



## الاعتبارات المتعلقة بأخطاء الاستخدام والضمان

يمكن تصحيح العيوب التالية مقابل رسوم. لا تنطبق شروط الضمان على أي من هذه الحالات؛

1. الأضرار والأعطال الناجمة عن أخطاء في الاستخدام،
2. الأضرار والأعطال أثناء التحميل والتفريغ والنقل وما إلى ذلك بعد تسليم البضاعة إلى المستهلك،
3. الأضرار والأعطال الناتجة عن الكهرباء (المقبس، الجهد الكهربائي، التأريض، إلخ)، والمياه (ضغط المياه، الصنبور، إلخ)، والغاز الطبيعي، والهاتف، والإنترنت، إلخ، والشبكة و/أو البنية التحتية (الصرف، الأرضية، البيئة، إلخ) في الموقع الذي يتم فيه استخدام البضائع،
4. الأضرار والأعطال الناجمة عن القضاء والقدر والحرائق والفيضانات وغيرها،
5. الأضرار والأعطال الناشئة عن استخدام البضائع بما يتعارض مع الموضوعات الواردة في الوصف وأدلة المستخدم،
6. الأضرار والأعطال الناشئة عن استخدام البضائع لأغراض تجارية أو مهنية على النحو المحدد في القانون رقم 6502 بشأن حماية المستهلكين،
7. ينتهي الضمان الممنوح للبضائع في حالة الصيانة أو الإصلاح أو أي تدخل آخر للبضائع من قبل أشخاص غير مصرح لهم.

تقتصر فترة ضمان البضائع المستبدلة أثناء تطبيق الضمان على فترة الضمان المتبقية للبضائع المشتراة.

صنّع بواسطة Arçelik A.Ş.

المصدر: تركيا







تحقق من قسم HomeWhiz للحصول على معلومات  
استكشاف الأخطاء وإصلاحها ذات الصلة.



إذا لم تتمكن من التخلص من المشكلة على الرغم من اتباعك  
للتعليمات الواردة في هذا القسم، فاستشر الموزع أو وكيل  
الخدمة المعتمد. لا تحاول إصلاح الغسالة العاطلة بنفسك  
مطلقاً.



## ٩ إخلاء المسؤولية / تحذير

على سبيل المثال لا الحصر، يجب أن يتم إصلاح الأجزاء التالية من قبل  
مراكز الخدمة المعتمدة: المحرك، المضخة، اللوحة الرئيسية، لوحة المحرك،  
لوحة العرض، وما إلى ذلك.  
لا يمكن تحميل الشركة المصنعة/البائع المسؤولية في أي حالة لا يلتزم فيها  
المستخدمون النهائيون بالشروط المذكورة أعلاه.

يمكن معالجة بعض الأعطال (البسيطة) بشكل مناسب من قبل المستخدم  
النهائي دون ظهور أي مشكلة تتعلق بالسلامة أو استخدام غير آمن،  
شرط أن يتم تنفيذها ضمن الحدود ووفقاً للإرشادات التالية. (راجع قسم  
"الإصلاح الذاتي").  
لذلك، فإنه باستثناء الأجزاء المذكورة في قسم "الإصلاح الذاتي" التي يمكن  
إصلاحها بواسطة المستخدمين النهائيين، يوصى بشدة بالإصلاح بواسطة  
مركز خدمة معتمد لتجنب مشاكل السلامة وهو أمر إلزامي لاستمرار  
ضمان المنتج Beko.

### الإصلاح الذاتي

يمكن للمستخدم النهائي إجراء الإصلاح الذاتي فيما يتعلق بقطع الغيار  
التالية: الباب، ومفصلة الباب والخشبيات، والخشبيات الأخرى، ومجموعة  
قفل الباب والأجهزة الطرفية البلاستيكية مثل موزعات المنظفات (تتوفر  
أيضاً قائمة محدثة بقطع الغيار على <https://www.beko.com.tr/destek> اعتباراً من 1 مارس  
2021).

علاوة على ذلك، فإنه لضمان سلامة المنتج ومنع مخاطر التعرض لإصابة  
خطيرة، يجب إجراء الإصلاح الذاتي المذكور باتباع الإرشادات الواردة في  
دليل المستخدم للإصلاح الذاتي أو المتوفرة في <https://www.beko.com.tr/destek>. من أجل سلامتك، افضل  
المنتج عن الكهرباء قبل محاولة أي إصلاح ذاتي.

لا يمكن اعتباره مسؤولاً عن مشاكل السلامة التي قد تحدث بسبب  
عمليات الإصلاح أو المحاولات التي يطبقها المستخدمون النهائيون على  
أجزاء أخرى غير تلك الموجودة في قائمة الأجزاء الحالية والتي لم يتم  
إجراؤها وفقاً للتعليمات المحددة في أدلة المستخدم أو على عنوان  
<https://www.beko.com.tr/destek> والتي لم يتم  
تضمينها في الأجزاء الحالية <https://www.beko.com.tr/destek>  
Beko destek في مثل هذه الحالة، فسيكون ضمان المنتج Beko  
باطلاً.

لذلك، يوصى بشدة أن يتمتع المستخدمون النهائيون عن محاولة إجراء  
الإصلاحات التي تقع خارج قائمة قطع الغيار المذكورة، والاتصال في مثل  
هذه الحالات بمراكز الخدمة المعتمدة. قد تتسبب مثل هذه المحاولات من  
قبل المستخدمين النهائيين في حدوث مشكلات تتعلق بالسلامة وإتلاف  
المنتج وبالتالي حدوث حريق، وفيض للماء، وصعق كهربائي، وإصابات  
شخصية خطيرة.

## بمجان لون الملابس. (\*\*)

- هناك حمل زائد للغسيل. <<< لا تقم بتحميل المنتج بشكل مفرط.
- المنظف المستخدم رطب. <<< احفظ المنظفات مغلقة في بيئة خالية من الرطوبة ولا تعرضها لدرجات حرارة عالية.
- تم اختيار درجة حرارة أعلى. <<< حدد البرنامج المناسب ودرجة الحرارة وفقاً لنوع ودرجة اتساخ الغسيل.

## الغسالة لا تشطف جيداً.

- كمية المنظف المستخدم وعلامته التجارية وظروف تخزينه غير مناسبة. <<< استخدم منظفاً مناسباً للغسالة ولغسيلك. احفظ المنظفات مغلقة في بيئة خالية من الرطوبة ولا تعرضها لدرجات حرارة عالية.
- تم وضع المنظف في المكان الخطأ. <<< إذا تم وضع المنظف في حجرة الغسيل التحضيري بالرغم من عدم تحديد دورة الغسيل التحضيري، فيمكن للمنتج أخذ هذا المنظف أثناء خطوة الشطف أو المليون. ضع المنظف في الحجرة الصحيحة.
- فلتر المضخة مسدود. <<< افحص الفلتر.
- خرطوم الصرف مطوي. <<< افحص خرطوم الصرف.

## أصبح الغسيل صلباً بعد الغسيل. (\*\*)

- تم استخدام كمية غير كافية من المنظفات. <<< يمكن أن يؤدي استخدام كمية غير كافية من المنظفات لعسر الماء إلى جعل الغسيل عسراً بمرور الوقت. استخدم كمية مناسبة من المنظف حسب عسر الماء.
- تم وضع المنظف في المكان الخطأ. <<< إذا تم وضع المنظف في حجرة الغسيل التحضيري بالرغم من عدم تحديد دورة الغسيل التحضيري، فيمكن للمنتج أخذ هذا المنظف أثناء خطوة الشطف أو المليون. ضع المنظف في الحجرة الصحيحة.
- تم خلط المنظف مع المليون. <<< لا تخلط المليون مع المنظفات. اغسل الدرج ونظفه بالماء الساخن.

## الغسيل ليس له رائحة المليون. (\*\*)

- تم وضع المنظف في المكان الخطأ. <<< إذا تم وضع المنظف في حجرة الغسيل التحضيري بالرغم من عدم تحديد دورة الغسيل التحضيري، فيمكن للمنتج أخذ هذا المنظف أثناء خطوة الشطف أو المليون. اغسل الدرج ونظفه بالماء الساخن. ضع المنظف في الحجرة الصحيحة.
- تم خلط المنظف مع المليون. <<< لا تخلط المليون مع المنظفات. اغسل الدرج ونظفه بالماء الساخن.

## توجد بقايا منظف في درج المنظفات. (\*\*)

- تم وضع المنظف في درج مبلل. <<< جفف درج المنظفات قبل وضع المنظف.
- تبلل المنظف. <<< احفظ المنظفات مغلقة في بيئة خالية من الرطوبة ولا تعرضها لدرجات حرارة عالية.
- ضغط الماء منخفض. <<< تحقق من ضغط الماء.

- تبلل المنظف الموجود في حجرة الغسيل الرئيسية أثناء سحب الغسالة الماء الغسيل التحضيري. قد تكون فتحات حجرة المنظفات مسدودة. <<< تحقق من الفتحات ونظفها إذا كانت مسدودة.
- قد تكون هناك مشكلة في صمامات درج المنظفات. <<< اتصل بوكيل الخدمة المعتمد.
- تم خلط المنظف مع المليون. <<< لا تخلط المليون مع المنظفات. اغسل الدرج ونظفه بالماء الساخن.
- لا يتم إجراء التنظيف العادي لحلة الغسل. <<< نظف الأسطوانة بانتظام. لهذا الإجراء، راجع تنظيف باب التحميل والحلة [ 31 ]

## تشكل رغوة كثيرة جداً داخل المنتج. (\*\*)

- تم استخدام منظفات غير مناسبة للغسالة. <<< استخدم المنظفات المناسبة للغسالة.
- تم استخدام كمية كبيرة من المنظفات. <<< استخدم فقط كمية كافية من المنظف.
- تم تخزين المنظف في ظروف غير مناسبة. <<< قم بتخزين المنظف في مكان مغلق وحاف. لا تخزنه في أماكن شديدة الحرارة.
- بعض الملابس المشابهة مثل التول قد تشكل رغوة أكثر من اللازم بسبب نسيجها. <<< استخدم كميات أقل من المنظفات لهذا النوع من الأقمشة.
- تم وضع المنظف في المكان الخطأ. <<< تأكد من وضع المنظف في المكان المناسب.
- يتم أخذ المليون في وقت مبكر بواسطة المنتج. <<< قد تكون هناك مشكلة في الصمامات أو في درج المنظفات. اتصل بوكيل الخدمة المعتمد.

## الرغوة تفيض من درج المنظفات.

- تم استخدام كمية كبيرة من المنظفات. <<< احلط ملعقة كبيرة من المنعم و1/2 ماء واسكبها في حجرة الغسيل الرئيسية بدرج المنظفات. <<< ضع منظفاً في الغسالة مناسباً للبرامج والأحمال القصوى الموضحة في "جدول البرامج والاستهلاك". إذا كنت تستخدم مواد كيميائية إضافية (مزيلات البقع، المبيضات وغيرها)، فقلل كمية المنظفات.

## يبقى الغسيل رطباً في نهاية البرنامج. (\*)

- تشكلت رغوة زائدة وتم تنشيط نظام امتصاص الرغوة التلقائي بسبب الاستخدام المفرط للمنظفات. <<< استخدم الكمية الموصى بها من المنظفات.
- (\*) لا يتحول المنتج إلى خطوة العصر عندما لا يتم توزيع الغسيل بشكل متساوٍ في الحلة لمنع أي تلف للمنتج والبيئة المحيطة به. يجب إعادة ترتيب الغسيل وإعادة عصره.
- (\*) لا يتم إجراء التنظيف العادي لحلة الغسل. نظف حلة الغسل بانتظام. (راجع تنظيف باب التحميل والحلة [ 31 ])

## لا يمكن فتح باب التحميل.

- قد يتم تمكين قفل الباب بسبب مستوى الماء في الغسالة. <<< قم بتصريف الماء عن طريق تشغيل برنامج المضخة أو الدوران.
- المنتج يسخن الماء أو يكون في دورة العصر. <<< انتظر حتى يكتمل البرنامج.
- قد يكون باب التحميل عالقاً بسبب الضغط الذي يتعرض له. <<< أمسك بالمقبض وادفعه ثم اسحب باب التحميل لتحريره وافتحه.
- إذا لم يكن هناك كهرباء، فلن يفتح باب التحميل. <<< لفتح باب التحميل، افتح غطاء فلتر المضخة واسحب مقبض الطوارئ الموجود في الجانب الخلفي من الغطاء المذكور. (راجع قفل باب التحميل [٢٦ | ٤])

## يستغرق الغسيل وقتاً أطول مما هو محدد في دليل المستخدم. (\*) (\*)

- ضغط الماء منخفض. <<< ينتظر المنتج حتى أخذ كمية كافية من الماء لمنع سوء جودة الغسيل بسبب انخفاض كمية الماء. لذلك، تمتد وقت الغسيل.
- الجهد منخفض. <<< يطول وقت الغسيل لتجنب نتائج الغسيل السيئة عندما يكون جهد الإمداد منخفضاً.
- درجة حرارة إدخال الماء منخفضة. <<< تمتد الوقت اللازم لتسخين الماء في المواسم الباردة. أيضاً، يمكن تمديد وقت الغسيل لتجنب نتائج الغسيل السيئة.
- يزداد عدد دورات الشطف و/أو كمية ماء الشطف. <<< يزيد المنتج من كمية ماء الشطف عند الحاجة إلى الشطف الجيد ويضيف خطوة شطف إضافية إذا لزم الأمر.
- تشكلت رغوة زائدة وتم تنشيط نظام امتصاص الرغوة التلقائي بسبب الاستخدام المفرط للمنظفات. <<< استخدم الكمية الموصى بها من المنظفات.

## العد تنازلي لوقت البرنامج لا يعمل. (في الطرز المزودة بشاشة عرض) (\*)

- قد يتوقف الموقت أثناء امتصاص الماء. <<< لن يتم العد التنازلي لمؤشر الموقت حتى تسحب الغسالة كمية كافية من الماء. سينتظر المنتج حتى توفر كمية كافية من الماء لتجنب نتائج الغسيل السيئة بسبب نقص المياه. سوف يستأنف مؤشر الموقت العد التنازلي بعد ذلك.
- قد يتوقف الموقت أثناء خطوة التسخين. <<< لن يقوم مؤشر الموقت بالعد التنازلي حتى يصل المنتج إلى درجة الحرارة المحددة.
- قد يتوقف الموقت أثناء خطوة العصر. <<< يتم تنشيط نظام الكشف التلقائي عن الحمل غير المتوازن بسبب التوزيع غير المتوازن للغسيل في المنتج.

## العد تنازلي لوقت البرنامج لا يعمل. (\*)

- يوجد حمل غير متوازن في المنتج. <<< يتم تنشيط نظام الكشف التلقائي عن الحمل غير المتوازن بسبب التوزيع غير المتوازن للغسيل في المنتج.

## الجهاز لا يتحول إلى خطوة العصر. (\*)

- يوجد حمل غير متوازن في المنتج. <<< يتم تنشيط نظام الكشف التلقائي عن الحمل غير المتوازن بسبب التوزيع غير المتوازن للغسيل في المنتج.
- لن يعصر المنتج إذا لم يتم تصريف الماء بالكامل. <<< تحقق من الفلتر وخرطوم التصريف.
- تشكلت رغوة زائدة وتم تنشيط نظام امتصاص الرغوة التلقائي بسبب الاستخدام المفرط للمنظفات. <<< استخدم الكمية الموصى بها من المنظفات.

## أداء الغسيل ضعيف: يتحول لون الملابس إلى اللون الرمادي. (\*\*)

- ربما قد تم استخدام كمية غير كافية من المنظفات لفترة طويلة من الوقت. <<< استخدم الكمية الموصى بها من المنظف وفقاً لصلابة الماء والغسيل.
- قد يكون الغسيل تم في درجات حرارة منخفضة لفترة طويلة. <<< حدد درجة الحرارة المناسبة لغسل الملابس.
- يتم استخدام كمية غير كافية من المنظف مع الماء العسر. <<< يؤدي استخدام كمية غير كافية من المنظف مع الماء العسر إلى التصاق الأتربة بقطعة القماش وهذا يحول القماش إلى اللون الرمادي بمرور الوقت. من الصعب التخلص من الشوائب بمجرد حدوثها. استخدم الكمية الموصى بها من المنظف وفقاً لصلابة الماء والغسيل.
- تم استخدام كمية كبيرة من المنظفات. <<< استخدم الكمية الموصى بها من المنظف وفقاً لصلابة الماء والغسيل.

## أداء الغسيل ضعيف: تستمر البقع أو لا يتم تبيض الغسيل. (\*\*)

- تم استخدام كمية غير كافية من المنظفات. <<< استخدم الكمية الموصى بها من المنظف وفقاً لصلابة الماء والغسيل.
- هناك حمل زائد للغسيل. <<< لا تقم بتحميل المنتج بشكل مفرط. التحميل بالكميات الموصى بها في "جدول البرنامج والاستهلاك".
- تم اختيار برنامج ودرجة حرارة غير صحيحة. <<< حدد البرنامج المناسب ودرجة الحرارة المناسبة لغسيل الملابس.
- تم استخدام نوع خاطئ من المنظفات. <<< استخدم المنظفات الأصلية المناسبة للمنتج.
- تم استخدام كمية كبيرة من المنظفات. <<< ضع المنظف في الحجرية الصحيحة. لا تخلط عامل التبييض والمنظف ببعضهما.

## أداء الغسيل ضعيف: ظهرت بقع زيتية على الغسيل (\*\*)

- لا يتم إجراء التنظيف العادي لحلة الغسل. <<< نظف الأسطوانة بانتظام. لهذا الإجراء، راجع تنظيف باب التحميل والحلة [٣١ | ٤]

## أداء الغسيل ضعيف: رائحة الملابس كريهة. (\*\*)

- تتكون الروائح وطبقات البكتيريا على الحلة نتيجة للغسيل المستمر في درجات حرارة منخفضة و/أو في برامج قصيرة. <<< اترك درج المنظفات وكذلك باب تحميل المنتج مفتوحاً بعد كل غسلة. وبالتالي، لا يمكن حدوث بيئة رطبة مواتية لنمو البكتيريا في الغسالة.



- ضع وعاءً كبيراً في نهاية الخرطوم لتجميع الماء من الفلتر.
- عندما يبدأ فلتر المضخة في تسريب الماء، قم بفكه (عكس اتجاه عقارب الساعة).
- املاً الماء المتدفق في الوعاء الذي وضعته أمام الفلتر. احتفظ بقطعة قماش جاهزة لتنظيف الماء الذي قد ينسكب.
- أدر فلتر المضخة وأزله تماماً عندما يتسرب الماء من المنتج.

1. نظف أي بقايا داخل الفلتر وكذلك الألياف، إن وجدت، حول منطقة دافع المضخة.

2. استبدل الفلتر.

3. إذا كان غطاء الفلتر مكوناً من قطعتين، أغلق غطاء الفلتر بالضغط على اللسان. إذا كانت قطعة واحدة، ضع الألسنة في الجزء السفلي في أماكنها أولاً، ثم اضغط على الجزء العلوي للإغلاق.

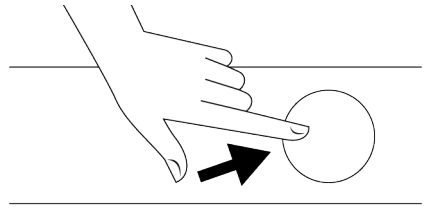

3. اتبع الإجراءات التالية لتصريف المياه.

إذا لم يكن المنتج يحتوي على خرطوم تصريف مياه للطوارئ، لتصريف المياه:

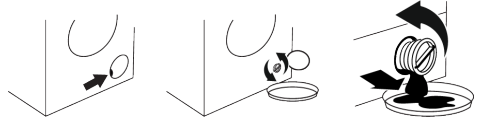

## 8 استكشاف الأخطاء وإصلاحها

• فلتر المضخة مسدود. <<< نظّف فلتر المضخة.

تحتّر الغسالة أو تصدر ضوضاء.

- المنتج غير متوازن. <<< اضبط الأقدام الموازنة للجهاز.
- دخلت مادة صلبة في فلتر المضخة. <<< نظّف فلتر المضخة.
- لم يتم إزالة براغي سلامة النقل. <<< قم بإزالة مسامير تأمين النقل.
- كمية الملابس في المنتج قليلة جداً. <<< قم بإضافة المزيد من الملابس.
- هناك كميات كبيرة من الملابس في المنتج. <<< أخرج بعض الملابس من الغسالة أو وزع الحمل باليد لموازنته في الغسالة.
- المنتج متوكنا على شيء صلب. <<< تأكد من أن الغسالة ليست ملاسمة لأي شيء.

تسرب ماء من أسفل الغسالة.

- قد يكون خرطوم تصريف الماء مسدوداً أو مثنيّاً. <<< قم بتنظيف أو تسوية الخرطوم.
- فلتر المضخة مسدود. <<< نظّف فلتر المضخة.

توقفت الغسالة بعد وقت قصير من بدء البرنامج.

- قد تكون الغسالة توقفت مؤقتاً بسبب انخفاض الجهد الكهربائي. <<< تستأنف التشغيل بمجرد عودة الجهد الكهربائي إلى المستوى الطبيعي.

تصرف الغسالة الماء الذي تسحبه مباشرة.

- خرطوم الصرف ليس على ارتفاع مناسب. <<< وصل خرطوم تصريف المياه كما هو موضح في دليل المستخدم.

لا يمكن رؤية الماء في الغسالة أثناء الغسيل.

- يوجد الماء داخل الجزء غير المرئي من المنتج. <<< هذا ليس عطلاً.

يرجى قراءة قسم "تعليمات السلامة" أولاً!



لا تبدأ البرامج بعد إغلاق باب التحميل.

- لم يتم الضغط على زر بدء / إيقاف مؤقت / إلغاء. <<< اضغط على زر بدء / إيقاف مؤقت / إلغاء.
- قد يكون من الصعب إغلاق باب التحميل في حالة التحميل الزائد. <<< قلل كمية الغسيل وتأكد من إغلاق باب التحميل بشكل صحيح.

لا يمكن بدء البرنامج أو تحديده.

- لقد تحول المنتج إلى وضع الحماية الذاتية بسبب مشكلة في الإمداد (جهد الخط، ضغط الماء، الخ). <<< حسب طراز المنتج، حدد برنامجاً آخر عن طريق تدوير زر اختيار البرنامج أو الضغط مطولاً على زر التشغيل / إيقاف لمدة 3 ثوانٍ لإلغاء البرنامج. سيتم إلغاء البرنامج السابق. (راجع إلغاء البرنامج [ 27 ])

يوجد ماء في الغسالة.

- قد يتبقى بعض الماء في الغسالة نتيجة عمليات مراقبة الجودة في الإنتاج. هذا ليس فشل. الماء غير ضار بالمنتج.

المنتج لا يسحب الماء.

- الصنوبر مغلق. <<< افتح الصنابير.
- خرطوم مدخل الماء قد يكون مثنيّاً. <<< صحح الخرطوم.
- قد يكون فلتر مدخل الماء مسدوداً. <<< نظف الفلتر.
- باب التحميل قد لا يكون مغلقاً. <<< أغلق الباب.

المنتج لا يصرف الماء.

- قد يكون خرطوم تصريف الماء مسدوداً أو مثنيّاً. <<< قم بتنظيف أو تسوية الخرطوم.

## ٢-٧ تنظيف باب التحميل والحلة

يرجى مراجعة قسم تشغيل المنتج بالنسبة للمنتجات المزودة ببرنامج تنظيف الحلة.

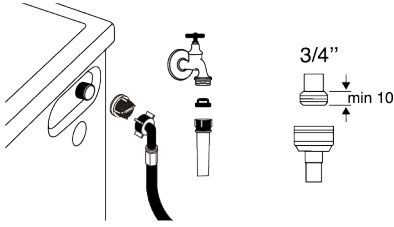

كرر عملية تنظيف الحلة الاسطوانية كل شهرين.  
**ملاحظة:** استخدم مضاد الترسبات الكلسية المناسبة للغسالات.

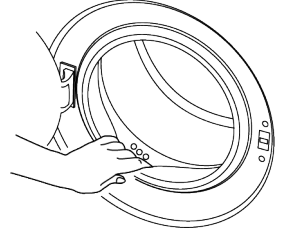

1. أغلق الصنابير.
2. قم بإزالة صواميل خراطيم سحب المياه للوصول إلى الفلاتر الموجودة في صمامات سحب المياه وتنظيفها بفرشاة مناسبة. إذا كانت الفلاتر متسخة جداً، فقم بإزالتها من أماكنها باستخدام الزردية ونظفها بهذه الطريقة.
3. أخرج الفلاتر الموجودة على الأطراف المسطحة لخراطيم سحب المياه مع الحشيات ونظفها جيداً تحت الماء الجاري.
4. استبدل الحشيات والفلاتر بعناية واربط الصواميل يدويًا.

## ٥-٧ تصريف المياه المتبقية وتنظيف فلتر المضخة

يمنع نظام الفلتر في متنتج العناصر الصلبة مثل الأرز والعملات وألياف القماش التي تسد دافع المضخة أثناء تصريف مياه الغسيل. وبالتالي، سيتم تصريف المياه دون أي مشكلة وتمتد فترة خدمة المضخة. إذا فشل المنتج في تصريف المياه بداخله، فهذا يعني أن فلتر المضخة مسدود. يجب تنظيف الفلتر عند انسداده أو كل 3 أشهر. يجب تصريف المياه أولاً لتنظيف فلتر المضخة. بالإضافة إلى ذلك، قبل نقل المنتج (على سبيل المثال، عند الانتقال إلى منزل آخر) يجب تصريف المياه بالكامل.

بعد كل غسلة تأكد من عدم ترك أي مادة غريبة في المنتج. إذا تم سد الثقوب الموجودة في حشية الباب المضخة في الشكل، فافتحها باستخدام عود أسنان.

تسبب المواد المعدنية الغريبة ظهور بقع صدأ في الحلة. نظف البقع الموجودة على سطح الحلة باستخدام عوامل التنظيف المصنوعة من الفولاذ المقاوم للصدأ.

لا تستخدم أبداً الصوف الصلب أو سلك الصوف. سيؤدي ذلك إلى إتلاف الأسطح المطلية والمطلبة بالكروم والبلستيك. نوصيك بمسح حشية الباب بقطعة قماش جافة ونظيفة في نهاية البرنامج. سيؤدي ذلك إلى إزالة الرواسب الموجودة في حشية الباب في جهازك ومنع تكون الراتحة الكريهة.

## ٣-٧ تنظيف الهيكل ولوحة التحكم

امسح هيكل المنتج بالماء والصابون أو منظفات هلامية غير قابلة للتآكل عند الضرورة، وجفف بقطعة قماش ناعمة. استخدم فقط قطعة قماش ناعمة ورطبة لتنظيف لوحة التحكم. لا تستخدم منتجات التنظيف التي تحتوي على مواد التبييض.

## ٤-٧ تنظيف فلاتر سحب المياه

يوجد فلتر في نهاية كل صمام لسحب المياه في الجزء الخلفي من المنتج وأيضاً في نهاية كل خرطوم سحب مياه حيث يتم توصيلهما بالصنبور. تمنع هذه الفلاتر دخول المواد الغريبة والأوساخ الموجودة في الماء إلى المنتج. يجب تنظيف الفلاتر إذا كانت متسخة.

### ملاحظة:



قد تسبب المواد الغريبة المتبقية في فلتر المضخة في تلف المنتج أو قد تسبب في حدوث مشكلة ضوضاء. إذا كنت تعيش في مناطق معرضة للصقيع، فتذكر إغلاق صنبور المياه وفصل الخرطوم الرئيسي وتصريف المياه من المنتج عندما لا يكون قيد الاستخدام. بعد كل استخدام، قم بإغلاق الصنبور الذي يتصل به الخرطوم الرئيسي.

## لتنظيف الفلتر المسخ وتصريف المياه:

1. افصل المنتج عن التيار الكهربائي لقطع التيار الكهربائي.



قد ترتفع درجة حرارة الماء داخل المنتج لتصل إلى 90 درجة مئوية. لتجنب خطر الإصابة بحروق، قم بتنظيف الفلتر بعد تبريد الماء الموجود داخل المنتج.

2. افتح غطاء الفلتر.

باستخدام هذه الميزة، يمكنك تتبع بيانات استهلاك منتجك الذكي على فترات زمنية مختلفة والاستفادة من الاقتراحات المخصصة التي تهدف إلى تقليل الاستهلاك.

**i**

يرجى ملاحظة أن بيانات الاستهلاك المعروضة في تطبيق HomeWhiz مخصصة للأغراض المعلوماتية فقط وقد لا تعكس الاستخدام الفعلي بدقة.

يتم الحصول على القيم المحددة على ملصق المنتج في ظل ظروف مختبرية موحدة. انتبه إلى أن أرقام استهلاكك الفعلي قد تختلف بناءً على أنماط الاستخدام الفردية والظروف المناخية المختلفة.

## ٦-١٥-٦ استكشاف الأخطاء وإصلاحها

- قم بما يلي إذا كانت لديك مشكلة في التحكم أو الاتصال. لاحظ ما إذا كانت المشكلة ما تزال موجودة أم لا بعد الإجراء الذي قمت به.
1. تحقق مما إذا كان جهازك الذكي متصلاً بالشبكة المترية ذات الصلة أم لا.
  2. أعد تشغيل تطبيق الغسالة.
  3. قم بتشغيل وإيقاف تشغيل البلوتوث أو Wi-Fi عبر لوحة التحكم، وفقاً لطراز منتجك.
  4. في حالة تعذر إنشاء الاتصال بإجراء العمليات المذكورة أعلاه، كرر إعدادات الإعداد الأولية على الغسالة.
- إذا استمرت المشكلة، استشر وكيل خدمة معتمد.

عندما يتم تمكين جهاز التحكم عن بعد، يمكنك فقط إدارة الجهاز وإيقاف تشغيله ومتابعة الحالة من خلال الغسالة. ويمكن إدارة جميع الوظائف باستثناء قفل الأطفال من خلال التطبيق.

يمكنك متابعة ما إذا كانت وظيفة التحكم عن بعد قيد التشغيل أو الإيقاف من خلال مؤشر الوظيفة الموجود على الشاشة. في حالة إيقاف تشغيل وظيفة التحكم عن بعد، تتم معالجة جميع العمليات على الغسالة ولا يُسمح سوى بمتابعة الحالة في التطبيق. قد لا يتم تنشيط وظيفة التحكم عن بعد إذا كان الاتصال عن بعد متوقفاً أو كان باب المنتج قيد التشغيل. بمجرد تشغيلها، تظل وظيفة التحكم عن بعد في غسالتك نشطة ما لم تنطبق ظروف معينة. يمكنك هذه الخاصية من التحكم في جهازك عبر الإنترنت، بغض النظر عما إذا كان الجهاز قيد التشغيل أو إيقاف التشغيل، وبغض النظر عن موقعك.

في بعض الحالات، يتم إلغاء تنشيطه ذاتياً لأسباب تتعلق بالسلامة:

- عندما تتعرض الغسالة إلى حالة انقطاع التيار الكهربائي.
- عندما يتم فتح باب الغسالة،
- عند تشغيل مقبض البرنامج وتحديد برنامج مختلف أو إيقاف تشغيل الجهاز.

## ٦-١٥-٥ عرض قيم استهلاك HomeWhiz

يتتبع منتجك على ميزة إدارة الاستهلاك. قد تختلف إمكانيات هذه الميزة بين نماذج المنتجات المختلفة، بما في ذلك وظائف مثل مراقبة استهلاك الطاقة وتتبع استخدام المياه والمزيد. لكي تعمل هذه الميزة، يجب إضافة منتجك إلى HomeWhiz وتوصيله بالإنترنت.

## ٧ الصيانة والتنظيف

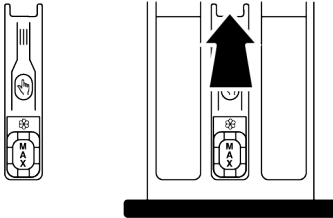

يرجى قراءة قسم "تعليمات السلامة" أولاً!



يتمد عمر خدمة المنتج ويتم تقليل المشكلات التي يتم مواجهتها بشكل متكرر إذا تم تنظيفه على فترات منتظمة.

### ١٠-٧ تنظيف درج المنظفات

1. اضغط على الجزء المحدد من السيفون داخل حجرة المنعم ثم اسحب الدرج نحوك لإخراجه.
2. ارفع وأزل السيفون من الخلف كما هو موضح.
3. اشطف الدرج والسيفون في الحوض بكمية كبيرة من الماء الدافئ. استخدم القفازات أو الفرشاة المناسبة لمنع ملامسة البقايا في الدرج مع جلدك.
4. أعد تركيب السيفون والدرج بإحكام بعد التنظيف.

نظف درج المنظفات على فترات منتظمة (مرة كل 4 إلى 5 غسالات) كما هو مذكور أدناه لمنع تراكم مسحوق التنظيف. نظف السيفون إذا بقيت كميات زائدة من الماء وخليط منعم الأقمشة في حجرة المنقى.

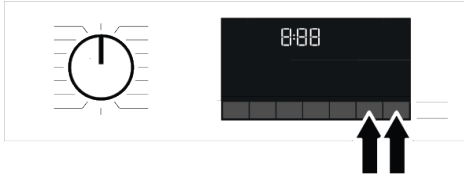

3. ستسمع صوت تحذير من المنتج للإخطار بطلبك بعد العد التنازلي على الشاشة. سيستغرق حذف المطابقة بضع ثوانٍ.

لا يمكنك بعد هذه العملية استخدام وظيفة HomeWhiz في الغسالة حتى تقوم بإعداد آخر.

لا يحتاج منتجك إلى الاتصال بالإنترنت كي يتسنى حذف مطابقة الحساب. سيتم استلام طلبك. سيتم حذف هذه المطابقة تلقائياً مرة. توصيل المنتج بالإنترنت لأول مرة.

### ٦-١٥-٤ وظيفة التحكم عن بعد واستخدامها

بعد إعداد HomeWhiz، سيتم تشغيل الاتصال اللاسلكي تلقائياً. لتنشيط أو إلغاء تنشيط الاتصال اللاسلكي، يرجى الاطلاع على "الاتصال اللاسلكي".

إذا قمت بإيقاف تشغيل جهازك وإعادة تشغيله أثناء تنشيط الاتصال اللاسلكي، فسيتم إعادة الاتصال تلقائياً. في حالة تغيير كلمة مرور الشبكة أو إيقاف تشغيل المودم، سيتم إيقاف الاتصال اللاسلكي تلقائياً. لهذا السبب، ستحتاج إلى تشغيل الاتصال اللاسلكي مرة أخرى إذا كنت تريد استخدام وظيفة التحكم عن بعد.

يمكنك التحقق من رمز الاتصال اللاسلكي الموجود على الشاشة لتتبع حالة اتصالك. إذا كان الرمز مضاءً بشكل مستمر، فهذا يعني أن لديك اتصال بالإنترنت. إذا كان الرمز يومض، فهذا يعني أن الجهاز يحاول الاتصال. إذا تم إيقاف تشغيل الرمز، فليس لديك اتصال.

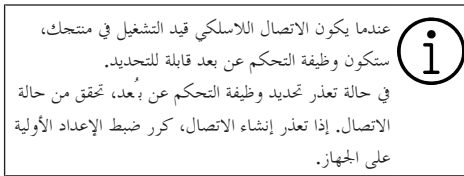

إذا كنت تريد التحكم في غسالتك عن بعد، فيجب عليك تنشيط وظيفة التحكم عن بعد بالضغط على زر التحكم عن بعد الموجود على لوحة التحكم. بمجرد إنشاء الوصول إلى المنتج، سترى شاشة مشابهة للشاشة أدناه.

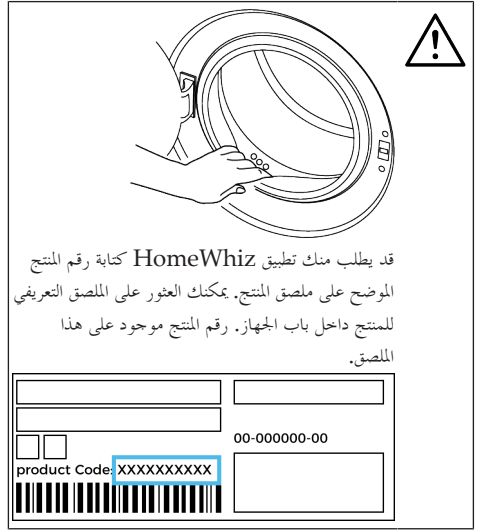
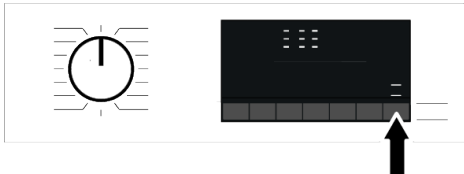

قد يطلب منك تطبيق HomeWhiz كتابة رقم المنتج الموضح على ملصق المنتج. يمكنك العثور على الملصق التعريفي للمنتج داخل باب الجهاز. رقم المنتج موجود على هذا الملصق.



### ٦-١٥-٢ إعداد غسالة متصلة بحساب شخص آخر

إذا تم تعريف الغسالة التي تريد استخدامها مسبقاً في النظام من خلال حساب شخص آخر، فيجب عليك إنشاء اتصال جديد بين تطبيق HomeWhiz والجهاز.

1. قم بتزيل تطبيق HomeWhiz على الجهاز الذكي الجديد الذي تريد استخدامه.
2. قم بإنشاء حساباً جديداً وتسجيل الدخول إلى هذا الحساب على تطبيق HomeWhiz.
3. اتبع الخطوات الموضحة في إعداد HomeWhiz وتابع إجراء الإعدادات.

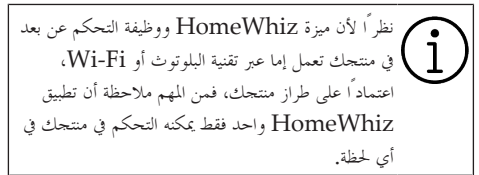

### ٦-١٥-٣ حذف مطابقة حساب HomeWhiz

اتبع الخطوات التالية لحذف أي غسالة تمت مطابقتها مسبقاً مع حساب شخص آخر.

1. قم بتشغيل الجهاز باستخدام زر البرنامج.
2. عندما يكون الجهاز قيد التشغيل، فاضغط مع الاستمرار على زر وظيفة التحكم عن بعد (Remote Control Function) وأزرار إعداد وقت الانتهاء (End Time Setting) لمدة 5 ثوانٍ.

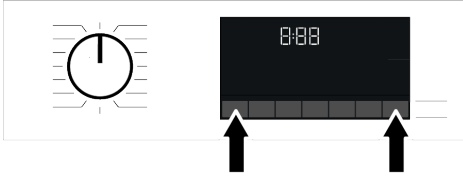

3. عندما تكون في وضع إعداد HomeWhiz، تظهر رسم متحرك على الشاشة وتومض أيقونة الاتصال اللاسلكي حتى يتصل جهازك بالإنترنت. سيكون مقبض البرنامج فقط نشطاً في هذا الوضع. ستكون الأزرار الأخرى غير نشطة.

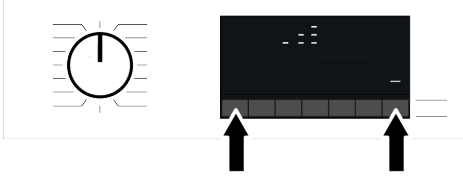

4. اتبع التعليمات التي تظهر على شاشة تطبيق HomeWhiz.  
5. انتظر حتى اكتمال التثبيت. بمجرد اكتمال الإعداد، اكتب اسماً لغسالتك. يمكنك الآن رؤية المنتج الذي قمت بإضافته إلى تطبيق HomeWhiz.

سيتم إيقاف تشغيل الغسالة تلقائياً إذا لم تتمكن من إدراك الإعداد بنجاح في غضون 5 دقائق. في هذه الحالة، يجب أن تبدأ عملية الإعداد من جديد. إذا استمرت المشكلة، فارجح الاتصال بالخدمة المعتمدة.  
يمكنك استخدام غسالتك مع أكثر من جهاز ذكي. لإجراء ذلك، قم بتثبيت تطبيق HomeWhiz على الجهاز الذكي الآخر أيضاً. سوف تحتاج عند تشغيل التطبيق إلى تسجيل الدخول بالحساب الذي قمت بإنشائه وإقرانه بالغسالة الخاصة بك مسبقاً. بخلاف ذلك، يرجى قراءة "إعداد غسالة متصلة بحساب شخص آخر".

بعد تثبيت التطبيق، يمكن لغسالتك أن تقدم لك إشعارات فورية بالحالة عبر جهازك الذكي باستخدام وظيفة HomeWhiz.

سترسل لك غسالتك إشعارات عبر تطبيق HomeWhiz في الحالات التالية:

- في نهاية البرنامج،
- عندما يتم فتح باب الغسالة،
- في حالة التحذير من انقطاع المياه،
- في حالة التحذير الأمني

للإستفادة من خاصية HomeWhiz، تأكد من تثبيت تطبيق HomeWhiz على جهازك الذكي وأن غسالتك متصلة بشبكة Wi-Fi المنزلية. عندما لا تكون غسالتك متصلة بالشبكة، فإنها تعمل كغسالة بدون وظيفة HomeWhiz.  
يجب أن يعمل منتجك من خلال اتصال بالشبكة اللاسلكية في شبكتك المنزلية. سيتم تمكين عناصر التحكم التي يتم إخراجها عن طريق التطبيق من خلال هذه الشبكة، ولذلك، يجب أن تكون قوة الإشارة اللاسلكية بالقرب من موقع الجهاز كافية.  
يعمل على نطاق تردد HomeWhiz 2.4 حيحا هرتز. يرجى زيارة الرابط [www.homewhiz.com](http://www.homewhiz.com) لمعرفة إصدارات Android و iOS التي يدعمها تطبيق HomeWhiz.

جميع تدابير السلامة الموضحة في قسم "إرشادات السلامة العامة" من دليل المستخدم صالحة أيضاً للتشغيل عن بُعد باستخدام وظيفة HomeWhiz.

## ١-١٥-٦ إعداد HomeWhiz

يجب تعيين اتصال بين منتجك والتطبيق حتى يعمل التطبيق. اتبع الخطوات أدناه لإنشاء هذا الاتصال.

1. إذا كنت تضيف جهازاً للمرة الأولى، فالس علامة التثبيت "الأجهزة" في تطبيق HomeWhiz. حدد زر "إضافة جهاز" (المس هنا لإعداد جهاز جديد) في الزاوية اليمنى العليا. قم بإجراء الإعدادات باتباع كل من الخطوات أدناه والخطوات الواردة في تطبيق HomeWhiz.
2. لبدء الإعداد، تأكد من إيقاف تشغيل جهازك. اصغظ مع الاستمرار على زر درجة الحرارة وزر وظيفة التحكم عن بُعد معاً لمدة 3 ثوانٍ لتبديل غسالتك إلى وضع إعداد تطبيق HomeWhiz.

## ١٣-٦ إلغاء البرنامج

يتم إلغاء البرنامج عندما يتم تشغيل مقبض تحديد البرنامج إلى برنامج مختلف أو يتم إيقاف تشغيل الجهاز وتشغيله مرة أخرى باستخدام مقبض اختيار البرنامج.

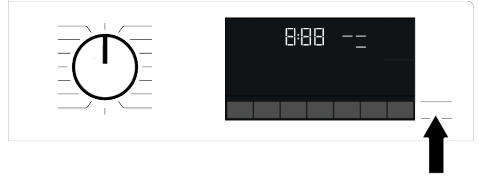

إذا كان مستوى الماء في الجهاز غير مناسب عند الضغط على زر التشغيل / الإيقاف المؤقت، فلا يمكن إلغاء تنشيط قفل الباب ويظل رمز قفل الباب على الشاشة مضاءً.

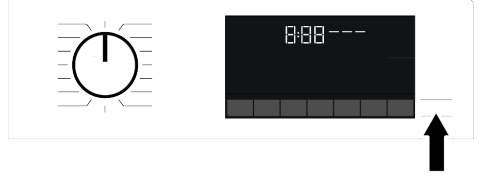

**i** إذا قمت بتدوير مقبض اختيار البرنامج عند تمكين قفل الأطفال، فلن يتم إلغاء البرنامج. ينبغي عليك إلغاء قفل التأمين ضد عبث الأطفال أولاً.

إذا كنت ترغب في فتح باب التحميل بعد إلغاء البرنامج ولكن إذا لم يكن من الممكن فتح باب التحميل نظراً لأن مستوى الماء في الجهاز أعلى من خط الأساس لباب التحميل، فقم بتدوير مقبض اختيار البرنامج إلى برنامج ضخ + عصر وقم بتصريف الماء الموجود الغسالة.

## ١٤-٦ انتهاء البرنامج

يظهر رمز النهاية على الشاشة عند اكتمال البرنامج.

إذا لم تقم بالضغط على أي زر لمدة 10 دقائق، فستتحول الغسالة إلى وضع الإيقاف. يتم إيقاف تشغيل الشاشة وكافة المؤشرات. سيتم عرض خطوات البرنامج المكتملة إذا ضغطت على زر التشغيل / الإيقاف.

**i** إذا كانت درجة حرارة الماء داخل الجهاز أعلى من 50 درجة مئوية، فلا يمكنك إلغاء تنشيط قفل الباب لأسباب تتعلق بالسلامة، حتى لو كان مستوى الماء مناسباً.

### تحويل الجهاز إلى وضع الإيقاف المؤقت:

اضغط على زر التشغيل/الإيقاف المؤقت للعمل على انتقال الغسالة إلى وضع الإيقاف المؤقت. سيومض رمز الإيقاف المؤقت على الشاشة.

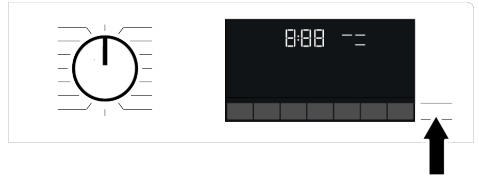

### تغيير اختيار البرنامج بعد بدء البرنامج:

غير مسموح بتغيير البرنامج أثناء تشغيل البرنامج الحالي. يمكنك تحديد البرنامج الجديد بعد تبديل البرنامج الحالي إلى وضع الإيقاف المؤقت.

## ١٥-٦ خاصية وظيفة HomeWhiz ووظيفة التحكم عن بعد

### بعد

يمكنك التحقق من غسالتك من الأجهزة الذكية والحصول على معلومات حول حالة جهازك بفضل وظيفة HomeWhiz. يمكنك تنفيذ العديد من العمليات على جهازك من جهازك الذكي باستخدام تطبيق HomeWhiz. علاوة على ذلك، يمكنك استخدام خصائص معينة فقط مع وظيفة HomeWhiz.

يجب عليك تنزيل تطبيق HomeWhiz من متجر التطبيقات بجهازك الذكي لاستخدام خاصية Wifi بجهازك.

لاستخدام التطبيق، تأكد من أن جهازك الذكي متصل بالإنترنت.

إذا كنت تستخدم التطبيق لأول مرة، فأكمل تسجيل حساب المستخدم باتباع الإرشادات الموجودة على التطبيق. يمكنك استخدام جميع منتجات HomeWhiz المميزة في منزلك من خلال هذا الحساب بعد اكتمال التسجيل.

يجب أن يكون البلوتوث الخاص بجهازك الذكي قيد التشغيل ويجب أن يكون جهازك متصلاً بالإنترنت أثناء الإعداد. يجب أن يكون جهازك الذكي قريباً من الغسالة. بعد الإعداد، يمكن إيقاف تشغيل البلوتوث أو لا يلزم أن يكون جهازك الذكي قريباً من الغسالة. يمكنك استخدام منتجك بشرط أن يكون جهازك الذكي متصلاً بالإنترنت.

يمكنك النقر فوق علامة التبويب "الأجهزة" في التطبيق لعرض الأجهزة المقترنة بحسابك. يمكنك إجراء عملية إقران المستخدم لهذه المنتجات في هذه الصفحة.

**i** يبدأ البرنامج المحدد من جديد.

### تغيير الوظيفة الإضافية والسرعة ودرجة الحرارة

بناءً على الخطوة التي وصل إليها البرنامج، يمكنك إلغاء أو تنشيط الوظائف الإضافية. راجع "تحديد الوظيفة الإضافية".

يمكنك أيضاً تغيير إعدادات السرعة ودرجة الحرارة. راجع "تحديد سرعة العصر" و "تحديد درجة الحرارة".

**i** لن يفتح باب التحميل إذا كانت درجة حرارة الماء في الماكينة مرتفعة أو إذا كان مستوى الماء أعلى من خط أساس باب التحميل.

## فتح باب التحميل في حالة انقطاع التيار الكهربائي:

في حالة انقطاع التيار الكهربائي ، يمكنك استخدام مقبض الطوارئ لباب التحميل أسفل غطاء فلتر المضخة لفتح باب التحميل يدويًا.



لتجنب أي فائض للمياه قبل فتح باب التحميل، تأكد من عدم وجود مياه متبقية داخل الجهاز.



1. أوقف تشغيل الآلة وافصلها عن مصدر التيار الكهربائي
2. افتح غطاء فلتر المضخة.

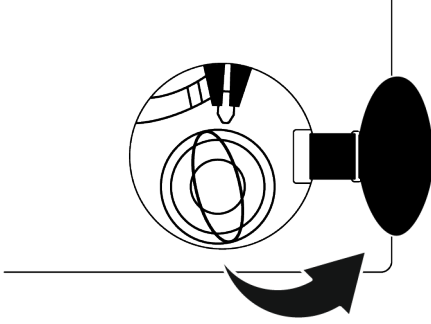

3. اسحب مقبض الطوارئ الخاص بباب التحميل باستخدام أداة ثم حرره. افتح باب تحميل الغسيل.
4. إذا لم يفتح باب التحميل، كرر الخطوة السابقة.

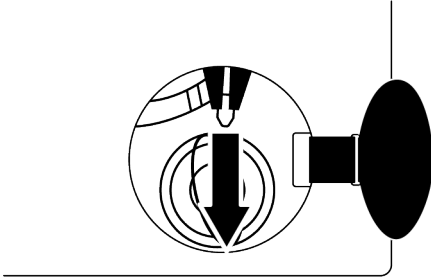

## ١٢-٦ تغيير التحددات بعد بدء تشغيل البرنامج

إضافة الغسيل بعد بدء البرنامج:

إذا كان مستوى الماء في الغسالة مناسباً عند الضغط على زر التشغيل / الإيقاف المؤقت، فسيتم إلغاء تنشيط قفل الباب وسيفتح الباب، مما يسمح لك بإضافة الملابس. ينطفئ رمز قفل الباب على الشاشة عند إلغاء تنشيط قفل الباب. بعد إضافة الملابس، أغلق الباب واضغط على زر التشغيل/الإيقاف المؤقت مرة أخرى لاستئناف دورة الغسيل.

2. حدد برنامج الغسيل ودرجة الحرارة وسرعة العصر وحدد الوظائف الإضافية إذا كان ذلك مطلوباً.
3. اضبط وقت الانتهاء (End Time) من اختيارك بالضغط على زر وقت الانتهاء (End Time). يضيء مؤشر وقت الانتهاء.
4. اضغط على زر التشغيل/الإيقاف المؤقت يبدأ العد التنازلي للوقت.

يمكن إضافة غسيل إضافي إلى الجهاز أثناء العد التنازلي لوقت الانتهاء (End Time). في نهاية العد التنازلي، سيتم إطفاء مؤشر وقت الانتهاء (End Time) وتبدأ دورة الغسيل ويظهر وقت البرنامج المحدد على الشاشة.



## ١٠-٦ بدء تشغيل البرنامج

1. اضغط على زر البدء / الإيقاف المؤقت لبدء البرنامج.
2. يبدأ ضوء زر البدء / الإيقاف المؤقت الذي كان مطفأً من قبل في الإضاءة بنبات الآن، مما يشير إلى أن البرنامج قد بدأ.

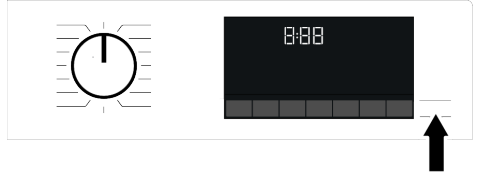

3. باب التحميل مقفل. يظهر رمز قفل الباب على الشاشة بعد قفل باب التحميل.

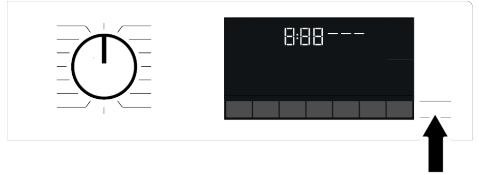

4. سوف تظهر أضواء مؤشر متابعة البرنامج على الشاشة، خطوة البرنامج الحالية.

## ١١-٦ قفل باب التحميل

يوجد نظام قفل على باب التحميل بالجهاز يمنع فتح باب التحميل في الحالات التي يكون فيها مستوى الماء غير مناسب. يظهر رمز "الباب مقفل" على الشاشة عند قفل باب التحميل.



إذا تم تحديد وظيفة التحكم عن بعد، فسيتم قفل الباب. لفتح الباب، يجب عليك إلغاء تنشيط وظيفة التحكم عن بعد إما بالضغط على زر التحكم عن بعد أو تغيير موضع البرنامج.



## • قفل التأمين ضد عبث الأطفال "i3"

### ٩-٦ وقت الانتباه

#### شاشة الوقت

عند تحديد وظيفة وقت الانتباه، يظهر الوقت المتبقي حتى يبدأ البرنامج في ساعات مثل ساعة واحدة، وساعتين، والوقت المتبقي لإكمال البرنامج بعد بدء البرنامج يظهر بالساعات والدقائق كما في مثال 01:30 .



قد يختلف وقت البرنامج عن القيم المعروضة في "جدول البرامج والاستهلاك" تبعاً للتغيرات في ضغط الماء، ودرجة عسر الماء ودرجة حرارة الماء ودرجة حرارة البيئة المحيطة ونوع وكمية حمولة الغسيل، وتبعاً لاختيار الوظائف الإضافية والتغيرات في جهد الكهرباء.



بعد فترة معينة من تنشيط وظيفة وقت الانتباه، يتحول الجهاز إلى وضع الاستعداد ويتم إيقاف تشغيل بعض مصابيح LED الموجودة على الشاشة. تضيء المصابيح في حالة دخول أي مستخدم.

باستخدام وظيفة وقت الانتباه، قد يتم ضبط وقت انتهاء البرنامج على 24 ساعة. بعد الضغط على زر وقت الانتباه (End Time)، يتم عرض وقت الانتباه (End Time) المقدر للبرنامج. إذا تم ضبط وقت الانتباه (End Time)، يضيء مؤشر وقت الانتباه (End Time).



من أجل تنشيط وظيفة وقت الانتباه (End Time) واكتمال البرنامج في نهاية الوقت المحدد، يجب الضغط على زر Start/Pause بعد ضبط الوقت.

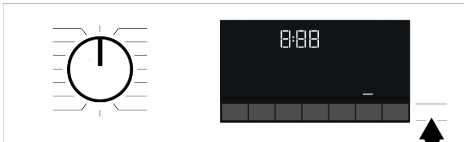

إذا كنت ترغب في إلغاء وظيفة وقت الانتباه (End Time)، فاضغط على زر التشغيل / الإيقاف لإيقاف تشغيل الجهاز وتشغيله.



عند تنشيط وظيفة وقت الانتباه (End Time)، لا تضاف منظف سائلاً في مقصورة مسحوق التنظيف رقم 2. هناك خطر بقاء بقع على الملابس.

1. افتح باب التحميل، ثم ضع الغسيل وضع المنظف، إلخ.

استخدم وظيفة قفل الأطفال لمنع الأطفال من العبث بالجهاز. وبالتالي يمكنك تجنب أي تعبيرات في برنامج قيد التشغيل.



يمكنك تشغيل وإيقاف تشغيل الجهاز باستخدام زر التشغيل / الإيقاف عندما يكون قفل الأطفال نشطاً. عند تشغيل الجهاز مرة أخرى، سيستأنف البرنامج من حيث توقف. عند تمكين قفل الأطفال، سيتم إصدار تحذير صوتي في حالة الضغط على الأزرار. سيتم إلغاء التحذير الصوتي إذا تم الضغط على الأزرار خمس مرات متتالية.

#### لتفعيل قفل الأطفال:

اضغط مطولاً على زر الوظيفة الإضافية ذي الصلة لمدة 3 ثوانٍ. بعد انتهاء العد التنازلي كـ "1-2-3" على الشاشة، يظهر رمز قفل الأطفال على الشاشة. عندما يتم عرض هذا التحذير، يمكنك تحرير زر الوظيفة المساعدة 3.

#### لإلغاء تفعيل قفل الأطفال:

اضغط مطولاً على زر الوظيفة الإضافية ذي الصلة لمدة 3 ثوانٍ. بعد انتهاء العد التنازلي كـ "1-2-3" على الشاشة، يختفي رمز قفل الأطفال.



#### • الاتصال اللاسلكي

يمكنك مطابقة جهازك وأجهزتك الذكية من خلال الاتصال اللاسلكي. بهذه الطريقة، يمكنك استخدام جهازك الذكي للحصول على معلومات بخصوص غسالتك والتحكم بها.

#### لتفعيل الاتصال اللاسلكي:

اضغط مع الاستمرار على زر التحكم عن بُعد لمدة 3 ثوانٍ. بعد انتهاء العد التنازلي "1-2-3" على الشاشة، يظهر رمز تشغيل. ينبغي عند عرض هذا الإشعار التوقف عن الضغط على زر التحكم عن بعد. تومض أيقونة الاتصال اللاسلكي عند توصيل المنتج بالإنترنت. إذا كان الاتصال ناجحاً، فيسقط الرمز قيد التشغيل.

#### لإلغاء تفعيل الاتصال اللاسلكي:

اضغط مع الاستمرار على زر التحكم عن بُعد لمدة 3 ثوانٍ. سيتم عرض العد التنازلي "1-2-3" ثم يظهر رمز "Off" (إيقاف تشغيل) على الشاشة.



لتتمكن من الاتصال اللاسلكي، يجب استكمال إعداد الجهاز من خلال تطبيق HomeWiz. سيتم بعد الإعداد تتمكن الاتصال اللاسلكي تلقائياً في حالة الضغط على زر "التحكم عن بعد".



## Uzaktan Kontrol •

يمكنك استخدام زر الوظيفة الإضافية هذا لتوصيل غسالتك بالأجهزة الذكية للحصول على معلومات مفصلة، راجع خاصية وظيفة HomeWhiz ووظيفة التحكم عن بعد.

### • البرنامج المخصص

لا يمكن استخدام هذه الوظيفة الإضافية إلا مع برامج القطن والمواد الاصطناعية مع تطبيق HomeWhiz. إذا تم تنشيط هذه الوظيفة ضمن قائمة "التخصيص" في HomeWhiz، فيمكنك إضافة ما يصل إلى خمس خطوات شطف إضافية للبرنامج. يمكنك تحديد بعض الوظائف الإضافية واستخدامها رغم عدم وجودها في منتجك الخاص. يمكنك زيادة وقت برامج الملابس المصنوعة من الأقمشة القطنية والاصطناعية وتقليله ضمن نطاق آمن.

عند تحديد الوظيفة الإضافية للبرنامج المخصص، سيختلف أداء الغسيل واستهلاك الطاقة عن القيمة المعلنة.



## ٦-٨-٢ الوظائف / البرامج المحددة عن طريق الضغط على مفاتيح الوظائف لمدة 3 ثوانٍ

### • مكافحة التجمد+ "3"

تُحدِّد هذه الوظيفة عند الضغط على زر الوظيفة الإضافية ذات الصلة مع الاستمرار لمدة 3 ثوانٍ ويتم تشغيل ضوء متابعة البرنامج للخطوة ذات الصلة. عند تحديد الوظيفة، تدوير الحلة لمدة تصل إلى 8 ساعات لمنع الغسيل من التجمد في نهاية البرنامج. يمكنك إلغاء البرنامج وإخراج ملابسك في أي وقت خلال مدة 8 ساعات. اضغط على مفتاح تحديد الوظيفة أو مفتاح تشغيل/إيقاف تشغيل الغسالة لإلغاء الوظيفة. سيظل ضوء مصباح متابعة البرنامج مضيئاً إلى أن يتم إلغاء الوظيفة أو اكتمال الخطوة. وإذا لم يتم إلغاء الوظيفة، فستكون نشطة أيضاً في دورات الغسيل اللاحقة.

### • الغسل المسبق "3"

يمكن تحديد هذه الوظيفة بالضغط مطولاً على زر الوظيفة الإضافية ذي الصلة لمدة 3 ثوانٍ.

الغسل التحضيري مفيد فقط للملابس شديدة الاتساخ. يؤدي عدم استخدام الغسلة التحضيرية إلى توفير الطاقة والماء ومسحوق الغسيل والوقت.

### • البقع "3"

يمكن تحديد هذه الوظيفة بالضغط مطولاً على زر الوظيفة الإضافية ذي الصلة لمدة 3 ثوانٍ.

تضمن وظيفة "البقع في الماء" الإضافية، تنظيف البقع التي تغلغت في الملابس بشكل أفضل عن طريق نقع الملابس في ماء منظف قبل بدء عملية الغسيل.

يمكنك تقليل وقت الغسيل المتسخ قليلاً عن طريق الضغط على زر سريع / مكثف في البرامج التي تأتي مع تحديد مكثف. عندما تضغط على الزر مرة واحدة، سينطلق المؤشر وستصل إلى مدة البرنامج المناسبة للملابس / غسيلك المتسخ بشكل عادي. عندما تضغط على الزر نفسه مرة ثانية، سيضيء مؤشر لخاصية سريع، وسيقال الوقت قليلاً وسيظهر الحد الأدنى لمدة البرنامج، وهو مناسب للغسيل الأقل اتساخاً. قد يتم تقصير مدة البرنامج بنسبة 75% عند تحديد هذه الوظيفة. يفضل خطوات الغسيل المحسنة، والسرعة الميكانيكية العالية والاستهلاك الأمثل للمياه، يتم تحقيق أداء غسيل عالي على الرغم من قصر المدة.

### • Buhar

تساعد هذه الوظيفة على تقليل تجاعيد الملابس القطنية والاصطناعية والمختلطة، وتقصير وقت الكي وإزالة الأوساخ عن طريق التلين. \* وقد يصبح الغسيل أكثر دفئاً في نهاية الغسيل في ظل الظروف التي يتم فيها استخدام وظيفة البخار في نهاية البرنامج. وهذا متوقع ضمن ظروف عمل البرنامج.

عند تنشيط وظيفة البخار، لا تستخدم المنظفات السائلة إذا لم يكن هناك وعاء سوائل أو خاصية تحديد كمية المنظفات السائلة. هناك خطر بقاء بقع على الملابس.



### • Su Ayarı

يتيح لك مفتاح الوظيفة الإضافية هذا تحديد الوظائف الإضافية لتوفير المياه والغسيل المسبق والتنشيط الإضافي أو الماء الإضافي وفقاً لطراز جهازك. يمكنك العثور على معلومات مفصلة حول التحديد في وصف الوظيفة الإضافية المعنية.

### • توفير الماء

حدد هذه الوظيفة بالضغط على مفتاح الوظيفة الإضافية وضع المياه مرة واحدة لجميع البرامج المشار إليها على أنها قابلة للتحديد في جدول البرامج والاستهلاك.

هذه الوظيفة مخصصة للغسيل المتسخ قليلاً والذي لا يتطلب سوى كمية صغيرة من المنظف (انظر "نصائح للغسيل الصحيح"). كما يتيح غسلًا صديقاً للبيئة عن طريق تقليل كمية المياه المستخدمة، دون المساومة على أداء الغسيل.

### • الماء الإضافي

يمكنك استخدام هذه الوظيفة لجميع البرامج المشار إليها على أنها قابلة للتحديد في جدول البرامج والاستهلاك. حدد هذه الوظيفة بالضغط على مفتاح وضع الماء مرتين للبرنامج حيث يمكن تحديد وظيفة توفير المياه الإضافية، أو بالضغط على مفتاح وضع الماء مرة واحدة للبرنامج حيث لا يمكن تحديد وظيفة توفير المياه الإضافية.

تضمن هذه الوظيفة غسل الملابس وشطفها بكمية كبيرة من الماء. استخدم هذه الوظيفة للملابس الرقيقة التي تتعدد بسهولة.

## النقع

إذا كنت لا تنوي تفريغ الغسيل فور انتهاء البرنامج، يمكنك استخدام وظيفة الاحتفاظ بالغسيل في الماء للحفاظ على غسيلك في مياه الشطف النهائية لمنعها من التجدد عند عدم وجود ماء في الغسالة. اضغط على زر التشغيل/الإيقاف المؤقت بعد هذه العملية إذا كنت تريد تصريف المياه دون عصر الغسيل. سيستأنف البرنامج ويكمل بعد تصريف المياه.

إذا كنت تريد عصر الغسيل في الماء، فاضبط سرعة العصر واضغط على زر التشغيل/الإيقاف المؤقت. سيتم استئناف البرنامج. وبذلك يتم تصريف المياه، وعصر الغسيل وإتمام البرنامج.

## ٦-٨ اختيار الوظيفة الإضافية

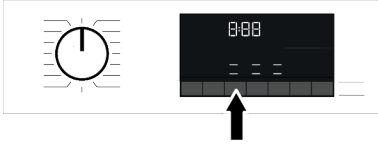

قم بتحديد الوظائف الإضافية المطلوبة قبل بدء تشغيل البرنامج. عندما يتم تحديد برنامج، تضيء أيقونات رمز الوظيفة الإضافية التي تم تحديدها مع البرنامج.



عند الضغط على زر الوظيفة الإضافية الذي لا يمكن تحديده بالبرنامج الحالي، ستصدر الغسالة صوت تحذير. بعض الوظائف لا يمكن تحديدها معاً. عند اختيار وظيفة إضافية ثانية تعارض مع الوظيفة الأولى قبل بدء تشغيل الغسالة، ستقوم الغسالة بإلغاء الوظيفة الأولى بينما تستمر الوظيفة الإضافية الثانية في العمل. على سبيل المثال، إذا كنت ترغب في تحديد Quick Wash (الغسل السريع) بعد تحديد الماء الإضافي، فسيتم إلغاء المياه الإضافية وستظل وظيفة Quick Wash (الغسل السريع) نشطة. لا يمكن اختيار وظيفة إضافية لا تتوافق مع البرنامج الذي تم تحديده. (راجع "جدول البرامج والاستهلاك") تحتوي بعض البرامج على وظائف مساعدة يجب تشغيلها في وقت واحد. هذه الوظائف لا يمكن إلغاؤها. لن يضيء إطار الوظيفة المساعدة، ستضيء المنطقة الداخلية فقط.

## ٦-٨-١ الوظائف الفرعية

### • Hızlı/Yoğun

يمكنك تقصير أو إطالة مدة البرنامج باستخدام هذه الوظيفة. اعتماداً على اختيار البرنامج، قد تكون هناك اختلافات في الزيادات والتقصان في الوقت. في حالة عدم إضاءة مؤشر خاصية سريع أو مكثف، يتم عرض مدة البرنامج المناسبة للملابس / الغسيل المتسخ بشكل عادي.

يمكن تحديد خاصية مكثفة تلقائياً اعتماداً على اختيار البرنامج. في هذه الحالة، سيضيء مؤشر مكثف على اللوحة. يمكنك استخدام الاختيار المكثف لتحقيق أداء غسيل أفضل عند غسل الملابس شديدة الاتساخ.

لا يمكن إجراء أي تغيير في البرامج التي لا يُسمح فيها بضبط درجة الحرارة.

يمكنك أيضاً تغيير درجة الحرارة بعد بدء الغسيل. يمكن إجراء هذا التغيير إذا سمحت خطوات الغسيل.

إذا قمت بالتمرير إلى خيار الغسل البارد واضغطت على زر ضبط درجة الحرارة مرة أخرى، تظهر درجة الحرارة القصوى الموصى بها للبرنامج المحدد على الشاشة. اضغط على زر ضبط درجة الحرارة مرة أخرى لخفض درجة الحرارة.

## ٦-٧ اختيار سرعة العصر

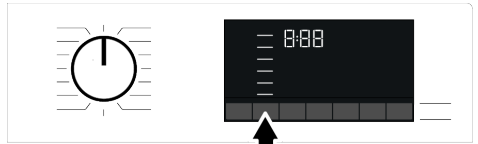

عند تحديد برنامج جديد، يتم عرض سرعة العصر الموصى بها للبرنامج المحدد على مؤشر سرعة العصر. من الممكن ألا تكون قيمة سرعة العصر الموصى بها هي أقصى سرعة دوران يمكن تحديدها للبرنامج الحالي. اضغط على زر ضبط سرعة العصر لتغيير سرعة العصر. يتم خفض سرعة العصر بشكل تدريجي.

بعد ذلك، بناءً على طراز الغسالة، تظهر الخيارات "Rinse Hold" (إيقاف الشطف) و "No Spin" (بدون عصر) على الشاشة.

إذا كنت لا تنوي تفريغ الغسيل فور انتهاء البرنامج، يمكنك استخدام وظيفة الاحتفاظ بالغسيل في الماء لمنعها من التجدد عند عدم وجود ماء في الغسالة.

تعمل هذه الوظيفة على الاحتفاظ بالغسيل في مياه الشطف النهائية. إذا كنت ترغب في عصر غسيلك بعد وظيفة الاحتفاظ بالغسيل في الماء:

1. اضبط سرعة العصر.
2. اضغط على زر التشغيل/الإيقاف المؤقت سيتم استئناف البرنامج. تصرف الغسالة الماء وتعصر الغسيل.

إذا كنت تريد تصريف المياه في نهاية البرنامج بدون عصر، فاستخدم وظيفة بدون عصر No Spin.

لا يمكن إجراء أي تغيير في البرامج التي لا يُسمح فيها بضبط سرعة العصر.

يمكنك تغيير سرعة العصر بعد بدء الغسيل إذا سمحت خطوات الغسيل بذلك. لا يمكن إجراء التغييرات إذا كانت الخطوات لا تسمح بذلك.

### • الملابس الداخلية للسيدات

يمكنك استخدام هذا البرنامج لغسل الملابس الرقيقة المناسبة للغسل يدويًا والملابس الداخلية النسائية الرقيقة. يلزم غسل كمية صغيرة من الملابس في شبكة الغسل. يلزم قفل الخطاطيف والأزرار وما إلى ذلك ويجب إغلاق السحابات.

### • Spor

يمكنك استخدام هذا البرنامج لغسل الملابس الرياضية والخارجية التي تحتوي على مزيج من القطن / المواد الصناعية وأغطية مقاومة للماء مثل gore-tex وما إلى ذلك. فهو يتأكد من غسل ملابسك بلطف بفضل حركات الدوران الخاصة.

### • Soğuk Yıkama

تستخدم لغسل الملابس القطنية / الاصطناعية المتينة والمنسوجة بدرجة متوسطة. يفضل حوارزمية الغسيل التي تم تطويرها خصيصًا لهذا البرنامج، فإنه يضمن الغسيل الفعال دون تعريض الغسيل لدرجات حرارة عالية.

### • Indirilen Program

هو برنامج خاص يتيح لك تنزيل برامج مختلفة عندما ترغب في ذلك. في البداية، يوجد برنامج يمكنك رؤيته باستخدام تطبيق HomeWhiz كبرنامج افتراضي. ومع ذلك، يمكنك استخدام تطبيق HomeWhiz لتحديد برنامج من مجموعة البرامج المحددة مسبقًا، ثم تغييره واستخدامه.

إذا كنت ترغب في استخدام خاصية HomeWhiz ووظيفة التحكم عن بعد، فيجب عليك تحديد البرنامج الذي تم تنزيله. يمكن العثور على معلومات مفصلة في خاصية HomeWhiz ووظيفة التحكم عن بعد.



### • مناقش

استخدم هذا البرنامج لغسل الملابس القطنية المتينة مثل المناشف. ضع المناشف في الغسالة مع مراعاة وضعها بطريقة تمنع ملامستها لحشية الباب أو الزجاج.

### • ٦-٦ اختيار درجة الحرارة



عند تحديد برنامج جديد، تظهر درجة الحرارة الموصى بها للبرنامج على مؤشر درجة الحرارة. من الممكن ألا تكون قيمة درجة الحرارة الموصى بها هي أقصى درجة حرارة يمكن اختيارها للبرنامج الحالي. اضغط على زر ضبط درجة الحرارة لتغيير درجة الحرارة. تنخفض درجة الحرارة تدريجيًا.

التعاقد. يعمل لوح العصر الخاص والبخار الموزع في نهاية البرنامج على تقليل التعاقد بقمصانك. عند اختيار وظيفة الغسل السريع، تُنقَد حوارزمية المعالجة المسبقة.

• ضع المادة الكيميائية المعالجة المسبقة على ملابسك مباشرة أو أضفها مع المنظف في مقصورة مسحوق المنظف. وبالتالي، يمكنك الحصول على نفس الأداء الذي تحصل عليه عند الغسل العادي في فترة زمنية أقصر بكثير. ستدوم قفصانك لفترات استخدام أطول. لا تستخدم منظفات الغسلة التحضيرية إذا كنت تخطط لاستخدام وظيفة التأخير في جهازك. قد يتساقط منظف الغسيل الأولي على ملابسك ويسبب البقع.

\*• يوصى بتشغيل الدورة بما لا يزيد عن 6 قمصان لتقليل التعاقد في القمصان باستخدام هذه الدورة. عند غسل أكثر من 6 قمصان، قد تكون هناك اختلافات في مستويات التجعد والرطوبة على القمصان في نهاية الدورة.

### • Ekspres/Ekspres14

استخدم هذا البرنامج لغسل ملابسك القطنية المنسوجة قليلًا أو غير المبقعة في وقت قصير ولكن ليس للمناشف أو الملابس القطنية الثقيلة. يمكن تخفيض مدة البرنامج إلى 14 دقيقة عند تحديد وظيفة Quick Wash (الغسل السريع). عند تحديد وظيفة الغسل السريع، يجب غسل 2 (اثنان) كجم كحد أقصى من الملابس.

### • الملابس الملونة الداكنة / الجيتز

استخدم هذا البرنامج لحماية لون الملابس الداكنة أو الجيتز. يضمن غسيل عالي الأداء مع حركة حلة خاصة حتى لو كانت درجة الحرارة منخفضة. يوصى باستخدام مساحيق غسيل سائلة أو شامبو الملابس الصوفية لغسل الملابس داكنة اللون. لا تغسل ملابسك الرقيقة التي تحتوي على الصوف أو ما إلى ذلك.

### • Kazan Temizleme

قم بتنظيف الحلة بانتظام (مرة كل شهر إلى شهرين) لضمان النظافة المطلوبة. يتم استخدام البخار قبل البرنامج لتلين البقايا في الحلة. قم بتشغيل البرنامج عندما يكون الجهاز فارغًا تمامًا. للحصول على نتائج أفضل، استخدم مسحوقًا مضادًا للترسبات الكلسية (مواد تنظيف الحلة) مناسب للغسالات عند تحديد وظيفة مسحوق التنظيف. اترك باب التحميل نصف مغلقًا بعد انتهاء البرنامج حتى يجف الجزء الداخلي من الجهاز.

• هذا ليس برنامج غسيل. إنما هو برنامج صيانة. لا يتم بتشغيل هذا البرنامج عندما يكون هناك شيء داخل الجهاز. عند محاولة التشغيل، يستشعر الجهاز تلقائيًا وجود حمولة بالداخل، ويمكنه إنهاء البرنامج أو استئنافه وفقًا لطراز جهازك. لا يتحقق التنظيف الفعال إذا تم استئناف البرنامج.

### • خليط

استخدمه لغسل الملابس القطنية والاصطناعية معاً دون فرزها.

## • Yorgan Çift Kişilik •

استخدم هذا البرنامج لغسل الألحفة المصنوعة من الألياف التي تحمل علامة "قابل للغسل في الغسالة". تأكد من وضع اللحاف بشكل صحيح حتى لا تلتف الآلة واللحاف. قم بإزالة غطاء اللحاف قبل وضع اللحاف في الماكينة. اطوِ اللحاف إلى قسمين ثم قم بوضعه في الماكينة. قم بوضع اللحاف في الماكينة مع الانتباه إلى أنه لن يلامس حشية الباب أو الزجاج. بالإضافة إلى ذلك، استخدم هذا البرنامج لغسل المعاطف والسترات وما إلى ذلك التي تحتوي على ريش عليها ملصق "قابل للغسل في الغسالة".

لا تقم بتحميل أكثر من لحاف واحد من الألياف المزدوجة (200 × 200 سم).



لا تغسل الألحفة والوسائد وغيرها التي تحتوي على حشوة قطنية في الغسالة.

لا تستخدم الغسالة لغسل المواد مثل السجاد والبساط وغيرها، وإلا فقد تلتف الغسالة بشكل دائم.



## • Sıkma+Pompa •

يمكنك استخدام هذا البرنامج لإزالة الماء من الملابس / داخل الجهاز.

## • Durulama •

استخدم هذا البرنامج عند الرغبة في الشطف أو التنشيط بشكل منفصل.

## • Buharlı Havalandırma •

استخدم هذا البرنامج لتقليل التجمد وأوقات الكي لكمية صغيرة من الملابس القطنية غير المنسوخة أو الملابس الاصطناعية أو المختلطة.

هذا ليس برنامج غسل. لا تضع مواد كيميائية مثل المنظفات والمبيضات ومزيل البقع وما إلى ذلك في درج المنظفات خلال هذا البرنامج.



## • الستائر •

يمكنك استخدام هذا البرنامج لغسل التول والستائر. نظراً لأن نسيجها المشابك يسبب رغوة مفرطة، ضع كمية قليلة من المنظف في مقصورة الغسيل الرئيسية. يفضل لوح العصر الخاص بالبرنامج، تقلل تجمع التول والستائر. لا تقم بوضع ستائر فوق السعة المحددة حتى لا تلتفها.

يوصى باستخدام منظفات خاصة يتم إنتاجها للستائر في مقصورة المسحوق في هذا البرنامج.



## • Gömlek •

يستخدم هذا البرنامج لغسل القمصان المصنوعة من الأقمشة القطنية والاصطناعية والممزوجة بألياف اصطناعية معاً. يقلل هذا البرنامج من التجمد. يتم نشر البخار وتوزيعه في نهاية البرنامج لمساعدة وظيفة تقليل

## • Eko 40-60 •

في برنامج Eko 40-60، يمكنك غسل الملابس القطنية المنسوخة بشكل طبيعي والمحددة لغسلها معاً عند 40 درجة مئوية أو 60 درجة مئوية. وهذا البرنامج هو برنامج الاختبار القياسي وفقاً لأنظمة الاتحاد الأوروبي الخاصة بتصميم الملائم للبيئة ووضع العلامات على الطاقة. بالرغم من أن هذا البرنامج يغسل لفترة أطول من برامج الغسيل الأخرى، إلا أنه أكثر كفاءة من حيث استهلاك الطاقة والمياه. قد تختلف درجة حرارة الماء الفعلية عن درجة حرارة الغسيل المذكورة. عند تحميل الغسالة بكمية غسيل أقل (على سبيل المثال 1/2 ساعة أو أقل)، قد تقصر الفترات في مراحل البرنامج تلقائياً. بهذه الطريقة، سيكون استهلاك الطاقة والمياه أقل بكثير.

## • Pamuklu •

استخدم هذا البرنامج للأقمشة القطنية (على سبيل المثال أغطية السرير واللحاف وأكياس المخدات والقوط وبرنس الحمام والملابس الداخلية وما إلى ذلك). عند الضغط على زر وظيفة الغسيل السريع، تصبح مدة البرنامج أقصر بشكل ملحوظ ولكن يتم ضمان أداء الغسيل الفعال مع حركات الغسيل الشديدة. في حالة عدم تحديد وظيفة Quick Wash (الغسل السريع)، سيكون الأداء الفعال لوظيفتي الغسل والشطف مضموناً للملابس شديدة الاتساع.

## • Sentetik •

يمكنك غسل ملابسك (مثل القمصان والبلوزات والأقمشة الاصطناعية / القطنية المخلوطة وما إلى ذلك) في هذا البرنامج. عند الضغط على زر وظيفة الغسيل السريع، سيتم تقصير مدة البرنامج بشكل كبير ويتم توفير أداء غسيل فعال لغسيل غير المنسوخ للغاية. في حالة عدم تحديد وظيفة Quick Wash (الغسل السريع)، سيكون الأداء الفعال لوظيفتي الغسل والشطف مضموناً للملابس شديدة الاتساع.

## • Narin/Yünlü/Elde Yıkama •

استخدمه لغسل الملابس الصوفية / الرقيقة. حدد درجة الحرارة المناسبة التي تتوافق مع المواصفات الواردة بطاقة ملابسك. سيتم غسل ملابسك بغسيل لطيف للغاية حتى لا تلتف الملابس.

## • +Bebek •

طريق خطوة البخار في بداية البرنامج للسماح بتلين الأوساخ بسهولة. استخدم هذا البرنامج لغسل الملابس (ملابس الأطفال، ملاءات السرير، بياضات السرير، الملابس الداخلية، الخ) التي تتطلب غسلاً صحياً ومضاداً للحساسية عند درجة حرارة عالية مع دورة غسيل مكثفة وطويلة. يتم ضمان مستوى عالٍ من النظافة بفضل تطبيق البخار قبل البرنامج ومدة التسخين الطويلة وحطوة الشطف الإضافية.



يرجى قراءة قسم التركيب من الدليل قبل الاستخدام لأول مرة.

قد تختلف الوظائف الإضافية في الجدول وفقاً لطراز الغسالة. قد تختلف قدرة استهلاك الماء والكهرباء تبعاً للتغيرات في ضغط الماء، ودرجة عسر الماء، ودرجة الحرارة، والدرجة حرارة البيئة المحيطة ونوع وكمية حمولة الغسيل، وتبعاً لاختيار الوظائف الإضافية وسرعة العصر والتغيرات في جهد الكهرباء.

يمكن للشركة المصنعة تغيير أنماط اختيار الوظائف الإضافية. يمكن إضافة أنماط الاختيار الجديدة أو إزالتها.

قد تختلف سرعة العصر لجهازك وفقاً للبرنامج؛ ولا يمكن أن تتجاوز سرعة الدوران هذه أقصى سرعة دوران لجهازك. يختلف مقدار الضوضاء والرطوبة وفقاً لسرعة العصر، فعند اختيار سرعة العصر الأعلى أثناء مرحلة العصر، يحتوي الغسيل على رطوبة أقل ولكن تحدث ضوضاء أعلى في نهاية البرنامج.



يمكنك رؤية وقت الغسيل على شاشة الغسالة أثناء تحديد برنامج. اعتماداً على كمية الغسيل التي قمت بتحميلها في جهازك، قد يكون هناك اختلاف قدره 1-1.5 ساعة بين المدة المعرضة على الشاشة والمدة الفعلية لدورة الغسيل. سيتم تحديث المدة تلقائياً بعد وقت قصير من بدء الغسيل. قم دائماً باختيار أقل درجة حرارة مطلوبة. أكثر البرامج كفاءة من حيث استهلاك الطاقة هي تلك التي تغسل في درجات حرارة منخفضة لفترة طويلة. تشير معلومات سرعة العصر الواردة في جدول البرنامج إلى خيار سرعة العصر الموضح على لوحة التحكم.

قيم الاستهلاك (بالعربية)

النسبة المئوية للرطوبة المتبقية (%)	درجة حرارة الغسيل (درجة مئوية)	استهلاك المياه (لتر / دورة)	استهلاك الطاقة (كيلوواط ساعة / دورة)	مدة البرنامج (دقيقة:ساعة)	السعة (كجم)	سرعة الدوران (دورة/ دقيقة)	اختيار درجة الحرارة (درجة مئوية)	
52	34	80	0,970	03:59	12	1351	40	Eko 40-60
53	30	60	0,670	02:59	6	1351	40	
55	25	45	0,310	02:59	3	1351	40	
53,9	20	110	0,590	04:00	12	1400	20	Pamuklu
53,9	60	115	1,950	04:00	12	1400	60	
40	40	83	0,720	02:40	5	1200	40	Sentetik
62	23	88	0,320	00:28	12	1400	30	Ekspres/ Ekspres14

قيم الاستهلاك المعطاة للبرنامج بخلاف البرنامج الاقتصادي 40-60 هي فقط قيم دلالية.

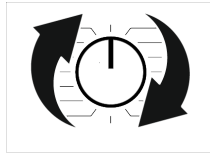

## ٥-٦ البرامج

### EnergySpin •

وتضمن توفير استخداماً أكثر فعالية للمنظف المُستخدم من خلال الحركة الميكانيكية العالية أثناء عملية الغسل. وبالتالي، فإنها تحافظ على جودة عملية الغسل دون الحاجة إلى تسخين الغسيل لفترة طويلة وتقلل من استهلاك الطاقة.

تستخدم هذه التقنية في البرامج التي تحتوي على رموز أو ألوان معروضة على اللوحة.

## ٤-٦ اختيار البرنامج

1. حدد البرنامج المناسب لنوع وكمية ومستوى الاتساخ للغسيل وفقاً لـ "جدول البرنامج والاستهلاك".

البرامج محدودة بأعلى سرعة دوران مناسبة لهذا النوع المعين من القماش.

عند اختيار البرنامج، ضع في اعتبارك دائماً نوع القماش واللون ودرجة الاتساخ ودرجة حرارة الماء المسموح بها.

2. حدد البرنامج المطلوب باستخدام مقيض اختيار البرنامج.

٣-٦ جدول البرامج والاستهلاك

البرنامج	درجة الحرارة بالدرجة المتوية	الدرجة المتوية	الوظائف الفرعية						السعة القصوى	استهلاك الطاقة (كيلواط ساعة)	استهلاك المياه (لتر)	الجودة القصوى (كجم)	درجة الحرارة بالدرجة المتوية	
			توفير الماء	الماء الإضافي	Buhar	الرقعة	النصل المسبق	Hızlı/Yoğun						مكالمة التجميد+
Pamuklu	بارد - 90	•	•	•	•	•	•	•	1400	2,94	115	12	90	
	بارد - 90	•	•	•	•	•	•	•	1400	1,95	115	12	60	
	بارد - 90	•	•	•	•	•	•	•	1400	1,30	110	12	40	
Eko 40-60	40-60								1400	0,970	80	12	***40	
	40-60								1400	0,670	60	6	***40	
	40-60								1400	0,310	45	3	***40	
Sentetik	بارد - 60	•	•	•	•	•	•	•	1200	1,27	85	5	60	
	بارد - 60	•	•	•	•	•	•	•	1200	0,72	83	5	40	
Ekspres/Ekspres14	بارد - 90		•	•				•	•	1400	2,38	88	12	90
	بارد - 90		•	•				•	•	1400	1,28	88	12	60
	بارد - 90		•	•				•	•	1400	0,32	88	12	30
Ekspres/Ekspres14 + Hızlı/Yoğun	بارد - 90		•	•				•	•	1400	0,10	52	2	30
Narin/Yünlü/Elde Yıkama	بارد - 40		•						800	0,74	75	2,5	40	
Yorgan Çift Kişilik	بارد - 60			•	•				800	1,36	105	-	60	
Kazan Temizleme	90			*					600	2,53	90	-	90	
Spor	بارد - 40					•			1200	0,72	75	5,5	40	
+Bebek	20-90			*					1400	3,30	148	9	90	
Buharlı Havalandırma	-			*					-	0,11	1,5	1	-	
Soğuk Yıkama	-							•	1400	0,30	55	5,5	-	
Gömlek	بارد - 60	•		*	•	•	•	•	800	1,60	89	5	60	
**** Indirilen Program														
خليط	بارد - 40		*	•	•	•	•	•	800	0,96	93	5	40	
مناشف	بارد - 60			•	•				800	1,70	120	4	60	
الستائر	بارد - 40		•		•	•			800	1,00	105	3	40	
الملابس الملونة الداكنة / الجيز	بارد - 40	•	•	•	•	•	•	•	1200	0,92	90	6	40	
الملابس الداخلية للسيدات	بارد - 30								600	0,38	88	2	30	

• قابل للتحديد.

\* : يتم تحديده تلقائياً، غير قابل للإلغاء.

\*\*\* : برنامج Eco 40-60 هو برنامج اختبار وفقاً لاختبار درجة

حرارة 40 درجة مئوية، لللائحة الاتحاد الأوروبي EU / 2019/2014

و A11 / 2016 : EN 60456: معيار 2020

\*\*\*\* : يمكن استخدام هذه البرامج مع تطبيق HomeWhiz. قد

يزيد استهلاك الطاقة بسبب الاتصال.

- : انظر وصف البرنامج لمعرفة الحد الأقصى للحمولة.

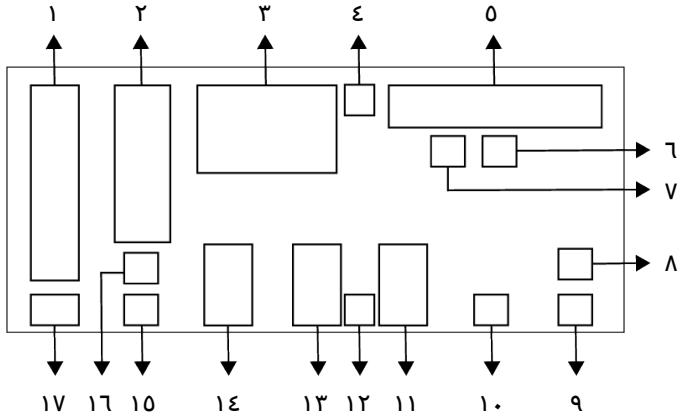

- |   |                              |
|---|------------------------------|
| ٢ مؤشر سرعة العصر                       | ١ مؤشر الحرارة               |
| ٤ رمز قفل الباب                         | ٣ معلومات الوقت              |
| ٦ مؤشر عدم وجود ماء                     | ٥ مؤشر متابعة البرنامج       |
| ٨ مؤشر الاتصال اللاسلكي                 | ٧ مؤشر إضافة ملابس           |
| ١٠ مؤشر تمكين بدء التشغيل المتأخر       | ٩ زر التحكم عن بعد           |
| ١٢ رمز تمكين قفل التأمين ضد عبث الأطفال | ١١ مؤشرات الوظيفة الإضافية 3 |
| ١٤ مؤشرات الوظيفة الإضافية 1            | ١٣ مؤشرات الوظيفة الإضافية 2 |
| ١٦ مؤشر الاحتفاظ بالغسيل في الماء       | ١٥ مؤشر عدم العصر            |
|   | ١٧ مؤشر الماء البارد         |

تعد العناصر المرئية المستخدمة لوصف الجهاز في هذا القسم تخطيطية وقد لا تتطابق تماماً مع ميزات جهازك.



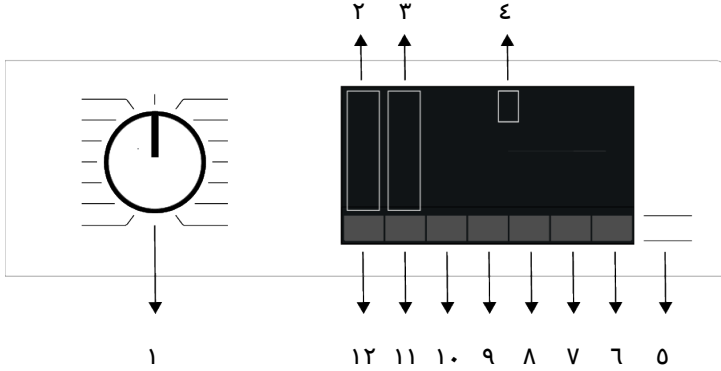

- ٢ أضواء مستوى درجة الحرارة  
 ٤ الشاشة  
 ٦ زر التحكم عن بُعد  
 ٨ زر الوظيفة الإضافية 3  
 ١٠ زر الوظيفة الإضافية 1  
 ١٢ زر ضبط درجة الحرارة

- ١ زر اختيار البرنامج  
 ٣ أضواء مؤشر مستوى العصر  
 ٥ زر التشغيل/الايقاف المؤقت  
 ٧ زر إعداد وقت الانتهاء  
 ٩ زر الوظيفة الإضافية 2  
 ١١ زر ضبط سرعة العصر



الملايس		الألوان الفاتحة والملايس البيضاء		الألوان		الألوان السوداء/الداكنة		الملايس الحساسة/الملايس الصوف/الملايس الحرير	
		(نطاق درجة الحرارة الموصى بها بناء على مستوى الاتساخ: 40-90 درجة مئوية)		(نطاق درجة الحرارة الموصى به بناءً على مستوى الاتساخ: بارد -40 درجة مئوية)		(نطاق درجة الحرارة الموصى به بناءً على مستوى الاتساخ: بارد -40 درجة مئوية)		(نطاق درجة الحرارة الموصى به بناءً على مستوى الاتساخ: بارد -30 درجة مئوية)	
		قد يكون من الضروري معالجة البقع مسبقاً أو القيام بغسيل تحضيري.		يمكن استخدام مسحوق الغسيل والمنظفات السائلة الموصى بها مع الملايس الملوّنة بالمقادير الموصى بها مع الملايس شديدة الاتساخ. كما يوصى باستخدام مسحوق الغسيل لتنظيف بقع الطين والتراب والبقع الحساسة لمواد التبييض. يجب استخدام منظفات لا تحتوي على مزيلات ألوان.		يمكن استخدام المنظفات السائلة المناسبة للألوان والألوان الداكنة/الأسود، بكميات موصى بها للملايس شديدة الاتساخ.		يفضل استخدام المنظفات السائلة المخصصة للملايس الرقيقة. يجب غسل الملايس الصوفية والحريرية بمنظفات خاصة بالملايس الصوفية.	
		متسخة بشدة (بقع صعبة مثل العشب، والقهوة والفاكهة والدم)		يمكن استخدام مسحوق الغسيل والمنظفات السائلة الموصى بها مع الملايس البيضاء بالمقادير الموصى بها مع الملايس شديدة الاتساخ. كما يوصى باستخدام مسحوق الغسيل لتنظيف بقع الطين والتراب والبقع الحساسة لمواد التبييض.		يمكن استخدام المنظفات البودرة والسائلة الموصى بها للألوان والجرعات الموصى بها للملايس المنسخة عادةً. يجب استخدام منظفات لا تحتوي على مزيلات ألوان.		يفضل استخدام المنظفات السائلة المخصصة للملايس الرقيقة. يجب غسل الملايس الصوفية والحريرية بمنظفات خاصة بالملايس الصوفية.	
		متسخة بصورة عادية (على سبيل المثال، البقع الباهجة عن الجسم على الباقات وثياب البطلون)		يمكن استخدام مسحوق الغسيل والمنظفات السائلة الموصى بها مع الملايس البيضاء بالمقادير الموصى بها مع الملايس في مستوى الاتساخ العادي.		يمكن استخدام المنظفات البودرة والسائلة الموصى بها للألوان والجرعات الموصى بها للملايس المنسخة قليلاً. يجب استخدام منظفات لا تحتوي على مزيلات ألوان.		يفضل استخدام المنظفات السائلة المخصصة للملايس الرقيقة. يجب غسل الملايس الصوفية والحريرية بمنظفات خاصة بالملايس الصوفية.	
		متسخة بصورة خفيفة (لا توجد بقع مرئية)		يمكن استخدام مسحوق الغسيل والمنظفات السائلة الموصى بها مع الملايس البيضاء بالمقادير الموصى بها مع الملايس المنسخة بصورة خفيفة.		يمكن استخدام المنظفات البودرة والسائلة الموصى بها للألوان والجرعات الموصى بها للملايس المنسخة قليلاً. يجب استخدام منظفات لا تحتوي على مزيلات ألوان.		يفضل استخدام المنظفات السائلة المخصصة للملايس الرقيقة. يجب غسل الملايس الصوفية والحريرية بمنظفات خاصة بالملايس الصوفية.	

مستوى الاتساخ

حالة خاصة: عند بدء برنامج برامج الملايس القطنية و Cotton Eco، تظهر الشاشة مدة نصف الحمل. وهي حالة الاستخدام الأكثر شيوعاً. بعد بدء البرنامج، تكشف الغسالة عن الحمل الفعلي في غضون 20-25 دقيقة. وإذا كان الحمل المكتشف أعلى من نصف الحمولة؛ سيتم تعديل برنامج الغسيل وفقاً لذلك وزيادة فترة البرنامج تلقائياً. يمكنك اتباع هذا التغيير على الشاشة.

## ٨-٥ مدة البرنامج المعروضة

يمكنك رؤية وقت الغسيل على شاشة الغسالة أثناء تحديد برنامج. اعتماداً على كمية الغسيل التي قمت بتحميلها في غسالتك، والرغوة، وظروف الحمل غير المتوازنة، والتقلبات في مصدر التيار، وضغط الماء، وإعدادات البرنامج، يتم تعديل فترة البرنامج تلقائياً أثناء تشغيل البرنامج.

## ٦ تشغيل الجهاز

يرجى قراءة قسم "تعليمات السلامة" أولاً!



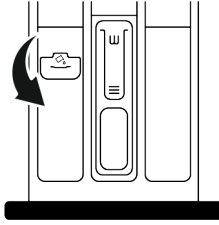

- استخدم مساحيق غسيل مختلفة للملابس الملونة والبيضاء.
- اغسل الملابس الرقيقة بمنظفات خاصة (منظف سائل، شامبو الصوف، إلخ.) تستخدم للملابس الرقيقة فقط.
- عند غسل الملابس والألحفة ذات الألوان الداكنة، يوصى باستخدام منظف سائل.
- اغسل الأوصاف باستخدام البرنامج المخصص لذلك وبمسحوق خاص بالأوصاف.
- يرجى مراجعة جزء أوصاف البرنامج للبرنامج المقترح للمنسوجات المختلفة.
- تعد جميع النوصيات المتعلقة بالمنظفات صالحة ل نطاق درجة الحرارة المحدد للبرنامج.

#### استخدام منظفات جل وأقراص

- إذا كان المنظف سائلاً ولا توجد حجرة منظف سائل في المنتج الخاص بك، فضع الجل المنظف في حجرة منظف الغسيل الرئيسية في أول مدخل للمياه. إذا كان المنتج الخاص بك يحتوي على حجرة منظف سائل، فقم بتعبئة الحجرة بمنظف قبل بدء البرنامج.
- إذا لم يكن منظف الجل سائلاً أو كان في كبسولة سائلة، ضعه مباشرة داخل الحلة الاستوائية قبل الغسيل.
- ضع أقراص المنظف في مقصورة الغسيل الرئيسية (مقصورة رقم: "2") أو ضعه مباشرة في الحلة قبل الغسيل.

#### استخدام النشا

- ضع النشا السائل أو مسحوق النشا أو صبغة القماش في حجرة النعم.
- لا تستخدم النعم والنشا في نفس برنامج الغسيل في نفس الوقت.
- امسح الجزء الداخلي من المنتج بقطعة قماش مبللة ونظيفة بعد استخدام النشا.

#### استخدام مضادات الترسبات الكلسية

- عند الضرورة، استخدم مضادات الترسبات الكلسية المنتجة للغسالات فقط.

#### استخدام مواد التبييض ومزيلات اللون

- حدد برنامجاً مع الغسلة التحضيرية وأضف المبيض في بداية الغسلة التحضيرية. لا تضع المنظف في مقصورة الغسلة التحضيرية. وكحل بديل، حدد برنامجاً به شطف إضافي وأضف المبيض أثناء تلقي المنتج الماء إلى حجرة المنظف في خطوة الشطف الأولى.
- لا تخلط وتستخدم مواد التبييض والمنظفات معاً.
- نظراً لأن المبيض قد يسبب تبييض الجلد، استخدم كميات صغيرة فقط (1/2 كوب - حوالي 50 مل) واشطف الغسيل جيداً.
- لا تصب المبيض مباشرة على الغسيل.
- لا تستخدم مواد التبييض للملابس الملونة.
- حدد برنامج غسيل بدرجة حرارة منخفضة أثناء استخدام مزيلات الألوان التي تحتوي على الأكسجين.
- يمكن استخدام مزيلات اللون التي تحتوي على الأكسجين مع المنظفات. ومع ذلك، إذا لم يكن له نفس لزوجة المنظف، ضع المنظف أولاً في الحجرة رقم "2" في درج المنظف وانتظر حتى يقوم المنتج بشطف المنظف أثناء سحب الماء. أضف مزيل اللون إلى نفس الحجرة بينما تستمر الغسالة في سحب الماء.

يجب استخدام المنظفات والمُنعَمات والمواد المضافة المناسبة للغسالات فقط.  
يحظر استخدام مسحوق الصابون.

#### ضبط كمية المنظف

- تعتمد كمية المنظف على كمية الملابس، ومدى اتساخها، وعسر الماء.
- لا تتجاوز قيم الكمية الموصى بها على عبوة المنظفات من أجل التخلص من الرغوة الزائدة ومشاكل الشطف السيئ، لتوفير المال وحماية البيئة.
- استخدم كميات أقل من المنظفات لغسيل أقل أو أقل اتساخاً.

#### استخدام النعم

- ضع النعم في حجرة النعم بدرج المنظف.
- لا تتجاوز مستوى علامة (<max>) الموجودة في مقصورة النعم.
- إذا لم يكن النعم سائلاً، خفف بالماء قبل وضعه في حجرة النعمي.

تحذير  
لا تستخدم المنظفات السائلة أو غيرها من المواد ذات خصائص التنظيف إلا إذا كانت معدة للاستخدام في الغسالات لتلين الغسيل.

#### استخدام المنظفات السائلة

##### إذا كان المنتج يحتوي على أداة منظف سائل

- اضغط على الأداة وقم بتدويرها في المكان الذي تظهر فيه عندما تريد استخدام المنظفات السائلة. سيكون الجزء الذي يقع أسفله بمثابة حاجز للمنظف السائل.
- نظف بالماء في مكانه أو بإزالته من مكانه عند الضرورة. لا تنسى وضع الأداة في حجرة الغسيل الرئيسية (المقصورة رقم "2" بعد التنظيف).
- يجب أن يكون الجهاز في وضع التشغيل إذا كنت ستستخدم مسحوق تنظيف.

## ٦-٥ استخدام المنظف والمعتم

**تحذير**

اقرأ تعليمات الشركة المصنعة على العبوة أثناء استخدام المنظفات والمليينات والنشا والمبيض ومزيلات اللون ومضادات الترسبات الكلسية واتبع معلومات الجرعة المقدمة. استخدم كوب المعايرة إن وجد.

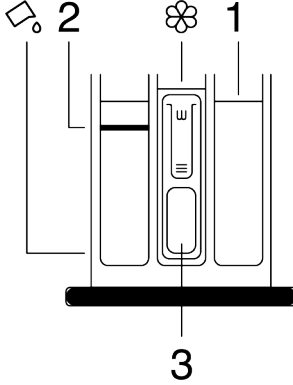

يتكون درج المنظفات من ثلاث حجرات:

(1) للغسلة التحضيرية،

(2) للغسلة الرئيسية،

(3) للمنعومات

(☼) قطعة سيفون في حجرة المعتم،

(☼) يوجد جهاز منظف سائل لاستخدام المنظفات السائلة في حجرة الغسيل الرئيسية.

### مسحوق التنظيف والمعتمات و مواد التنظيف الأخرى

- أضف مسحوق الغسيل والمعتمات قبل بدء تشغيل برنامج الغسيل.
- لا تترك درج المنظفات مفتوحاً أثناء تشغيل برنامج الغسيل.
- إذا كنت تستخدم برنامجاً بدون الغسلة التحضيرية، فلا تضع المنظف في حجرة الغسلة التحضيرية (الجزء رقم "1")
- إذا كنت تستخدم برنامجاً مع الغسلة التحضيرية، فابدأ تشغيل الغسلة بعد إضافة مسحوق التنظيف إلى الغسلة التحضيرية ومقصورات الغسيل الرئيسية (المقصورات 1 و 2).
- لا تتحد برنامجاً مع الغسلة التحضيرية إذا كنت تستخدم كيس مسحوق أو كرة التوزيع. ضع كيس مسحوق أو كرة التوزيع مباشرةً بين الغسيل في المنتج.
- إذا كنت تستخدم منظفاً سائلاً، فاتباع الإرشادات الموجودة أسفل "استخدام المنظفات السائلة" ولا تنس إحضار أداة المنظف السائل إلى الموضوع الصحيح.

### اختيار نوع مسحوق التنظيف

يعتمد نوع المنظف الذي سيتم استخدامه على نوع الأقمشة واللون.

- ينبغي التعامل مع البقع العنيدة بشكل مناسب قبل غسلها.
- اغسل البنطلونات والملابس الرقيقة بعد قلبها على الظهر.
- يجب نفخ الملابس التي تتعرض لمواد مثل الدقيق وغبار الجير ومسحوق الحليب وما إلى ذلك بشكل مكثف قبل وضعها في المنتج. فقد تتجمع هذه الأتربة والمساحيق الموجودة على الغسيل على الأجزاء الداخلية للغسالة وتسبب في عطلها.

## ٣-٥ نصائح لتوفير الطاقة والمياه

- سيتم تحسين سبل كفاءة الطاقة من خلال استخدام برامج بدرجة حرارة منخفضة والمنظفات المناسبة.
- قم بتشغيل الغسالة بأعداد أقصى سعة يسمح بها البرنامج الذي قمت بتحديدته، ولكن لا تضع حمولة زائدة. راجع "جدول البرامج والاستهلاك"
- اتبع دائماً الإرشادات الموضحة على عبوة المسحوق.
- قم بغسل الملابس قليلة الاتساخ في درجات حرارة منخفضة.
- استخدم برامج سريعة للكميات الصغيرة من الملابس قليلة الاتساخ.
- لا تستخدم الغسيل التحضيري ودرجات الحرارة العالية لغسل الملابس قليلة الاتساخ أو البقع.
- إذا كنت ترغب في تخفيف الملابس في مجفف، فحدد أعلى سرعة دوران عصر موصى بها أثناء الغسيل.
- لا تستخدم المزيد من المنظف عن الكمية الموصى بها والمحددة على العبوة.

## ٤-٥ تحميل الغسيل في الغسالة

1. افتح باب تحميل الغسيل.
2. ضع عناصر الغسيل في المنتج بطريقة فضفاضة.
3. ادفع الباب لإغلاقه حتى تسمع صوت قفل. وتأكد من عدم تعلق أي شيء بالباب. يتم قفل باب التحميل أثناء تشغيل البرنامج. سيفتح قفل الباب بمجرد اكتمال الغسيل. ومن ثم يمكنك فتح باب التحميل. إذا كان الباب ما يزال لا يفتح، فضع المحاليل المرودة من أجل "لا يمكن فتح باب التحميل" في قسم "استكشاف الأخطاء وإصلاحها".

## ٥-٥ سعة التحميل الصحيحة

- تعتمد أقصى سعة تحميل على نوع الملابس ودرجة الاتساخ وبرنامج الغسيل المطلوب.
- تستعمل الغسالة تلقائياً على تعديل مقدار المياه وفقاً لوزن الغسيل بما.

**i**

اتباع الإرشادات الواردة في "جدول البرامج والاستهلاك". يضعف أداء المنتج عند وضع حمل زائد بما. بالإضافة إلى ذلك، قد تحدث مشكلات الاهتزاز والضوضاء.

- يجب أن تكون البنية التحتية لكابيل التوصيل الكهربائي للمنتج كافية ومناسبة لمتطلبات المنتج. يوصى باستخدام جهاز التيار المتبقي.
- يجب أن يكون قابس كابل الطاقة في متناول اليد بعد التثبيت.
- إذا كان الإمداد الحالي للمصهر أو القاطع في المنزل أقل من 16 أمبير، فاستعن بفني كهربائي موهل لتركيب مصدر إمداد 16 أمبير.
- يجب أن يكون الجهد المحدد في قسم "المواصفات الفنية" مساوياً للجهد مصدر الطاقة لديك.
- لا تقم بعمل التوصيلات عبر كابلات تطويل أو قوايس متعددة. قد يحدث ارتفاع في درجة الحرارة وحرق بسبب كابل التوصيل.

## تحذير



من أجل ضمان أن المنتج يعمل بشكل أكثر صمتاً وحالياً من الاهتزازات، يجب أن يقف مستويًا ومتوازناً على أقدامه. تأكد من أن المنتج متوازن عن طريق ضبط الأقدام. وإلا، فقد يتحرك المنتج من مكانه ويسبب تصادم أو مشاكل الضوضاء والاهتزاز.

1. قم بفك الصواميل الموجودة على الأقدام في اتجاه السهم باستخدام الأداة الموجودة في حقيبة دليل المستخدم.
2. اضبط القدمين حتى يقف المنتج مستويًا ومتوازناً. يمكنك تحريك القدمين لأعلى عن طريق تدويرهما عكس اتجاه عقارب الساعة ولأسفل عن طريق تدويرهما في اتجاه عقارب الساعة.

3. أعد إحكام ربط جميع صواميل القفل بالأداة في اتجاه السهم. يمكنك تحريك الصواميل لأسفل عن طريق قلبها عكس اتجاه عقارب الساعة ولأعلى عن طريق قلبها في اتجاه عقارب الساعة.

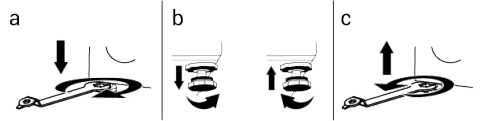

## ٧-٤ التوصيلات الكهربائية

- قم بتوصيل المنتج بمخرج موزع صممي بفتل 16 أمبير. شركتنا مسؤولة عن الأضرار التي قد تحدث بسبب استخدام المنتج دون التأريض وفقاً للوائح المحلية.
- يجب أن يتوافق التوصيل مع اللوائح الوطنية.

قد يتبقى بعض الماء في الغسالة نتيجة عمليات مراقبة الجودة في الإنتاج. لا يعد هذا الأمر مضراً بالمنتج.



## ٥ التحضير الأولي

يرجى قراءة قسم "تعليمات السلامة" أولاً!



## ١-٥ فرز الغسيل

- افزر الملابس حسب نوع القماش واللون ودرجة الاتساع ودرجة حرارة الماء المسموح بها.
- التزم دائماً بالتعليمات الواردة على ملصقات العناية بالملابس.

## ٢-٥ تحضير الملابس لعملية الغسل

- أخرج جميع المواد الموجودة في الجيوب مثل العملات، والأقلام، ومشابك الأوراق واقلب الجيوب من الداخل للخارج ونظفها. قد تتسبب هذه الأشياء في تلف الغسالة وتتسبب في مشكلة ضوضاء.
- ضع ملابس صغيرة الحجم مثل حواري الرضع وحواري النابلون في حقيبة غسيل أو غطاء وسادة.
- ضع الستائر داخل الغسالة دون ضغطها. أزل الأشياء الملحقة بالستائر.
- قد تتسبب عناصر ربط الستارة في سحقها وتمزيقها.
- أغلق السوست (الأبازيم) وقم بتثبيت الأزرار غير المحكّمة وإصلاح الثقوب والتمزقات.
- قم بغسل المنتجات المميزة بملصقات "قابلة للغسيل بالغسالة" أو "تغسل يدوياً" باستخدام البرنامج المناسب.
- لا تغسل الملابس الملونة مع الملابس البيضاء. فالملابس القطنية الجديدة ذات الألوان الداكنة تطلق الكثير من الصبغة. اغسلها على نحو منفصل.

### ٣-٤ فك مسامير سلامة النقل

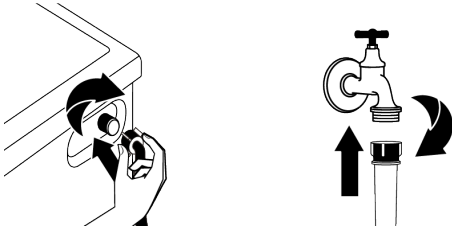

1. قم بفك جميع براغي سلامة النقل باستخدام مفتاح ربط مناسب حتى تدور بحرية.
2. اثني الجزء الداخلي بالضغط عليه في مناطق المقبض واسحب الجزء للخارج.
3. قم بتركيب الأغشية البلاستيكية الموجودة في حقيبة دليل المستخدم في الفتحات الموجودة على اللوحة الخلفية.

### ٥-٤ توصيل خرطوم الصرف بالمصرف

1. قم بتوصيل نهاية خرطوم الصرف مباشرة بمياه الصرف الصحي أو حوض الغسيل أو حوض الاستحمام.

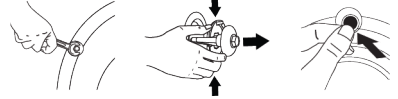

**!** سوف تغمر المياه منزلك إذا تم خلع خرطوم الصرف أثناء تصريف المياه. هناك أيضاً خطر الاحتراق بسبب درجات حرارة الغسيل العالية. لمنع مثل هذه المواقف والتأكد من أن المنتج يقوم بعمليات سحب المياه وتصريفها دون أي مشكلة، قم بتثبيت خرطوم الصرف بإحكام.

**!** ملاحظة  
قم بإزالة براغي أمان النقل قبل تشغيل المنتج! بخلاف ذلك، سوف يتلف المنتج.

2. قم بتوصيل خرطوم الصرف بارتفاع 40 سم على الأقل وبحد أقصى 100 سم.
3. إن تركيب خرطوم تصريف المياه على مستوى الأرض أو بالقرب من الأرضية (40 سم أدناه) ثم رفعه، يجعل تصريف المياه أمراً صعباً وقد ينجح الغسيل ملبلاً للغاية. وبالتالي، اتبع الارتفاعات الواردة في الشكل.

**!** ملاحظة  
احتفظ ببراهي أمان النقل في مكان آمن لإعادة استخدامها عندما يحتاج المنتج إلى النقل مرة أخرى في المستقبل. قم بتثبيت براغي أمان النقل بترتيب عكسي لإجراء التفكيك. لا تقم أبداً بتحريك المنتج بدون تثبيت براغي أمان النقل بشكل صحيح في مكانها!

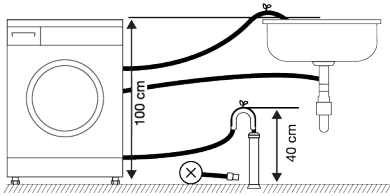

### ٤-٤ التوصيل بامدادات المياه

4. لمنع عودة المياه العادمة إلى المنتج مرة أخرى ولضمان سهولة التصريف، لا تغمر طرف الخرطوم في مياه الصرف أو لا تدخله في الصرف لأكثر من 15 سم، وإذا كان طويلاً جداً، فقم بقصه.

**!** ملاحظة  
يجب ألا يتم توصيل الموديلات التي تحتوي على مدخل مياه واحد بصنبور الماء الساخن. في مثل هذه الحالة، سيتلف الغسيل أو سيتحول المنتج إلى وضع الحماية ولن يعمل. لا تستخدم خرطوم إدخال المياه القديمة أو المستعملة في منتج جديد. قد يتسبب ذلك في تسرب المياه من جهازك ويتسبب في تلطيخ الغسيل.

5. يجب عدم ثني نهاية الخرطوم، ويجب عدم الضغط عليه، كما يجب عدم ثني الخرطوم بين المصرف والمنتج. بخلاف ذلك، قد تظهر مشاكل تصريف المياه.
6. إذا كان طول الخرطوم قصيراً جداً، فاستخدمه بإضافة خرطوم تمديد أصلي. يجب ألا يزيد الطول الإجمالي للخرطوم عن 3.2 متر. ولمنع تسرب المياه، قم دائماً بتثبيت الوصلة بين خرطوم الامتداد وخرطوم التصريف للمنتج باستخدام مشبك مناسب حتى لا ينفجر ويتسبب في حدوث تسريبات.

1. أحكم ربط جميع صواميل الخرطوم يدوياً. لا تستخدم أداة عند شد الصواميل.
2. افتح الحنفيات تماماً بعد توصيل الخرطوم للتحقق من عدم وجود تسرب للمياه في نقاط التوصيل. في حالة حدوث أي تسرب، قم بإغلاق الصنبور وإزالة الصمولة. تحقق من الحشية وشد الصمولة بحذر مرة أخرى. لمنع تسرب المياه والأضرار الناتجة، احتفظ بالصنابير مغلقة عند عدم استخدام المنتج.

## ٢-٤ تركيب أغشية اللوحة السفلية

في بعض الطرز، تكون الأجزاء الأساسية للمنتجات مغلقة تماماً. لا تحتوي هذه المنتجات على مقابس وأغشية.



- من أجل زيادة راحة صوت المنتج، قم بتركيب الغطاء أ بعد إزالة رغوة العبوة.

## غطاء أ

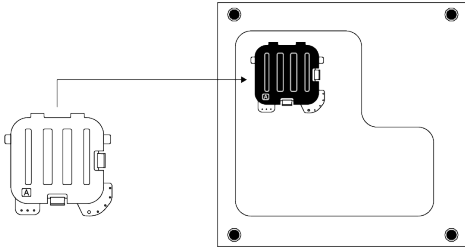

قم بإزالة الماكينة للخلف قليلاً. ضع ألسنة الغلاف أ على اللوحة السفلية. أكمل التركيب بتدوير الغطاء.

- الغطاء B والسقف اختياريان. إذا كان متاحاً، قم بتركيب الغطاء B والسطح.

## غطاء ب

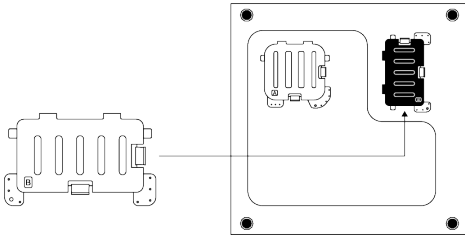

ضع ألسنة الغلاف ب على اللوحة السفلية. أكمل التركيب بتدوير الغطاء.

## السطح

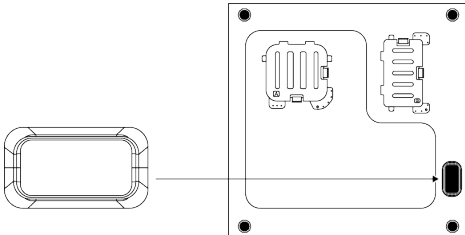

أدخل السطح عن طريق دفعه بإصبعك.

يرجى قراءة قسم "تعليمات السلامة" أولاً!



تكتشف الغسالة تلقائياً كمية الغسيل الموضوعة بالداخل عند اختيار البرنامج.



أثناء تركيب المنتج، وقبل الاستخدام لأول مرة، يجب إجراء المعايرة للتأكد من اكتشاف كمية الغسيل بأكثر الطرق دقة. للقيام بذلك، حدد برنامج غسل الاسطوانة \* وقم بإلغاء وظيفة العصر. ابدأ البرنامج بدون غسيل. انتظر حتى ينتهي البرنامج والذي سيستغرق حوالي 15 دقيقة. \* قد يختلف اسم البرنامج وفقاً للطراز. راجع قسم أوصاف البرامج لاختيار البرنامج المناسب.

- يرجى الاتصال بأقرب خدمة معتمدة لتركيب الجهاز.
- تأكد من إجراء التثبيت والتوصيلات الكهربائية للمنتج بواسطة وكيل خدمة معتمد. لا تتحمل الشركة المصنعة المسؤولية عن الأضرار الناجمة عن العمليات التي يقوم بها أشخاص غير مصرح لهم بذلك.
- يعد إعداد الموقع والتريكات الكهربائية ومياه الصنبور ومياه الصرف الصحي في مكان التركيب ضمن مسؤوليات العميل.
- تأكد من أن مدخل المياه وخراطيم التفريغ وكابلات الطاقة غير مطويين أو مضغوطين أو معتمين أثناء دفع المنتج إلى مكانه بعد إجراءات التثبيت أو التنظيف.
- قبل التثبيت، تحقق بصرياً مما إذا كان المنتج به أي عيوب. لا تقم بتركيب المنتج في حالة تلفه. المنتجات التالفة تسبب مخاطر لسلامتك.

## ١-٤ مكان التركيب المناسب

- ضع المنتج على أرضية صلبة ومستوية. لا تضعه على سجادة ذات وبر مرتفع أو أسطح أخرى مماثلة. فقد يتسبب وضعه على أرضية غير مناسبة في حدوث ضوضاء واهتزازات.
- يصل الوزن الإجمالي للغسالة والمجفف - مع جمولة كاملة - عند وضعهما فوق بعضهما إلى 180 كجم تقريباً. ضع المنتج على أرضية صلبة ومسطحة ذات قدرة حمل كافية!
- لا تضع المنتج على كبل الطاقة.
- لا تقم بتركيب المنتج في الأماكن التي قد تنخفض فيها درجة الحرارة عن 0 درجة مئوية. قد يؤدي التجميد إلى إتلاف منتجك.
- اترك مسافة لا تقل عن 1 سم بين المنتج والأثاث.
- إذا كنت ستقوم بتثبيت المنتج على سطح به خطوات، فلا تضعه أبداً بالقرب من الحافة.
- لا تضع المنتج على أي منصة.
- لا تضع مصادر الحرارة مثل المواقد والمكاوي والأفران وما إلى ذلك على الجهاز ولا تستخدمها على المنتج.

											
العسيل التحصيلي	Fast (سريع)	+Fast	Extra Rinse (تنظيف إضافي)	مياه إضافية	مانع الكرمشة	إزالة شعر الحيوانات الأليفة	النجار	Night Mode (وضع التشغيل الليالي)	الفتح	إيقاف التنظيف	
											
تحديد المقدار تلقائياً	اختيار المنظف السائل	اختيار المعقم	تنظيف	عصر+تصريف	الصرف	درجة الحرارة	العصر	لا يوجد العصر	مياه الصنبور (بارد)	عدم وجود مياه	تأخير الوقت
											
قفل ضد عب الأطفال	قفل التأمين ضد عب الأطفال	تشغيل/إيقاف	بدء / إيقاف موقت	مستوى الإسراع	إضافة الملابس	برنامج منزل	عسيل	موافق (نهائية)	إلغاء	+Anticrease (مانع الكرمشة+)	التخفيف
											
المرر	تخفيف إضافي	تخفيف الحرارة	تخفيف للكي	التخفيف المجدول	التنظيف والإزالة	سريع / مكثف	وضع الماء	توفير الماء			

### ٣ المواصفات الفنية

ARÇELİK	اسم المورد أو علامته التجارية
CMX 12140	اسم الطراز
457100000025	
12	السعة الاسمية (كجم)
1400	سرعة العصر القصوى (دورة / دقيقة)
No	مدمج
84,5	الارتفاع (سم)
60	العرض (سم)
63	العمق (سم)
- / +	مدخل مياه واحد / مدخل مياه مزدوج
V / 50Hz 220-240	التوصيل الكهربائي (فولت / هرتز)
10	إجمالي التيار (أ)
2000-2350	إجمالي الطاقة (واط)
1622	كود الطراز الرئيسي

<p>يمكنك الوصول إلى المعلومات الفنية للمنتج عن طريق مسح رمز الاستجابة السريعة الموجود على ملصق الطاقة بجهاز محمول متصل بالإنترنت.</p>				
	<table border="1"> <tr> <td>SUPPLIER'S NAME</td> <td>MODEL IDENTIFIER</td> </tr> <tr> <td>A</td> <td>A</td> </tr> </table>	SUPPLIER'S NAME	MODEL IDENTIFIER	A
SUPPLIER'S NAME	MODEL IDENTIFIER			
A	A			

يتم تطبيق قيم الاستهلاك عند إيقاف تشغيل اتصال الشبكة اللاسلكية.



فترة دعم تحديث البرامج المتعلقة بالأمن السيبراني المحددة للمنتج هي فترة الضمان للمنتج. بعد هذه الفترة ، لا يتم ضمان تحديثات البرامج المتعلقة بالأمن السيبراني.





- قد ترتفع درجة الحرارة في الجهاز إلى 90 درجة مئوية. نظف الفلتر بعد أن يبرد الماء الموجود في الغسالة لتجنب خطر التعرض للحرق.

- قد توجد بقايا منظف في درج المنظفات عند فتحه للتنظيف.
- لا تفكك فلتر مضخة التفريغ أثناء تشغيل المنتج.

## ٢ تعليمات مهمة للبيئة

### ١-٢ الامتثال للوائح AEEE والتخلص من النفايات

لا يحتوي هذا المنتج على المواد الخطرة والمخطورة المشار إليها في "لائحة نفايات المعدات الكهربائية والإلكترونية" المنشورة من قبل وزارة البيئة والعمران في الجمهورية التركية. يتوافق مع لوائح نفايات المعدات الكهربائية والإلكترونية.

تم تصنيع هذا المنتج من أجزاء ومواد عالية الجودة وقابلة لإعادة التدوير والاستخدام. لذلك، لا تتخلص من هذا المنتج مع النفايات المنزلية الأخرى في عمره الافتراضي. ضعه في نقطة تجميع للأجهزة الكهربائية والإلكترونية. يمكنك أن تسأل إدارتك المحلية عن نقاط التجميع هذه. يمكنك المساعدة في حماية البيئة والموارد الطبيعية من خلال تقديم المنتجات المستخدمة لإعادة التدوير. قم بقطع كابل الطاقة وإلغاء تنشيط آلية قفل باب التحميل قبل التخلص من المنتج من أجل سلامة الأطفال.



### ٢-٢ معلومات مواد التغليف

تم تصنيع مواد التغليف الخاصة بالمنتج من مواد قابلة لإعادة التدوير بما يتفق مع "قوانين البيئة القومية". لا تتخلص من مواد التعبئة والتغليف مع النفايات المنزلية أو غيرها من النفايات. عليك أن تأخذها إلى مراكز تجميع مواد التعبئة المخصصة بواسطة الجهات المحلية.

● قبل التخلص من العناصر البالية والتي لم تعد صالحة للاستعمال:

1. افصل قابس الطاقة وقم بإزالته من المقبس.
2. اقطع كابل الطاقة وافصله باستخدام القابس من الجهاز.
3. قم بكسر آلية قفل باب التحميل لجعله غير صالح للعمل.
4. لا تسمح للأطفال باللعب مع المنتج الخردة.

## ٧-١ ⚠️ سلامة الصيانة والتنظيف

- قبل تنظيف الغسالة أو صيانتها، افصلها عن المقبس أو اقطع الطاقة عن المصهر.
- إذا كنت بحاجة إلى نقل المنتج للتنظيف، فلا تسحب الغطاء. يمكن أن ينكسر الغطاء ويسبب الإصابة!
- لا تضع يديك وقدميك أو أي أشياء معدنية أسفل المنتج أو خلفه. يمكن أن يتسبب ذلك في حدوث انحسار، وأي حافة حادة يمكن أن تسبب إصابة شخصية.
- استخدم قطعة قماش نظيفة وجافة لمسح المواد الغريبة أو الغبار من أطراف القابس. لا تستخدم قطعة قماش مبللة عند تنظيف القابس. وإلا، فهناك خطر نشوب حريق أو صدمة كهربائية.
- لا تغسل المنتج بغسالات الضغط أو عن طريق رش البخار أو الماء أو سكب الماء. حيث ينطوي ذلك على خطر الصعق الكهربائي.
- لا تستخدم أدوات حادة وكاشطة لتنظيف المنتج. لا تستخدم المنظفات المتزلية والصابون والمنظفات والغاز والبيترين والمرق والكحول والورنيش وما إلى ذلك أثناء التنظيف.
- قد تبعث من عوامل التنظيف المحتوية على مذيبات أبخرة سامة، على سبيل المثال؛ مذيبات التنظيف. لا تستخدم منتجات التنظيف المحتوية على مذيبات.

- قد تنتثر مواد المنظف / الصيانة من درج المنظفات إذا تم فتحه أثناء عمل الجهاز، وهناك خطر في حالة ملامسة المنظف لجلدك وعينيك.
- تأكد من عدم تسلق الحيوانات الأليفة داخل المنتج. تحقق من داخل المنتج قبل الاستخدام.
- لا تفتح باب التحميل عندما يكون مغلقاً بالقفل عنوةً مطلقاً. سيفتح الباب بمجرد اكتمال الغسيل. إذا لم يفتح الباب، فاستخدم الحلول لخطأ "باب التحميل لا يفتح" في قسم استكشاف الأخطاء وإصلاحها.
- لا تغسل العناصر الملوثة بالبيترين أو الكيروسين أو البيترين أو المخفضات أو الكحول أو غيرها من المواد القابلة للاشتعال أو المتفجرة والمواد الكيميائية الصناعية.
- لا تستخدم منظفاً للتنظيف الجاف مباشرة ولا تغسل الملابس الملوثة بمنظف التنظيف الجاف أو تشطفها أو تلفها.
- لا تضع يديك في الحلة الاسطوانية الدوارة. انتظر حتى تتوقف الحلة عن الدوران.
- في حالة غسل الملابس في درجات حرارة عالية، فإن مياه الغسيل التي يتم تفرغها قد تحرق بشرتك إذا لامست بشرتك، على سبيل المثال؛ عند توصيل خرطوم الصرف بالصنبور. لا تلمس مياه الصرف.
- اتخذ الاحتياطات التالية لمنع تكون الأغشية الحيوية والروائح الكريهة:
  - تأكد من أن الغرفة التي توضع فيها الغسالة جيدة التهوية.
  - امسح حشية الباب وزجاج باب التحميل بقطعة قماش جافة ونظيفة في نهاية البرنامج.
- سوف يسخن زجاج باب التحميل عند الغسيل في درجات حرارة عالية. لذلك، لا تسمح للأطفال بشكل خاص بلمس زجاج باب التحميل أثناء الغسيل.

- قم دائماً بارتداء معدات الحماية الشخصية (القفازات، وما إلى ذلك) أثناء تركيب المنتج وصيانته وإصلاحه. حيث ينطوي ذلك على خطر الإصابة.
- قد تحدث إصابات إذا وضعت يديك في الفتحات المكشوفة. أغلق فتحات دبابيس أمان النقل بالمقابس البلاستيكية.
- لا تقم بتركيب المنتج أو تركه في الأماكن التي قد يتعرض فيها لظروف بيئية خارجية.
- لا تقم بتركيب المنتج في الأماكن التي تنخفض فيها درجة الحرارة عن 0 درجة مئوية.
- لا تضع المنتج على سجادة أو سطح مشابه. قد يؤدي ذلك إلى نشوب حريق لأنه لا يمكن استقبال الهواء من الأسفل.
- ضع المنتج على أرضية نظيفة ومتساوية وصلبة وقم بموازنته مع الأرجل القابلة للضبط.
- قم بتوصيل المنتج بمقابس تأريض محمي بواسطة مصهر مناسب للقيم الحالية على ملصق النوع. تأكد من إجراء عملية التأريض بواسطة كهربائي خبير. لا تستخدم المنتج بدون تأريض مناسب للوائح المحلية / الوطنية.
- قم بتوصيل المنتج بمقابس مع قيم جهد وتردد مناسبة لتلك المشار إليها في ملصق النوع.
- لا تقم بتوصيل المنتج بمقابس مفكوكة أو مكسورة أو متسخة أو دهنية أو خرجت من مبيتها أو تنطوي على خطر ملامستها للماء.
- استخدم مجموعة الخرطوم الجديدة المتوفرة مع المنتج.. لا تعيد استخدام مجموعات الخرطوم القديمة. لا تقم بعمل إضافات للخرطوم.
- قم بتوصيل خرطوم إدخال المياه مباشرة بصنبور الماء. يجب أن يكون الضغط من الصنبور 0.1 ميغا باسكال كحد أدنى (1 بار) وحد أقصى 1 ميغا باسكال (10 بار). يجب أن يتدفق من 10 إلى 80 لترًا من الماء من الصنبور في دقيقة واحدة حتى يعمل
- المنتج بشكل صحيح. إذا كان ضغط الماء أعلى من 1 ميغا باسكال (10 بار)، فيجب تركيب صمام تخفيض الضغط. درجة الحرارة القصوى المسموح بها هي 25 درجة مئوية.
- ثبت طرف خرطوم تصريف المياه في مصرف تصريف المياه المتسخة أو الحوض أو حوض الاستحمام.
- ضع كبل الطاقة والمنازل في مواقع دون التعرض لخطر التعثر.
- لا تقم بتركيب المنتج خلف باب أو باب مترلق أو في مكان آخر يمنع الباب من الفتح تمامًا.
- إذا كان سيتم وضع مجفف على المنتج، فقم بالثبيت بجهاز توصيل مناسب تم الحصول عليه من الخدمة المعتمدة.
- هناك خطر ملامسة القطع الكهربائية عند إزالة الأدراج العلوية. لا تفكك الدرج العلوي للمنتج.
- ضع المنتج على بعد 1 سم على الأقل من حواف الأثاث.

### ⚠️ ٦-١ السلامة التشغيلية

- عند استخدام الأجهزة، استخدم فقط المنظفات والميكنات والمكملات المناسبة للغسالات.
- لا تستخدم المذيبات الكيميائية في المنتج. حيث تحتوي هذه المواد على مخاطر الانفجار.
- لا تقم بتشغيل المنتجات المعيبة أو التالفة. أفضل المنتج (أو أوقف تشغيل المصهر المتصل به)، وأوقف صنبور الماء واتصل بالخدمة المعتمدة.
- لا تضع مصادر الاشتعال (شمعة مشتعلة، سجائر، إلخ) أو مصادر حرارة (مكاوي، أفران، أفران، إلخ) فوق المنتج أو بالقرب منه. لا تضع مواد قابلة للاشتعال / متفجرة بالقرب من المنتج.
- لا تجري تصعد على المنتج.
- أفضل المنتج وأغلق الصنبور إذا كنت لن تستخدم المنتج لفترات طويلة.



- يجب فصل المنتج أثناء إجراءات التركيب والصيانة والتنظيف والإصلاح. أفضل الجهاز أو أوقف تشغيل المصهر.
- يجب استبدال كبلات الطاقة التالفة من قبل الخدمة المعتمدة لتجنب الخطر المحتمل.
- لا تضع سلك الطاقة أسفل المنتج أو في الجزء الخلفي منه. لا تضع أشياء ثقيلة على كبل الطاقة. لا تحني أو تسحق أو تجعل كابل الطاقة يلامس مصادر الحرارة.
- استخدم الكابل الأصلي فقط. لا تستخدم الكابلات المقطوعة أو التالفة.
- لا تستخدم سلك تمديد أو متعدد قوابس أو محول لتشغيل المنتج.
- يمكن أن ترتفع درجة حرارة أسلاك التمديد أو المنافذ متعددة المقابس أو المحولات أو مصادر الطاقة المحمولة وتسبب في نشوب حريق. تأكد من عدم وضع مآخذ الطاقة ومصادر الطاقة المحمولة بالقرب من المنتج أو خلفه.
- يجب أن يكون القابس سهل الوصول إليه. وإذا لم يكن ذلك ممكناً، فيجب أن تتوفر في التركيبات الكهربائية آلية تتوافق مع التشريعات الكهربائية وتفصل جميع المحطات الطرفية عن التيار الكهربائي (المصهر، والمفتاح الرئيسي، وما إلى ذلك).
- لا تلمس القابس بيد مبللة.
- عند فصل الجهاز، لا تسبحه من سلك الطاقة، بل من القابس.
- تأكد من أن القابس غير مبلل أو متسخ أو مرتب.
- لا تقم مطلقاً بتوصيل منتجك بأجهزة توفير الكهرباء. فمثل هذه الأنظمة ضارة بالمنتج.



- أفضل المنتج قبل النقل، وأزل مخرج الماء ووصلات المياه الرئيسية. صفي أي ماء متبقي داخل المنتج.
- هذا المنتج ثقيل، لا تحمله بمفردك. قد يتسبب ذلك في حدوث إصابات إذا وقع منتجك عليك. لا تصدم وتسقط المنتج أثناء حمله.
- لا تمسك أجزاء مثل باب تحميل الغسيل لرفع وتحريك المنتج. يجب تثبيت الدرج العلوي بإحكام من أجل النقل.
- احمل المنتج في وضع رأسي. إذا لم يكن من الممكن حمله في وضع مستقيم، فقم بإمالاته إلى الجانب الأيمن من الجزء الأمامي.
- تأكد من عدم ثني الخراطيم وكابل الطاقة أو ضغطهما أو سحقهما بعد تركيب المنتج في مكانه بعد إجراءات التثبيت أو التنظيف.



- تحقق من المعلومات الموجودة في الدليل وتعليمات التثبيت لإعداد المنتج للتركيب وتأكد من أن الأنابيب الكهربائية وأنابيب المياه النظيفة ومخرج المياه مناسبة. إذا لم يكن الأمر كذلك، فاتصل بفني كهربائي وسباك مؤهل ليقوموا بإجراء الترتيبات اللازمة. هذه العمليات هي مسؤولية العميل.
- قبل بدء التثبيت، تأكد من إيقاف تشغيل المصهر لإلغاء تنشيط مصدر الطاقة للخط الذي سيتم توصيل المنتج به.
- هذا المنتج مخصص للاستخدام على ارتفاعات لا تتجاوز 2000 متر فوق مستوى سطح البحر.
- تحقق من عدم وجود أي تلف في المنتج قبل تركيبه. لا تقم بتركيب المنتج في حالة تلفه.

٢-١ سلامة الأطفال والأشخاص

المعرضين للخطر والحيوانات الأليفة 

- يمكن استخدام هذا المنتج من قبل الأطفال الذين تتراوح أعمارهم بين 8 سنوات وما فوق والأشخاص ذوي القدرات البدنية أو الحسية أو العقلية أو نقص الخبرة والمعرفة إذا تم إعطائهم الإشراف أو التعليمات المتعلقة باستخدام الجهاز بطريقة آمنة وفهم المخاطر المحتملة.
- يجب إبعاد الأطفال دون سن 3 سنوات ما لم يتم الإشراف عليهم بشكل مستمر.
- الأجهزة الكهربائية خطيرة على الأطفال والحيوانات الأليفة. يجب ألا يلعب الأطفال أو الحيوانات الأليفة بالمنتج أو يتسلقون فوقه أو داخله. تحقق من داخل المنتج قبل الاستخدام.
- استخدم قفل الأطفال لمنع الأطفال من العبث بالغسالة.
- لا تنس إغلاق باب التحميل عند ترك مكان وجود الغسالة. قد يُحس الأطفال والحيوانات الأليفة بالداخل ويحتنقون.
- يجب ألا يقوم الأطفال بأعمال التنظيف والصيانة دون إشراف شخص بالغ.
- احتفظ بمواد التغليف بعيداً عن الأطفال. خطر الإصابة والاختناق.
- احتفظ بجميع المنظفات والإضافات المستخدمة للمنتج بعيداً عن متناول الأطفال.
- قم بقطع كابل الطاقة وإلغاء تنشيط آلية قفل باب التحميل قبل التخلص من المنتج من أجل سلامة الأطفال.

يتضمن هذا القسم تعليمات السلامة اللازمة لمنع مخاطر الإصابة الشخصية أو الأضرار المادية.

لن تتحمل شركتنا المسؤولية عن الأضرار التي قد تحدث إذا لم يتم مراعاة هذه التعليمات.

• يجب دائماً تنفيذ عمليات التركيب والإصلاح بواسطة خدمة معتمدة.

• استخدم قطع الغيار والمحقات الأصلية فقط.

• لا تقم بإصلاح أو استبدال أي مكون من مكونات

المنتج ما لم يتم تحديده بوضوح في دليل التشغيل.

• لا تجري أي تعديلات على المنتج.

١-١ الاستخدام المقصود 

• العمر الافتراضي للمنتج هو 10 سنوات. خلال هذه

الفترة، ستوفر قطع الغيار الأصلية لتشغيل المنتج بشكل صحيح.

• هذا المنتج مصمم للاستخدام المنزلي. وغير مناسب

للاستخدام التجاري ويجب ألا يستخدم في غير الغرض المخصص له.

• يجب استخدام المنتج فقط لغسل وشفط الملابس المشار إليها بتناسبها لذلك.

• هذا الجهاز مخصص للاستخدام المنزلي واستخدامات أخرى مشابهة مثل؛

– مطابخ الموظفين في المتاجر والمكاتب وبيئات

العمل الأخرى؛

– المزارع،

– من قبل عملاء الفنادق والموتيلات ومرافق الإقامة الأخرى،

– أماكن البيت والإفطار والبيئات الشبيهة بالزل،

– المناطق المشتركة في المباني السكنية أو المغاسل.

٢٣	اختيار الوظيفة الإضافية.....	٨-٦
٢٣	الوظائف الفرعية.....	١-٨-٦
٢٤	الوظائف / البرامج المحددة عن طريق الضغط على مفاتيح الوظائف لمدة 3 ثوانٍ.....	٢-٨-٦
٢٥	وقت الانتهاء.....	٩-٦
٢٦	بدء تشغيل البرنامج.....	١٠-٦
٢٦	قفل باب التحميل.....	١١-٦
٢٦	تغيير التحديدات بعد بدء تشغيل البرنامج.....	١٢-٦
٢٧	إلغاء البرنامج.....	١٣-٦
٢٧	انتهاء البرنامج.....	١٤-٦
٢٧	خاصية وظيفة HomeWhiz ووظيفة التحكم عن بعد.....	١٥-٦
٢٨	إعداد HomeWhiz.....	١-١٥-٦
٢٩	إعداد غسالة متصلة بحساب شخص آخر.....	٢-١٥-٦
٢٩	حذف مطابقة حساب HomeWhiz.....	٣-١٥-٦
٢٩	وظيفة التحكم عن بعد واستخدامها.....	٤-١٥-٦
٣٠	عرض قيم استهلاك HomeWhiz.....	٥-١٥-٦
٣٠	استكشاف الأخطاء وإصلاحها.....	٦-١٥-٦
٣٠	<b>٧ الصيانة والتنظيف.....</b>	
٣٠	تنظيف درج المنظفات.....	١-٧
٣١	تنظيف باب التحميل والحلة.....	٢-٧
٣١	تنظيف الهيكل ولوحة التحكم.....	٣-٧
٣١	تنظيف فلتر سحب الماء.....	٤-٧
٣١	تصريف المياه المتبقية وتنظيف فلتر المضخة.....	٥-٧
٣٢	<b>٨ استكشاف الأخطاء وإصلاحها.....</b>	
٣٥	<b>٩ إخلاء المسؤولية / تحذير.....</b>	

<b>جدول المحتويات</b>	
<b>٤</b>	<b>١ تعليمات السلامة.....</b>
٤	الاستخدام المقصود.....
٤	سلامة الأطفال والأشخاص المعرضين للخطر والحيوانات الأليفة.....
٥	السلامة الكهربائية.....
٥	سلامة النقل.....
٥	سلامة التركيب.....
٦	السلامة التشغيلية.....
٧	سلامة الصيانة والتنظيف.....
<b>٨</b>	<b>٢ تعليمات مهمة للبيئة.....</b>
٨	الامتثال لوائح AEEE والتخلص من النفايات.....
٨	معلومات مواد التغليف.....
<b>٩</b>	<b>٣ المواصفات الفنية.....</b>
<b>١١</b>	<b>٤ التركيب.....</b>
١١	مكان التركيب المناسب.....
١١	تركيب أغطية اللوحة السفلية.....
١٢	فك مسامير سلامة النقل.....
١٢	التوصيل بإمدادات المياه.....
١٢	توصيل خرطوم الصرف بالمصرف.....
١٣	ضبط الأقدام.....
١٣	التوصيلات الكهربائية.....
١٣	البدء.....
<b>١٣</b>	<b>٥ التحضير الأولي.....</b>
١٣	فرز الغسيل.....
١٣	تحضير الملابس لعملية الغسيل.....
١٤	نصائح لتوفير الطاقة والمياه.....
١٤	تحميل الغسيل في الغسالة.....
١٤	سعة التحميل الصحيحة.....
١٤	استخدام المنظف والمعقم.....
١٦	إرشادات للغسيل الفعال.....
١٦	مدة البرنامج المعروضة.....
<b>١٦</b>	<b>٦ تشغيل الجهاز.....</b>
١٧	لوحة التحكم.....
١٨	الرموز على الشاشة.....
١٩	جدول البرامج والاستهلاك.....
٢٠	اختيار البرنامج.....
٢٠	البرامج.....
٢٢	اختيار درجة الحرارة.....
٢٣	اختيار سرعة العصر.....





## يرجى قراءة دليل المستخدم هذا أولاً!

عميلنا العزيز؛

شكراً لاختيارك منتج Beko ونأمل أن تحصل على أفضل النتائج من منتجك الذي تم تصنيعه بجودة عالية وأحدث التقنيات. ولذلك، يرجى قراءة دليل المستخدم بالكامل وجميع المستندات الأخرى المصاحبة له بعناية قبل استخدام المنتج. واتباع جميع التحذيرات والمعلومات الواردة في دليل المستخدم. وبالتالي، فإنك تحمي نفسك ومنتجك من الأخطار المحتملة. احتفظ بدليل المستخدم. إذا قمت بتسليم المنتج إلى شخص آخر، فقم بتسليم دليل المستخدم أيضاً. ترد شروط الضمان والاستخدام وطرق استكشاف الأخطاء وإصلاحها لمنتجك في دليل المستخدم.

### الرموز والتعاريف

تستخدم الرموز التالية في دليل المستخدم:

خطر قد يؤدي إلى الوفاة أو الإصابة.	
معلومات مهمة أو نصائح مفيدة حول الاستخدام.	
اقرأ دليل المستخدم.	
مواد قابلة لإعادة التدوير.	
تحذير أسطح ساخنة.	
تحذير	خطر قد ينتج عنه تلف في المنتج أو محيطه.

# beko

الغسالة  
دليل المستخدم



CMX 12140

AR / / 03/03/46 03:43 /2820532377