







إذا لم تتمكن من التخلص من المشكلة على الرغم من اتباعك للتعليمات الواردة في هذا القسم، فاستشر الموزع أو وكيل الخدمة المعتمد. لا تحاول إصلاح الغسالة العاطلة بنفسك مطلقاً.



## ٩ إخلاء المسؤولية / تحذير

على سبيل المثال لا الحصر، يجب أن يتم إصلاح الأجزاء التالية من قبل مراكز الخدمة المعتمدة: المحرك، المضخة، اللوحة الرئيسية، لوحة المحرك، لوحة العرض، وما إلى ذلك.  
لا يمكن تحميل الشركة المصنعة/البائع المسؤولية في أي حالة لا يلتزم فيها المستخدمون النهائيون بالشروط المذكورة أعلاه.

يمكن معالجة بعض الأعطال (البسيطة) بشكل مناسب من قبل المستخدم النهائي دون ظهور أي مشكلة تتعلق بالسلامة أو استخدام غير آمن، شريطة أن يتم تنفيذها ضمن الحدود ووفقاً للإرشادات التالية. (راجع قسم "الإصلاح الذاتي").  
لذلك، فإنه باستثناء الأجزاء المذكورة في قسم "الإصلاح الذاتي" التي يمكن إصلاحها بواسطة المستخدمين النهائيين، يوصى بشدة بالإصلاح بواسطة مركز خدمة معتمد لتجنب مشاكل السلامة وهو أمر إلزامي لاستمرار ضمان المنتج Arçelik.

### الإصلاح الذاتي

يمكن للمستخدم النهائي إجراء الإصلاح الذاتي فيما يتعلق بقطع الغيار التالية: الباب، ومفصلة الباب والحشيات، والحشيات الأخرى، وبمجموعة قفل الباب والأجهزة الطرفية البلاستيكية مثل موزعات المنظفات (تتوفر أيضاً قائمة محدثة بقطع الغيار على <https://www.arcelik.com.tr/destek> اعتباراً من 1 مارس 2021).

علاوة على ذلك، فإنه لضمان سلامة المنتج ومنع مخاطر التعرض لإصابة خطيرة، يجب إجراء الإصلاح الذاتي المذكور باتباع الإرشادات الواردة في دليل المستخدم للإصلاح الذاتي أو المتوفرة في <https://www.arcelik.com.tr/destek>. من أجل سلامتك، أفضل المنتج عن الكهرباء قبل محاولة أي إصلاح ذاتي.

لا يمكن اعتباره مسؤولاً عن مشاكل السلامة التي قد تحدث بسبب عمليات الإصلاح أو المحاولات التي يطبقها المستخدمون النهائيون على أجزاء أخرى غير تلك الموجودة في قائمة الأجزاء الحالية والتي لم يتم إجراؤها وفقاً للتعليمات المحددة في أدلة المستخدم أو على عنوان <https://www.arcelik.com.tr/destek> والتي لم يتم تضمينها في الأجزاء الحالية/ <https://www.arcelik.com.tr/destek> في مثل هذه الحالة، فسيكون ضمان المنتج Arçelik باطلاً.

لذلك، يوصى بشدة أن يتمتع المستخدمون النهائيون عن محاولة إجراء الإصلاحات التي تقع خارج قائمة قطع الغيار المذكورة، والاتصال في مثل هذه الحالات بمراكز الخدمة المعتمدة. قد تتسبب مثل هذه المحاولات من قبل المستخدمين النهائيين في حدوث مشكلات تتعلق بالسلامة وإتلاف المنتج وبالتالي حدوث حريق، وفيض للماء، وصعق كهربائي، وإصابات شخصية خطيرة.

## بمجان لون الملابس. (\*\*)

- هناك حمل زائد للغسيل. <<< لا تقم بتحميل المنتج بشكل مفرط.
- المنظف المستخدم رطب. <<< احفظ المنظفات مغلقة في بيئة خالية من الرطوبة ولا تعرضها لدرجات حرارة عالية.
- تم اختيار درجة حرارة أعلى. <<< حدد البرنامج المناسب ودرجة الحرارة وفقاً لنوع ودرجة اتساخ الغسيل.

## الغسالة لا تشطف جيداً.

- كمية المنظف المستخدم وعلامته التجارية وظروف تخزينه غير مناسبة. <<< استخدم منظفاً مناسباً للغسالة ولغسيلك. احفظ المنظفات مغلقة في بيئة خالية من الرطوبة ولا تعرضها لدرجات حرارة عالية.
- تم وضع المنظف في المكان الخطأ. <<< إذا تم وضع المنظف في حجرة الغسيل التحضيري بالرغم من عدم تحديد دورة الغسيل التحضيري، فيمكن للمنتج أخذ هذا المنظف أثناء خطوة الشطف أو المليون. ضع المنظف في الحجرة الصحيحة.
- فلتر المضخة مسدود. <<< افحص الفلتر.
- خرطوم الصرف مطوي. <<< افحص خرطوم الصرف.

## أصبح الغسيل صلباً بعد الغسيل. (\*\*)

- تم استخدام كمية غير كافية من المنظفات. <<< يمكن أن يؤدي استخدام كمية غير كافية من المنظفات لعسر الماء إلى جعل الغسيل عسراً بمرور الوقت. استخدم كمية مناسبة من المنظف حسب عسر الماء.
- تم وضع المنظف في المكان الخطأ. <<< إذا تم وضع المنظف في حجرة الغسيل التحضيري بالرغم من عدم تحديد دورة الغسيل التحضيري، فيمكن للمنتج أخذ هذا المنظف أثناء خطوة الشطف أو المليون. ضع المنظف في الحجرة الصحيحة.
- تم خلط المنظف مع المليون. <<< لا تخلط المليون مع المنظفات. اغسل الدرج ونظفه بالماء الساخن.

## الغسيل ليس له رائحة المليون. (\*\*)

- تم وضع المنظف في المكان الخطأ. <<< إذا تم وضع المنظف في حجرة الغسيل التحضيري بالرغم من عدم تحديد دورة الغسيل التحضيري، فيمكن للمنتج أخذ هذا المنظف أثناء خطوة الشطف أو المليون. اغسل الدرج ونظفه بالماء الساخن. ضع المنظف في الحجرة الصحيحة.
- تم خلط المنظف مع المليون. <<< لا تخلط المليون مع المنظفات. اغسل الدرج ونظفه بالماء الساخن.

## توجد بقايا منظف في درج المنظفات. (\*\*)

- تم وضع المنظف في درج مبلل. <<< جفف درج المنظفات قبل وضع المنظف.
- تبلل المنظف. <<< احفظ المنظفات مغلقة في بيئة خالية من الرطوبة ولا تعرضها لدرجات حرارة عالية.
- ضغط الماء منخفض. <<< تحقق من ضغط الماء.

- تبلل المنظف الموجود في حجرة الغسيل الرئيسية أثناء سحب الغسالة الماء الغسيل التحضيري. قد تكون فتحات حجرة المنظفات مسدودة. <<< تحقق من الفتحات ونظفها إذا كانت مسدودة.
- قد تكون هناك مشكلة في صمامات درج المنظفات. <<< اتصل بوكيل الخدمة المعتمد.
- تم خلط المنظف مع المليون. <<< لا تخلط المليون مع المنظفات. اغسل الدرج ونظفه بالماء الساخن.
- لا يتم إجراء التنظيف العادي لحلة الغسل. <<< نظف الأسطوانة بانتظام. لهذا الإجراء، راجع تنظيف باب التحميل والحلة [ ٢٥ ]

## تشكل رغوة كثيرة جداً داخل المنتج. (\*\*)

- تم استخدام منظفات غير مناسبة للغسالة. <<< استخدم المنظفات المناسبة للغسالة.
- تم استخدام كمية كبيرة من المنظفات. <<< استخدم فقط كمية كافية من المنظف.
- تم تخزين المنظف في ظروف غير مناسبة. <<< قم بتخزين المنظف في مكان مغلق وحاف. لا تخزنه في أماكن شديدة الحرارة.
- بعض الملابس المشابهة مثل التول قد تشكل رغوة أكثر من اللازم بسبب نسيجها. <<< استخدم كميات أقل من المنظفات لهذا النوع من الأقمشة.
- تم وضع المنظف في المكان الخطأ. <<< تأكد من وضع المنظف في المكان المناسب.
- يتم أخذ المليون في وقت مبكر بواسطة المنتج. <<< قد تكون هناك مشكلة في الصمامات أو في درج المنظفات. اتصل بوكيل الخدمة المعتمد.

## الرغوة تفيض من درج المنظفات.

- تم استخدام كمية كبيرة من المنظفات. <<< احلط ملعقة كبيرة من المنعم و1/2 ماء واسكبها في حجرة الغسيل الرئيسية بدرج المنظفات. <<< ضع منظفاً في الغسالة مناسباً للبرامج والأحمال القصوى الموضحة في "جدول البرامج والاستهلاك". إذا كنت تستخدم مواد كيميائية إضافية (مزيلات البقع، المبيضات وغيرها)، فقلل كمية المنظفات.

## يبقى الغسيل رطباً في نهاية البرنامج. (\*)

- تشكلت رغوة زائدة وتم تنشيط نظام امتصاص الرغوة التلقائي بسبب الاستخدام المفرط للمنظفات. <<< استخدم الكمية الموصى بها من المنظفات.
- (\*) لا يتحول المنتج إلى خطوة العصر عندما لا يتم توزيع الغسيل بشكل متساوٍ في الحلة لمنع أي تلف للمنتج والبيئة المحيطة به. يجب إعادة ترتيب الغسيل وإعادة عصره.
- (\*) لا يتم إجراء التنظيف العادي لحلة الغسل. نظف حلة الغسل بانتظام. (راجع تنظيف باب التحميل والحلة [ ٢٥ ])

## لا يمكن فتح باب التحميل.

- قد يتم تمكين قفل الباب بسبب مستوى الماء في الغسالة. <<< قم بتصريف الماء عن طريق تشغيل برنامج المضخة أو الدوران.
- المنتج يسخن الماء أو يكون في دورة العصر. <<< انتظر حتى يكتمل البرنامج.
- قد يكون باب التحميل عالقاً بسبب الضغط الذي يتعرض له. <<< أمسك بالمقبض وادفعه ثم اسحب باب التحميل لتحريره وافتحه.
- إذا لم يكن هناك كهرباء، فلن يفتح باب التحميل. <<< لفتح باب التحميل، افتح غطاء فلتر المضخة واسحب مقبض الطوارئ الموجود في الجانب الخلفي من الغطاء المذكور. (راجع قفل باب التحميل [٢٣] 4)

## يستغرق الغسيل وقتاً أطول مما هو محدد في دليل المستخدم. (\*)

- ضغط الماء منخفض. <<< ينتظر المنتج حتى أخذ كمية كافية من الماء لمنع سوء جودة الغسيل بسبب انخفاض كمية الماء. لذلك، تمتد وقت الغسيل.
- الجهد منخفض. <<< يطول وقت الغسيل لتجنب نتائج الغسيل السيئة عندما يكون جهد الإمداد منخفضاً.
- درجة حرارة إدخال الماء منخفضة. <<< تمتد الوقت اللازم لتسخين الماء في المواسم الباردة. أيضاً، يمكن تمديد وقت الغسيل لتجنب نتائج الغسيل السيئة.
- يزداد عدد دورات الشطف و/أو كمية ماء الشطف. <<< يزيد المنتج من كمية ماء الشطف عند الحاجة إلى الشطف الجيد ويضيف خطوة شطف إضافية إذا لزم الأمر.
- تشكلت رغوة زائدة وتم تنشيط نظام امتصاص الرغوة التلقائي بسبب الاستخدام المفرط للمنظفات. <<< استخدم الكمية الموصى بها من المنظفات.

## العد تنازلي لوقت البرنامج لا يعمل. (في الطرز المزودة بشاشة عرض) (\*)

- قد يتوقف الموقت أثناء امتصاص الماء. <<< لن يتم العد التنازلي لمؤشر الموقت حتى تسحب الغسالة كمية كافية من الماء. سينتظر المنتج حتى توفر كمية كافية من الماء لتجنب نتائج الغسيل السيئة بسبب نقص المياه. سوف يستأنف مؤشر الموقت العد التنازلي بعد ذلك.
- قد يتوقف الموقت أثناء خطوة التسخين. <<< لن يقوم مؤشر الموقت بالعد التنازلي حتى يصل المنتج إلى درجة الحرارة المحددة.
- قد يتوقف الموقت أثناء خطوة العصر. <<< يتم تنشيط نظام الكشف التلقائي عن الحمل غير المتوازن بسبب التوزيع غير المتوازن للغسيل في المنتج.

## العد تنازلي لوقت البرنامج لا يعمل. (\*)

- يوجد حمل غير متوازن في المنتج. <<< يتم تنشيط نظام الكشف التلقائي عن الحمل غير المتوازن بسبب التوزيع غير المتوازن للغسيل في المنتج.

## الجهاز لا يتحول إلى خطوة العصر. (\*)

- يوجد حمل غير متوازن في المنتج. <<< يتم تنشيط نظام الكشف التلقائي عن الحمل غير المتوازن بسبب التوزيع غير المتوازن للغسيل في المنتج.
- لن يعصر المنتج إذا لم يتم تصريف الماء بالكامل. <<< تحقق من الفلتر وخرطوم التصريف.
- تشكلت رغوة زائدة وتم تنشيط نظام امتصاص الرغوة التلقائي بسبب الاستخدام المفرط للمنظفات. <<< استخدم الكمية الموصى بها من المنظفات.

## أداء الغسيل ضعيف: يتحول لون الملابس إلى اللون الرمادي. (\*\*)

- ربما قد تم استخدام كمية غير كافية من المنظفات لفترة طويلة من الوقت. <<< استخدم الكمية الموصى بها من المنظف وفقاً لصلابة الماء والغسيل.
- قد يكون الغسيل تم في درجات حرارة منخفضة لفترة طويلة. <<< حدد درجة الحرارة المناسبة لغسل الملابس.
- يتم استخدام كمية غير كافية من المنظف مع الماء العسر. <<< يؤدي استخدام كمية غير كافية من المنظف مع الماء العسر إلى التصاق الأتربة بقطعة القماش وهذا يحول القماش إلى اللون الرمادي بمرور الوقت. من الصعب التخلص من الشوائب بمجرد حدوثها. استخدم الكمية الموصى بها من المنظف وفقاً لصلابة الماء والغسيل.
- تم استخدام كمية كبيرة من المنظفات. <<< استخدم الكمية الموصى بها من المنظف وفقاً لصلابة الماء والغسيل.

## أداء الغسيل ضعيف: تستمر البقع أو لا يتم تبيض الغسيل. (\*\*)

- تم استخدام كمية غير كافية من المنظفات. <<< استخدم الكمية الموصى بها من المنظف وفقاً لصلابة الماء والغسيل.
- هناك حمل زائد للغسيل. <<< لا تقم بتحميل المنتج بشكل مفرط. التحميل بالكميات الموصى بها في "جدول البرنامج والاستهلاك".
- تم اختيار برنامج ودرجة حرارة غير صحيحة. <<< حدد البرنامج المناسب ودرجة الحرارة المناسبة لغسيل الملابس.
- تم استخدام نوع خاطئ من المنظفات. <<< استخدم المنظفات الأصلية المناسبة للمنتج.
- تم استخدام كمية كبيرة من المنظفات. <<< ضع المنظف في الحجيرة الصحيحة. لا تخلط عامل التبييض والمنظف ببعضهما.

## أداء الغسيل ضعيف: ظهرت بقع زيتية على الغسيل (\*\*)

- لا يتم إجراء التنظيف العادي لحلة الغسل. <<< نظف الأسطوانة بانتظام. لهذا الإجراء، راجع تنظيف باب التحميل والحلة [٢٥] 4

## أداء الغسيل ضعيف: رائحة الملابس كريهة. (\*\*)

- تتكون الروائح وطبقات البكتيريا على الحلة نتيجة للغسيل المستمر في درجات حرارة منخفضة و/أو في برامج قصيرة. <<< اترك درج المنظفات وكذلك باب تحميل المنتج مفتوحاً بعد كل غسلة. وبالتالي، لا يمكن حدوث بيئة رطبة مواتية لنمو البكتيريا في الغسالة.

- ضع وعاءً كبيراً في نهاية الخرطوم لتجميع الماء من الفلتر.
- عندما يبدأ فلتر المضخة في تسريب الماء، قم بفتح (عكس اتجاه عقارب الساعة).
- املاً الماء المتدفق في الوعاء الذي وضعته أمام الفلتر. احتفظ بقطعة قماش جاهزة لتنظيف الماء الذي قد ينسكب.
- أدر فلتر المضخة وأزله تماماً عندما يتسرب الماء من المنتج.

1. نظف أي بقايا داخل الفلتر وكذلك الألياف، إن وجدت، حول منطقة دافع المضخة.

2. استبدل الفلتر.

3. إذا كان غطاء الفلتر مكوناً من قطعتين، أغلق غطاء الفلتر بالضغط على اللسان. إذا كانت قطعة واحدة، ضع الألسنة في الجزء السفلي في أماكنها أولاً، ثم اضغط على الجزء العلوي للإغلاق.

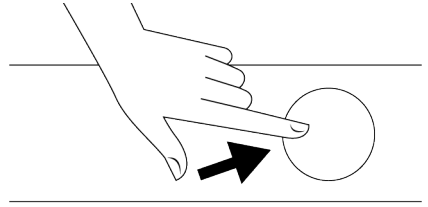

3. اتبع الإجراءات التالية لتصريف المياه.

إذا لم يكن المنتج يحتوي على خرطوم تصريف مياه للطوارئ، لتصريف المياه:

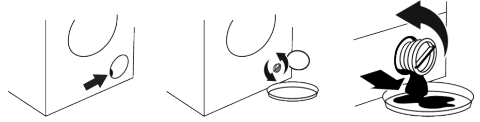

## 8 استكشاف الأخطاء وإصلاحها

- فلتر المضخة مسدود. <<< نظّف فلتر المضخة.

تتمت الغسالة أو تصدر ضوضاء.

- المنتج غير متوازن. <<< اضبط الأقدام الموازنة للجهاز.
- دخلت مادة صلبة في فلتر المضخة. <<< نظّف فلتر المضخة.
- لم يتم إزالة براغي سلامة النقل. <<< قم بإزالة مسامير تأمين النقل.
- كمية الملابس في المنتج قليلة جداً. <<< قم بإضافة المزيد من الملابس.
- هناك كميات كبيرة من الملابس في المنتج. <<< أخرج بعض الملابس من الغسالة أو وزع الحمل باليد لموازنته في الغسالة.
- المنتج متوكنا على شيء صلب. <<< تأكد من أن الغسالة ليست ملاسمة لأي شيء.

تسرب ماء من أسفل الغسالة.

- قد يكون خرطوم تصريف الماء مسدوداً أو مثنيّاً. <<< قم بتنظيف أو تسوية الخرطوم.
- فلتر المضخة مسدود. <<< نظّف فلتر المضخة.

توقفت الغسالة بعد وقت قصير من بدء البرنامج.

- قد تكون الغسالة توقفت مؤقتاً بسبب انخفاض الجهد الكهربائي. <<< تستأنف التشغيل بمجرد عودة الجهد الكهربائي إلى المستوى الطبيعي.

تصرف الغسالة الماء الذي تسحبه مباشرة.

- خرطوم الصرف ليس على ارتفاع مناسب. <<< وصل خرطوم تصريف المياه كما هو موضح في دليل المستخدم.

لا يمكن رؤية الماء في الغسالة أثناء الغسيل.

- يوجد الماء داخل الجزء غير المرئي من المنتج. <<< هذا ليس عطلاً.

يرجى قراءة قسم "تعليمات السلامة" أولاً!



لا تبدأ البرامج بعد إغلاق باب التحميل.

- لم يتم الضغط على زر بدء / إيقاف مؤقت / إلغاء. <<< اضغط على زر بدء / إيقاف مؤقت / إلغاء.
- قد يكون من الصعب إغلاق باب التحميل في حالة التحميل الزائد. <<< قلل كمية الغسيل وتأكد من إغلاق باب التحميل بشكل صحيح.

لا يمكن بدء البرنامج أو تحديده.

- لقد تحول المنتج إلى وضع الحماية الذاتية بسبب مشكلة في الإمداد (جهد الخط، ضغط الماء، الخ). <<< حسب طراز المنتج، حدد برنامجاً آخر عن طريق تدوير زر اختيار البرنامج أو الضغط مطولاً على زر التشغيل / إيقاف لمدة 3 ثوانٍ لإلغاء البرنامج. سيتم إلغاء البرنامج السابق. (راجع إلغاء البرنامج [ ٢٤ ])

يوجد ماء في الغسالة.

- قد يتبقى بعض الماء في الغسالة نتيجة عمليات مراقبة الجودة في الإنتاج. هذا ليس فشل. الماء غير ضار بالمنتج.

المنتج لا يسحب الماء.

- الصنوبر مغلق. <<< افتح الصنابير.
- خرطوم مدخل الماء قد يكون مثنيّاً. <<< صحح الخرطوم.
- قد يكون فلتر مدخل الماء مسدوداً. <<< نظف الفلتر.
- باب التحميل قد لا يكون مغلقاً. <<< أغلق الباب.

المنتج لا يصرف الماء.

- قد يكون خرطوم تصريف الماء مسدوداً أو مثنيّاً. <<< قم بتنظيف أو تسوية الخرطوم.

## ٢-٧ تنظيف باب التحميل والحلة

يرجى مراجعة قسم تشغيل المنتج بالنسبة للمنتجات المزودة ببرنامج تنظيف الحلة.

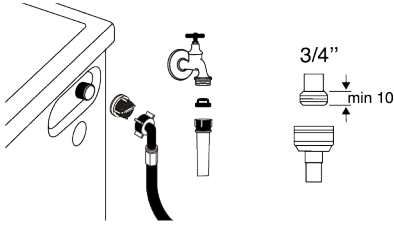

كرر عملية تنظيف الحلة الاسطوانية كل شهرين.  
**ملاحظة:** استخدم مضاد الترسبات الكلسية المناسبة للغسالات.

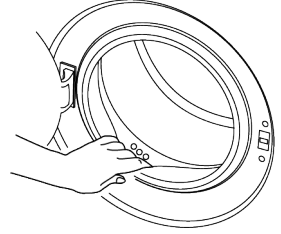

1. أغلق الصنابير.
2. قم بإزالة صواميل خراطيم سحب المياه للوصول إلى الفلاتر الموجودة في صمامات سحب المياه وتنظيفها بفرشاة مناسبة. إذا كانت الفلاتر متسخة جداً، فقم بإزالتها من أماكنها باستخدام الزردية ونظفها بهذه الطريقة.
3. أخرج الفلاتر الموجودة على الأطراف المسطحة لخراطيم سحب المياه مع الحشيات ونظفها جيداً تحت الماء الجاري.
4. استبدل الحشيات والفلاتر بعناية واربط الصواميل يدويًا.

## ٥-٧ تصريف المياه المتبقية وتنظيف فلتر المضخة

يمنع نظام الفلتر في منتجك العناصر الصلبة مثل الأرز والعملات وألياف القماش التي تسد دافع المضخة أثناء تصريف مياه الغسيل. وبالتالي، سيتم تصريف المياه دون أي مشكلة وتمتد فترة خدمة المضخة. إذا فشل المنتج في تصريف المياه بداخله، فهذا يعني أن فلتر المضخة مسدود. يجب تنظيف الفلتر عند انسداده أو كل 3 أشهر. يجب تصريف المياه أولاً لتنظيف فلتر المضخة. بالإضافة إلى ذلك، قبل نقل المنتج (على سبيل المثال، عند الانتقال إلى منزل آخر) يجب تصريف المياه بالكامل.

بعد كل غسلة تأكد من عدم ترك أي مادة غريبة في المنتج. إذا تم سد الثقوب الموجودة في حشية الباب الموضحة في الشكل، فافتحها باستخدام عود أسنان.

تسبب المواد المعدنية الغريبة ظهور بقع صدأ في الحلة. نظف البقع الموجودة على سطح الحلة باستخدام عوامل التنظيف المصنوعة من الفولاذ المقاوم للصدأ.

لا تستخدم أبداً الصوف الصلب أو سلك الصوف. سيؤدي ذلك إلى إتلاف الأسطح المطلية والمطلبة بالكروم والبلستيك. نوصيك بمسح حشية الباب بقطعة قماش جافة ونظيفة في نهاية البرنامج. سيؤدي ذلك إلى إزالة الرواسب الموجودة في حشية الباب في جهازك ومنع تكون الراتحة الكريهة.

## ٣-٧ تنظيف الهيكل ولوحة التحكم

امسح هيكل المنتج بالماء والصابون أو منظفات هلامية غير قابلة للتآكل عند الضرورة، وجفف بقطعة قماش ناعمة.

استخدم فقط قطعة قماش ناعمة ورطبة لتنظيف لوحة التحكم. لا تستخدم منتجات التنظيف التي تحتوي على مواد التبييض.

## ٤-٧ تنظيف فلاتر سحب الماء

يوجد فلتر في نهاية كل صمام لسحب المياه في الجزء الخلفي من المنتج وأيضاً في نهاية كل خرطوم سحب مياه حيث يتم توصيلهما بالصنبور. تمنع هذه الفلاتر دخول المواد الغريبة والأوساخ الموجودة في الماء إلى المنتج. يجب تنظيف الفلاتر إذا كانت متسخة.

### ملاحظة:



قد تسبب المواد الغريبة المتبقية في فلتر المضخة في تلف المنتج أو قد تسبب في حدوث مشكلة ضوضاء. في المناطق التي يكون فيها التجميد محتملاً، يجب إغلاق الصنبور وإزالة خرطوم النظام وتصريف المياه الموجودة داخل المنتج عندما لا يكون المنتج قيد الاستخدام. بعد كل استخدام، قم بإغلاق الصنبور الذي يتصل به الخرطوم الرئيسي.

## لتنظيف الفلتر المسخ وتصريف المياه:

1. افصل المنتج عن التيار الكهربائي لقطع التيار الكهربائي.



قد ترتفع درجة حرارة الماء داخل المنتج لتصل إلى 90 درجة مئوية. لتجنب خطر الإصابة بحروق، قم بتنظيف الفلتر بعد تبريد الماء الموجود داخل المنتج.

2. افتح غطاء الفلتر.



٦-١٣ إلغاء البرنامج

١ إذا لم يفتح باب التحميل إذا كانت درجة حرارة الماء في الماكينة مرتفعة أو إذا كان مستوى الماء أعلى من خط أساس باب التحميل.

### ٦-١٣ إلغاء البرنامج

يتم إلغاء البرنامج عندما يتم تشغيل مقبض تحديد البرنامج إلى برنامج مختلف أو يتم إيقاف تشغيل الجهاز وتشغيله مرة أخرى باستخدام مقبض اختيار البرنامج.

١ إذا قمت بتدوير مقبض اختيار البرنامج عند تمكين قفل الأطفال، فلن يتم إلغاء البرنامج. ينبغي عليك إلغاء قفل التأمين ضد عبث الأطفال أولاً.

إذا كنت ترغب في فتح باب التحميل بعد إلغاء البرنامج ولكن إذا لم يكن من الممكن فتح باب التحميل نظراً لأن مستوى الماء في الجهاز أعلى من خط الأساس لباب التحميل، فقم بتدوير مقبض اختيار البرنامج إلى برنامج ضخ + عصر وقم بتصريف الماء الموجود الغسالة.

### ٦-١٤ انتهاء البرنامج

يظهر رمز النهاية على الشاشة عند اكتمال البرنامج. إذا لم يتم الضغط على أي زر لمدة 10 دقائق، فستتحول الغسالة إلى وضع الإيقاف. يتم إيقاف تشغيل الشاشة وكافة المؤشرات. سيتم عرض خطوات البرنامج المكتملة إذا ضغطت على زر التشغيل / الإيقاف.

١ إذا كانت درجة حرارة الماء داخل الجهاز أعلى من 50 درجة مئوية، فلا يمكنك إلغاء تنشيط قفل الباب لأسباب تتعلق بالسلامة، حتى لو كان مستوى الماء مناسباً.

### تحويل الجهاز إلى وضع الإيقاف المؤقت:

اضغط على زر التشغيل/الإيقاف المؤقت للعمل على انتقال الغسالة إلى وضع الإيقاف المؤقت. سيومض رمز الإيقاف المؤقت على الشاشة.

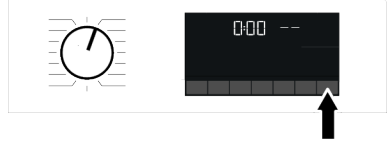

### تغيير اختيار البرنامج بعد بدء البرنامج:

يُسمح بتغيير البرنامج عند تشغيل البرنامج الحالي ما لم يتم تمكين قفل الأطفال. سيؤدي ذلك إلى إلغاء البرنامج الحالي.

١ يبدأ البرنامج المحدد من جديد.

### تغيير الوظيفة الإضافية والسرعة ودرجة الحرارة

بناءً على الخطوة التي وصل إليها البرنامج، يمكنك إلغاء أو تنشيط الوظائف الإضافية. راجع "تحديد الوظيفة الإضافية". يمكنك أيضاً تغيير إعدادات السرعة ودرجة الحرارة. راجع "تحديد سرعة العصر" و "تحديد درجة الحرارة".

## ٧ الصيانة والتنظيف

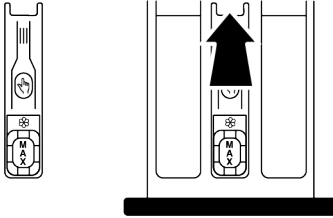

١ يرجى قراءة قسم "تعليمات السلامة" أولاً!

يتمد عمر خدمة المنتج ويتم تقليل المشكلات التي يتم مواجهتها بشكل متكرر إذا تم تنظيفه على فترات منتظمة.

### ٧-١٠ تنظيف درج المنظفات

1. اضغط على الجزء المحدد من السيفون داخل حجرة المنعم ثم اسحب الدرج نحوك لإخراجه.
2. ارفع وأزل السيفون من الحلف كما هو موضح.
3. اشطف الدرج والسيفون في الحوض بكمية كبيرة من الماء الدافئ. استخدم القفازات أو الفرشاة المناسبة لمنع ملامسة البقايا في الدرج مع جلدك.
4. أعد تركيب السيفون والدرج بإحكام بعد التنظيف.

تنظف درج المنظفات على فترات منتظمة (مرة كل 4 إلى 5 غسالات) كما هو مذكور أدناه لمنع تراكم مسحوق التنظيف. نظف السيفون إذا بقيت كميات زائدة من الماء وخليط منعم الأقمشة في حجرة المنقي.

لتجنب أي فائض للمياه قبل فتح باب التحميل، تأكد من عدم وجود مياه متبقية داخل الجهاز.



1. أوقف تشغيل الآلة وافصلها عن مصدر التيار الكهربائي.
2. افتح غطاء فلتر المضخة.

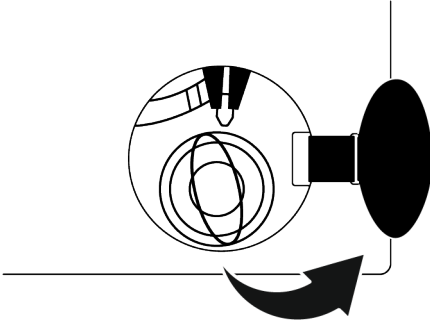

3. اسحب مقبض الطوارئ الخاص بباب التحميل باستخدام أداة ثم حرره. افتح باب تحميل الغسيل.
4. إذا لم يفتح باب التحميل، كرر الخطوة السابقة.

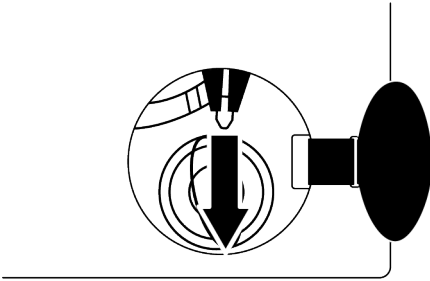

## ١٢-٦ تغيير التحديدات بعد بدء تشغيل البرنامج

### إضافة الغسيل بعد بدء البرنامج:

إذا كان مستوى الماء في الغسالة مناسباً عند الضغط على زر التشغيل / الإيقاف المؤقت، فسيتم إلغاء تنشيط قفل الباب وسيفتح الباب، مما يسمح لك بإضافة الملابس. ينظف رمز قفل الباب على الشاشة عند إلغاء تنشيط قفل الباب. بعد إضافة الملابس، أغلق الباب واضغط على زر التشغيل / الإيقاف المؤقت مرة أخرى لاستئناف دورة الغسيل.

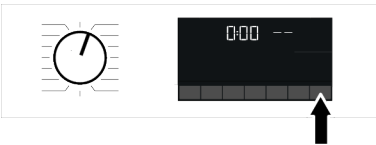

إذا كان مستوى الماء في الجهاز غير مناسب عند الضغط على زر التشغيل / الإيقاف المؤقت، فلا يمكن إلغاء تنشيط قفل الباب ويظل رمز قفل الباب على الشاشة مضاءً.

عند تنشيط وظيفة وقت الانتهاء (End Time)، لا تصف منظفًا سائلًا في مقصورة مسحوق التنظيف رقم 2. هناك خطر بقاء بقع على الملابس.



1. افتح باب التحميل، ثم ضع الغسيل وضع المنظف، إلخ.
2. حدد برنامج الغسيل ودرجة الحرارة وسرعة العصر وحدد الوظائف الإضافية إذا كان ذلك مطلوبًا.
3. اضبط وقت الانتهاء (End Time) من اختيارك بالضغط على زر وقت الانتهاء (End Time). يضيء مؤشر وقت الانتهاء.
4. اضغط على زر التشغيل/الإيقاف المؤقت يبدأ العد التنازلي للوقت.

يمكن إضافة غسيل إضافي إلى الجهاز أثناء العد التنازلي لوقت الانتهاء (End Time). في نهاية العد التنازلي، سيتم إطفاء مؤشر وقت الانتهاء (End Time) وتبدأ دورة الغسيل ويظهر وقت البرنامج المحدد على الشاشة.



## ١٠-٦ بدء تشغيل البرنامج

1. اضغط على زر البدء / الإيقاف المؤقت لبدء البرنامج.

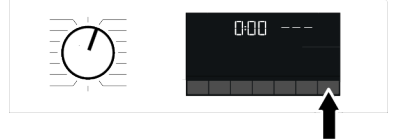

2. يبدأ ضوء زر البدء / الإيقاف المؤقت الذي كان مطفأً من قبل في الإضاءة بنبات الآن، مما يشير إلى أن البرنامج قد بدأ.
3. باب التحميل مقفل. يظهر رمز قفل الباب على الشاشة بعد قفل باب التحميل.
4. سوف تظهر أضواء مؤشر متابعة البرنامج على الشاشة، خطوة البرنامج الحالية.

## ١١-٦ قفل باب التحميل

يوجد نظام قفل على باب التحميل بالجهاز يمنع فتح باب التحميل في الحالات التي يكون فيها مستوى الماء غير مناسب. يظهر رمز "الباب مقفل" على الشاشة عند قفل باب التحميل.



فتح باب التحميل في حالة انقطاع التيار الكهربائي:

في حالة انقطاع التيار الكهربائي، يمكنك استخدام مقبض الطوارئ لباب التحميل أسفل غطاء فلتر المضخة لفتح باب التحميل يدويًا.



\* وقد يصبح الغسيل أكثر دفئاً في نهاية الغسيل في ظل الظروف التي يتم فيها استخدام وظيفة البخار في نهاية البرنامج. وهذا متوقع ضمن ظروف عمل البرنامج.

عند تنشيط وظيفة البخار، لا تستخدم المنظفات السائلة إذا لم يكن هناك وعاء سوائل أو خاصية تحديد كمية المنظفات السائلة. هناك خطر بقاء بقع على الملابس.

## • Su Ayarı

يتيح لك مفتاح الوظيفة الإضافية هذا تحديد الوظائف الإضافية لتوفير المياه والغسيل المسبق والشطف الإضافي أو الماء الإضافي وفقاً لطراز جهازك. يمكنك العثور على معلومات مفصلة حول التحديد في وصف الوظيفة الإضافية المعنية.

### • التوفير في الماء

حدد هذه الوظيفة بالضغط على مفتاح الوظيفة الإضافية WaterMode مرة واحدة لجميع البرامج المشار إليها على أنها قابلة للتحديد في جدول البرامج والاستهلاك. هذه الوظيفة مخصصة للغسيل المتسخ قليلاً والذي لا يتطلب سوى كمية صغيرة من المنظف (انظر "نصائح للغسيل الصحيح"). كما يتيح غسلًا صديقاً للبيئة عن طريق تقليل كمية المياه المستخدمة، دون المساومة على أداء الغسيل.

### • الماء الإضافي

يمكنك استخدام هذه الوظيفة لجميع البرامج المشار إليها على أنها قابلة للتحديد في جدول البرامج والاستهلاك. حدد هذه الوظيفة بالضغط على مفتاح WaterMode مرتين للبرنامج حيث يمكن تحديد وظيفة توفير المياه الإضافية، أو بالضغط على مفتاح WaterMode مرة واحدة للبرامج حيث لا يمكن تحديد وظيفة توفير المياه الإضافية. تضمن هذه الوظيفة غسل الملابس وشطفها بكمية كبيرة من الماء. استخدم هذه الوظيفة للملابس الرقيقة التي تتعبد بسهولة.

## ٢-٨-٦ الوظائف / البرامج المحددة عن طريق الضغط على

مفاتيح الوظائف لمدة 3 ثوانٍ

### • قفل التأمين ضد عبث الأطفال "3"

استخدم وظيفة قفل الأطفال لمنع الأطفال من العبث بالجهاز. وبالتالي يمكنك تجنب أي تغييرات في برنامج قيد التشغيل.

يمكنك تشغيل وإيقاف تشغيل الجهاز باستخدام زر التشغيل / الإيقاف عندما يكون قفل الأطفال نشطاً. عند تشغيل الجهاز مرة أخرى، سيستأنف البرنامج من حيث توقف. عند تمكين قفل الأطفال، سيتم إصدار تحذير صوتي في حالة الضغط على الأزرار. سيتم إلغاء التحذير الصوتي إذا تم الضغط على الأزرار خمس مرات متتالية.

## لتفعيل قفل الأطفال:

اضغط مطوياً على زر الوظيفة الإضافية ذي الصلة لمدة 3 ثوانٍ. بعد انتهاء العد التنازلي كـ "1-2-3" على الشاشة، يظهر رمز قفل الأطفال على الشاشة. عندما يتم عرض هذا التحذير، يمكنك تحرير زر الوظيفة المساعدة 3.

## لإلغاء تفعيل قفل الأطفال:

اضغط مطوياً على زر الوظيفة الإضافية ذي الصلة لمدة 3 ثوانٍ. بعد انتهاء العد التنازلي كـ "1-2-3" على الشاشة، يختفي رمز قفل الأطفال.

## ٩-٦ وقت الانتهاء

### شاشة الوقت

عند تحديد وظيفة وقت الانتهاء، يظهر الوقت المتبقي حين يبدأ البرنامج في ساعات مثل ساعة واحدة، وساعتين، والوقت المتبقي لإكمال البرنامج بعد بدء البرنامج يظهر بالساعات والدقائق كما في مثال 01:30 .

قد يختلف وقت البرنامج عن القيم المعروضة في "جدول البرامج والاستهلاك" تبعاً للتغيرات في ضغط الماء، ودرجة عسر الماء ودرجة حرارة الماء ودرجة حرارة البيئة المحيطة ونوع وكمية حمولة الغسيل، وتبعاً لاختيار الوظائف الإضافية والتغيرات في جهد الكهرباء. بعد فترة زمنية معينة من تنشيط وظيفة وقت الانتهاء (End Time)، ينتقل الجهاز إلى وضع الاستعداد وتطفئ بعض مصابيح LED على الشاشة. وإذا كان هناك أي إدخال للمستخدم، فسيتم تشغيل مصابيح LED مرة أخرى.

باستخدام وظيفة وقت الانتهاء، قد يتم ضبط وقت انتهاء البرنامج على 24 ساعة. بعد الضغط على زر وقت الانتهاء (End Time)، يتم عرض وقت الانتهاء (End Time) المقدر للبرنامج. إذا تم ضبط وقت الانتهاء (End Time)، يضيء مؤشر وقت الانتهاء (End Time).

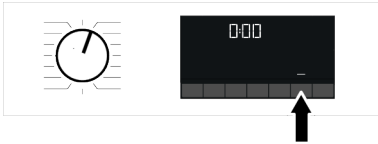

من أجل تنشيط وظيفة وقت الانتهاء (End Time) واكتمال البرنامج في نهاية الوقت المحدد، يجب الضغط على زر Start/Pause بعد ضبط الوقت.

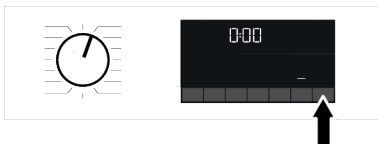

إذا كنت ترغب في إلغاء وظيفة وقت الانتهاء (End Time)، فاضغط على زر التشغيل / الإيقاف لإيقاف تشغيل الجهاز وتشغيله.

## ٧=٦ اختيار سرعة العصر

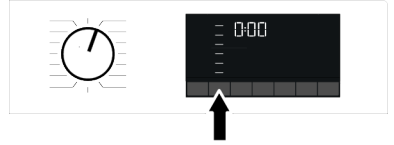

عند تحديد برنامج جديد، يتم عرض سرعة العصر الموصى بها للبرنامج المحدد على مؤشر سرعة العصر. من الممكن ألا تكون قيمة سرعة العصر الموصى بها هي أقصى سرعة دوران يمكن تحديدها للبرنامج الحالي. اضغط على زر ضبط سرعة العصر لتغيير سرعة العصر. يتم خفض سرعة العصر بشكل تدريجي.

بعد ذلك، بناءً على طراز الغسالة، تظهر الخيارات "Rinse Hold" و "No Spin" (بدون عصر) على الشاشة.

إذا كنت لا تنوي تفرغ الغسيل فور انتهاء البرنامج، يمكنك استخدام وظيفة الاحتفاظ بالغسيل في الماء لمنعها من التجدد عند عدم وجود ماء في الغسالة.

تعمل هذه الوظيفة على الاحتفاظ بالغسيل في مياه الشطف النهائية. إذا كنت ترغب في عصر غسبك بعد وظيفة الاحتفاظ بالغسيل في الماء:

1. اضغط سرعة العصر.

2. اضغط على زر التشغيل/الإيقاف المؤقت سيتم استئناف البرنامج. تصرف الغسالة الماء وتعصر الغسيل.

إذا كنت تريد تصريف المياه في نهاية البرنامج بدون عصر، فاستخدم وظيفة بدون عصر No Spin.

لا يمكن إجراء أي تغيير في البرامج التي لا يُسمح فيها بضبط سرعة العصر

يمكنك تغيير سرعة العصر بعد بدء الغسيل إذا سمحت خطوات الغسيل بذلك. لا يمكن إجراء التغييرات إذا كانت الخطوات لا تسمح بذلك.

### Rinse hold (ترك الغسيل في المياه)

إذا كنت لا تنوي تفرغ ملابسك فور انتهاء البرنامج، يمكنك استخدام وظيفة الاحتفاظ بالغسيل في الماء للحفاظ على غسبك في مياه الشطف النهائية لمنعها من التجدد عند عدم وجود ماء في الغسالة. اضغط على زر التشغيل/الإيقاف المؤقت بعد هذه العملية إذا كنت تريد تصريف المياه دون عصر الغسيل. سيستأنف البرنامج ويكتمل بعد تصريف المياه.

إذا كنت تريد عصر الغسيل في الماء، فاضبط سرعة العصر واضغط على زر التشغيل/الإيقاف المؤقت. سيتم استئناف البرنامج. وبذلك يتم تصريف المياه، وعصر الغسيل وإتمام البرنامج.

## ٨=٦ اختيار الوظيفة الإضافية

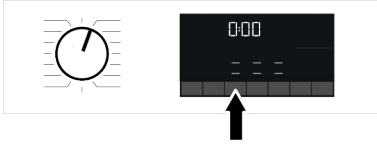

قم بتحديد الوظائف الإضافية المطلوبة قبل بدء تشغيل البرنامج. عندما يتم تحديد برنامج، تضيء أيقونات رمز الوظيفة الإضافية التي تم تحديدها مع البرنامج.

عند الضغط على زر الوظيفة الإضافية الذي لا يمكن تحديده بالبرنامج الحالي، ستصدر الغسالة صوت تحذير. بعض الوظائف لا يمكن تحديدها معاً. عند اختيار وظيفة إضافية ثانية تتعارض مع الوظيفة الأولى قبل بدء تشغيل الغسالة، ستقوم الغسالة بإلغاء الوظيفة الأولى بينما تستمر الوظيفة الإضافية الثانية في العمل.

لا يمكن اختيار وظيفة إضافية لا تتوافق مع البرنامج الذي تم تحديده (انظر "جدول البرامج والاستهلاك") تحتوي بعض البرامج على وظائف مساعدة يجب تشغيلها في وقت واحد. هذه الوظائف لا يمكن إلغاؤها.

## ١-٨-٦ الوظائف الفرعية

### Hızlı/Yoğun •

يمكنك تقصير أو إطالة مدة البرنامج باستخدام هذه الوظيفة. اعتماداً على اختيار البرنامج، قد تكون هناك اختلافات في الزيادات والتقصان في الوقت. في حالة عدم إضاءة مؤشر خاصية سريع أو مكثف، يتم عرض مدة البرنامج المناسبة للملابس / الغسيل المتسخ بشكل عادي.

يمكن تحديد خاصية مكثفة تلقائياً اعتماداً على اختيار البرنامج. في هذه الحالة، سيضيء مؤشر مكثف على اللوحة. يمكنك استخدام الاختيار المكثف لتحقيق أداء غسيل أفضل عند غسل الملابس شديدة الاتساخ.

يمكنك تقليل وقت الغسيل المتسخ قليلاً عن طريق الضغط على زر سريع / مكثف في البرامج التي تأتي مع تحديد مكثف. عندما تضغط على الزر مرة

واحدة، سيطفئ المؤشر وستصل إلى مدة البرنامج المناسبة للملابس / غسبك المتسخ بشكل عادي. عندما تضغط على الزر نفسه مرة ثانية، سيضيء مؤشر لخاصية سريع، وسيقل الوقت قليلاً وسيظهر الحد الأدنى لمدة البرنامج، وهو مناسب للغسيل الأقل اتساخاً. قد يتم تقصير مدة البرامج بنسبة 50% عند تحديد هذه الوظيفة. وبينما تقصر المدة، نظراً لخطوات الغسيل المحسنة، والتنقل والاستهلاك الأمثل للمياه للميكانيكيين الفائزين، يتم تحقيق أداء غسيل عالي.

### Buhar •

تساعد هذه الوظيفة على تقليل تجاعيد الملابس القطنية والاصطناعية والمختلطة، وتقصير وقت الكي وإزالة الأوساخ عن طريق التليين.

يمكنك العثور أذناه على مجموعات البقع التي يمكن تحديدها باستخدام زر إعداد "سريع/مكثف".

حالات تحديد "مكثف"

العرق، أوساخ الباقات، الطعام، المايونيز، تبييلة السلطة، المكياج، زيت الماكنينات، أغذية الأطفال.

حالات عدم تحديد سريع/مكثف

دم، شوكلاتة، بودنج، عشب، طين، بيض، زبدة، كاري.

حالات تحديد "سريع"

شاي، قهوة، عصير، كاتشب، نبيذ أحمر، كولا، مربى، لحم

1. حدد برنامج البقع.

2. حدد البقعة التي تريد تنظيفها عن طريق تحديد موقعها في المجموعات أعلاه واختيار المجموعة ذات الصلة باستخدام زر الوظيفة الإضافية سريع/مكثف.

3. اقرأ بطاقة الملابس بعناية وتأكد من تحديد درجة الحرارة الصحيحة وسرعة العصر.

٦-٦ اختيار درجة الحرارة

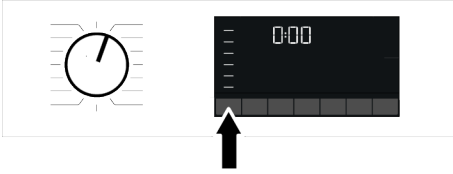

عند تحديد برنامج جديد، تظهر درجة الحرارة الموصى بها للبرنامج على مؤشر درجة الحرارة. من الممكن ألا تكون قيمة درجة الحرارة الموصى بها هي أقصى درجة حرارة يمكن اختيارها للبرنامج الحالي. اضغط على زر ضبط درجة الحرارة لتغيير درجة الحرارة. تنخفض درجة الحرارة تدريجياً.

لا يمكن إجراء أي تغيير في البرامج التي لا يُسمح فيها بضبط درجة الحرارة.

يمكنك أيضاً تغيير درجة الحرارة بعد بدء الغسيل. يمكن إجراء هذا التغيير إذا تمحوت خطوات الغسيل فقط.

إذا قمت بالتمرير إلى خيار الغسل البارد واضغطت على زر ضبط درجة الحرارة مرة أخرى، تظهر درجة الحرارة القصوى الموصى بها للبرنامج المحدد على الشاشة. اضغط على زر ضبط درجة الحرارة مرة أخرى لخفض درجة الحرارة.

\*\* يوصى بتشغيل الدورة بما لا يزيد عن 6 قمصان لتقليل التجاعيد في القمصان باستخدام هذه الدورة. عند غسل أكثر من 6 قمصان، قد تكون هناك اختلافات في مستويات التجعد والرطوبة على القمصان في نهاية الدورة.

## • 14 Hızlı/Hızlı

استخدم هذا البرنامج لغسل ملابس القطنية المتسخة قليلاً أو غير البقعة في وقت قصير ولكن ليس للمناشف أو الملابس القطنية الثقيلة. يمكن تخفيض مدة البرنامج إلى 14 دقيقة عند تحديد وظيفة Quick Wash (الغسل السريع). عند تحديد وظيفة الغسل السريع، يجب غسل 2 (اثنان) كجم كحد أقصى من الملابس.

## • Kazan Temizleme

استخدمه بانتظام (كل شهر إلى شهرين) لتنظيف الغلاية وضمان الحصول على النظافة المناسبة. شغل البرنامج عندما تكون الغسالة فارغة تماماً. للحصول على نتائج أفضل، استخدم مسحوق إزالة ترسبات (مادة تنظيف الغلاية) مناسب للغسالات مع تحديد وظيفة مسحوق التنظيف. بعد انتهاء البرنامج، اترك باب التحميل مفتوحاً حتى يجف الجزء الداخلي من الغسالة.

هذا ليس برنامج غسل. إنما برنامج صيانة. لا تشغيل هذا البرنامج مع وجود أي شيء داخل الغسالة. عندما تحاول بدء التشغيل، تكتشف الغسالة تلقائياً وجود حمل بداخلها، ويمكنك إنهاء البرنامج أو متابعته وفقاً لطرز غسلاتك. لن يحدث التنظيف النشط إذا استمر تشغيل البرنامج.

## • Karma

استخدمه لغسل الملابس القطنية والإصطناعية معاً دون فرزها.

## • Soğuk Yıkama

تستخدم لغسل الملابس القطنية / الاصطناعية المتينة والمتسخة بدرجة متوسطة. يفضل خوارزمية الغسيل التي تم تطويرها خصيصاً لهذا البرنامج، فإنه يضمن الغسيل الفعال دون تعريض الغسيل لدرجات حرارة عالية.

## • Leke Programı

يحتوي الجهاز على برنامج خاص للبقع يتيح إزالة أنواع مختلفة من البقع بأكثر الطرق فعالية. استخدم هذا البرنامج فقط لغسيل القطن شديد التحمل. لا تغسل الملابس والقماش الرقيق والمتصبغ في هذا البرنامج. قبل الغسيل، يجب التحقق من ملصقات الملابس (يوصى به للقمصان القطنية، والسرراويل، والسرراويل القصيرة، والقمصان، وملابس الأطفال، والبيجامات، والمآزر، وفرش الطاولة، وملاعات السرير، وأغطية الألففة، وأغطية الوسائد، ومناشف الشاطئ، والمناشف، والجوارب، والملابس الداخلية القطنية المناسبة للغسيل في درجات حرارة عالية ووقت طويل).

في برنامج البقع التلقائي، يمكنك غسل 24 نوعاً من البقع مقسمة إلى ثلاث مجموعات مختلفة وفقاً للاختيار السريع للوظيفة. اعتماداً على مجموعة البقع المحددة، يتم ضبط برنامج غسيل خاص يتم من خلاله ضبط مدة الاحتفاظ بالغسيل في الماء، وعملية الغسيل، ومدة الغسيل والشطف.

## • Yorgan Çift Kişilik •

استخدم هذا البرنامج لغسل الألحفة المصنوعة من الألياف التي تحمل علامة "قابل للغسل في الغسالة". تأكد من وضع اللحاف بشكل صحيح حتى لا تلتف الآلة واللحاف. قم بإزالة غطاء اللحاف قبل وضع اللحاف في الماكينة. اطوِ اللحاف إلى قسمين ثم قم بوضعه في الماكينة. قم بوضع اللحاف في الماكينة مع الانتباه إلى أنه لن يلامس حشية الباب أو الزجاج. بالإضافة إلى ذلك، استخدم هذا البرنامج لغسل المعاطف والسترات وما إلى ذلك التي تحتوي على ريش عليها ملصق "قابل للغسل في الغسالة".

لا تقم بتحميل أكثر من لحاف واحد من الألياف المزدوجة (200 × 200 سم).



لا تغسل الألحفة والوسائد وغيرها التي تحتوي على حشوة قطنية في الغسالة.

لا تستخدم الغسالة لغسل المواد مثل السجاد والبساط وغيرها، وإلا فقد تلتف الغسالة بشكل دائم.



## • Sıkma+Pompa •

يمكنك استخدام هذا البرنامج لإزالة الماء من الملابس / داخل الجهاز.

## • Durulama •

استخدم هذا البرنامج عند الرغبة في الشطف أو التنشيط بشكل منفصل.

## • Havalandırma •

استخدم هذا البرنامج لتقليل التجاعد وأوقات الكي لكمية صغيرة من الملابس القطنية غير المنسخة أو الملابس الاصطناعية أو المختلطة.

هذا ليس برنامج غسل. لا تضع مواد كيميائية مثل المنظفات والمبيضات ومزيل البقع وما إلى ذلك في درج المنظفات خلال هذا البرنامج.



## • Gömlek •

- يُستخدَم هذا البرنامج لغسل القمصان المصنوعة من الأقمشة القطنية والاصطناعية والممزوجة بألياف اصطناعية معاً. يقلل هذا البرنامج من التجاعد. يتم نشر البخار وتوزيعه في نهاية البرنامج لمساعدة وظيفة تقليل التجاعد. يعمل لوح العصر الخاص والبخار الموزع في نهاية البرنامج على تقليل التجاعد بقمصانك. عند اختيار وظيفة الغسل السريع، تَبفُذ حوارزمية المعالجة المسبقة.
- ضع المادة الكيميائية المعالجة المسبقة على ملابسك مباشرة أو أضفها مع المنظف في مقصورة مسحوق المنظف. وبالتالي، يمكنك الحصول على نفس الأداء الذي تحصل عليه عند الغسل العادي في فترة زمنية أقصر بكثير. ستدوم قمصانك لفترة استخدام أطول. لا تستخدم منظفات الغسلة التحضيرية إذا كنت تخطط لاستخدام وظيفة التأخير في جهازك. قد يتساقط منظف الغسيل الأولي على ملابسك ويسبب البقع.

## • Eko 40-60 •

في برنامج Eko 40-60، يمكنك غسل الملابس القطنية المنسخة بشكل طبيعي والمحددة لغسلها معاً عند 40 درجة مئوية أو 60 درجة مئوية. وهذا البرنامج هو برنامج الاختبار القياسي وفقاً لأنظمة الاتحاد الأوروبي الخاصة بتصميم الملائم للبيئة ووضع العلامات على الطاقة. بالرغم من أن هذا البرنامج يغسل لفترة أطول من برامج الغسيل الأخرى، إلا أنه أكثر كفاءة من حيث استهلاك الطاقة والمياه. قد تختلف درجة حرارة الماء الفعلية عن درجة حرارة الغسيل المذكورة. عند تحميل الغسالة بكمية غسيل أقل (على سبيل المثال 1/2 ساعة أو أقل)، قد تقصر الفترات في مراحل البرنامج تلقائياً. بهذه الطريقة، سيكون استهلاك الطاقة والمياه أقل بكثير.

## • Pamuklu •

يمكنك غسل الملابس القطنية والكتانية المثينة شديدة الاتساخ (على سبيل المثال أغطية السرير واللحاف وأكياس المخدات والقطود وبرنس الحمام والملابس الداخلية وما إلى ذلك). عند الضغط على زر وظيفة الغسيل السريع، تصبح مدة البرنامج أقصر بشكل ملحوظ ولكن يتم ضمان أداء الغسيل الفعال مع حركات الغسيل الشديدة. في حالة عدم تحديد وظيفة Quick Wash (الغسل السريع)، سيكون الأداء الفعال لوظيفتي الغسل والشطف مضموناً لملابسك شديدة الاتساخ.

## • Sentetik •

يمكنك غسل ملابسك (مثل القمصان والبلوزات والأقمشة الاصطناعية / القطنية المخلوطة وما إلى ذلك) في هذا البرنامج. عند الضغط على زر وظيفة الغسيل السريع، سيتم تقصير مدة البرنامج بشكل كبير ويتم توفير أداء غسيل فعال لغسيلك غير المنسوخ للغاية. في حالة عدم تحديد وظيفة Quick Wash (الغسل السريع)، سيكون الأداء الفعال لوظيفتي الغسل والشطف مضموناً لملابسك شديدة الاتساخ.

## • Hassas/Yünlü/Elde Yıkama •

استخدمه لغسل الملابس الصوفية / الرقيقة. حدد درجة الحرارة المناسبة التي تتوافق مع المواصفات الواردة بطاقة ملابسك. سيتم غسل ملابسك بغسيل لطيف للغاية حتى لا تلتف الملابس.

## • +Hijyen •

إن تطبيق خطوة البخار في بداية البرنامج يُسهّل من تليين الأوساخ. يتضمن هذا البرنامج وقت غسيل مكثف وطويل وغسيل صحي ومضاد للحساسية بدرجة حرارة عالية (ملابس الأطفال وأغطية السرير والبياضات والملابس الداخلية وما إلى ذلك) ويستخدم الأشخاص الذي يرتدون هذه الملابس. يتم ضمان توفير مستوى عالٍ من النظافة من خلال تطبيق البخار قبل بدء البرنامج والتسخين لفترة طويلة وحطوات الشطف الإضافية.



يرجى قراءة قسم التركيب من الدليل قبل الاستخدام لأول مرة.

قد تختلف الوظائف الإضافية في الجدول وفقاً لطراز الغسالة. قد تختلف قدرة استهلاك الماء والكهرباء تبعاً للتغيرات في ضغط الماء، ودرجة عسر الماء، ودرجة الحرارة، والدرجة حرارة البيئة المحيطة ونوع وكمية حمولة الغسيل، وتبعاً لاختيار الوظائف الإضافية وسرعة العصر والتغيرات في جهد الكهرباء.

يمكن للشركة المصنعة تغيير أنماط اختيار الوظائف الإضافية. يمكن إضافة أنماط الاختيار الجديدة أو إزالتها.

قد تختلف سرعة العصر لجهازك وفقاً للبرنامج؛ ولا يمكن أن تتجاوز سرعة الدوران هذه أقصى سرعة دوران لجهازك. يختلف مقدار الضوضاء والرطوبة وفقاً لسرعة العصر، فعند اختيار سرعة العصر الأعلى أثناء مرحلة العصر، يحتوي الغسيل على رطوبة أقل ولكن تحدث ضوضاء أعلى في نهاية البرنامج.



يمكنك رؤية وقت الغسيل على شاشة الغسالة أثناء تحديد برنامج. اعتماداً على كمية الغسيل التي قمت بتحميلها في جهازك، قد يكون هناك اختلاف قدره 1-1.5 ساعة بين المدة المعرضة على الشاشة والمدة الفعلية لدورة الغسيل. سيتم تحديث المدة تلقائياً بعد وقت قصير من بدء الغسيل. قم دائماً باختيار أقل درجة حرارة مطلوبة. أكثر البرامج كفاءة من حيث استهلاك الطاقة هي تلك التي تغسل في درجات حرارة منخفضة لفترة طويلة.

قيم الاستهلاك (بالعربية)

النسبة المئوية للرطوبة المتبقية (%)	درجة حرارة الغسيل (درجة مئوية)	استهلاك المياه (لتر / دورة)	استهلاك الطاقة (كيلوواط ساعة / دورة)	مدة البرنامج (دقيقة:ساعة)	السعة (كجم)	سرعة الدوران (دروء/ دقيقة)	اختيار درجة الحرارة (درجة مئوية)	
62	33	64	0,770	03:48	9	1000	40	Eko 40-60
62	30	49	0,510	02:53	4,5	1000	40	
63	24	37	0,240	02:53	2,5	1000	40	
62,9	20	95	0,460	03:40	9	1000	20	Pamuklu
62,9	60	98	1,520	03:40	9	1000	60	
45	40	74	0,620	02:20	4	1000	40	Sentetik
62	23	75	0,200	00:28	9	1000	30	Hızlı/Hızlı '14

قيم الاستهلاك المعطاة للبرامج بخلاف البرنامج الاقتصادي 40-60 هي فقط قيم دلالية.

## ٤-٦ اختيار البرنامج

1. حدد البرنامج المناسب لنوع وكمية ومستوى الاتساخ للغسيل وفقاً لـ "جدول البرنامج والاستهلاك".



البرامج محدودة بأعلى سرعة دوران مناسبة لهذا النوع المعين من القماش.

عند اختيار البرنامج، ضع في اعتبارك دائماً نوع القماش واللون ودرجة الاتساخ ودرجة حرارة الماء المسموح بها.

2. حدد البرنامج المطلوب باستخدام مقيض اختيار البرنامج.



## ٥-٦ البرامج

### CycleTech •

وتضمن توفير استخداماً أكثر فعالية للمنظف المُستخدم من خلال الحركة الميكانيكية العالية أثناء عملية الغسل. وبالتالي، فإنها تحافظ على جودة عملية الغسل دون الحاجة إلى تسخين الغسيل لفترة طويلة وتقلل من استهلاك الطاقة.

تستخدم هذه التقنية في البرامج التي تحتوي على رموز أو ألوان معروضة على اللوحة.

٣-٦ جدول البرامج والاستهلاك

درجة الحرارة بالدرجة مئوية	الوظائف الفرعية					السرعة القصوى	استهلاك الطاقة (كيلواط ساعة)	استهلاك المياه (لتر)	الجودة القصوى (كجم)	درجة الحرارة بالدرجة المئوية	البرنامج
	Hızlı/Yoğun	التوتر في الماء	الفصل المسبق	الماء الإضافي	Buhar						
بارد - 90	•	•	•	•	•	1000	2,55	98	9	90	Pamuklu
بارد - 90	•	•	•	•	•	1000	1,52	98	9	60	
بارد - 90	•	•	•	•	•	1000	1,02	95	9	40	
40-60						1000	0,770	64	9	***40	Eko 40-60
40-60						1000	0,510	49	4,5	***40	
40-60						1000	0,240	37	2,5	***40	
بارد - 60	•	•	•	•	•	1000	1,08	76	4	60	Sentetik
بارد - 60	•	•	•	•	•	1000	0,62	74	4	40	
بارد - 90	•			•	•	1000	2,19	75	9	90	'Hızlı/Hızlı 14
بارد - 90	•			•	•	1000	1,11	75	9	60	
بارد - 90	•			•	•	1000	0,20	75	9	30	
بارد - 90	•			•	•	1000	0,10	45	2	30	Hızlı/Hızlı 14' + Hızlı/Yoğun
بارد - 40				•		800	0,54	60	2	40	Hassas/Yünlü/Elde Yıkama
بارد - 60				•	•	1000	1,09	100	-	60	Yorgan Çift Kişilik
بارد - 40	•		•	*	•	800	0,80	83	4	40	Karma
90					*	600	2,30	80	-	90	Kazan Temizleme
20-90					*	1000	3,00	125	9	90	+Hijyen
30-60	•		•			1000	1,85	86	4,5	60	Leke Programı
بارد - 60	•	•	•		*	800	1,40	70	4	60	Gömlek
-					*	-	0,11	1,5	1	-	Havalandırma
-						1000	0,30	50	4,5	-	Soğuk Yıkama

• : قابل للتحديد.

\* : يتم تحديده تلقائياً، غير قابل للإلغاء.

\*\*\* : برنامج Eco 40-60 هو برنامج اختبار وفقاً لاختبار درجة

حرارة 40 درجة مئوية، للائحة الاتحاد الأوروبي 2014/2019/2014 EU /

و EN 60456: 2016 / A11 معيار 2020

- انظر وصف البرنامج لمعرفة الحد الأقصى للحمولة.



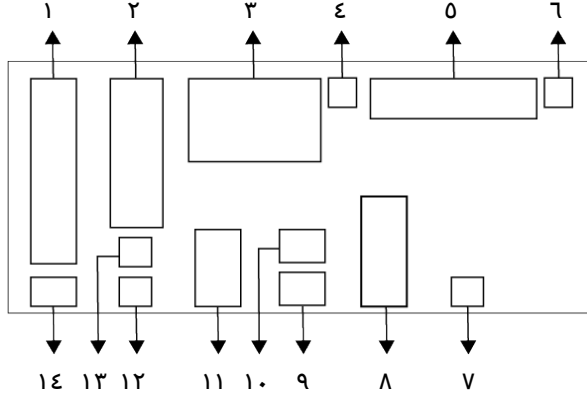

- |   |                                   |
|---|-----------------------------------|
| ٢ مؤشر سرعة العصر                       | ١ مؤشر الحرارة                    |
| ٤ رمز قفل الباب                         | ٣ معلومات الوقت                   |
| ٦ مؤشر عدم وجود ماء                     | ٥ مؤشر متابعة البرنامج            |
| ٨ مؤشرات الوظيفة الإضافية 3             | ٧ مؤشر تمكين بدء التشغيل المتأخر  |
| ١٠ رمز تمكين قفل التأمين ضد عبث الأطفال | ٩ مؤشرات الوظيفة الإضافية 2       |
| ١٢ مؤشر عدم العصر                       | ١١ مؤشرات الوظيفة الإضافية 1      |
| ١٤ مؤشر الماء البارد                    | ١٣ مؤشر الاحتفاظ بالغسيل في الماء |

تعد العناصر المرئية المستخدمة لوصف الجهاز في هذا القسم تخطيطية وقد لا تتطابق تماماً مع ميزات جهازك.



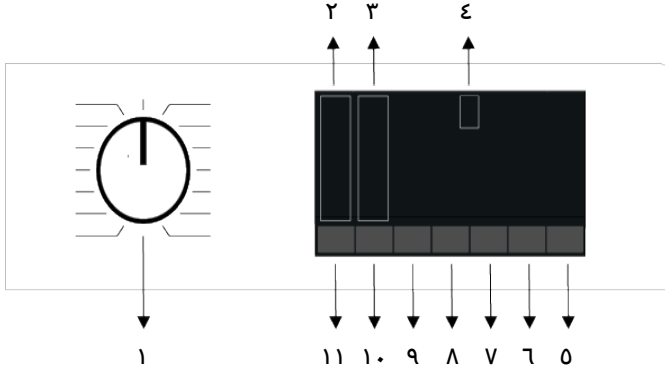

- ٢ أضواء مؤشر مستوى درجة الحرارة
- ٤ الشاشة
- ٦ زر إعداد وقت الانتهاء
- ٨ زر الوظيفة الإضافية 2
- ١٠ زر ضبط سرعة العصر

- ١ زر اختيار البرنامج
- ٣ أضواء مؤشر مستوى العصر
- ٥ زر التشغيل/الايقاف الموقت
- ٧ زر الوظيفة الإضافية 3
- ٩ زر الوظيفة الإضافية 1
- ١١ زر ضبط درجة الحرارة

الملايس		الألوان الفاتحة والملايس البيضاء	الألوان	الألوان السوداء/الداكنة	الملايس الحساسة/الملايس الصوف/الملايس الحرير
		قد يكون من الضروري معالجة البقع مسبقاً أو القيام بغسيل تحضيري.	يمكن استخدام مسحوق الغسيل والمنظفات السائلة الموصى بها مع الملايس الملوّنة بالمقادير الموصى بها مع الملايس شديدة الاتساخ. كما يوصى باستخدام مسحوق الغسيل لتنظيف بقع الطين والتراب والبقع الحساسة لمواد التبييض. يجب استخدام منظفات لا تحتوي على مزيلات ألوان.	(نطاق درجة الحرارة الموصى به بناءً على مستوى الاتساخ: بارد -40 درجة مئوية)	(نطاق درجة الحرارة الموصى به بناءً على مستوى الاتساخ: بارد -40 درجة مئوية)
		يمكن استخدام مسحوق الغسيل والمنظفات السائلة الموصى بها مع الملايس البيضاء بالمقادير الموصى بها مع الملايس شديدة الاتساخ. كما يوصى باستخدام مسحوق الغسيل لتنظيف بقع الطين والتراب والبقع الحساسة لمواد التبييض.	يمكن استخدام مسحوق الغسيل والمنظفات السائلة الموصى بها مع الملايس شديدة الاتساخ. كما يوصى باستخدام مسحوق الغسيل لتنظيف بقع الطين والتراب والبقع الحساسة لمواد التبييض. يجب استخدام منظفات لا تحتوي على مزيلات ألوان.	يمكن استخدام المنظفات السائلة المناسبة للألوان والألوان الداكنة/الأسود، بكميات موصى بها للملايس شديدة الاتساخ.	يفضل استخدام المنظفات السائلة المخصصة للملايس الرقيقة. يجب غسل الملايس الصوفية والحريرية بمنظفات خاصة بالملايس الصوفية.
		يمكن استخدام مسحوق الغسيل والمنظفات السائلة الموصى بها مع الملايس البيضاء بالمقادير الموصى بها مع الملايس في مستوى الاتساخ العادي.	يمكن استخدام المنظفات البودرة والسائلة الموصى بها للألوان والجرعات الموصى بها للملايس المنسخة عادةً. يجب استخدام منظفات لا تحتوي على مزيلات ألوان.	يمكن استخدام المنظفات السائلة المناسبة للألوان والألوان الداكنة/الأسود، بكميات موصى بها للملايس معتدلة الاتساخ.	يفضل استخدام المنظفات السائلة المخصصة للملايس الرقيقة. يجب غسل الملايس الصوفية والحريرية بمنظفات خاصة بالملايس الصوفية.
		يمكن استخدام مسحوق الغسيل والمنظفات السائلة الموصى بها مع الملايس البيضاء بالمقادير الموصى بها مع الملايس المنسخة بصورة خفيفة.	يمكن استخدام المنظفات البودرة والسائلة الموصى بها للألوان والجرعات الموصى بها للملايس المنسخة قليلاً. يجب استخدام منظفات لا تحتوي على مزيلات ألوان.	يمكن استخدام المنظفات السائلة المناسبة للألوان والألوان الداكنة/الأسود، بكميات موصى بها للملايس خفيفة الاتساخ.	يفضل استخدام المنظفات السائلة المخصصة للملايس الرقيقة. يجب غسل الملايس الصوفية والحريرية بمنظفات خاصة بالملايس الصوفية.

منسخة بشدة  
(بقع صعبة مثل العشب، والقهوة والفاكهة والدم)

منسخة بصورة عادية  
(على سبيل المثال، البقع الباقية وثياب البطلون)

منسخة بصورة خفيفة  
(لا توجد بقع مرئية)

مستوى الاتساخ

حالة خاصة: عند بدء برنامج برامج الملايس القطنية و Cotton Eco، تظهر الشاشة مدة نصف الحمل. وهي حالة الاستخدام الأكثر شيوعاً. بعد بدء البرنامج، تكشف الغسالة عن الحمل الفعلي في غضون 20-25 دقيقة. وإذا كان الحمل المكتشف أعلى من نصف الحمولة؛ سيتم تعديل برنامج الغسيل وفقاً لذلك وزيادة فترة البرنامج تلقائياً. يمكنك اتباع هذا التغيير على الشاشة.

## ٨-٥ مدة البرنامج المعروضة

يمكنك رؤية وقت الغسيل على شاشة الغسالة أثناء تحديد برنامج. اعتماداً على كمية الغسيل التي قمت بتحميلها في غسالتك، والرغوة، وظروف الحمل غير المتوازنة، والتقلبات في مصدر التيار، وضغط الماء، وإعدادات البرنامج، يتم تعديل فترة البرنامج تلقائياً أثناء تشغيل البرنامج.

## ٦ تشغيل الجهاز

يرجى قراءة قسم "تعليمات السلامة" أولاً!



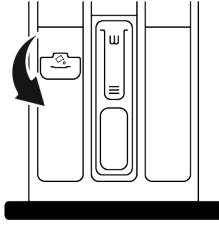

- استخدم مساحيق غسيل مختلفة للملابس الملونة والبيضاء.
- اغسل الملابس الرقيقة بمنظفات خاصة (منظف سائل، شامبو الصوف، إلخ.) تستخدم للملابس الرقيقة فقط.
- عند غسل الملابس والألحفة ذات الألوان الداكنة، يوصى باستخدام منظف سائل.
- اغسل الأوصاف باستخدام البرنامج المخصص لذلك وبمسحوق خاص بالأوصاف.
- يرجى مراجعة جزء أوصاف البرنامج للبرنامج المقترح للمنسوجات المختلفة.
- تعد جميع التوصيات المتعلقة بالمنظفات صالحة ل نطاق درجة الحرارة المحدد للبرنامج.

### استخدام منظفات جل وأقراص

- إذا كان المنظف سائلاً ولا توجد حجرة منظف سائل في المنتج الخاص بك، فضع الجل المنظف في حجرة منظف الغسيل الرئيسية في أول مدخل للمياه. إذا كان المنتج الخاص بك يحتوي على حجرة منظف سائل، فقم بتعبئة الحجرة بمنظف قبل بدء البرنامج.
- إذا لم يكن منظف الجل سائلاً أو كان في كبسولة سائلة، ضعه مباشرة داخل الحلة الاستوائية قبل الغسيل.
- ضع أقراص المنظف في مقصورة الغسيل الرئيسية (مقصورة رقم: "2") أو ضعه مباشرة في الحلة قبل الغسيل.

### استخدام النشا

- ضع النشا السائل أو مسحوق النشا أو صبغة القماش في حجرة النعم.
- لا تستخدم النعم والنشا في نفس برنامج الغسيل في نفس الوقت.
- امسح الجزء الداخلي من المنتج بقطعة قماش مبللة ونظيفة بعد استخدام النشا.

### استخدام مضادات الترسبات الكلسية

- عند الضرورة، استخدم مضادات الترسبات الكلسية المنتجة للغسالات فقط.

### استخدام مواد التبييض ومزيلات اللون

- حدد برنامجاً مع الغسلة التحضيرية وأضف المبيض في بداية الغسلة التحضيرية. لا تضع المنظف في مقصورة الغسلة التحضيرية. وكحل بديل، حدد برنامجاً به شطف إضافي وأضف المبيض أثناء تلقي المنتج الماء إلى حجرة المنظف في خطوة الشطف الأولى.
- لا تخلط وتستخدم مواد التبييض والمنظفات معاً.
- نظراً لأن المبيض قد يسبب تيجح الجلد، استخدم كميات صغيرة فقط (1/2 كوب - حوالي 50 مل) واشطف الغسيل جيداً.
- لا تصب المبيض مباشرة على الغسيل.
- لا تستخدم مواد التبييض للملابس الملونة.
- حدد برنامج غسيل بدرجة حرارة منخفضة أثناء استخدام مزيلات الألوان التي تحتوي على الأكسجين.
- يمكن استخدام مزيلات اللون التي تحتوي على الأكسجين مع المنظفات. ومع ذلك، إذا لم يكن له نفس لزوجة المنظف، ضع المنظف أولاً في الحجرة رقم "2" في درج المنظف وانتظر حتى يقوم المنتج بشطف المنظف أثناء سحب الماء. أضف مزيل اللون إلى نفس الحجرة بينما تستمر الغسالة في سحب الماء.

يجب استخدام المنظفات والمُنعَمات والمواد المضافة المناسبة للغسالات فقط.  
يحظر استخدام مسحوق الصابون.

### ضبط كمية المنظف

- تعتمد كمية المنظف على كمية الملابس، ومدى اتساخها، وعسر الماء.
- لا تتجاوز قيم الكمية الموصى بها على عبوة المنظفات من أجل التخلص من الرغوة الزائدة ومشاكل الشطف السيئ، لتوفير المال وحماية البيئة.
- استخدم كميات أقل من المنظفات لغسيل أقل أو أقل اتساخاً.

### استخدام النعم

- ضع النعم في حجرة النعم بدرج المنظف.
- لا تتجاوز مستوى علامة (<max>) الموجودة في مقصورة النعم.
- إذا لم يكن النعم سائلاً، خفف بالماء قبل وضعه في حجرة النعمي.

تحذير  
لا تستخدم المنظفات السائلة أو غيرها من المواد ذات خصائص التنظيف إلا إذا كانت معدة للاستخدام في الغسالات لتلين الغسيل.

### استخدام المنظفات السائلة

#### إذا كان المنتج يحتوي على أداة منظف سائل

- اضغط على الأداة وقم بتدويرها في المكان الذي تظهر فيه عندما تريد استخدام المنظفات السائلة. سيكون الجزء الذي يقع أسفله بمثابة حاجز للمنظف السائل.
- نظف بالماء في مكانه أو بإزالته من مكانه عند الضرورة. لا تنسى وضع الأداة في حجرة الغسيل الرئيسية (المقصورة رقم "2" بعد التنظيف).
- يجب أن يكون الجهاز في وضع التشغيل إذا كنت ستستخدم مسحوق تنظيف.

## ٦-٥ استخدام المنظف والمعتم

**تحذير**

اقرأ تعليمات الشركة المصنعة على العبوة أثناء استخدام المنظفات والمبيئات والنشا والمبيض ومزيلات اللون ومضادات الترسبات الكلسية واتبع معلومات الجرعة المقدمة. استخدم كوب المعايرة إن وجد.

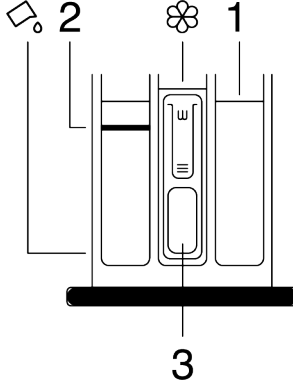

يتكون درج المنظفات من ثلاث حجرات:

(1) للغسلة التحضيرية،

(2) للغسلة الرئيسية،

(3) للمنعمات

(⊗) (قطعة سيفون في حجرة المعتم،

(⊗) يوجد جهاز منظم سائل لاستخدام المنظفات السائلة في حجرة الغسيل الرئيسية.

### مسحوق التنظيف والمنعمات ومواد التنظيف الأخرى

- أضف مسحوق الغسيل والمنعمات قبل بدء تشغيل برنامج الغسيل.
- لا تترك درج المنظفات مفتوحاً أثناء تشغيل برنامج الغسيل.
- إذا كنت تستخدم برنامجاً بدون الغسلة التحضيرية، فلا تضع المنظف في حجرة الغسلة التحضيرية (الجزء رقم "1")
- إذا كنت تستخدم برنامجاً مع الغسلة التحضيرية، فابدأ تشغيل الغسلة بعد إضافة مسحوق التنظيف إلى الغسلة التحضيرية ومقصورات الغسيل الرئيسية (المقصورتان 1 و 2).
- لا تتحد برنامجاً مع الغسلة التحضيرية إذا كنت تستخدم كيس مسحوق أو كرة التوزيع. ضع كيس مسحوق أو كرة التوزيع مباشرةً بين الغسيل في المنتج.
- إذا كنت تستخدم منظفاً سائلاً، فاتباع الإرشادات الموجودة أسفل "استخدام المنظفات السائلة" ولا تنس إحضار أداة المنظف السائل إلى الموضوع الصحيح.

### اختيار نوع مسحوق التنظيف

يعتمد نوع المنظف الذي سيتم استخدامه على نوع الأقمشة واللون.

- يجب نفخ الملابس التي تتعرض لمواد مثل الدقيق وغبار الجير ومسحوق الحليب وما إلى ذلك بشكل مكثف قبل وضعها في المنتج. فقد تتجمد هذه الأتربة والمساحيق الموجودة على الغسيل على الأجزاء الداخلية للغسالة وتسبب في عطلها.

## ٣-٥ نصائح لتوفير الطاقة والمياه

- سيتم تحسين سبل كفاءة الطاقة من خلال استخدام برامج بدرجة حرارة منخفضة والمنظفات المناسبة.
- قم بتشغيل الغسالة بإعداد أقصى سعة يسمح بها البرنامج الذي قمت بتحديدته، ولكن لا تضع حمولة زائدة. راجع "جدول البرامج والاستهلاك"
- اتبع دائماً الإرشادات الموضحة على عبوة المسحوق.
- قم بغسل الملابس قليلة الاتساخ في درجات حرارة منخفضة.
- استخدم برامج سريعة للكميات الصغيرة من الملابس قليلة الاتساخ.
- لا تستخدم الغسيل التحضيري ودرجات الحرارة العالية لغسل الملابس قليلة الاتساخ أو البقع.
- إذا كنت ترغب في تخفيف الملابس في مجفف، فحدد أعلى سرعة دوران عصر موصى بها أثناء الغسيل.
- لا تستخدم المزيد من المنظف عن الكمية الموصى بها والمحددة على العبوة.

## ٤-٥ تحميل الغسيل في الغسالة

1. افتح باب تحميل الغسيل.
2. ضع عناصر الغسيل في المنتج بطريقة فضفاضة.
3. ادفع الباب لإغلاقه حتى تسمع صوت قفل. وتأكد من عدم تعلق أي شيء بالباب. يتم قفل باب التحميل أثناء تشغيل البرنامج. سيفتح قفل الباب بمجرد اكتمال الغسيل. ومن ثم يمكنك فتح باب التحميل. إذا كان الباب ما يزال لا يفتح، فضع المحاليل المزودة من أجل "لا يمكن فتح باب التحميل" في قسم "استكشاف الأخطاء وإصلاحها".

## ٥-٥ سعة التحميل الصحيحة

تعتمد أقصى سعة تحميل على نوع الملابس ودرجة الاتساخ وبرنامج الغسيل المطلوب. تستعمل الغسالة تلقائياً على تعديل مقدار المياه وفقاً لوزن الغسيل بها.

اتباع الإرشادات الواردة في "جدول البرامج والاستهلاك". يضعف أداء المنتج عند وضع حمل زائد بها. بالإضافة إلى ذلك، قد تحدث مشكلات الاهتزاز والضوضاء.

- يجب أن يكون قابس كابيل الطاقة في متناول اليد بعد التثبيت.
- إذا كان الإمداد الحالي للمصهر أو القاطع في المنزل أقل من 16 أمبير، فاستعن بفني كهربائي موهل لتركيب مصدر إمداد 16 أمبير.
- يجب أن يكون الجهد المحدد في قسم "المواصفات الفنية" مساوياً لجهد مصدر الطاقة لديك.
- لا تقم بعمل التوصيلات عبر كابلات تطويل أو قوايس متعددة. قد يحدث ارتفاع في درجة الحرارة وحرق بسبب كابل التوصيل.

يجب استبدال كيبلات الطاقة التالفة من قبل الخدمة المعتمدة لتجنب الخطر المحتمل.



#### ٨-٤ البدء

قبل البدء في استخدام المنتج، تأكد من أن التحضيرات موضحة في قسم "الإرشادات البيئية" و "التثبيت". لتجهيز الغسالة للغسيل، قم بالتشغيل أولاً ببرنامج "تنظيف الحلة". إذ لم يكن هذا البرنامج متوفراً في منتجك، فقم بتطبيق الطريقة الموضحة في قسم "تنظيف باب التحميل والحلة الاسطوانية".

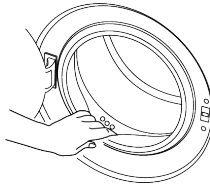

قد يتبقى بعض الماء في الغسالة نتيجة عمليات مراقبة الجودة في الإنتاج. لا يعد هذا الأمر مضراً بالمنتج.



- أخرج جميع المواد الموجودة في الجيوب مثل العملات، والأقلام، ومشايب الأوراق واقلب الجيوب من الداخل للخارج ونظفها. قد تتسبب هذه الأشياء في تلف الغسالة وتتسبب في مشكلة ضوضاء.
- ضع ملابس صغيرة الحجم مثل حواري الرضع وحواري النايلون في حقيبة غسيل أو غطاء وسادة.
- ضع الستائر داخل الغسالة دون ضغطها. أزل الأشياء الملحقة بالستائر. قد تتسبب عناصر ربط الستارة في سحبها وتزويقها.
- أغلق السوست (الأبازيم) وقم بتثبيت الأزرار غير المحكمة وإصلاح الثقوب والتمزقات.
- قم بغسل المنتجات المميزة بمصصقات "قابلة للغسيل بالغسالة" أو "تغسل يدوياً" باستخدام البرنامج المناسب.
- لا تغسل الملابس الملونة مع الملابس البيضاء. فالملابس القطنية الجديدة ذات الألوان الداكنة تطلق الكثير من الصبغة. اغسلها على نحو منفصل.
- ينبغي التعامل مع البقع العنيدة بشكل مناسب قبل غسلها.
- اغسل البظلونات والملابس الرقيقة بعد قلبها على الظهر.

#### تحذير



من أجل ضمان أن المنتج يعمل بشكل أكثر صمتاً وحالياً من الاهتزازات، يجب أن يقف مستوياً ومتوازناً على أقدامه. تأكد من أن المنتج متوازن عن طريق ضبط الأقدام. وإلا، فقد يتحرك المنتج من مكانه ويسبب تصادم أو مشاكل الضوضاء والاهتزاز. لا تستخدم أي أدوات لفك الصواميل لتجنب إتلاف صواميل القفل.

1. قم بفك صواميل القفل على الأقدام باليد.

2. اضبط القدمين حتى يقف المنتج مستوياً ومتوازناً.

3. أحكم ربط جميع صواميل القفل يدوياً.

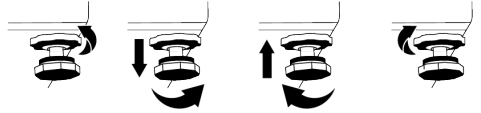

#### ٧-٤ التوصيلات الكهربائية

قم بتوصيل المنتج بمخرج مؤرض محمي بفتيل 16 أمبير. شركتنا مسؤولة عن الأضرار التي قد تحدث بسبب استخدام المنتج دون التأريض وفقاً للوائح المحلية.

- يجب أن يتوافق التوصيل مع اللوائح الوطنية.
- يجب أن تكون البنية التحتية لكابيل التوصيل الكهربائي للمنتج كافية ومناسبة لمطلوبات المنتج. يوصى باستخدام جهاز التيار المتبقي.

#### ٥ التحضير

يرجى قراءة قسم "تعليمات السلامة" أولاً!



#### ١-٥ فرز الغسيل

- افزر الملابس حسب نوع القماش واللون ودرجة الاتساع ودرجة حرارة الماء المسموح بها.
- التزم دائماً بالتعليمات الواردة على ملصقات العناية بالملابس.

#### ٢-٥ تحضير الملابس لعملية الغسل

- تؤدي الملابس ذات المرفقات المعدنية مثل الأسلاك السفلية وأبازيم الحزام أو الأزرار المعدنية إلى إتلاف المنتج. انزع القطع المعدنية أو اغسل هذه الملابس بوضعها في حقيبة غسيل أو غطاء وسادة.

### ٣-٤ فك مسامير سلامة النقل

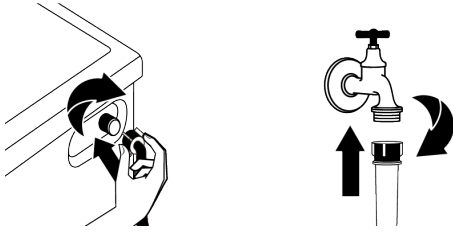

1. قم بفك جميع براغي سلامة النقل باستخدام مفتاح ربط مناسب حتى تدور بحرية.
2. اثني الجزء الداخلي بالضغط عليه في مناطق المقبض واسحب الجزء للخارج.
3. قم بتركيب الأغشية البلاستيكية الموجودة في حقيبة دليل المستخدم في الفتحات الموجودة على اللوحة الخلفية.

### ٥-٤ توصيل خرطوم الصرف بالمصرف

1. قم بتوصيل نهاية خرطوم الصرف مباشرة بمياه الصرف الصحي أو حوض الغسيل أو حوض الاستحمام.

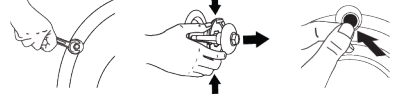

#### ملاحظة

قم بإزالة براغي أمان النقل قبل تشغيل المنتج! بخلاف ذلك، سوف يتلف المنتج.

#### ملاحظة

احتفظ ببراهي أمان النقل في مكان آمن لإعادة استخدامها عندما يحتاج المنتج إلى النقل مرة أخرى في المستقبل. قم بتثبيت براغي أمان النقل بترتيب عكسي لإجراء التفكيك. لا تقم أبداً بتحريك المنتج بدون تثبيت براغي أمان النقل بشكل صحيح في مكانها!

### ٤-٤ التوصيل بإمدادات المياه

#### ملاحظة

يجب ألا يتم توصيل الموديلات التي تحتوي على مدخل مياه واحد بصنبور الماء الساخن. في مثل هذه الحالة، سيتلف الغسيل أو سيتحول المنتج إلى وضع الحماية ولن يعمل. لا تستخدم خرطوم إدخال المياه القديمة أو المستعملة في منتج جديد. قد يتسبب ذلك في تسرب المياه من جهازك ويتسبب في تلطيخ الغسيل.

1. أحكم ربط جميع صواميل الخرطوم يدوياً. لا تستخدم أداة عند شد الصواميل.
2. افتح الحنفيات تماماً بعد توصيل الخرطوم للتحقق من عدم وجود تسرب للمياه في نقاط التوصيل. في حالة حدوث أي تسرب، قم بإغلاق الصنبور وإزالة الصمولة. تحقق من الحشية وشد الصمولة بحذر مرة أخرى. لمنع تسرب المياه والأضرار الناتجة، احتفظ بالصنابير مغلقة عند عدم استخدام المنتج.

سوف تغمر المياه منزلك إذا تم خلع خرطوم الصرف أثناء تصريف المياه. هناك أيضاً خطر الاحتراق بسبب درجات حرارة الغسيل العالية. لمنع مثل هذه المواقف والتأكد من أن المنتج يقوم بعمليات سحب المياه وتصريفها دون أي مشكلة، قم بتثبيت خرطوم الصرف بإحكام.

2. قم بتوصيل خرطوم الصرف بارتفاع 40 سم على الأقل وبحد أقصى 100 سم.
3. إن تركيب خرطوم تصريف المياه على مستوى الأرض أو بالقرب من الأرضية (40 سم أدناه) ثم رفعه، يجعل تصريف المياه أمراً صعباً وقد ينجح الغسيل ملبلاً للغاية. وبالتالي، اتبع الارتفاعات الواردة في الشكل.

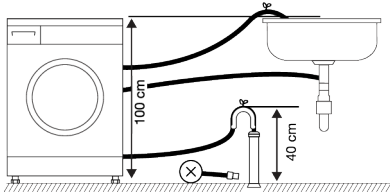

4. لمنع عودة المياه العادمة إلى المنتج مرة أخرى ولضمان سهولة التصريف، لا تغمر طرف الخرطوم في مياه الصرف أو لا تدخله في الصرف لأكثر من 15 سم، وإذا كان طويلاً جداً، فقم بقصه.
5. يجب عدم ثني نهاية الخرطوم، ويجب عدم الضغط عليه، كما يجب عدم ثني الخرطوم بين المصرف والمنتج. بخلاف ذلك، قد تظهر مشاكل تصريف المياه.
6. إذا كان طول الخرطوم قصيراً جداً، فاستخدمه بإضافة خرطوم تمديد أصلي. يجب ألا يزيد الطول الإجمالي للخرطوم عن 3.2 متر. ومنع تسرب المياه، قم دائماً بتثبيت الوصلة بين خرطوم الامتداد وخرطوم التصريف للمنتج باستخدام مشبك مناسب حتى لا ينفجر ويتسبب في حدوث تسريبات.

#### ٢-٤ تركيب أغطية اللوحة السفلية

في بعض الطرز، تكون الأجزاء الأساسية للمنتجات مغلقة تماماً. لا تحتوي هذه المنتجات على مقابض وأغطية.



- من أجل زيادة راحة صوت المنتج، قم بتركيب الغطاء أ بعد إزالة رغوة العبوة.

##### غطاء أ

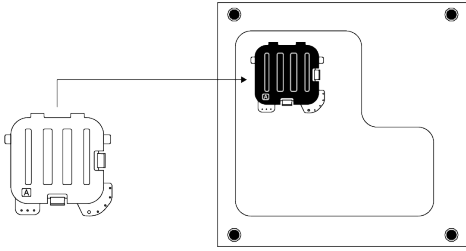

قم بإزالة الماكينة للخلف قليلاً. ضع ألسنة الغلاف أ على اللوحة السفلية. أكمل التركيب بتدوير الغطاء.

- الغطاء B والسقف اختياريان. إذا كان متاحاً، قم بتركيب الغطاء B والسطح.

##### غطاء ب

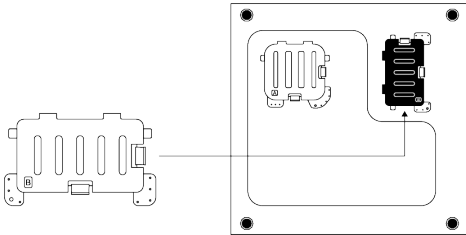

ضع ألسنة الغلاف ب على اللوحة السفلية. أكمل التركيب بتدوير الغطاء.

##### السطح

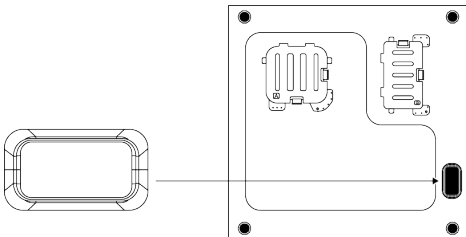

أدخل السطح عن طريق دفعه بإصبعك.

يرجى قراءة قسم "تعليمات السلامة" أولاً!



تكتشف الغسالة تلقائياً كمية الغسيل الموضوعة بالداخل عند اختيار البرنامج.



أثناء تركيب المنتج، وقبل الاستخدام لأول مرة، يجب إجراء المعايرة للتأكد من اكتشاف كمية الغسيل بأكثر الطرق دقة. للقيام بذلك، حدد برنامج غسل الاسطوانة \* وقم بإلغاء وظيفة العصر. ابدأ البرنامج بدون غسيل. انتظر حتى ينتهي البرنامج والذي سيستغرق حوالي 15 دقيقة. \* قد يختلف اسم البرنامج وفقاً للطراز. راجع قسم أوصاف البرامج لاختيار البرنامج المناسب.

- يرجى الاتصال بأقرب خدمة معتمدة لتركيب الجهاز.
- تأكد من إجراء التثبيت والتوصيلات الكهربائية للمنتج بواسطة وكيل خدمة معتمد. لا تتحمل الشركة المصنعة المسؤولية عن الأضرار الناجمة عن العمليات التي يقوم بها أشخاص غير مصرح لهم بذلك.
- يعد إعداد الموقع والتريكات الكهربائية ومياه الصنبور ومياه الصرف الصحي في مكان التركيب ضمن مسؤوليات العميل.
- تأكد من أن مدخل المياه وخراطيم التفريغ وكابلات الطاقة غير مطويين أو مضغوطين أو معتمين أثناء دفع المنتج إلى مكانه بعد إجراءات التثبيت أو التنظيف.
- قبل التثبيت، تحقق بصرياً مما إذا كان المنتج به أي عيوب. لا تقم بتركيب المنتج في حالة تلفه. المنتجات التالفة تسبب مخاطر لسلامتك.

#### ١-٤ مكان التركيب المناسب

- ضع المنتج على أرضية صلبة ومستوية. لا تضعه على سجادة ذات وبر مرتفع أو أسطح أخرى مماثلة. فقد يتسبب وضعه على أرضية غير مناسبة في حدوث ضوضاء واهتزازات.
- يصل الوزن الإجمالي للغسالة والمجفف - مع جمولة كاملة - عند وضعهما فوق بعضهما إلى 180 كجم تقريباً. ضع المنتج على أرضية صلبة ومسطحة ذات قدرة حمل كافية!
- لا تضع المنتج على كبل الطاقة.
- لا تقم بتركيب المنتج في الأماكن التي قد تنخفض فيها درجة الحرارة عن 0 درجة مئوية. قد يؤدي التجميد إلى إتلاف منتجك.
- اترك مسافة لا تقل عن 1 سم بين المنتج والأثاث.
- إذا كنت ستقوم بتثبيت المنتج على سطح به خطوات، فلا تضعه أبداً بالقرب من الحافة.
- لا تضع المنتج على أي منصة.
- لا تضع مصادر الحرارة مثل المواقد والمكاوي والأفران وما إلى ذلك على الجهاز ولا تستخدمها على المنتج.

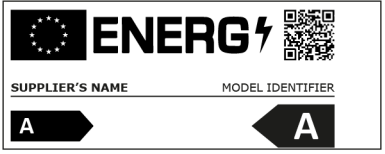

ARÇELİK	اسم الشركة المصنعة أو العلامة التجارية
DMX 9100	اسم الطراز
457100007200	
9	السعة المقدرة (كجم)
1000	سرعة العصر القصوى (دورة / دقيقة)
No	مدمج
84,5	الارتفاع (سم)
60	العرض (سم)
58	العمق (سم)
- / +	مدخل مياه واحد / مدخل مياه مزدوج
V / 50Hz 220-240	الجهد المقدر / التردد المقدر باهرتز (ف / هرتز)
10	التيار المقدر (أمبير)
2000-2350	الطاقة المقدرة (واط)
1321	كود الطراز الرئيسي

<p>يمكنك الوصول إلى المعلومات الفنية للمنتج عن طريق مسح رمز الاستجابة السريعة الموجود على ملصق الطاقة بجهاز محمول متصل بالإنترنت.</p>	
---	--

جدول الرموز

## ٧-١ ⚠️ سلامة الصيانة والتنظيف

- لا تغسل المنتج بغسالات الضغط أو عن طريق رش البخار أو الماء أو سكب الماء.
- لا تستخدم أدوات حادة وكاشطة لتنظيف المنتج. لا تستخدم المنظفات المتزلية والصابون والمنظفات والغاز والبيترين والمرقق والكحول والورنيش وما إلى ذلك أثناء التنظيف.
- قد تنبعث من عوامل التنظيف المحتوية على مذيبات أبخرة سامة، على سبيل المثال؛ مذيبات التنظيف. لا تستخدم منتجات التنظيف المحتوية على مذيبات.
- قد توجد بقايا منظف في درج المنظفات عند فتحه للتنظيف.
- لا تفكك فلتر مضخة التفريغ أثناء تشغيل المنتج.
- قد ترتفع درجة الحرارة في الجهاز إلى 90 درجة مئوية. نظف الفلتر بعد أن يبرد الماء الموجود في الغسالة لتجنب خطر التعرض للحرق.

- في حالة غسل الملابس في درجات حرارة عالية، فإن مياه الغسيل التي يتم تفريغها قد تحرق بشرتك إذا لامست بشرتك، على سبيل المثال؛ عند توصيل خرطوم الصرف بالصنبور. لا تلمس مياه الصرف.
- اتخذ الاحتياطات التالية لمنع تكون الأغشية الحيوية والروائح الكريهة:
  - تأكد من أن الغرفة التي توضع فيها الغسالة جيدة التهوية.
  - امسح حشية الباب وزجاج باب التحميل بقطعة قماش جافة ونظيفة في نهاية البرنامج.
- سوف يستخن زجاج باب التحميل عند الغسيل في درجات حرارة عالية. لذلك، لا تسمح للأطفال بشكل خاص بلمس زجاج باب التحميل أثناء الغسيل.

## ٢ تعليمات مهمة للبيئة

### ٢-٢ معلومات مواد التغليف

تم تصنيع مواد التغليف الخاصة بالمنتج من مواد قابلة لإعادة التدوير بما يتفق مع "قوانين البيئة القومية". لا تتخلص من مواد التعبئة والتغليف مع النفايات المنزلية أو غيرها من النفايات. عليك أن تأخذها إلى مراكز تجميع مواد التعبئة المخصصة بواسطة الجهات المحلية.

### ١-٢ الامتثال للوائح AEEE والتخلص من النفايات

لا يحتوي هذا المنتج على المواد الخطرة والمحظورة المشار إليها في "اللائحة نفايات المعدات الكهربائية والإلكترونية" المنشورة من قبل وزارة البيئة والعمران في الجمهورية التركية. يتوافق مع لوائح نفايات المعدات الكهربائية والإلكترونية.

تم تصنيع هذا المنتج من أجزاء ومواد عالية الجودة وقابلة لإعادة التدوير والاستخدام. لذلك، لا تتخلص من هذا المنتج مع النفايات المنزلية الأخرى في عمره الافتراضي. ضعه في نقطة تجميع للأجهزة الكهربائية والإلكترونية. يمكنك أن تسأل إدارتك المحلية عن نقاط التجميع هذه. يمكنك المساعدة في حماية البيئة والموارد الطبيعية من خلال تقديم المنتجات المستخدمة لإعادة التدوير. قم بقطع كابل الطاقة وإلغاء تنشيط آلية قفل باب التحميل قبل التخلص من المنتج من أجل سلامة الأطفال.



- لا تستخدم المذيبات الكيميائية في المنتج. حيث تحتوي هذه المواد على مخاطر الانفجار.
- لا تقم بتشغيل المنتجات المعيبة أو التالفة. افصل المنتج (أو أوقف تشغيل المصهر المتصل به)، وأوقف صنوبر الماء واتصل بالخدمة المعتمدة.
- لا تضع مصادر الاشتعال (شمعة مشتعلة، سجائر، إلخ) أو مصادر حرارة (مكاوي، أفران، أفران، إلخ) فوق المنتج أو بالقرب منه. لا تضع مواد قابلة للاشتعال / متفجرة بالقرب من المنتج.
- لا تجري تصعد على المنتج.
- افصل المنتج وأغلق الصنوبر إذا كنت لن تستخدم المنتج لفترات طويلة.
- قد تتناثر مواد المنظف / الصيانة من درج المنظفات إذا تم فتحه أثناء عمل الجهاز، وهناك خطر في حالة ملامسة المنظف لجلدك وعينيك.
- تأكد من عدم تسلق الحيوانات الأليفة داخل المنتج. تحقق من داخل المنتج قبل الاستخدام.
- لا تفتح باب التحميل عندما يكون مغلقاً بالقفل عنوة مطلقاً. سيفتح الباب بمجرد اكتمال الغسيل. إذا لم يفتح الباب، فاستخدم الحلول لخطأ "باب التحميل لا يفتح" في قسم استكشاف الأخطاء وإصلاحها.
- لا تغسل العناصر الملوثة بالبتزين أو الكيروسين أو البتزين أو المخفضات أو الكحول أو غيرها من المواد القابلة للاشتعال أو المتفجرة والمواد الكيميائية الصناعية.
- لا تستخدم منظفاً للتنظيف الجاف مباشرة ولا تغسل الملابس الملوثة.منظف التنظيف الجاف أو تشطفها أو تلفها.
- لا تضع يديك في الحلة الاسطوانية الدوارة. انتظر حتى تتوقف الحلة عن الدوران.
- لا تضع يدك أو أي شيء معدني تحت الغسالة.
- لا تقم بتوصيل المنتج بمقاييس مفكوكة أو مكسورة أو متسخة أو دهنية أو خرجت من مبيتها أو تنطوي على خطر ملامستها للماء.
- استخدم مجموعة الخرطوم الجديدة المتوفرة مع المنتج.. لا تعيد استخدام مجموعات الخراطيم القديمة. لا تقم بعمل إضافات للخراطيم.
- قم بتوصيل خرطوم إدخال المياه مباشرة بصنوبر الماء. يجب أن يكون الضغط من الصنوبر 0.1 ميغا باسكال كحد أدنى (1 بار) وحد أقصى 1 ميغا باسكال (10 بار). يجب أن يتدفق من 10 إلى 80 لترًا من الماء من الصنوبر في دقيقة واحدة حتى يعمل المنتج بشكل صحيح. إذا كان ضغط الماء أعلى من 1 ميغا باسكال (10 بار)، فيجب تركيب صمام تخفيض الضغط. درجة الحرارة القصوى المسموح بها هي 25 درجة مئوية.
- ثبت طرف خرطوم تصريف المياه في مصرف تصريف المياه المتسخة أو الحوض أو حوض الاستحمام.
- ضع كبل الطاقة والمنازل في مواقع دون التعرض لخطر التعثر.
- لا تقم بتركيب المنتج خلف باب أو باب متزلق أو في مكان آخر يمنع الباب من الفتح تمامًا.
- إذا كان سيتم وضع مجفف على المنتج، فقم بالثبيت بجهاز توصيل مناسب تم الحصول عليه من الخدمة المعتمدة.
- هناك خطر ملامسة القطع الكهربائية عند إزالة الأدراج العلوية. لا تفكك الدرج العلوي للمنتج.
- ضع المنتج على بعد 1 سم على الأقل من حواف الأثاث.

## ٦-١ ⚠️ السلامة التشغيلية

- عند استخدام الأجهزة، استخدم فقط المنظفات والملينات والمكملات المناسبة للغسالات.

### ٣-١ ! السلامة الكهربائية

• يجب فصل المنتج أثناء إجراءات التركيب والصيانة والتنظيف والإصلاح.

• في حالة تلف كبل الطاقة، يجب استبداله بالخدمة المعتمدة لتجنب المخاطر المحتملة.

• لا تثنِ كبل الطاقة أسفل المنتج وخلفه.. لا تضع أشياء ثقيلة على كبل الطاقة. لا تحني أو تسحق أو تجعل كابل الطاقة يلامس مصادر الحرارة.

• لا تستخدم سلك تمديد أو متعدد قوابس أو محمول لتشغيل المنتج.

• يجب أن يكون القابس سهل الوصول إليه. وإذا لم يكن ذلك ممكنًا، فيجب أن تتوفر في التركيبات الكهربائية آلية تتوافق مع التشريعات الكهربائية وتفصل جميع المحطات الطرفية عن التيار الكهربائي (المصهر، والمفتاح الرئيسي، وما إلى ذلك).

• لا تلمس القابس بيد مبللة.

• عند فصل الجهاز، لا تسبحه من سلك الطاقة، بل من القابس.

• تأكد من أن القابس غير مبلل أو متسخ أو مرتب.

### ٤-١ ! سلامة النقل

• افصل المنتج قبل النقل، وأزل مخرج الماء ووصلات المياه الرئيسية. صفي أي ماء متبقي داخل المنتج.

• المنتج ثقيل، لا تحركه بمفردك. لا تمسك أجزاء مثبتة مثل باب تحميل الغسيل لرفع وتحريك المنتج. يجب تثبيت الدرج العلوي بإحكام من أجل النقل.

• منتجك ثقيل يجب أن يحمله شخصان بعناية إذا كان هناك سلم. قد يتسبب ذلك في حدوث إصابات إذا وقع منتجك عليك. لا تصدم وتسقط المنتج أثناء حمله.

• احمل المنتج في وضع رأسي.

• تأكد من عدم ثني الخراطيم وكابل الطاقة أو ضغطهما أو سحقهما بعد تركيب المنتج في مكانه بعد إجراءات التثبيت أو التنظيف.

### ٥-١ ! سلامة التركيب

• تحقق من المعلومات الموجودة في الدليل وتعليمات التثبيت لإعداد المنتج للتركيب وتأكد من أن الأنابيب الكهربائية وأنابيب المياه النظيفة ومخرج المياه مناسبة.

إذا لم يكن الأمر كذلك، فاتصل بفني كهربائي وسباك مؤهل ليقوموا بإجراء الترتيبات اللازمة. هذه العمليات هي مسؤولية العميل.

• تحقق من عدم وجود أي تلف في المنتج قبل تركيبه. لا تقم بتركيب المنتج في حالة تلفه.

• قد تحدث إصابات إذا وضعت يديك في الفتحات المكشوفة. أغلق فتحات دبابيس أمان النقل بالمقابس البلاستيكية.

• لا تقم بتركيب المنتج أو تركه في الأماكن التي قد يتعرض فيها لظروف بيئية خارجية.

• لا تقم بتركيب المنتج في الأماكن التي تنخفض فيها درجة الحرارة عن 0 درجة مئوية.

• لا تضع المنتج على سجادة أو سطح مشابه. قد يؤدي ذلك إلى نشوب حريق لأنه لا يمكنه استقبال الهواء من الأسفل.

• ضع المنتج على أرضية نظيفة ومتساوية وصلبة وقم بموازنته مع الأرجل القابلة للضبط.

• قم بتوصيل المنتج بقابس تأريض محمي بواسطة مصهر مناسب للقيم الحالية على ملصق النوع. تأكد من إجراء عملية التأريض بواسطة كهربائي خبير. لا تستخدم المنتج بدون تأريض مناسب للوائح المحلية / الوطنية.

• قم بتوصيل المنتج بمقبس مع قيم جهد وتردد مناسبة لتلك المشار إليها في ملصق النوع.

٢-١ سلامة الأطفال والأشخاص

المعرضين للخطر والحيوانات الأليفة 

- يمكن استخدام هذا المنتج من قبل الأطفال الذين تتراوح أعمارهم بين 8 سنوات وما فوق والأشخاص ذوي القدرات البدنية أو الحسية أو العقلية أو نقص الخبرة والمعرفة إذا تم إعطائهم الإشراف أو التعليمات المتعلقة باستخدام الجهاز بطريقة آمنة وفهم المخاطر المحتملة.
- يجب إبعاد الأطفال دون سن 3 سنوات ما لم يتم الإشراف عليهم بشكل مستمر.
- الأجهزة الكهربائية خطيرة على الأطفال والحيوانات الأليفة. يجب ألا يلعب الأطفال أو الحيوانات الأليفة بالمنتج أو يتسلقون فوقه أو داخله. تحقق من داخل المنتج قبل الاستخدام.
- استخدم قفل الأطفال لمنع الأطفال من العبث بالغسالة.
- لا تنس إغلاق باب التحميل عند ترك مكان وجود الغسالة. قد يُحس الأطفال والحيوانات الأليفة بالداخل ويحتنقون.
- يجب ألا يقوم الأطفال بأعمال التنظيف والصيانة دون إشراف شخص بالغ.
- احتفظ بمواد التغليف بعيداً عن الأطفال. خطر الإصابة والاختناق.
- احتفظ بجميع المنظفات والإضافات المستخدمة للمنتج بعيداً عن متناول الأطفال.
- قم بقطع كابل الطاقة وإلغاء تنشيط آلية قفل باب التحميل قبل التخلص من المنتج من أجل سلامة الأطفال.

يتضمن هذا القسم تعليمات السلامة اللازمة لمنع مخاطر الإصابة الشخصية أو الأضرار المادية.

لن تتحمل شركتنا المسؤولية عن الأضرار التي قد تحدث إذا لم يتم مراعاة هذه التعليمات.

• يجب دائماً تنفيذ عمليات التركيب والإصلاح بواسطة خدمة معتمدة.

• استخدم قطع الغيار والمحقات الأصلية فقط.

• لا تقم بإصلاح أو استبدال أي مكون من مكونات

المنتج ما لم يتم تحديده بوضوح في دليل التشغيل.

• لا تجري أي تعديلات على المنتج.

١-١ الاستخدام المقصود 

• العمر الافتراضي للمنتج هو 10 سنوات. خلال هذه الفترة، ستوفر قطع الغيار الأصلية لتشغيل المنتج بشكل صحيح.

• هذا المنتج مصمم للاستخدام المنزلي. وغير مناسب للاستخدام التجاري ويجب ألا يستخدم في غير الغرض المخصص له.

• يجب استخدام المنتج فقط لغسل وشفط الملابس المشار إليها بتناسبها لذلك.

• هذا الجهاز مخصص للاستخدام المنزلي واستخدامات أخرى مشابهة مثل؛

– مطابخ الموظفين في المتاجر والمكاتب وبيئات

العمل الأخرى؛

– المزارع،

– من قبل عملاء الفنادق والموتيلات ومرافق الإقامة الأخرى،

– أماكن البيت والإفطار والبيئات الشبيهة بالزل،

– المناطق المشتركة في المباني السكنية أو المغاسل.

٢١	اختيار الوظيفة الإضافية.....	٨-٦
٢١	الوظائف الفرعية.....	١-٨-٦
٢٢	الوظائف / البرامج المحددة عن طريق الضغط على مفاتيح الوظائف لمدة 3 ثوانٍ.....	٢-٨-٦
٢٢	وقت الانتهاء.....	٩-٦
٢٣	بدء تشغيل البرنامج.....	١٠-٦
٢٣	قفل باب التحميل.....	١١-٦
٢٣	تغيير التحديدات بعد بدء تشغيل البرنامج.....	١٢-٦
٢٤	إلغاء البرنامج.....	١٣-٦
٢٤	انتهاء البرنامج.....	١٤-٦
<b>٢٤</b>	<b>٧ الصيانة والتنظيف.....</b>	
٢٤	تنظيف درج المنظفات.....	١-٧
٢٥	تنظيف باب التحميل والحلة.....	٢-٧
٢٥	تنظيف الهيكل ولوحة التحكم.....	٣-٧
٢٥	تنظيف فلتر سحب الماء.....	٤-٧
٢٥	تصريف المياه المتبقية وتنظيف فلتر المضخة.....	٥-٧
<b>٢٦</b>	<b>٨ استكشاف الأخطاء وإصلاحها.....</b>	
<b>٢٩</b>	<b>٩ إخلاء المسؤولية / تحذير.....</b>	

<b>جدول المحتويات</b>	
<b>٤</b>	<b>١ تعليمات السلامة.....</b>
٤	الاستخدام المقصود.....
٤	سلامة الأطفال والأشخاص المعرضين للخطر والحيوانات الأليفة.....
٥	السلامة الكهربائية.....
٥	سلامة النقل.....
٥	سلامة التركيب.....
٦	السلامة التشغيلية.....
٧	سلامة الصيانة والتنظيف.....
<b>٧</b>	<b>٢ تعليمات مهمة للبيئة.....</b>
٧	الامتثال للوائح AEEE والتخلص من النفايات.....
٧	معلومات مواد التغليف.....
<b>٨</b>	<b>٣ المواصفات الفنية.....</b>
<b>٩</b>	<b>٤ التركيب.....</b>
٩	مكان التركيب المناسب.....
٩	تركيب أغطية لوحة السفلية.....
١٠	فك مسامير سلامة النقل.....
١٠	التوصيل بإمدادات المياه.....
١٠	توصيل خرطوم الصرف بالمصرف.....
١١	ضبط الأقدام.....
١١	التوصيلات الكهربائية.....
١١	البدء.....
<b>١١</b>	<b>٥ التحضير.....</b>
١١	فرز الغسيل.....
١١	تحضير الملابس لعملية الغسيل.....
١٢	نصائح لتوفير الطاقة والمياه.....
١٢	تحميل الغسيل في الغسالة.....
١٢	سعة التحميل الصحيحة.....
١٢	استخدام المنظف والمعقم.....
١٤	إرشادات للغسيل الفعال.....
١٤	مدة البرنامج المعروضة.....
<b>١٤</b>	<b>٦ تشغيل الجهاز.....</b>
١٥	لوحة التحكم.....
١٦	الرموز على الشاشة.....
١٧	جدول البرامج والاستهلاك.....
١٨	اختيار البرنامج.....
١٨	البرامج.....
٢٠	اختيار درجة الحرارة.....
٢١	اختيار سرعة العصر.....





## يرجى قراءة دليل المستخدم هذا أولاً!

عميلنا العزيز؛

شكراً لاختيارك منتج Arçelik ونأمل أن تحصل على أفضل النتائج من منتجك الذي تم تصنيعه بجودة عالية وأحدث التقنيات. ولذلك، يرجى قراءة دليل المستخدم بالكامل وجميع المستندات الأخرى المصاحبة له بعناية قبل استخدام المنتج. واتباع جميع التحذيرات والمعلومات الواردة في دليل المستخدم. وبالتالي، فإنك تحمي نفسك ومنتجك من الأخطار المحتملة. احتفظ بدليل المستخدم. إذا قمت بتسليم المنتج إلى شخص آخر، فقم بتسليم دليل المستخدم أيضاً. ترد شروط الضمان والاستخدام وطرق استكشاف الأخطاء وإصلاحها لمنتجك في دليل المستخدم.

### الرموز والتعاريف

تستخدم الرموز التالية في دليل المستخدم:

خطر قد يؤدي إلى الوفاة أو الإصابة.	
معلومات مهمة أو نصائح مفيدة حول الاستخدام.	
اقرأ دليل المستخدم.	
مواد قابلة لإعادة التدوير.	
تحذير أسطح ساخنة.	
تحذير	خطر قد ينتج عنه تلف في المنتج أو محيطه.



الغسالة  
دليل المستخدم



DMX 9100

AR/ / 08/01/24 10:48 2820531919