

arctic

Masina de spalat automata

Manual de utilizare



APLM2WFU211412WB



Vă rugăm să citiți mai întâi acest manual de utilizare!

Pentru mai multe informații, puteți accesa manualul digital de utilizare scanând codul QR.



Stimate client,

Vă mulțumim că ați ales produsul Arctic.







Dorim ca produsul dvs., fabricat cu înaltă calitate și tehnologie, să vă ofere cea mai bună performanță posibilă. Pentru a face acest lucru, vă rugăm să citiți cu atenție întregul manual și alte documente furnizate înainte de a utiliza produsul.

Vă rugăm să urmați toate avertismentele și informațiile din manualul de utilizare pentru a vă proteja pe dvs. și produsul dvs. de pericolele potențiale.

Păstrați manualul de utilizare. Dacă oferiți produsul altcuiva, furnizați și manualul de utilizare. Termenii de garanție, utilizarea și metodele de depanare pentru produsul dvs. sunt incluse în manual.

Simboluri și definiții

Următoarele simboluri apar în manualul de utilizare:

	Pericol care ar putea duce la moarte sau rănire.
	Informații importante sau sfaturi utile pentru utilizare.
	Citiți manualul de utilizare.
	Material reciclabil.
	Suprafață fierbinte.
	
ANUNȚ	Pericol care ar putea duce la deteriorarea bunurilor produsului sau a împrejurimilor acestuia.

1 Instrucțiunile privind siguranța

Această secțiune conține instrucțiuni de siguranță pentru a ajuta la prevenirea rănilor corporale sau a daunelor materiale.

Compania noastră nu poate fi trasă la răspundere pentru orice daune care pot apărea dacă aceste instrucțiuni nu sunt respectate.

- Instalarea și reparațiile trebuie efectuate întotdeauna de un service autorizat.
- Utilizați numai piese de schimb originale și accesorii.
- Nu reparați și nu înlocuiți nicio parte a produsului decât dacă este specificat în mod expres în manualul de utilizare.
- Nu faceți modificări tehnice ale produsului.

1.1 Utilizare prevăzută

- Acest produs este conceput pentru uz casnic. Nu este destinat utilizării comerciale. Nu utilizați produsul în niciun alt scop.
- Utilizați numai pentru spălarea și clătirea textilelor cu marcajul corespunzător.
- Acest produs este conceput pentru utilizare în interior, cum ar fi în case și locații similare. De exemplu;

- Bucătăriile personalului magazinelor, birourilor și altor medii de lucru,
- Ferme,
- De către clienții hotelurilor, motelurilor și altor facilități de cazare,
- Unități de cazare și mic dejun, medii asemănătoare pensiunii,
- Zonele comune ale blocurilor de apartamente sau spălătorii.

1.2 Siguranța copiilor, a persoanelor vulnerabile și a animalelor de companie



- Acest produs poate să fie folosit de către copiii în vârstă de cel puțin 8 ani și de către persoanele cu capacități fizice, senzoriale sau mentale subdezvoltate sau lipsite de experiență și cunoștințe numai dacă sunt supravegheate sau au fost instruite cu privire la folosirea aparatului într-un mod sigur pentru produs și în legătură cu pericolele asociate.

- Copiii cu vârsta mai mică de 3 ani trebuie să fie ținuți departe de produs doar dacă aceștia sunt supravegheați în continuu.
 - Produsele electrice sunt periculoase pentru copii și animalele de companie. Copii și animalele de companie nu trebuie să se joace cu produsul, nu trebuie să se urce pe acesta și nu trebuie să pătrundă în interiorul său. Verificați interiorul produsului înainte de utilizare.
 - Folosiți funcția de Blocare pentru copii pentru a evita intervenția copiilor în funcționarea mașinii.
 - În momentul când părăsiți camera unde produsul este localizat, nu uitați să închideți ușa de serviciu. Copiii și animalele de companie se pot bloca înăuntru și se pot îneca.
 - Copii nu trebuie să curețe sau să efectueze operațiuni de întreținere fără a fi supravegheați de un adult.
 - Țineți ambalajele departe de copii. Risc de vătămare și sufocare.
 - Feriți de accesul copiilor toate soluțiile, detergenții și aditivii folosiți la utilizarea produsului.
 - Pentru siguranța copiilor, înainte de eliminarea produsului tăiați cablul de alimentare, dezactivați și distrugeți mecanismul de încuiere al ușii de încărcare.
-  **1.3 Siguranță electrică**
- În timpul procedurilor de montare, întreținere, curățare și reparare, produsul trebuie să fie deconectat. Scoateți produsul din priză sau deconectați siguranța.
 - Cablurile de alimentare deteriorate, trebuie înlocuite de un service autorizat pentru prevenirea posibilelor pericole.
 - Nu strângeți cablul de alimentare sub produs sau în spatele produsului. Nu puneți obiecte grele pe cablul de alimentare. Nu îndoiiți, nu zdrobiți și nu țineți cablul de alimentare în apropierea surselor de căldură.
 - Utilizați doar cablul original. Nu utilizați cabluri secționare sau deteriorate.
 - Nu folosiți un prelungitor, un triplu ștecher sau un adaptor pentru a utiliza produsul.
 - Prelungitoarele, prizele cu mai multe prize, adaptoarele sau sursele de alimentare portabile se pot supraîncălzi și pot

cauza un incendiu. Asigurați-vă că nu amplasați prize de alimentare și surse de alimentare portabile în apropierea sau în spatele produsului.

- Priza trebuie să fie ușor accesibilă. Dacă acest lucru nu este posibil, un mecanism ce respectă legislația în domeniul electricității și care deconectează toate conexiunile de la rețeaua de alimentare (siguranță, comutator, comutator principal etc.) trebuie să existe în instalația electrică.
- Nu atingeți priza cu mâinile ude.
- Atunci când scoateți aparatul din priză, nu țineți de cablul de alimentare, ci de priză.
- Asigurați-vă că ștecherul nu este ud, murdar sau prăfuit.
- Nu conectați niciodată produsul la dispozitive de economisire a energiei. Astfel de sisteme dăunează produsului.

1.4 Manevrarea în siguranță

- Înainte de mutare, deconectați produsul, îndepărtați racordurile de admisie și evacuare a apei. Evacuați apa rămasă în produs.

- Acest produs este greu; nu îl manevrați singuri. Vă puteți răni dacă produsul cade peste dumneavoastră. În timpul transportului, nu loviți și nu scăpați produsul.
- Nu țineți de părți precum ușa de încărcare a rufelor, atunci când ridicați sau mutați produsul. Tava superioară ar trebui să fie bine fixată în cazul mutării.
- Transportați produsul în poziție verticală. Dacă nu poate fi transportat în poziție verticală, înclinați-l în partea dreaptă în plan frontal.
- Verificați cablul de alimentare și furtunurile de alimentare și evacuare, asigurându-vă că nu au fost pliate, ciupite sau strivite când produsul a fost pus la locul său după procedurile de instalare sau curățare.
- Când sertarul pentru detergent este umplut cu detergent și/ sau balsam:
 - Nu trageți produsul.
 - Nu mutați produsul.
 - Nu înclinați produsul lateral sau înapoi.

- Înainte de a efectua operațiunile de mai sus, asigurați-vă că ați scos sertarul pentru detergent din mașină.



1.5 Instalarea în siguranță

- Pentru a pregăti produsul pentru instalare, verificați informațiile din manual și instrucțiunile de instalare și asigurați-vă că rețeaua electrică, priza și rețeaua de apă și scurgerea sunt potrivite. În caz contrar, apelați la un electrician și un instalator calificat pentru a lua măsurile necesare. Aceste operațiuni sunt responsabilitatea clientului.
- Înainte de a începe instalarea, asigurați-vă că ați deconectat siguranța pentru a dezactiva alimentarea cu curent pentru linia la care va fi conectat produsul.
- Acest produs este destinat utilizării la altitudini care nu depășesc 2000 de metri deasupra nivelului mării.
- Inspectați produsul pentru eventuale deteriorări înainte de instalare.
- Purtați întotdeauna echipament de protecție personală (mănuși etc.) în timpul instalării, întreținerii și reparării produsului. Există riscul de accidentare.
- Vă puteți răni dacă introduceți mâinile în fante neacoperite. Astupați orificiile bolțurilor pentru transportul în siguranță, cu dopuri din plastic.
- Nu instalați și nu lăsați aparatul în zone expuse la condiții de mediu precum ploaia sau lumina soarelui.
- Depozitați produsul în ambalajul original, conform instrucțiunilor de pe ambalaj.
- Nu instalați produsul în locuri unde temperatura poate scădea sub 0°C.
- Nu așezați produsul pe mochete groase sau suprafețe similare. Există pericol de incendiu din moment ce nu se va aerisi pe dedesubt.
- Așezați produsul pe o suprafață dreaptă și rigidă și echilibrați-l de la picioarele reglabile.
- Conectați produsul la o priză împământată, protejată printr-o siguranță care respectă valorile de pe eticheta de evaluare. Asigurați-vă că împământarea este făcută de

- un electrician profesionist. Conform prevederilor reglementărilor locale și naționale, nu utilizați produsul fără o împământare corespunzătoare.
- Conectați produsul la o priză cu valori de tensiune și frecvență conforme cu valorile indicate pe eticheta de evaluare.
 - Nu conectați produsul la prize desprinse, defecte, murdare, unuroase sau deteriorate de apă.
 - Utilizați setul nou de furtunuri furnizat cu produsul. Nu utilizați seturi vechi de furtunuri. Nu prelungiți furtunurile.
 - Conectați direct la robinet furtunul pentru admisia apei. Presiunea apei de la robinet trebuie să fie minim 0,1 MPa (1 bar) și maxim 1MPa (10 bari). Pentru ca produsul să funcționeze optim, debitul apei la robinet trebuie să fie între 10 și 80 litri pe minut. Dacă presiunea apei este peste 1MPa (10 bari), trebuie montată o supapă de reducere a presiunii. Temperatura maximă admisă este de 25°C.
 - Conectați capătul furtunului de evacuare a apei la canalul de scurgere a apelor reziduale, chiuvetă sau cadă.
 - Așezați cablul de alimentare și furtunurile în locuri fără risc de acroșare.
 - Nu instalați produsul în spatele unei uși, în dreptul unei uși glisante sau în locuri în care poate obstrucționa deschiderea completă a ușii.
 - Dacă pe produs va fi instalat un uscător, asigurați-le cu dispozitive potrivite de conectare pe care le puteți achiziționa de la unități autorizate de service.
 - Dacă tava superioară este îndepărtată, există riscul contactului cu componente sub tensiune electrică. Nu îndepărtați tava superioară a produsului.
 - Poziționați produsul astfel încât să existe un spațiu între acesta și suprafețele înconjurătoare. Dacă produsul dvs. este încorporat, poziționați-l conform schemei de instalare.

1.6 Utilizarea în siguranță

- Când utilizați aparatul, folosiți numai detergenți, balsamuri și aditivi potriviți pentru mașini de spălat.
- Nu folosiți solvenți chimici pe produs. Aceste materiale prezintă un risc de explozie.
- Nu puneți în funcțiune produse defecte sau deteriorate. Decuplați produsul (sau opriți siguranța la care este conectat), opriți robinetul de apă și apelați o unitate autorizată de service.
- Nu așezați surse de aprindere (lumânări aprinse, țigări etc.) sau surse de căldură (fiare de călcat, sobe, cuptoare, etc.) pe sau lângă produs. Nu puneți materiale inflamabile/explozive lângă produs.
- Nu vă urcați pe produs.
- Dacă nu veți utiliza produsul o perioadă lungă de timp, decuplați produsul și opriți robinetul.
- Detergentul/soluțiile de întreținere pot ieși din sertarul pentru detergent dacă acesta este deschis în timpul funcționării mașinii de spălat. Este periculos contactul detergentului cu pielea dumneavoastră și ochii.
- Asigurați-vă că animalele de companie nu pătrund în produs. Verificați interiorul produsului înainte de utilizare.
- Nu forțați deschiderea ușii de serviciu blocate. Ușa se va debloca de îndată ce spălarea s-a finalizat. Dacă ușa nu se deschide, aplicați soluțiile menționate pentru eroarea „Ușa de încărcare nu poate fi deschisă” din secțiunea Depanare.
- Nu spălați elemente contaminate cu benzină, kerosen, benzen, reductori, alcool sau alte materiale inflamabile sau explozive ori chimicale industriale.
- Nu puneți în mod direct detergent pentru curățare uscată și nu spălați, nu limpeziți și nu stoarceți rufe contaminate cu detergent pentru curățare uscată.
- Nu introduceți mâinile în tamburul aflat în rotație. Așteptați până când tamburul nu se mai rotește.
- Dacă spălați rufe la temperaturi ridicate, apa evacuată în urma spălării vă poate afecta pielea dacă intră în contact cu aceasta, de exemplu când furtunul de

scurgere este conectat la robinet. Nu atingeți apa evacuată.

- Pentru a preveni formarea de biofilm sau apariția mirosurilor deranjante aveți în considerare următoarele precauții:
 - Asigurați-vă că încăperea în care se află mașina de spălat este bine ventilată.
 - La finalul programului, vă recomandăm să ștergeți burduful și geamul ușii de încărcare cu o cârpă curată și uscată.
- Când spălați la temperaturi ridicate geamul ușii de încărcare va fi fierbinte. Așadar, nu atingeți și nu permiteți în special copiilor să atingă geamul în timpul spălării.
- Înainte de a arunca obiectele uzate sau care nu mai pot fi utilizate:
 1. Deconectați ștecherul de alimentare și scoateți-l din priză.
 2. Decuplați cablul de alimentare și deconectați-l împreună cu ștecherul aparatului.
 3. Întrerupeți mecanismul de blocare a ușii de încărcare pentru a îl face inoperabil.
 4. Nu permiteți copiilor să se joace cu produsul vechi.



1.7 Întreținerea și curățarea în siguranță

- Înainte de curățarea sau întreținerea mașinii de spălat, scoateți-o din priză sau întrerupeți alimentarea cu curent electric de la siguranță.
- Dacă trebuie să mutați produsul pentru curățare, nu trageți de capac. Capacul se poate rupe și poate provoca răniri!
- Nu puneți mâinile, picioarele și obiectele metalice sub sau în spatele produsului. Acest lucru poate cauza blocaje, iar orice muchie ascuțită poate provoca accidentări.
- Folosiți o cârpă curată și uscată pentru a șterge materialele străine sau praful de pe capetele ștecherului. Când curățați ștecherul, nu folosiți o cârpă umedă sau udă. În caz contrar, există risc de incendiu sau de electrocutare.
- Nu spălați produsul cu aparat de spălare cu presiune, prin pulverizare de vapori, cu apă sau turnând apă. Există risc de electrocutare.
- Nu folosiți instrumente ascuțite sau abrazive pentru a curăța produsul. Nu folosiți

soluții casnice pentru curățare, săpun, detergent, gaz, benzină, diluant, alcool, lac etc. în timpul curățării.

- Agenții de curățare cu conținut de solvenți pot cauza fumuri otrăvitoare (de exemplu solvenții de curățare. Nu utilizați produse de curățare cu conținut de solvenți.

- Când deschideți sertarul de detergent pentru curățare, înăuntru pot fi reziduuri de detergent.
- În timp ce produsul este pus în funcțiune, nu desfaceți filtrul pompei.
- Temperatura din interiorul mașinii poate ajunge până la 90 °C. Pentru a evita riscul de ardere, curățați filtrul abia după ce apa din mașină s-a răcit.

2 Instrucțiuni importante de mediu

2.1 Conformitatea cu WEEE (Waste electrical and electronic equipment)



Acest produs este în conformitate cu Directiva UE privind DEEE (2012/19/UE). Produsul este prevăzut cu un simbol de clasificare pentru deșeuri de echipamente

electrice și electronice (WEEE).

Acest produs a fost fabricat cu piese și materiale de înaltă calitate, care pot fi reutilizate și sunt adecvate pentru reciclare. Nu aruncați produsul uzat împreună cu deșeurile menajere și alte deșeuri la sfârșitul duratei sale de viață. Predați-l la centrul de colectare pentru reciclarea echipamentelor electrice și electronice. Vă

rugăm să vă adresați autorităților locale pentru a afla despre aceste centre de colectare.

Conformitatea cu Directiva RoHS:

Produsul pe care l-ați achiziționat este conform cu Directiva UE privind RoHS (2011/65/EU). Acesta nu conține materiale nocive și interzise specificate în Directivă.

2.2 Informații despre ambalaj

Materialele de ambalare a produsului sunt fabricate din materiale reciclabile în conformitate cu Reglementările naționale privind mediul. Nu eliminați materialele de ambalare împreună cu deșeurile menajere sau alte deșeuri. Predați-le la punctele de colectare a ambalajelor desemnate de autoritățile locale.

3 Specificații tehnice

Capacitate nominală (kg)	11
--------------------------	----

4 Instalarea



Vă rugăm să citiți mai întâi „Instrucțiunile pentru siguranță”!



Mașina de spălat va detecta automat cantitatea de rufe din interior atunci când selectați un program. În timpul instalării produsului, înainte de prima utilizare, trebuie efectuată calibrarea pentru a vă asigura că cantitatea de rufe este detectată în modul cel mai corect. Pentru asta, selectați programul Curățare Tambur* și anulați funcția de centrifugare. Porniți programul fără rufe. Așteptați ca programul să se termine, va dura în jur de 15 minute.

**Numele programului poate varia în funcție de model. Pentru selectarea programului potrivit, puteți consulta secțiunea cu descrierea programelor.

- Este responsabilitatea cumpărătorului să pregătească instalațiile electrice, de apă curentă și de canalizare care vor fi folosite de mașina de spălat.
- Verificați cablul de alimentare și evacuare, asigurându-vă că nu au fost pliate, ciupite sau strivite când mașina a fost împinsă la locul ei după instalare sau curățare.
- Înainte de instalare, verificați dacă produsul prezintă avarii vizibile. Înainte de a instala produsul, verificați dacă este deteriorat. Produsele avariate vă pun în pericol siguranța.

4.1 Instalarea capacelor panoului inferior



Cu unele modele, părțile de bază ale produselor sunt complet închise. Aceste modele nu au capac sau capace.

- Capacul și capacele sunt opționale. Dacă este prezent, îndepărtați spuma de ambalare și apoi instalați capacul și capacele.

Coperta A

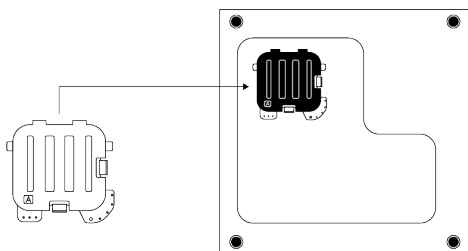

Înclinați ușor mașina înapoi. Așezați filele capacului A pe panoul inferior. Rotiți capacul pentru a finaliza instalarea.

Coperta B

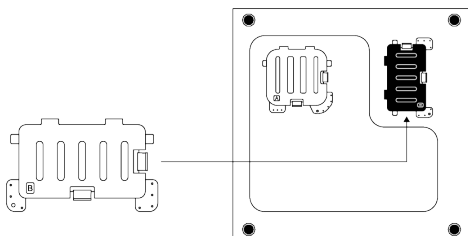

Așezați filele capacului B pe panoul inferior. Rotiți capacul pentru a finaliza instalarea.

Șapcă

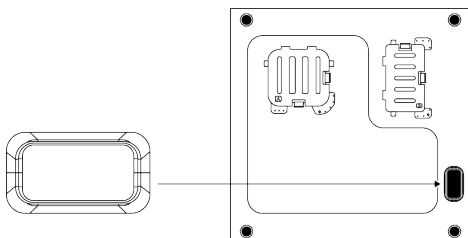

Instalați capacul împingându-l cu degetul.

4.2 Demontarea bolțurilor de fixare pentru transport.

1. Desfaceți toate bolțurile de siguranță pentru transport cu o cheie până când acestea se rotesc liber.
2. Îndoțiți partea interioară apăsând pe zonele de prindere și trageți afară.
3. Montați capacele de plastic furnizate în punga manualului de utilizare, în orificiile panoului posterior.

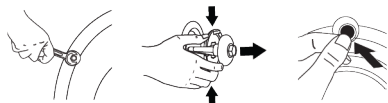

NOTIFICARE



Demontați bolțurile de siguranță pentru transport înainte de a utiliza produsul! În caz contrar, produsul se va avaria.

NOTIFICARE



Păstrați într-un loc sigur bolțurile de siguranță pentru transport, pentru a le refolosi la următoarea mutare a produsului.

Montați bolțurile de siguranță pentru transport în ordinea inversă demontării.

Nu mutați produsul fără a monta bolțurile de siguranță pentru transport!

4.3 Conectarea la rețeaua de apă



NOTIFICARE

Modelele cu o singură priză de apă nu trebuie conectate la robinetul de apă caldă. Rufele pot fi deteriorate sau produsul poate intra în modul de protecție și nu poate funcționa. Nu folosiți furtunuri de alimentare cu apă vechi sau folosite pe aparatul dvs. nou. Acest lucru poate cauza scurgeri de apă în produs și pe te rufe.

1. Strângeți manual toate piulițele furtunului. Asigurați-vă că strângeți bine toate racordurile furtunurilor. Nu folosiți instrumente pentru strângerea piulițelor.
2. După ce ați terminat de conectat furtunul, deschideți robinetele complet și verificați dacă există scurgeri de apă din punctele de conectare. Dacă survin scurgeri, închideți robinetul și desfaceți piulița. Verificați garnitura și strângeți din nou piulițele cu grijă. Pentru a preveni eventualele scurgeri de apă și

daunele care pot apărea, țineți robinetele închise atunci când produsul nu este utilizat.

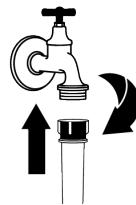
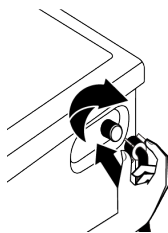

4.4 Conectarea furtunului de evacuare la canalizare

1. Atașați capătul furtunului de evacuare direct la canalizare, la chiuvetă sau la cadă.



Casa dumneavoastră va fi inundată dacă furtunul de evacuare la canalizare se desface în timpul evacuării apei. De asemenea, există riscul de arsuri din cauza temperaturilor ridicate de spălare! Pentru a preveni aceste situații și a vă asigura că produsul realizează fără probleme procesele de alimentare cu apă și evacuare a apei, fixați bine furtunul de evacuare.

2. Conectați furtunul de evacuare la o înălțime de cel puțin 40 cm și cel mult 100 cm.
3. Instalarea furtunului de scurgere a apei la nivelul solului sau aproape de podea (sub 40 cm) și apoi ridicarea acestuia, va face dificilă evacuarea apei iar rufe vor fi extrem de ude. Așadar, respectați înălțimile descrise în figură.

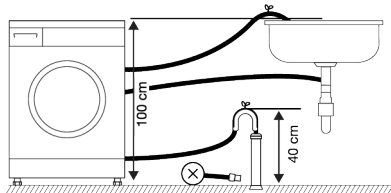

4. • Pentru a preveni scurgerea apei reziduale înapoi în mașină și pentru a ușura evacuarea, nu introduceți capătul furtunului în apa reziduală și nu îl introduceți mai mult de 15 cm în canalizare. Dacă este prea lung, scurtați-l.
5. Capătul furtunului nu trebuie îndoit, nu trebuie călcat și nu trebuie strivit între canalizare și mașină. În caz contrar, vor apărea probleme la evacuarea apei.
6. • Dacă furtunul este prea scurt, adăugați un furtun original de prelungire. Lungimea totală a furtunului nu trebuie să depășească 3,2 m. Pentru a preveni scurgerile de apă, asigurați întotdeauna conexiunea dintre furtunul de extensie și furtunul de evacuare al aparatului cu o clemă adecvată, astfel încât să nu se desprindă și să provoace scurgeri.

4.5 Reglarea suporturilor



AVERTIZARE

Pentru ca produsul să funcționeze mai silențios și fără vibrații, acesta trebuie să fie orizontal și echilibrat pe picioarele sale. Asigurați-vă că aparatul este echilibrat prin reglarea picioarelor. În caz contrar, produsul se poate mișca din locul acestuia și poate cauza sfărâmare, probleme de sunet și vibrații. Pentru a evita deteriorarea piulițelor de blocare, nu folosiți unelte pentru desfacerea acestora.

1. Desfaceți manual piulițele de blocare ale picioarelor.
2. Reglați picioarele până când produsul este la nivel și echilibrat.

5 Operarea produsului



Vă rugăm să citiți mai întâi „Instrucțiunile pentru siguranță”!

3. Strângeți manual toate piulițele de blocare.

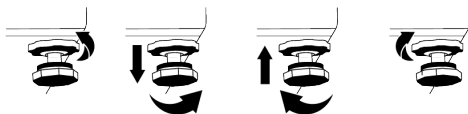

4.6 Conexiunea electrică

Conectați produsul la o priză împământată și protejată cu o siguranță de 16 A. Compania noastră nu va fi responsabilă pentru pagubele rezultate în urma utilizării produsului fără împământare, deși reglementările locale prevăd utilizarea cu împământare.

- Racordul trebuie să respecte reglementările naționale.
- Infrastructura cablurilor de conectare electrică a produsului trebuie să fie adecvată și potrivită cerințelor produsului. Se recomandă utilizarea unui dispozitiv de curent rezidual.
- Ștecherul cablului de alimentare trebuie să fie ușor accesibil după instalare.
- Dacă siguranța actuală sau întrerupătorul existent are o capacitate mai mică de 16 amperi, apălați la un electrician calificat pentru a instala o siguranță de 16 amperi.
- Tensiunea prizei trebuie să fie identică cu tensiunea indicată în secțiunea „Specificatii tehnice”.
- Nu conectați mașina folosind prelungitoare sau triplu ștechere. Supraîncălzirea și arderea pot fi cauzate de cablul de conectare.



Cablurile de alimentare deteriorate, trebuie înlocuite de un service autorizat pentru prevenirea posibilelor pericole.

5.1 Panou de control

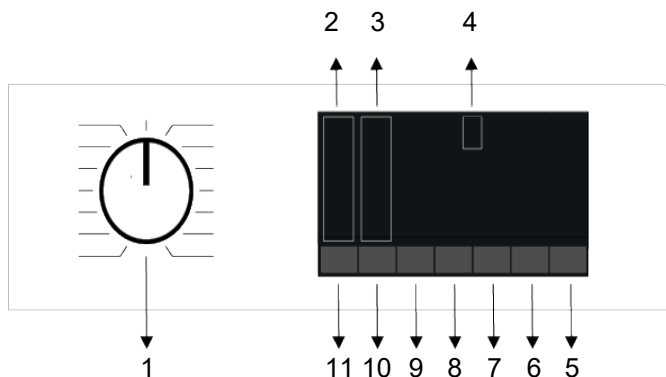

- | | |
|--|---|
| 1 Buton selecție programe | 2 Lumini de indicare a nivelului temperaturii |
| 3 Lumini de indicare a nivelului de centrifugare | 4 Ecran |
| 5 Buton Pornire / Pauză | 6 Buton setare oră terminare |
| 7 Buton Funcție auxiliară 3 | 8 Buton Funcție auxiliară 2 |
| 9 Buton Funcție auxiliară 1 | 10 Buton reglare viteză de centrifugare |
| 11 Buton de setare a temperaturii | |

5.2 Tabelul programului

Program	Încărcare maximă (kg)
Bumbac	11
Eco 40-60	11
Sintetice	5
Spălare rapidă / Expres 14'	11
Spălare rapidă / Expres 14' + Rapid/Intens	2
Delicate / Lână/Spalare Manuală	2,5
Jeans / Culori Încise	6
Mix	5
Curățare cuva	-
Antialergic+	9
Anti-Pete	6
Cămăși	5
Împrospătare cu abur	1
Spălare la rece	5,5

-: Vezi descrierea programului pentru sarcina maximă.

***: Programul Eco 40-60 Selectarea temperaturii de 40° C este programul de testare în conformitate cu regulamentul UE EU/2019/2014 și standardul EN 60456:2016 /A 11:2020.

5.3 Selectarea programului

1. Conform „Tabelului de programe”, determinați programul potrivit pentru tipul, cantitatea și nivelul de murdărie al rufelor.

 Programele sunt limitate la cea mai mare viteză de centrifugare potrivită pentru tipul de țesătură. Atunci când alegeți programul pe care îl veți utiliza, luați întotdeauna în considerare tipul țesăturii, culoarea, gradul de murdărire și temperatura permisă a apei.

2. Selectați programul dorit utilizând butonul Selectare program.

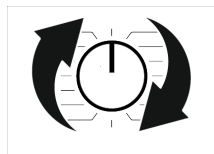

5.4 Începerea programului

1. Apăsăți butonul Start/Pauză 1 secundă pentru a porni programul.

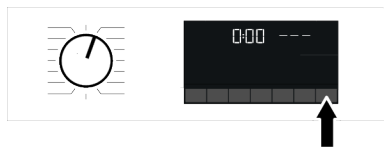

2. Lumina slabă a butonului Start/Pauză devine acum constantă, indicând faptul că programul a început.
3. Ușa de încărcare este blocată. După ce ușa de încărcare este blocată, pe ecran apare simbolul blocării ușii.
4. Indicatoarele de urmărire a programului de pe ecran arată pasul curent al programului.

5.5 Încuietoare pentru copii

• Blocare pentru copii

Utilizați funcția Blocare acces copii pentru a împiedica accesul copiilor la mașina de spălat. Astfel, puteți evita orice modificare a unui program de rulare.



Puteți porni sau opri mașina utilizând butonul Pornit / Oprit în momentul în care funcția Blocare copii este activă. În momentul în care reporniți mașina, programul va relua activitatea de unde s-a oprit. În momentul în care opțiunea Blocare copii este activată, se emite un avertisment audio dacă butoanele sunt apăsată. Avertismentul audio va fi anulat dacă butoanele sunt apăsată de cinci ori consecutiv.

Pentru activarea funcției de blocare pentru copii:

Apăsăți și mențineți butonul funcției auxiliare timp de 3 secunde. După ce numărătoarea inversă „3-2-1” de pe ecran este finalizată, simbolul pentru blocare acces copil apare pe ecran. La afișarea acestui avertisment, puteți elibera butonul funcției auxiliare nr. 3.

Pentru dezactivarea funcției de blocare pentru copii:

Apăsăți și mențineți butonul funcției auxiliare timp de 3 secunde. După ce numărătoarea inversă „3-2-1” de pe ecran este finalizată simbolul pentru blocare acces copil dispare de pe ecran.

5.6 Blocarea ușii de încărcare

Ușa de serviciu a mașinii are un sistem de blocare care împiedică deschiderea ușii de încărcare în cazul în care nivelul apei este nepotrivit.

Simbolul „Ușă blocată” apare pe ecran în momentul când ușa de încărcare este blocată.



Deschiderea ușii de încărcare în cazul unei căderi de curent:



În caz de pană de curent, puteți folosi mânerul de urgență al ușii de încărcare de sub capacul filtrului pompei, pentru a deschide manual ușa de încărcare.



Pentru a evita supra încălzirea apei înainte de a deschide ușa de încărcare, asigurați-vă că nu există apă în interiorul mașinii.

1. Opriiți și scoateți aparatul din priză.
2. Deschideți capacul filtrului pompei.

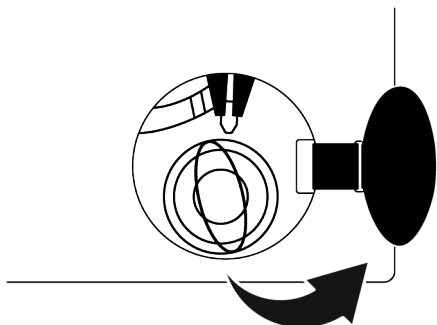

3. Trageți în jos cu o unealtă mânerul de urgență al ușii de încărcare, și eliberați. Apoi, deschideți, ușa de încărcare.
4. Dacă ușa de încărcare nu se deschide, repetați pasul anterior.

6 Întreținerea și curățarea



Vă rugăm să citiți mai întâi „Instrucțiunile pentru siguranță”!

Durata de viață a produsului se prelungește și problemele frecvente se vor reduce dacă este curățat la intervale regulate.

6.1 Curățarea sertarului pentru detergent

Curățați periodic (odată la fiecare 4 până la 5 cicluri de spălare) sertarul pentru detergent așa cum este prezentat mai jos, pentru prevenirea depunerilor de detergent praf.

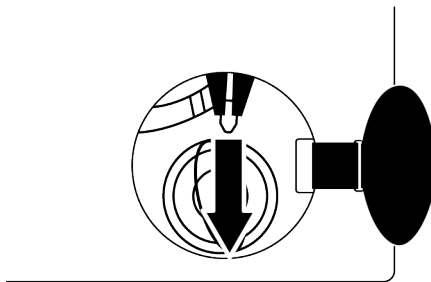

5.7 Anularea programului

Programul este anulat atunci când butonul pentru selecția programului este rotit la un program diferit sau mașina este oprită și repornită cu ajutorul butonului de selectare a programului



Dacă rotiți butonul de selectare a programului când funcția Blocare acces copil este activată, programul nu se va anula. Mai întâi trebuie să anulați funcția Blocare acces copil.

Dacă doriți să deschideți ușa de încărcare după ce ați anulat programul, dar nu este posibil să o deschideți deoarece nivelul apei din mașină este deasupra pragului de deschidere a ușii, rotiți butonul Selectare program către programul Pompă+Centrifugare și evacuați apa din mașină.

Curățați sifonul dacă s-a acumulat apă în exces sau a rămas un amestec de balsam în compartimentul pentru balsam.

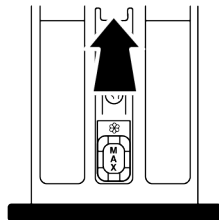

1. Apăsăți pe partea marcată a sifonului din compartimentul pentru balsam apoi trageți sertarul spre dumneavoastră pentru a îl scoate.
2. Ridicați și îndepărtați sifonul din spate așa cum este prezentat.
3. Limpeziți sertarul și sifonul în chiuvetă cu apă caldă din abundență. Folosiți mănuși sau o perie potrivită pentru a evita contactul reziduurilor din sertar cu pielea dumneavoastră.
4. După curățare potriviți ferm sertarul și sifonul înapoi în mașină.

6.2 Curățarea filtrelor de alimentare cu apă

Există un filtru la capătul fiecărei valve de admisie a apei montată în partea posterioară a mașinii și, de asemenea, la capătul fiecărui furtun de admisie a apei unde acestea se conectează la robinet. Aceste filtre previn pătrunderea substanțelor străine și impurităților din apă în produsul dumneavoastră. Filtrele trebuie curățate dacă sunt murdare.

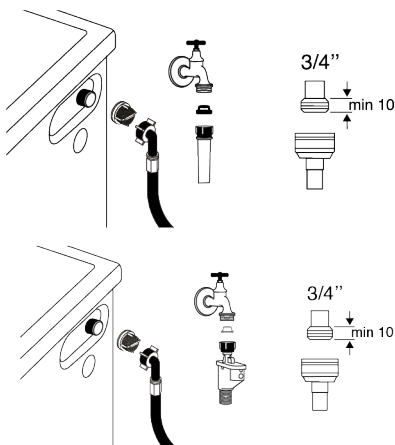

1. Închideți robinetele.
2. Demontați piulițele furtunurilor de alimentare cu apă pentru a putea accesa filtrele racordurilor de alimentare cu apă și pentru a le curăța cu o perie

potrivită. Dacă filtrele sunt prea murdare, scoateți-le din poziție cu un clește și curățați-le.

3. Scoateți filtrele și garniturile din capetele plate ale furtunurilor de alimentare cu apă și curățați-le foarte bine sub jet de apă.
4. Montați la loc cu grijă garniturile și filtrele și strângeți manual piulițele acestora.

6.3 Evacuarea apei rămase și curățarea filtrului pompei

Sistemul de filtre al produsului dumneavoastră previne înfundarea rotorului pompei cu obiecte solide cum ar fi nasturii, monedele și fibrele de țesături în timpul evacuării apei în urma spălării. Astfel, apa va fi evacuată fără probleme și durata de funcționare a pompei va crește. Dacă produsul nu evacuează apa din interior, filtrul pompei este înfundat. Filtrul trebuie curățat de fiecare dată când este înfundat sau la fiecare 3 luni. Pentru curățarea filtrului pompei, mai întâi trebuie evacuată apa.

Suplimentar, înainte ca produsul să fie transportat (de exemplu atunci când vă mutați în altă locuință) apa trebuie evacuată în totalitate.



NOTĂ:

Impuritățile rămase în filtrul pompei pot deteriora produsul dumneavoastră sau pot cauza zgomote deranjante.

Dacă locuiți în zone predispuse la îngheț, nu uitați să închideți robinetul de apă, să deconectați furtunul principal și să goliți apa din produs atunci când acesta nu este utilizat.

După fiecare utilizare, închideți robinetul la care este conectat furtunul principal.

Pentru a curăța filtrul murdar și pentru a evacua apa:

1. Decuplați produsul de la priză pentru a întrerupe alimentarea cu energie.



Temperatura apei din interiorul produsului poate ajunge până la 90 °C. Pentru a evita riscul de opărire, curățați filtrul numai după ce apa din produs s-a răcit

2. Deschideți capacul filtrului.

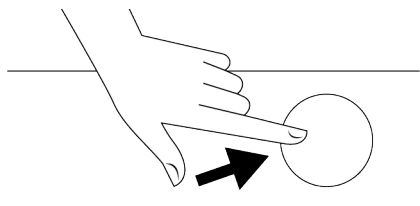

3. Urmați procedurile de mai jos pentru evacuarea apei.

Dacă produsul nu este prevăzut cu un furtun pentru evacuarea apei în caz de urgență, pentru a evacua apa procedați astfel:

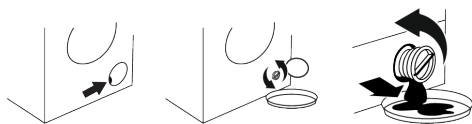

7 Depanare



Citiți mai întâi secțiunea „Instrucțiuni de siguranță”!

Programul nu pornește după închiderea ușii mașinii.

- Este posibil ca butonul Start/Pause să nu fi fost apăsat. >>> Apăsați butonul Start/Pause.
- În caz de supraîncărcare, ușa poate fi dificil de închis. >>> Reduceți rufele și asigurați-vă că ușa se închide corect.

- Amplasați un recipient mare la capătul furtunului pentru a capta apa scursă din filtru.
 - Când filtrul pompei începe să prezinte scurgeri de apă, slăbiți-l prin rotire (în sens invers acelor de ceasornic) Direcționați apa care se scurge în recipientul din fața filtrului. Să aveți la îndemână o cârpă pentru a șterge stropii de apă.
 - Când apa se scurge din produs, rotiți complet filtrul pompei și îndepărtați-l.
1. Curățați reziduurile din filtru precum și fibrele din jurul rotorului pompei, dacă este cazul.
 2. Înlocuiți filtrul.
 3. În cazul în care capacul filtrului este compus din două bucăți, închideți-l apăsând lamela. Dacă este fabricat dintr-o singură piesă, mai întâi fixați lamelele pe partea interioară în locașul lor și apoi apăsați pe partea superioară pentru a închide.

Programul nu poate fi pornit sau selectarea programului nu poate fi făcută.

- Este posibil ca produsul să fi trecut la autoprotecție din cauza problemelor de infrastructură (tensiunea rețelei, presiunea apei etc.). >>> În funcție de modelul produsului, pentru a anula programul, selectați un alt program rotind butonul Selectare program sau apăsând și ținând apăsat butonul On/Off timp de 3 secunde. Programul anterior va fi anulat. Vezi. Anularea programului [▶ 16]

Produsul nu absoarbe apa.

- Robinetul poate fi închis. >>> Deschideți robinetele.

- Furtunul de admisie a apei poate fi îndoit. >>> Îndreptați furtunul.
- Filtrul de admisie a apei poate fi înfundat. >>> Curățați filtrul.
- Este posibil ca ușa de încărcare să nu fie închisă. >>> Închideți ușa.

Produsul nu scurge apa.

- Furtunul de scurgere a apei poate fi înfundat sau îndoit. >>> Curățați sau îndreptați furtunul.
- Filtrul pompei poate fi înfundat. >>> Curățați filtrul pompei.

Produsul vibrează sau face zgomot.

- Produsul poate rămâne instabil. >>> Echilibrați produsul prin reglarea picioarelor.
- Este posibil ca un obiect dur să fi rămas blocat în filtrul pompei. >>> Curățați filtrul pompei.
- Este posibil ca șuruburile de siguranță pentru transport să nu fi fost îndepărtate. >>> Scoateți șuruburile de siguranță pentru transport.
- Cantitatea de rufe din produs poate fi mai mică. >>> Încărcați mai multe rufe în produs.
- Este posibil ca rufele excesive să fi fost încărcate în produs. >>> Scoateți o parte din rufele din interiorul produsului sau îndreptați rufele cu mâna și distribuiți-le uniform în interiorul produsului.
- Produsul se poate sprijini pe o suprafață tare. >>> Verificați dacă produsul nu se sprijină pe nimic.

Apa vine din partea de jos a produsului.

- Furtunul de scurgere a apei poate fi înfundat sau îndoit. >>> Curățați sau îndreptați furtunul.
- Filtrul pompei poate fi înfundat. >>> Curățați filtrul pompei.

Nu este vizibilă apă în produs în timpul spălării.

- Apa se află în partea invizibilă a produsului. >>> Aceasta nu este o defecțiune.

Ușa de încărcare nu se deschide.

- Blocarea ușii este activată datorită nivelului apei din produs. >>> Scurgeți apa rulând programul Pompa sau Spin.
- Produsul poate încălzi apa sau în faza de filare. >>> Așteptați terminarea programului.
- Capacul frontal poate rămâne atașat datorită presiunii asupra acestuia. >>> Capacul frontal este eliberat din poziția atașată și deschis prin împingerea și tragerea mânerului.
- În cazurile în care nu există electricitate, ușa de încărcare a produsului nu se va deschide. >>> Pentru a deschide ușa de încărcare a produsului, deschideți capacul filtrului pompei și trageți în jos maneta de eliberare de urgență a ușii de încărcare situată în spatele acestuia. Vezi.Blocarea ușii de încărcare [► 15]

Timpul programului nu se numără în jos.

(*)

- Este posibil ca rufele să fi creat un dezechilibru în produs. >>> Datorită distribuției dezechilibrate a rufelor în interiorul produsului, este posibil ca sistemul automat de detectare a încărcăturii dezechilibrate să fi fost activat.

Produsul nu trece pasul de stoarcere. (*)

- Este posibil ca rufele să fi creat un dezechilibru în produs. >>> Datorită distribuției dezechilibrate a rufelor în interiorul produsului, este posibil ca sistemul automat de detectare a încărcăturii dezechilibrate să fi fost activat.
- Este posibil ca ciclul de centrifugare să nu fi fost finalizat deoarece apa din interiorul produsului nu a putut fi drenată. >>> Verificați filtrul și furtunul de scurgere.
- Este posibil să se fi format spumă excesivă din cauza utilizării excesive a detergenților și este posibil ca sistemul automat de amortizare a spumei să fi fost activat. >>> Folosiți cantitatea recomandată de detergent.

Suma se revarsă din sertarul de detergent.

- Este posibil să fi fost folosit prea mult detergent. >>> Se amestecă 1 lingură de balsam cu ½ litru de apă și se toarnă în compartimentul principal de spălare al sertarului pentru detergent. >>> Adăugați cantitatea corespunzătoare de detergent în produs în funcție de programul și încărcarea maximă indicate în secțiunea

„Tabel de programe”. Când utilizați substanțe chimice suplimentare (substanțe de îndepărtare a petelor, înălbitor etc.), reduceți cantitatea de detergent.

(*) Când rufelee nu sunt bine distribuite în interiorul produsului, produsul nu trece la etapa de filare pentru a preveni deteriorarea sa și a mediului. Aranjați rufelee și rotiți din nou.

8 DECLARAȚIE DE DECLINARE A RĂSPUNDERII

Unele defecțiuni (simple) pot fi gestionate în mod adecvat de către utilizatorul final fără nicio problemă de siguranță sau utilizare nesigură, cu condiția ca acestea să fie efectuate în limitele și în conformitate cu instrucțiunile care urmează (consultați secțiunea „Auto-reparare”).

Prin urmare, cu excepția cazului în care se autorizează altfel în secțiunea „Auto-reparare” de mai jos, reparațiile se adresează reparatorilor profesioniști înregistrați pentru a evita problemele de siguranță. Un reparator profesionist înregistrat este un reparator profesionist cărui i s-a acordat acces de către producător la lista de instrucțiuni și piese de schimb ale acestui produs, în conformitate cu metodele prevăzute în Directiva 2009/125/CE.

Cu toate acestea, numai agentul de service (adică reparatorii profesioniști autorizați) pe care îl puteți contacta la numărul de telefon din manualul de utilizare/cardul de garanție sau prin intermediul distribuitorului autorizat poate furniza servicii în condițiile de garanție. Prin urmare, vă rugăm să rețineți că reparațiile efectuate de reparatori profesioniști (care nu sunt autorizați de Arctic) **anulează garanția.**

Auto-repararea

Auto-repararea poate fi efectuată exclusiv de către utilizatorul final în ceea ce privește următoarele piese de schimb: ușă, balamale și garnituri de ușă, alte garnituri,

ansamblu de blocare a ușilor și periferice din plastic, cum ar fi dozatoarele de detergenti (o listă actualizată este de asemenea disponibilă în support.arctic.ro începând din 1 martie 2021)

În plus, pentru a asigura siguranța produsului și pentru a preveni riscul de vătămare corporală gravă, auto-repararea menționată va fi efectuată urmând instrucțiunile din manualul de utilizare pentru auto-reparare sau care sunt disponibile în support.arctic.ro Pentru siguranța dumneavoastră, deconectați produsul înainte de a încerca orice auto-reparare.

Repararea și încercările de reparare ale utilizatorilor finali cu piese care nu sunt incluse în această listă și/sau care nu respectă instrucțiunile din manualele de utilizare pentru auto-reparare sau care sunt disponibile în support.arctic.ro , pot genera probleme de siguranță care nu pot fi atribuite către support.arctic.ro și vor anula garanția produsului.

Prin urmare, se recomandă insistent ca utilizatorii finali să se abțină de la încercarea de a efectua reparații care nu se încadrează în lista menționată de piese de schimb, contactând în astfel de cazuri reparatori profesioniști autorizați sau reparatori profesioniști înregistrați. În caz contrar, astfel de încercări ale utilizatorilor finali pot cauza probleme de siguranță și pot deteriora produsul și, ulterior, pot cauza incendii, inundații, electrocutare și vătămări corporale grave.

De exemplu, dar fără a se limita la acestea, următoarele reparații trebuie adresate reparatorilor profesioniști autorizați sau reparatorilor profesioniști înregistrați: motor, grup electropompă, placă principală, placă de motor, placă de afișare, încălzitoare etc.

Producătorul/vânzătorul nu poate fi tras la răspundere în niciun caz în care utilizatorii finali nu respectă cele de mai sus.

Valabilitatea pieselor de schimb ale mașinii de spălat sau a uscătorului de rufe pe care le-ați achiziționat este de 10 ani. În această perioadă, vor fi disponibile piese de schimb originale pentru menținerea mașinii a uscătorului de rufe în stare de funcționare bună.

Când aparatul este oprit, prin apăsarea mai lungă a butoanelor 1 și 2 pentru funcție auxiliară va fi afișată o numărătoare inversă 3-2-1, precum și ciclurile de spălare complete ale aparatului.

După afișarea ciclului de spălare complet, sunt afișate codurile de eroare, dacă există. Verificați informațiile de pe afișaj în tabelul de mai jos.

Informații pe afișaj	Cauză	Soluție
Eroare	Algoritmul de siguranță funcționează pe aparat.	Așteptați ca scrierea să treacă. După apăsarea butoanelor 1 și 2 pentru funcție auxiliară, verificați informațiile de pe afișaj.
SC	Plângerea dvs. nu este rezolvată în timpul verificării.	Apelați agentul de service autorizat.
E5	Filtrul pompei poate fi înfundat.	Curățați filtrul pompei. Consultați secțiunea „Evacuarea apei rămase și curățarea filtrului pompei”. Încercați la ciclul de rotație. Dacă problema nu este rezolvată, contactați departamentul de service.
E8	Este posibil ca mașina să nu preia apă.	<ul style="list-style-type: none"> • Deschideți robinetele. • Asigurați-vă că nu există avarii în urma transportului. • Verificați conexiunea furtunului de intrare a apei; dacă furtunul este îndoit, îndreptați-l. • Curățați filtrul pompei. Consultați secțiunea „Evacuarea apei rămase și curățarea filtrului pompei”. • Închideți capacul frontal al mașinii. Asigurați-vă că capacul este blocat. Pomii mașina încă o dată. Dacă problema nu este rezolvată, contactați departamentul de service.
E29	Produsul s-a comutat către modul de protecție a mașinii din cauza unei probleme de alimentare (tensiune, presiune apă etc.).	Pentru a anula programul, rotiți butonul de selectare a programului pentru a selecta alt program. Programul anterior va fi anulat. Consultați secțiunea „Anularea programului”. Dacă problema persistă, contactați departamentul de service.
E17	După finalizarea ciclului de spălare, mașina are spumă în exces în interior.	<ul style="list-style-type: none"> • Păstrați detergentul într-un recipient închis și la loc uscat. Nu păstrați detergentul în locuri excesiv de calduroase. • Folosiți cantități reduse de detergent pentru acest tip poros de rufe, cum este tului. • Utilizați o cantitate de detergent adecvată cantității de rufe și nivelului de pată. • Folosiți numai cantitatea recomandată de detergent. • Asigurați-vă că puneți detergentul în compartimentul corespunzător. • Utilizați programul Curățare tambur cu mașina goală. Consultați programul „Curățarea tamburului” Dacă mașina dvs. nu are programul de curățare a tamburului, puteți utiliza programul Bumbac 90C. • După utilizarea unui program scurt, fără detergent, verificați mașina. Dacă problema persistă, contactați departamentul de service.
E18	Ciclul de rotație nu este inițiat din cauza unui dezechilibru al mașinii.	Verificați rufele în mașină. Este posibil să nu fie suficientă cantitatea de rufe. Încercați prin creșterea cantității de rufe. Rufele pot cauza un dezechilibru; sortați rufele manual și distribuiți-le uniform în mașină. Încercați din nou la ciclul de rotație.
E12	Este posibil să existe apă în mașină.	Deconectați mașina. Este posibil să existe apă sub mașină. Curățați apa de sub mașină. Conectați din nou mașina. Încercați să utilizați un ciclu scurt. Dacă problema persistă sau observați scurgeri de apă de la unul dintre furtunuri, închideți supapele și contactați departamentul de service.
E27	Verificați evacuarea apei din mașină.	Consultați secțiunea „Conectarea furtunului de evacuare la canalizare”
E84	Conexiunea BLE nu poate fi stabilită.	Verificați, încercați să o conectați. Consultați secțiunea „Funcția HomeWhiz și funcția Remote Control”. Dacă problema persistă, contactați departamentul de service.

arctic

Washing Machine

User Manual



APLM2WFU211412WB



Please read this user manual first!

For more information, you can access the digital user manual by scanning the QR code.



Dear customer,

Thank you for choosing Arctic product.





We want your product, manufactured with high quality and technology, to provide you with the best possible performance. To do this, please read the entire manual and other provided documentation carefully before using the product.

Please follow all the warnings and information in the user manual to protect yourself and your product from potential dangers.

Keep the user manual. If you give the product to someone else, provide the user manual as well. The warranty terms, usage and troubleshooting methods for your product are included in the manual.

Symbols and Definitions

The following symbols appear in the user manual:

	Danger that could result in death or injury.
	Important information or useful tips for use.
	Read the user manual.
	Recyclable material.
	Hot surface.
NOTICE	Danger that could result in property damage to the product or its surroundings.

1 Safety Instructions

This section contains safety instructions to help prevent personal injury or property damage. Our company cannot be held responsible for any damages that may occur if these instructions are not followed.

- Always have installation and repairs done by an authorized service.
- Use only original spare parts and accessories.
- Do not repair or replace any part of the product unless expressly stated in the user manual.
- Do not make technical changes to the product.

1.1 Intended Use

- This product is designed for household use. It is not intended for commercial use. Do not use the product for any other purpose.
- Use only for washing and rinsing textiles with the appropriate marking.
- This product is designed for indoor use, such as in homes and similar locations. For example;
 - Staff kitchens of stores, offices and other work environments,

- Farmhouses,
- By customers of hotels, motels and other accommodation facilities,
- Bed and breakfast establishments, hostel-like environments,
- Common areas of apartment blocks or laundries.

1.2 Safety of Children, Vulnerable Persons and Pets

- This product may be used by children aged 8 years and older and persons with reduced physical, sensory or mental capabilities or lack of experience and knowledge if they have been given supervision or instruction concerning use of the product in a safe way and understand the hazards involved.
- Children under the age of 3 should be kept away unless continuously supervised.
- Electrical products are dangerous for children and pets. Children or pets should not play with, climb on top or inside the product. Check inside the product before use.

- Use child lock to prevent children from interfering with the product.
- Do not forget to close the loading door when leaving the room where the product is located. Children and pets may get locked inside and drown.
- Children should not perform cleaning and user maintenance works without an adult's supervision.
- Keep the packaging materials away from children. Risk of injury and suffocation.
- Keep all detergents and additives used for the product out of children's reach.
- Cut the power cable and break and deactivate the locking mechanism of the loading door before disposing of the product for children's safety.
- Do not tuck the power cord under the product or to the rear of the product. Do not put heavy items on the power cord. Do not bend, crush, or expose the power cable to heat sources.
- Only use the original cable. Do not use cut or damaged cables.
- Do not use an extension cord, multi-plug or adaptor to operate your product.
- Extension cords, multi-socket outlets, adapters or portable power supplies can overheat and cause a fire. Make sure not to place power sockets and portable power supplies near or behind the product.
- The plug shall be easily accessible. If this is not possible, a mechanism that meets the electrical legislation and that disconnects all terminals from the mains (fuse, switch, main switch, etc.) shall be available on the electrical installation.
- Do not touch the plug with wet hands.
- When unplugging the product, do not hold the power cord, but the plug.
- Make sure the plug is not wet, dirty or dusty.

1.3 **Electrical Safety**

- Product should be unplugged during installation, maintenance, cleaning and repair procedures. Unplug the product or turn off the fuse.
- Damaged power cables should be replaced by the authorised service in order to prevent possible danger.

- Never connect your product to electricity saving devices. Such systems are harmful to the product.

1.4 Handling Safety

- Unplug the product before moving, remove the water outlet and water main connections. Drain any water left inside the product.
- This product is heavy, do not handle it by yourself. It may cause injuries if your product falls on you. Do not hit and drop the product while carrying.
- Do not hold parts such as the laundry loading door to lift and move the product. The upper tray should be tightly fixed for moving.
- Carry the product in an upright position. If it cannot be carried upright, tilt it to the right side in frontal view.
- Make sure that the hoses as well as the power cable are not folded, pinched or crushed after the product is fitted into its place after installation or cleaning procedures.
- While the detergent drawer is filled with detergent and/or softener:
 - Do not pull the product.

- Do not relocate the product.
- Do not tilt the product sideways or backwards.
- Before doing the above, make sure to remove the detergent drawer from the machine.

1.5 Installation Safety

- Check the information in the manual and installation instructions to prepare the product for installation and make sure the electrical mains, clean water mains and water outlet are suitable. If not, call a qualified electrician and plumber to have them make the necessary arrangements. These operations are the responsibility of the customer.
- Prior to commencing the installation, be sure to switch off the fuse to deactivate the power supply for the line to which the product will be connected.
- This product is intended for use at altitudes not exceeding 2000 meters above sea level.
- Check the product for any damage before installing it.

- Always wear personal protective equipment (gloves, etc.) during product installation, maintenance and repair. There is a risk of injury.
- Injuries may occur if hands are put into uncovered slots. Close the holes of the transportation safety bolts with plastic plugs.
- Do not install or leave the appliance in areas exposed to environmental conditions like rain or sunlight.
- Store the product in its original packaging according to the instructions on the packaging.
- Do not install the product at locations where the temperature drops below 0 °C.
- Do not place the product on a carpet or similar surface. It would create fire hazard since it cannot receive air from underneath.
- Place the product on a level and hard surface and balance with the adjustable feet.
- Connect the product to a grounding plug protected by a fuse suitable to the current values on the type label. Make sure the grounding is carried out by an expert electrician. As required by local and national regulations, do not use the product without proper grounding.
- Plug the product in a socket with voltage and frequency values suitable to those indicated on the type label.
- Do not plug the product into loose, broken, dirty, greasy, or water-damaged sockets.
- Use the new hose set provided with the product. Do not re-use old hose sets. Do not extend the hoses.
- Connect the water inlet hose directly to the water tap. The pressure from the tap should be minimum 0.1 MPa (1 bar) and maximum 1MPa (10 bars). 10 to 80 litres of water should be running from the tap in a minute in order for the product to function properly. If the water pressure is above 1 MPa (10 bars), a pressure-reducing valve should be fitted. The maximum allowed temperature is 25°C.
- Fit the end of the water discharge hose to the wastewater drain, the sink or the bathtub.
- Place the power cable and hoses in locations without risk of tripping.

- Do not install the product behind a door, a sliding door or at another location that will prevent the door from opening completely.
- If a dryer is to be placed on the product, fix with a suitable connection apparatus obtained from the authorised service.
- There is a risk of contact with electrical components when the upper tray is removed. Do not dismantle the upper tray of the product.
- Position the product so that there is a gap between it and the surrounding surfaces. If your product is built-in, position it according to the installation diagram.

1.6 Operational Safety

- When you are using the product, use only detergents, softeners, and additives suitable for washing machines.
- Do not use chemical solvents on the product. These materials contain an explosion risk.
- Do not operate defective or damaged products. Unplug the product (or turn off the fuse it is connected to), turn off the water tap and call an authorised service.
- Do not place sources of ignition (burning candle, cigarettes, etc.) or sources of heat (irons, cooktops, ovens, etc.) on top of or near the product. Do not put inflammable/explosive materials near the product.
- Do not stand or climb on the product.
- Unplug the product and turn off the tap if you will not be using the product for long periods.
- Avoid opening the detergent drawer while the product is running to prevent splashes. Contact of the detergent with your skin and eyes is dangerous.
- Make sure pets do not climb inside the product. Check inside the product before use.
- Do not force open the locked loading door. The door will open once the washing is completed. If the door does not open, use the solutions for “loading door does not open” error in the Troubleshooting section.
- Do not wash items contaminated with gasoline, kerosene, benzene, reducers, alcohol or other inflammable or explosive materials and industrial chemicals.

- Do not directly use dry cleaning detergent and do not wash, rinse or spin laundry contaminated with dry cleaning detergent.
- Do not place your hands into the rotating drum. Wait until the drum no longer rotates.
- If washing laundry at high temperatures, the discharged washing water would burn your skin if in contact with your skin, for ex. when the draining hose is connected to the tap. Do not touch the discharge water.
- Take the following precautions to prevent formation of biofilm and malodours:
 - Make sure the room where the product is placed is well ventilated.
 - Wipe the door gasket and loading door glass with a dry and clean cloth at the end of the programme.
- The glass of the loading door will heat up when washing at high temperatures. To avoid burns, do not touch the loading door glass and keep children away from the product during operation.
- Before disposing of old and inoperable products:

1. Unplug the power plug and remove it from the socket.
2. Cut the power cable and disconnect it with the plug from the product.
3. Break the locking mechanism of the loading door to render it inoperable.
4. Do not allow children to play with the discarded product.



1.7 Maintenance and Cleaning Safety

- Before cleaning or servicing the product, unplug it or cut the power at the fuse.
- If you need to move the product for cleaning, do not pull on the loading door. The door can break and cause injury!
- Do not put hands, feet and metal objects under or behind your product. This can cause jams, and any sharp edge can cause personal injury.
- Use a clean, dry cloth to wipe foreign material or dust from the plug ends. When cleaning the plug, do not use a wet or damp cloth. Otherwise, there is a risk of fire or electric shock.

- Do not wash the product with pressure washers, by spraying vapour, water or pouring water. There is a risk of electrocution.
- Do not use sharp or abrasive tools to clean the product. Do not use household cleaners, soap, detergent, gas, gasoline, thinner, alcohol, varnish, etc. while cleaning.
- Cleaning agents containing solvents (e.g. cleaning solvent) might reek poisonous fumes. Do not use cleaning products containing solvents.
- There may be detergent residues in the detergent drawer when you open it for cleaning.
- Do not dismantle the filter of the discharge pump while the product is running.
- The temperature in the product may rise up to 90°C. Clean the filter after the water in the product cools down in order to avoid risk of getting burnt.

2 Important Instructions for Environment

2.1 Compliance with WEEE Directive



This product complies with EU WEEE Directive (2012/19/EU). This product bears a classification symbol for waste electrical and electronic equipment (WEEE).

This product has been manufactured with high quality parts and materials which can be reused and are suitable for recycling. Do not dispose of the waste product with normal domestic and other wastes at the end of its service life. Take it to the collection center for the recycling of electrical and

electronic equipment. Please consult your local authorities to learn about these collection centers.

Compliance with RoHS Directive:

The product you have purchased complies with EU RoHS Directive (2011/65/EU). It does not contain harmful and prohibited materials specified in the Directive.

2.2 Package Information

Packaging materials of the product are manufactured from recyclable materials in accordance with our National Environment Regulations. Do not dispose of the packaging materials together with the domestic or other wastes. Take them to the packaging material collection points designated by the local authorities.

3 Technical Specifications

Nominal Capacity (kg)	11
-----------------------	----

4 Installation



Please read the "Safety Instructions" section first!



Your product automatically detects the amount of laundry placed inside when selecting a programme.

While installing the product, before the first use, calibration should be done to ensure that the laundry amount is detected in the most accurate way.

To do this, select the Drum Cleaning* programme and cancel the spin function. Start the programme without laundry. Wait for the programme to finish, which will take about 15 minutes.

*The programme name may vary depending on the model. For the appropriate programme selection, review the programme descriptions section.

- Preparation of the location and electrical, tap water and wastewater installations at the place of installation is under customer's responsibility.
- Make sure that the water inlet and discharge hoses as well as the power cable are not folded, pinched, or crushed while pushing the product into its place after installation or cleaning procedures.
- Prior to installation, visually check if the product has any defects on it. Do not have the product installed if it is damaged. Damaged products cause risks for your safety.

4.1 Installation of Bottom Panel Covers



With some models, the base parts of the products are completely closed. These models do not have cap or covers.

- Cap and Covers are optional. If present, remove the packaging foam and then install the cap and covers.

Cover A

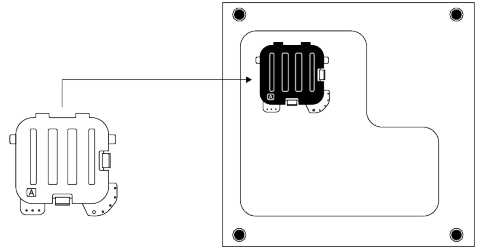

Tilt the machine back slightly. Place the tabs of Cover A against the bottom panel. Rotate the cover to complete the installation.

Cover B

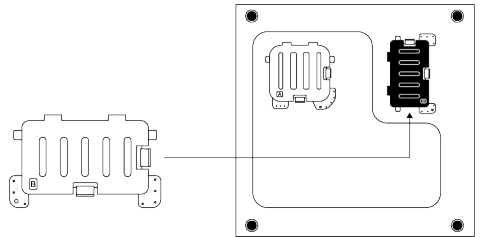

Place the tabs of Cover B against the bottom panel. Rotate the cover to complete the installation.

Cap

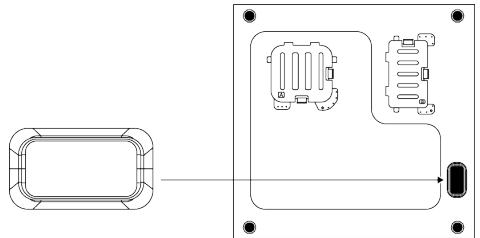

Install the cap by pushing it with your finger.

4.2 Removing Transportation Safety Bolts

1. Loosen all transportation safety bolts with an appropriate wrench until they turn freely.
2. Bend the inner part by pressing it at the grip areas and pull the part out.

- Attach the plastic covers supplied in the User Manual bag into the holes on the rear panel.

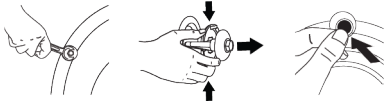

NOTICE

Remove the transportation safety bolts before operating the product. Otherwise, the product will get damaged.



NOTICE

Keep the transportation safety bolts in a safe place to reuse when the product needs to be moved again in the future. Install the transportation safety bolts in reverse order of the disassembly procedure. Never move the product without the transportation safety bolts properly fixed in place.

4.3 Connecting to Water Supply



NOTICE

Models with a single water inlet should not be connected to the hot water tap. Laundry may be damaged or the product may go into protection mode and not work. Do not use old or used water inlet hoses on your new product. This may cause water leakage in your product and stains on your laundry.

- Tighten all hose nuts by hand. Make sure to tighten all hose connections completely. Never use a tool when tightening nuts.
- After completing hose connection, open the taps all the way and check if there is any water leakage from the connection points. In case of a leakage, turn off the tap and unscrew the nut. Check the seal and tighten the nut carefully again. To

prevent possible water leaks and damages that may occur, keep the taps closed when the product is not in use.

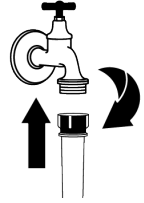

4.4 Connecting the Drain Hose to the Drain

- Attach the end of the drain hose directly to waste water drain, washbasin or bathtub.



Your house will be flooded if the water draining hose is dislocated during water draining. There is also a risk of burning due to the high washing temperatures. In order to prevent such situations and make sure that the product performs water intake and drain processes without any problem, fix the drain hose securely.

- Connect the drain hose to a minimum height of 40 cm and a maximum height of 100 cm.
- Installing the water draining hose at ground level or close to the floor (40 cm below) and then raising it makes water discharge difficult and the laundry may come out extremely wet. Thus, follow the heights provided in the figure.

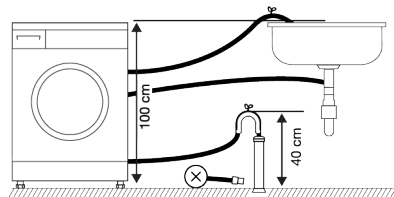

- To prevent the waste water to go back into the product again and to ensure easy drainage, do not immerse the end

of the hose into the waste water or do not insert it into the drain for more than 15 cm. If it is too long, cut it short.

5. The end of the hose should not be bent, it should not be stepped on and the hose must not be pinched between the drain and the product. Otherwise, water discharge issues may emerge.
6. If the length of the hose is too short, use it by adding an original extension hose. The overall length of the hose shall not be longer than 3.2 m. To prevent water leaks, always secure the connection between the extension hose and the draining hose of the product with a suitable clamp so that it does not come off and cause leaks.

4.5 Adjusting the Feet



WARNING

In order to ensure that the product operates more silently and vibration-free, it must stand level and balanced on its feet. Ensure that the product is balanced by adjusting the feet. Otherwise, the product may move from its place and cause crushing, noise and vibration problems.

To avoid damaging the lock nuts, do not use any tools to loosen the nuts.

1. Loosen the lock nuts on the feet by hand.
2. Adjust the feet until the product stands level and balanced.

5 Operating the Product



Please read the "Safety Instructions" section first!

3. Tighten all lock nuts again by hand.

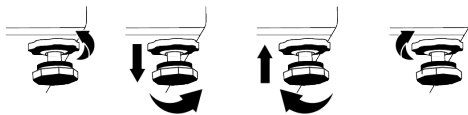

4.6 Electrical Connection

Connect the product to a grounded outlet protected by a 16-amp fuse. Our company shall not be responsible for the damages that shall be incurred due to using the product without grounding according to local regulations.

- Connection must comply with national regulations.
- The electrical connection cable infrastructure of the product must be adequate and suitable for product requirements. It is recommended to use a residual current device.
- Power cable plug must be within easy reach after installation.
- If the current supply to the fuse or breaker in the house is less than 16 amp, have a qualified electrician install a 16-amp supply.
- Your mains voltage must comply with the voltage specified in the "technical specifications" section.
- Do not make connections via extension cables or multi-plugs. Overheating and burning may occur due to the connecting cable.



Damaged power cables should be replaced by the authorised service in order to prevent possible danger.

5.1 Control Panel

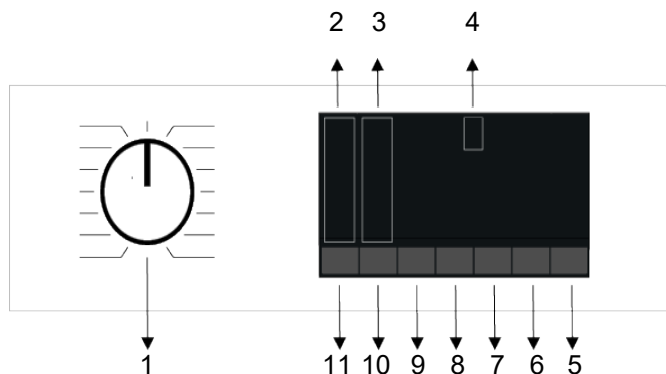

- | | |
|----------------------------------|--------------------------------------|
| 1 Program Selection Button | 2 Temperature Level Indicator Lights |
| 3 Spin Speed Indicator Lights | 4 Screen |
| 5 Start/Pause Button | 6 End Time Adjustment Button |
| 7 Auxiliary Function Button 3 | 8 Auxiliary Function Button 2 |
| 9 Auxiliary Function Button 1 | 10 Spin Speed Adjustment Knob |
| 11 Temperature Adjustment Button | |

5.2 Program Table

Program	Maximum load (kg)
Bumbac	11
Eco 40-60	11
Sintetice	5
Spălare rapidă / Expres 14'	11
Spălare rapidă / Expres 14' + Fast/intense	2
Delicate / Lână/Spalare Manuală	2,5
Jeans / Culori Încise	6
Mix	5
Curățare cuva	-
Antialergic+	9
Anti-Pete	6
Cămăși	5
Împrospătare cu abur	1
Spălare la rece	5,5

- : See programme description for maximum load.

***: Eco 40-60 program 40 ° C temperature selection is the test program according to EU regulation EU/2019/2014 and EN 60456:2016/A11:2020 standard.

5.3 Programme Selection

1. According to the "Programme table", determine the programme suitable for the type, quantity and dirt level of the laundry.

-  Programs are limited to the highest spin speed suitable for the fabric type.
- When choosing the program you will use, always take into consideration the fabric type, color, degree of soiling and allowed water temperature.

2. Select the desired program using the Program Selection button.

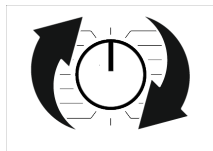

5.4 Starting the Program

- Press the Start/Pause button for about 1 second to start the program.

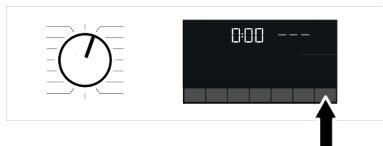

- The Start/Pause button's dim light now glows constantly, indicating that the program has started.
- The loading door is locked. After the loading door is locked, the door lock symbol appears on the screen.
- The program follow-up indicator lights on the screen show the current program step.

5.5 Child Lock

- **Child Lock** 

Use Child Lock function to prevent children from tampering with the product. Thus you can avoid any changes in a running programme.

-  You can switch on and off the product with On / Off button when the Child Lock is active. When you switch on the product again, programme will resume from where it has stopped.
- When the Child Lock is enabled, an audio warning will be given if the buttons are pressed. Audio warning will be cancelled if the buttons are pressed five times consecutively.

To activate the child lock:

Press and hold the related auxiliary function button for 3 seconds. After the countdown as "3-2-1" on the display is over, Child Lock symbol appears on the display. When this warning is displayed, you can release the Auxiliary Function button 3.

To deactivate the child lock:

Press and hold the related auxiliary function button for 3 seconds. After the countdown as "3-2-1" on the display is over, Child Lock symbol disappears.

5.6 Loading Door Lock

There is a locking system on the loading door of the machine that prevents opening of the loading door in cases when the water level is unsuitable.

"Door Locked" symbol appears on the display when the loading door is locked.



Opening the loading door in case of power failure:

-  In case of power failure, you can use the loading door emergency handle under the pump filter cap to open the loading door manually.



To avoid any water overflow before opening the loading door, make sure there is no water left inside the product.

1. Turn off and unplug the product.

2. Open the pump filter lid.

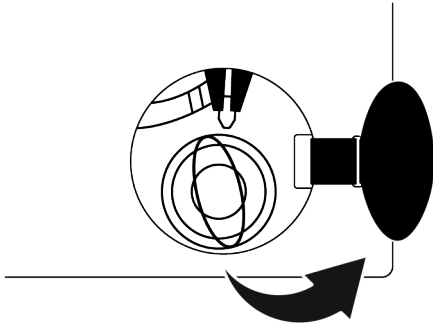

3. Pull down the loading door emergency handle with a tool and release. Then open the loading door.

4. If the loading door does not open then repeat the previous step.

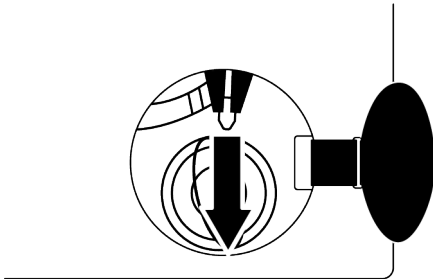

5.7 Cancelling the Programme

The programme is cancelled when programme selection knob is turned to a different programme or product is turned off and on again using the programme selection knob.



If you turn the programme selection knob when the Child Lock is enabled, the programme will not be cancelled. You should cancel the Child Lock first.

If you want to open the loading door after you have cancelled the programme but if it is not possible to open the loading door since the water level in the product is above the loading door baseline, then turn the Programme Selection knob to Spin+Drain programme and drain the water in the product.

6 Cleaning and Maintenance



Please read the "Safety Instructions" section first!

Service life of your product extends and frequently experienced problems will be reduced if it is cleaned at regular intervals.

6.1 Cleaning the Detergent Drawer

Clean the detergent drawer at regular intervals (once every 4 to 5 wash) as mentioned below to prevent accumulation of powder detergent.

Clean the syphon if excess amounts of water and fabric softener mixture remains in the softener compartment.

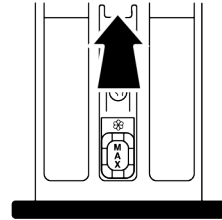

1. Press the marked part of the syphon within the softener compartment and then pull the drawer towards yourself to take it out.
2. Lift and remove the syphon from behind as shown.
3. Rinse drawer and syphon in the sink with plenty of warm water. Use gloves or suitable brush to prevent contact of residues in the drawer with your skin.

4. Firmly fit the syphon and the drawer back after cleaning.

6.2 Cleaning the Water Intake Filters

There is a filter at the end of each water intake valve at the rear of the product and also at the end of each water intake hose where they are connected to the tap. These filters prevent foreign substances and dirt in the water to enter the product. Filters should be cleaned if they are dirty.

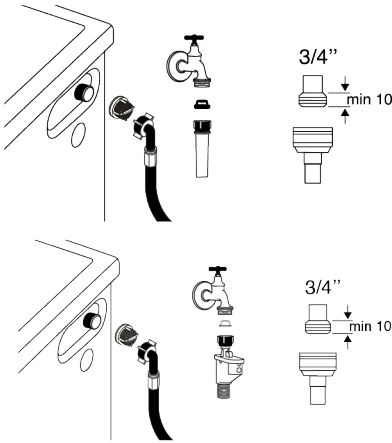

1. Close the taps.
2. Remove the nuts of the water intake hoses to access the filters on the water intake valves and clean them with an appropriate brush. If the filters are too dirty, remove them from their places with pliers and clean in this way.
3. Take out the filters on the flat ends of the water intake hoses together with the gaskets and clean thoroughly under running water.
4. Replace the gaskets and filters carefully and tighten their nuts by hand.

6.3 Draining Remaining Water and Cleaning the Pump Filter

The filter system in your product prevents solid items such as buttons, coins and fabric fibres clogging the pump impeller during draining of washing water. Thus, the water will be drained without any problem and the service life of the pump will extend.

If the product fails to drain water inside it, the pump filter is clogged. Filter must be cleaned whenever it is clogged or in every 3 months. Water must be drained off first to clean the pump filter.

In addition, prior to transporting the product (e.g., when moving to another house) water should be drained completely.



NOTE:

Foreign substances left in the pump filter may damage your product or may cause noise problem.

If you live in areas prone to frost, remember to turn off the water tap, disconnect the main hose, and drain the water from the product when it's not in use.

After each use, turn off the tap to which the mains hose is connected.

In order to clean the dirty filter and drain the water:

1. Unplug the product to cut off the supply power.



Temperature of the water inside the product may rise up to 90 °C. To avoid the risk of scalding, clean the filter after the water inside the product is cooled down.

2. Open the filter cover.

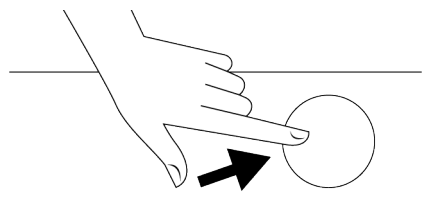

3. Follow the below procedures in order to drain water.

If the product does not have an emergency water draining hose, in order to drain the water:

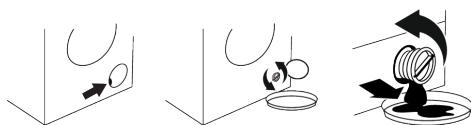

- Place a large container at the end of the hose to collect the water from the filter.
- When the pump filter starts leaking water loosen it by turning (opposite clockwise). Fill the running water to the container you placed in front of the filter. Keep a cloth ready to clean the water that may spill.

7 Troubleshooting



Read the "Safety Instructions" section first!

The program does not start after closing the machine door.

- The Start / Pause button may not have been pressed. >>> Press the Start / Pause button.
- In case of overload, the door may be difficult to close. >>> Reduce the laundry and make sure the door closes properly.

The program cannot be started or the program selection cannot be made.

- The product may have switched to self-protection due to infrastructure problems (mains voltage, water pressure, etc.). >>> Depending on the product model, to cancel the program, select another program by turning the Program Selection knob or pressing and holding the On/Off button for 3 seconds. The previous program will be canceled. See.Cancelling the Programme [▶ 15]

The product does not absorb water.

- The tap may be closed. >>> Open the taps.
- The water inlet hose may be kinked. >>> Straighten the hose.

- Completely turn and remove the pump filter when the water in the product leaks out.

1. Clean any residues inside the filter as well as fibres, if any, around the pump impeller region.
2. Replace the filter.
3. If the filter cap is composed of two pieces, close the filter cap by pressing on the tab. If it is one piece, seat the tabs in the lower part into their places first, and then press the upper part to close.

- The water inlet filter may be clogged. >>> Clean the filter.
- The loading door may not be closed. >>> Close the door.

The product does not drain water.

- The water drain hose may be clogged or kinked. >>> Clean or straighten the hose.
- The pump filter may be clogged. >>> Clean the pump filter.

The product vibrates or makes noise.

- The product may be standing unstable. >>> Balance the product by adjusting its feet.
- A hard object may have gotten stuck in the pump filter. >>> Clean the pump filter.
- Transportation safety bolts may not have been removed. >>> Remove the transportation safety bolts.
- The amount of laundry in the product may be less. >>> Load more laundry into the product.
- Excessive laundry may have been loaded into the product. >>> Remove some of the laundry inside the product or straighten the laundry with your hand and distribute it evenly inside the product.
- The product may be resting on a hard surface. >>> Check that the product is not resting on anything.

Water is coming from the bottom of the product.

- The water drain hose may be clogged or kinked. >>> Clean or straighten the hose.
- The pump filter may be clogged. >>> Clean the pump filter.

No water is visible in the product during washing.

- Water is in the invisible part of the product. >>> This is not a malfunction.

The loading door does not open.

- The door lock is activated due to the water level in the product. >>> Drain the water by running the Pump or Spin program.
- The product may be heating the water or in the spinning phase. >>> Wait for the program to finish.
- The front cover may remain attached due to pressure on it. >>> The front cover is released from its attached position and opened by pushing and pulling the handle.
- In cases where there is no electricity, the loading door of the product will not open. >>> To open the loading door of the product, open the pump filter cover and pull down the loading door emergency release lever located behind it. See>Loading Door Lock [► 14]

The program time does not count down. (*)

- The laundry may have created an imbalance in the product. >>> Due to the unbalanced distribution of the laundry inside the product, the automatic unbalanced load detection system may have been activated.

8 DISCLAIMER

Some (simple) failures can be adequately handled by the end-user without any safety issue or unsafe use arising, provided that they are carried out within the limits and in accordance with the following instructions (see the "Self-Repair" section).

Therefore, unless otherwise authorized in the "Self-Repair" section below, repairs shall be addressed to registered profes-

The product does not pass the squeezing step. (*)

- The laundry may have created an imbalance in the product. >>> Due to the unbalanced distribution of the laundry inside the product, the automatic unbalanced load detection system may have been activated.
- The spin cycle may not have been completed because the water inside the product could not be drained. >>> Check the filter and drain hose.
- Excessive foam may have formed due to excessive detergent use and the automatic foam dampening system may have been activated. >>> Use the recommended amount of detergent.

Suds are overflowing from the detergent drawer.

- Too much detergent may have been used. >>> Mix 1 tablespoon of softener with ½ liter of water and pour it into the main wash compartment of the detergent drawer. >>> Add the appropriate amount of detergent to the product according to the program and maximum load stated in the "Program table" section. When using additional chemicals (stain removers, bleach, etc.), reduce the amount of detergent.

(*) When the laundry is not well distributed inside the product, the product does not proceed to the spinning step to prevent damage to itself and the environment. Arrange the laundry and spin again.

sional repairers in order to avoid safety issues. A registered professional repairer is a professional repairer that has been granted access to the instructions and spare parts list of this product by the manufacturer according to the methods described in legislative acts pursuant to Directive 2009/125/EC.

However, only the service agent (i.e. authorized professional repairers) that you can reach through the phone number given in the user manual/warranty card or through your authorized dealer may provide service under the guarantee terms. Therefore, please be advised that repairs by professional repairers (who are not authorized by Arctic) shall void the guarantee.

Self-Repair

Self-repair can be done by the end-user with regard exclusively to the following spare parts: door, door hinge and seals, other seals, door locking assembly and plastic peripherals such as detergent dispensers (an updated list is also available in support.arctic.ro as of 1st of March 2021) Moreover, to ensure product safety and to prevent risk of serious injury, the mentioned self-repair shall be done following the instructions in the user manual for self-repair or which are available in support.arctic.ro For your safety, unplug the product before attempting any self-repair.

Repair and repair attempts by end-users for parts not included in such list and/or not following the instructions in the user manuals for self-repair or which are available in support.arctic.ro , might give raise to safety issues not attributable to support.arctic.ro , and will void the warranty of the product. Therefore, it is highly recommended that end-users refrain from the attempt to carry out repairs falling outside the mentioned list of spare parts, contacting in such cases authorized professional repairers or registered professional repairers. On the contrary, such attempts by end-users may cause safety issues and damage the product and subsequently cause fire, flood, electrocution and serious personal injury to occur.

By way of example, but not limited to, the following repairs must be addressed to authorized professional repairers or re-

gistered professional repairers: motor, pump assembly, main board, motor board, display board, heaters etc.

The manufacturer/seller cannot be held liable in any case where end-users do not comply with the above

The spare part availability of the washing machine or washer-dryer that you purchased is 10 years. During this period, original spare parts will be available to operate the washing machine or washer-dryer properly.

When the appliance is turned off, pressing 1 and 2 auxiliary function buttons are pressed for a long time, a 3-2-1 countdown, and the total washing cycles completed on the appliance is displayed.

After the total washing cycle is displayed, the failure codes, if any, are displayed. Check the information on the screen through the table below.

On-screen Information	Cause	Solution
Err	Safety algorithm is run on the appliance.	Wait for the writing to pass. After pressing the auxiliary function buttons 1 and 2, check the on-screen information.
SC	Your complaint is not solved during the check.	Call the authorised service agent.
E5	Pump filter may be clogged.	Clean the pump filter. See "Draining remaining water and cleaning the pump filter" section. Try in spin cycle. If the issue is not resolved, call the service.
E8	The machine may not be taking in water.	<ul style="list-style-type: none"> • Turn on the taps. • Make sure there is no water outage. • Check the water inlet hose connection, if there is any folding on the hose, straighten it. • Clean the pump filter. See "Draining remaining water and cleaning the pump filter" section. • Close the front cover of the machine. Make sure that the cover is locked. Run the machine one more time. If the issue is not resolved, call the service.
E29	The product has switched to self protection mode due to a supply problem (line voltage, water pressure, etc.).	To cancel the programme, turn the Programme Selection knob to select another programme. Previous programme will be cancelled. See "Cancelling the programme" section. If the issue persists, call the service.
E17	Excess foam is present in the machine after the completed cycle.	<ul style="list-style-type: none"> • Store detergent in a closed and dry location. Do not store in excessively hot places. • Use smaller amounts of detergent for porous laundry like tulle. • Use amount of detergent appropriate to the amount of laundry and the level of stain. • Use only sufficient amount of detergent. • Make sure you place the detergent in the appropriate compartment. • Run the Drum Cleaning programme with the machine empty. See "Drum Cleaning" programme If your machine does not include Drum Cleaning programme, you can use Cotton 90C. <ul style="list-style-type: none"> • After running a short programme without detergent, check the machine. If the issue persists, call the service.
E18	Spin cycle is not initiated due to an imbalance of the machine.	Check the laundry inside the machine. The amount of laundry may not be sufficient. Try by increasing the amount of laundry. The laundry may be causing an imbalance; sort out the laundry by hand and distribute evenly inside the appliance. Retry in spin cycle.
E12	There may be water inside the machine.	Unplug the machine. There may be water under the machine. Clean the water under the machine. Plug the machine again. Try running a short cycle. If the issue persists or you see water leaking from one of the hoses, close the valves and call the service.
E27	Check the water drain of the machine.	See "Connecting the drain hose to the drain" section.
E84	BLE connection cannot be established.	Check it, try connecting it. See "HomeWhiz Feature and Remote Control Function" section. If the issue persists, call the service.

