

# GRUNDIG

## Çamaşır Makinesi

Kullanma Kılavuzu



GPWM 102643

2820530268/ TR/ / 17.11.2022 11:38



## **İçindekiler**

<b>1</b>	<b>Güvenlik Talimatları .....</b>	<b>4</b>
1.1	Kullanım Amacı .....	4
1.2	Çocuk, Savunmasız Kişi ve Evcil Hayvan Güvenliği .....	4
1.3	Elektrik Güvenliği .....	5
1.4	Taşıma Güvenliği .....	6
1.5	Kurulum Güvenliği .....	6
1.6	Kullanım Güvenliği .....	7
1.7	Bakım ve Temizlik Güvenliği .....	8
<b>2</b>	<b>Çevre Talimatları .....</b>	<b>9</b>
2.1	AEEE Yönetmeliğine Uyum ve Atık Ürünün Elden Çıkarılması .....	9
2.2	Ambalaj Bilgisi .....	9
<b>3</b>	<b>Teknik Özellikler .....</b>	<b>10</b>
<b>4</b>	<b>Kurulum .....</b>	<b>11</b>
4.1	Kurulum için Doğru Yer .....	11
4.2	Alt Panel Kapaklarının Montajı .....	11
4.3	Nakliye Emniyet Cıvatalarının Çıkarılması .....	12
4.4	Su Şebekesine Bağlanması .....	12
4.5	Su Tahliye Hortumunun Gidere Bağlanması .....	13
4.6	Ayakların Ayarlanması .....	13
4.7	Elektrik Bağlantısı .....	13
4.8	İlk Çalıştırma .....	14
<b>5</b>	<b>Ön Hazırlık .....</b>	<b>14</b>
5.1	Çamaşırların Ayrılması .....	14
5.2	Yıkacak Giysilerin Hazırlanması .....	14
5.3	Enerji ve Su Tasarrufu için İpuçları .....	14
5.4	Çamaşır Yükleme .....	15
5.5	Doğru Yük Kapasitesi .....	15
5.6	Deterjan ve Yumuşatıcı Kullanımı .....	15
5.7	Doğru Yıkama Önerileri .....	17
5.8	Görüntülenen Program Süresi .....	18
<b>6</b>	<b>Ürünün Çalıştırılması .....</b>	<b>18</b>
6.1	Kontrol Paneli .....	19
6.2	Ekran Sembolleri .....	20
6.3	Program ve Tüketim Tablosu .....	21
6.4	Program Seçimi .....	22
6.5	Programlar .....	23
6.6	Sıcaklık Seçimi .....	25
6.7	Sıkma Devri Seçimi .....	25

6.8	Yardımcı Fonksiyon Seçimi .....	26
6.8.1	Yardımcı Fonksiyonlar .....	26
6.8.2	Fonksiyon Düğmelerine 3 Sa- niye Basılı Tutularak Seçilen Fonksiyonlar/Programlar .....	27
6.9	Bitiş Zamanı .....	28
6.10	Programı Başlatma .....	28
6.11	Yükleme Kapağı Kilidi .....	29
6.12	Program Başladıktan Sonra Se- çimlerin Değiştirilmesi .....	29
6.13	Programı İptal Etme .....	30
6.14	Program Sonu .....	30
<b>7</b>	<b>Bakım ve Temizlik .....</b>	<b>30</b>
7.1	Deterjan Çekmecenin Temizlen- mesi .....	30
7.2	Yükleme Kapağı ve Kazanın Te- mizlenmesi .....	31
7.3	Gövde ve Kontrol Panelinin Te- mizlenmesi .....	31
7.4	Su Giriş Fitrelerinin Temizlenmesi .....	31
7.5	Kalan Suyun Tahliye Edilmesi ve Pompa Filtresinin Temizlenmesi ..	31
<b>8</b>	<b>Sorun Giderme .....</b>	<b>32</b>
<b>9</b>	<b>FERAGATNAME / UYARI .....</b>	<b>36</b>

## Lütfen önce bu kılavuzu okuyun!

Değerli Müşterimiz,





Grundig ürününü tercih ettiğiniz için teşekkür ederiz. Yüksek kalite ve teknoloji ile üretilmiş olan ürününüzün size en iyi verimi sunmasını istiyoruz. Bunun için, bu kılavuzun tamamını ve verilen diğer belgeleri ürünü kullanmadan önce dikkatle okuyun.

Kullanma kılavuzunda belirtilen tüm bilgi ve uyarıları dikkate alın. Bu sayede kendinizi ve ürününüzü oluşabilecek tehlikelere karşı korumuş olursunuz.

Kullanma kılavuzunu saklayın. Ürünü başka birisine vererseniz, kullanma kılavuzunu da birlikte verin. Ürününüz ile ilgili garanti şartları, kullanımı ve sorun giderme yöntemleri kılavuzda yer almaktadır.

### Semboller ve Açıklamaları

Kullanma kılavuzunda şu semboller yer almaktadır:

	Ölüm veya yaralanmalarla sonuçlanabilecek tehlike.
	Önemli bilgiler veya kullanımla ilgili faydalı ipuçları.
	Kullanma kılavuzunu okuyun.
	Geri dönüştürülebilir malzeme.
	Sıcak yüzey uyarısı.
<b>DUYURU</b>	Ürün veya çevresiyle ilgili maddi hasarla sonuçlanabilecek tehlike.



## 1 Güvenlik Talimatları

Bu bölümde, kişisel yaralanma ya da maddi hasar tehlikelerini önlemeye yardımcı olacak güvenlik talimatları yer almaktadır. Firmamız bu talimatlara uyulması halinde ortaya çıkabilecek zararlardan sorumlu tutulamaz.

- Kurulum ve tamir işlemlerini her zaman yetkili servise yaptırın.
- Sadece orijinal yedek parça ve aksesuar kullanın.
- Kullanım kılavuzunda açıkça belirtilmediği sürece, ürünün hiçbir parçasını onarmayın veya değiştirmeyin.
- Üründe teknik değişiklikler yapmayın.



### 1.1 Kullanım Amacı

- Satın almış olduğunuz ürünün kullanım ömrü 10 yıldır. Bu, ürünün tanımlandığı şekilde çalışabilmesi için gerekli yedek parçaları bulundurma süresidir.
- Bu ürün evde kullanılmak üzere tasarlanmıştır. Ticari amaçlı kullanıma uygun değildir ve amacının dışında kullanılmamalıdır.
- Yalnızca uygun işarete sahip tekstil ürünlerinin yıkanması ve durulanması için kullanın.

- Bu ürün kapalı mekanlarda, ev ve benzeri yerlerde kullanılmak üzere tasarlanmıştır. Örneğin;
  - Mağazaların, ofislerin ve diğer çalışma ortamlarının personel mutfakları,
  - Çiftlik evleri,
  - Otel, motel ve diğer konaklama tesislerinin müşterileri tarafından,
  - Yatak ve kahvaltı sunan yerler, pansiyon benzeri ortamlar,
  - Apartman bloklarının ortak kullanım alanları veya çamaşırhaneler.



### 1.2 Çocuk, Savunmasız Kişi ve Evcil Hayvan Güvenliği

- Bu ürün, ürünün güvenli bir şekilde kullanımı ve tehlikeleri hakkında nezaret edildikleri veya eğitim verildikleri sürece 8 yaş ve üstü çocuklar ile fiziksel, duygusal veya zihinsel yetenekleri tam gelişmemiş veya tecrübe ve bilgi eksiği bulunan kişiler tarafından kullanılabilir.
- 3 yaşından küçük çocuklar, sürekli nezaret edilmedikleri sürece üründen uzak tutulmalıdır.

- Elektrikli ürünler çocuklar ve evcil hayvanlar için tehlikelidir. Çocuklar ve evcil hayvanlar ürünle oynamamalı, ürünün üzerine tırmanmamalı veya içeresine girmemelidir. Kullanımdan önce ürünün içini kontrol edin.
- Çocukların ürüne müdahale etmesini önlemek için çocuk kilidini kullanın.
- Ürünün bulunduğu odadan çıkarken ürünün kapağını kapamayı unutmayın. Çocuklar ve evcil hayvanlar ürünün içinde kilitli kalabilir ve boğulabilirler.
- Temizlik ve kullanıcı bakım işlemleri kendilerine nezaret eden biri olmadığı sürece çocuklar tarafından gerçekleştirilmemelidir.
- Ambalaj malzemelerini çocuklardan uzak tutun. Yaralanma ve boğulma tehlikesi vardır.
- Üründe kullanılan tüm deterjanları ve katkı maddelerini çocukların ulaşamayacağı bir yerde muhafaza edin.
- Ürünü atmadan önce çocukların güvenliği için elektrik fişini kesin ve yükleme kapağının kilit mekanizmasını kırarak çalışmaz duruma getirin.



### 1.3 Elektrik Güvenliği

- Kurulum, bakım, temizlik, tamir ve taşıma işlemleri sırasında ürünün fişi prize takılı olmamalıdır.
- Elektrik kablosu hasarlıysa oluşabilecek tehlikeleri önlemek amacıyla yetkili servis tarafından değiştirilmelidir.
- Elektrik kablosunu ürünün altına ve arkasına sıkıştırmayın. Elektrik kablosunun üzerine ağır bir nesne koymayın. Elektrik kablosu aşırı bükülmemeli, ezilmemeli ve herhangi bir ısı kaynağı ile temas etmemelidir.
- Ürünü çalıştırmak için uzatma kablosu, çoklu priz veya adaptör kullanmayın.
- Fiş kolay erişilebilir bir yerde olmalıdır. Bu mümkün değilse ürünün bağlı olduğu elektrik tesisatı üzerinde elektrik yönetmeliklerine uygun ve tüm kutupları şebekeden ayıran bir düzenek (sigorta, anahtar, şalter, vb.) bulunmalıdır.
- Fişe ıslak elle dokunmayın.
- Fişi prizden çıkarırken kablodan değil, fişten tutarak çekin.
- Fişin ıslak, kirli ve tozlu olmadığından emin olun.

## 1.4 Taşıma Güvenliği

- Ürünü taşımadan önce fişi prizden çekin, su gideri ve su şebekesi bağlantılarını sökün. Ürünün içinde kalan suyu tamamen tahliye edin.
- Ürün ağırdır, tek başınıza taşımayın. Ürünü taşımak ve hareket ettirmek için dışarı taşan çamaşır yükleme kapağı gibi parçalarından tutmayın. Taşıma için üst tabla sıkı şekilde sabitlenmiş olmalıdır.
- Ürününüz ağırdır, merdiven taşımalarında iki kişi olmalıdır ve dikkat edilmelidir. Ürününüzün üzerinize düşmesi sakatlıklara neden olabilir. Ürünü taşırken bir yere çarpmayın ve düşürmeyin.
- Ürünü dik olarak taşıyın.
- Montaj ya da temizlik işlemlerinin ardından ürünün yerine yerleştirilmesi sırasında hortumların katlanmaması, sıkışmaması ve kırılmamasına dikkat edin.

## 1.5 Kurulum Güvenliği

- Ürünü kurulumu hazır duruma getirmek için kılavuz ve montaj talimatlarındaki bilgilere bakarak elektrik tesisatı, temiz su tesisatı ve su giderinin uygun olduğundan emin olun. Değilse ehliyetli bir elektrikçi ve tes-

satçı çağırarak gerekli düzenlemeleri yaptırın. Bu işlemler müşteriye aittir.

- Ürün kurulmadan önce üzerinde herhangi bir hasar olup olmadığını kontrol edin. Ürün hasarlıysa kurulumunu yaptırmayın.
- Kapatılmamış deliklerin içine el sokulması durumunda yaralanma tehlikesi oluşur. Çıkarılan nakliye emniyet civatalarının deliklerini plastik tapalarla kapatın.
- Ürünü dış ortam koşullarına maruz kalabileceği yerlere kurmayın ve bu tür yerlerde bırakmayın.
- Ürünü, sıcaklığın 0 °C'nin altına düştüğü yerlere kurmayın.
- Ürünü halı ve benzeri bir yüzey üzerine yerleştirmeyin. Alttan hava alamayacağı için yangın riski yaratır.
- Ürünü temiz, düz ve sert bir zemin üzerine yerleştirin ve ayarlanabilir ayaklar yardımıyla dengeleyin.
- Ürünü tip etiketinde belirtilen akım değerlerine uygun bir sigorta ile korunan topraklı bir prize takın. Topraklama tesisatını uzman bir elektrikçiye yaptırın. Yerel/ulusal düzenlemelere uygun topraklama yapılmadan ürünü kullanmayın.

- Ürünü tip etiketinde belirtilen voltaj ve frekans değerlerine uygun bir prize takın.
- Ürünün fişini gevşek, yuvasından çıkmış, kırık, kirli, yağlı, suyla temas riski olan prizlere takmayın.
- Ürünle birlikte verilen yeni hortum takımlarının kullanılması gerekir. Eski hortum takımlarını yeniden kullanmayın. Hortumlara ek yapmayın.
- Su giriş hortumunu doğrudan su musluğuna bağlayın. Musluktan gelen basınç en az 0,1 MPa (1 bar), en fazla 1MPa (10 bar) olmalıdır. Ürünün sorunsuz çalışabilmesi için tam açılmış musluktan 1 dakikada 10 – 80 litre su akması gereklidir. Su basıncı 1MPa'ın (10 Bar) üzerinde ise araya basınç düşürücü vana takılmalıdır. İzin verilen su sıcaklığı en fazla 25°C'dir.
- Su boşaltma hortumunun ucunu, kirli su boşaltma giderine, lavaboya ya da küvete takın.
- Elektrik kablosunu ve hortumları takılma riski oluşturmayacak şekilde yerleştirin.
- Ürünü kilitlenebilir bir kapının, kayar kapının arkasına veya kapağın tamamen açılmasını engelleyecek bir yere kurmayın.

- Ürünün üzerine çamaşır kurutma makinesi yerleştirilecek ise yetkili servisten temin edebileceğiniz uygun bağlantı aparatı ile sabitleyin.
- Üst tabla söküldüğünde elektrikli parçalara temas tehlikesi vardır. Ürünün üst tablasını sökmeyin.
- Ürünü mobilyaların kenarlarına en az 1 cm boşluk kalacak şekilde yerleştirin.



## 1.6 Kullanım Güvenliği

- Ürünü kullanırken yalnızca çamaşır makineleri için uygun deterjanlar, yumuşatıcı ve katkı maddeleri kullanın.
- Üründe hiçbir zaman kimyasal çözücü maddeler kullanmayın. Bu maddeler patlama riski taşımaktadır.
- Arızalı ya da hasarlı ürünü çalıştırmayın. Ürünün fişini çekin (ya da bağlı olduğu sigortayı kapatın), su musluğunu kapatın ve yetkili servisi çağırın.
- Ürünün üzerine veya yakınına alev kaynağı (yanan mum, sigara, vb.) veya ısı kaynağı (ütü, ocak, fırın vb.) koymayın. Ürünün yakınında yanıcı/patlayıcı maddeler bulundurmeyin.
- Ürünün üzerine çıkmayın.
- Ürünü uzun süre kullanmayacağınız durumlarda fişini çekin ve musluğu kapatın.

- Makine çalışırken deterjan çekmecesinin açılması halinde, dışarıya deterjan/ bakım maddesi sıçrayabilir. Deterjanın cildinize, gözünüze temas etmesi tehlikelidir.
- Ev hayvanlarının ürünün içine girmemesine dikkat edin. Kullanımdan önce ürünün içeriğini kontrol edin.
- Kilitli yükleme kapağını zorla açmaya çalışmayın. Yıkama bittikten sonra kapak açılacaktır. Kapak açılmıyorsa Sorun Giderme bölümündeki “yükleme kapağı açılmıyor” hatası için verilen çözümleri uygulayın.
- Gazolin, kerosen, benzen, boya inceltici, alkol ya da diğer yanıcı veya patlayıcı maddelerle, endüstriyel kimyasallarla kirlenmiş öğeleri yıkamayın.
- Doğrudan kuru temizleme deterjanı kullanmayın ve kuru temizleme deterjanı ile kirlenmiş çamaşırı yıkamayın, durulamayın ya da sıkmayın.
- Dönen tamburun içine ellerinizi sokmayın. Tambur artık dönmeyene kadar bekleyin.
- Elinizi ya da metal bir nesneyi çamaşır makinesinin altına sokmayın.
- Yüksek sıcaklıklarda çamaşır yıkandığında tahliye edilen yıkama suyu (örn. tahliye hortumu bir lavaboya bağlandığında) temas halinde cildinizi yakar. Tahliye edilen suya temas etmeyin.
- Biyofilm oluşmasını ve kötü koku oluşumunu önlemek için aşağıdaki önlemleri alın:
  - Çamaşır makinesinin yerleştirildiği odanın iyi biçimde havalandırıldığından emin olun.
  - Program sonunda körüğü ve yükleme kapağı camını kuru ve temiz bir bezle silin.
- Yüksek sıcaklıklarda yıkama yapılırken yükleme kapağının camı çok ısınır. Bu nedenle, yıkama sırasında özellikle çocukların yükleme kapağı camına dokunmasına izin vermeyin.



## 1.7 Bakım ve Temizlik Güvenliği

- Ürünü üzerine basınçlı bir yıkayıcıyla buhar, su püskürterek veya su dökerek yıkamayın.
- Ürünü temizlerken keskin ve aşındırıcı aletler kullanmayın. Ev temizlik ürünleri, sabun, deterjan, gaz, benzin, tiner, alkol, cila, vb. maddeler kullanmayın.



- Solvent içeren temizlik maddeleri zehirli duman çıkarabilir (örn. temizlik solventi). Solvent içeren temizlik malzemeleri kullanmayın.
- Deterjan çekmeceğini temizlemek için çekmeceyi açtığınızda deterjan kalıntıları olabilir.
- Ürün çalışırken tahliye pompası filtresini sökmeyin.
- Makinenin içindeki suyun sıcaklığı 90°C'ye kadar çıkabilir. Yanma tehlikesinden kaçınmak için filtre temizliğini makinedeki su soğuduktan sonra yapın.

## 2 Çevre Talimatları

### 2.1 AEEE Yönetmeliğine Uyum ve Atık Ürünün Elden Çıkarılması

Bu ürün, T.C. Çevre ve Şehircilik Bakanlığı tarafından yayımlanan "Atık Elektrikli ve Elektronik Eşyaların Kontrolü Yönetmeliği"nde belirtilen zararlı ve yasaklı maddeleri içermez. AEEE Yönetmeliğine uygundur.



Bu ürün, geri dönüşümlü ve tekrar kullanılabilir nitelikteki yüksek kaliteli parça ve malzemelerden üretilmiştir. Bu nedenle, ürünü, hizmet ömrünün sonunda evsel veya diğer atıklarla

birlikte atmayın. Elektrikli ve elektronik cihazların geri dönüşümü için bir toplama noktasına götürün. Bu toplama noktalarını bölgenizdeki yerel yönetime sorun. Kullanılmış ürünleri geri kazanıma vererek çevrenin ve doğal kaynakların korunmasına yardımcı olun. Ürünü atmadan önce çocukların güvenliği için elektrik fişini kesin ve yükleme kapağının kilit mekanizmasını kırarak çalışmaz duruma getirin.

### 2.2 Ambalaj Bilgisi

Ürünün ambalajı, Ulusal Mevzuatımız gereği geri dönüştürülebilir malzemelerden üretilmiştir. Ambalaj atığını evsel veya diğer atıklarla birlikte atmayın, yerel yetkililerin belirttiği ambalaj toplama noktalarına atın.

### 3 Teknik Özellikler



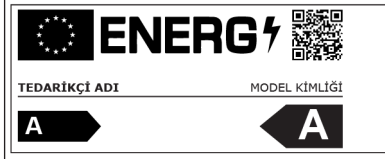







































Tedarikçi adı veya ticari marka	Grundig
Model adı	GPWM 102643
	7115421000
Nominal kapasite (kg)	10
Maksimum sıkma devri (dev/dak)	1200
Ankastre	No
Yükseklik (cm.)	84
Genişlik (cm.)	60
Derinlik (cm.)	58
Tek Su giriş / Çift Su giriş	+ / -
Elektrik bağlantısı (V / Hz.)	220-240 V / 50 Hz
Toplam akım (A)	10
Toplam güç (W)	2000-2350
Ana model kodu	1621



Ürüne ait teknik bilgilere, enerji etiketi üzerindeki QR kodu, internete bağlı mobil bir cihaz ile okutarak ulaşabilirsiniz.

 Tüketim değerleri kablosuz ağ bağlantısının kapalı olduğu şartlar altında geçerlidir.

#### Sembol Tablosu

## 4 Kurulum



Önce “Güvenlik Talimatları” bölümünü okuyun!



Çamaşır makineniz programlarda otomatik olarak içine konan çamaşır miktarını algılamaktadır. Ürünün kurulumu yapılırken ilk kullanım öncesinde, çamaşır miktarının en doğru şekilde algılanmasının sağlanması için kalibrasyon yapılması gerekir. Bunun için Kazan Temizleme\* programını seçin ve sıkma fonksiyonunu iptal edin. Çamaşırırsız olarak programı başlatın. Yaklaşık 15 dk. sürececek programın bitmesini bekleyin. \*Program ismi modele göre değişiklik gösterebilir. Doğru program seçimi için program açıklamaları bölümünü inceleyin.

- Ürünün kurulumu için size en yakın yetkili servise başvurun.
- Ürünün kurulumunu ve elektrik bağlantılarını yetkili servise yaptırın. Yetkili olmayan kişiler tarafından yapılan işlemler nedeniyle doğabilecek zararlardan üretici firma sorumlu tutulamaz.
- Ürünün yerleştirileceği yerin ve ayrıca elektrik, temiz su ve atık su tesisatının hazırlanması müşteriye aittir.
- Montaj ya da temizlik işlemlerinin ardından ürünün yerine itilmesi sırasında su giriş ve tahliye hortumlarıyla elektrik kablo-sunun katlanmaması, sıkışmaması ve kırılmamasına dikkat edin.
- Ürünü kurmadan önce üzerinde herhangi bir hasar olup olmadığını kontrol edin. Ürün hasarlıysa kurulumunu yaptırmayın. Hasarlı ürünler güvenliğinizi için tehlike oluşturur.

### 4.1 Kurulum için Doğru Yer

- Ürünü sert, düz ve eğimsiz bir zemin üzerine yerleştirin. Uzun tüylü halı ya da benzeri bir yüzey üzerine yerleştirmeyin. Uygun olmayan zemin ses ve titreşim problemine neden olur.
- Çamaşır makinesi ve kurutucu üst üste yerleştirildiğinde toplam ağırlıkları –dolu halde– yaklaşık 180 kilogramı bulur. Ürünü yeterli yük taşıma kapasitesine sahip sağlam ve düz bir yüzey üzerine yerleştirin.
- Ürünü elektrik kablosunun üzerine koymayın.
- Ürünü, sıcaklığın 0 °C'nin altına düştüğü ortamlara kurmayın. Donma nedeniyle ürününüzde hasar oluşabilir.
- Ürünü mobilyalarla arasında en az 1 cm boşluk kalacak şekilde yerleştirin.
- Ürünü basamaklı bir zemine kuracaksanız kesinlikle kenara yakın bir noktaya yerleştirmeyin.
- Ürünü herhangi bir platformun üzerine yerleştirmeyin.
- Ürünün üzerine ocak, ütü, fırın, ısıtıcı vb. ısı kaynaklarını koymayın, ürün üzerinde kullanmayın.

### 4.2 Alt Panel Kapaklarının Montajı

- Ürünün ses konforunu arttırmak için, ambalaj köpüğünü çıkardıktan sonra A kapağını takın.

#### A Kapağı

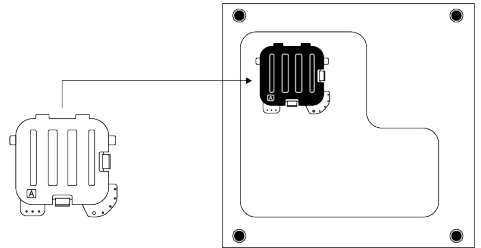

Makineyi hafifçe geriye yatırın. A Kapağının tırnaklarını alt panele dayayın. Kapağı döndürerek montajı tamamlayın.

- B kapağı ve Tapa opsiyoneldir. Eğer varsa B kapağını ve Tapayı takın.

## B Kapağı

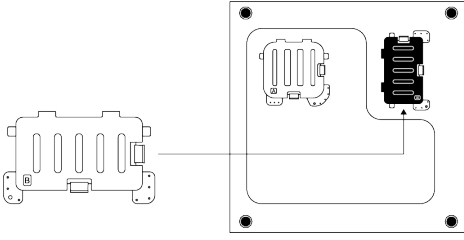

B Kapağının tırnaklarını alt panele dayayın. Kapağı döndürerek montajı tamamlayın.

## Tapa

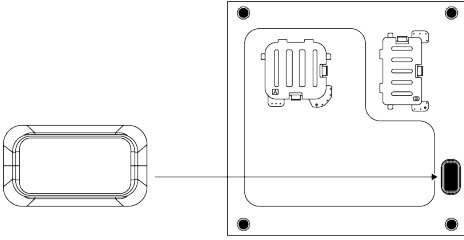

Tapayı parmağınızla iterek takın.

## 4.3 Nakliye Emniyet Cıvatalarının Çıkarılması

1. Serbestçe dönene dek tüm nakliye emniyet cıvatalarını uygun bir anahtarla gevşetin.
2. İç parçayı tutma bölgelerinden bastırarak esnetin ve parçayı dışarı doğru çekip çıkarın.
3. Kullanım kılavuzunun bulunduğu poşetdeki plastik kapakları arka paneldeki boşluklara takın.

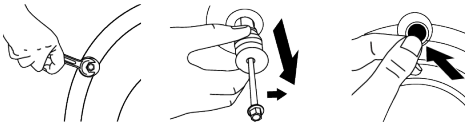

### DUYURU

Ürünü çalıştırmadan önce, nakliye emniyet cıvatalarını sökün. Aksi takdirde ürün hasar görecektir.



### DUYURU

Ürünün başka bir yere taşınması gerektiğinde, ihtiyaç duyulacağı için, nakliye emniyet cıvatalarını güvenli bir yerde saklayın.

Nakliye emniyet cıvatalarını, sökme işleminin tersini uygulayarak takın. Ürünü, nakliye emniyet cıvataları takılmadan kesinlikle taşımayın.

## 4.4 Su Şebekesine Bağlanması



### DUYURU

Tek su girişli modeller sıcak su musluğuna bağlanmamalıdır. Çamaşırlar hasar görebilir ya da ürün, koruma durumuna geçerek çalışmayabilir.

Yeni üründe eski ya da kullanılmış su girişi hortumlarını kullanmayın. Makinenizde su akıtmaya ve çamaşırlarınızda lekeye neden olabilir.

1. Hortumun somunlarını elle iyice sıkın. Somunları sıkarken kesinlikle yardımcı alet kullanmayın.
2. Hortum bağlantısı yapıldıktan sonra muslukları sonuna kadar açarak, bağlantı yerlerinden su sızıntısı olup olmadığını kontrol edin. Bir sızıntı durumunda, musluğu kapayıp somunu sökün. Contayı kontrol ederek somunu tekrar dikkatli bir şekilde sıkın. Ortaya çıkabilecek su sızıntıları ve bunun vereceği zararları önlemek için, ürünü kullanmadığınız zamanlarda muslukları kapalı tutun.

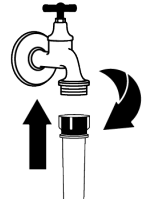

## 4.5 Su Tahliye Hortumunun Gidere Bağlanması

1. Su tahliye hortumunun ucunu, doğrudan kirli su tahliye giderine, lavaboya ya da küvete takın.



Su tahliye hortumu, su tahliyesi sırasında yerinden çıkarsa evinizi su basacaktır. Ayrıca yüksek yıkama sıcaklıklarına bağlı yanma tehlikesi vardır. Bu tür durumları ürünün ve makinenin su alma ve tahliye işlemlerini sorunsuz bir şekilde yapmasını sağlamak için su tahliye hortumunun ucunu yerinden çıkmayacak şekilde sabitleyin.

2. Su tahliye hortumunu en az 40, en çok 100 cm yüksekliğe takın.
3. Su tahliye hortumunun önce zemin seviyesinde veya yere yakın (40 cm altında) yerleştirilip daha sonra yükseltilmesi su tahliyesini zorlaştırır ve çamaşırlar üründen aşırı ıslak bir şekilde çıkabilir. Bu nedenle, şekilde tarif edilen yüksekliklere uyun.

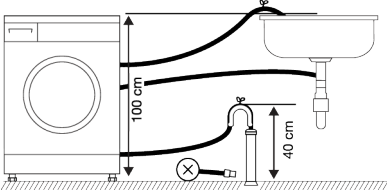

4. Pis suyun tekrar ürünün içine dolması ve rahat tahliye edilebilmesi için hortumun ucunu pis suya daldırmayın veya gidere 15 cm'den fazla sokmayın. Uzun kalıyorsa keserek kısaltın.
5. Hortumun ucunun bükülmemesine, üzerine basılmamasına ve hortumun giderle ürün arasında katlanmamasına dikkat edin. Aksi takdirde su boşaltma sorunu yaşanabilir.
6. Hortumun boyu kısa kalırsa, temin ettiğiniz orijinal uzatma hortumunu ekleyerek kullanın. Hortumun toplam boyu 3,2 m'den uzun olamaz. Su kaçaklarını önlemek için, ek hortumla ürünün tahliye

hortumu arasındaki bağlantıyı birbirinden çıkmayacak ve sızdırmayacak şekilde uygun bir kelepçeyle mutlaka sabitleyin.

## 4.6 Ayakların Ayarlanması



### DUYURU

Ürünün daha sessiz ve titreşimsiz çalışabilmesi için ayakları üzerinde düzgün ve dengede durması gerekir. Ayakları ayarlayarak dengeyi sağlayın. Aksi takdirde, ürün yerinden hareket edebilir, çarpma, ses ve titreşim problemlerine yol açabilir. Kilit somunlarına zarar vermemek için somunları gevşetirken herhangi bir alet kullanmayın.

1. Ayakların üzerindeki kilit somunlarını elle gevşetin.
2. Ürün düz ve dengeli bir şekilde durana kadar ayakları ayarlayın.
3. Tüm kilit somunlarını yeniden elle sıkın.

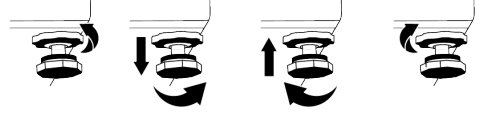

## 4.7 Elektrik Bağlantısı

Ürünü, 16 amperlik bir sigorta tarafından korunan topraklı bir prize bağlayın. Ürünün, yerel yönetmeliklere uygun topraklama yapılmadan kullanılması halinde ortaya çıkacak zararlardan firmamız sorumlu olmayacaktır.

- Bağlantı, ulusal yönetmeliklerle uyumlu olmalıdır.
- Ürünün elektriksel bağlantı kablo altyapısı ürün gereksinimleri için yeterli ve uygun olmalıdır. Kaçak akım rölesi kullanımı tavsiye edilir.
- Elektrik kablosunun fişi kurulumdan sonra kolay erişilebilir olmalıdır.
- Evinizdeki sigortanın akım değeri 16 amperden az ise ehliyetli bir elektrikçiye 16 amperlik bir sigorta bağlatın.

- “Teknik özellikler” bölümünde belirtilen voltaj, şebeke voltajınıza eş değer olmalıdır.
- Uzatma kabloları ya da çoklu prizlerle bağlantı yapmayın. Ara kablo nedenli aşırı ısınma ve yanma görülebilir.



Elektrik kablosu hasarlıysa, oluşabilecek tehlikeleri önlemek amacıyla yetkili servis tarafından değiştirilmelidir.

## 4.8 İlk Çalıştırma

Ürünü kullanmaya başlamadan önce “Çevre talimatları” ve “Kurulum” bölümlerindeki talimatlara uygun hazırlıkları tamamladığınızdan emin olun. Ürünü, çamaşır yıkamaya

## 5 Ön Hazırlık



Önce “Güvenlik Talimatları” bölümünü okuyun

### 5.1 Çamaşırların Ayrılması

- Çamaşırları kumaş cinsi, renk, kirlilik derecesi ve izin verilen su sıcaklığına göre ayırın.
- Giysi etiketindeki talimatlara mutlaka uyun.

### 5.2 Yıkacak Giysilerin Hazırlanması

- Destek teli, kemer tokası veya metal düğme gibi metal parçalara sahip çamaşırlar ürüne hasar verir. Metal parçaları çıkarın ya da çamaşırları çamaşır torbası veya bir yastık kılıfına koyarak yıkayın.
- Ceplerdeki bozuk para, kalem, ataş gibi tüm cisimleri çıkarın ve mümkünse, cepleri ters çevirip fırçalayın. Bu tür cisimler ürüne zarar verebilir veya ses problemine yol açabilir.
- Çocuk çorapları ve naylon çoraplar gibi küçük boyuttaki çamaşırları, çamaşır torbası veya yastık kılıfına koyun.

hazırlamak için ilk çalıştırma işlemini Kazan Temizleme programıyla yapın. Ürününüzde bu program yoksa, “Yükleme kapağı ve kazanın temizlenmesi” bölümünde tarif edilen yöntemi uygulayın.

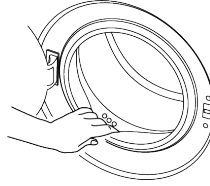

Üretim sırasında kalite kontrol işlemleri nedeniyle üründe bir miktar su kalmış olabilir. Bunun ürüne hiçbir zararı yoktur.

- Perdeleri sıkıştırmadan yerleştirin. Perde bağlantı aksesuarlarını sökün. Perde bağlantı elemanları perdede ip çekme ve yırtma yapabilir.
- Fermuarları kapayın, gevşek düğmeleri din, sökükleri ve yırtıkları onarın.
- “Çamaşır makinesinde yıkanabilir” ya da “Elde yıkanabilir” etiketli ürünleri yalnızca uygun programlarda yıkayın.
- Renklerle beyazları birlikte yıkamayın. Yeni, koyu renkli pamuklu giysiler çok boya verebilir. Bu çamaşırları ayrı yıkayın.
- Zorlu lekeleri yıkama öncesinde uygun şekilde müdahale edilmelidir.
- Pantolonları ve narin çamaşırları ters yüz ederek yıkayın.
- Un, kireç tozu, süt tozu vb. maddelere yoğun olarak maruz kalan çamaşırları, ürüne yerleştirmeden önce, iyice silkeleyin. Çamaşırların üzerindeki bu tip tozlar, ürünün iç aksamında birikerek zamanla arızaya neden olabilir.

### 5.3 Enerji ve Su Tasarrufu için İpuçları

Aşağıdaki bilgiler, ürünü, ekolojik ve enerji/su tasarruflu bir şekilde kullanmanıza yardımcı olacaktır.

- Ürünü, seçtiğiniz programın izin verdiği en yüksek kapasiteyle çalıştırın, ancak kapasitesinden fazla yüklemeyin. Bkz. "Program ve tüketim tablosu".
- Deterjan ambalajı üzerindeki sıcaklık tavsiyelerine uyun.
- Az kirli çamaşırlarınızı düşük sıcaklıklarda yıkayın.
- Az kirli ve az miktarda çamaşırlarınız için hızlı programları tercih edin.
- Çok kirli ve lekeli olmayan çamaşırlarınız için ön yıkama ve yüksek sıcaklık kullanmayın.
- Çamaşırlarınızı kurutma makinesinde kurutacaksanız yıkama programınız için önerilen en yüksek sıkma devrini seçin.
- Deterjan ambalajında tavsiye edilenden daha fazla deterjan kullanmayın.

#### 5.4 Çamaşır Yükleme

1. Yükleme kapağını açın.
2. Çamaşırları ürüne gevşek biçimde yerleştirin.
3. Yükleme kapağını, kilitlenme sesini duyanaya kadar iterek kapayın. Giysilerin kapağa sıkışmamasına dikkat edin. Yükleme kapağı, program çalışırken kilitlenir. Program bittikten sonra kapak kilidi açılacaktır. Bunun ardından yükleme kapağını açabilirsiniz. Eğer kapak açılmıyor ise Sorun Giderme bölümündeki "yükleme kapağı açılmıyor" hatası için verilen çözümleri uygulayın.

#### 5.5 Doğru Yük Kapasitesi

Maksimum yük kapasitesi, çamaşır tipine, kirlilik derecesine ve kullanmak istediğiniz yıkama programına bağlıdır.

Ürün, içine konulan çamaşırın ağırlığına göre su miktarını kendisi ayarlar.



"Program ve tüketim tablosu" bölümündeki bilgilere uyun. Ürün aşırı yüklendiğinde ürünün yıkama performansı düşecektir. Ayrıca ses ve titreşim problemleri oluşabilir.

#### 5.6 Deterjan ve Yumuşatıcı Kullanımı



##### DUYURU

Deterjan, yumuşatıcı, kola, çamaşır suyu ve ağartıcı, kireç çözücü kullanırken paket üzerindeki üretici talimatlarını dikkatle okuyun ve verilen dozaj değerlerine uyun. Varsa, dozaj kabını kullanın.

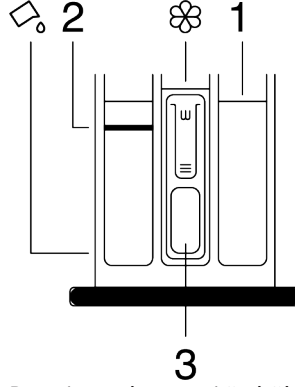

Deterjan çekmecesini üç bölmeden oluşur:

- (1) ön yıkama için,
  - (2) ana yıkama için,
  - (3) yumuşatıcı için,
- (⊗) yumuşatıcı bölümünde sifon parçası,  
(☞) ana yıkama bölümünde sıvı deterjan kullanımı için sıvı deterjan aparatı bulunur.

#### Deterjan, Yumuşatıcı ve Diğer Temizleme Maddeleri

- Yıkama programını başlatmadan önce deterjan ve yumuşatıcı ekleyin.
- Yıkama programı çalışırken, deterjan çekmecesini açık bırakmayın.
- Ön yıkamasız program kullanıyorsanız, ön yıkama gözüne ("1" no'lu göz) deterjan koymayın.
- Ön yıkamalı program kullanacaksanız, ön ve ana yıkama gözlerine ("1" ve "2" no'lu gözlerle) toz deterjan koyarak yıkama yapınız.
- Deterjan torbası ya da dozaj topu kullanıyorsanız ön yıkamalı bir program seçmeyin. Deterjan torbası ya da dozaj topunu, doğrudan ürünün içindeki çamaşırların arasına yerleştirin.

- Sıvı deterjan kullanıyorsanız, “Sıvı deterjan kullanımı” başlığı altında tarif edilen yönlendirmelere uyararak, sıvı deterjan aparatını doğru konuma getirmeyi unutmayın.

### Deterjan Seçimi

Kullanılacak deterjan türü yıkama programına, kumaşın cinsine ve rengine bağlıdır.

- Renkli ve beyaz çamaşırlar için ayrı deterjanlar kullanın.
- Hassas çamaşırlarınızı, yalnızca hassas çamaşırlar için kullanılan özel deterjanlarla (sıvı deterjan, yün şampuanı vb.) ve önerilen programlarda yıkayın.
- Koyu renkli çamaşır ve yorganları yıkarırken sıvı deterjan kullanmanız önerilir.
- Yünlüleri, yalnızca yünlüler için kullanılan özel bir deterjanla ve önerilen programda yıkayın.
- Farklı kumaşlar için önerilen farklı programlar için lütfen program açıklamalarına göz atın.
- Deterjanlar hakkındaki tüm öneriler, programların seçilebilir sıcaklık aralığı için geçerlidir.



Yalnızca çamaşır makinelerine uygun deterjanlar, yumuşatıcı ve katkı maddeleri kullanılmalıdır. Çamaşır makinesi için doğal el yıkama sabunu kullanmayın.

### Deterjan Miktarının Ayarlanması

Kullanılacak çamaşır deterjanı miktarı, çamaşır miktarına, kirlilik derecesine ve suyun sertliğine bağlıdır.

- Aşırı köpük ve iyi durulamama sorunlarını engellemek, maddi tasarruf sağlamak ve çevreyi korumak amacıyla, deterjan paketinin üzerindeki tavsiye edilen dozaj değerlerini aşmayın.
- Az miktarda ya da az kirli çamaşırlar için daha az deterjan kullanın.

### Yumuşatıcı Kullanımı

Yumuşatıcıyı, deterjan çekmecesinin yumuşatıcı gözüne koyun.

- Yumuşatıcı gözündeki (>max<) seviye işaretini aşmayın.

- Yumuşatıcı akışkanlığını kaybetmişse, yumuşatıcı gözüne koymadan önce suyla seyreltin.



### DUYURU

Çamaşırları yumuşatma amacıyla, çamaşır makineleri için üretilen yumuşatıcılar haricinde sıvı deterjan veya temizleyici özellikli başka maddeler kullanmayın.

### Sıvı Deterjan Kullanımı

#### Üründe Sıvı Deterjan Aparatı Varsa

- Sıvı deterjan kullanmak istediğinizde aparatı gösterilen yerden basarak döndürün, aşağıya düşen parça sıvı deterjan için bariyer görevi görecek.
- Gerektiğinde olduğu yerde ya da yerinden çıkararak su ile temizleyin. Temizleme işlemi sonrasında aparatı tekrar ana yıkama gözüne (“2” nolu göz) yerleştirmeyi unutmayın.
- Toz deterjan kullanacaksanız aparat yukarıda olmalıdır. Bu konumda göreceğiniz pervane, toz deterjanı karıştırıp çözünmesine yardımcı olacaktır.

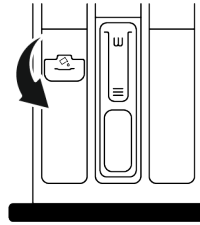

### Jel ve Tablet Deterjan Kullanımı

- Jel deterjan akışkan kıvamdaysa ve ürününüzde özel bir sıvı deterjan kabı yoksa, jel deterjanı ilk su alma sırasında ana yıkama deterjan gözüne koyun. Ürününüzde sıvı deterjan kabı varsa, programı başlatmadan önce deterjanı bu kaba doldurun.
- Jel deterjan akışkan kıvamda değilse veya kapsüllü sıvı tablet şeklindeyse yıkama öncesinde doğrudan kazanın içine koyun.



- Tablet deterjanları ana yıkama gözüne ("2" no'lu göz) veya yıkama öncesinde doğrudan kazanın içine koyun.

#### **Kola Kullanımı**

- Sıvı kola, toz kola veya kumaş boyasını yumuşatıcı gözüne koyun.
- Bir yıkama programında, aynı anda yumuşatıcı ve kola kullanmayın.
- Kola kullandıktan sonra ürünün içini nemli ve temiz bir bezle silin.

#### **Kireç Çözücü Kullanımı**

- Gerektiğinde, sadece çamaşır makineleri için üretilmiş kireç çözücü kullanın.

#### **Çamaşır Suyu ve Ağartıcı Kullanımı**

- Çamaşır suyunu, ön yıkamalı bir program seçerek ön yıkamanın başlangıcında ekleyin. Ön yıkama gözüne deterjan koymayın. Alternatif bir uygulama olarak çama-

şır suyunu, ilave durulmalı bir program seçip, ürün, birinci durulama adımında deterjan gözünden su alırken ekleyin.

- Çamaşır suyuyla deterjanı karıştırarak kullanmayın.
- Çamaşır suyu, deri tahrişine neden olacağı için az miktarda (1/2 çay bardağı - yaklaşık 50 ml) kullanın ve çamaşırınızı iyi bir şekilde durulayın.
- Çamaşır suyunu doğrudan çamaşırınızın üzerine dökmeyin.
- Renkli çamaşırınızda çamaşır suyu kullanmayın.
- Oksijen bazlı ağartıcı kullanırken düşük sıcaklıkta yıkayan bir program seçin.
- Oksijen bazlı ağartıcı, deterjanla birlikte kullanılabilir. Ancak deterjanla aynı kıvamda değilse, önce deterjan çekmece-sindeki "2" no'lu göze deterjanı koyun ve ürün su alırken deterjanı akıtmasını bekleyin. Makine su almaya devam ederken aynı göze ağartıcıyı ekleyin.

## **5.7 Doğru Yıkama Önerileri**

	<b>Giyisiler</b>			
	<b>Açık Renkliler ve Beyazlar</b>	<b>Renkliler</b>	<b>Siyah/Koyu Renkliler</b>	<b>Narinler/ Yünlüler/ İpekliler</b>
	(Kir miktarına göre önerilen yıkama sıcaklığı aralığı: 40-90 °C)	(Kir miktarına göre önerilen yıkama sıcaklığı aralığı: soğuk-40 °C)	(Kir miktarına göre önerilen yıkama sıcaklığı aralığı: soğuk-40 °C)	(Kir miktarına göre önerilen yıkama sıcaklığı aralığı: soğuk-30 °C)

Kır Miktarı	<b>Çok Kirli</b> (Çimen, kahve, meyve, kan lekesi gibi zor lekeler.)	Lekelere ön işlemden bulunmak veya ön yıkama yapmak gerekebilir. Beyazlar için önerilen toz veya sıvı deterjanlar, yoğun kirli çamaşırlar için önerilen dozajlarda kullanılabilir. Ağartıcılara hassas lekelerle kil ve toprak lekelerini temizlemek için toz deterjan kullanılması önerilir. Ağartıcı içermeyen deterjanlar kullanılmalıdır.	Renkiler için önerilen toz veya sıvı deterjanlar, yoğun kirli çamaşırlar için önerilen dozajlarda kullanılabilir. Ağartıcılara hassas lekelerle kil ve toprak lekelerini temizlemek için toz deterjan kullanılması önerilir. Ağartıcı içermeyen deterjanlar kullanılmalıdır.	Renkiler veya siyah/koyu renkleri için uygun sıvı deterjanlar, yoğun kirli çamaşırlar için önerilen dozajlarda kullanılabilir.	Narin çamaşırlar için üretilmiş sıvı deterjanları tercih edin. Yünlü veya ipek giysiler, özel yünlü deterjanları ile yıkanmalıdır.
	<b>Normal Kirli</b> (Yaka ve manşetlerdeki vücut kirli lekeleri örnektir.)	Beyazlar için önerilen toz veya sıvı deterjanlar, normal kirli çamaşırlar için önerilen dozajlarda kullanılabilir.	Renkiler için önerilen toz veya sıvı deterjanlar, normal kirli çamaşırlar için önerilen dozajlarda kullanılabilir. Ağartıcı içermeyen deterjanlar kullanılmalıdır.	Renkiler veya siyah/koyu renkleri için uygun sıvı deterjanlar, normal kirli çamaşırlar için önerilen dozajlarda kullanılabilir.	Narin çamaşırlar için üretilmiş sıvı deterjanları tercih edin. Yünlü veya ipek giysiler, özel yünlü deterjanları ile yıkanmalıdır.
	<b>Az Kirli</b> (Gözle görülür leke yoktur.)	Beyazlar için önerilen toz veya sıvı deterjanlar, az kirli çamaşırlar için önerilen dozajlarda kullanılabilir.	Renkiler için önerilen toz veya sıvı deterjanlar, az kirli çamaşırlar için önerilen dozajlarda kullanılabilir. Ağartıcı içermeyen deterjanlar kullanılmalıdır.	Renkiler veya siyah/koyu renkleri için uygun sıvı deterjanlar, az kirli çamaşırlar için önerilen dozajlarda kullanılabilir.	Narin çamaşırlar için üretilmiş sıvı deterjanları tercih edin. Yünlü veya ipek giysiler, özel yünlü deterjanları ile yıkanmalıdır.

## 5.8 Görüntülenen Program Süresi

Program seçerken makinenizin ekranında program süresini görebilirsiniz. Program süresi makinedeki çamaşır miktarına, köpüklenmeye, dengesiz yük koşullarına, güç beslemesindeki dalgalanmalara, su basıncına ve program ayarlarına bağlı olarak, program çalışırken otomatik olarak ayarlanır.

**ÖZEL DURUM:** Pamuklu ve Pamuklu Eko programlarının başlangıcında, ekranda yarım yük süresi görüntülenir. Bu, en yaygın kullanım şeklidir. Program başladıktan sonra 20-25 dakika içerisinde makine gerçek yükü algılar. Algılanan yük yarım yükten fazlaysa yıkama programı buna göre ayarlanır, program süresi otomatik olarak uzar. Bu değişimi ekrandan takip edebilirsiniz.

## 6 Ürünün Çalıştırılması



Önce "Güvenlik Talimatları" bölümünü okuyun!

## 6.1 Kontrol Paneli

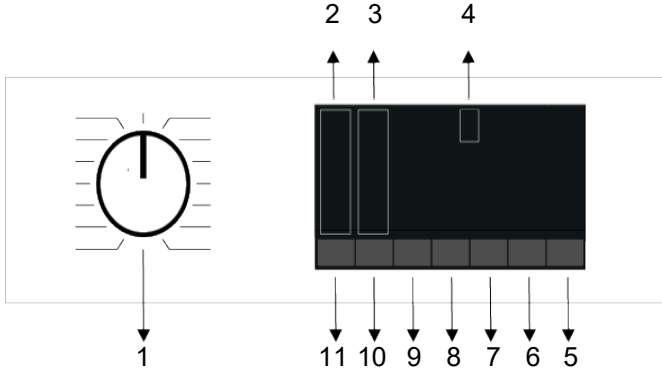

- |                                    |                                       |
|------------------------------------|---------------------------------------|
| 1 Program Seçim Düğmesi            | 2 Sıcaklık Seviyesi Gösterge Işıkları |
| 3 Sıkma Seviyesi Gösterge Işıkları | 4 Ekran                               |
| 5 Başlat/Duraklat Düğmesi          | 6 Bitiş Zamanı Ayarlama Düğmesi       |
| 7 Yardımcı Fonksiyon Düğmesi 3     | 8 Yardımcı Fonksiyon Düğmesi 2        |
| 9 Yardımcı Fonksiyon Düğmesi 1     | 10 Sıkma Devri Ayar Düğmesi           |
| 11 Sıcaklık Ayar Düğmesi           |                                       |

## 6.2 Ekran Sembolleri

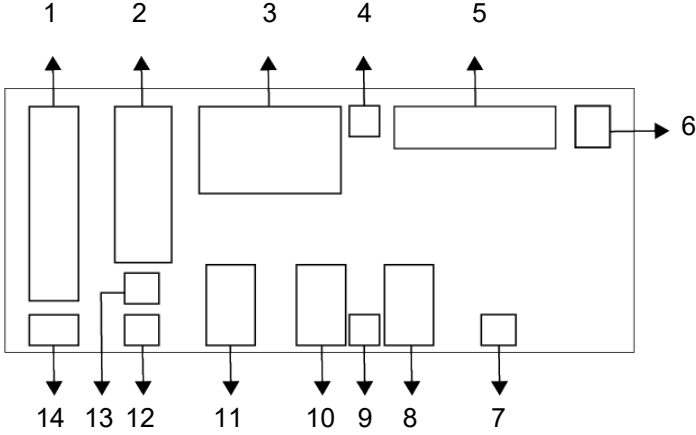

1 Sıcaklık Göstergesi

3 Süre Bilgisi

5 Program Takip Göstergesi

7 Gecikmeli Başlatma Etkin Göstergesi

9 Çocuk Kilidi Devrede Sembölü

11 Yardımcı Fonksiyon Göstergeleri 1

13 Suda Bırakma Göstergesi

2 Sıkma Devri Göstergesi

4 Kapak Kilidi Devrede Sembölü

6 Su Yok Göstergesi

8 Yardımcı Fonksiyon Göstergeleri 3

10 Yardımcı Fonksiyon Göstergeleri 2

12 Sıkma Yok Göstergesi

14 Soğuk Su Göstergesi



Bu bölümde makineyi tanımlamak için kullanılan görseller şematiktir ve makinenizin özellikleriyle birebir aynı olmayabilir.

### 6.3 Program ve Tüketim Tablosu

Program	Sıcaklık °C	Azami yük (kg)	Su tüketimi (lt)	Enerji Tüketimi (kWh)	Max Devir	Yardımcı Fonksiyonlar					Sıcaklık °C
						Buhar	İlave Su	Ön Yıkama	Suda Bastırma	Hızlı / Yoğun	
Pamuklu	90	10	98	2,75	1200	*	*	*	*	*	Soğuk - 90
	60	10	98	2,00	1200	*	*	*	*	*	Soğuk - 90
	40	10	95	1,10	1200	*	*	*	*	*	Soğuk - 90
Eko 40-60	40	10	67	0,820	1200						40-60
	40	5	56	0,556	1200						40-60
	40	2,5	38	0,276	1200						40-60
Sentetik	60	4	76	1,60	1200	*	*	*	*	*	Soğuk - 60
	40	4	74	1,10	1200	*	*	*	*	*	Soğuk - 60
Hızlı / Hızlı 14'	90	10	75	2,30	1200	*	*			*	Soğuk - 90
	60	10	75	1,30	1200	*	*			*	Soğuk - 90
	30	10	75	0,25	1200	*	*			*	Soğuk - 90
Hızlı / Hızlı 14' + Hızlı / Yoğun	30	2	45	0,15	1200	*	*			*	Soğuk - 90
Yünlü / Elde Yıkama	40	2	60	0,60	1200		*				Soğuk - 40
Koyu Renkliler	40	5	86	1,05	1200	*		*	*	*	Soğuk - 40
Karma	40	4	83	1,10	800	*	*	*	*	*	Soğuk - 40
Yorgan Çift Kişilik	60	-	100	1,60	1000	*	*		*		Soğuk - 60
Gömlek	60	4	70	1,40	800	*		*	*	*	Soğuk - 60
Leke	40	5	86	1,85	1200			*	*	*	30-60
Hijyen+	90	9	125	3,00	1200	*					20-90
Kazan Temizleme	90	-	80	2,60	600	*					90
Havalandırma		1	1,1	0,11	-	*					-

\* : Seçilebilir.

\* : Otomatik olarak seçilmiş, iptal edilemez.

\*\*\* : Eko 40-60 programı 40 °C sıcaklık seçimi, EU/2019/2014 sayılı AB tüzüğü ve EN 60456:2016/A11:2020 standardına göre test programıdır.

- : Maksimum yük için program açıklamasına bakın.



İlk kullanımdan önce kullanma kılavuzunun Kurulum bölümünü inceleyin.

Tablodaki yardımcı fonksiyonlar, makinenizin modeline göre farklılık gösterebilir.

Su ve enerji tüketimi; su basıncı, sertliği ve sıcaklığına, çevre sıcaklığına, çamaşır cinsi ve miktarına, yardımcı fonksiyon seçimine, sıkma devrine ve şebeke voltajındaki değişimlere bağlı olarak yukarıdaki tablodan farklılık gösterebilir.

Yardımcı fonksiyonların seçim şekilleri üretici firma tarafından değiştirilebilir. Yeni seçim şekilleri eklenebilir veya var olanlar çıkarılabilir. Makinenizin sıkma devri programa göre değişiklik gösterebilir; bu sıkma devri, makinenizin maksimum sıkma devrini aşamaz.

Gürültü ve nem miktarı sıkma devrine göre değişiklik gösterir; sıkma aşamasında daha yüksek devir seçildiğinde, program sonunda çamaşır daha az nem içerir ancak daha yüksek gürültü oluşur.



Program seçerken makinenizin ekranında yıkama süresini görebilirsiniz. Makineye yüklediğiniz çamaşırın miktarına bağlı olarak, ekranda görüntülenen süreyle yıkama programının gerçek süresi arasında 1-1,5 saatlik bir fark olabilir. Yıkama programı başladıktan hemen sonra süre otomatik olarak düzelir. Her zaman uygun olan en düşük sıcaklık derecesini seçin. Enerji tüketimi bakımından en verimli programlar, genellikle düşük sıcaklıklardır.

#### Tüketim Değerleri (TR)

	Sıcaklık Seçimi °C	Sıkma Devri (dev/dk.)	Kapasite (kg)	Program Süresi (sa:dk)	Enerji Tüketimi (kWh/çevrim)	Su Tüketimi (litre/çevrim)	Çamaşır Sıcaklığı (°C)	Kalan Nem Yüzdesi (%)
Eko 40-60	40	1200	10,0	03:58	0,820	67,0	33	51,0
	40	1200	5	02:59	0,556	56,0	31	53,8
	40	1200	2,5	02:59	0,276	38,0	22	56,0
Pamuklu	20	1200	10	03:40	0,750	95,0	20	53,9
	60	1200	10	03:40	2,000	98,0	60	53,9
Sentetik	40	1200	4	02:20	1,100	74,0	40	40
Hızlı / Hızlı 14'	30	1200	10	00:28	0,250	75,0	23	62

Eko 40-60 programı dışındaki programlar için verilen tüketim değerleri sadece gösterge niteliğindedir.

## 6.4 Program Seçimi

1. "Program ve tüketim tablosu" uyarınca çamaşırın türüne, miktarına ve kir seviyesine uygun programı belirleyin.



Programlar, kumaş cinsine uygun en yüksek sıkma devriyle sınırlandırılmıştır. Kullanacağınız programı seçerken daima kumaş cinsi, renk, kirlilik derecesi ve izin verilen su sıcaklığını dikkate alın.

- İstediğiniz programı Program Seçim düğmesini kullanarak seçin.

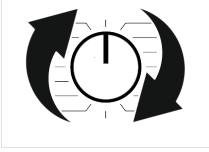

## 6.5 Programlar

### • Eko 40-60

Eko 40-60 programında, 40°C veya 60°C'de birlikte yıkanabileceği belirtilen, normal düzeyde kirli pamuklu çamaşırları yıkayabilirsiniz. Bu program, AB çevreye duyarlı tasarım ve enerji etiketlemesi mevzuatlarına göre standart test programıdır.

Bu program, diğer yıkama programlarına göre daha uzun sürede yıkamasına rağmen enerji ve su tüketimi bakımından daha verimlidir. Gerçek su sıcaklığı, belirtilen yıkama sıcaklığından farklı olabilir. Daha az miktarlarda çamaşır yıkarken (örneğin kapasitenin ½'si veya daha az) program aşamalarının süresi otomatik olarak kısalmalıdır. Bu durumda enerji ve su tüketimi daha da azalır.

### • Pamuklu

Dayanıklı pamuk çamaşırlarınızı (çarşaf, nevresim, havlu, bornoz, iç çamaşırı, vb.) bu programda yıkayabilirsiniz. Hızlı yıkama fonksiyon düğmesine basıldığında program süresi ciddi şekilde kısalmalı fakat yoğun yıkama hareketleri sayesinde etkin yıkama performansı sağlanır. Hızlı yıkama fonksiyonu seçilmezse çok kirli çamaşırlarınız için etkin yıkama ve durulama performansı sağlanır.

### • Sentetik

Tişört, bluz, sentetik/pamuklu karışık kumaşlar vb. çamaşırlarınızı bu programda yıkayabilirsiniz. Hızlı yıkama fonksiyon düğmesine basıldığında program süresi ciddi anlamda kısalmalı ve çok kirli olmayan çamaşırlarınız için etkin yıkama performansı sağlanır. Hızlı yıkama fonksiyonu seçilmezse çok kirli çamaşırlarınız için etkin yıkama ve durulama performansı sağlanır.

### • Yünlü / Elde Yıkama

Yünlü/narin çamaşırlarınızı yıkamak için bu programı kullanın. Çamaşırınızın etiketine uygun sıcaklığı seçin. Çamaşırlarınız, zarar görmemeleri için çok narin hareketlerle yıkanır.

### • Hijyen+

Programın başında buhar adımı uygulamak, kirlerin kolayca yumuşamasını sağlar.

Bu programı yoğun ve uzun yıkama süresi ile yüksek sıcaklıkta alerji karşıtı ve hijyenik bir yıkama gerektiren çamaşırlarınız (bebek kıyafetleri, çarşaf, nevresimler, iç çamaşırları vb. pamuklu eşyalar) için kullanın. Program öncesi buhar uygulaması, uzun süreli ısıtma ve ilave durulama adım sayesinde yüksek seviyede hijyen sağlanır.

- Program, "Britanya Alerji Vakfı" (The British Allergy Foundation - Allergy UK) enstitüsü tarafından 60°C sıcaklık seçiliyken test edilmiş, hijyen ve allerjenleri uzaklaştırma etkinliği açısından onaylanmıştır.



Allergy UK, Britanya Alerji Vakfının markasıdır. Onay Mührü, ürünün, alerjik kişilerin bulunduğu ortamdaki alerjen miktarını ciddi oranda azalttığı ya da alerjenleri kısıtladığı/azalttığı/yok ettiği konusunda tavsiye isteyen kişilere rehberlik etmek için oluşturulmuştur. Amacı, ürünlerin bilimsel olarak test edildiğine ya da ölçülebilir sonuçlar ortaya koyacak şekilde incelendiğine dair kanıt sağlamaktır.

### • Yorgan Çift Kişilik

"Makinede yıkanabilir" etiketi taşıyan fiber yorganlarınızı yıkamak için bu programı kullanın. Makinenizin ve yorganınızın zarar görmemesi için yorganınızı makineye doğru şekilde yerleştirdiğinizden emin olun. Makineye yerleştirmeden önce yorganınızın kılıfını çıkarın. Yorganı ikiye katlayıp makineye o şekilde yerleştirin. Yorganın körüğe veya cama temas etmemesine özen gösterin. Ayrıca, üzerinde "makinede yıkanabilir" etiketi olan tüylü kabanlarınızı, yeleklerinizi, ceketlerinizi vb. yıkamak için bu programı kullanın.



Çift kişilik bir adet elyaf yorgandan (200 x 200 cm) daha fazla yüklemeyin. Pamuk içerikli yorganlarınızı, yastıklarınızı vb. makinede yıkamayın.



Halı, kilim vb. eşyaları makinede yıkamayın. Aksi takdirde, makineniz kalıcı şekilde hasar görür.

### • Sıkma+Pompa

Bu programı, giysinin üzerindeki/makinenin içindeki suyu gidermek için kullanın.

### • Durulama

Durulamayı ya da kolalamayı ayrı yapmak istediğinizde kullanın.

### • Havalandırma

Az miktarda ve lekesiz pamuklu, sentetik ya da karışık çamaşırlarınızın kırışıklıklarını azaltmak ve ütü sürelerini kısaltmak için bu programı kullanın.

### • Gömlek

Pamuklu, sentetik ve sentetik karışımı gömleklerinizi yıkamak için bu programı kullanın. Bu program, çamaşırların daha az kırışmasını sağlar. Kırışık azaltma fonksiyonuna yardımcı olmak için program sonunda buhar uygulanır. Program sonunda uygulanan buhar ve özel sıkma profili, gömleklerinizdeki kırışıklıkların azalmasını sağlar. Hızlı yıkama fonksiyonu seçildiğinde Ön İşlem algoritması kullanılır.

• Ön işlem kimyasalını çamaşırların üzerine doğrudan uygulayın veya makineye toz deterjan bölmesinden deterjanla birlikte ekleyin. Böylelikle, normal yıkamada elde ettiğiniz performansı çok daha kısa sürede elde edebilirsiniz. Gömleklerinizin kullanım ömrü uzar. Eğer makinenizde zaman geciktirme fonksiyonunu kullanmazsanız ön yıkama kimyasalı kullanmazsınız. Ön yıkama kimyasalı çamaşırlarınızın üzerine akarak, çamaşırlarınızda leke oluşumuna neden olabilir.

\*\* Gömleklerinizde bu program ile kırışıklık seviyesini en aza indirmek için 6 adetten fazla gömlek ile yıkama yapmamanız önerilmektedir. 6 adetten daha yüksek kapasitelerde yıkama yapıldığında yıkama sonunda; gömleklere kırışıklık seviyesinde ve üzerindeki nem miktarında farklılıklar görülebilir.

### • Hızlı / Hızlı 14'

Bu programı, çok az kirli ve lekesiz pamuklu çamaşırlarınızı kısa sürede yıkamak için kullanın. Hızlı yıkama fonksiyonu seçiliyken program süresi 14 dakikaya kadar düşebilir. Hızlı yıkama fonksiyonu seçildiyse maksimum 2 (iki) kg çamaşır yıkanmalıdır.

### • Koyu Renkliler

Koyu renkli giysilerinizin ve kotlarınızın rengini korumak için bu programı kullanın. Bu program, düşük sıcaklıkta bile özel tambur hareketi sayesinde yıkama konusunda yüksek performans sağlar. Koyu renkliler için sıvı deterjan veya yün şampuanı kullanılması önerilir. Yün vb. içeren narin çamaşırlarınızı bu programda yıkamayın.

### • Kazan Temizleme

Kazanın temizlenmesi ve gerekli hijyenin sağlanması için düzenli olarak (1-2 ayda bir) kullanın. Makine tamamen boşken programı çalıştırın. Daha iyi sonuçlar elde etmek için, toz deterjan fonksiyonu seçiliyken çamaşır makinelerine uygun toz kireç çözücü (kazan temizleme maddesi) kullanın. Program sona erdikten sonra yüklemeyi aralık bırakarak makinenin içinin kurumasını sağlayın.





Bu bir yıkama programı değildir. Bu bir bakım programıdır. Bu programı, makinenin içinde herhangi bir şey varken çalıştırmayın. Çalıştırmayı denediğinizde makine otomatik olarak içeride yük olduğunu algılar, makinenizin modeline göre programı sonlandırabilir veya programa devam edebilir. Programa devam etmesi durumunda etkin temizleme gerçekleşmez.

#### • Karma

Pamuklu ve sentetik çamaşırlarınızı ayırmadan bu programda yıkayabilirsiniz.

#### • Leke

Makinenizde farklı tipte lekelerin en etkin şekilde temizlenmesini sağlayan özel bir leke programı bulunmaktadır. Bu programda renk vermeyen dayanıklı pamuklu çamaşırlarınızı yıkayın, hassas ve renk verebilecek giysi ve çamaşırları kesinlikle yıkamayın. Yıkama yapmadan önce çamaşırın giysi etiketini mutlaka kontrol edin (Yüksek sıcaklıkta ve uzun süre yıkamaya elverişli pamuklu gömlek, pantolon, şort, tişört; bebek çamaşırları, pijama, yemek önlüğü, masa örtüsü, çarşaf, nevresim, yastık kılıfı, banyo-plaj havlusu, yemek havlusu; çorap, pamuklu iç çamaşırı vb. giysiler önerilir). Otomatik leke programında “Hızlı/Yoğun” ayar tuşu ile seçilebilen üç farklı grupta toplanmış aşağıda gösterilen 24 adet leke tipi için yıkama yapabilirsiniz. Seçilen leke grubuna bağlı olarak suda bastırma süresi, yıkama ritmi, yıkama ve durulama süresi değiştirilmiş özel bir program çalıştırılır.

**“Hızlı/Yoğun” ayar tuşu ile seçilebilen leke gruplarını aşağıda bulabilirsiniz:**

**“Yoğun” seçili olduğu durumda;**

Ter, yaka kiri, yemek, mayonez, salata sosu, makyaj, makine yağı, bebek maması.

**“Hızlı/Yoğun” seçili olmadığı durumda;**

Kan, çikolata, puding, çimen, çamur, yumurta, tereyağı, köri.

**“Hızlı” seçili olduğu durumda;**

Çay, kahve, meyve suyu, ketçap, kırmızı şarap, kola, reçel, kömür

1. Leke programını seçin.
2. Çıkarmak istediğiniz lekeyi yukarıdaki grupların arasından bulun ve Hızlı/Yoğun yardımcı fonksiyon seçimi düğmesini kullanarak ilgili grubu seçin.
3. Giysi üzerindeki etiketi dikkatlice okuyun ve uygun sıcaklık ile sıkma devrinin seçili olduğundan emin olun.

## 6.6 Sıcaklık Seçimi

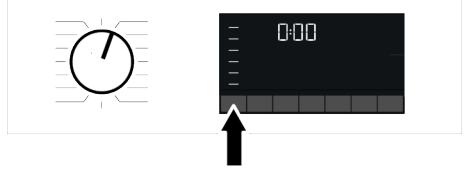

Yeni bir program seçildiğinde, sıcaklık göstergesinde program için tavsiye edilen sıcaklık görünür. Tavsiye edilen sıcaklık değerinin mevcut program için seçilebilecek en yüksek sıcaklık olmaması mümkündür. Sıcaklığı değiştirmek için Sıcaklık Ayarı düğmesine basın. Sıcaklık kademelerle azalır.



Sıcaklık ayarına izin verilmeyen programlarda değişiklik yapılamaz.

Sıcaklığı yıkama başladıktan sonra da değiştirebilirsiniz. Yalnızca yıkama adımları izin veriyorsa bu değişiklik yapılabilir.



Yıkama seçeneğine gelir ve Sıcaklık Ayar düğmesine yeniden basarsanız, ekranda seçilen program için tavsiye edilen maksimum sıcaklık gösterilir. Sıcaklığı azaltmak için, Sıcaklık Ayar düğmesine yeniden basın.

## 6.7 Sıkma Devri Seçimi

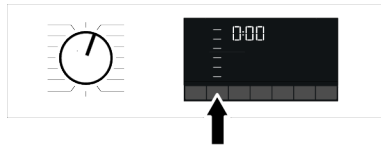



Yeni bir program seçildiğinde, Sıkma Devri göstergesinde seçilen programın tavsiye edilen sıkma devri görünür. Tavsiye edilen

sıkma devri değerinin mevcut program için seçilebilecek en yüksek sıkma devri olmaması mümkündür.

Sıkma devrini değiştirmek için Sıkma Devri Ayar düğmesine basın. Sıkma devri kademelerle azalır.

Daha sonra ekranda, ürünün modeline bağlı

olarak "Suda Beklet"  ve "Sıkma Yok"  seçenekleri görünür.

Makineyi program bitiminden hemen sonra boşaltmayacaksanız, çamaşırlarınızın su-suz ortamda buruşmalarını önlemek için suda bırakma özelliğiyle son durulama su-yunda bekletmek için Suda Beklet fonksiyonunu kullanabilirsiniz.

Bu fonksiyon çamaşırlarınızı son durulama suyunda bekletir. Suda bırakma fonksiyonundan sonra sıkma yapmak istiyorsanız:

1. Sıkma Devri ayarını yapın.
2. Başlat/Duraklat düğmesine basın. Program kaldığı yerden devam eder. Makine suyu tahliye eder ve çamaşırları sıkar.

Program sonunda sıkma yapmadan suyun tahliye edilmesini istiyorsanız Sıkma Yok fonksiyonunu kullanabilirsiniz.

 Sıkma devrine izin verilmeyen programlarda değişiklik yapılamaz.

Yıkama adımları izin verirse yıkama başladıktan sonra sıkma devrini değiştirebilirsiniz. Adımlar izin vermiyorsa değişiklik yapılamaz.

### Suda bırakma

Makineyi program bitiminden hemen sonra boşaltmayacaksanız çamaşırlarınızın su-suz ortamda buruşmalarını önlemek için suda bırakma özelliğiyle onları son durulama suyunda bekletebilirsiniz. Bu işlemten sonra çamaşırlarınızı sıkmadan suyu tahliye etmek istiyorsanız Başlat/Duraklat düğmesine basın. Program kaldığı yerden devam ederek suyu boşalttıktan sonra tamamlanır.

Suda bıraktığınız çamaşırları sıkma istiyorsanız Sıkma devrini ayarlayın ve Başlat/Duraklat tuşuna basın. Program kaldığı yerden devam eder. Su tahliye edilerek çamaşırlar sıkılır ve program sonlanır.

## 6.8 Yardımcı Fonksiyon Seçimi

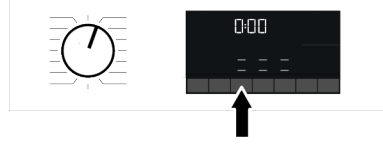

Programı başlatmadan önce istediğiniz yardımcı fonksiyonları seçin. Bir program seçildiğinde o programla birlikte seçilen yardımcı fonksiyon sembolünün ikonları yanar.

 Mevcut programla birlikte seçilemeyecek bir yardımcı fonksiyon düğmesine basıldığında, çamaşır makinesi bir uyarı sesi çıkarır. Bazı fonksiyonlar birlikte seçilemez. Makineyi çalıştırmadan önce ilk seçilen yardımcı fonksiyonla uyumsuz bir ikinci yardımcı fonksiyon seçilirse, ilk seçilen fonksiyon iptal olur ve son seçilen yardımcı fonksiyon seçili kalır. Programa uyumlu olmayan bir yardımcı fonksiyon seçilemez (Bkz. "Program ve tüketim tablosu"). Bazı programların mutlaka birlikte çalışması gereken yardımcı fonksiyonları vardır. Bu fonksiyonlar iptal edilemez.

### 6.8.1 Yardımcı Fonksiyonlar

#### • Ön Yıkama

Ön yıkama yalnızca çok kirli çamaşırlar için gereklidir. Ön Yıkama kullanmadığınız takdirde enerji, su, deterjan ve zaman tasarrufu sağlarsınız.

#### • Hızlı / Yoğun

Bu fonksiyon ile program süresini kısaltabilir veya arttırabilirsiniz. Program seçime göre süre artış ve azalışlarında farklılıklar

olabilir. HIZLI veya YOĞUN ledinin yanmadığı durumda, normal kirli çamaşırlarınız için uygun program süresi gösterilmektedir. Program seçimine göre Yoğun özelliği otomatik olarak seçili gelebilir. Bu durumda pano üzerinde Yoğun ledi yanıyor olacaktır. Çok kirli çamaşırları yıkarken daha iyi bir yıkama performansı elde etmek için Yoğun seçimini kullanabilirsiniz.

Yoğun seçili gelen programlarda az kirli çamaşırlarınız için süreyi Fast/Intensive (Hızlı/Yoğun) düğmesine basarak azaltabilirsiniz. Düğmeye bir kez bastığınızda led sönecek ve normal kirli çamaşırlarınız için uygun program süresine ulaşacaksınız. Aynı düğmeye ikinci kere bastığınızda ise hızlı ledi yanarak, süre bir miktar daha azalacak ve az kirli çamaşırlarınız için uygun olan, minimum program süresini gösterecektir. Bu fonksiyon seçildiğinde ilgili programların süreleri %50'ye kadar kısalabilir. Optimize edilmiş yıkama adımları, yüksek mekanik hareketlilik ve optimum su tüketimi sayesinde, süre daha kısa olmasına rağmen yüksek yıkama performansı elde edilir.

#### • Buhar

Bu fonksiyon pamuklu, sentetik ve karışık çamaşırlarınızın kırıksıklarının azaltılmasına, ütü sürelerinin kısaltılmasına ve kirlerin yumuşatılarak giderilmesine yardımcı olur.

\* Buhar fonksiyonunun program sonunda uygulandığı koşullarda çamaşırlarınız yıkama sonunda daha sıcak olabilir. Bu, program çalışma koşulları içerisinde beklenen bir durumdur.



Buhar fonksiyonunu etkinleştirdiğinizde sıvı kabı veya sıvı deterjan dozajlama özelliği yoksa sıvı deterjan kullanmayınız. Çamaşırlarda leke kalma riski vardır.

## 6.8.2 Fonksiyon Düğmelerine 3 Saniye Basılı Tutularak Seçilen Fonksiyonlar/Programlar

### • İlave Su 3"

Bu fonksiyon, ilgili yardımcı fonksiyon düğmesine 3 saniye basılı tutularak seçilebilir. Bu fonksiyon, çamaşırları bol miktarda suyla yıkayıp Program ve Tüketim tablosunda seçilebilir olarak belirtilen tüm programlarda durulamanıza olanak sağlar. Bu fonksiyonu kolayca kırıksan narin çamaşırlar için kullanın.



Bu fonksiyonu seçtiğinizde, makineye, program tablosunda belirtilen azami yük miktarının en çok yarısı kadar çamaşır yükleyin.

### • Suda Bastırma 3"

Bu fonksiyon, ilgili yardımcı fonksiyon düğmesine 3 saniye basılı tutularak seçilebilir. Suda Bastırma yardımcı fonksiyonu, çamaşırları, yıkama işlemi başlamadan önce deterjanlı suda bekleterek çamaşırların içine işlemiş lekelerin daha iyi temizlenmesini sağlar.

### • Çocuk Kilidi 3"

Çocuk Kilidi özelliğini kullanarak, çocukların makineyi kurcalamasını önleyebilirsiniz. Bu sayede, devam eden bir programda değişiklik yapılmasını engelleyebilirsiniz.



Çocuk Kilidi devredekken Açma / Kapatma düğmesiyle makineyi açıp kapayabilirsiniz. Makineyi tekrar çalıştırdığınızda, program kaldığı yerden devam eder.

Çocuk Kilidi etkinken düğmelere basılırsa sesli uyarı verilir. Düğmelere arka arkaya beş kez basılırsa sesli uyarı iptal olur.

### Çocuk kilidini etkinleştirmek için:

İlgili yardımcı fonksiyon düğmesine 3 saniye basılı tutun. Ekrandaki "3-2-1" geri sayımı sona erdiğinde ekranda Çocuk Kilidi

simgesi belirir. Bu uyarı görüntülediğinde Yardımcı Fonksiyon düğmesi 3'ü bırakabilirsiniz.

### Çocuk kilidini devreden çıkarmak için:

İlgili yardımcı fonksiyon düğmesine 3 saniye basılı tutun. Ekrandaki "3-2-1" geri sayımı sona erdiğinde Çocuk Kilidi simgesi yok olur.

## 6.9 Bitiş Zamanı

### Zaman ekranı

Bitiş zamanı fonksiyonu seçildiğinde program başlayana kadar kalan süre 1h, 2h gibi saat biçiminde, programınız başladıktan sonra programın tamamlanması için kalan süre 01:30 örneğinde olduğu gibi saat ve dakika biçiminde gösterilir.

**i** Program süresi, su basıncı, su sertliği ve sıcaklığı, çevre sıcaklığı, çamaşır cinsi ve miktarı, yardımcı fonksiyon seçimi ve şebeke voltajındaki değişimlere bağlı olarak "Program ve tüketim tablosu" bölümünde verilen değerlerden farklılık gösterebilir. Bitiş süresi fonksiyonu etkinleştirildikten belirli bir süre sonra, makine bekleme moduna geçerek ekrandaki bazı ledler söndürülür. Herhangi bir kullanıcı girişi olursa ledler tekrar yanar.

Bitiş Zamanı Ayarlama fonksiyonuyla programın bitiş süresi 24 saate kadar ayarlanabilir. Bitiş Zamanı düğmesine basıldıktan sonra ekranda görünen zaman, programın tahmini bitiş zamanıdır. Bitiş Zamanı ayarı yapıldıysa Bitiş Zamanı göstergesi yanar.

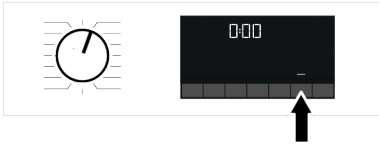

Bitiş Süresi fonksiyonunun etkinleşmesi ve belirlenen sürenin sonunda programın bitmesi için, süre ayarından sonra mutlaka Başlat/Duraklat düğmesine basılmalıdır.

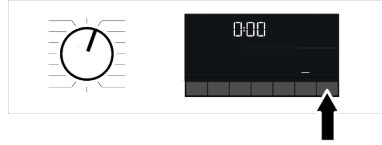

Bitiş Zamanı fonksiyonunu iptal etmek isterseniz düğmeyi açma ve kapatma pozisyonuna çevirin.

**i** Bitiş Zamanı fonksiyonunu etkinleştirdiğinizde, toz deterjan bölmesi no 2'ye sıvı deterjan eklemeyin. Çamaşırlarda leke kalma riski vardır

1. Yükleme kapağını açın, çamaşırları yerleştirin ve deterjan vb. ekleyin.
2. Yıkama programını, sıcaklığını, sıkma devrini ve gerekirse yardımcı fonksiyonları seçin.
3. Bitiş Zamanı düğmesine basarak istediğiniz bitiş zamanını ayarlayın. Bitiş Zamanı göstergesi yanar.
4. Başlat/Duraklat düğmesine basın. Geri sayım başlar.

**i** Bitiş Zamanı geri sayımı sırasında makineye ilave çamaşır eklenebilir. Geri sayım işleminin sonunda Bitiş Zamanı göstergesi söner, yıkama başlar ve seçili programın süresi görüntülenir.

## 6.10 Programı Başlatma

1. Programı başlatmak için Başlat/Duraklat düğmesine basın.

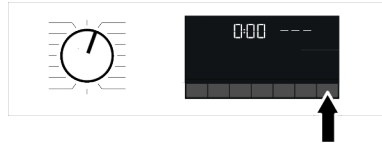

2. Başlat / Duraklat düğmesinin sönmüş ışığı şimdi sürekli olarak yanmaya başlayarak, programın başladığını gösterir.
3. Yükleme kapağı kilitlidir. Yükleme kapağı kilitlendikten sonra ekranda kapak kilidi sembolü görünür.

- Ekrandaki program takip göstergesi ışıkları, o anki program adımını gösterir.

## 6.11 Yükleme Kapağı Kilidi

Makinenin yükleme kapağında, su seviyesinin uygun olmadığı durumlarda kapağın açılmasını önleyen bir kilit sistemi bulunmaktadır.

Kapak kilitlendiğinde ekranda "Kapak Kilitli" sembolü görünür.



**Elektrik kesintisi durumunda yükleme kapağını açma:**



Elektrik kesintisi durumunda pompa filtresi kapağı altındaki yükleme kapağı acil durum tutacağını kullanarak yükleme kapağını elle açabilirsiniz.



Yükleme kapağını açmadan önce su taşmasını önlemek için makinede su kalmadığından emin olun.

- Cihazı kapatıp elektrik fişini prizden çekin.
- Pompa filtresi kapağını açın.

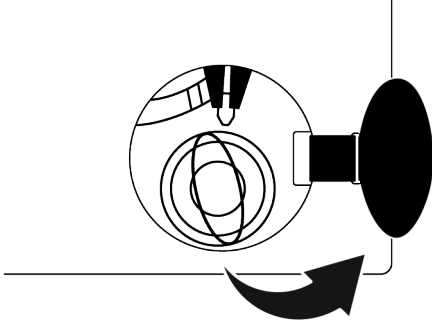

- Yükleme kapağı acil durum tutacağını bir alet yardımıyla aşağı doğru çekip bırakın. Ardından yükleme kapağını açın.
- Yükleme kapağı açılmazsa bir önceki adımı tekrar edin.

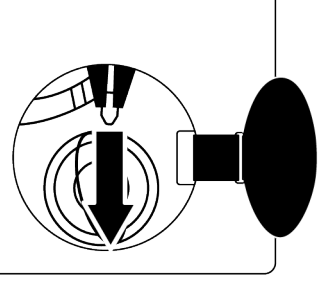

## 6.12 Program Başladıktan Sonra Seçimlerin Değiştirilmesi

**Program başladıktan sonra çamaşır ekleme:**

Başlat/Duraklat düğmesine bastığınızda makinedeki su seviyesi uygunsa kapak kilidi devre dışı kalır ve kapak, çamaşır eklemeniz için açılır. Kapak kilidi devre dışı kaldığında ekrandaki kapak kilidi sembolü kaybolur. Çamaşırınızı ekledikten sonra kapağı kapatın ve yıkamayı devam ettirmek için Başlat/Duraklat düğmesine tekrar basın.



Başlat/Duraklat düğmesine bastığınızda makinedeki su seviyesi yetersizse kapak kilidi devre dışı bırakılamaz ve ekrandaki kapak kilidi simgesi görüntülenmeye devam eder.



Makinenin içindeki su sıcaklığı 50°C üzerindeyse güvenlik sebebiyle kapak kilidini devre dışı bırakamazsınız (su seviyesi uygun olsa bile).

**Makinenin duraklatma durumuna alınması:**

Başlat/Duraklat düğmesine basarak makineyi duraklatma moduna alın. Ekranda duraklatma sembolü yanıp söner.

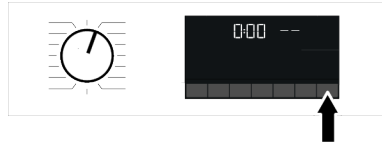

## Program başladıktan sonra program seçiminin değiştirilmesi:

Çocuk Kilidi etkin değilse mevcut program çalışırken program değiştirilebilir. Bu işlem, mevcut programı iptal eder.



Seçilen program baştan başlar.

## Yardımcı fonksiyon, devir ve sıcaklık ayarlarını değiştirme:

Programın geldiği adıma bağlı olarak yardımcı fonksiyonları iptal edebilir veya etkinleştirebilirsiniz. Bkz. "Yardımcı fonksiyon seçimi"

Ayrıca, devir ve sıcaklık ayarlarını da değiştirebilirsiniz. Bkz. "Sıkma devri seçimi" ve "Sıcaklık seçimi".



Makinenin içindeki su sıcaklığı yükseğe veya su seviyesi kapak hattının üzerindeyse yükleme kapağı açılmaz.

## 6.13 Programı İptal Etme

Program seçim düğmesi başka bir programa çevildiğinde veya yine bu düğme kullanılarak makine kapatılıp tekrar açıldığında program iptal olur.



Çocuk kilidi devredeyken program seçim düğmesini çevirirseniz program iptal edilmez. Öncelikle Çocuk Kilidinin iptal edilmesi gerekir.

Programı iptal ettikten sonra yükleme kapağını açmak istiyor fakat makinedeki su seviyesi kapak hattının üzerinde olduğu için yapamıyorsanız, Program Seçim düğmesini Pompa+Sıkma programına getirip makinedeki suyu tahliye edin.

## 6.14 Program Sonu

Program tamamlandığında ekranda End (Bitiş) sembolü görüntülenir.

10 dakika boyunca hiçbir düğmeye basılmazsa, makine OFF (KAPALI) moduna girer. Ekran ve tüm göstergeler kapanır.

Herhangi bir tuşa bastığınızda, tamamlanan program adımları görüntülenir.

## 7 Bakım ve Temizlik



Önce "Güvenlik Talimatları" bölümünü okuyun!

Düzenli aralıklarla temizlenmesi halinde ürünün kullanım ömrü uzar ve sık karşılaşılan sorunlar azalır.

### 7.1 Deterjan Çekmecesinin Temizlenmesi

Deterjan çekmecesini, zamanla içinde toz deterjan birikmesini önlemek için, aşağıda belirtildiği gibi düzenli aralıklarla (4-5 yıkmada bir) temizleyin.

Yumuşatıcı bölmesinde normalden daha çok su ve yumuşatıcı karışımı kalmaya başlarsa sifonu da temizleyin.

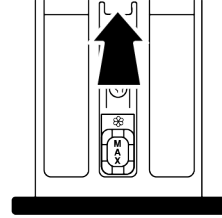

1. Yumuşatıcı gözündeki sifonun işaretli noktasına bastırarak, deterjan çekmecesini kendinize doğru çekip çıkarın.
2. Resimdeki gibi sifonu arkasından kaldırarak çıkartınız.
3. Çekmeceyi ve sifonu lavaboda, bol ılık suyla yıkayın. Çekmedeki kalıntıların cildinize temasını önlemek için, temizliği eldiven ya da uygun bir fırçayla yapın.

4. Temizledikten sonra sifonu yerine iyice oturtturarak çekmeceyi geri takın.

## 7.2 Yükleme Kapağı ve Kazanın Temizlenmesi

Kazan temizleme programı bulunan ürünler için Bkz. Ürünün Çalıştırılması bölümü.



Kazan temizleme işlemini 2 ayda bir tekrarlayın.

**DUYURU:** Çamaşır makinelerine uygun bir kireç önleyici kullanın.

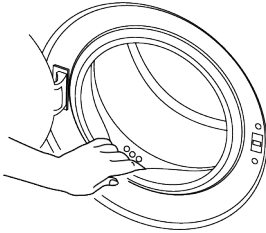

Her yıkamadan sonra makinenin içinde yabancı cisim kalıp kalmadığını kontrol edin. Şekilde gösterilen körükteki delikler tıkalı ise kürdan yardımıyla delikleri açın.

Kazanın içinde, metal cisimler yüzünden pas lekeleri oluşabilir. Kazan yüzeyindeki lekeleri, paslanmaz çelik temizlik maddeleriyle temizleyin.

Kesinlikle çelik yünü ya da bulaşık teli kullanmayın. Bunlar boyalı, krom kaplı ve plastik yüzeylere zarar verir.

Program sonunda körüğü kuru ve temiz bir bezle silmenizi öneririz. Bu işlem makinenizde körük üzerinde kalabilecek birikintilerin temizlenmesini ve kötü koku oluşumunu engelleyecektir.

## 7.3 Gövde ve Kontrol Panelinin Temizlenmesi

Gerektiğinde ürünün gövdesini sabunlu su ya da aşındırıcı olmayan krem deterjanlarla silin ve yumuşak bir bezle kurulayın.

Kontrol panelini temizlemek için yalnızca yumuşak ve nemli bir bez kullanın.

## 7.4 Su Giriş Filtrelerinin Temizlenmesi

Ürünün arkasındaki su giriş musluklarının ucunda ve su giriş hortumlarının musluğa takıldığı uçlarda birer adet filtre vardır. Bu filtreler, şebeke suyundaki yabancı maddelerin ve pisliklerin ürüne girmesini engeller. Filtrelerin kirlendikçe temizlenmesi gerekir.

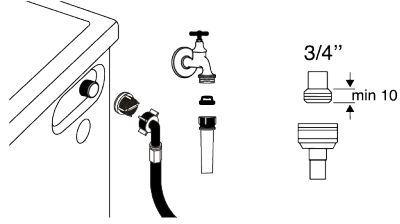

1. Muslukları kapatın.
2. Su girişi hortumlarının somunlarını söküp, su girişi vanalarındaki filtrelerin üzerindeki tortuları uygun bir fırçayla temizleyin. Filtreler çok kirliyse penseyle yerinden çıkarıp temizleyin.
3. Su girişi hortumlarının düz ucunda bulunan filtreleri contasıyla birlikte yerinden çıkarıp musluk altında iyice temizleyin.
4. Conta ve filtreleri dikkatlice tekrar yerine takarak hortum somunlarını elinizle sıkın.

## 7.5 Kalan Suyun Tahliye Edilmesi ve Pompa Filtresinin Temizlenmesi

Üründe bulunan filtre sistemi, yıkama suyunun tahliyesi sırasında, düğme, bozuk para, kumaş lifi gibi katı maddelerin pompa pervanesine takılmasını engeller. Böylece atık su sorunsuz bir şekilde tahliye olur ve pompanın kullanım ömrü uzar.

Ürün içindeki suyu tahliye etmiyorsa, pompa filtresi tıkanmış olabilir. Filtrenin, her tıkanığında ya da 3 ayda bir temizlenmesi gerekir. Pompa filtresini temizlemek için önce suyun tahliye edilmesi gerekmektedir.

Ayrıca, ürün taşımadan önce de (örneğin başka bir eve taşınırken) suyun tamamen tahliye edilmesi gerekir.



#### DUYURU:

Pompa filtresinin içinde kalan yabancı cisimler ürüne zarar verebilir ya da ses problemine neden olabilir.

Donma ihtimali bulunan bölgelerde ürünün kullanımda olmadığı zamanlar için musluğun kapatılması, şebeke hortumunun sökülmesi ve ürünün içindeki suyun boşaltılması gerekir.

Ürünün şebeke hortumunun bağlı olduğu musluğu her kullanımdan sonra kapatın.

#### Kirlenen filtrenin temizlenmesi ve suyun tahliye edilmesi için:

1. Ürünün fişini çekerek elektriği kesin.



Ürünün içindeki suyun sıcaklığı 90 °C'ye kadar çıkabilir. Yanma tehlikesinden kaçınmak için filtre temizliğini ürünün içindeki su soğuduktan sonra yapın.

2. Filtre kapağını açın.

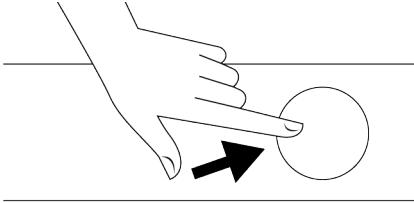

## 8 Sorun Giderme



Önce "Güvenlik Talimatları" bölümünü okuyun!

#### Makinenin kapağını kapattıktan sonra program başlamıyor.

- Başla / Duraklat düğmesine basılmamış olabilir. >>> Başla / Duraklat düğmesine basın.
- Aşırı yüklenme durumunda kapak zor kapanabilir. >>> Çamaşır azaltarak kapağın düzgün kapandığından emin olun.

3. Suyu tahliye etmek için aşağıdaki işlemleri uygulayın.

#### Üründe acil su tahliye hortumu bulunmuyorsa suyu tahliye etmek için:



- Filtreden akacak suyu doldurmak için filtrenin önüne geniş bir kap yerleştirin.
- Pompa filtresini su akmaya başlayıncaya kadar (saat yönünün tersine) çevirerek gevşetin. Akan suyu, filtrenin önüne yerleştirdiğiniz kaba doldurun. Etrafa dökülebilecek suyu temizlemek için yanınızda bir bez bulundurun.
- Üründeki su bittiğinde pompa filtresini çevirerek tamamen çıkarın.

1. Filtre içindeki kalıntıları ve ayrıca varsa pervane bölgesindeki lifleri temizleyin.
2. Filtreyi yerine takın.
3. Filtre kapağını, kapak iki parçalı ise, tırnağın bulunduğu yerden bastırarak kapayın. Tek parçasıysa, önce alt taraftaki tırnakları yerine oturtup, sonra üst taraftan bastırarak kapayın.

#### Program başlatılmıyor veya program seçimi yapılamıyor.

- Altyapı kaynaklı problemler (şebeke voltajı, su basıncı vb.) nedeniyle ürün kendini korumaya almış olabilir. >>> Ürün modeline bağlı olarak, programı iptal etmek için Program Seçim düğmesini çevirerek veya Açma/Kapama tuşuna 3 saniye basılı tutarak başka bir program seçin. Bir önceki program iptal olur. Bkz. Programı İptal Etme [► 30]



### **Ürünün içinde su var.**

- Üretim sırasında kalite kontrol işlemleri nedeniyle ürünün içinde bir miktar su kalmış olabilir. >>> Bu arıza değildir, suyun ürüne zararı yoktur.

### **Ürün su almıyor.**

- Musluk kapalı olabilir. >>> Muslukları açın.
- Su girişi hortumu bükülmüş olabilir. >>> Hortumu düzeltin.
- Su girişi filtresi tıkalı olabilir. >>> Filtreyi temizleyin.
- Yükleme kapağı kapanmamış olabilir. >>> Kapağını kapatın.

### **Ürün su tahliye etmiyor.**

- Su gideri hortumu tıkanmış veya kıvrılmış olabilir. >>> Hortumu temizleyin veya düzeltin.
- Pompa filtresi tıkanmış olabilir. >>> Pompa filtresini temizleyin.

### **Ürün titreşim veya ses yapıyor.**

- Ürün dengesiz duruyor olabilir. >>> Ayaklarını ayarlayarak ürünü dengeleyin.
- Pompa filtresine sert bir cisim kaçmış olabilir. >>> Pompa filtresini temizleyin.
- Nakliye emniyet civataları çıkarılmamış olabilir. >>> Nakliye emniyet civatalarını çıkarın.
- Üründeki çamaşır miktarı az olabilir. >>> Ürüne daha çok çamaşır yükleyin.
- Ürüne aşırı miktarda çamaşır koyulmuş olabilir. >>> Ürünün içindeki çamaşırların bir kısmını çıkarın ya da çamaşırları elinizle düzelterek ürünün içine eşit bir şekilde dağıtın.
- Ürün sert bir yüzeye dayanıyor olabilir. >>> Ürünün herhangi bir yere dayanmadığını kontrol edin.

### **Ürünün altından su geliyor.**

- Su gideri hortumu tıkanmış veya kıvrılmış olabilir. >>> Hortumu temizleyin veya düzeltin.
- Pompa filtresi tıkanmış olabilir. >>> Pompa filtresini temizleyin.

### **Ürün, program başladıktan bir süre sonra durdu.**

- Voltaj düşüklüğü nedeniyle makine bir süre durmuş olabilir. >>> Voltaj normal seviyeye geldiğinde ürün çalışmaya kaldığı yerden devam eder.

### **Ürün aldığı suyu doğrudan tahliye etmiyor.**

- Tahliye hortumu yeterli yükseklikte olmayabilir. >>> Tahliye hortumunu kullanım kılavuzunda anlatıldığı gibi bağlayın.

### **Yıkama sırasında üründe su görünmüyor.**

- Su ürünün görünmeyen bölümündedir. >>> Bu bir arıza değildir.

### **Yükleme kapağı açılmıyor.**

- Üründeki su seviyesinden dolayı kapak kilidi devrededir. >>> Pompa ya da Sıkma programını çalıştırarak suyu tahliye edin.
- Ürün suyu ısıtıyor ya da sıkma adımında olabilir. >>> Programın bitmesini bekleyin.
- Ön kapağa gelen baskı sebebi ile ön kapak takılı kalabilir. >>> Ön kapak tutamaktan itip çekilerek takılı konumundan kurtarılır ve açılır.
- Elektrik olmadığı durumlarda ürünün yükleme kapağı açılmayacaktır. >>> Ürünün yükleme kapağını açmak için pompa filtre kapağı açılarak ve arkasında bulunan yükleme kapağı acil açma kolu aşağı doğru çekilerek kapağın açılması sağlanır. Bkz. Yükleme Kapağı Kilidi [► 29]

### **Yıkama, kılavuzda belirtilenden daha uzun sürüyor. (\*)**

- Su basıncı düşük olabilir. >>> Ürün, gelen su miktarının azalması nedeniyle yıkama kalitesinin düşmesini önlemek için yeterli suyu alıncaya kadar bekler. Bu nedenle yıkama süresi uzar.
- Voltaj düşük olabilir. >>> Voltaj düşük olduğunda yıkama kalitesinin düşmemesi için yıkama süresi uzatılır.
- Su girişi sıcaklığı düşük olabilir. >>> Soğuk mevsimlerde suyun ısıtılması için gereken süre uzar. Ayrıca, yıkama kalitesinin düşmemesi için de yıkama süresi uzatılır.

- Durulama sayısı ve / veya durulama suyu miktarı artmış olabilir. >>> Ürün, daha iyi durulama yapması gerektiğinde durulama suyu miktarını artırır ve gerekirse bir durulama adımı daha ekler.
- Fazla deterjan kullanılması nedeniyle aşırı köpük oluşmuş ve otomatik köpük sönmülme sistemi devreye girmiş olabilir. >>> Önerilen miktarda deterjan kullanın.

#### **Program süresi geri saymıyor. (Ekranlı modellerde) (\*)**

- Su alırken zamanlayıcı durabilir. >>> Ürün, yeterince su alıncaya kadar süre göstergesi geri saymaz. Alınan su miktarı azaldığında yıkama kalitesinin düşmemesi için ürün, suyunu tamamlayana kadar bekler. Süre göstergesi daha sonra geri saymaya devam eder.
- Isıtma adımında zamanlayıcı durabilir. >>> Ürün, seçili sıcaklığa ulaşana kadar süre göstergesi geri saymaz.
- Sıkma adımında zamanlayıcı durabilir. >>> Ürünün içindeki çamaşırların dengesiz dağılmış olması nedeniyle otomatik dengesiz yük algılama sistemi devreye girmiş olabilir.

#### **Program süresi geri saymıyor. (\*)**

- Çamaşır, üründe dengesizlik yaratmış olabilir. >>> Ürünün içindeki çamaşırların dengesiz dağılmış olması nedeniyle, otomatik dengesiz yük algılama sistemi devreye girmiş olabilir.

#### **Ürün sıkma adımına geçmiyor. (\*)**

- Çamaşır, üründe dengesizlik yaratmış olabilir. >>> Ürünün içindeki çamaşırların dengesiz dağılmış olması nedeniyle, otomatik dengesiz yük algılama sistemi devreye girmiş olabilir.
- Ürün içindeki su tahliye edilemediği için sıkma yapmamış olabilir. >>> Filtre ve tahliye hortumunu kontrol edin.
- Fazla deterjan kullanılması nedeniyle aşırı köpük oluşmuş ve otomatik köpük sönmülme sistemi devreye girmiş olabilir. >>> Önerilen miktarda deterjan kullanın.

#### **Yıkama performansı kötü: Grileşme var. (\*\*)**

- Uzun süre, yetersiz miktarda deterjan kullanılmış olabilir. >>> Su sertliğine ve çamaşıra göre önerilen miktarda deterjan kullanın.
- Uzun süre, düşük ısıda yıkama yapılmış olabilir. >>> Yıkanan kumaşa uygun sıcaklığı seçin.
- Sert sularda, yeterli deterjan kullanılmamış olabilir. >>> Su sertse, yeterli miktarda deterjan kullanılmaması çamaşır üzerindeki kirin çamaşıra yapışmasına ve çamaşırda zamanla grileşmeye neden olur. Grileşme oluşuktan sonra gidermek zordur. Su sertliğine ve çamaşıra göre önerilen miktarda deterjan kullanın.
- Fazla deterjan kullanılmış olabilir. >>> Su sertliğine ve çamaşıra göre önerilen miktarda deterjan kullanın.

#### **Yıkama performansı kötü: Lekeler çıkmadı veya çamaşırlar beyazlaşmadı. (\*\*)**

- Yeterli miktarda deterjan kullanılmamış olabilir. >>> Su sertliğine ve çamaşıra göre önerilen miktarda deterjan kullanın.
- Aşırı çamaşır yüklenmiş olabilir. >>> Ürünü aşırı yüklemeyin. "Program ve tüketim tablosu" bölümünde tavsiye edilen miktarda çamaşır yükleyin.
- Yanlış program ve sıcaklık seçilmiş olabilir. >>> Yıkanan çamaşıra uygun olan program ve sıcaklığı seçin.
- Hatalı deterjan kullanılmış olabilir. >>> Ürüne uygun, orijinal deterjan kullanın.
- Fazla deterjan kullanılmış olabilir. >>> Deterjanı doğru göze koyun. Çamaşır suyuyla deterjanı birbirine karıştırmayın.

#### **Yıkama performansı kötü: Çamaşırlarda yağlı lekeler oluştu. (\*\*)**

- Düzenli kazan temizliği uygulanmamış olabilir. >>> Kazanı düzenli olarak temizleyin. Bu işlem için bkz. Yükleme Kapağı ve Kazanın Temizlenmesi [► 31]

## **Yıkama performansı kötü: Çamaşırlar kötü kokuyor. (\*\*)**

- Devamlı düşük sıcaklıkta ve / veya kısa programlarda yıkama nedeniyle, kazanda koku ve bakteri tabakaları oluşabilir. >>> Deterjan çekmecesini ve yükleme kapasitesini her yıkamadan sonra aralık bırakın. Böylece içerde bakteriler için elverişli, nemli bir ortam oluşmamış olur

## **Çamaşırların rengi soldu. (\*\*)**

- Aşırı miktarda çamaşır yüklenmiş olabilir. >>> Ürünü aşırı yüklemeyin.
- Kullanılan deterjan nemlenmiş olabilir. >>> Deterjanları nemsiz bir ortamda, kapalı olarak saklayın ve aşırı ısıya maruz bırakmayın.
- Yüksek bir sıcaklık derecesi seçilmiş olabilir. >>> Çamaşırların türüne ve kirine uygun bir program ve sıcaklık seçin.

## **İyi durulamıyor.**

- Kullanılan deterjanın miktarı, markası veya saklama koşulları uygun değildir. >>> Çamaşır makinesine ve çamaşırlarınıza uygun bir deterjan kullanın. Deterjanları nemsiz bir ortamda, kapalı olarak saklayın ve aşırı ısıya maruz bırakmayın.
- Deterjan yanlış göze konmuş olabilir. >>> Ön Yıkama seçilmediği halde ön yıkama gözüne deterjan konursa, ürün bu deterjanı durulama ya da yumuşatıcı adımıyla alabilir. Deterjanı doğru göze koyun.
- Pompa filtresi tıkalı olabilir. >>> Filtreyi kontrol edin.
- Tahliye hortumu kıvrılmış olabilir. >>> Tahliye hortumunu kontrol edin.

## **Çamaşırlar yıkandıktan sonra sertleşti. (\*\*)**

- Yeterli miktarda deterjan kullanılmamış olabilir. >>> Su sertliğine uygun miktarda deterjan kullanılmaması, zamanla çamaşırların sertleşmesine neden olur. Su sertliğine uygun miktarda deterjan kullanın.
- Deterjan yanlış göze konmuş olabilir. >>> Ön Yıkama seçilmediği halde ön yıkama gözüne deterjan konursa, ürün bu deterjanı durulama ya da yumuşatıcı adımıyla alabilir. Deterjanı doğru göze koyun.

- Deterjanla yumuşatıcı karışmış olabilir. >>> Yumuşatıcıyı deterjanla karıştırmayın. Çekmeceyi sıcak suyla yıkayıp temizleyin.

## **Çamaşırlar yumuşatıcı kokmuyor. (\*\*)**

- Deterjan yanlış göze konmuş olabilir. >>> Ön Yıkama seçilmediği halde ön yıkama gözüne deterjan konursa ürün, bu deterjanı durulama ya da yumuşatıcı adımıyla alabilir. Çekmeceyi sıcak suyla yıkayıp temizleyin. Deterjanı doğru göze koyun.
- Deterjanla yumuşatıcı karışmış olabilir. >>> Yumuşatıcıyı deterjanla karıştırmayın. Çekmeceyi sıcak suyla yıkayıp temizleyin.

## **Çekmecede deterjan kalıntısı var. (\*\*)**

- Deterjan, çekmece ıslakken konulmuş olabilir. >>> Deterjan koymadan önce çekmeceyi kurulaştırın.
- Deterjan nemlenmiş olabilir. >>> Deterjanları nemsiz bir ortamda, kapalı olarak saklayın ve aşırı ısıya maruz bırakmayın.
- Su basıncı düşük olabilir. >>> Su basıncını kontrol edin.
- Ön yıkama suyunu alırken ana yıkama gözündeki deterjan ıslanmış olabilir. Deterjan gözünün deliklerinde tıkanıklık olabilir. >>> Delikleri kontrol edip tıkanıklık varsa temizleyin.
- Deterjan gözü vanalarında sorun olabilir. >>> Yetkili Servisi arayın.
- Deterjanla yumuşatıcı karışmış olabilir. >>> Yumuşatıcıyı deterjanla karıştırmayın. Çekmeceyi sıcak suyla yıkayıp temizleyin.
- Düzenli kazan temizliği uygulanmamış olabilir. >>> Kazanı düzenli olarak temizleyin. Bu işlem için bkz Yükleme Kapaklı ve Kazanın Temizlenmesi [► 31]

## **Ürünün içinde çok miktarda köpük oluşuyor. (\*\*)**

- Çamaşır makinesine uygun olmayan deterjanlar kullanılıyor olabilir. >>> Çamaşır makinesine uygun deterjanlar kullanın.
- Aşırı miktarda deterjan kullanılmış olabilir. >>> Yalnızca gerektiği kadar deterjan kullanın.

- Deterjan kötü koşullarda saklanmış olabilir. >>> Deterjanı nemsiz ortamda, kapalı olarak saklayın. Aşırı sıcak ortamlarda saklamayın.
- Tül gibi delikli çamaşırlar yapıları nedeniyle çok köpürür. >>> Bu tür çamaşırlar için az miktarda deterjan kullanın.
- Yanlış göze deterjan konulmuş olabilir. >>> Deterjanı doğru göze koyduğunuzdan emin olun.
- Ürün, yumuşatıcıyı erken alıyor olabilir. >>> Vanalarda veya deterjan çekmecesinde sorun olabilir. Yetkili Servisi arayın.

### **Deterjan çekmecesinden dışarı köpük taşır.**

- Çok fazla deterjan kullanılmış olabilir. >>> 1 çorba kaşığı yumuşatıcı ile ½ lt suyu karıştırıp deterjan çekmecesinin ana yıkama gözüne boşaltın. >>> Ürüne, “Program ve tüketim tablosu” bölümünde yer alan program ve azami yüklere uygun miktarda deterjan koyun. Ekstra kimyasal kullanıldığınızda (leke çıkarıcılar, çamaşır suyu vb.), deterjan miktarını azaltın.

## **9 FERAGATNAME / UYARI**

Bazı (basit) arızalar; aşağıdaki talimatlar dahilinde yapılmaları şartıyla; herhangi bir güvenlik sorunu yaratmadan ya da güvenli olmayan kullanıma sebebiyet vermeden, nihai kullanıcılar tarafından tamir edilebilir. (“Kendim Tamir Etmek İstiyorum” bölümüne bakınız.)

Bu nedenle, “Kendim Tamir Etmek İstiyorum” bölümünde nihai kullanıcılar tarafından tamir edilebileceği belirtilmiş olan parçalar dışında, güvenlik sorunlarını önlemek amacıyla kesinlikle yetkili servis istasyonu tarafından tamir önerilir ve Grundig ürün garantisinin devam edebilmesi için zorunludur.

### **KENDİM TAMİR ETMEK İSTİYORUM**

Nihai kullanıcılar tarafından gerçekleştirilecek tamir işlemi şu yedek parçalar dahilinde yapılabilir: Kapı, Kapı Menteşesi ve Contalar, Diğer Contalar, Kapı Kilitleme Ter-

### **Program sonunda çamaşırlar ıslak kalıyor. (\*)**

- Fazla deterjan kullanılması nedeniyle aşırı köpük oluşmuş ve otomatik köpük süzme sistemi devreye girmiş olabilir. >>> Önerilen miktarda deterjan kullanın.

(\*) Çamaşırlar ürünün içinde iyi dağılmadığı zaman, ürün, kendisine ve çevresine zarar vermemek için sıkma adımına geçmez. Çamaşırları düzeltip tekrar sıkma yaptırın.

(\*\*) Düzenli kazan temizliği uygulanmamış olabilir. Kazanı düzenli olarak temizleyin. Bkz. Yükleme Kapağı ve Kazanın Temizlenmesi [► 31]



Bu bölümdeki talimatları uygulamanıza rağmen sorunu gideremezseniz ürünü satın aldığınız bayi ya da Yetkili Servise başvurun. Çalışmayan ürünü kendiniz onarmayı asla denemeyin.

kitabı ve Deterjan Dağıtıcıları gibi plastik çevre birimleri. (Güncel yedek parça listesine 1 Mart 2021 itibariyle <https://www.grundig.com.tr/destek> adresinden ulaşılabilir)

Ayrıca, ürün güvenliğini sağlamak ve ciddi yaralanma riskini önlemek için, tamir işlemi, kullanma kılavuzunda veya <https://www.grundig.com.tr/destek> adresinde bulunan talimatlara göre yapılmalıdır. Güvenliğiniz için, herhangi bir tamir işlemi gerçekleştirirmeden önce ürünün fişini çekin.

Nihai kullanıcılar tarafından, kullanma kılavuzlarında belirtilen ya da <https://www.grundig.com.tr/destek> adresinde bulunan talimatlara uygun yapılmayan ve <https://www.grundig.com.tr/destek> adresinden ulaşılan güncel parça listesinde yer alan parçalar dışındaki parçalara uygulanan tamir işlem ya da girişimleri nedeniyle olu-

şabilecek güvenlik sorunlarından Grundig sorumlu tutulamaz. Böyle bir durumda Grundig ürün garantisi geçersiz olacaktır. Bu nedenle nihai kullanıcıların yukarıda belirtilen yedek parçalar dışında kalan parçalar için tamir işlemlerini kendilerinin gerçekleştirmekten kaçınmaları ve gereksinim olması durumunda yetkili servis istasyonuna başvurmaları şiddetle tavsiye edilir. Nihai kullanıcıların bu tür tamir girişimleri güvenlik sorunlarına neden olabilir; ürüne zarar verebilir ve sonrasında yangın, su baskını, elektrik çarpması ve ciddi kişisel yaralanmalara neden olabilir.

Listelenenlerle sınırlı olmamak kaydıyla, şu parçaların tamir işlemleri yetkili servis istasyonları tarafından yapılmalıdır: Motor, Pompa, Ana kart, Motor kartı, Ekran kartı vb.

Üretici/satıcı, son kullanıcıların yukarıda belirtilenlere uygun davranmadığı herhangi bir durumdan sorumlu tutulamaz.

## Müşteri Memnuniyeti Politikası

Müşterilerimizin istek ve önerilerini her kanaldan karşılamaktan mutluluk duyarız.

### Kanallarımız:

#### Çağrı Merkezimiz:

0850 210 0 888

(Sabit telefonlardan veya cep telefonlarından alan kodu çevirmeden arayın\*)

#### Diğer Numaramız:

0216 585 8 888

- Çağrı Merkezimiz haftanın 7 günü 24 saat hizmet vermektedir.

- Çağrı Merkezimiz ile yaptığınız görüşmeler iletişim hizmeti aldığınız operatör firma tarafından sizin için tanımlanan tarifeye göre ücretlendirilir.

- Sabit veya cep telefonlarınızdan alan kodu tuşlamadan çağrı merkezi numaramızı arayarak ürününüz ile ilgili arzu ettiğiniz hizmeti talep edebilirsiniz.

**Whatsapp Numaramız:** 0544 444 0 888

**Faks Numaramız:** 0216 423 2353

#### Web Adresimiz:

[www.grundig.com.tr](http://www.grundig.com.tr)

#### E-posta Adresimiz:

[musteri.hizmetleri@grundig.com](mailto:musteri.hizmetleri@grundig.com)

#### Sosyal Medya Hesaplarımız:

<https://www.instagram.com/grundigturkiye/>

<https://www.facebook.com/grundig.tr/>

<https://www.youtube.com/user/TurkiyeGrundig>

#### Posta Adresimiz:

Arçelik A.Ş. Karaağaç Caddesi No:2-6 34445,  
Sütlüce / İSTANBUL

#### Bayilerimiz:

<https://www.grundig.com.tr/yetkili-satici/>

#### Yetkili Servislerimiz:

<https://www.grundig.com.tr/yetkili-servis/>

- Online servis randevusu almak için,

- <http://digital.arcelik.com.tr>

- Tüm yetkili servis istasyonu bilgilerimiz, Ticaret Bakanlığı tarafından oluşturulan "Servis Bilgi Sistemi"nde ([www.servis.gov.tr](http://www.servis.gov.tr)) yer almaktadır.

- Yedek parça malzemeleri yetkili servislerimizden temin edilebilir.

Müşterilerimizden iletilen istek ve önerilerin Leisure'a ulaştığı bilgisini, müşteri profili ayrımı yapılmaksızın kendilerine 24 saat içinde veririz.

### Müşteri Hizmetleri sürecimiz:

Müşterilerimizin istek ve önerilerini;

- İzlenebilir, raporlanabilir, şeffaf ve güvenli tek bir bilgi havuzunda toplarız.

- Yasal düzenlemelere uygun, objektif, adil ve gizlilik içinde ele alır ve değerlendiririz.

- Bu geri bildirimleri süreçlerimizin daha mükemmel hale getirilmesinde kullanırız.

Leisure olarak, mükemmel müşteri deneyimini yaşatmayı ana ilke olarak kabul eder, müşteri odaklı bir yaklaşım benimseriz.

Bütün süreçlerimizi yönetim sistemi ile entegre ederek birbirini kontrol eden bir yapı geliştirilmesini sağlarız. Yönetim hedeflerini de bu sistem üzerinden besleriz.

### Aşağıdaki önerilere uymanızı rica ederiz.

Ürününüzü aldığınızda Garanti belgesini Yetkili Satıcınıza onaylattırınız.

Ürününüzü kullanma kılavuzu esaslarına göre kullanınız.

Ürününüz ile ilgili hizmet talebiniz olduğunda yukarıdaki telefon numaralarından Çağrı Merkezimize başvurunuz.

Hizmet için gelen teknisyene "teknisyen kimlik kartı"nı sorunuz.

İşiniz bittiğinde Yetkili servis teknisyeninden "Hizmet Fişi" istemeyi unutmayınız. alacağınız "Hizmet Fişi", ileride ürününüzde meydana gelebilecek herhangi bir sorunda size yarar sağlayacaktır.

Ürünün kullanım ömrü: 10 yıldır. (Ürünün fonksiyonunu yerine getirebilmesi için gerekli yedek parça bulundurma süresi)

## Hizmet Talebinin Değerlendirilmesi

1

### Müşteri Başvurusu

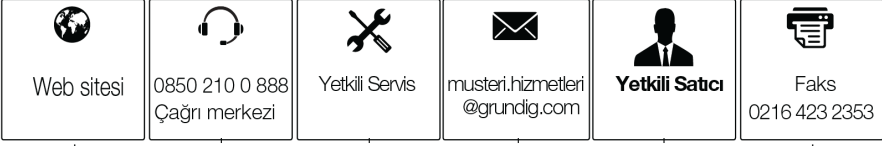

2

### Başvuru kaydı

Başvuru Konusu  
Müşteri Adı, Soyadı  
Müşteri Telefonu  
Müşteri Adresi

3

### Hizmet talebinin alınması

- Hizmet talebi analizi
- Hizmet hakkında müşterinin bilgilendirilmesi (Keşif,nakliye,montaj,bilgi,onarım,değişim vb.)
- Hizmet hakkında gerekli işlemin gerçekleştirilmesi

4

### Müşteri memnuniyetinin alınması

Memnun

Memnun  
değil

5

### Başvuru kaydının kapatılıp, bilgilerin saklanması









## Kullanım Hataları ve Garanti ile İlgili Dikkat Edilmesi Gereken Hususlar

---

Aşağıda belirtilen sorunların giderilmesi ücret karşılığında yapılır. Bu durumlar için garanti şartları uygulanmaz;

1. Kullanım hatalarından kaynaklanan hasar ve arızalar,
2. Malın tüketiciye tesliminden sonraki yükleme, boşaltma, taşıma vb. sırasında oluşan hasar ve arızalar,
3. Malın kullanıldığı yerin elektrik (priz, gerilim, topraklama vb.), su (su basıncı, musluk vb.), doğalgaz, telefon, internet vb. şebekesi ve/veya altyapısı (gider, zemin, ortam vb.) kaynaklı meydana gelen hasar ve arızalar,
4. Doğa olayları ve yangın, su baskını vb. kaynaklı meydana gelen hasar ve arızalar,
5. Malın tanıtma ve kullanma kılavuzlarında yer alan hususlara aykırı kullanılmasından kaynaklanan hasar ve arızalar,
6. Malın, 6502 sayılı Tüketicinin Korunması Hakkındaki Kanununda tarif edilen şekli ile ticari veya mesleki amaçlarla kullanımı durumunda ortaya çıkan hasar ve arızalar,
7. Mala yetkisiz kişiler tarafından bakım, onarım veya başka bir nedenle müdahale edilmesi durumlarında mala verilmiş garanti sona erecektir.

Garanti uygulaması sırasında değiştirilen malın garanti süresi, satın alınan malın kalan garanti süresi ile sınırlıdır.

Arçelik A.Ş. tarafından üretilmiştir.

Menşei: Türkiye

## GARANTİ ŞARTLARI

- 1- Garanti süresi, malın teslim tarihinden itibaren başlar ve 3 yıldır.
- 2- Mala ilişkin tanıma ve kullanma kılavuzunda gösterildiği şekilde kullanılması ve Arçelik A.Ş.'nin yetkili kıldığı servis çalışanları dışındaki şahıslar tarafından bakım, onarım veya başka bir nedenle müdahale edilmemiş olması şartıyla, malın bütün parçaları dahil olmak üzere tamamını; malzeme, işçilik ve üretim hatalarına karşı malın teslim tarihinden itibaren yukarıda belirtilen süre kadar garanti eder.
- 3- Malın ayıplı olduğunun anlaşılması durumunda tüketici, 6502 sayılı Tüketicinin Korunması Hakkında Kanununun 11 inci maddesinde yer alan;
  - a. Sözleşmeden dönme,
  - b. Satış bedelinden indirim isteme,
  - c. Ücretsiz onarılmasını isteme,
  - ç. Satılanın ayıpsız bir misli ile değiştirilmesini isteme, haklarından birini kullanabilir.
- 4- Tüketicinin bu haklardan ücretsiz onarım hakkını seçmesi durumunda satıcı; işçilik masrafı, değiştirilen parça bedeli ya da başka herhangi bir ad altında hiçbir ücret talep etmeksizin malın onarımını yapmak veya yaptırmakla yükümlüdür. Tüketici ücretsiz onarım hakkını üretici veya ithalatçıya karşı da kullanabilir. Satıcı, üretici ve ithalatçı tüketicinin bu hakkını kullanmasından müteselsilen sorumludur.
- 5-Tüketicinin, ücretsiz onarım hakkını kullanması halinde malın;
  - Garanti süresi içinde tekrar arızalanması,
  - Tamiri için gereken azami sürenin aşılması,
  - Tamirinin mümkün olmadığının, yetkili servis istasyonu, satıcı, üretici veya ithalatçı tarafından bir raporla belirlenmesi durumlarında;tüketici malın bedel iadesini, ayıp oranında bedel indirimini veya imkân varsa malın ayıpsız misli ile değiştirilmesini satıcıdan talep edebilir. Satıcı, tüketicinin talebini reddedemez. Bu talebin yerine getirilmemesi durumunda satıcı, üretici ve ithalatçı müteselsilen sorumludur.
- 6- İlgili mevzuatlarda belirlenen kullanım ömrü süresince malın azami tamir süresi 20 iş gününü, geçemez. Bu süre, garanti süresi içerisinde mala ilişkin arızanın yetkili servis istasyonuna veya satıcıya bildirim tarihi, garanti süresi dışında ise malın yetkili servis istasyonuna teslim tarihinden itibaren başlar. Garanti kapsamı içerisindeki malın arızasının 10 iş günü içerisinde giderilememesi halinde, üretici veya ithalatçı; malın tamiri tamamlanıncaya kadar, benzer özelliklere sahip başka bir malı tüketicinin kullanımına tahsis etmek zorundadır. Benzer özelliklere sahip başka bir malın tüketici tarafından istenmemesi halinde üretici veya ithalatçılar bu yükümlülüğünden kurtulur. Malın garanti süresi içerisinde arızalanması durumunda, tamirde geçen süre garanti süresine eklenir.
- 7- Malın kullanma kılavuzunda yer alan hususlara aykırı kullanılmasından kaynaklanan hasar ve arızalar garanti kapsamı dışındadır.
- 8- Tüketici, garantiden doğan haklarının kullanılması ile ilgili olarak çıkabilecek uyuşmazlıklarda yerleşim yerinin bulunduğu veya tüketici işleminin yapıldığı yerdeki Tüketici Hakem Heyetine veya Tüketici Mahkemesine başvurabilir.
- 9- Satıcı tarafından bu Garanti Belgesinin verilmemesi durumunda tüketici, Ticaret Bakanlığı Tüketicinin Korunması ve Piyasa Gözetimi Genel Müdürlüğüne başvurabilir.

## Üretici veya İthalatçı Firmamızın;

Ünvanı : Arçelik A.Ş.  
Adresi : Arçelik A.Ş. Karaağaç Caddesi No:2-6, 34445,  
Sütlüce / İSTANBUL  
Telefon : (0-216) 585 8 888  
Fax : (0-216) 423 23 53  
web adresi : www.arcelik.com.tr

## Malın

Markası : Grundig  
Cinsi :  
Modeli :  
Bandrol ve Seri No :  
Garanti Süresi : 3 yıl  
Azami Tamir Süresi : 20 iş günü

GENEL MÜDÜR

Arçelik A.Ş.

GENEL MÜDÜR YRD.

## Satıcı Firmamızın;

Ünvanı : Arçelik A.Ş.  
Adresi : Arçelik A.Ş. Karaağaç Caddesi No:2-6, 34445,  
Sütlüce / İSTANBUL  
Telefon : (0-216) 585 8 888  
Fax : (0-216) 423 23 53  
e-posta : www.arcelik.com.tr

Fatura Tarih ve Sayısı :  
Teslim Tarihi ve Yeri :  
Yetkilinin İmzası :  
Firmamızın Kaşesi :