

# beiko

## Стиральная машина

Руководство по эксплуатации



CM 10121 BB

2820532168/ RU / 12.03.2024 15:34



## Перед первым использованием внимательно прочитайте данное руководство!

Уважаемый покупатель!





Спасибо за выбор нашего товара Веко . Мы надеемся, что вы получите наилучшие результаты от его использования: прибор был изготовлен с обеспечением высокого качества на базе новейших технологий. Поэтому, пожалуйста, внимательно прочитайте это руководство пользователя и все другие сопроводительные документы перед использованием изделия.

Соблюдайте все предупреждения и информацию в руководстве пользователя. Таким образом, вы защищаете себя и свое изделие от возможных опасностей.

Храните руководство пользователя. Если вы передаете изделие другому лицу, также передайте руководство пользователя. Условия гарантии, способы использования и устранения неполадок вашего изделия приведены в руководстве пользователя.

### Условные обозначения и определения

В руководстве пользователя используются следующие символы:

	Опасность, которая может привести к смерти или травмам.
	Важная информация или полезные подсказки по эксплуатации.
	Прочтите руководство пользователя.
	Материалы, пригодные для переработки.
	Горячая поверхность.
<b>ПРЕДУПРЕЖДЕНИЕ</b>	Опасность, которая может привести к материальному ущербу для изделия или окружающей среды.

# Содержание

<b>1</b>	<b>Инструкции по технике безопасности .....</b>	<b>4</b>	5.6	Использование моющего средства и кондиционера .....	18
1.1	Использование по назначению .....	4	5.7	Советы по эффективной стирке .....	20
1.2	Безопасность детей, уязвимых лиц и домашних животных .....	4	5.8	Отображаемая продолжительность программы .....	21
1.3	Электробезопасность .....	5	<b>6</b>	<b>Эксплуатация изделия .....</b>	<b>22</b>
1.4	Безопасность при обращении ..	6	6.1	Панель управления .....	22
1.5	Меры безопасности во время монтажа .....	7	6.2	Символы на дисплее .....	23
1.6	Эксплуатационная безопасность .....	8	6.3	Программа и таблица расхода ..	24
1.7	Безопасность при выполнении технического обслуживания и очистки .....	10	6.4	Выбор программы .....	26
<b>2</b>	<b>Важные инструкции по охране окружающей среды .....</b>	<b>11</b>	6.5	Программы .....	26
2.1	Соответствие нормам директивы WEEE (Директива ЕС об отходах электрического и электронного оборудования) и утилизация отходов .....	11	6.6	Выбор температуры .....	29
2.2	Информация об упаковочном материале .....	11	6.7	Выбор скорости отжима .....	29
<b>3</b>	<b>Технические характеристики ....</b>	<b>12</b>	6.8	Выбор вспомогательной функции .....	30
<b>4</b>	<b>Монтаж .....</b>	<b>13</b>	6.8.1	Дополнительные функции .....	30
4.1	Подходящее место установки ..	13	6.8.2	Функции/программы, выбираемые нажатием функциональных клавиш в течение 3 секунд .....	31
4.2	Установка крышек нижней панели .....	13	6.9	Время окончания .....	32
4.3	Снятие транспортировочных предохранительных болтов .....	14	6.10	Запуск программы .....	33
4.4	Подключение к водопроводной сети .....	15	6.11	Блокировка загрузочной дверцы .....	33
4.5	Подсоединение сливного шланга к сливу .....	15	6.12	Изменение выбора после запуска программы .....	34
4.6	Регулировка ножек .....	16	6.13	Отмена программы .....	34
4.7	Подключение электропитания ..	16	6.14	Конец программы .....	35
4.8	Запуск .....	16	<b>7</b>	<b>Техническое обслуживание и чистка .....</b>	<b>35</b>
<b>5</b>	<b>Предварительная подготовка ..</b>	<b>17</b>	7.1	Чистка отсека для моющих средств .....	35
5.1	Сортировка белья .....	17	7.2	Очистка загрузочной дверцы и барабана .....	35
5.2	Подготовка белья к стирке .....	17	7.3	Очистка корпуса и панели управления .....	36
5.3	Советы по экономии энергии и воды .....	17	7.4	Очистка фильтров забора воды ..	36
5.4	Загрузка белья .....	17	7.5	Слив оставшейся воды и очистка фильтра насоса .....	36
5.5	Правильная допустимая нагрузка .....	18	<b>8</b>	<b>Устранение неисправностей .....</b>	<b>37</b>
			<b>9</b>	<b>ОТКАЗ ОТ ОТВЕТСТВЕННОСТИ / ПРЕДУПРЕЖДЕНИЕ .....</b>	<b>42</b>



## 1 Инструкции по технике безопасности

Этот раздел содержит инструкции по технике безопасности, необходимые для предотвращения риска, получения травмы или материального ущерба.

Наша компания не несет ответственности за ущерб, который может возникнуть в результате несоблюдения этих инструкций.

- Операции по установке и ремонту всегда должны выполняться авторизованным сервисным центром.
- Используйте только оригинальные запасные части и аксессуары.
- Не ремонтируйте и не заменяйте какие-либо компоненты изделия, если это четко не указано в руководстве пользователя.
- Не изменяйте это изделие.



### 1.1 Использование по назначению

- Срок службы изделия составляет 10 лет. В течение этого периода будут доступны оригинальные запасные части для правильной эксплуатации прибора.
- Это изделие было разработано для домашнего использования. Оно не предназна-

чено для коммерческих целей или не должно использоваться не по назначению.

- Изделие разрешается использовать только для стирки и полоскания белья с соответствующей маркировкой
- Изделие предназначено для использования в домашнем хозяйстве и аналогичного применения. Например, в следующих случаях:
  - На кухнях для персонала магазинов, офисов и других рабочих помещений;
  - На специализированных фермах;
  - Гостями гостиниц, moteлей и других средств размещения;
  - В домашних гостиницах типа «Ночлег и завтрак», в помещениях типа общежития;
  - В местах общего пользования многоквартирных домов или прачечных.



### 1.2 Безопасность детей, уязвимых лиц и домашних животных

- Данный прибор не предназначен для использования детьми в возрасте до 8 лет и лицами (включая детей) с пониженными физическими,

- психическими или умственными способностями или при отсутствии у них опыта или знаний, если они не находятся под контролем или не проинструктированы об использовании прибора лицом, отвечающим за их безопасность.
- Детей в возрасте до 3 лет следует держать подальше, если только они не находятся под постоянным присмотром.
  - Электроприборы представляют опасность для детей. Дети или домашние животные не должны играть, забираться наверх или внутрь изделия. Проверьте изделие внутри перед использованием.
  - Используйте блокировку от детей, чтобы дети не могли вмешиваться в работу устройства.
  - Не забывайте закрывать загрузочную дверь, выходя из помещения, где находится изделие. Дети и домашние животные могут застрять внутри и утонуть.
  - Дети не должны выполнять работы по очистке и техническому обслуживанию без присмотра взрослых.
  - Храните упаковочные материалы в недоступном для детей месте. Опасность травм и удушья.
  - Храните все моющие средства и добавки, используемые для изделия, в недоступном для детей месте.
  - Прежде чем утилизировать изделие, в целях безопасности детей отрежьте кабель питания, сломайте и отключите запирающий механизм загрузочной дверцы.



### 1.3 Электробезопасность

- Во время установки, технического обслуживания, очистки и ремонта изделие должно быть отключено от сети. Отключите изделие или выключите предохранитель.
- Поврежденные силовые кабели должны быть заменены авторизованным сервисным центром во избежание возможной опасности.
- Не засовывайте шнур питания под устройство или за его заднюю часть. Не кладите на шнур питания тяжелые предметы. Не перегибайте, не сдавливайте кабель питания и не прикасайтесь к нему к источникам тепла.

- Используйте только оригинальный кабель. Не используйте обрезанные или поврежденные кабели.
- Не используйте удлинитель, многополюсную вилку или адаптер для работы с изделием.
- Удлинительные шнуры, многозарядные розетки, переходники или портативные источники питания могут перегреваться и вызывать пожар. Убедитесь, что розетки и портативные источники питания не находятся рядом или позади изделия.
- Вилка должна быть легко доступна. Если это невозможно, в электропроводке должен быть предусмотрен механизм, отвечающий законодательству об электротехнике и отключающий все клеммы от сети (предохранитель, выключатель, главный выключатель и т. д.).
- Не касайтесь вилки мокрыми руками.
- При отключении прибора от сети держитесь не за шнур питания, а за корпус вилки.
- Убедитесь, что вилка не мокрая, не грязная или не пыльная.

- Никогда не подключайте ваше изделие к устройствам для экономии электроэнергии. Такие системы вредны для изделия.



#### **1.4 Безопасность при обращении**

- Перед перемещением отключите изделие от сети, снимите соединение выпускного отверстия для воды и водопроводные соединения. Слейте воду, оставшуюся внутри изделия.
- Устройство тяжелое, не перемещайте его самостоятельно. Если изделие упадет на вас, это может привести к травмам. Не ударяйте и не роняйте изделие во время переноски.
- Не держите части, такие как дверца для загрузки белья, чтобы поднимать и перемещать изделие. Верхний лоток должен быть плотно зафиксирован для перемещения.
- Переносите изделие в вертикальном положении. Если его нельзя переносить стоя, наклоните его вправо при фронтальном виде.
- Убедитесь, что шланги, а также силовой кабель не перегнуты, не пережаты и не сдавлены после того, как из-

делие будет установлено на место после установки или очистки.



## 1.5 Меры безопасности во время монтажа

- Ознакомьтесь с информацией в руководстве и инструкциях по установке, чтобы подготовить изделие к установке и убедиться в том, что электросеть, водопровод и выход для воды подходят. В противном случае вызовите квалифицированного электрика и сантехника, чтобы они приняли необходимые меры. Эти операции являются обязанностью покупателя.
- Перед началом установки убедитесь, что выключен предохранитель, чтобы отключить электроснабжение линии, к которой будет подключено изделие.
- Это изделие предназначено для использования на высоте, не превышающей 2000 метров над уровнем моря.
- Перед установкой проверьте устройство на наличие повреждений. Не устанавливайте изделие, если оно повреждено.
- Всегда используйте индивидуальные средства защиты (перчатки и т. д.) во время установки, обслуживания и ремонта изделия. Существует риск получения травмы.
- Попадание рук в незакрытые пазы может привести к травмам. Закройте отверстия транспортировочных болтов пластиковыми заглушками.
- Не устанавливайте и не оставляйте изделие в местах, где оно может подвергаться воздействию внешней среды.
- Не устанавливайте изделие в местах, где температура опускается ниже 0 °С.
- Не ставьте изделие на ковер или аналогичную поверхность. Это создаст опасность возгорания, так как оно не сможет получать воздух снизу.
- Поместите изделие на ровную и твердую поверхность и сбалансируйте с помощью регулируемых ножек.
- Подсоедините изделие к заземляющей вилке, защищенной предохранителем, с соответствующим значением тока, указанным на заводской табличке. Убедитесь, что заземление выполнено квалифицированным электриком. Не используйте изделие без надлежащего заземления в соответствии с местными/национальными нормами.

- Включите изделие в розетку со значениями напряжения и частоты, соответствующими указанным на заводской табличке.
- Не подключайте изделие к незакрепленным, сломанным, грязным, замасленным розеткам или розеткам, выпавшим из гнезд, а также розеткам, в которые может попасть вода.
- Используйте новый комплект шлангов, поставляемый с изделием. Не используйте повторно старые комплекты шлангов. Не устанавливайте на шланги удлинители.
- Подсоедините шланг подачи воды непосредственно к водопроводному крану. Давление из крана должно быть не менее 0,1 МПа (1 бар) и не более 1 МПа (10 бар). Для правильной работы изделия из крана должно вытекать от 10 до 80 литров воды в минуту. Если давление воды превышает 1 МПа (10 бар), необходимо установить редукционный клапан. Максимально допустимая температура составляет 25°C.
- Подсоедините конец шланга для слива воды к сливу для грязной воды в раковине или ванне.
- Размещайте силовой кабель и шланги в местах, где нет риска спотыкания.
- Не устанавливайте изделие за дверь, раздвижной дверью или в другом месте, которое не позволит двери полностью открыться.
- Если на изделие необходимо поместить сушильный прибор, закрепите его с помощью подходящего соединительного устройства, полученного в авторизованном сервисном центре.
- При снятии верхних лотков существует риск контакта с электрическими деталями. Не демонтируйте верхний лоток устройства.
- Расположите изделие на расстоянии не менее 1 см от краев мебели.



## 1.6 Эксплуатационная безопасность

- При использовании приборов используйте только моющие средства, кондиционеры и добавки, подходящие для стиральных машин.
- Не используйте химические растворители для этого изделия. Эти материалы представляют опасность взрыва.
- Не используйте дефектные или поврежденные изделия. Отключите изделие от сети (или отключите предохрани-



тель, к которому оно подключено), перекройте водопроводный кран и позвоните в авторизованный сервисный центр.

- Не размещайте источники воспламенения (горящие свечи, сигареты и т. д.) или источники тепла (утюги, печи, печи и т. д.) сверху или рядом с изделием. Не кладите легковоспламеняющиеся/ взрывоопасные материалы рядом с изделием.
- Не взбирайтесь на изделие.
- Отсоедините изделие от сети и закройте кран, если вы не будете использовать его в течение длительного времени.
- Моющие средства/материалы для ухода могут выплеснуться из отсека для моющих средств, если он открыт во время работы машины. Попадание моющего средства на кожу и в глаза опасно.
- Следите за тем, чтобы домашние животные не забрались внутрь изделия. Проверьте изделие внутри перед использованием.
- Не открывайте запертую загрузочную дверцу силой. После завершения стирки дверца откроется. Если дверца не открывается, воспользуйтесь решениями для ошибки «загрузочная дверца не открывается» в разделе «Устранение неполадок».
- Не стирайте вещи, загрязненные бензином, керосином, бензолом, восстановителями, спиртом или другими горючими или взрывоопасными материалами и промышленными химикатами.
- Не используйте непосредственно моющее средство для химической чистки и не стирайте, не полоскайте и не отжимайте белье, загрязненное моющим средством для сухой чистки.
- Не помещайте руки во вращающийся барабан. Подождите, пока барабан перестанет вращаться.
- Если стирать белье при высоких температурах, вытекающая вода может обжечь вашу кожу при контакте с ней, напр. когда сливной шланг подсоединен к крану. Не прикасайтесь к сливной воде.
- Примите следующие меры предосторожности для предотвращения образования биопленки и неприятного запаха:

– Убедитесь, что помещение, в котором установлена стиральная машина, хорошо проветривается.

– По окончании программы протрите уплотнение и стекло дверцы сухой и чистой тканью.

• Стекло загрузочной дверцы будет нагреваться при стирке при высоких температурах. Поэтому нельзя прикасаться к стеклу загрузочной дверцы во время стирки, особенно детям.

• Перед утилизацией изношенных и более непригодных для использования предметов:

1. Отсоедините штепсельный разъем от сети и извлеките его из розетки.
2. Отрежьте силовой кабель и отсоедините его с помощью разъема от прибора.
3. Повреждайте механизм запираания дверцы загрузки, чтобы сделать его нерабочим.
4. Не позволяйте детям играть с устаревшим продуктом.

## 1.7 Безопасность при выполнении технического обслуживания и очистки



- Перед очисткой или обслуживанием стиральной машины отключите ее от сети или отключите питание по предохранителю.
- Если вам нужно переместить изделие для очистки, не тяните за крышку. Крышка может сломаться и причинить травму!
- Не располагайте руки, ноги и металлические предметы под или позади вашего изделия. Это может вызвать заедания, и любой острый край может причинить травму.
- Используйте чистую, сухую ткань для удаления посторонних материалов или пыли с концов штепселя. При чистке штепселя не используйте влажную ткань. Иначе есть риск возгорания или удара током.
- Не мойте изделие мойкой высокого давления, распылением пара, водой или обливанием водой. Существует риск поражения электрическим током.
- Не используйте острые или абразивные инструменты для очистки изделия. Не ис-

пользуйте при очистке бытовые чистящие средства, мыло, моющие средства, газ, бензин, растворитель, спирт, лак и т.п.

- Чистящие средства, содержащие растворители, могут выделять ядовитые пары (например, чистящий растворитель). Не используйте чистящие средства, содержащие растворители.

- Когда вы открываете его для очистки, в отсеке для моющих средств могут быть остатки моющего средства.
- Не разбирайте фильтр нагнетательного насоса во время работы изделия.
- Температура в машине может подняться до 90°C. Очищайте фильтр после того, как вода в машине остынет, чтобы избежать риска ожога.

## 2 Важные инструкции по охране окружающей среды

---

### 2.1 Соответствие нормам директивы WEEE (Директива ЕС об отходах электрического и электронного оборудования) и утилизация отходов

Это изделие не содержит опасных и запрещенных материалов, указанных в «Положении о контроле за отходами в виде отработанного электрического и электронного оборудования», опубликованном Министерством окружающей среды и урбанизации Турецкой Республики. Соответствует требованиям директивы ЕС об отходах электрического и электронного оборудования (WEEE).



Этот прибор был изготовлен из перерабатываемых и многоцветных деталей и материалов высокого качества.

Поэтому по окончании срока службы не выбрасывайте устройство вместе с бытовыми отходами. Необходимо сдать его в пункт сбора для переработки отходов в виде электрического и электронного оборудования. Вы можете узнать об этих пунктах сбора в местной администрации. Вы можете помочь защитить окружающую среду и природные ресурсы, сдавая использованные изделия на переработку. Прежде чем утилизировать изделие, в

целях безопасности детей отрежьте кабель питания, сломайте и отключите запирающий механизм загрузочной дверцы.

---

### 2.2 Информация об упаковочном материале

Материалы упаковки устройства произведены из перерабатываемого сырья в соответствии с нашими Национальными нормами по защите окружающей среды. Запрещается выбрасывать упаковочные материалы вместе с бытовыми и другими отходами. Отправьте их в пункты сбора упаковочных материалов, указанные местными органами власти.

### 3 Технические характеристики

Наименование или торговая марка поставщика	Beko
Наименование модели	CM 10121 BB
	7115450300
Номинальная мощность (кг)	10
Максимальная скорость отжима (цикл/мин)	1200
Встраиваемая	No
Высота (см)	84,5
Ширина (см)	60
Глубина (см)	58
Одинарная/двойная подача воды	+ / -
Электрическое соединение (В/Гц)	220-240 V / 50Hz
Общий ток (А)	10
Суммарная мощность (Вт)	2000-2350
Код основной модели	1621



Вы можете получить доступ к технической информации об изделии, отсканировав QR-код на маркировке энергоэффективности с помощью мобильного устройства, подключенного к Интернету.

Таблица условных обозначений

Предварительная стирка	Быстрая стирка	Быстрая стирка+	Дополнительное полоскание	Добавить воды	Защита от сминания	Удаление шерсти животных	Пар	Ночной режим	Замачивание	Остановка с водой	Замачивание.
Автодозировка	Выбор жидкого моющего средства	Выбор кондиционера	Полоскание	Отжим + Слив	Слив	Температура	Отжим	Нет Отжим	Водопроводная вода (Холодная)	Нет воды	Отсрочка старта
Блокировка от детей	Блокировка от детей	Вкл./Выкл.	Старт/Пауза	Степень загрязнения	Добавить белья	Загруженная программа	Стирка	Ок (Завершение)	Отмена	Anticrease+ (Защита от смятия+)	Сушка
								Экстра сушка	Сушка в шкафу	Сушка утюгом	Сушка по указанному времени
				Чистка и носка	Интенсивный	Режим воды (WaterMode)	SaveWater				

## 4 Монтаж



Пожалуйста, сначала прочтите раздел «Инструкции по технике безопасности»!



Ваша стиральная машина автоматически определяет количество загруженного белья при выборе программы.

При установке изделия перед первым использованием необходимо провести калибровку, чтобы обеспечить наиболее точное определение количества белья. Для этого выберите программу «Очистка барабана\*» (Drum Cleaning) и отмените функцию отжима. Запустите программу без белья. Подождите, пока программа завершится, это займет около 15 минут.

\*Название программы может отличаться в зависимости от модели. Чтобы выбрать подходящую программу, просмотрите раздел с описанием программ.

- Для установки прибора обратитесь в ближайший авторизованный сервисный центр.
- Убедитесь, что установка и электрические соединения изделия выполнены авторизованным сервисным агентом. Производитель не несет ответственности за ущерб, причиненный операциями, выполненными неуполномоченными лицами.
- Ответственность за подготовку места и электропроводки, водопровода и канализации на месте установки лежит на покупателе.
- Следите за тем, чтобы шланги подачи и слива воды, а также кабель питания не были согнуты, заземлены или сдавлены при установке изделия на место после установки или очистки.
- Перед установкой необходимо осмотреть изделие на наличие на нем дефектов. Не устанавливайте изделие,

если оно повреждено. Поврежденные изделия подвергают риску Вашей безопасности.

### 4.1 Подходящее место установки

- Установите изделие на твердый и ровный пол. Не размещайте его на ковре с высоким ворсом или других подобных поверхностях. Размещение на неровном полу может вызывать проблемы с шумом и вибрацией.
- Общий вес стиральной машины и сушильного аппарата с полной загрузкой, когда они расположены друг над другом, достигает прибл. 180 килограммов. Устанавливайте изделие на твердый и ровный пол с достаточной несущей способностью.
- Не ставьте изделие на кабель питания.
- Не устанавливайте изделие в местах, где температура может упасть ниже 0 °С. Замораживание может повредить ваше изделие.
- Между изделием и мебелью оставляйте расстояние не менее 1 см.
- Если вы будете устанавливать изделие на поверхность со ступеньками, никогда не размещайте его близко к краю.
- Не размещайте изделие на какой-либо платформе.
- Не ставьте на прибор источники тепла, такие как плита, утюг, духовка, нагреватель и т. д., и не используйте их на изделии.

### 4.2 Установка крышек нижней панели



У некоторых моделей базовые части изделий полностью закрыты. Эти изделия не имеют заглушек и крышек.

- Чтобы повысить звуковой комфорт изделия, прикрепите крышку А после удаления упаковочного пеноматериала.

## Крышка А

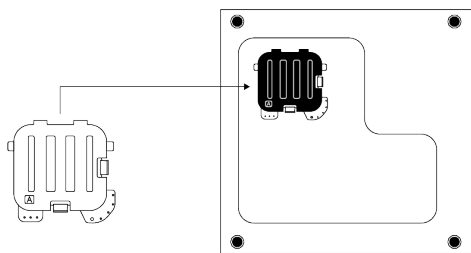

Слегка наклоните машину назад. Прижмите выступы крышки А к нижней панели. Завершите установку, повернув крышку.

- Крышка В и колпачок не являются обязательными для использования. При наличии прикрепите крышку В и колпачок.

## Крышка В

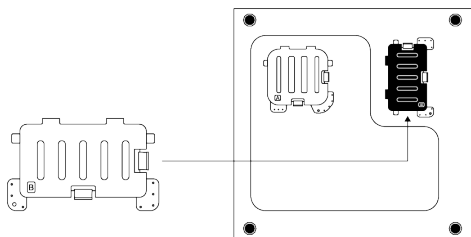

Прижмите выступы крышки А к нижней панели. Завершите установку, повернув крышку.

## Колпачок

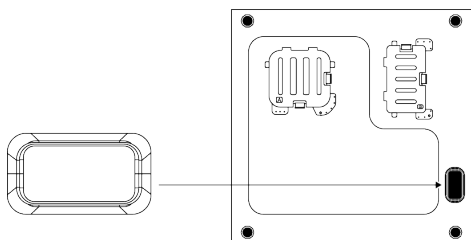

Вставьте колпачок, надавив на него пальцем.

## 4.3 Снятие транспортировочных предохранительных болтов

1. Ослабьте все транспортировочные предохранительные болты с помощью соответствующего ключа, пока они не будут свободно вращаться.

2. Согните внутреннюю часть, надавив на нее в местах захвата, и вытащите деталь.
3. Вставьте пластиковые крышки, входящие в пакет с руководством пользователя, в отверстия на задней панели.

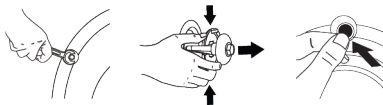

### ПРИМЕЧАНИЕ

Перед эксплуатацией изделия снимите транспортировочные предохранительные болты. В противном случае изделие будет повреждено.



### ПРИМЕЧАНИЕ

Храните транспортировочные предохранительные болты в безопасном месте для повторного использования, когда в будущем потребуется снова транспортировать изделие.

Установите транспортировочные предохранительные болты в порядке, обратном порядку их снятия.

Никогда не перемещайте изделие, если транспортировочные предохранительные болты не закреплены должным образом.

## 4.4 Подключение к водопроводной сети



### ПРИМЕЧАНИЕ

Модели с одним входом для воды не должны подключаться к крану горячей воды. В этом случае белье будет повреждено или изделие перейдет в режим защиты и не будет работать.

Не используйте старые или бывшие в употреблении шланги для подачи воды в новое изделие. Это может привести к утечке воды из машины и появлению пятен на белье.

1. Затяните вручную все гайки шлангов. Никогда не используйте инструмент при затягивании гаек.
2. Полностью откройте краны после подсоединения шланга, чтобы проверить отсутствие утечек воды в местах подсоединения. При возникновении утечки закройте кран и снимите гайку. Проверьте прокладку и снова тщательно затяните гайку. Во избежание утечек воды и связанных с этим повреждений держите краны закрытыми, когда не пользуетесь изделием.

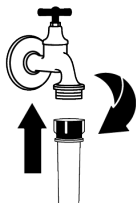
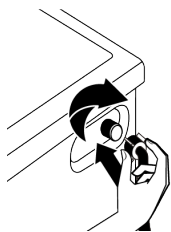

## 4.5 Подсоединение сливного шланга к сливу

1. Подсоедините конец сливного шланга непосредственно к сливу сточных вод, умывальнику или ванне.



Если шланг для слива воды сместится во время слива воды, ваш дом будет затоплен. Также существует риск ожога из-за высокой температуры стирки. Чтобы предотвратить подобные ситуации и убедиться, что изделие без проблем выполняет процессы забора и слива воды, надежно закрепите сливной шланг.

2. Подсоедините сливной шланг на высоте минимум 40 см и максимум 100 см.
3. Установка шланга для слива воды на уровне земли или близко к полу (на 40 см ниже), а затем его поднятие затрудняет слив воды, и белье на выходе может быть очень влажным. Таким образом, следуйте рекомендациям по выбору высоты, указанным на рисунке.

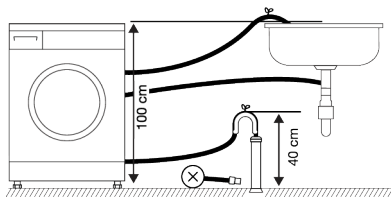

4. Во избежание повторного попадания сточных вод в изделие и для обеспечения легкого слива не погружайте конец шланга в сточные воды и не вставляйте его в слив более чем на 15 см. Если он слишком длинный, укоротите его.
5. Конец шланга не должен сгибаться, на него нельзя наступать и шланг не должен быть защемлен между сливом и изделием. В противном случае могут возникнуть проблемы со сливом воды.
6. Если шланг слишком короткий, используйте его с оригинальным удлинительным шлангом. Общая длина шланга не должна превышать 3,2 м. Во избежание утечек воды всегда закрепляйте соединение между удлинительным шлангом и сливным шлангом.

гом изделия подходящим хомутом, чтобы оно не оторвалось и не вызвало протечек.

## 4.6 Регулировка ножек



### ПРЕДУПРЕЖДЕНИЕ

Чтобы изделие работало более тихо и без вибраций, оно должно стоять ровно и сбалансировано на ножках. Убедитесь, что изделие сбалансировано, отрегулировав ножки. В противном случае изделие может сдвинуться со своего места и вызвать проблемы с раздавливанием, шумом и вибрацией.

Чтобы не повредить стопорные гайки, не используйте никаких инструментов для ослабления гаек.

1. Ослабляйте стопорные гайки на ножках вручную.
2. Отрегулируйте ножки, пока изделие не станет ровно и сбалансировано.
3. Снова затяните все стопорные гайки вручную.

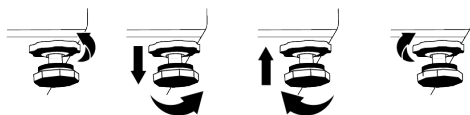

## 4.7 Подключение электропитания

Подключайте изделие к заземленной розетке, защищенной предохранителем на 16 А. Наша компания не несет ответственности за ущерб, который может возникнуть в результате использования изделия без заземления в соответствии с местным законодательством.

- Подключение должно соответствовать национальным нормам.
- Инфраструктура электрических соединительных кабелей изделия должна быть надлежащей и соответствовать

требованиям изделия. Рекомендуется использовать устройство защитного отключения.

- После установки вилка кабеля питания должна быть в пределах легкой досягаемости.
- Если ток питания предохранителя или выключателя в доме меньше 16 А, квалифицированный электрик должен установить блок питания на 16 А.
- Напряжение, указанное в разделе «Технические характеристики», должно соответствовать напряжению вашей сети.
- Не подключайте через удлинители или мульти-переходники. Возможны перегрев и возгорание из-за соединительного кабеля.



Поврежденные силовые кабели должны быть заменены авторизованным сервисным центром во избежание возможной опасности.

## 4.8 Запуск

Перед началом использования изделия убедитесь, что выполнены приготовления, описанные в разделах «Инструкции по охране окружающей среды» и «Установка». Чтобы подготовить изделие к стирке белья, выполните первую операцию на программе «Очистка барабана». Если эта программа отсутствует в вашем изделии, воспользуйтесь методом, описанным в разделе «Чистка загрузочной дверцы и барабана».

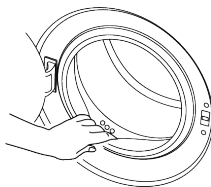

Некоторое количество воды осталось в изделии из-за процессов контроля качества на производстве. Это не нанесет вреда для изделия.



## 5 Предварительная подготовка



Пожалуйста, сначала прочтите раздел «Инструкции по технике безопасности»!

### 5.1 Сортировка белья

- Рассортируйте белье по типу ткани, цвету, степени загрязнения и допустимой температуре воды.
- Всегда соблюдайте инструкции, указанные на этикетках по уходу за одеждой.

### 5.2 Подготовка белья к стирке

- Предметы для стирки с металлическими креплениями, такими как косточки, пряжки ремня или металлические пуговицы, могут повредить изделие. Снимите металлические детали или постирайте такую одежду, положив ее в мешок для стирки или наволочку.
- Выньте из карманов все предметы, такие как монеты, ручки и скрепки, выверните карманы наизнанку и почистите. Такие предметы могут повредить изделие или стать причиной шума.
- Помещайте одежду небольшого размера, например детские носки и нейлоновые чулки, в мешок для стирки или наволочку.
- Помещайте шторы, не сжимая их. Снимите элементы крепления штор. Элементы крепления штор могут привести к натяжению и разрыву шторы.
- Застегните молнии, пришейте незакрепленные пуговицы и заштопайте разрывы.
- Стирайте изделия с маркировкой «Машинная стирка» или «Ручная стирка» только с использованием соответствующей программы.
- Не стирайте цветное и белое вместе. Новые, темные хлопчатобумажные ткани выделяют много красителя. Стирайте их отдельно.
- Сильные пятна необходимо правильно обработать перед стиркой.
- Брюки и деликатное белье стирайте, вывернув наизнанку.

- Белье, подвергнувшееся интенсивному воздействию таких материалов, как мука, известковая пыль, сухое молоко и т. д., необходимо стряхнуть перед помещением в машину. Такая пыль и порошки на белье могут со временем скапливаться на внутренних частях изделия и вызывать повреждения.

### 5.3 Советы по экономии энергии и воды

Следующая информация поможет вам использовать изделие экологически безопасным и энерго-/водосберегающим образом.

- Используйте изделие с максимальной допустимой нагрузкой для выбранной вами программы, но не перегружайте. См. раздел «Программа и таблица расхода»
- Соблюдайте температурные инструкции на упаковке моющего средства.
- Стирайте слабозагрязненное белье при низкой температуре.
- Используйте более быстрые программы для небольшого количества слабозагрязненного белья.
- Не используйте предварительную стирку и высокие температуры для белья, которое не сильно загрязнено или не содержит пятен.
- Если вы планируете сушить белье в сушильной машине, выберите максимальную скорость отжима, рекомендованную в процессе стирки.
- Не используйте больше моющего средства, чем указано на упаковке моющего средства.

### 5.4 Загрузка белья

1. Откройте загрузочную дверцу.
2. Поместите белье в изделие неплотно.
3. Нажмите на загрузочную дверцу, чтобы закрыть ее, пока не услышите звук блокировки. Убедитесь, что никакие предметы не зажаты дверцей. Загрузочная дверца заблокирована во вре-

мя выполнения программы. Дверной замок откроется после завершения программы. Затем вы можете открыть загрузочную дверцу. Если дверца не открывается, примените решения, предусмотренные для ошибки «Загрузочная дверца не может быть открыта» в разделе «Устранение неполадок».

## 5.5 Правильная допустимая нагрузка

Максимальный объем загрузки зависит от типа белья, степени его загрязнения и выбранной программы стирки.

Изделие автоматически регулирует количество воды в зависимости от веса загруженного в него белья.



Следуйте инструкциям в разделе «Программа и таблица расхода». Когда машина перегружена, эффективность стирки продукта снижается. Кроме того, могут возникнуть проблемы с шумом и вибрацией.

## 5.6 Использование моющего средства и кондиционера



### ПРЕДУПРЕЖДЕНИЕ

При использовании моющих средств, кондиционеров, крахмала, отбеливателей и антипятнов, а также средств против накипи, следуйте инструкциям производителя на упаковке и придерживайтесь рекомендуемой дозировки. Используйте мерный стакан, если он есть.

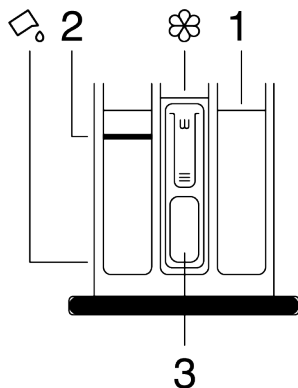

Ящик для моющих средств состоит из трех отделений:

- (1) для предварительной стирки,
- (2) для основной стирки,
- (3) для кондиционера,
- (☼) кусок сифона в отсеке кондиционера,
- (☹) имеется устройство жидкого моющего средства для использования жидкого моющего средства в отделении для основного моющего средства.

### Моющие средства, кондиционеры и другие чистящие средства

- Перед запуском программы стирки добавьте моющее средство и кондиционер.
- Не оставляйте ящик для моющих средств открытым, когда включена программа стирки.
- Если вы используете программу без предварительной стирки, не кладите моющее средство в отсек для предварительной стирки (отсек № «1»).
- Если вы используете программу с предварительной стиркой, запустите машину после добавления порошкового моющего средства в отсеки предварительной стирки и основной стирки (отсеки 1 и 2).
- Не выбирайте программу с предварительной стиркой, если вы используете капсулу для моющего средства или дозирующий шарик. Помещайте порционный пакет моющего средства или дозирующий шарик прямо среди белья в машине.

- Если вы используете жидкое моющее средство, следуйте инструкциям в разделе «Использование жидкого моющего средства» и не забудьте привести устройство для жидкого моющего средства в правильное положение.

### Выбор типа моющего средства

Тип используемого моющего средства зависит от программы стирки, типа и цвета ткани.

- Используйте разные моющие средства для цветного и белого белья.
- Стирайте деликатные вещи только специальными моющими средствами (жидкое моющее средство, шампунь для шерсти и т. д.), предназначенными исключительно для деликатных тканей, и на рекомендованных программах.
- При стирке темных вещей и стеганых одеял рекомендуется использовать жидкие моющие средства.
- Стирайте шерстяные изделия на рекомендованной программе со специальным моющим средством, предназначенным специально для шерстяных изделий.
- Пожалуйста, ознакомьтесь с разделом описания программ для получения информации о предлагаемой программе для различных тканей.
- Все рекомендации по моющим средствам действительны для выбранного температурного диапазона программ.



Следует использовать только моющие средства, кондиционеры и добавки, подходящие для стиральных машин. Не используйте мыльный порошок.

### Регулировка количества моющего средства

Количество моющего средства зависит от количества белья, степени его загрязнения и жесткости воды.

- Не превышайте рекомендуемые значения дозировки на упаковке моющего средства, чтобы устранить чрезмерное

количество пены и проблемы с полосканием, сэкономить деньги и защитить окружающую среду.

- Используйте меньшее количество моющего средства для меньшего количества или менее загрязненного белья.

### Использование кондиционеров

Поместите кондиционер в отсек кондиционера ящика для моющего средства.

- Не превышайте знак уровня (>max<) в отсеке кондиционера.
- Если кондиционер не является жидкостью, разбавьте его водой перед помещением в отсек кондиционера.



#### ПРЕДУПРЕЖДЕНИЕ

Не используйте жидкие моющие средства или другие материалы с чистящими свойствами, если они не предназначены для использования в стиральных машинах для размягчения белья.

### Использование жидких моющих средств

#### Если в изделии имеется приспособление для жидкого моющего средства

- Нажмите и поверните приспособление в том месте, где оно показано, когда вы хотите использовать жидкие моющие средства. Нижняя деталь будет служить барьером для жидкого моющего средства.
- Очистите водой или удалите, когда это необходимо. Не забудьте поместить приспособление в главный моющий отсек (отсек № «2») после очистки.
- Это приспособление должно быть задействовано, если вы будете использовать порошковое моющее средство.

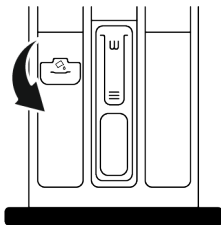

## Использование гелевых и таблеточных моющих средств

- Если моющее средство жидкое и в вашем изделии нет отсека для жидкого моющего средства, поместите гелевое моющее средство в отсек для основного моющего средства, используемое при первом заборе воды. Если в вашем изделии имеется отсек для жидкого моющего средства, заполните отсек моющим средством перед началом программы.
- Если гелевое моющее средство не является жидким или находится в капсульной жидкой таблетке, перед стиркой поместите его непосредственно внутрь барабана.
- Поместите моющее средство в таблетках в отделение для основного моющего средства (отделение № «2») или непосредственно внутрь барабана перед стиркой.

## Использование крахмала

- Поместите жидкий крахмал, порошковый крахмал или тканевый краситель в отделение для кондиционера.
- Не используйте кондиционер и крахмал в одной и той же программе стирки одновременно.
- После использования крахмала протрите внутреннюю часть изделия влажной и чистой тканью.

## Использование средства от известкового налета

- При необходимости используйте только противогазы, изготовленные для стиральных машин.

## Использование отбеливателей и обесцвечивателей

- Выберите программу с предварительной стиркой и добавьте отбеливатель в начале предварительной стирки. Не кладите моющее средство в отсек для предварительной стирки. В качестве альтернативы выберите программу с дополнительной стиркой и добавьте отбеливатель, когда изделие получает воду в отсек для моющего средства на первом этапе стирки.
- Не смешивайте и не используйте отбеливатель и моющее средство вместе.
- Поскольку отбеливатель может вызвать раздражение кожи, используйте только небольшие количества (1/2 чашки – приблизительно 50 мл, и хорошо полощите белье).
- Не наливайте отбеливатель непосредственно в белье.
- Не используйте отбеливатель для цветной одежды.
- При использовании обесцвечивающих средств на основе кислорода выберите программу с низкотемпературной стиркой.
- Обесцвечивающие средства на основе кислорода могут использоваться вместе с моющими средствами. Однако, если оно не имеет такой же вязкости, как моющее средство, сначала поместите моющее средство в отсек № «2» в ящик для моющего средства и дождитесь, пока изделие не смочит моющее средство во время забора воды. Добавьте обесцвечивающее вещество в тот же отсек, пока машина продолжает забирать воду.

## 5.7 Советы по эффективной стирке

	Одежда			
	Светлые цвета и белые вещи	Красители	Черный/темные цвета	Деликатные/шерстяные/шелковые изделия
	(Рекомендуемый диапазон температур в зависимости от уровня почвы: 40-90°C)	(Рекомендуемый диапазон температур в зависимости от степени загрязнения: прохладно, -40 °C)	(Рекомендуемый диапазон температур в зависимости от степени загрязнения: прохладно, -40 °C)	(Рекомендуемый диапазон температур в зависимости от степени загрязнения: прохладно, -30 °C)

Уровень загрязнения	<b>Сильное загрязнение</b> (сложные пятна, такие как трава, кофе, фрукты и кровь.)	Может потребоваться предварительная обработка пятен или предварительная стирка.  Порошковые и жидкие моющие средства, рекомендованные для белого белья, можно использовать в дозировках, рекомендованных для сильно загрязненного белья. Для удаления пятен глины и земли, а также пятен, чувствительных к отбеливателям, рекомендуется использовать порошковые моющие средства.	Порошковые и жидкие моющие средства, рекомендованные для цветных вещей, можно использовать в дозировках, рекомендованных для сильно загрязненного белья. Для удаления пятен глины и земли, а также пятен, чувствительных к отбеливателям, рекомендуется использовать порошковые моющие средства. Следует использовать моющие средства, не содержащие обесцвечивающих веществ.	Жидкие моющие средства, подходящие для цветных и черных/темных цветов, можно использовать в дозах, рекомендованных для сильно загрязненного белья.	Отдайте предпочтение жидким моющим средствам, предназначенным для деликатного белья. Шерстяные и шелковые вещи необходимо стирать специальными средствами для шерсти.
	<b>Умеренное загрязнение</b> (Например, пятна от тела на воротниках и манжетах)	Порошковые и жидкие моющие средства, рекомендованные для белого белья, можно использовать в дозировках, рекомендованных для умеренно загрязненного белья.	Порошковые и жидкие моющие средства, рекомендованные для цветного белья, можно использовать в дозировках, рекомендованных для умеренно загрязненного белья. Следует использовать моющие средства, не содержащие обесцвечивающих веществ.	Жидкие моющие средства, подходящие для цветных и черных/темных цветов, можно использовать в дозах, рекомендованных для умеренно загрязненного белья.	Отдайте предпочтение жидким моющим средствам, предназначенным для деликатного белья. Шерстяные и шелковые вещи необходимо стирать специальными средствами для шерсти.
	<b>Легкое загрязнение</b> (Видимых пятен нет.)	Порошковые и жидкие моющие средства, рекомендованные для белого белья, можно использовать в дозировках, рекомендованных для слегка загрязненного белья.	Порошковые и жидкие моющие средства, рекомендованные для цветного белья, можно использовать в дозировках, рекомендованных для слегка загрязненного белья. Следует использовать моющие средства, не содержащие обесцвечивающих веществ.	Жидкие моющие средства, подходящие для цветных и черных/темных цветов, можно использовать в дозах, рекомендованных для слегка загрязненного белья.	Отдайте предпочтение жидким моющим средствам, предназначенным для деликатного белья. Шерстяные и шелковые вещи необходимо стирать специальными средствами для шерсти.

## 5.8 Отображаемая продолжительность программы

Вы можете просмотреть продолжительность программы на дисплее вашей машины при выборе программы. В зависимости от количества загруженного в машину белья, пенообразования, несбалансированных условий загрузки, колебаний электропитания, давления воды и настроек программы продолжительность программы автоматически регулируется во время выполнения программы.

**ОСОБЫЙ СЛУЧАЙ:** При запуске программы «Хлопок» (Cottons) и «Хлопок Эко» (Cotton Eco) на дисплее отображается продолжительность половинной загрузки. Это наиболее распространенный вариант использования. После запуска программы через 20-25 минут машина определяет фактическую нагрузку. И если определенная нагрузка выше половинной загрузки, программа стирки будет скорректирована соответствующим образом, а продолжительность программы будет автоматически увеличена. Вы можете следить за этим изменением на дисплее.

## 6 Эксплуатация изделия



Пожалуйста, сначала прочтите раздел «Инструкции по технике безопасности»!

### 6.1 Панель управления

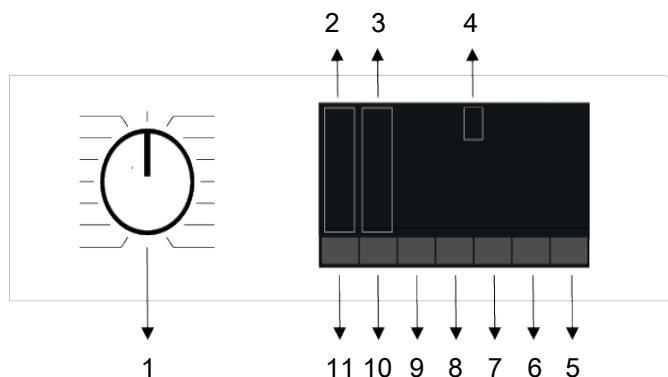

- |   |   |
|---|---|
| 1 Кнопка выбора программы                 | 2 Световые индикаторы уровня температуры  |
| 3 Световые индикаторы уровня вращения     | 4 Дисплей                                 |
| 5 Кнопка «Пуск/Пауза»                     | 6 Кнопка настройки времени окончания      |
| 7 Вспомогательная функциональная кнопка 3 | 8 Вспомогательная функциональная кнопка 2 |
| 9 Вспомогательная функциональная кнопка 1 | 10 Кнопка регулировки скорости отжима     |
| 11 Кнопка настройки температуры           |   |

## 6.2 Символы на дисплее

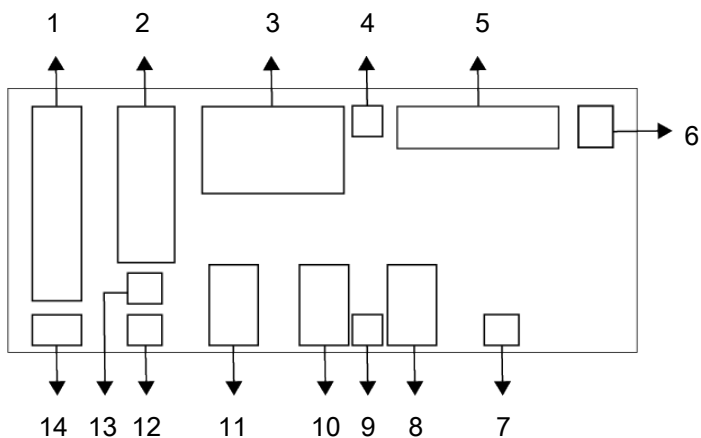

- |   |   |
|---|---|
| 1 Индикатор температуры                 | 2 Индикатор скорости отжима             |
| 3 Информация о продолжительности        | 4 Символ включения блокировки двери     |
| 5 Индикатор выполнения программы        | 6 Индикатор отсутствия воды             |
| 7 Индикатор включения отложенного пуска | 8 Индикаторы вспомогательных функций 3  |
| 9 Символ включения блокировки от детей  | 10 Индикаторы вспомогательных функций 2 |
| 11 Индикаторы вспомогательных функций 1 | 12 Индикатор отсутствия отжима          |
| 13 Индикатор дополнительного полоскания | 14 Индикатор холодной воды              |



Изображения, использованные для описания машины в этом разделе, являются схематичными и могут не полностью соответствовать характеристикам вашей машины.

### 6.3 Программа и таблица расхода

Программа						Дополнительные функции					Температура °C
	Температура °C	Макс. нагрузка (кг)	Расход воды (л)	Потребление энергии (кВт/ч)	Макс. скорость	Ön Yıkama	Антисминание+	Hızlı / Yoğun	Buhar	Дополнительное полоскание	
Pamuklu	90	10	98	2,75	1200	•	•	•	•	•	Холод - 90
	60	10	98	2,00	1200	•	•	•	•	•	Холод - 90
	40	10	95	1,10	1200	•	•	•	•	•	Холод - 90
Eko 40-60	40***	10	66	1,006	1200						40-60
	40***	5	47	0,595	1200						40-60
	40***	2,5	37	0,305	1200						40-60
Sentetik	60	4	76	1,60	1200	•	•	•	•	•	Холод - 60
	40	4	74	1,10	1200	•	•	•	•	•	Холод - 60
Ekspres / Ekspres 14	90	10	75	2,30	1200		•	•	•	•	Холод - 90
	60	10	75	1,30	1200		•	•	•	•	Холод - 90
	30	10	75	0,25	1200		•	•	•	•	Холод - 90
Ekspres / Ekspres 14 + Hızlı / Yoğun	30	2	45	0,15	1200		•	•	•	•	Холод - 90
Yünlü / Elde Yıkama	40	2	60	0,60	1200					•	Холод - 40
Spor	40	5	60	0,65	1200	•					Холод - 40
Karma	40	4	83	1,10	800	•	•	•	•	*	Холод - 40
Kazan Temizleme	90	-	80	2,60	600				*		90
Leke Programı	60	5	86	1,85	1200	•		•			30-60
Yorgan	60	-	100	1,60	1000				•	•	Холод - 60
Gömlek	60	4	70	1,40	800	•	•	•	*		Холод - 60
Bebek+	90	9	125	3,00	1200				*		20-90
Havalandırma	-	1	1,1	0,11	-				*		-

• : С возможностью выбора.

\* : Выбирается автоматически, отменить нельзя.

\*\*\* : Программа Eko 40-60 представляет собой тестовую программу в соответствии с выбором температуры 40°C, регламентом ЕС EU/2019/2014 и EN 60456: 2016/A11: стандарт 2020 года.

- : См. описание программы для максимальной загрузки.





Перед первым использованием прочтите раздел «Установка» руководства.

Вспомогательные функции в таблице могут различаться в зависимости от модели вашей машины.

Потребление воды и энергии может меняться в зависимости от давления воды, жесткости и температуры воды, температуры окружающей среды, типа и количества белья, выбора вспомогательных функций и скорости отжима, а также изменения электрического напряжения.

Шаблоны выбора дополнительных функций могут быть изменены компанией-изготовителем.

Могут быть добавлены или удалены новые шаблоны выбора.

Скорость отжима вашей машины может варьироваться в зависимости от программы; эта скорость отжима не может превышать макс. скорость отжима вашей машины.

Количество шума и влажности зависит от скорости отжима; когда во время отжима выбрана более высокая скорость отжима, белье будет содержать меньше влаги, но в конце программы возникает более высокий уровень шума.



Вы можете просмотреть продолжительность стирки на дисплее вашей машины при выборе программы. В зависимости от количества белья, которое вы загрузили в машину, может быть разница в 1-1,5 часа между продолжительностью, отображаемой на дисплее, и фактической продолжительностью цикла стирки. Продолжительность будет автоматически обновлена вскоре после начала стирки.

Всегда выбирайте самую низкую подходящую температуру. Наиболее эффективными с точки зрения энергопотребления программами, как правило, являются программы стирки при низких температурах в течение длительного времени.

Информация о скорости отжима, указанная в таблице программ, указывает на вариант скорости отжима, отображаемый на панели управления.

Значения потребления (RU)

	Выбор температуры °C	Скорость отжима (цикл / мин)	Загрузка, кг	Продолжительность программы (ч:мин)	Потребление энергии (кВтч / цикл)	Расход воды (литр / цикл)	Температура белья (°C)	Остаточная влажность в процентах (%)
Eco 40-60	40	1200	10	03:58	1,006	66	36	52
	40	1200	5	02:59	0,595	47	32	52
	40	1200	2,5	02:59	0,305	37	24	56,3
Pamuklu	20	1200	10	03:40	0,750	95	20	53,9
	60	1200	10	03:40	2,000	98	60	53,9
Sentetik	40	1200	4	02:20	1,100	74	40	40
Ekspres / Ekspres 14	30	1200	10	00:28	0,250	75	23	62

Значения расхода, указанные для программ, отличных от программы Eco 40-60, являются ориентировочными.

## 6.4 Выбор программы

1. Определите программу, подходящую для типа, количества и степени загрязнения белья, в соответствии с «Таблицей программ и расхода».



Программы ограничены максимальной скоростью отжима, подходящей для данного типа ткани. При выборе программы всегда учитывайте тип ткани, цвет, степень загрязнения и допустимую температуру воды.

2. Выберите нужную программу с помощью ручки выбора программ.

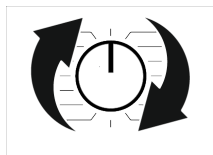

## 6.5 Программы

### • Еко 40-60

В программе Есо 40-60 можно стирать хлопчатобумажное белье средней степени загрязнения, которое рекомендуется стирать вместе при температуре 40°C или 60°C. Эта программа является стандартной тестовой программой в соответствии с правилами ЕС по экологически безопасному проектированию и маркировке энергоэффективности.

Хотя эта программа стирает дольше, чем другие программы стирки, она более эффективна с точки зрения потребления энергии и воды. Фактическая температура воды может отличаться от заявленной температуры стирки. Когда вы загружаете в машину меньшее количество белья (например, на ½ вместимости или меньше), периоды выполнения этапов программы могут автоматически сокращаться. Таким образом, потребление энергии и воды будет намного меньше.

### • Pamuklu

С помощью этой программы можно стирать прочное хлопковое белье (простыни, постельное белье, полотенца, халаты, нижнее белье и т. д.). При нажатии

кнопки функции быстрой стирки продолжительность программы заметно сокращается, а эффективная стирка обеспечивается за счет интенсивных стирающих движений. Если функция быстрой стирки не будет выбрана, для сильно загрязненного белья обеспечивается эффективная стирка и полоскание.

### • Sentetik

Данная программа используется для стирки синтетических изделий (таких как рубашки, блузки, синтетические/ хлопчатобумажные смешанные ткани и пр.). Программа стирки с использованием кнопки функции быстрой стирки обеспечивает значительное сокращение времени программы и эффективность стирки для вашего белья, которое не очень грязное. Если функция быстрой стирки не будет выбрана, для сильно загрязненного белья обеспечивается эффективная стирка и полоскание.

### • Yünlü / Elde Yıkama

Используется для стирки шерстяного/деликатного белья. Выберите подходящую температуру в соответствии с биркой вашей одежды. Ваше белье будет стираться в очень бережном режиме, чтобы не повредить одежду.

### • Bebek+

Применение паровой обработки в начале программы позволяет легко размять грязь.

Используйте эту программу для белья (детская одежда, простыни, постельное белье, нижнее белье и т. д., изделия из хлопка), требующего антиаллергенной и гигиеничной стирки при высокой температуре с интенсивным и длительным циклом стирки. Высокий уровень гигиены обеспечивается за счет подачи пара перед выполнением программы, длительного нагрева и дополнительного полоскания.

- Программа была протестирована «Британским фондом аллергии» (Allergy UK) с выбранной температурой 60°C и сертифицирована с точки зре-

ния ее эффективности в устранении аллергенов, помимо бактерий и плесени.



Allergy UK является брендом Британской ассоциации аллергологов. Знак качества создан для того, чтобы направлять людей, которым требуется рекомендация о продукте, связанная с тем, что он ограничивает/уменьшает/устраняет аллергены или значительно снижает содержание аллергенов в окружающей среде, где существуют пациенты с аллергией. Он направлен на обеспечение уверенности в том, что продукты проходят научные испытания или исследуются таким образом, чтобы обеспечить измеримые результаты.

#### • Yorgan

Используйте эту программу для стирки пуховых одеял с пометкой «машинная стирка». Убеждайтесь, что вы правильно загрузили одеяло, чтобы не повредить машину и одеяло. Перед загрузкой одеяла в машину снимите пододеяльник. При загрузке в машину складывайте одеяло вдвое. Загружайте одеяло в машину, следя за тем, чтобы оно не касалось дверного уплотнителя или стекла. Кроме того, используйте эту программу для стирки ваших пальто, жилеток, курток и т. д., содержащих перо и имеющих метку "можно стирать в машине".



Не загружайте более 1 двойного пухового одеяла (200 x 200 см). Не стирайте в машине одеяла, подушки и т. д. с хлопковым наполнителем.



Не используйте стиральную машину для стирки таких материалов, как ковры, коврики и т. д. В противном случае ваша машина может быть повреждена навсегда.

#### • Sikma+Pompa

Вы можете использовать эту программу для удаления воды с одежды/изнутри машины.

#### • Durulama

Используйте, когда вы хотите прополоскать или накрахмалить белье отдельно.

#### • Havalandirma

Используйте эту программу, чтобы уменьшить количество складок и сократить время глажки небольшого количества хлопкового, синтетического или смешанного белья без пятен.



Это не программа стирки. Не добавляйте моющие средства, отбеливатели, средства от пятен и т. д. в отсек для моющего средства во время этой программы.

#### • Gömlek

Эта программа предназначена для стирки рубашек из хлопка, синтетических и смесовых синтетических тканей. Она помогает уменьшить количество складок. Пар применяется в конце программы, чтобы помочь функции уменьшения количества складок. Специальный профиль отжима и пар, применяемый в конце программы, уменьшают количество складок на ваших рубашках. Когда выбрана функция быстрой стирки, выполняется алгоритм предварительной обработки.

Нанесите химическое средство для предварительной обработки непосредственно на одежду или добавьте его вместе с моющим средством в отделение для стирального порошка. Таким образом, вы можете получить те же результаты, что и при обычной стирке, за гораздо более короткий период времени. Срок службы ваших рубашек увеличивается. Не используйте моющее средство для предварительной стирки, если вы планируете использовать функцию отложенной стирки в машине. Моющее средство для предварительной стирки может вытекать на ваше белье и вызывать пятна.

\*\* Рекомендуется использовать этот цикл не более чем с 6 рубашками, чтобы свести к минимуму складки в ваших рубашках. При стирке более 6 рубашек могут быть различия в количестве складок и степени влажности на рубашках в конце цикла.

#### • **Ekspres / Ekspres 14**

Используйте эту программу для быстрой стирки слабозагрязненной хлопчатобумажной одежды или одежды без пятен, но не для полотенца или тяжелого хлопка. При выборе функции быстрой стирки продолжительность программы можно сократить до 14 минут. При выборе функции быстрой стирки можно стирать максимум 2 (два) кг белья.

#### • **Kazan Temizleme**

Регулярно очищайте (раз в 1–2 месяца) барабан для обеспечения необходимой гигиены. Включите программу, когда машина будет полностью пустой. Для достижения наилучших результатов используйте порошковые средства против накипи (средства для очистки барабана), подходящие для стиральных машин, когда выбрана функция порошкового моющего средства. Оставьте загрузочную дверцу наполовину закрытой после завершения программы, чтобы внутренняя часть машины высохла.



Это не программа стирки. Это программа обслуживания. Не включайте эту программу, если внутри машины что-то есть. Когда вы пытаетесь эксплуатировать машину, она автоматически определяет нагрузку внутри и может выйти из программы или возобновить ее в зависимости от модели вашей машины. Если программа возобновляется, эффективная очистка не достигается.

#### • **Karma**

Используйте для совместной стирки хлопчатобумажной и синтетической одежды без сортировки.

#### • **Spor**

Вы можете использовать эту программу для стирки спортивной одежды и одежды для активного отдыха, состоящей из смеси хлопка и синтетики и водоотталкивающих покрытий, таких как гор-текс и т. д. Она обеспечивает бережную стирку вашей одежды благодаря специальным вращательным движениям.

#### • **Leke Programi**

В машине предусмотрена специальная программа удаления пятен, позволяющая наиболее эффективно удалять различные виды пятен. Используйте эту программу только для прочного хлопкового белья, не выцветающего цвета. Не стирайте на этой программе деликатные и пигментированные вещи и белье. Перед стиркой следует проверить ярлыки на одежде (рекомендуется для хлопковых рубашек, брюк, шорт, футболок, детской одежды, пижам, фартуков, скартертей, простыней, наволочек, пододеяльников, полотенца для ванны и пляжа, полотенца, носков, хлопкового нижнего белья, подходящих для стирки при высокой температуре и длительном времени).

В программе автоматического удаления пятен вы можете стирать 24 типа пятен, разделенных на три различные группы в зависимости от быстрого выбора функций. В зависимости от выбранной группы пятен предусмотрена специальная программа стирки, для которой изменяются продолжительность задержки полоскания, действие стирки, продолжительность стирки и полоскания.

**Ниже вы можете найти группы загрязнений, которые можно выбрать с помощью кнопки настройки «Быстрая/Интенсивная стирка»:**

**Когда параметр «Интенсивная» выбран;**

Пот, грязь с воротника, еда, майонез, заправка для салата, косметика, машинное масло, детское питание.

### Когда параметр «Быстрая/Интенсивная» не выбран;

Кровь, шоколад, пудинг, трава, грязь, яйца, масло, карри.

### Когда параметр «Быстрая» не выбран;

Чай, кофе, сок, кетчуп, красное вино, кола, джем, уголь

1. Выберите программу удаления пятен.
2. Выберите пятно, которое вы хотите удалить, найдя его в группах выше и выбрав соответствующую группу с помощью кнопки дополнительной функции «Быстрая/интенсивная».
3. Внимательно прочитайте этикетку на одежде и убедитесь, что выбраны правильные температура и скорость отжима.

## 6.6 Выбор температуры

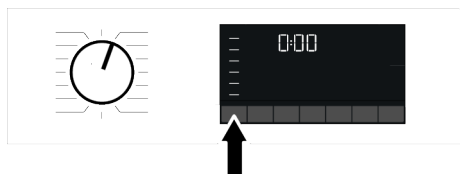

Всякий раз, когда выбирается новая программа, рекомендуемая температура для программы отображается на индикаторе температуры. Возможно, рекомендуемое значение температуры не является максимальной температурой, которую можно выбрать для текущей программы.

Нажмите кнопку регулировки температуры для ее изменения. Температура снижается постепенно.

**i** Изменения в программах, в которых не разрешена регулировка температуры, не могут быть выполнены.

Вы также можете изменить температуру после начала стирки. Это изменение может быть сделано, если это позволяют этапы стирки.

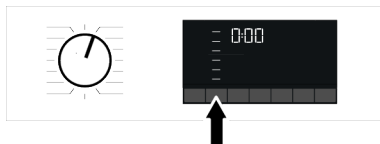

**i** Если вы перейдете к опции стирки в холодной воде и снова нажмете кнопку регулировки температуры, на дисплее появится рекомендуемая максимальная температура для выбранной программы. Нажмите кнопку регулировки температуры еще раз, чтобы уменьшить температуру.

## 6.7 Выбор скорости отжима



Всякий раз, когда выбирается новая программа, рекомендуемая скорость отжима выбранной программы отображается на индикаторе скорости отжима. Возможно, рекомендуемое значение скорости отжима не является максимальной скоростью отжима, которую можно выбрать для текущей программы.

Нажмите кнопку регулировки скорости отжима для ее изменения. Скорость отжима постепенно снижается.

После этого в зависимости от модели машины на дисплее отобразятся функции Rinse Hold  (Задержка полоскания) и No spin  (Без отжима).

Если вы не собираетесь выгружать белье сразу после завершения программы, вы можете использовать функцию «Остановка полоскания», чтобы оно не смялось, когда в машине нет воды.

Эта функция удерживает белье в воде для последнего полоскания. Если вы хотите отжать белье после выполнения функции остановки полоскания:

1. Отрегулируйте скорость отжима.
2. Нажмите кнопку «Пуск/Пауза». Программа возобновится. Машина сливает воду и отжимает белье.

Если вы хотите слить воду в конце программы без отжима, используйте функцию «Без отжима».



Изменения в программах, в которых не разрешена регулировка скорости отжима, не могут быть выполнены.

Вы можете изменить скорость отжима после начала стирки, если этапы стирки позволяют это сделать. Изменения не могут быть выполнены, если этапы стирки не позволяют этого.

### Остановка полоскания

Если вы не собираетесь выгружать одежду сразу после завершения программы, вы можете использовать функцию задержки полоскания, чтобы оставить белье в воде последнего полоскания, чтобы оно не смялось, когда в машине нет воды. Нажмите кнопку «Пуск/Пауза» после этого процесса, если вы хотите слить воду, не отжимая белье. Программа возобновится и завершится после слива воды.

Если вы хотите отжать белье, находящееся в воде, отрегулируйте скорость отжима и нажмите кнопку «Пуск/Пауза». Программа возобновится. Вода слита, белье отжато, программа выполнена.

## 6.8 Выбор вспомогательной функции

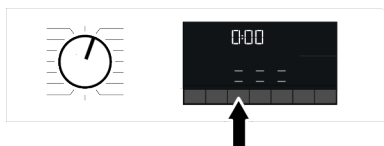

Перед запуском программы выберите нужные дополнительные функции. Всякий раз, когда выбрана программа, загораются значки символа вспомогательной функции, которая выбрана вместе с ней.



При нажатии кнопки дополнительной функции, которую нельзя выбрать в текущей программе, стиральная машина издает предупреждающий звуковой сигнал.

Некоторые функции нельзя выбрать вместе. Если вторая вспомогательная функция, конфликтующая с первой, выбрана до запуска машины, функция, выбранная первой, будет отменена, а выбор второй вспомогательной функции останется активным.

Если дополнительная функция несовместима с программой, выбрать ее нельзя (см. таблицу программ и расхода)

Некоторые программы имеют вспомогательные функции, которые необходимо использовать одновременно. Эти функции нельзя отменить.

### 6.8.1 Дополнительные функции

#### • Ön Yıkama

Предварительная стирка целесообразна только для сильно загрязненного белья. Неиспользование предварительной стирки поможет сэкономить электроэнергию, воду, моющее средство и время.

#### • Hızlı / Yoğun

С этой функцией можно сократить или увеличить продолжительность программы. В зависимости от выбора программы могут быть различия в увеличении и уменьшении времени. Если светодиодный индикатор функций БЫСТРАЯ или ИНТЕНСИВНАЯ не горит, для вашей обычно загрязненной одежды/белья отображается соответствующая продолжительность программы.

В зависимости от выбора программы функция Интенсивная может быть выбрана автоматически. В этом случае загорится светодиод интенсивная на панели. Вы можете использовать выбор интенсивная для достижения лучших результатов стирки при стирке сильно загрязненного белья.

Вы можете сократить время стирки вашего слегка загрязненного белья, нажав кнопку Fast/Intensive в программах, в которых возможен выбор функции интенсивная. При однократном нажатии кнопки светодиод погаснет, и вы достигнете соответствующей продолжительности программы для вашей обычно загрязненной одежды/белья. Когда вы нажмете ту же кнопку во второй раз, загорится светодиод быстрая, время немного уменьшится и отобразится минимальная продолжительность программы, которая подходит для вашего менее загрязненного белья. При выборе этой функции продолжительность программ может сократиться на 50 %. Благодаря оптимизированным шагам стирки, высокой механической гибкости и оптимальному расходу воды достигается высокая эффективность стирки несмотря на более короткую продолжительность.

#### • **Buhar**

Эта функция помогает уменьшить складки вашей хлопчатобумажной, синтетической и смешанной одежды, сократить время глажки и удалить грязь путем размягчения.

\* В условиях, когда функция подачи пара применяется в конце программы, белье может быть теплее в конце стирки. Это ожидается в рамках условий работы программы.



При активации функции пара не используйте жидкое моющее средство, если отсутствует емкость для жидкости или функция дозирования жидкого моющего средства. Есть риск испачкать одежду.

### 6.8.2 Функции/программы, выбираемые нажатием функциональных клавиш в течение 3 секунд

#### • **Антисминание+** 3"

Эта функция выбирается, когда кнопка соответствующей дополнительной функции нажата и удерживается в течение 3

секунд, после чего загорается индикатор выполнения программы на соответствующем этапе. При выборе этой функции барабан вращается до 8 часов, чтобы предотвратить сминание белья в конце программы. Вы можете отменить программу и достать белье в любое время в течение 8 часов. Нажмите кнопку выбора функции или кнопку включения/выключения машины, чтобы отменить функцию. Индикатор выполнения программы будет гореть до тех пор, пока функция не будет отменена или этап не будет завершен. Если функцию не отменить, она будет активна и в последующих циклах стирки.

#### • **Дополнительное полоскание** 3"

Эту функцию можно выбрать, нажав и удерживая кнопку соответствующей вспомогательной функции в течение 3 секунд.

Эта функция позволяет стирать большим количеством воды и полоскать белье на всех программах, указанных как доступные для выбора в таблице программ и расхода. Используйте эту функцию для деликатной одежды, которая легко сминается.



При выборе этой функции загрузите машину наполовину от максимальной загрузки, указанной в таблице программ.

#### • **Блокировка от детей** 3"

Используйте функцию «Блокировка от детей», чтобы предотвратить вмешательство детей в работу машины. Таким образом, вы можете избежать каких-либо изменений в работающей программе.



Вы можете включать и выключать машину с помощью кнопки включения/выключения, когда активна блокировка от детей. Когда вы снова включите машину, программа продолжится с того места, где она была остановлена. Когда включена блокировка от детей, при нажатии кнопок будет раздаваться звуковое предупреждение. Звуковое предупреждение будет отменено, если кнопки будут нажаты пять раз подряд.

### Чтобы активировать блокировку от детей:

Нажмите и удерживайте кнопку соответствующей дополнительной функции в течение 3 секунд. После окончания обратного отсчета «3-2-1» на дисплее появляется символ блокировки от детей. Когда отображается это предупреждение, вы можете отпустить кнопку дополнительной функции 3.

### Чтобы отключить блокировку от детей:

Нажмите и удерживайте кнопку соответствующей дополнительной функции в течение 3 секунд. По окончании обратного отсчета в виде «3-2-1» на дисплее символ блокировки от детей исчезает.

## 6.9 Время окончания

### Индикация времени на экране дисплея

Когда выбрана функция времени окончания, время, оставшееся до начала программы, отображается в часах, например 1 час, 2 часа, а оставшееся время для завершения программы после ее запуска отображается в часах и минутах, как в примере 01:30.



Продолжительность программы может отличаться от значений, указанных в разделе «Таблица программ и расхода», в зависимости от давления, жесткости и температуры воды, температуры окружающей среды, количества и типа белья, выбранных вспомогательных функций и изменений сетевого напряжения. Через определенный промежуток времени после активации функции времени окончания машина переходит в режим ожидания, а некоторые светодиоды на экране гаснут. В случае действий со стороны пользователя светодиоды снова включаются.

С помощью функции End Time (Время окончания) время окончания программы может быть установлено до 24 часов. После нажатия кнопки End Time (Время окончания) отображается предполагаемое время окончания программы. Если время окончания установлено, загорается индикатор времени окончания.

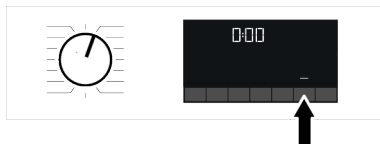

Для активации функции «Время окончания» и завершения программы в конце указанного времени необходимо нажать кнопку «Пуск/Пауза» после настройки времени.

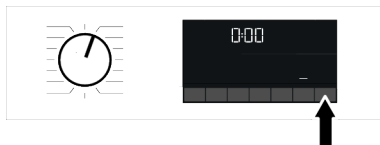

Если вы хотите отменить функцию времени окончания, нажмите кнопку включения/выключения, чтобы выключить и включить машину.





Если вы активировали функцию «Время окончания», не добавляйте жидкое моющее средство в отделение для порошкового моющего средства № 2. Есть риск испачкать одежду.

1. Откройте загрузочную дверцу, поместите белье, моющее средство и т. д.
2. Выберите программу стирки, температуру, скорость отжима и, при необходимости, дополнительные функции.
3. Установите желаемое время окончания, нажав кнопку End Time (Время окончания). Индикаторы времени окончания.
4. Нажмите кнопку «Пуск/Пауза». Начинается отсчет времени.



Во время обратного отсчета времени окончания можно добавить в машину дополнительное белье. По окончании обратного отсчета индикатор времени окончания гаснет, запускается цикл стирки и на дисплее появляется время выбранной программы.

## 6.10 Запуск программы

1. Нажмите кнопку «пуск/пауза», чтобы включить программу.

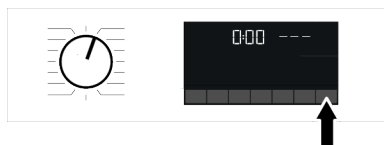

2. Световой индикатор кнопки «Пуск/Пауза», который был выключен до этого, начинает гореть постоянно, указывая на то, что программа запущена.
3. Загрузочная дверца заблокирована. Символ блокировки дверцы появляется на дисплее после того, как загрузочная дверца заблокирована.
4. Индикаторы выполнения программы на дисплее показывают текущий этап программы.

## 6.11 Блокировка загрузочной дверцы

Дверца загрузочного люка стиральной машины снабжена системой блокировки, предотвращающей возможность открывания дверцы при высоком уровне воды. Когда загрузочная дверь заблокирована, на дисплее появляется символ «Дверь заблокирована».



### Открытие загрузочной дверцы в случае сбоя питания:



в случае сбоя питания вы можете использовать аварийную ручку загрузочной дверцы под крышкой фильтра насоса, чтобы открыть загрузочную дверцу вручную.



Во избежание перелива воды перед открытием загрузочной дверцы убедитесь, что внутри машины не осталось воды.

1. Выключите и отключите прибор от сети.
2. Откройте крышку фильтра насоса.

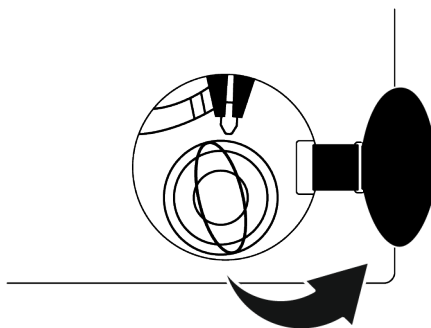

3. Потяните вниз аварийную ручку загрузочного люка с помощью инструмента и отпустите. Затем откройте загрузочную дверцу.
4. Если загрузочная дверца не открывается, повторите предыдущий шаг.

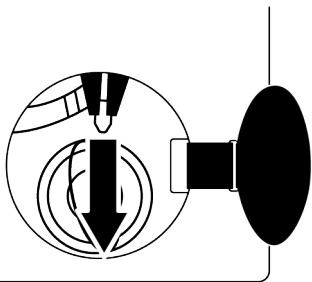

## 6.12 Изменение выбора после запуска программы

### Добавление белья после запуска программы:

Если уровень воды в машине достаточен, когда вы нажимаете кнопку «Пуск/Пауза», дверца отключается, и дверца открывается, позволяя вам добавить одежду. Когда дверной замок деактивируется, значок дверного замка на дисплее гаснет. После добавления белья закройте дверцу и снова нажмите кнопку «Пуск/Пауза», чтобы возобновить цикл стирки.

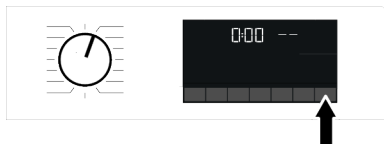

Если уровень воды в машине не подходит, когда вы нажимаете кнопку «Пуск/Пауза», блокировка дверцы не может быть деактивирована, а значок блокировки дверцы на дисплее остается включенным.

**i** Если температура воды внутри машины выше 50°C, вы не можете отключить блокировку дверцы из соображений безопасности, даже если уровень воды подходящий.

### Переключение машины в режим паузы:

Нажмите кнопку «Пуск/Пауза», чтобы переключить машину в режим паузы. На дисплее будет мигать символ паузы.

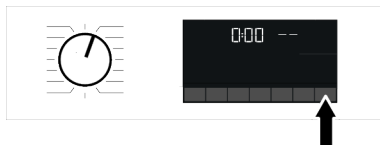

### Изменение выбора программы после запуска программы:

Изменение программы разрешено, когда текущая программа запущена, если не включена блокировка от детей. Это действие отменит текущую программу.

**i** Выбранная программа запускается заново.

### Изменение вспомогательной функции, скорости и температуры:

В зависимости от того, до какого этапа дошла программа, вы можете отменить или активировать вспомогательные функции. См. раздел «Выбор дополнительных функций»

Вы также можете изменить настройки скорости отжима и температуры стирки. См. разделы «Выбор скорости отжима» и «Выбор температуры».

**i** Загрузочная дверца не откроется, если температура воды в машине высокая или уровень воды выше базовой линии загрузочной дверцы.

## 6.13 Отмена программы

Программа отменяется, когда ручка выбора программы повернута на другую программу или машина выключена и снова включена с помощью ручки выбора программы.



Если вы повернете ручку выбора программы, когда включена блокировка от детей, программа не будет отменена. Сначала следует отменить блокировку от детей. Если вы хотите открыть загрузочную дверцу после отмены программы, но открыть загрузочную дверцу невозможно, так как уровень воды в машине выше базовой линии загрузочной дверцы, поверните ручку выбора программ в положение «Насос+отжим» и слейте воду из машины.

## 6.14 Конец программы

Когда программа завершена, на дисплее появляется символ окончания.

Если вы не нажмете ни одной кнопки в течение 10 минут, машина переключится в режим ВЫКЛЮЧЕНО. Дисплей и все индикаторы выключаются.

Если вы нажмете кнопку включения/выключения, будут отображаться выполненные этапы программы.

## 7 Техническое обслуживание и чистка



Пожалуйста, сначала прочтите раздел «Инструкции по технике безопасности»!

В случае регулярной очистки изделия срок службы вашего его будет выше, а часто возникающие проблемы будут исключены.

### 7.1 Чистка отсека для моющих средств

Регулярно чистите ящик моющего средства (каждые 4-5 раз), как указано ниже, чтобы предотвратить накопление порошкового моющего средства.

Очистите сифон, если в отсеке кондиционера остается избыточное количество воды и смеси кондиционера ткани.

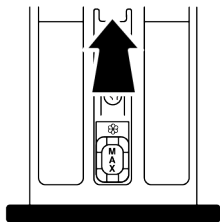

1. Нажмите на отмеченную часть сифона в отсеке кондиционера, а затем потяните ящик на себя, чтобы извлечь его.
2. Поднимите и извлеките сифон сзади, как показано на рисунке.

3. Промойте ящик и сифон в раковине большим количеством теплой воды. Используйте перчатки или подходящую щетку, чтобы предотвратить контакт остатков в ящике с кожей.
4. Плотно установите сифон и ящик обратно после очистки.

### 7.2 Очистка загрузочной дверцы и барабана

Информацию об изделиях с программой очистки барабана см. в разделе «Эксплуатация изделия».



Повторяйте процесс очистки барабана каждые 2 месяца.  
**ПРИМЕЧАНИЕ:** Используйте средство против накипи, подходящее для стиральных машин.

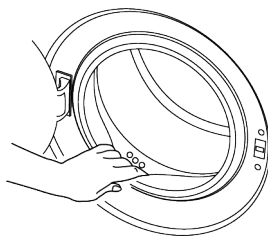

После каждой стирки следите за тем, чтобы в изделии не осталось посторонних веществ.

Если отверстия на уплотнителе дверцы, показанные на рисунке, заблокированы, освободите их с помощью зубочистки.

Посторонние металлические вещества могут вызвать появление пятен ржавчины на барабане. Очистите пятна на поверхности барабана с помощью чистящих средств для нержавеющей стали. Никогда не используйте стальную или проволочную вату. Они могут повредить окрашенные, хромированные и пластиковые поверхности.

Мы рекомендуем вам протереть дверной уплотнитель сухой и чистой тканью по окончании программы. Это удалит остатки на прокладке дверцы вашей машины и предотвратит образование неприятного запаха.

### 7.3 Очистка корпуса и панели управления

При необходимости протрите корпус изделия мыльной водой или неагрессивными мягкими гелевыми моющими средствами и вытрите насухо мягкой тканью. Используйте мягкую влажную ткань для очистки панели управления. Не используйте чистящие средства, содержащие отбеливатель

### 7.4 Очистка фильтров забора воды

На конце каждого водозаборного клапана в задней части изделия, а также на конце каждого водозаборного шланга, где они соединены с краном, имеется фильтр. Эти фильтры предотвращают попадание посторонних веществ и грязи из воды в изделие. Фильтры следует чистить, если они загрязнены.

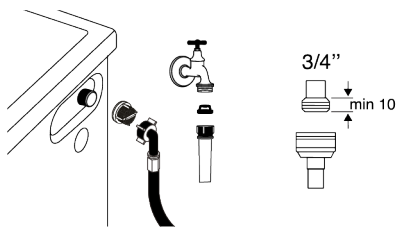

1. Закройте краны.
2. Открутите гайки шлангов забора воды, чтобы получить доступ к фильтрам на клапанах забора воды, и очистите их подходящей щеткой.

Если фильтры слишком грязные, снимите их со своих мест плоскогубцами и очистите таким образом.

3. Выньте фильтры на плоских концах шлангов забора воды вместе с прокладками и тщательно промойте под проточной водой.
4. Аккуратно замените прокладки и фильтры и затяните их гайки вручную.

### 7.5 Слив оставшейся воды и очистка фильтра насоса

Система фильтров в вашем изделии предотвращает засорение крыльчатки насоса твердыми предметами, такими как пуговицы, монеты и волокна ткани, во время слива воды для стирки. Таким образом, вода будет сливаться без проблем, а срок службы насоса продлится.

Если изделие не сливает внутрь воду, фильтр насоса забит. Фильтр необходимо чистить каждый раз при его засорении или каждые 3 месяца. Сначала необходимо слить воду, чтобы очистить фильтр насоса.

Кроме того, перед транспортировкой изделия (например, при переезде в другой дом) необходимо полностью слить воду.



#### Примечание:

Посторонние вещества, оставшиеся в фильтре насоса, могут повредить устройство или стать причиной шума.

Если вы живете в районах с вероятностью замораживания, не забудьте закрыть водопроводный кран, отсоединить основной шланг и сливать воду из изделия, когда оно не используется.

После каждого использования перекрывайте кран, к которому подсоединен магистральный шланг.

#### Для очистки грязного фильтра и слива воды:

1. Отключите изделие от сети, чтобы отключить питание.



Температура воды внутри изделия может повышаться до 90 °С. Во избежание ошпаривания очищайте фильтр после того, как вода внутри устройства остынет.

2. Откройте крышку фильтра.

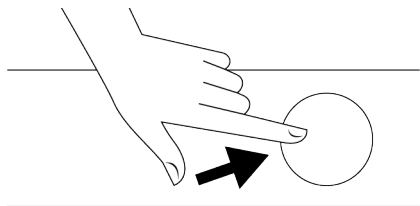

3. Выполните следующие действия, чтобы слить воду.

**Если изделие не оснащено шлангом аварийного слива воды, для слива воды:**

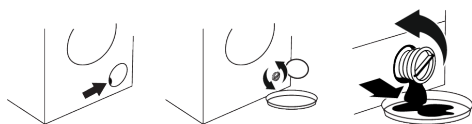

## 8 Устранение неисправностей



Пожалуйста, сначала прочтите раздел «Инструкции по технике безопасности»!

**Программы не запускаются после закрытия загрузочной дверцы.**

- Кнопка Пуск/Пауза/Отмена не нажата. >>> Нажмите кнопку Пуск/Пауза/Отмена.
- В случае чрезмерной загрузки может быть трудно закрыть загрузочную дверцу. >>> Уменьшите количество белья и убедитесь, что загрузочная дверца плотно закрыта.

**Программа не может быть запущена или выбрана.**

- Изделие перешло в режим самозащиты из-за проблем с питанием (напряжение в сети, давление воды и т. д.). >>> В зависимости от модели изделия выберите другую программу, повернув кнопку выбора программы или нажав и удерживая кнопку включения/выключе-

- Поместите большую емкость на конец шланга для сбора воды из фильтра.
  - Когда фильтр насоса начнет пропускать воду, ослабьте его, повернув (против часовой стрелки). Налейте проточную воду в емкость, которую вы поставили перед фильтром. Держите наготове тряпку для удаления воды, которая может пролиться.
  - Полностью поверните и снимите фильтр насоса, когда вода из изделия вытечет.
1. Очистите все остатки внутри фильтра, а также волокна, если таковые имеются, вокруг области рабочего колеса насоса.
  2. Замените фильтр.
  3. Если крышка фильтра состоит из двух частей, закройте крышку фильтра, нажав на язычок. Если это одна деталь, сначала установите выступы в нижней части на свои места, а затем нажмите на верхнюю часть, чтобы закрыть.

ния в течение 3 секунд, чтобы отменить программу. Предыдущая программа будет отменена. См. раздел Отмена программы [► 34]

**раздел «Вода внутри изделия».**

- Некоторое количество воды осталось в изделии из-за процессов контроля качества на производстве. >>> Это не является неисправностью; вода не вредна для изделия.

**Изделие не выпитывает воду.**

- Кран перекрыт. >>> Откройте краны.
- Шланг подачи воды согнут. >>> Распрямите шланг.
- Забит фильтр на входе воды. >>> Очистите фильтр.
- Загрузочная дверца не закрыта. >>> Закройте дверцу.

**Изделие не сливает воду.**

- Шланг слива воды забит или перекручен. >>> Очистите или распрямите шланг.

- Забит фильтр насоса. >>> Очистите фильтр.

#### **Изделие вибрирует или шумит.**

- Изделие стоит несбалансированно. >>> Отрегулируйте ножки, чтобы сбалансировать изделие.
- В фильтр насоса попало твердое вещество. >>> Очистите фильтр.
- Транспортировочные предохранительные болты не снимаются. >>> Удалите транспортировочные предохранительные болты.
- Количество белья в изделии слишком малое. >>> Добавьте в изделие больше белья.
- В изделие загружено слишком много белья. >>> Выньте часть белья из машины или распределите его вручную, чтобы равномерно сбалансировать белье в машине.
- Изделие опирается на жесткий предмет. >>> Убедитесь, что изделие ни на что не опирается.

#### **Из нижней части изделия вытекает вода.**

- Шланг слива воды забит или перекручен. >>> Очистите или распрямите шланг.
- Забит фильтр насоса. >>> Очистите фильтр.

#### **Изделие включилось вскоре после запуска программы.**

- Машина временно остановилась из-за низкого напряжения. >>> Устройство возобновит работу, когда напряжение вернется к нормальному уровню.

#### **Машина напрямую сливает воду, которую набирает.**

- Сливной шланг находится на недостаточной высоте. >>> Подсоедините шланг для слива воды, как описано в руководстве пользователя.

#### **Во время стирки в изделии не видно воды.**

- Вода находится внутри невидимой части изделия. >>> Это не является неисправностью.

#### **Загрузочная дверца не открывается.**

- Блокировка загрузочной дверцы активирована из-за уровня воды в изделии. >>> Слейте воду, запустив программу «Насос» или «Отжим».
- Изделие нагревает воду или находится в цикле отжима. >>> Дождитесь завершения работы программы.
- Загрузочная дверца может застрять из-за давления, которому она подвергается. >>> Возьмитесь за ручку, толкните и потяните загрузочную дверцу, чтобы разблокировать и открыть ее.
- Если нет питания, загрузочная дверца изделия не откроется. >>> Чтобы открыть загрузочную дверцу, откройте крышку фильтра насоса и потяните вниз аварийную ручку, расположенную на задней стороне указанной крышки. См. раздел Блокировка загрузочной дверцы [► 33]

#### **Стирка занимает больше времени, чем указано в руководстве пользователя. (\*)**

- Низкое давление воды. >>> Изделие ждет, пока не наберется достаточное количество воды, чтобы предотвратить плохое качество стирки из-за уменьшенного количества воды. Поэтому время стирки увеличивается.
- Напряжение низкое. >>> Время стирки увеличивается, чтобы избежать плохих результатов стирки при низком напряжении питания.
- Температура воды на входе низкая. >>> Время, необходимое для нагрева воды, увеличивается в холодное время года. Кроме того, время стирки можно увеличить, чтобы избежать плохих результатов стирки.
- Увеличилось количество полосканий и/или количество воды для полоскания. >>> Изделие увеличивает количество воды для полоскания, когда требуется хорошее полоскание, и при необходимости добавляет этап дополнительного полоскания.
- Произошло чрезмерное пенообразование, и была активирована автоматическая система поглощения пены из-за слишком большого количества мою-

щего средства. >>> Используйте рекомендуемое количество моющего средства.

#### **Продолжительность программы не отсчитывается. (На моделях с дисплеем) (\*)**

- Таймер может остановиться во время приема воды. >>> Индикатор таймера не начнет обратный отсчет до тех пор, пока изделие не наберет достаточное количество воды. Изделие будет ждать, пока не наберется достаточное количество воды, чтобы избежать плохих результатов стирки из-за нехватки воды. После этого индикатор таймера возобновит обратный отсчет.
- Таймер может остановиться во время этапа нагрева. >>> Индикатор таймера не будет вести обратный отсчет, пока изделие не достигнет выбранной температуры.
- Таймер может остановиться во время отжима. >>> Автоматическая система обнаружения несбалансированной загрузки срабатывает из-за неравномерного распределения белья в изделии.

#### **Продолжительность программы не отсчитывается. (\*)**

- В изделии присутствует несбалансированная загрузка. >>> Автоматическая система обнаружения несбалансированной загрузки срабатывает из-за неравномерного распределения белья в изделии.

#### **Изделие не переключается на этап отжима. (\*)**

- В изделии присутствует несбалансированная загрузка. >>> Автоматическая система обнаружения несбалансированной загрузки срабатывает из-за неравномерного распределения белья в изделии.
- Изделие не будет выполнять отжим, если вода не будет полностью слита. >>> Проверьте фильтр и сливной шланг.
- Произошло чрезмерное пенообразование, и была активирована автоматическая система поглощения пены из-за слишком большого количества мою-

щего средства. >>> Используйте рекомендуемое количество моющего средства.

#### **Плохая эффективность стирки: Белье становится серым. (\*\*)**

- В течение длительного времени использовалось недостаточное количество моющего средства. >>> Используйте рекомендуемое количество моющего средства в соответствии с жесткостью воды и типом белья.
- Стирка долгое время производилась при низких температурах. >>> Выберите правильную температуру для стирки белья.
- При использовании жесткой воды используется недостаточное количество моющего средства. >>> Использование недостаточного количества моющего средства с жесткой водой приводит к тому, что грязь прилипает к ткани, и ткань со временем становится серой. Трудно устранить серость, когда она уже появилась. Используйте рекомендуемое количество моющего средства, соответствующее жесткости воды и типу белья.
- Используется чрезмерное количество моющего средства. >>> Используйте рекомендуемое количество моющего средства в соответствии с жесткостью воды и типом белья.

#### **Плохая эффективность стирки: Пятна остаются или белье не отбеливается. (\*\*)**

- Используется недостаточное количество моющего средства. >>> Используйте рекомендуемое количество моющего средства в соответствии с жесткостью воды и типом белья.
- Загружено чрезмерное количество белья. >>> Не загружайте изделие сверх нормы. Загружайте количество, рекомендованное в разделе «Программа и таблица потребления».
- Были выбраны неправильная программа и температура. >>> Выберите правильную программу и температуру для стирки белья.

- Используется неправильный тип моющего средства. >>> Используйте оригинальное моющее средство, подходящее для изделия.
- Используется чрезмерное количество моющего средства. >>> Поместите моющее средство в правильное отделение. Не смешивайте отбеливатель и моющее средство друг с другом.

#### **Плохая эффективность стирки: На белье появились жирные пятна. (\*\*)**

- Не выполняется регулярная очистка барабана. >>> Регулярно очищайте барабан. Для получения информации об этой процедуре см. раздел Очистка загрузочной дверцы и барабана [► 35]

#### **Плохая эффективность стирки: Одежда неприятно пахнет. (\*\*)**

- Запахи и слои бактерий образуются на барабане в результате непрерывной стирки при более низких температурах и/или коротких программах. >>> После каждой стирки оставляйте ящик для моющих средств, а также загрузочную дверцу изделия приоткрытыми. Таким образом, в машине не может возникнуть влажная среда, благоприятная для бактерий

#### **Цвет одежды потускнел. (\*\*)**

- Загружено чрезмерное количество белья. >>> Не загружайте изделие сверх нормы.
- Используемое моющее средство влажное. >>> Храните моющие средства в закрытом виде в сухом месте и не подвергайте их воздействию чрезмерных температур.
- Была выбрана более высокая температура. >>> Выберите правильную программу и температуру в соответствии с типом и степенью загрязнения белья.

#### **Стиральная машина плохо полоскает.**

- Количество, марка и условия хранения используемого моющего средства не соответствуют требованиям. >>> Используйте моющее средство, подходящее для стиральной машины и вашего белья. Храните моющие средства в за-

крытом виде в сухом месте и не подвергайте их воздействию чрезмерных температур.

- Моющее средство было добавлено не в тот отсек. >>> Если моющее средство загружено в отсек для предварительной стирки, хотя цикл предварительной стирки не выбран, изделие может использовать это моющее средство во время этапа полоскания или кондиционера. Поместите моющее средство в правильное отделение.
- Забит фильтр насоса. >>> Проверьте фильтр.
- Сливной шланг перегнут. >>> Проверьте сливной шланг.

#### **Белье стало жестким после стирки. (\*\*)**

- Используется недостаточное количество моющего средства. >>> Использование недостаточного количества моющего средства с учетом жесткости воды может привести к тому, что белье со временем станет жестким. Используйте необходимое количество моющего средства в зависимости от жесткости воды.
- Моющее средство было добавлено не в тот отсек. >>> Если моющее средство загружено в отсек для предварительной стирки, хотя цикл предварительной стирки не выбран, изделие может использовать это моющее средство во время этапа полоскания или кондиционера. Поместите моющее средство в правильное отделение.
- Моющее средство было смешано с кондиционером. >>> Не смешивайте кондиционер с моющим средством. Вымойте и очистите ящик горячей водой.

#### **Белье не пахнет кондиционером. (\*\*)**

- Моющее средство было добавлено не в тот отсек. >>> Если моющее средство загружено в отсек для предварительной стирки, хотя цикл предварительной стирки не выбран, изделие может использовать это моющее средство во время этапа полоскания или кондиционера. Вымойте и очистите



ящик горячей водой. Поместите моющее средство в правильное отделение.

- Моющее средство было смешано с кондиционером. >>> Не смешивайте кондиционер с моющим средством. Вымойте и очистите ящик горячей водой.

#### **Остатки моющего средства в отсеке для моющих средств. (\*\*)**

- Моющее средство было помещено во влажный ящик. >>> Перед загрузкой моющего средства высушите отсек для моющих средств.
- Моющее средство стало влажным. >>> Храните моющие средства в закрытом виде в сухом месте и не подвергайте их воздействию чрезмерных температур.
- Низкое давление воды. >>> Проверьте давление воды.
- Моющее средство в отделении для основной стирки намокло при заливке воды для предварительной стирки. Отверстия отсека для моющего средства заблокированы. >>> Проверьте отверстия и очистите их, если они забыты.
- Проблема с клапанами отсека для моющих средств. >>> Позвоните в авторизованный сервисный центр.
- Моющее средство было смешано с кондиционером. >>> Не смешивайте кондиционер с моющим средством. Вымойте и очистите ящик горячей водой.
- Не выполняется регулярная очистка барабана. >>> Регулярно очищайте барабан. Для получения информации об этой процедуре см. раздел Очистка загрузочной дверцы и барабана [► 35]

#### **Внутри изделия образуется слишком много пены. (\*\*)**

- Используются неподходящие моющие средства для стиральной машины. >>> Используйте моющие средства, подходящие для стиральной машины.
- Используется чрезмерное количество моющего средства. >>> Используйте только достаточное количество моющего средства.

- Моющее средство хранилось в ненадлежащих условиях. >>> Храните моющее средство в закрытом и сухом месте. Не храните в чрезмерно жарких местах.
- Некоторые изделия из сетчатого белья, такие как тюль, могут слишком сильно пениться из-за своей текстуры. >>> Для этого типа белья используйте меньшее количество моющего средства.
- Моющее средство было добавлено не в тот отсек. >>> Убедитесь, что вы поместили моющее средство в соответствующее отделение.
- Кондиционер поглощается изделием раньше. >>> Возможна проблема в клапанах или отсеке для моющих средств. Позвоните в авторизованный сервисный центр.

#### **Из отсека для моющих средств выходит пена.**

- Используется слишком много моющего средства. >>> Смешайте 1 столовую ложку кондиционера и ½ л воды и залейте в отделение для основной стирки отсека для моющих средств. >>> Засыпьте моющее средство в изделие, подходящее для программ и максимальных загрузок, указанных в разделе «Таблица программ и расхода». При использовании дополнительных химических средств (пятновыводителей, отбеливателей и т. д.) уменьшите количество моющего средства.

#### **По окончании программы белье остается мокрым. (\*)**

- Произошло чрезмерное пенообразование, и была активирована автоматическая система поглощения пены из-за слишком большого количества моющего средства. >>> Используйте рекомендованное количество моющего средства.

(\*) Изделие не переключается на этап отжима, если белье неравномерно распределено в барабане, чтобы предотвратить повреждение изделия и окружающей среды. Белье должно быть повторно размещено и отжато.

(\*\*) Не выполняется регулярная очистка барабана. Регулярно очищайте барабан. См. раздел Очистка загрузочной дверцы и барабана [► 35]



Если вы не можете устранить проблему после выполнения инструкций, содержащихся в данном разделе, обратитесь к продавцу или авторизованному агенту по предоставлению сервисных услуг. Никогда не пытайтесь произвести ремонт нерабочего изделия самостоятельно.

## 9 ОТКАЗ ОТ ОТВЕТСТВЕННОСТИ / ПРЕДУПРЕЖДЕНИЕ

Некоторые (простые) неисправности могут быть надлежащим образом устранены конечным пользователем без каких-либо проблем с безопасностью или небезопасным использованием, при условии, что они выполняются в пределах и в соответствии со следующими инструкциями. (См. раздел «Самостоятельный ремонт».)

Поэтому, за исключением деталей, упомянутых в разделе «Саморемонт», которые могут быть отремонтированы конечными пользователями, ремонт авторизованной сервисной станцией строго рекомендуется во избежание проблем с безопасностью и является обязательным для продолжения действия гарантии на изделие Beko .

### САМОСТОЯТЕЛЬНЫЙ РЕМОНТ

Самостоятельный ремонт может быть выполнен конечным пользователем в отношении следующих запасных частей: дверцы, дверные петли и уплотнения, другие уплотнения, узел дверного замка и пластиковые периферийные устройства, такие как дозаторы моющих средств (обновленный список также доступен на сайте <https://www.beko.com.tr/destek> по состоянию на 1 марта 2021 года).

Кроме того, для обеспечения безопасности изделия и предотвращения риска получения серьезных травм упомянутый самостоятельный ремонт должен выполняться в соответствии с инструкциями в руководстве пользователя по самостоятельному ремонту или которые доступны на сайте <https://www.beko.com.tr/destek>.

Для вашей безопасности отключите устройство от сети, прежде чем пытаться самостоятельно отремонтировать его. Невозможно несение ответственности за проблемы безопасности, которые могут возникнуть из-за операций по ремонту или действий, применяемых конечными пользователями, в отношении к деталям, отличным от тех, которые указаны в текущем списке деталей, не в соответствии с инструкциями, указанными в руководствах пользователя или по адресу <https://www.beko.com.tr/destek>, и которые не включены в текущие детали. <https://www.beko.com.tr/destek> Beko В таком случае гарантия на изделие Beko будет аннулирована.

Поэтому настоятельно рекомендуется, чтобы конечные пользователи воздерживались от попыток проведения ремонта, выходящего за рамки указанного перечня запасных частей, обращаясь в таких случаях на уполномоченные сервисные станции. Такие попытки конечных пользователей могут привести к проблемам безопасности и повреждению изделия, а затем к пожару, затоплению, поражению электрическим током и серьезным травмам.

В качестве примера, но не ограничиваясь этим, ремонт следующих деталей должен производиться уполномоченными сервисными станциями: Двигатель, насос, главная плата, плата двигателя, плата дисплея и т. д.

Производитель/продавец не может нести ответственность в любом случае, когда конечные пользователи не соблюдают вышеизложенные условия.









## **Рассмотрение ошибок использования и гарантии**

---

Следующие дефекты могут быть устранены за плату. Гарантийные условия не распространяются на ни один из следующих случаев:

1. Повреждения и сбои, вызванные ошибками при использовании.
2. Повреждения и сбои во время погрузки, разгрузки, транспортировки и т. д. после поставки товара потребителю.
3. Повреждения и сбои, возникшие из-за электричества (розетка, напряжение, заземление и т. д.), воды (давление воды, кран и т. д.), природного газа, телефона, интернета и т. д., а также сети и/или инфраструктуры (канализация, пол, окружение и т. д.) места использования товара.
4. Повреждения и сбои, вызванные стихийными бедствиями, пожаром, наводнением и т. д.
5. Повреждения и сбои, возникшие из-за использования товара вопреки указаниям в описании и руководстве пользователя.
6. Повреждения и сбои, возникшие из-за использования товара в коммерческих или профессиональных целях, как определено Законом № 6502 "О защите прав потребителей".
7. В случае проведения обслуживания, ремонта или любого другого вмешательства в товар несанкционированными лицами гарантия на товар утрачивается.

Гарантийный срок на замененные товары в рамках гарантийного обслуживания ограничен оставшимся сроком гарантии на приобретенный товар.

Произведено компанией Arçelik A.Ş.

Происхождение: Турция

