

Kurutmalı amařır Makinesi

Kullanma Kılavuzu

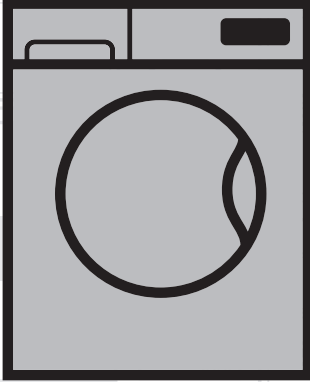

WD 854 YK

TR

Döküman Numarası= 2820525006_TR/27-12-18.(13:57)

beko

Lütfen önce bu kılavuzu okuyun!

Değerli Müşterimiz,
Bu Beko ürününü tercih ettiğiniz için teşekkür ederiz. Yüksek kalite ve son teknoloji ile üretilmiş olan ürününüzden en iyi sonuçları almanızı umuyoruz. Bunun için, bu kılavuzun tamamını ve verilen diğer belgeleri ürünü kullanmadan önce dikkatle okuyun ve bir başvuru kaynağı olarak saklayın. Ürünü başka birisine vererseniz, kullanma kılavuzunu da birlikte verin. Kullanma kılavuzunda belirtilen tüm bilgi ve uyarıları dikkate alarak talimatlara uyun. Bu kılavuzda aşağıdaki semboller kullanılmaktadır:

	TEHLİKE!
• Elektrik çarpmasına karşı uyarı.	

	TEHLİKE!
• Ürün ağırlığına dair uyarı	

	TEHLİKE!
• Yangın riskine karşı uyarı.	

	DİKKAT!
• Can ve mal açısından tehlikeli durumlara karşı uyarı.	

	UYARI!
• Alınması gereken önlemler.	

	BİLGİ
• Önemli bilgiler veya kullanım ile ilgili faydalı ipuçları.	



- Kullanım kılavuzunu okuyun.



- Ürünün ambalajı, mevzuatımız gereği geri dönüştürülebilir malzemelerden üretilmiştir.
- Ambalaj malzemelerini evsel veya diğer atıklarla birlikte atmayın. Yerel yetkililerin belirttiği ambalaj malzemesi toplama noktalarına götürün.



- Allergy UK, Britanya Alerji Vakfının markasıdır. Asıl tasdikleri "Seal of Approval" dir (Onay Mührü). Bu logoyu taşıyan bir ürün gördüğümüzde, ürünün, alerjisi olan veya ve astım hastası kişilerin bulunduğu ortamdaki alerjenleri azaltma/ yok etme konusunda test edilip onaylanmış olduğu ya da ürünün alerjen/kimyasal madde içeriğinin ciddi oranda azaltılmış olduğu konusunda emin olabilirsiniz.



Bu ürün çevreye saygılı modern tesislerde doğaya zarar vermeden üretilmiştir.

1 Önemli güvenlik ve çevre talimatları

Bu bölümde, yaralanma ya da maddi hasar tehlikelerini önlemeye yardımcı olacak güvenlik talimatları yer almaktadır. Bu talimatlara uyulmaması halinde her türlü garanti geçersiz hale gelir.

1.1 Genel güvenlik



DİKKAT!

- Bu ürün, ürünün güvenli bir şekilde kullanımı ve tehlikeleri hakkında nezaret edildikleri veya eğitim verildikleri sürece 8 yaş ve üstü çocuklar ile fiziksel, duyuşal veya zihinsel yetenekleri tam gelişmemiş veya tecrübe ve bilgi eksiğı bulunan kişiler tarafından kullanılabilir. Çocuklar cihaz ile oynamamalıdır. Temizleme ve kullanıcı bakım işlemleri kendilerine nezaret eden biri olmadığı sürece çocuklar tarafından gerçekleştirilmemelidir. 3 yaşından küçük çocuklar sürekli gözetim altında değilse cihazdan uzak tutulmalıdır.



UYARI!

- Ürünü halı kaplı zemin üzerine yerleştirmeyin. Aksi takdirde, alttan hava alamayacağı için elektrikli parçaları aşırı ısınır. Bu durum ürünün arızalanmasına neden olur.



BİLGİ

- Kurulum işlemlerini her zaman yetkili kişilere yaptırın. Yetkili olmayan kişiler tarafından yapılan işlemler nedeniyle doğabilecek zararlardan üretici firma sorumlu tutulamaz.

1.1.1 Elektrik güvenliğı



TEHLİKE!

- Ürün arızalı ise, Yetkili Servis tarafından onarılmadan çalıştırılmamalıdır. Elektrik çarpması tehlikesi vardır!
- Ürünü, üzerine su püskürterek veya su dökerek kesinlikle yıkamayın! Elektrik çarpması tehlikesi vardır!



DİKKAT!

- Eğer bağlantı kablosu hasarlıysa, tehlikeyi engellemek amacıyla üretici, satış sonrası servis veya benzer derecede yetkin, sertifikalı bir kişi (tercihen elektrik teknisyeni) ya da ithalatçı firmanın tarif edeceği bir kişi tarafından değiştirilmelidir.



UYARI!

- Ürün kullanımında değil ise fişini çekin.
- Fişe ıslak ellerle kesinlikle dokunmayın! Fişi çekmek için kesinlikle kablosundan tutmayın, her zaman fişi tutarak çekin.
- Kurulum, bakım, temizlik ve onarım işlemleri sırasında ürünün fişi çekilmelidir.
- Uzatma kabloları ya da çoklu prizlerle bağlantı yapmayın.



BİLGİ

- Ürün, elektrik kesilip geldiğinde çalışmaya kaldığı yerden devam edecek şekilde tasarlanmıştır. Programı iptal etmek istiyorsanız, “Programın iptal edilmesi” bölümüne bakın.

1.1.2 Ürün güvenliği



TEHLİKE!

- Tamburda hala su varken kesinlikle yükleme kapağını açmayın ya da filtreyi sökmeyin. Aksi takdirde su basması ve sıcak su yüzünden yaralanma tehlikesi ortaya çıkar.



DİKKAT!

- Su şebekesi ve gider hortumu güvenli bir biçimde sabitlenmiş ve hasarsız durumda olmalıdır. Aksi durumda su kaçağı riski oluşur.



BİLGİ

- Kilitli yükleme kapağını zorla açmaya çalışmayın. Yıkama işlemi bittikten birkaç dakika sonra kapı açılabilir. Programın sonunda makine yeterince soğumadıysa yükleme kapağı açılmaz. Yükleme kapağını açmak için zorlamayın. Ürünün kendi kendine soğumasını bekleyin. Yükleme kapağı ve kilit mekanizması hasar görebilir.
- Bu ürünün kurulacağı yerde, yükleme kapağının tamamen açılmasını engelleyecek kilitli, sürgülü veya menteşeli kapı olmamalıdır.
- Tekstil ürünlerinin etiketindeki ve deterjan ambalajındaki talimatlara uyun.
- Yalnızca çamaşır makinelerine uygun deterjanlar, yumuşatıcılar ve katkı maddeleri kullanın.
- Ürünü dış ortam koşullarına maruz kalabileceği yerlere kurmayın ve bu tür yerlerde bırakmayın.
- Ürünün kontrol elemanlarıyla oynanmamalıdır.

1.1.3 Kurutmayla ilgili uyarılar



TEHLİKE!

- Daha önceden benzin/gaz, kuru temizleme solventleri veya diğer yanıcı/patlayıcı maddelerle yıkanmış, temizlenmiş, kirlenmiş ya da lekelenmiş çamaşırlar, yanıcı ya da patlayıcı buhar vermeleri nedeniyle makinede kurutulmamalıdır. Aksi takdirde, yangın tehlikesi doğar.



TEHLİKE!

- Sıvı yağ, aseton, alkol, benzin, gaz yağı, leke çıkarıcı, terebentin, mum ve mum çıkarıcılarla kirlenmiş çamaşırlar, kurutma öncesinde sıcak su ve çok miktarda deterjanla yıkanmalıdır. Aksi takdirde, yangın tehlikesi doğar.
- Lastik köpük (lateks köpük), duş başlıkları, su geçirmez kumaşlar, giysiler ve kauçuk destekli/kauçuk köpüklü yastıklar, kurutma fonksiyonu kullanılarak kurutulmamalıdır. Aksi takdirde, yangın tehlikesi doğar.
- Makinenizde çamaşır topu, deterjan ölççeği, çamaşır kafesi ya da top kullanırsanız bu ürünler kurulama sırasında eriyebilir. Kurutma özelliğini seçecekseniz bu ürünleri kullanmayın. Aksi takdirde, yangın tehlikesi doğar.
- Temizlik için endüstriyel kimyasallar kullanıyorsanız kurutma fonksiyonunu kullanmayın. Aksi takdirde, yangın tehlikesi doğar.



TEHLİKE!

- Kurutma sonrasında yükleme kapağının camına çıplak elle dokunmayın. Yanma riski vardır.
- Çamaşırları hasar görmelerini önleyecek bir sıcaklıkta tutmak için son adım olarak bir soğutma adımı gerçekleşir. Soğutma adımı tamamlanmadan önce kapağı açarsanız sıcak buhara maruz kalabilirsiniz. Haslanma riski vardır.



TEHLİKE!

- Kurutma programları (program iptali ya da elektrik kesintisi sonucunda) yarıda kesilirse makinede yer alan çamaşırlar sıcak olabilir. Dikkatli olun.



DİKKAT!

- Kurutma programı tamamlanmadan makineyi durdurmayın. Durdurmak zorundaysanız içerisindeki tüm çamaşırları çıkarın ve uygun bir yere koyarak soğumalarını bekleyin.
- Ürününüz 0°C ile +35°C arası sıcaklıklarda çalışmaya uygundur.



DİKKAT!

- 15°C ile +25°C arası ortam sıcaklıkları ürününüz için idealdir.
- Evcil hayvanların ürünün içine girmesine izin vermeyin. Ürünü kullanmadan önce içerisini kontrol edin.
- Makineyi kurutma yapmak için aşırı yüklemeyin. Kurutma için belirtilen maksimum yük seviyelerine uyun.



UYARI!

- Deri giysileri ve (kottardaki deri etiketler gibi) deri içeren giysileri makinede kurutmayın. Deri kısımların verdiği renk diğer kumaşlara bulaşabilir.
- Güvenlik talimatları bölümünde verilen bilgileri kullanarak gideremediğiniz bir sorun olursa makineyi kapatın, fişini prizden çekin ve Yetkili Servisi çağırın.
- Yıkama-kurutma makinenizde yalnızca çamaşır yıkayabilir, yalnızca çamaşır kurutabilir veya bu işlemlerin her ikisini yapabilirsiniz. Makine, uzun bir süre boyunca sadece ıslak çamaşırları kurutmak için kullanılmamalıdır. Makine sadece kurutma amacıyla kullanılıyorken, her 15 çalıştırmada bir kısa bir yıkama programında boş olarak çalıştırılmalıdır.



UYARI!

- Giysileri makineye koymadan önce hepsini kontrol edin ve ceplerinde ya da içlerinde çakmak, bozuk para, metal eşya, iğne gibi nesnelere olmadığından emin olun.
- Metal destekli iç çamaşırları makinede kurutulmamalıdır. Metal destekler kurutma sırasında çıkarak makinede hasara neden olabilir. Bunları bir torbaya ya da yastık kılıfına koyun.
- Tül perde, perde, çarşaf/nevresim, battaniye, kilim gibi büyük çamaşırları makinede kurutmayın. Çamaşırlarınız zarar görebilir.



BİLGİ

- Yıkamamış çamaşırları makinede kurutmayın.
- Üretici tarafından tavsiye edilmediği sürece yumuşatıcı ya da statik önleyici kullanmayın.
- Yumuşatıcı gibi ürünler, üreticinin talimatlarına uygun şekilde kullanılmalıdır.
- İpek, yün ve benzeri hassas giysileri makinede kurutmayın. Aksi takdirde, yün giysiler çekebilir, diğer hassas giysiler ise hasar görebilir.
- Yıkama ve kurutma işlemlerinden önce giysinin etiketinde yer alan sembollerini kontrol edin.

1.2 Kullanım amacı



BİLGİ

- Bu ürün evde kullanılmak üzere tasarlanmıştır. Ticari amaçlı kullanıma uygun değildir ve amacının dışında kullanılmamalıdır.
- Ürün yalnızca uygun şekilde işaretlenmiş tekstil ürünlerini yıkamak, durulamak ve kurutmak için kullanılmalıdır.
- Üretici, hatalı kullanım veya taşıma nedeniyle oluşan herhangi bir zarardan dolayı sorumluluk kabul etmez.
- Satın almış olduğunuz ürünün kullanım ömrü 10 yıldır. Bu, ürünün düzgün çalışabilmesi için gereken yedek parçaları bulundurma süresidir.

1.3 Çocuk güvenliği



DİKKAT!

- 3 yaşından küçük çocuklar, sürekli gözetim altında tutulmadıkları sürece makineden uzak tutulmalıdır.
- Ambalaj malzemeleri çocuklar için tehlikelidir. Ambalaj malzemelerini çocukların ulaşamayacağı güvenli bir yerde saklayın.



DİKKAT!

- Elektrikli ürünler çocuklar için tehlikelidir. Ürün çalışırken çocukları üründen uzak tutun. Ürünle oynamalarına izin vermeyin. Çocukların ürüne müdahale etmesini önlemek için çocuk kilidini kullanın.
- Ürünün bulunduğu odadan çıkarken yüklemeye kapağını kapamayı unutmayın.
- Tüm deterjanları ve katkı maddelerini çocukların ulaşamayacağı, güvenli bir yerde kapağı veya ambalajı kapalı olarak muhafaza edin.

1.4 AEEE Direktifine uyum ve atık ürünün elden çıkarılması

Bu ürün, "Atık Elektrikli ve Elektronik Eşyaların Kontrolü Yönetmeliği"nde belirtilen zararlı ve yasak maddeleri içermez. AEEE Direktifine uygundur.



Bu ürün, geri dönüşümlü ve tekrar kullanılabilir nitelikteki yüksek kaliteli parça ve malzemelerden üretilmiştir. Bu nedenle ürünü, hizmet ömrünün sonunda evsel veya diğer atıklarla birlikte atmayın. Elektrikli ve elektronik cihazların geri dönüşümü için bir toplama noktasına götürün. Bu toplama noktalarını bölgenizdeki yerel yönetime sorun.

Kullanılmış ürünleri geri kazanıma vererek çevrenin ve doğal kaynakların korunmasına yardımcı olun. Çocukların güvenliği için, ürünü elden çıkarmadan önce işlevsiz kılmak için güç kablosunu kesin ve yüklemeye kapağının kilit mekanizmasını kırın. RoHS Direktifine uygunluk: Satın almış olduğunuz bu ürün AB RoHS Direktifine (2011/65/EU) uygundur. Direktifte belirtilen zararlı ve kullanımı yasak malzemeleri içermemektedir.

1.5 Ambalaj bilgileri

Ürünün ambalajı, Ulusal Çevre Mevzuatımız gereği geri dönüştürülebilir malzemelerden üretilmiştir. Ambalajı normal evsel atıklarla birlikte atmayın. Yerel yetkililerin belirttiği ambalaj malzemesi toplama noktalarına götürün.

2 Yıkama-kurutma makineniz

2.1 Genel görünüm

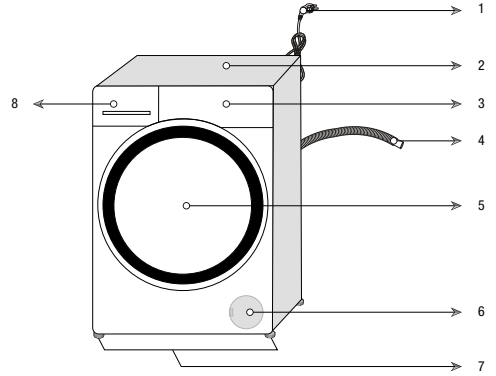

1- Elektrik kablosu	5- Yükleme kapağı
2- Üst panel	6- Filtre kapağı
3- Kontrol paneli	7- Ayarlanabilir ayaklar
4- Su boşaltma hortumu	8- Deterjan çekmecesi

2.2 Paketin iindekiler



Elektrik kablosu



Su bořaltma hortumu

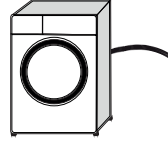

Nakliye civataları

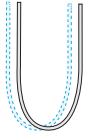

Őebeke suyu giriř hortumu

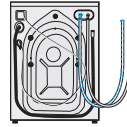

Sıvı deterjan kabı (*)



Kullanma kılavuzu



Plastik tapa grubu



BİLGİ

- Kılavuzda yer alan Őekiller Őematik olup, rnle birebir uyum iinde olmayabilir.

(*) rnnzn modeline gre makine ile birlikte verilebilir.

2.3 Teknik özellikler

Kanun Hükmünde Komisyon Yönetmeliği (AB) No.96/60/EC/1996 ile uyumludur	
Tedarikçi adı veya ticari marka	Beko
Model adı	WD 854 YK
Kurutma verim sınıfı ⁽¹⁾	A
Yıkama verim sınıfı (1)	A
Yıkama & Kurutma Enerji Tüketimi - Tam yük (kWh)	5,44
Yıkama Enerji Tüketimi - Tam yük (kWh)	0,76
Yıllık Yıkama & Kurutma Enerji Tüketimi - Tam yük (kWh) ⁽²⁾	1088
Yıllık Yıkama Enerji Tüketimi - Tam yük (kWh) ⁽²⁾	172
Yıkama & Kurutma Su Tüketimi - Tam yük (l)	78
Yıkama Su Tüketimi - Tam yük (l)	47
Yıllık Yıkama & Kurutma Su Tüketimi - Tam yük (l) ⁽³⁾	15600
Yıllık Yıkama Su Tüketimi - Tam yük (l) ⁽³⁾	9400
Sıkarak kurutma verimi sınıfı (1)	A
Maksimum sıkma devri (dev/dak)	1400
Hava kaynaklı akustik gürültü emisyonları yıkama/sıkma (dB)	57/77/64
Ankastre	Hayır
Nominal kapasite - Yıkama (kg)	8
Nominal kapasite - Kurutma (kg)	5
Yükseklik (cm.)	84
Genişlik (cm.)	60
Derinlik (cm.)	59
Net ağırlık (±4 kg.)	71
Tek Su giriş / Çift Su giriş	• / -
• Mevcut	
Elektrik bağlantısı (V / Hz.)	220-240 V / 50Hz
Toplam akım (A)	10
Toplam güç (W)	2000-2350
VDE	9620
⁽¹⁾ Ölçeklendirme (En yüksek verimlilik)' ten , G (En düşük verimlilik)' e	
⁽²⁾ Tam yükte 200 standart yıkama ve kurutma döngüsüne dayanan enerji tüketimi. Gerçek enerji tüketimi makinenin nasıl kullanıldığına bağlıdır.	
⁽³⁾ Tam yükte 200 standart yıkama ve kurutma döngüsüne dayanan su tüketimi. Gerçek su tüketimi makinenin nasıl kullanıldığına bağlıdır.	
Ürün kalitesini artırmak için önceden haber verilmeksizin teknik özelliklerde üretici firma tarafından değişiklik yapılabilir.	

3 Kurulum

Ürünü kullanıma hazır duruma getirmek için, kullanma kılavuzundaki bilgilere bakarak elektrik tesisatı, temiz su tesisatı ve su giderinin uygun olduğundan emin olun. Değilse ehliyetli bir elektrikçi ve tesisatçı çağırarak gerekli düzenlemeleri yaptırın.

	TEHLİKE!
<ul style="list-style-type: none">• Ürünün kurulumunu ve elektrik bağlantılarını yetkili kişilere yaptırın. Yetkili olmayan kişiler tarafından yapılan işlemler nedeniyle doğabilecek zararlardan üretici firma sorumlu tutulamaz.	

	TEHLİKE!
<ul style="list-style-type: none">• Ürününüz tek bir kişinin taşıyamayacağı kadar ağırdır.	

	DİKKAT!
<ul style="list-style-type: none">• Ürünü kurmadan önce üzerinde herhangi bir hasar olup olmadığını kontrol edin. Ürün hasarlıysa kurulumunu yaptırmayın. Hasarlı ürünler güvenliğinizi için tehlike oluşturur.	

	UYARI!
<ul style="list-style-type: none">• Ürünün yerleştirileceği yerin ve ayrıca elektrik, temiz su ve atık su tesisatının hazırlanması müşteriye aittir.• Montaj ya da temizlik işlemlerinin ardından ürünün yerine itilmesi sırasında su girişi ve tahliye hortumlarıyla elektrik kablolarının katlanmaması, sıkışmaması ve kırılmamasına dikkat edin.	

3.1 Kurulum için doğru yer

- Ürünü sağlam ve düz bir zemine yerleştirin. Yüksek halılara veya benzer yüzeylere koymayın.
- Zeminde basamak varsa ürünü kenarlara yakın yerleştirmeyin. Ürünü platform üzerine yerleştirmeyin.
- Ürünü elektrik kablosunun üzerine koymayın.
- Ürünü, sıcaklığın 0°C'nin altına düştüğü yerlere kurmayın (Bkz. Kurutmayla İlgili Uyarılar)
- Titreşimi ve gürültüyü azaltmak için makinenin kenarlarında boşluk bırakmanız önerilir.

- Bu ürünün kurulacağı yerde, yüklenme kapağının tamamen açılmasını engelleyecek kilitli, sürgülü veya menteşeli kapı olmamalıdır.
- Ürünü iyi havalandırılan tozsuz bir ortamda kullanın.
- Ürünü, çamaşır makinesinin üzerinde yer alan ocak, ütü, fırın gibi ısı kaynaklarına yakın yerlere koymayın, bu cihazları ürünün üzerinde kullanmayın.

3.2 Ambalaj takviyesinin çıkarılması



Ambalaj takviyesini çıkarmak için makineyi arkaya doğru eğin. Kurdeleye bağlı ambalaj takviyesini çıkarın.

	TEHLİKE!
<ul style="list-style-type: none">• Ürününüz ağırdır. Ambalaj takviyesini şekilde gösterildiği gibi çıkarın.• Bu işlem sırasında elinizi makinenin altına sıkıştırmamaya dikkat edin.	

3.3 Nakliye civatalarının çıkarılması

	UYARI!
<ul style="list-style-type: none">• Ambalaj takviyesini çıkarmadan nakliye civatalarını sökmeyin.• Çamaşır makinesini çalıştırmadan önce, nakliye civatalarını sökün! Aksi takdirde ürün hasar görür.	

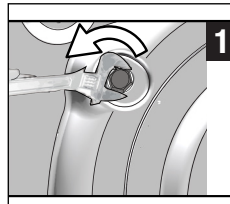

1 Bir alet yardımıyla tüm civataları serbest dönene kadar gevşetin.

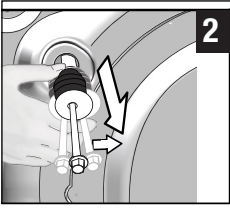

2 Nakliye civatalarını hafifçe çevirerek sökün.

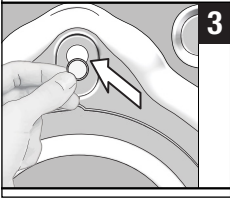

3 Kullanım kılavuzunun bulunduğu poşetteki plastik kapakları arka paneldeki boşluklara takın.

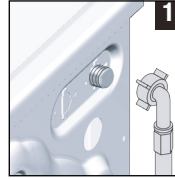

1 Ürünle birlikte verilen özel hortumu üründeki su girişine bağlayın.



DİKKAT!

- Ürünün kurulumunu yaparken soğuk su bağlantısının doğru şekilde yapıldığından emin olun. Aksi takdirde, çamaşırlarınız yıkama işlemi sonunda sıcak çıkabilir ve yıpranabilir.



BİLGİ

- Nakliye civatalarını, çamaşır makinesini sonraki bir tarihte taşımanız gerektiğinde kullanmak üzere güvenli bir yerde muhafaza edin.
- Ürünü nakliye civataları düzgünce yerlerine takılmadan kesinlikle taşımayın!

3.4 Su şebekesi bağlantısı



BİLGİ

- Ürünün çalışması için gerekli su basıncı 1-10 bar (0,1-1 MPa) arasındadır. Makinenin sorunsuz çalışabilmesi için tam açılmış musluktan bir dakikada 10 – 80 litre su akması gereklidir. Su basıncı daha yüksekse, bir basınç düşürme valfi takın.

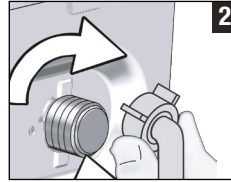

2 Hortum somunlarını elinizle iyice sıkın. Somunları sıkarken kesinlikle bir alet kullanmayın.

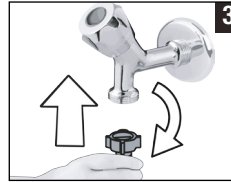

3 Hortum bağlantısı yapıldıktan sonra, muslukları sonuna kadar açarak bağlantı yerlerinden su sızıntısı olup olmadığını kontrol edin.

Sızıntı varsa musluğu kapatıp somunu sökün. Contayı kontrol ederek somunu tekrar dikkatli bir şekilde sıkın. Su sızıntısı olmasını önlemek için ürünü kullanılmıyorken muslukları kapalı tutun.

3.5 Su gideri bağlantısı

- Tahliye hortumunun ucunu doğrudan atık su giderine, lavaboya veya banyo küvetine bağlayın.



DİKKAT!

- Tek su girişli modeller sıcak su musluğuna bağlanmamalıdır. Böyle bir durumda çamaşırlar hasar görebilir ya da ürün, koruma durumuna geçerek çalışmayabilir.
- Yeni üründe eski ya da kullanılmış su girişi hortumlarını kullanmayın. Çamaşırlarınızda lekeler yol açabilir.



DİKKAT!

- Hortum, su tahliyesi sırasında yerinden çıkarsa evinizi su basacaktır. Ayrıca yüksek yıkama sıcaklıklarına bağlı yanma tehlikesi vardır! Bu tür durumları önlemek ve makinenin su alma ve tahliye işlemlerini sorunsuz bir şekilde yapmasını sağlamak için tahliye hortumunun ucunu yerinden çıkmayacak şekilde sabitleyin.

3.6 Ayakların ayarlanması

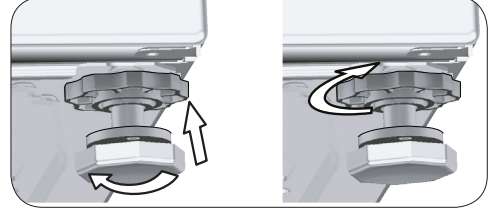
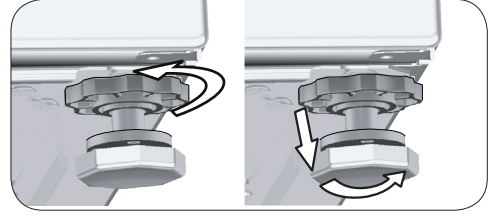
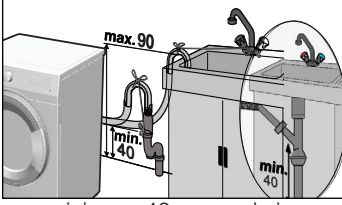
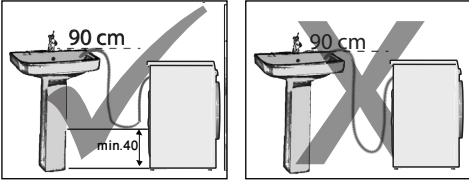

- Hortumu minimum 40 cm, maksimum 90 cm yüksekliğe bağlayın.
- Hortum zeminden (veya zeminin en fazla 40 cm üzerinden) gidip daha sonra yükseliyorsa su tahliyesi zorlaşır, çamaşırlar makineden çok ıslak çıkabilir. Bu nedenle, şekilde tarif edilen yüksekliklere uyun.
- Pis suyun tekrar makine içine dolmaması ve rahat tahliye edilebilmesi için hortumun ucunu pis suya daldırmayın veya gidere 15 cm'den fazla sokmayın. Çok uzun kalıyorsa, keserek kısaltın.
- Hortumun ucunun bükülmemesine, üzerine basılmamasına ve hortumun giderle makine arasında katlanmamasına dikkat edin.
- Hortum çok kısaysa orijinal bir uzatma hortumu ekleyin. Hortumun boyu 3,2 m'den uzun olamaz. Su kaçaklarını önlemek için, ek hortumla ürünün tahliye hortumu arasındaki bağlantıyı birbirinden çıkmayacak ve sızdırmayacak şekilde uygun bir kelepçeyle mutlaka sabitleyin.



DİKKAT!

- Ürünün, kullanılacağı alanda dengeli durmasını sağlamak için ayakları ayarlayın.
- Ayakları ayarlayarak dengeyi sağlayın.
- Ürüne köşegen kenarlarından bastırarak oynama olup olmadığına bakın.
- Aksi takdirde, ürün yerinden hareket edebilir, çarpma, gürültü ve titreşim problemlerine yol açabilir.
- Kontra somunlarını gevşetmek için herhangi bir alet kullanmayın. Aksi takdirde, kilit somunları hasar görebilir.

- a) Ayakların üzerindeki kilit somunlarını elinizle gevşetin.
- b) Ürün düz ve dengeli bir şekilde durana kadar ayakları ayarlayın.
- c) Tüm kilit somunlarını yeniden elinizle sıkın.

3.7 Elektrik bağlantısı

Ürünü, 16 Amperlik bir sigorta ile korunan topraklı bir prize bağlayın. Ürünün yerel yönetmeliklere uygun topraklama yapılmadan kullanılması halinde, ortaya çıkacak zararlardan firmamız sorumlu olmayacaktır.

- Bağlantı, ulusal yönetmeliklerle uyumlu olmalıdır.
- Elektrik prizi devresine yönelik kablo tesisatı, ürünün gereksinimlerini karşılamalıdır. Topraklama Arızası Devre Şalteri (GFCI) kullanmanız önerilir.

- Elektrik kablosunun fişi kurulumdan sonra kolay erişilebilir olmalıdır.
- Evinizdeki sigortanın akım değeri 16 amperden az ise ehliyetli bir elektrikçiye 16 amperlik bir sigorta bağlatın.
- "Teknik özellikler" bölümünde belirtilen voltaj, şebeke voltajınıza eş değer olmalıdır.

	TEHLİKE!
<ul style="list-style-type: none"> • Hasar görmüş elektrik kabloları Yetkili Servis tarafından değiştirilmelidir. 	

3.8 Ürünün taşınması

- 1 Ürünü taşımadan önce fişini prizden çekin.
- 2 Su gideri ve su şebekesi bağlantılarını sökün.
- 3 Ürünün içinde kalan suyu tamamen tahliye edin. Bkz. 6.5
- 4 Nakliye civatalarını, sökme işleminde uyguladığınız adımları tersten uygulayarak takın. Bkz. 3.3

	TEHLİKE!
<ul style="list-style-type: none"> • Ürününüz tek bir kişinin taşıyamayacağı kadar ağırdır. • Ürününüz ağır olması nedeniyle iki kişi tarafından taşınmalı, merdivenlerde daha dikkatli olunmalıdır. Ürün üzerinize düşerse yaralanmaya neden olabilir. 	

	DİKKAT!
<ul style="list-style-type: none"> • Ambalaj malzemeleri çocuklar için tehlikelidir. Ambalaj malzemelerini çocukların ulaşamayacağı güvenli bir yerde saklayın. 	

	BİLGİ
<ul style="list-style-type: none"> • Ürünü nakliye civataları düzgünce yerlerine takılmadan kesinlikle taşımayın! 	

4 Hazırlık

4.1 Çamaşırların ayrılması

- * Çamaşırları kumaş cinsi, renk, kirlilik derecesi ve uygun görülen su sıcaklığına göre ayırın.
- * Giysi etiketindeki talimatlara mutlaka uyun.

4.2 Çamaşırları yıkamaya hazırlama

- Balenli sutyenler, kemer tokası veya metal düğme gibi metal parçaları olan çamaşırlar makinede hasara neden olur. Metal parçaları çıkarın ya da bu tip çamaşırları pamuklu çamaşır torbası veya pamuklu bir yastık kılıfına koyarak yıkayın. Ayrıca bu tip çamaşırlar kurutma sırasında çok fazla ısınabilir ve diğer kıyafetlerinize zarar verebilir. Bu tip çamaşırları makinede kurutmayın.
- Çocuk çorapları ve naylon çoraplar gibi küçük boyuttaki çamaşırları, pamuklu çamaşır torbası veya pamuklu yastık kılıfına koyun.
- Perdeleri sıkıştırmadan yerleştirin. Perde bağlantı elemanlarını sökün. Tül perdeleri makinenizde kurutmayın.
- Fermuarları kapatın, gevşek düğmeleri dikin, söküklere ve yırtıklara onarın.
- "Çamaşır makinesinde yıkanabilir" ya da "Elde yıkanabilir" etiketli ürünleri yalnızca uygun programlarda yıkayın. Bu tip kıyafetleri asarak veya düz sererek kurutun. Bunları makinede kurutmayın.
- Renklerle beyazları birlikte yıkamayın. Yeni, koyu renkli pamuklu giysiler çok boya verebilir. Bu çamaşırları ayrı yıkayın.
- Sadece makinede yıkamaya uygun boyalar / renk değiştiriciler ve kireç giderme maddeleri kullanın. Ambalaj üzerindeki talimatlara mutlaka uyun.



BİLGİ

- Un, kireç tozu, süt tozu vb. maddelere yoğun olarak maruz kalan çamaşırlar makineye yerleştirilmeden önce iyice silkelenmelidir. Çamaşırların üzerindeki bu tip tozlar, ürünün iç aksamında birikerek zamanla arızaya neden olabilir.
- Angora yününden üretilmiş çamaşırları yıkamadan önce birkaç saat buzdolabının dondurucu bölümünde bekletin. Bu sayede tüylenme azalacaktır.
- Pantolonları ve narin çamaşırları ters yüz ederek yıkayın.
- Zorlu lekeleri yıkama öncesinde uygun şekilde müdahale edilmelidir. Emin değilseniz, kuru temizlemeciye kontrol ettirin.
- Ceplerdeki bozuk para, kalem, ataç gibi tüm cisimleri çıkarın ve mümkünse, cepleri ters çevirip fırçalayın. Bu tür cisimler ürüne zarar verebilir veya ses problemlerine yol açabilir.

4.3 Enerji tasarrufu önerileri

Enerji verimliliği, düşük ısı programlarda çalıştırma ve uygun deterjanları kullanma ile iyileştirilebilir.

- Ürünü, seçtiğiniz programın izin verdiği en yüksek kapasiteyle çalıştırın ancak kapasitesinden fazla yüklemeyin; bkz. “Program ve tüketim tablosu”.
- Deterjan ambalajı üzerindeki tavsiyelere uyun.
- Az kirli çamaşırlarınızı düşük sıcaklıklarda yıkayın.
- Az kirli ve az miktarda çamaşırlarınız için hızlı programları tercih edin.
- Çok kirli ve lekeli olmayan çamaşırlarınız için ön yıkama ayarı yapmayın ve yüksek sıcaklıkta yıkamayın.
- Çamaşırlarınızı kurutma makinesinde kurutacaksanız, yıkama programınız için önerilen en yüksek sıklama devrini seçin.
- Deterjan ambalajında tavsiye edilenden daha fazla deterjan kullanmayın.

4.4 İlk kullanım



Ürünü kullanmaya başlamadan önce, tüm hazırlıkların “Önemli güvenlik ve çevre talimatları” ve “Kurulum” bölümündeki talimatlara uygun olarak tamamlandığından emin olun.

Ürünü, çamaşır yıkamaya hazırlamak için, ilk çalıştırma işlemini Kazan Temizleme programıyla yapın. Makinenizde bu program yoksa bölüm 6.2’de açıklanan yöntemi uygulayın.



BİLGİ

- Çamaşır makinelerine uygun bir kireç önleyici ürün kullanın.
- Üretim sırasında kalite kontrol işlemleri nedeniyle üründe bir miktar su kalmış olabilir. Bunun ürüne hiçbir zararı yoktur.

4.5 Doğru yük kapasitesi

Maksimum yük kapasitesi, çamaşır tipine, kirlilik derecesine ve seçilen yıkama programına bağlıdır.

Ürün, içine konulan çamaşırın ağırlığına göre su miktarını otomatik olarak ayarlar.



DİKKAT!

- “Program ve tüketim tablosundaki” bilgilere uyun. Aşırı yüklendiğinde, makinenin yıkama performansı düşecektir. Ayrıca ses ve titreşim problemleri oluşabilir. Başarılı bir kurutma performansı için makineye belirtilenden fazla çamaşır koymayın.

Çamaşır tipi	Ağırlık (gr)	Çamaşır tipi	Ağırlık (gr)
Bornoz	1200	El havlusu	100
Kumaş peçete	100	Gecelik	200
Çarşaf	700	İç çamaşır	100
Çarşaf	500	Erkek iş gömleği	600
Yastık kılıfı	200	Erkek gömleği	200
Masa örtüsü	250	Erkek pijaması	500
Havlü	200	Bluz	100

4.6 amařır ykleme

1. Ykleme kapađını aın.
2. amařırları, gevřek bir řekilde rne yerleřtirin.
3. Ykleme kapađını, kilitleme sesini duyuncaya kadar iterek kapayın. Giysilerin kapađa sıkıřmamasına dikkat edin.



BİLGİ

- Ykleme kapađı, program alıřırken kilitletir. Ykleme kapađı kilidi, program bittikten belli bir sre sonra aılır. Program sonunda makinenin i parası ok sıcaksa sıcaklık dřnceye kadar ykleme kapađı aılmayacaktır.



DİKKAT!

- amařırın yanlıř yerleřtirilmesi durumunda, makinede ses ve titreřim problemleri olabilir.

4.7 Deterjan ve yumuřatıcı kullanımı



BİLGİ

- Deterjan, yumuřatıcı, kola, kumař boyası, ađartıcı ve kire zc maddeler kullanırken paket zerindeki retici talimatlarını okuyun ve verilen dozaj deđerlerine uyun. Varsa, lme kabını kullanın.

4.7.1 Deterjan ekmecesine

Deterjan ekmecesine  blmeden oluřur:

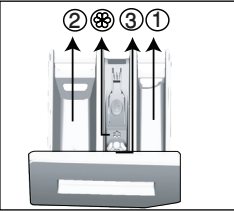

- (1) n yıkama iin
- (2) ana yıkama iin
- (3) yumuřatıcı iin
- (★) ayrıca, yumuřatıcı blmesinde sifon parası bulunur.

4.7.2 Deterjan, yumuřatıcı ve diđer temizleme maddeleri

- Yıkama programını bařlatmadan nce deterjan ve yumuřatıcı ekleyin.

- Yıkama programı alıřırken, deterjan ekmecesini aık bırakmayın!
- n yıkamasız program kullanıyorsanız, n yıkama gzne ("1" no.lu gz) sıvı deterjan koymayın.
- n yıkamalı programda n yıkama gzne ("1" no.lu gz) sıvı deterjan koyun.
- Deterjan torbası ya da dozaj topu kullanıyorsanız n yıkamalı bir program semeyin. Deterjan torbası ya da dozaj topunu, dođrudan makinedeki amařırların arasına yerleřtirin. Kurutma sırasında bunları ıkarın
- Sıvı deterjan kullanıyorsanız, sıvı deterjan kabını ana yıkama gzne (2 numaralı gz) yerleřtirmeyi unutmayın.
- Makine Kurutma adımıyken yıkama kimyasalları (Sıvı deterjan, Yumuřatıcı, vb.) eklemeyin.

4.7.3 Deterjan seimi

Kullanılacak deterjan tr, kumařın cinsine ve rengine bađlıdır.

- Renkli ve beyaz amařırlar iin ayrı deterjanlar kullanın.
- Hassas amařırlarınızı, yalnızca hassas amařırlar iin kullanılan zel deterjanlarla (sıvı deterjan, yn řampuanı vb.) yıkayın.
- Koyu renkli amařır ve yorganları yıkarken sıvı deterjan kullanmanız nerilir.
- Ynlleri, yalnızca ynller iin kullanılan zel bir deterjanla yıkayın.



DİKKAT!

- Sadece amařır makinelerine zel olarak retilmiř deterjanları kullanın.
- Toz sabun kullanmayın.

4.7.4 Deterjan miktarının ayarlanması

Kullanılacak amařır deterjanı miktarı, amařır miktarına, kirilik derecesine ve suyun sertliđine bađlıdır.

- Ařırı kpk ve iyi durulamama sorunlarını engellemek, maddi tasarruf sađlamak ve son olarak evreyi korumak amacıyla, deterjan paketinin zerindeki tavsiye edilen dozaj deđerlerini ařmayın.
- Az miktarda ya da az kirli amařırlar iin daha az deterjan kullanın.

4.7.5 Yumuşatıcı kullanımı

Yumuşatıcıyı, deterjan çekmecesinin yumuşatıcı bölümüne koyun.

- Yumuşatıcı gözündeki (>max<) seviye işaretini aşmayın.
- Yumuşatıcı akışkanlığını kaybetmişse veya konsantre yumuşatıcıysa, çekmeceye koymadan önce suyla seyreltin.

4.7.6 Sıvı deterjan kullanımı

4.7.6.1 Üründe sıvı deterjan kabı varsa

- Sıvı deterjan kabını "2" numaralı bölmeye yerleştirin.
- Sıvı deterjan akışkanlığını kaybetmişse deterjanı bölmeye koymadan önce suyla inceltin.

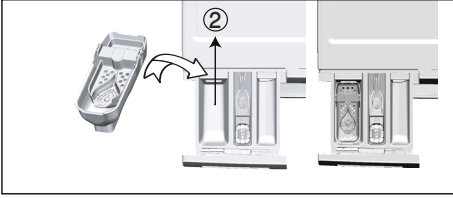

4.7.6.2 Üründe sıvı deterjan kabı yoksa

- Ön yıkamalı bir programda, ön yıkama için sıvı deterjan kullanmayın.
- Sıvı deterjanı, Geç Başlatma fonksiyonu kullanıldığında çamaşırlarınızın üzerinde leke bırakır. Geç Başlatma özelliğini kullanacaksanız sıvı deterjan kullanmayın.

4.7.7 Jel ve tablet deterjan kullanımı

- Jel deterjan akışkan kıvamındaysa ve makinanızda özel bir sıvı deterjan kabı yoksa, jel deterjanı ilk su alma sırasında ana yıkama deterjan gözüne koyun. Makinanızda sıvı deterjan kabı varsa, programı başlatmadan önce deterjanı bu kaba doldurun.
- Jel deterjan akışkan kıvamında değilse veya kapsüllü sıvı tablet şeklindeyse, yıkama öncesinde doğrudan kazanın içine yerleştirin.
- Tablet deterjanları yıkama öncesinde ana yıkama gözüne ("2" no.lu bölme) veya doğrudan kazanın içine koyun.



BİLGİ

- Tablet deterjanlar, deterjan gözünde kalıntı bırakabilir. Bu tip kalıntılarla karşılaşırsanız sonraki yıkamalarda tablet deterjanı kazanın alt tarafına gelecek şekilde çamaşırın arasına yerleştirin.



BİLGİ

- Tablet veya jel deterjanı ön yıkama fonksiyonunu seçmeden kullanın.
- Kurutmadan önce plastik deterjan kabı gibi öğeleri kazandan çıkarmayı unutmayın.

4.7.8 Çamaşır kolası kullanımı

- Sıvı kola, toz kola veya kumaş boyasını yumuşatıcı gözüne koyun.
- Bir yıkama programında, aynı anda yumuşatıcı ve kola kullanmayın.
- Kola kullandıktan sonra makinenin içini nemli ve temiz bir bezle silin.

4.7.9 Ağartıcıların kullanımı

- Ağartıcıyı, ön yıkamalı bir program seçerek ön yıkamanın başlangıcında ekleyin. Ön yıkama gözüne deterjan koymayın. Alternatif bir uygulama olarak ekstra durulmalı bir program seçin, ağartıcıyı boş deterjan çekmecesinin bölmesine ekleyin ve ekranda ilk kez durulama adımını gördüğünüzde aynı bölmeye 1 bardak su ekleyin.
- Ağartıcı ve deterjanı karıştırarak kullanmayın.
- Ağartıcı, deri tahrişine neden olacağı için az miktarda (yaklaşık 50 ml) kullanın ve çamaşırları iyi bir şekilde durulayın. Ağartıcıyı çamaşırların üzerine dökmeyin ve renkli çamaşırlarda kullanmayın.
- Oksijen bazlı beyazlatıcı kullanırken çamaşırları düşük ısıda yıkayan bir program seçin.
- Oksijen bazlı beyazlatıcı deterjanla birlikte kullanılabilir; ancak farklı bir kıvamdaysa önce deterjan gözüne "2" numaralı bölmeye deterjan ekleyin ve makinenin su alırken deterjanı suyla almasını bekleyin. Ürün su almaya devam ederken aynı bölmeye beyazlatıcıyı ekleyin.

4.7.10 Kireç çözücü kullanımı

- Gerektiğinde, sadece çamaşır makinelerine özel üretilmiş kireç çözücü kullanın.

4.8 Etkin yıkama önerileri

		Giysiler			
		Açık Renkiler ve Beyazlar	Renkiler	Siyah / Koyu Renkiler	Narinler/ Yünlüler/ İpekiiler
		(Kir seviyesine göre önerilen yıkama sıcaklığı aralığı: 40-90°C)	(Kir seviyesine göre önerilen sıcaklık aralığı: soğuk -40°C)	(Kir seviyesine göre önerilen sıcaklık aralığı: soğuk -40°C)	(Kir seviyesine göre önerilen sıcaklık aralığı: soğuk -30°C)
Kir Seviyesi	Çok Kirli (çimen, kahve, meyve ve kan lekeleri gibi zor lekeler)	Lekeleri ön işleme tabi tutmak veya ön yıkama yapmak gerekebilir. Beyazlar için önerilen toz veya sıvı deterjanlar, çok kirli çamaşırlar için önerilen dozajlarda kullanılabilir. Kil ve toprak lekelerini ve ağartıcılara karşı hassas lekeleri temizlemek için toz deterjan kullanılması önerilir.	Renkiler için önerilen toz veya sıvı deterjanlar, çok kirli çamaşırlar için önerilen dozajlarda kullanılabilir. Kil ve toprak lekelerini ve ağartıcılara karşı hassas lekeleri temizlemek için toz deterjan kullanılması önerilir. Ağartıcı içermeyen deterjanlar kullanılmalıdır.	Renkiler veya siyahlar/ koyu renkiler için uygun sıvı deterjanlar, çok kirli çamaşırlar için önerilen dozajlarda kullanılabilir.	Narin çamaşırlar için üretilmiş sıvı deterjanlar tercih edin. Yünlü veya ipek giysiler, özel yünlü deterjanları ile yıkanmalıdır.
	Normal Kirli (Örneğin, yaka ve mansetlerdeki vücut lekeleri)	Beyazlar için önerilen toz veya sıvı deterjanlar, normal kirli çamaşırlar için önerilen dozajlarda kullanılabilir.	Renkiler için önerilen toz veya sıvı deterjanlar, normal kirli çamaşırlar için önerilen dozajlarda kullanılabilir. Ağartıcı içermeyen deterjanlar kullanılmalıdır.	Renkiler veya siyah/ koyu renkiler için uygun sıvı deterjanlar, normal kirli çamaşırlar için önerilen dozajlarda kullanılabilir.	Narin çamaşırlar için üretilmiş sıvı deterjanlar tercih edin. Yünlü veya ipek giysiler, özel yünlü deterjanları ile yıkanmalıdır.
	Az Kirli (Göze görülür leke yoktur)	Beyazlar için önerilen toz veya sıvı deterjanlar, az kirli çamaşırlar için önerilen dozajlarda kullanılabilir.	Renkiler için önerilen toz veya sıvı deterjanlar, az kirli çamaşırlar için önerilen dozajlarda kullanılabilir. Ağartıcı içermeyen deterjanlar kullanılmalıdır.	Renkiler veya siyah/ koyu renkiler için uygun sıvı deterjanlar, az kirli çamaşırlar için önerilen dozajlarda kullanılabilir.	Narin çamaşırlar için üretilmiş sıvı deterjanlar tercih edin. Yünlü veya ipek giysiler, özel yünlü deterjanları ile yıkanmalıdır.

4.9 Doğru kurutma önerileri

		Programlar				
		Pamuklu Kurutma	Sentetik Kurutma	Babyprotect +	Yıkama ve Kurutma	Yıka ve Giy
Giysi Türleri	Pamuk İçerikli Dayanıklı Giysiler	Çarşaf, nevresim, bebek kıyafetleri, tişörtler, sweatshirt'ler, dayanıklı örgü kıyafetler, kot, kanvas pantolonlar, gömlekler, pamuk çoraplar vs.	Önerilmez!	Ardışık olarak yıkar ve kurutur! Çarşaf, nevresim, bebek kıyafetleri, tişörtler, sweatshirt'ler, dayanıklı örgü kıyafetler, kot, kanvas pantolonlar, gömlekler, pamuk çoraplar vs.	Ardışık olarak yıkar ve kurutur! Çarşaf, nevresim, bebek kıyafetleri, tişörtler, sweatshirt'ler, dayanıklı örgü kıyafetler, kot, kanvas pantolonlar, gömlekler, pamuk çoraplar vs.	Gömlekler, tişörtler, sweatshirt'ler vs. gibi kısa bir süre giyilip lekесiz kıyafetler Çok az miktarda çamaşır yüklenmelidir.
	Sentetik Giysiler (Polyester, naylon vs.)	Önerilmez!	Polyester, naylon, poliasetat, akrilik içerikli kıyafetler için önerilir. Viskoz içerikli kıyafetler için kurutma önerilmez. Bakım etiketindeki kurutma açıklamalarına dikkat edilmelidir.	Bakım etiketinde belirtilen yıkama ve kurutma uyarılarını dikkate alarak düşük sıcaklıkta polyester, naylon, poliasetat, akrilik içerikli kıyafetler için önerilir.	Bakım etiketinde belirtilen yıkama ve kurutma uyarılarını dikkate alarak düşük sıcaklıkta polyester, naylon, poliasetat, akrilik içerikli kıyafetler için önerilir.	Çok az kirlе ve lekесiz gömlekler, tişörtler ve sentetik içerikli çamaşırлар. Çok az miktarda çamaşır yüklenmelidir.
	Narin (İpek, Yünü, Kaşmir, Angora yün vs. içerikli) Giysiler	Önerilmez!	Önerilmez!	Önerilmez!	Önerilmez!	Önerilmez!
	Beltanhiye, palto, perdeler vs. gibi hacimli çamaşırлар.	Önerilmez! Yıkama makinesi içinde hacimli çamaşırларın kurutulması uygun değildir. Bunları asarak veya düz sererek kurutun.	Önerilmez! Yıkama makinesi içinde hacimli çamaşırларın kurutulması uygun değildir. Bunları asarak veya düz sererek kurutun.	Önerilmez! Yıkama makinesi içinde hacimli çamaşırларın kurutulması uygun değildir. Bunları asarak veya düz sererek kurutun.	Önerilmez! Yıkama makinesi içinde hacimli çamaşırларın kurutulması uygun değildir. Bunları asarak veya düz sererek kurutun.	Önerilmez! Yıkama makinesi içinde hacimli çamaşırларın kurutulması uygun değildir. Bunları asarak veya düz sererek kurutun.
	Önerilmez! Yıkama makinesi içinde hacimli çamaşırларın kurutulması uygun değildir. Bunları asarak veya düz sererek kurutun.	Önerilmez! Yıkama makinesi içinde hacimli çamaşırларın kurutulması uygun değildir. Bunları asarak veya düz sererek kurutun.	Önerilmez! Yıkama makinesi içinde hacimli çamaşırларın kurutulması uygun değildir. Bunları asarak veya düz sererek kurutun.	Önerilmez! Yıkama makinesi içinde hacimli çamaşırларın kurutulması uygun değildir. Bunları asarak veya düz sererek kurutun.	Önerilmez! Yıkama makinesi içinde hacimli çamaşırларın kurutulması uygun değildir. Bunları asarak veya düz sererek kurutun.	Önerilmez! Yıkama makinesi içinde hacimli çamaşırларın kurutulması uygun değildir. Bunları asarak veya düz sererek kurutun.

5 Ürünün çalıştırılması

5.1 Kontrol paneli

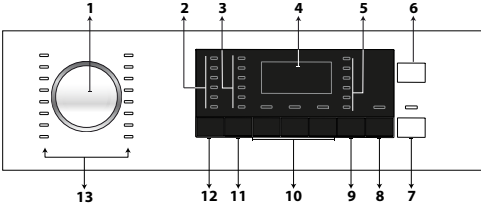

- 1 - Program seçim düğmesi
- 2 - Sıcaklık seçim ışıkları
- 3 - Sıkma devri seçim ışıkları
- 4 - Ekran
- 5 - Kurutma Programı Işıkları
- 6 - Açma/Kapama Düğmesi
- 7 - Başlat/Duraklat düğmesi
- 8 - Bitiş Zamanı Ayarlama Düğmesi
- 9 - Kurutma Seviyesi Ayar Düğmesi
- 10 - Yardımcı Fonksiyon Düğmeleri
- 11 - Sıkma Devri Ayar Düğmesi
- 12 - Sıcaklık Ayar Düğmesi
- 13 - Program Seçim Işıkları

5.2 Ekran Sembolleri



- a - Yıkama göstergesi
- b - Durulama göstergesi
- c - Sıkma göstergesi
- d - Kurutma göstergesi
- e - Bitiş göstergesi
- f - Su yok göstergesi
- g - Süre bilgisi ekranı
- h - Yükleme kapağı kilidi göstergesi
- i - Çocuk kilidi göstergesi

5.3 Makinenin Hazırlanması

1. Hortumların sıkıca bağlanıp bağlanmadığını kontrol edin.
2. Makinenizin fişini takın.
3. Musluğu tamamen açın.
4. Çamaşırları makinenin içine yerleştirin.
5. Deterjan ve yumuşatıcı koyun.

5.4 Yıkama programı seçilmesi

1. "Program ve tüketim tablosu" uyarınca çamaşırın türüne, miktarına ve kir seviyesine uygun programı belirleyin.
2. **Program Seçim** düğmesini kullanarak istediğiniz programı seçin.



BİLGİ

- Programlar, kumaş cinsine uygun en yüksek sıkma devriyle sınırlandırılmıştır.
- Kullanacağınız programı seçerken daima kumaş cinsini, rengi, kirlilik derecesini ve izin verilen su sıcaklığını dikkate alın.
- Her zaman uygun olan en düşük sıcaklık derecesini seçin. Daha yüksek sıcaklık, daha yüksek elektrik tüketimi anlamına gelir.

5.5 Yıkama programları

Kumaş cinsine bağlı olarak aşağıdaki ana programları kullanın.



BİLGİ

- Çamaşırlarınıza uygun yıkama programını seçtikten sonra, Kurutma düğmesine basarak makinenizi yıkama programının sonunda kurutma adımına geçecek şekilde ayarlayabilirsiniz. Düğmeye her bastığınızda, kurutma işleminin hangi adımda gerçekleşeceği bilgi satırında gösterilir ve ilgili sembol yanar. İsterseniz düğmeye basmaya devam ederek izin verilen maksimum süre boyunca kurutma yapabilirsiniz.
- Ekranında gösterilen semboller şematik olup ürünle bire bir eşleşmeyebilir.
- Makinenizin Kurutma fonksiyonunu kullanarak yıkama ve kurutma yapacağınız zaman makineye en fazla 5 kilogramlık çamaşır yükleyin. Makinenin kapasitesinden fazla çamaşır yüklerseniz çamaşırlarınız kurumaz ve makine daha uzun süre çalışarak daha fazla enerji tüketir.

• Pamuklu

Pamuklu çamaşırlarınız (çarşaf, yorgan ve yastık kılıfları, havlu, bornoz, iç çamaşırı, vb.) için bu programı kullanın. Çamaşırlarınız yoğun yıkama hareketiyle yıkanır ve yıkama süresi uzundur.



BİLGİ

- Çamaşırlarınızı, yıkama programından sonra herhangi bir duraksama/kesinti olmadan kurutabilirsiniz (yıkama işleminden sonra otomatik veya zamanlanmış kurutma yapılabilir). Bunun için, yıkama programını başlatmadan önce Kurutma fonksiyonunu seçmelisiniz.
- Yıkama programlarına ekleyeceğiniz kurutma seçimlerine göre, programın ne zaman biteceğini makinenin ekranında görebilirsiniz.
- Seçtiğiniz programdan sonra kurutma işlemi yapmak istemiyorsanız Kurutma ışığı sönene kadar Kurutma yardımcı fonksiyonu düğmesine basılı tutun.

• Sentetik

Sentetik çamaşırlarınızı (gömlük, bluz, sentetik / pamuklu karışımı vb.) yıkamak için kullanın. Çamaşırlarınız, Pamuklu programına göre daha hafif yıkama hareketleriyle daha kısa sürede yıkanır.



BİLGİ

- Çamaşırlarınızı, yıkama programından sonra herhangi bir duraksama/kesinti olmadan kurutabilirsiniz (yıkama işleminden sonra otomatik veya zamanlanmış kurutma yapılabilir). Bunun için, yıkama programını başlatmadan önce Kurutma fonksiyonunu seçmelisiniz.
- Yıkama programlarına ekleyeceğiniz kurutma seçimlerine göre, programın ne zaman biteceğini makinenin ekranında görebilirsiniz.
- Seçtiğiniz programdan sonra kurutma işlemi yapmak istemiyorsanız Kurutma ışığı sönene kadar Kurutma yardımcı fonksiyonu düğmesine basılı tutun.

• Yünlü

Yünlü çamaşırlarınızı yıkamak için bu programı kullanın. Çamaşırlarınızın etiketine uygun sıcaklığı seçin. Yünlülere uygun bir deterjan kullanın.



BİLGİ

- Yünlülere yönelik yıkama programı için kurutma fonksiyonu seçilemez.

• Pamuklu Ekonomik

Normal kirli, dayanıklı pamuklu ve keten çamaşırlarınızı yıkamak için kullanın. Bu program diğer tüm programlardan daha uzun sürerse de ciddi enerji ve su tasarrufu sağlar. Gerçek su sıcaklığı, belirtilen yıkama sıcaklığından farklı olabilir. Daha az miktarlarda çamaşır yıkarken (örneğin kapasitenin ½'si veya daha az) program süresi otomatik olarak kısalabilir. Bu durumda enerji ve su tüketimi daha da azalarak daha ekonomik bir yıkama yapılır. Bu program, kalan süre göstergesi bulunan modellerde mevcuttur.



BİLGİ

- Çamaşırlarınızı, yıkama programından sonra herhangi bir duraksama/kesinti olmadan kurutabilirsiniz (yıkama işleminden sonra otomatik veya zamanlanmış kurutma yapılabilir). Bunun için, yıkama programını başlatmadan önce Kurutma fonksiyonunu seçmelisiniz.
- Yıkama programlarına ekleyeceğiniz kurutma seçimlerine göre, programın ne zaman biteceğini makinenin ekranında görebilirsiniz.
- Seçtiğiniz programdan sonra kurutma işlemi yapmak istemiyorsanız Kurutma ışığı sönene kadar Kurutma yardımcı fonksiyonu düğmesine basılı tutun.

• Elde Yıkama

"Makinede yıkanamaz" etiketi taşıyan ve elde yıkanması gereken yünlü/narin çamaşırları yıkamak için bu programı kullanın. Çamaşırlarınız, zarar görmemeleri için çok narin hareketlerle yıkanır.

• Ekspres

Çok az kirli ve lekesiz pamuklu çamaşırları kısa sürede yıkamak için kullanın.



BİLGİ

- Çamaşırlarınızı, yıkama programından sonra herhangi bir duraksama/kesinti olmadan kurutabilirsiniz (yıkama işleminden sonra otomatik veya zamanlanmış kurutma yapılabilir). Bunun için, yıkama programını başlatmadan önce Kurutma fonksiyonunu seçmelisiniz.
- Yıkama programlarına ekleyeceğiniz kurutma seçimlerine göre, programın ne zaman biteceğini makinenin ekranında görebilirsiniz.
- Seçtiğiniz programdan sonra kurutma işlemi yapmak istemiyorsanız Kurutma ışığı sönene kadar Kurutma yardımcı fonksiyonu düğmesine basılı tutun.

• Ekspres 14

Az miktardaki hafif kirli pamuk çamaşırlarınızı yıkamak için bu programı kullanın. Bu programda, çamaşırlarınız 14 dakikada yıkanır.



BİLGİ

- Çamaşırlarınızı, yıkama programından sonra herhangi bir duraksama/kesinti olmadan kurutabilirsiniz (yıkama işleminden sonra otomatik veya zamanlanmış kurutma yapılabilir). Bunun için, yıkama programını başlatmadan önce Kurutma fonksiyonunu seçmelisiniz.
- Yıkama programlarına ekleyeceğiniz kurutma seçimlerine göre, programın ne zaman biteceğini makinenin ekranında görebilirsiniz.
- Seçtiğiniz programdan sonra kurutma işlemi yapmak istemiyorsanız Kurutma ışığı sönene kadar Kurutma yardımcı fonksiyonu düğmesine basılı tutun.

• Gömlek

Pamuklu, sentetik ve sentetik karışımı gömleklerinizi yıkamak için bu programı kullanın.



BİLGİ

- Çamaşırlarınızı, yıkama programından sonra herhangi bir duraksama/kesinti olmadan kurutabilirsiniz (yıkama işleminden sonra otomatik veya zamanlanmış kurutma yapılabilir). Bunun için, yıkama programını başlatmadan önce Kurutma fonksiyonunu seçmelisiniz.
- Yıkama programlarına ekleyeceğiniz kurutma seçimlerine göre, programın ne zaman biteceğini makinenin ekranında görebilirsiniz.
- Seçtiğiniz programdan sonra kurutma işlemi yapmak istemiyorsanız Kurutma ışığı sönene kadar Kurutma yardımcı fonksiyonu düğmesine basılı tutun.

• Durulama

Durulamayı ya da kolalamayı ayrı yapmak istediğinizde kullanın.

• Sıkma+Pompa

Makinenin içindeki suyu tahliye etmek için bu programı kullanın.

5.6 Sıcaklık seçimi

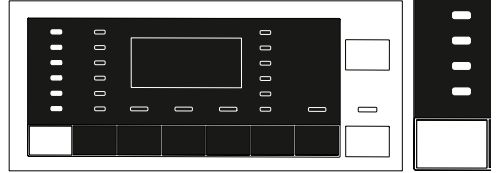

Yeni bir program seçildiğinde, sıcaklık göstergesinde program için tavsiye edilen sıcaklık görünür. Tavsiye edilen sıcaklık değerinin mevcut program için seçilebilecek en yüksek sıcaklık olmaması mümkündür.

Sıcaklığı değiştirmek için **Sıcaklık**

Ayarı düğmesine basın.



BİLGİ

- Sıcaklık Ayar düğmesi yalnızca geriye doğru çalışır. Örneğin ekranda 40°C yazıyorken 60°C seçmek isterseniz, 40°C'den geriye doğru giderek 60°C'ye ulaşana kadar düğmeye birkaç kez basmanız gerekir.



BİLGİ

- Soğuk Yıkama seçeneğine gidip Sıcaklık Ayar düğmesine tekrar basarsanız seçili program için önerilen maksimum sıcaklık görüntülenir. Sıcaklığı azaltmak için, Sıcaklık Ayar düğmesine yeniden basın.

Son olarak, ekranda, soğuk yıkamayı gösteren Soğuk ışığı yanar. Sıcaklığı yıkama başladıktan sonra da değiştirebilirsiniz. Yıkama programı başladıktan sonra istediğiniz sıcaklığı seçebilirsiniz fakat bunu, ısıtma adımı başlamadan önce yapmalısınız.

5.7 Sıkma devri seçimi

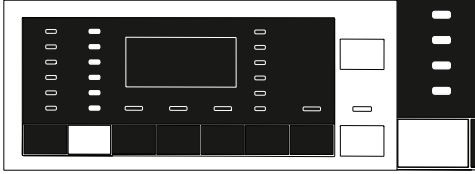

Yeni bir program seçildiğinde, **Sıkma Devri** göstergesinde, seçilen program için önerilen sıkma devri görüntülenir.



BİLGİ

- Tavsiye edilen sıkma devri değerinin mevcut program için seçilebilecek en yüksek sıkma devri olmaması mümkündür.

Sıkma devrini değiştirmek için **Sıkma Devri Ayar** düğmesine basın. Sıkma devri kademelerle azalır. Daha sonra ekranda, ürünün modeline bağlı olarak "Suda Beklet" ve "Sıkma Yok" seçenekleri görünür.



BİLGİ

- Sıkma Devri Ayar düğmesi yalnızca geriye doğru çalışır. Örneğin ekranda 800 rpm (devir/dk.) yazıyorken 1000 rpm seçmek isterseniz, 800 rpm'den geriye doğru giderek 1000 rpm'ye ulaşana kadar düğmeye birkaç kez basmanız gerekir.



BİLGİ

- Suda Bırakma seçeneği "☑" "sembolüyle, Sıkma Yok seçeneği ise "☒" sembolüyle gösterilir.

5.7.1 Suda Bırakma fonksiyonundan sonra sıkma yapmak istiyorsanız:

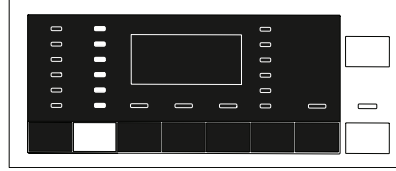

- **Sıkma Devri** ayarını yapın.
- **Başlat/Duraklat/İptal** düğmesine basın. Program kaldığı yerden devam eder. Makine suyu tahliye eder ve çamaşırları sıkar. Program sonunda sıkma yapmadan suyun tahliye edilmesini istiyorsanız **Sıkma Yok** fonksiyonunu kullanabilirsiniz.



BİLGİ

- Sıkma devri ayarına izin verilmeye programlarda, Sıkma Devri ayar düğmesine basıldığında sıkma devri ayarı değişmez ve bir uyarı sesi duyulur.

Sıkma hızını yıkama başladıktan sonra değiştirebilirsiniz. Yıkama işlemi bittikten sonra sıkma devri ayar düğmesine basarak sıkma devri seçebilirsiniz fakat bunu, sıkma adımı başlamadan önce yapmalısınız.

5.7.2 Kurutma için yardımcı fonksiyon seçimi

Yeni bir yıkama programı seçtiğinizde, bu programa uygun kurutma seçeneğini ayarlamak için Yardımcı Fonksiyon Seçimi düğmesine basın.



BİLGİ

- Kurutma ayarına izin verilmeye programlarda, Kurutma yardımcı fonksiyon düğmesine basıldığında kurutma ışığı değişmez ve bir uyarı sesi duyulur.



BİLGİ

- Yalnızca kurutma programları için, Yardımcı Fonksiyon Seçimi düğmesine basarak uygun kurutma seçeneğini ayarlayın.

5.8 Kurutma programları



DİKKAT!

- Makine, kurutma programı sırasında çamaşırlardan gelen havları otomatik olarak temizler. Makine, kurutma sırasında su kullanır. Bu nedenle, makinenin su musluğu kurutma programlarında da açık olmalıdır.
- Yeni bir yıkama programı seçtiğinizde, bu programa uygun kurutma seçeneğini ayarlamak için Yardımcı Fonksiyon Seçimi düğmesine basın.



BİLGİ

- Kurutma programlarında sıkma adımı bulunur. Makineniz bu işlemi kurutma süresini kısaltmak amacıyla yapar. Kurutma programı seçiliyken sıkma devri ayarı Maksimum sıkma devri aralığındadır.
- Kurutma ayarına izin verilmeye programlarda, Kurutma yardımcı fonksiyon düğmesine basıldığında kurutma ışığı değişmez ve bir uyarı sesi duyulur.
- Yalnızca kurutma programları için, Yardımcı Fonksiyon Seçimi düğmesine basarak uygun kurutma seçeneğini ayarlayın.
- Su kesintisi durumunda yıkama ve kurutma yapılamaz.

• Sentetik Kurutma

3 kilogram kuru yüke eşit sentetik çamaşırları kurutmak için bu programı kullanın. Bu programda yalnızca kurutma yapabilirsiniz.



BİLGİ

- Çamaşırların kuru ağırlığı için bkz. Bölüm 4, Adım 4.5.

• Pamuklu Kurutma

5 kg kilogram kuru yüke eşit pamuklu çamaşırları kurutmak için bu programı kullanın. Bu programda yalnızca kurutma yapabilirsiniz.



BİLGİ

- Yalnızca havlu ve bornozlardan oluşan çamaşırları kurutacağınızda en fazla 4 kilogram çamaşır yükleyin.
- Çamaşırların kuru ağırlığı için bkz. Bölüm 4, Adım 4.5.

5.9 Yıkama ve kurutma programları



DİKKAT!

- Makine, kurutma programı sırasında çamaşırlardan gelen havları otomatik olarak temizler. Makine, kurutma sırasında su kullanır. Bu nedenle, makinenin su musluğu kurutma programlarında da açık olmalıdır.

• 5 kg Yıkama & Kurut

5 kilograma kadar pamuklu çamaşır yıkamak ve başka bir seçim yapmadan yıkama programından hemen sonra kurutma yapmak için bu programı kullanın.



BİLGİ

- Bu program seçiliyken harici Kurutma yardımcı fonksiyonu seçilemez.

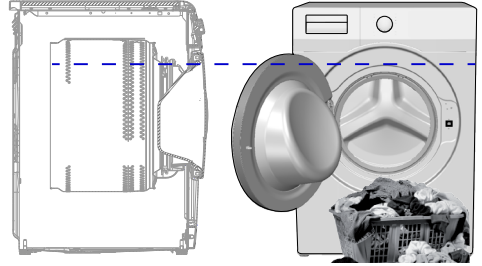

5 kg Yıkama ve 5 kg Kurutma programında, ideal kurutma koşulları için makineyi yukarıdaki şekilde gösterilen seviyeye kadar doldurmanız önerilir (yükleme kapağını açtığınızda seviye okunu görebilirsiniz).

• Yıkama ve Giy

0,5 kilogram çamaşırı (2 gömlek) 40 dakikada veya 1 kg çamaşırı (5 gömlek) 60 dakikada yıkamak için bu programı kullanın.



BİLGİ

- Yıka ve Giy programının, kısa süre giyilmiş ve fazla kirlenmemiş günlük giysileri hızlı bir şekilde yıkayıp kurutmak için tasarlanmıştır. Bu program, ince dokulu olup çabuk kuruyan çamaşırlar (gömlekler, tişörtler) için uygundur.
- Kuruması daha uzun süren kalın dokulu çamaşırlar için diğer kurutma seçenekleri veya programları kullanılmalıdır.

• Bebek+

2 kilograma kadar olan, anti alerjik ve hijyenik yıkama gerektiren (bebek giysileri, çarşaf, iç çamaşırı gibi pamuklu çamaşırlar) yıkamak ve hızlıca kurutmak için bu programı kullanın.



BİLGİ

- Bebek+ programı, Birleşik Krallık'ta bulunan "Britanya Alerji Kurumu" (Allergy UK) tarafından test edilip onaylanmıştır.

• Apreleme

Sentetik, sentetik/pamuk karışımı ve pamuk içerikli çamaşırlarınıza su iticilik ve meyve suyu, kola, şarap gibi su bazlı lekelerle karşı leke iticilik özelliği kazandırmak için kullanın.. Programı, yalnızca temiz çamaşırlar üzerinde aşağıda belirtildiği gibi kullanın. Temiz çamaşırları makineye yerleştirin. 2.5 kg'dan fazla çamaşır koymayın. Apreleme programını seçin. Giysilerin üzerindeki etikete bakarak uygun yıkama sıcaklığını seçin. Programı başlatın. Apreleme sıvısını çalkalayın. Önerilen miktarda (bkz. "Apreleme programı tablosu") apreleme sıvısını makine su alırken deterjan çekmecesinin ana yıkama gözüne (II nolu göz) dökün. Program bittikten sonra çamaşırlarınızı makineden alın. Bu programda çamaşır makinesine 2,5 kg'dan fazla çamaşır koymayın. Aksi takdirde tatmin edici sonuçlar elde edilemez.

** Apreleme sıvısını, çamaşır makinesi haricinde başka cihaz ve işlemlerde (elde yıkama gibi) kullanmayın.

Apreleme Programı Tablosu

ÇAMAŞIR TİPİ	Önerilen Apreleme Sıvısı Miktarı*
SENTETİK	75 ml
PAMUKLU	75 ml
SENTETİK/PAMUKLU	75 ml



BİLGİ

- Apre sıvısı Arçelik/Beko servislerinden temin edilebilir

5.10 Program ve tüketim tablosu

(yıkama için)

TR						Yardımcı Fonksiyon				Seçilebilir Sıcaklık Aralığı °C
	Program (°C)	Azami yük (kg)	Su tüketimi (lt)	Enerji Tüketimi (kWh)	Max Devir***	Ön Yıkama	Kırışık Azaltma	Ilave Su	Kurutma	
Pamuklu	90	8	78	2,40	1400	•	•	•	•	90-Soğuk
	60	8	78	1,50	1400	•	•	•	•	90-Soğuk
	40	8	78	1,00	1400	•	•	•	•	90-Soğuk
Pamuklu Ekonomik	60**	8	47	0,76	1400				•	60-Soğuk
Sentetik	60	3	67	1,05	1200	•	•	•	•	60-Soğuk
	40	3	67	0,75	1200	•	•	•	•	60-Soğuk
Yünlü	40	1,5	45	0,45	1200			•		40-Soğuk
Elde Yıkama	30	1	35	0,30	1200			•		30-Soğuk
Ekspres 14'	30	2	32	0,10	1400				•	30-Soğuk
Ekspres	90	8	54	1,90	1400			•	•	90-Soğuk
	60	8	54	1,10	1400			•	•	90-Soğuk
	30	8	50	0,18	1400			•	•	90-Soğuk
Gömlek	60	3,5	45	0,85	800	•	*		•	60-Soğuk

• : Seçilebilir.

* : Otomatik olarak seçilir, iptal edilemez.

** : Enerji Etiket programı (EN 50229)

***: Makinenin maksimum sıkma devri daha düşükse, maksimum sıkma devrine kadar seçim yapılabilir.

- : Maksimum yük için program açıklamasına bakın.



BİLGİ

- ***: Makinenin maksimum sıkma devri daha düşükse, maksimum sıkma devrine kadar seçim yapılabilir.
- Tablodaki yardımcı fonksiyonlar, makinenizin modeline göre farklılık gösterebilir.
- Su ve enerji tüketimi; su basıncı, sertliği ve sıcaklığına, çevre sıcaklığına, çamaşır cinsi ve miktarına, yardımcı fonksiyon seçimine, sıkma devrine ve şebeke voltajındaki değişimlere bağlı olarak yukarıdaki tablodan farklılık gösterebilir.
- Program seçerken makinenizin ekranında yıkama süresini görebilirsiniz. Makineye yüklediğiniz çamaşırın miktarına bağlı olarak, ekranda görüntülenen süreyle yıkama programının gerçek süresi arasında 1-1,5 saatlik bir fark olabilir. Yıkama programı başladıktan hemen sonra süre otomatik olarak düşer.
- "Yardımcı fonksiyonların seçim şekilleri üretici firma tarafından değiştirilebilir. Yeni seçim şekilleri eklenebilir veya var olanlar çıkarılabilir."
- "Makinenizin sıkma devri programa göre değişiklik gösterebilir; bu sıkma devri, makinenizin maksimum sıkma devrini aşamaz."

Program ve tüketim tablosu (kurutma için)

TR						Yardımcı Fonksiyon				Kurutma seviyesi				
	Program (°C)	Azami yük (kg)	Su tüketimi (lt)	Enerji Tüketimi (kWh)	Max Devir***	Ön Yıkama	Kirşık Azaltma	ilave Su	Kurutma	Extra kurutma	Dolap Kuruluşu	Ütü Kuruluşu	Zamanlı kurutma dakika	Seçilebilir Sıcaklık Aralığı °C
Pamuklu Kurutma	-	5	35	2,75	1400				*	•	•	•	•	-
Sentetik Kurutma	-	3	22	1,7	-				*		•	•	•	-
Bebek+	60	2	120	3,8	1400				*	•	•	•	•	90-30
5 Kg Yıka&Kurut	60	5	94	5	1400				*	•	•	•	•	60-Soğuk
Yıka&Giy	30	0,5	35	0,6	1000				*				•	30-Soğuk
Yıka&Giy	30	1	44	1	1000				*				•	30-Soğuk
Apreleme	40	2,5	25	2,40	1000				*	•			•	40-Soğuk



BİLGİ

Test kuruluşlarına yönelik bilgiler:

Test kuruluşlarına yönelik bilgiler:

AB enerji etiketlemesine ilişkin yıkama performansı testleri, EN 50229 standardı uyarınca "Pamuklu Eko 60°C" programında gerçekleştirilmiştir.

AB enerji etiketlemesi kurutma performansına ilişkin EN 50229 standardına göre, maksimum yıkama yükü; maksimum kurutma yükü ve kalan kurutma yükü olarak iki gruba ayrılmalı ve ardından her bir yük, "Pamuklu Kurutma Ekstra Kuru" seçeneği kullanılarak kurutulmalıdır.

5.11 Yardımcı fonksiyon seçimi

Programı başlatmadan önce istediğiniz yardımcı fonksiyonları seçin. Bir program seçildiğinde, o programla birlikte seçilebilecek yardımcı fonksiyonların ışıkları yanar.

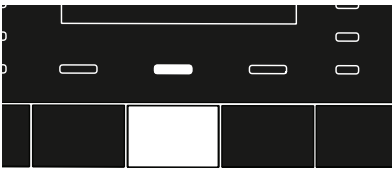
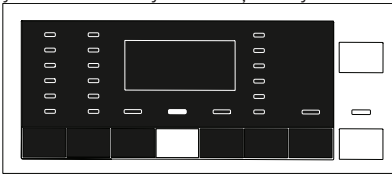

BİLGİ

- Seçili programla birlikte seçilemeyen yardımcı fonksiyonların ışıkları yanmaz. Bu yardımcı fonksiyonların düğmelerine bastığınızda sesli bir uyarı verilir ve seçim engellenir.

Yıkama programı, yardımcı fonksiyon seçilemeyecek bir noktaya ulaştıysa fonksiyon seçilemez.



BİLGİ

- Bazı fonksiyonlar birlikte seçilemez. Makineyi çalıştırmadan önce ilk seçilen yardımcı fonksiyonla uyumsuz bir ikinci yardımcı fonksiyon seçilirse, ilk seçilen fonksiyon iptal olur ve son seçilen yardımcı fonksiyon seçili kalır. Örneğin, Ön Yıkamayı seçtikten sonra Hızlı Yıkamayı seçmek isterseniz, Ön Yıkama iptal olacak ve Hızlı Yıkama geçerli kalacaktır.
- Programa uyumlu olmayan bir yardımcı fonksiyon seçilemez. (Bkz. "Program ve tüketim tablosu")
- Bazı programların, programın kendisiyle birlikte çalışması gereken yardımcı fonksiyonları vardır. Bu fonksiyonlar iptal edilemez. Yardımcı fonksiyon ışığı zaten seçilidir.



BİLGİ

- Kurutma programının sonunda, seçilen ıslaklık seviyesine (Ütü Kuruluşu, Dolap Kuruluşu, Dolap Ekstra Kuruluşu) ulaşılamazsa makineniz program süresini otomatik olarak uzatır. Program daha uzun sürer.
- Zamanlı Kurutma seçiliyse, program, çamaşırlar kurumamış olsa bile kurutma süresinin sonunda biter.
- Kurutma programı sırasında, seçilen ıslaklık seviyesine (Ütü Kuruluşu, Dolap Kuruluşu, Dolap Ekstra Kuruluşu) ulaşırsa veya zamanlı kurutma seçeneklerinde ekstra kuruluk tespit edilirse program daha kısa sürer. Zaman kısalması ekranda görüntülenir.

• Ön Yıkama

Ön Yıkama yalnızca çok kirli çamaşırlar için gereklidir. Ön Yıkama kullanmadığınız takdirde enerji, su, deterjan ve zaman tasarrufu sağlarsınız.

• İlave su

Bu fonksiyon, Pamuklu, Sentetik, Narin ve Yünlü programlarında bol suyla yıkama ve durulama yapmanızı sağlar. Bu fonksiyonu kolayca kırışan narin çamaşırlar için kullanın.

• Kırışık Azaltma

Bu fonksiyon, çamaşırların yıkanırken daha az kırışmasını sağlar. Kırışmayı önlemek için dönme hareketleri azaltılır ve sıkma devri sınırlanır. Bunlara ek olarak, yıkama daha yüksek bir su seviyesinde gerçekleştirilir.

• Kurutma

Bu fonksiyon, çamaşırların yıkama sonrasında kurumasını sağlar. Program tablosundan, bu yardımcı fonksiyonun hangi programlarla seçilebileceğine bakın.

5.12 Kurutma adımları

5.12.1 Ütü Kuruluşu

Kurutma seviyesinde Ütü Kuruluşu adımına ulaşılan kadar kurutma yapılır.

5.12.2 Dolap Kuruluşu

Kurutma seviyesinde Dolap Kuruluşu adımına ulaşılan kadar kurutma yapılır.

5.12.3 Ekstra Kurutma

Kurutma seviyesinde Dolap Ekstra Kuruluşu adımına ulaşılan kadar kurutma yapılır.



BİLGİ

- Kuruluk seviyesi, çamaşırların karışımına, malzeme türüne, miktarına ve ıslaklık düzeyine göre değişebilir.
- Dantel, tül, taş, boncuk, pul, tel vb. içeren giysiler ve ipek oranı yüksek olan çamaşırlar makinede kurutulmamalıdır.

5.12.4 Zamanlı kurutma

İstenen kuruluk seviyesine düşük bir sıcaklıkta ulaşmak için, 30, 90 ve 150 dakikalık kurutma sürelerinden birini seçebilirsiniz.



BİLGİ

- Az miktarda (en fazla 2 parça) çamaşır kuruturken, Pamuklu veya Sentetik kurutma programlarındaki zamanlı kurutma adımları seçilmelidir.
- Kurutma programının sonunda çamaşırlar istenen kuruluk seviyesinde değilse, işlemi bitirmek için zamanlı kurutma seçilebilir.
- Bu fonksiyon seçildiğinde makine, kurutma seviyesinden bağımsız olarak, ayarlanan süre boyunca kurutma yapar.

5.13 Zaman ekranı

Çalışma sırasında programın tamamlanması için kalan süre "01:30" örneğinde olduğu gibi saat ve dakika biçiminde gösterilir.



BİLGİ

- Program süresi, su basıncı, su sertliği ve sıcaklığı, çevre sıcaklığı, çamaşır cinsi ve miktarı, yardımcı fonksiyon seçimi ve şebeke voltajındaki değişimlere bağlı olarak "Program ve tüketim tablosu" bölümünde verilen değerlerden farklılık gösterebilir.

5.14 Bitiş Zamanı

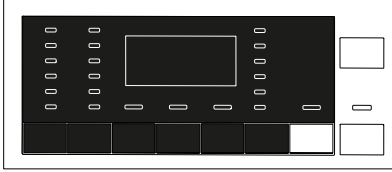

Bitiş Zamanı fonksiyonuyla, programın başlangıcı 24 saate kadar ertelenebilir. **Bitiş Zamanı** düğmesine basıldıktan sonra programın tahmini bitiş zamanı görüntülenir. **Bitiş Zamanı** ayarlanırsa **Bitiş Zamanı** ışığı yanar. Bitiş Süresi fonksiyonunun etkinleşmesi ve belirlenen sürenin sonunda programın bitmesi için, süre ayarından sonra mutlaka **Başlat / Duraklat** düğmesine basılmalıdır. **Başlat/Duraklat** düğmesi yanıp sönmeyi durdurur ve sürekli yanar. Bitiş Zamanı fonksiyonunu iptal etmek isterseniz Bitiş Zamanı ışığı söne kadar **Bitiş Zamanı** düğmesine basın veya **Açma/Kapama** düğmesine basarak makineyi kapatıp açın.

1. Yükleme kapağını açın, çamaşır ları yerleştirin ve deterjan vb. ekleyin.
2. Yıkama programını, sıcaklığını, sıkma devrini ve gerekirse yardımcı fonksiyonları seçin.
3. **Bitiş Zamanı** düğmesine basarak istediğiniz bitiş zamanını ayarlayın. **Bitiş Zamanı** ışığı yanar.
4. **Başlat / Duraklat** düğmesine basın. Geri sayım başlar. Ekrandaki bitiş saatinin ortasında görünen ":" sembolü yanıp sönmeye başlar.



BİLGİ

- Bitiş Süresi fonksiyonunu etkinleştirdiğinizde sıvı deterjan kullanmayın! Çamaşırlarda leke kalma riski vardır.
- Bitiş Zamanı geri sayımı boyunca kapak kilitle kalır. Kapağın kilidini açmak için program başlatma/duraklatma düğmesine basarak makineyi duraklatma moduna almanız gerekir. Geri sayım işleminin sonunda Bitiş Süresi göstergesi söner, yıkama başlar ve seçili programın süresi görüntülenir.
- Bitiş Zamanı seçimi yapıldığında, ekranda görülen zaman, bitiş zamanı artı seçilen programın süresidir.

5.15 Programın başlatılması

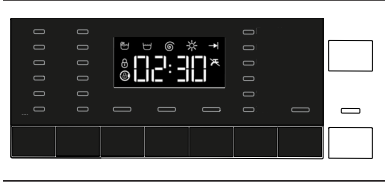

1. **Başlat/Duraklat** düğmesine basarak programı başlatın.
2. **Başlat/Duraklat** düğmesinin yanıp sönen ışığı sürekli yanmaya başlayarak programın başladığını belirtir.
3. Yükleme kapağı kilitlidir. Kapağın kilitlenme sırasında ekranda "Kapak Kilitleniyor" ibaresi görünür.

5.16 Yükleme kapağı kilidi



Makinenin yükleme kapağında, su seviyesinin kapağın açılması için uygun olmadığı durumlarda kapağın açılmasını önleyen bir kilit sistemi bulunmaktadır. Yükleme kapağı kilitliken panoda "Yükleme kapağı kilitli" ışığı yanar.

5.17 Program başladıktan sonra seçimlerin değiştirilmesi

5.17.1 Program başladıktan sonra çamaşır ekleme:

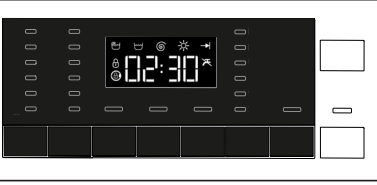

Başlat/Duraklat düğmesine bastığınızda makinedeki su seviyesi uygunsa panodaki "Yükleme kapağı kilitli" ışığı söner.

Başlat/Duraklat düğmesine bastığınızda makinedeki su seviyesi uygun değilse panelde kapının kapalı olduğu belirtilir.

5.17.2 Makinenin duraklama moduna alınması:

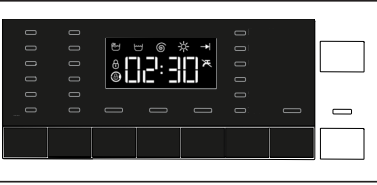

Başlat/Duraklat düğmesine basarak makineyi duraklama moduna alın.

5.17.3 Program başladıktan sonra program seçiminin değiştirilmesi:

Bir program devam ediyorken program değiştirmeye izin verilmez.

Program devam ederken **Program**

Seçim düğmesini çevirirseniz sesli bir uyarı verilir ve değişim engellenir.

Mevcut programı duraklatma konumuna aldıktan sonra yeni programı seçebilirsiniz.



BİLGİ

- Yeni seçilen program baştan başlar.

5.17.4 Yardımcı fonksiyon, sıkma devri ve sıcaklık ayarlarını değiştirme

Programın geldiği adıma bağlı olarak yardımcı fonksiyonları iptal edebilir veya seçebilirsiniz. Bkz. "Yardımcı fonksiyon seçimi".

Ayrıca sıkma devri, sıcaklık ve kurutma ayarlarını da değiştirebilirsiniz. Bkz. "Sıkma devri seçimi" ve "Sıcaklık seçimi".



BİLGİ

- Makinenin içindeki su sıcaklığı yüksekse veya su seviyesi kapak hattının üzerindeyse yükleme kapağı açılmaz.

5.18 Çocuk Kilidi

Çocuk Kilidi özelliğini kullanarak, çocukların makineyi kurcalamasını önleyebilirsiniz.

Bu sayede, devam eden bir programda değişiklik yapılmasını engelleyebilirsiniz.



BİLGİ

- Çocuk Kilidi devredeyken Açma/Kapama düğmesiyle makineyi açıp kapayabilirsiniz. Makineyi tekrar çalıştırdığınızda, program kaldığı yerden devam eder.
- Çocuk kilidi aktiften düğmelere basıldığında makine sesli uyarı verir.

5.18.1 Çocuk kilidini etkinleştirmek için:

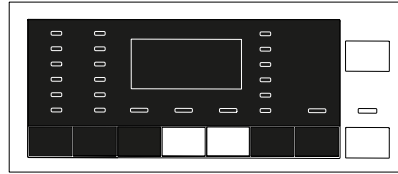

2. ve 3. yardımcı fonksiyon düğmelerine

3 saniye basılı tutun. Ekrandaki "Child

Lock 3-2-1" (Çocuk Kilidi 3-2-1) geri

sayımı bittikten sonra "Child Lock Enabled"

(Çocuk Kilidi Devrede) ibaresi belirir. Bu

uyarı görüntülendiğinde **2. ve 3. Yardımcı**

Fonksiyon düğmelerine basmayı bırakabilirsiniz.

5.18.2 Çocuk kilidini devreden çıkarmak için:

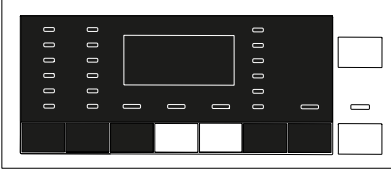

2. ve 3. yardımcı fonksiyon düğmelerine 3 saniye basılı tutun. Ekrandaki "Child Lock 3-2-1" (Çocuk Kilidi 3-2-1) geri sayımı bittikten sonra "Child Lock Enabled" (Çocuk Kilidi Devrede) ibaresi kaybolur.

5.19 Programın iptal edilmesi

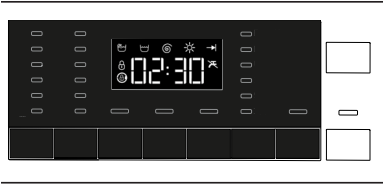

Makine kapanıp tekrar açıldığında program iptal edilir. **Açma / Kapama** düğmesini 3 saniye basılı tutun. Ekrandaki "3-2-1" geri sayımı sona erdiğinde, makine kapanır.



BİLGİ

- Çocuk Kilidi etkinken Açma/Kapama düğmesine basarsanız program iptal edilmez. Öncelikle çocuk kilidini iptal etmeniz gerekir. Ekranda "3-2-1" geri sayımı gösterilir.
- Programı iptal ettikten sonra yükleme kapağını açmak istiyor fakat makinedeki su seviyesi kapak hizasının üzerinde olduğu için yapamıyorsanız, Program Seçim düğmesini Pompa+Sıkma programına getirip makinedeki suyu tahliye edin.

5.20 Program sonu

Program bittiğinde, Program Sonu göstergesi yanar ve makine sesli bir uyarı verir. 2 dakika boyunca hiçbir düğmeye basmazsanız makine bekleme moduna geçer. Ekran ve tüm göstergeler kapanır. Makine bekleme modundayken herhangi bir düğmeye basarsanız ya da **Program Seçim** düğmesini çevirirseniz, tamamlanan program adımları ekranda görüntülenir.

5.21 Makinenizde "Bekleme Modu" özelliği vardır.

Makineyi Açma/Kapama düğmesine basarak açtıktan sonra, seçim aşamasında herhangi bir program başlatılmaz veya başka bir işlem yapılmazsa ya da seçilen program sona erdikten sonra yaklaşık 2 dakika içinde herhangi bir şey yapılmazsa, makine otomatik olarak enerji tasarrufu moduna geçer. Ayrıca, ürününüzde program zamanını gösteren bir ekran varsa bu ekran tamamen kapanır. Program Seçim düğmesini çevirirseniz veya herhangi bir düğmeye dokunursanız ışıklar ve ekran eski duruma döner. Enerji tasarrufu durumundan çıkarken yaptığınız seçimler değişebilir. Programı başlatmadan önce seçimlerinizin doğruluğunu kontrol edin. Gerekirse ayarlarınızı tekrar yapın. Bu bir hata değildir.

6 Bakım ve temizlik

Düzenli aralıklarla temizlenmesi, ürünün kullanım ömrünü uzatır ve sık karşılaşılan sorunları azaltır.

6.1 Deterjan çekmecesinin temizlenmesi

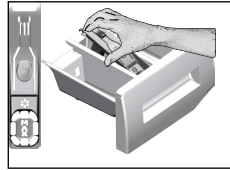

Deterjan çekmecesini, zamanla içinde toz deterjan birikmesini önlemek için, aşağıda belirtildiği gibi düzenli aralıklarla (4-5 yıkamada bir) temizleyin:

- 1 Sifonu, resimde gösterildiği gibi arkasından kaldırarak çıkarın. Aşağıda verilen temizlik adımlarını uyguladıktan sonra sifonu tekrar yerine takın ve kilit tırnağının oturması için sifonun ön kısmını aşağı bastırın.



BİLGİ

- Yumuşatıcı bölmesinde normalden daha çok su ve yumuşatıcı karışımı kalıyorsa sifon temizliği de yapılmalıdır.

2. Çekmeceyi ve sifonu lavaboda, bol ılık suyla yıkayın. Kalıntıların cildinize temas etmesini önlemek için eldiven takın ve uygun bir fırçayla temizleyin.

3. Temizledikten sonra sifonun yerine iyice oturduğundan emin olarak çekmeceyi geri takın.

6.2 Yükleme kapağı ve kazanın temizlenmesi

Kazan temizleme programı bulunan ürünler için, bkz. Ürünün çalıştırılması bölümü - Programlar. Kazan temizleme programı bulunmayan ürünlerde, **kazanı temizlemek** için aşağıdaki adımları izleyin:

İlave Su veya **İlave Durulama** yardımcı fonksiyonunu seçin. Ön yıkama olmadan Pamuklu **programını** kullanın. Sıcaklığı süpermarketlerin deterjan reyonlarında bulunan **kazan temizleme maddesinin üzerinde tavsiye edilen seviyeye** ayarlayın. Bu işlemleri, **ürünün içinde çamaşır yokken** uygulayın. Programı başlatmadan önce, ana yıkama deterjan gözüne özel kazan temizleme kimyasalından 1 poşet (özel kimyasal temin edilemezse 1 çay bardağı (maks. 100 gr) deterjan/toz kireç önleyici) koyun. Deterjan/kireç önleyici tablet halinde ise, 2 no.lu deterjan ana yıkama gözüne bir adet tablet koyun. Program bittikten sonra körüğün içini temiz bir bezle kurulayın.



BİLGİ

- Kazan Temizleme işlemini 2 ayda bir tekrarlayın.
- Çamaşır makinelerine uygun bir deterjan/kireç önleyici kullanın.



Her yıkamadan ve kurutmadan sonra kazanın içinde yabancı cisim kalmadığından emin olun. Şekilde gösterilen körükteki delikler tıkalı ise kürdan yardımıyla delikleri açın.



BİLGİ

- Kazanın içinde, yabancı metal cisimler yüzünden pas lekeleri oluşabilir. Kazan yüzeyindeki lekeleri, paslanmaz çeliğe uygun temizlik maddeleriyle temizleyin. Kesinlikle çelik yünü ya da bulaşık teli kullanmayın.



DİKKAT!

- Kesinlikle bulaşık süngeri ya da ovalama malzemeleri kullanmayın. Bunlar boyalı, krom ve plastik yüzeylere zarar verir.

6.3 Gövde ve kontrol panelinin temizlenmesi

Gereken şekilde, makinenin gövdesini sabunlu su ya da aşındırıcı olmayan jel deterjanlarla silin ve yumuşak bir bezle kurulayın. Kontrol panelini temizlemek için yalnızca yumuşak ve nemli bir bez kullanın.

6.4 Su giriş filtrelerinin temizlenmesi

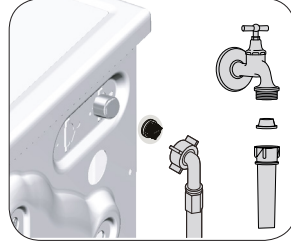

Makinenin arkasındaki su giriş musluklarının ucunda ve su giriş hortumlarının musluğa bağlandığı uçlarda birer adet filtre vardır. Bu filtreler, sudaki yabancı maddelerin ve pisliklerin makineye girmesini engeller. Kirliyse filtrelerin temizlenmesi gerekir.

1. Muslukları kapatın.
2. Su girişi vanalarındaki filtrelere erişebilmek için su girişi hortumlarının somunlarını sökün. Kalıntıları uygun bir fırçayla temizleyin. Filtreler çok kirliyse bunları penseyle yerlerinden çıkarıp bu şekilde temizleyin.
3. Su girişi hortumlarının düz ucunda bulunan filtreleri contasıyla birlikte yerinden çıkarıp musluk altında iyice temizleyin.
4. Conta ve filtreleri dikkatlice tekrar yerine takarak hortum somunlarını elinizle sıkın.

6.5 Kalan suyun tahliye edilmesi ve pompa filtresinin temizlenmesi

Makinenizde bulunan filtre sistemi, yıkama suyunun tahliyesi sırasında, düğme, bozuk para, kumaş lifi gibi katı maddelerin pompa pervanesine takılmasını engeller. Böylece su sorunsuz bir şekilde tahliye olur ve pompanın kullanım ömrü uzar. Makine suyu tahliye etmiyorsa, pompa filtresi tıkanmış olabilir. Filtrenin, her tıkanıldığında ya da 3 ayda bir temizlenmesi gerekir. Pompa filtresini temizlemek için önce suyun tahliye edilmesi gerekmektedir. Ayrıca, makineyi taşımadan önce (örneğin başka bir eve taşınırken) ve suyun donma tehlikesi söz konusu olduğunda da suyun tamamen tahliye edilmesi gerekebilir.

⚠ DİKKAT!

- Pompa filtresinin içinde kalan yabancı cisimler ürünüze zarar verebilir ya da ses probleminde neden olabilir.
- Ürünün donma tehlikesi olan yerlerde ürün kullanılmıyorsa musluğu kapatın, şebeke hortumunu çıkarın ve makinenin içindeki suyu tahliye edin.
- Her kullanımdan sonra şebeke hortumunun bağlı olduğu su musluğunu kapatın.

1. Kirlenen filtrenin temizlenmesi ve suyun tahliye edilmesi için, makinenin fişini çekerek güç beslemesini kesin.

⚠ DİKKAT!

- Makinenin içindeki suyun sıcaklığı 90°C'ye kadar çıkabilir. Yanma riskini önlemek için, filtreyi, makinenin içindeki su soğuduktan sonra temizleyin.

2. Filtre kapağını açın. Tırnağa ok yönünde bastırın ve kapağı kendinize doğru çekin.

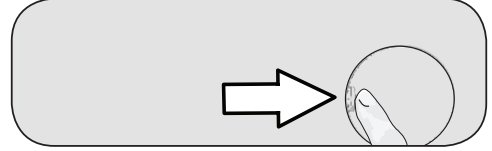

3. Makinedeki suyu tahliye etmek için:

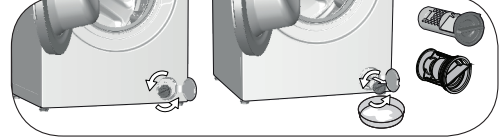

- a. Filtreden akacak suyu toplamak için filtrenin önüne geniş ve sıg bir kap yerleştirin.
 - b. Pompa filtresini su akmaya başlayıncaya kadar (saat yönünün tersine) çevirerek gevşetin. Akan suyu, filtrenin önüne yerleştirdiğiniz kaba doldurun. Etrafa dökülebilecek suyu temizlemek için yanınızda bir bez bulundurun.
 - c. Makinedeki su bittiğinde filtreyi çevirerek tamamen çıkarın.
4. Filtre içindeki kalıntıları ve ayrıca varsa pervane bölgesindeki lifleri temizleyin.
 5. Filtreyi yerine takın.
 6. Filtre kapağını kapatın.

7 Sorun giderme

Yükleme kapağı kapandıktan sonra programlar başlıyor.

- Başlat/Duraklat/İptal düğmesine basılmamış olabilir. >>> *Başlat/Duraklat/İptal düğmesine basın.
- Yükün fazla olması durumunda yükleme kapağının kapanması zor olabilir. >>> *Çamaşır miktarını azaltın ve yükleme kapağının doğru şekilde kapandığından emin olun.

Program başlatılmıyor veya program seçimi yapılmıyor.

- Makine, besleme kaynaklı bir sorun nedeniyle (şebeke voltajı, su basıncı vb.) kendini korumaya almış olabilir. >>> Açma/Kapama düğmesine 3 saniye basılı tutarak makineyi fabrika ayarlarına getirin. (Bkz. "Programın iptal edilmesi")

Makine içinde su var.

- Üretim sırasında kalite kontrol işlemleri nedeniyle üründe bir miktar su kalmış olabilir. >>> Bu bir arıza değildir; su, makineye zarar vermez.

Makinenin altından su sızıyor.

- Hortumlarda ya da pompa filtresinde problem olabilir. >>> Su giriş hortumlarının contalarının yerlerine iyice yerleşmiş olduğundan emin olun. Hortumu musluğa sıkıca takın.
- Pompa filtresi iyice kapanmamış olabilir. >>> Pompa filtresinin tam kapalı olduğundan emin olun.

Makine su almıyor.

- Musluk kapalı olabilir. >>> Muslukları açın.
- Su giriş hortumu bükülmüş olabilir. >>> Hortumu düzeltin.
- Su giriş filtresi tıkalı olabilir. >>> Filtreyi temizleyin.
- Yükleme kapağı kapalı olmayabilir. >>> Yükleme kapağını kapatın.

Makine suyu tahliye etmiyor.

- Su gider hortumu tıkanmış veya kıvrılmış olabilir. >>> Hortumu temizleyin veya düzeltin.
- Pompa filtresi tıkanmış olabilir. >>> Pompa filtresini temizleyin.

Makine titreşim veya ses yapıyor.

- Makine dengersiz duruyor olabilir. >>> Ayaklarını ayarlayarak makineyi dengeleyin.
- Pompa filtresine sert bir cisim kaçmış olabilir. >>> Pompa filtresini temizleyin.
- Nakliye civataları çıkarılmamış olabilir. >>> Nakliye civatalarını çıkarın.
- Makinedeki çamaşır miktarı çok az olabilir. >>> Makineye daha fazla çamaşır koyun.
- Makineye çok fazla çamaşır konulmuş olabilir. >>> Makinenin içindeki çamaşırın bir kısmını çıkarın ya da çamaşırın elinizle düzelterek dengeli bir şekilde dağıtın.
- Makine sert bir yüzeye temas ediyor olabilir. >>> Makinenin herhangi bir şeyle temas etmediğinden emin olun.

Makine, program başladıktan bir süre sonra durdu.

- Makine düşük voltaj nedeniyle geçici olarak durmuş olabilir. >>> Voltaj normal seviyeye geldiğinde makine çalışmaya kaldığı yerden devam eder.

Makine aldığı suyu doğrudan tahliye ediyor.

- Tahliye hortumu uygun yükseklikte olmayabilir. >>> Su tahliye hortumunu kullanım kılavuzunda anlatıldığı gibi bağlayın.

Yıkama sırasında makinede su görünmüyor.

- Su seviyesi makinenin dışından görünmez. Bu bir arıza değildir.

Yükleme kapağı açılmıyor.

- Makinedeki su seviyesinden dolayı kapak kilidi devrede olabilir. >>> Pompa ya da Sıkma programını çalıştırarak suyu tahliye edin.
- Makine suyu ısıtıyor ya da sıkma adımında olabilir. >>> Program tamamlanana kadar bekleyin.
- Yükleme kapağı kilidi devrede olabilir. Yükleme kapağı kilidi program bittikten birkaç dakika sonra devreden çıkar. >>> Kapı kilidinin devreden çıkması için birkaç dakika bekleyin.
- Yükleme kapağı, maruz kaldığı basınç nedeniyle sıkışmış olabilir. >>> Tutma yerinden tutun, yükleme kapağını itip çekerek basınçtan kurtarın.

Yıkama kullanım kılavuzunda belirtilen süreden uzun sürüyor. (*)

- Su basıncı düşüktür. >>> Makine, gelen su miktarının azalması nedeniyle yıkama kalitesinin düşmesini önlemek için yeterli suyu alıncaya kadar bekler. Bu nedenle yıkama süresi uzar.
- Voltaj düşüktür. >>> Besleme voltajı düşük olduğunda yıkama kalitesinin düşmesi için yıkama süresi uzatılır.
- Suyun giriş sıcaklığı çok düşük olabilir. >>> Soğuk mevsimlerde suyun ısıtılması için gereken süre uzar. Ayrıca, yıkama kalitesinin düşmesi için de yıkama süresi uzatılır.
- Durulama sayısı ve/veya durulama suyu miktarı artmış olabilir. >>> Makine, daha iyi durulama yapması gerektiğinde durulama suyu miktarını artırır ve gerekirse bir durulama adımı daha ekler.
- Çok fazla deterjan kullanılması nedeniyle aşırı köpük oluşmuş ve otomatik köpük söndürme sistemi devreye girmiş olabilir. >>> Önerilen miktarda deterjan kullanın.

Program süresi geri saymıyor. (Ekranlı modellerde) (*)

- Makine su alırken zamanlayıcı durabilir. >>> Makine, yeterince su alıncaya kadar süre göstergesi geri saymaz. Alınan su miktarı azaldığında yıkama kalitesinin düşmesi için makine, yeterli su alıncaya kadar bekler. Süre göstergesi bundan sonra geri saymaya devam eder.
- Süre göstergesi ısıtma adımında durabilir. >>> Makine, seçili sıcaklığa ulaşıncaya kadar süre göstergesi geri saymaz.
- Süre göstergesi sıkma adımında durabilir. >>> Kazandaki çamaşırın dengersiz dağılımı nedeniyle otomatik dengersiz yük algılama sistemi devreye girmiş olabilir.

Program süresi geri saymıyor. (*)

- Makinenin içindeki çamaşır dengersiz dağılmış olabilir. >>> Makinenin içindeki çamaşırın dengersiz dağılımı nedeniyle otomatik dengersiz yük algılama sistemi devreye girmiş olabilir.

Makine sıkma adımına geçmiyor. (*)

- Makinenin içindeki çamaşır dengersiz dağılmış olabilir. >>> Makinenin içindeki çamaşırın dengersiz dağılımı nedeniyle otomatik dengersiz yük algılama sistemi devreye girmiş olabilir.
- Makine, içindeki su tamamen tahliye edilmediği için sıkma yapmıyor. >>> Filtreyi ve tahliye hortumunu kontrol edin.
- Çok fazla deterjan kullanılması nedeniyle aşırı köpük oluşmuş ve otomatik köpük söndürme sistemi devreye girmiş olabilir. >>> Önerilen miktarda deterjan kullanın.

Yıkama performansı kötü: Çamaşırlar bozuyor. ()**

- Uzun bir süre yetersiz miktarda deterjan kullanılmış olabilir. >>> Su sertliğine ve çamaşıra göre önerilen miktarda deterjan kullanın.
- Uzun süre düşük sıcaklıklarda yıkama yapılmış olabilir. >>> Yıkanacak çamaşırlara uygun sıcaklığı seçin.
- Sert su ile yetersiz miktarda deterjan kullanılmış olabilir. >>> Sert su ile birlikte yetersiz miktarda deterjan kullanmak, kirlerin zamanla çamaşırlar üzerinde birikmesine ve çamaşırların bozarmasına neden olabilir. Bozarma oluşuktan sonra gidermek zordur. Su sertliğine ve çamaşıra göre önerilen miktarda deterjan kullanın.
- Fazla miktarda deterjan kullanılmış olabilir. >>> Su sertliğine ve çamaşıra göre önerilen miktarda deterjan kullanın.

Yıkama performansı kötü: Lekeler çıkmıyor veya çamaşırlar beyazlaşmıyor. ()**

- Yeterli miktarda deterjan kullanılmamış olabilir. >>> Çamaşıra uygun türde ve önerilen miktarda deterjan kullanın.
- Makine aşırı yüklenmiş olabilir. >>> Makineyi aşırı yüklemeyin. "Program ve tüketim tablosu"nda tavsiye edilen miktarda çamaşır yükleyin.
- Yanlış program ve sıcaklık seçilmiş olabilir. >>> Yıkanacak çamaşıra uygun olan program ve sıcaklığı seçin.
- Yanlış tipte deterjan kullanılmış olabilir. >>> Makineye uygun, orijinal deterjan kullanın.
- Deterjan yanlış göze koyulmuş olabilir. >>> Deterjanı doğru göze koyun. Çamaşır suyuyla deterjanı birbirine karıştırmayın.

Yıkama performansı kötü: Çamaşırlarda yağlı lekeler oluştu. ()**

- Düzenli kazan temizliği yapılmamış olabilir. >>> Kazanı düzenli olarak temizleyin. Bunun için lütfen bkz. 6.2.

Yıkama performansı kötü: Çamaşırlar kötü kokuyor. ()**

- Sürekli düşük sıcaklıklarda ve/veya kısa programlarda yıkama yapmanın sonucu olarak kazanda kokular ve bakteriler katmanları oluşuyor. >>> Makinenin deterjan çekmesini ve yükleme kapısını her yıkamadan sonra yarı aralık bırakın. Böylece içeride bakteriler için elverişli, nemli bir ortam oluşmamış olur.

Çamaşırların rengi soldu. ()**

- Makine aşırı yüklenmiş olabilir. >>> Makineyi aşırı yüklemeyin.
- Kullanılan deterjan nemli olabilir. >>> Deterjanları nemsiz bir ortamda, kapalı olarak saklayın ve aşırı ısıya maruz bırakmayın.
- Yüksek bir sıcaklık derecesi seçilmiş olabilir. >>> Çamaşırların türüne ve kirlenme derecesine uygun bir program ve sıcaklık seçin.

Makine iyi durulamıyor

- Kullanılan deterjanın miktarı, markası veya saklama koşulları uygun olmayabilir. >>> Çamaşır makinesine ve çamaşırlarınıza uygun bir deterjan kullanın. Deterjanları nemsiz bir ortamda, kapalı olarak saklayın ve aşırı ısıya maruz bırakmayın.
- Deterjan yanlış göze koyulmuş olabilir. >>> Ön yıkama programı seçilmediği halde ön yıkama gözüne deterjan konursa makine, bu deterjanı durulama ya da yumuşatıcı adımında alabilir. Deterjanı doğru göze koyun.
- Pompa filtresi tıkanmış olabilir. >>> Filtreyi kontrol edin.
- Tahliye hortumu kıvrılmış olabilir. >>> Tahliye hortumunu kontrol edin.

Çamaşırlar yıkandıktan sonra sertleşti. ()**

- Yeterli miktarda deterjan kullanılmamış olabilir. >>> Su sertliğine uygun miktarda deterjan kullanılmaması, zamanla çamaşırların sertleşmesine neden olur. Su sertliğine uygun miktarda deterjan kullanın.
- Deterjan yanlış göze koyulmuş olabilir. >>> Ön yıkama programı seçilmediği halde ön yıkama gözüne deterjan konursa makine, bu deterjanı durulama ya da yumuşatıcı adımında alabilir. Deterjanı doğru göze koyun.
- Deterjanla yumuşatıcı karışmış olabilir. >>> Yumuşatıcıyı deterjanla karıştırmayın. Çekmeceyi sıcak su ile yıkayp temizleyin.

Çamaşırlar yumuşatıcı kokmuyor. ()**

- Deterjan yanlış göze koyulmuş olabilir. >>> Ön yıkama programı seçilmediği halde ön yıkama gözüne deterjan konursa makine, bu deterjanı durulama ya da yumuşatıcı adımında alabilir. Çekmeceyi sıcak su ile yıkayp temizleyin. Deterjanı doğru göze koyun.
- Deterjanla yumuşatıcı karışmış olabilir. >>> Yumuşatıcıyı deterjanla karıştırmayın. Çekmeceyi sıcak su ile yıkayp temizleyin.

Çekmece deterjan kalıntısı var. ()**

- Deterjan ıslak çekmeceye koyulmuş olabilir. >>> Deterjanı koymadan önce deterjan çekmesini kurulayın.
- Deterjan nemlenmiş olabilir. >>> Deterjanları nemsiz bir ortamda, kapalı olarak saklayın ve aşırı ısıya maruz bırakmayın.
- Su basıncı düşük olabilir. >>> Su basıncını kontrol edin.
- Makine ön yıkama suyunu alırken ana yıkama gözündeki deterjan ıslanmış. Deterjan gözünün delikleri tıkanmış olabilir. >>> Delikleri kontrol edip tıkanıklık varsa temizleyin.
- Deterjan çekmececi vanalarında sorun olabilir. >>> Yetkili Servisi çağırın.
- Deterjanla yumuşatıcı karışmış olabilir. >>> Yumuşatıcıyı deterjanla karıştırmayın. Çekmeceyi sıcak su ile yıkayp temizleyin.

Çamaşırlarda deterjan kalıntısı var.

- Makine aşırı yüklenmiş olabilir. >>> Makineyi aşırı yüklemeyin.
- Yanlış program ve sıcaklık seçilmiş olabilir. >>> Yıkanacak çamaşıra uygun olan program ve sıcaklığı seçin.
- Yanlış deterjan kullanılmış olabilir. >>> Yıkanacak çamaşıra uygun deterjan seçin.

Makinede çok fazla köpük oluşuyor. ()**

- Çamaşır makinesine uygun olmayan deterjanlar kullanılıyor olabilir. >>> Çamaşır makinesine uygun deterjanlar kullanın.
- Çok fazla miktarda deterjan kullanılmış olabilir. >>> Yalnızca gerektiği kadar deterjan kullanın.
- Deterjan yanlış koşullarda saklanmış olabilir. >>> Deterjanı kapalı ve kuru bir yerde saklayın. Aşırı sıcak ortamlarda saklamayın.
- Tül gibi delikli çamaşırlar yapıları nedeniyle çok fazla köpürebilir. >>> Bu tip kumaşlar için daha az miktarda deterjan kullanın.
- Deterjan yanlış göze koyulmuş olabilir. >>> Deterjanı doğru göze koyun.
- Yumuşatıcı erken alınıyor olabilir. >>> Vanalarda veya deterjan çekmececi sorunu olabilir. Yetkili Servisi çağırın.

Deterjan çekmesinden dışarı köpük taşıyor.

- Çok fazla deterjan kullanılmış olabilir. >>>>1 çorba kaşığı yumuşatıcı ile ½ litre suyu karıştırıp deterjan çekmesinin ana yıkama gözüne boşaltın.
- Makineye "Program ve tüketim tablosu"nda belirtilen program ve azami yüklerle uygun miktarda deterjan koyun. Ekstra kimyasal (leke çıkarcılar, çamaşır suyu vb.) kullanıyorsanız, deterjan miktarını azaltın.

Program sonunda çamaşırılar ıslak kalıyor. (*)

- Çok fazla deterjan kullanılması nedeniyle aşırı köpük oluşmuş ve otomatik köpük söndürme sistemi devreye girmiş olabilir. >>> Önerilen miktarda deterjan kullanın.

(*) Çamaşırılar kazan içinde eşit dağılmadığı zaman, makine, kendisine ve çevresine zarar vermemek için sıkma adımına geçmez. Çamaşırılar yeniden düzeltilip tekrar sıkma yaptırılmalıdır.

(**) Düzenli kazan temizliği yapılmamış olabilir. >>> Kazanı düzenli olarak temizleyin. Bkz. 6.2



DİKKAT!

- Bu bölümdeki talimatları uygulamanıza rağmen sorunu gideremezseniz ürünü satın aldığınız bayi ya da Yetkili Servise başvurun. Çalışmayan ürünü kendiniz onarmayı asla denemeyin.

Kurutma işlemi çok uzun sürüyor.

- Makine aşırı yüklenmiş olabilir. >>> Makineyi aşırı yüklemeyin.
- Çamaşırılar yeterince sıkılmıyor olabilir. >>> Yıkama-Kurutma makinesinin yıkama adımında daha yüksek bir sıkma devri seçin.
- Musluk kapalı olabilir. >>> Muslukları açın.

Çamaşırılar kurutma işleminden sonra ıslak kalıyor.

- Çamaşır tipine uygun bir program seçilmemiş olabilir. >>>Giysilerin üzerindeki bakım etiketlerine bakın ve buna uygun bir program seçin ya da ek olarak zamanlı programları kullanın.
- Makine aşırı yüklenmiş olabilir. >>> Makineyi aşırı yüklemeyin.
- Çamaşırılar yeterince sıkılmıyor olabilir. >>> Yıkama-Kurutma makinesinin yıkama adımında daha yüksek bir sıkma devri seçin.

Makine çalışmıyor veya program başlatılmıyor.

- Elektrik kablosu bağlı olmayabilir. >>> Elektrik kablosunun bağlı olduğundan emin olun.
- Program ayarlanmamış veya Başlat/Duraklat/İptal düğmesine basılmamış olabilir. >>> Programın ayarlandığından ve makinenin Bekleme modunda olmadığından emin olun.
- Çocuk kilidi devrede olabilir. >>> Çocuk Kilidini devreden çıkarın.

Çamaşırılar çekiyor, soluyor, matlaşıyor veya hasar görüyor.

- Çamaşır tipine uygun bir program seçilmemiş olabilir. >>>Giysilerin üzerindeki bakım etiketlerine bakın ve buna uygun bir program seçin ya da ek olarak zamanlı programları kullanın. Kurutmaya uygun olmayan çamaşırılar kurutmamalısınız.

Makine kurutma yapmıyor.

- Çamaşırılar kurumamış veya kurutma adımı etkinleştirilmemiş olabilir. >>> Seçili yıkama programından sonra kurutma fonksiyonunun seçilip seçilmediğini kontrol edin.

Yükleme kapağı açılmıyor.

Makinenizin kapağı güvenlik nedenleriyle açılmıyor olabilir. >>>Kapak kilitleme göstergesi kurutma işleminden sonra da ekranda aktifse, makine, güvenliğinizi için soğuyana kadar kapağı kilitle tutar.

8 Tüketici hizmetleri

Değerli Müşterimiz,

Beko Çağrı Merkezi haftanın 7 günü 24 saat hizmet vermektedir.

Sabit veya cep telefonlarınızdan alan kodu tuşlamadan çağrı merkezi numaramızı arayarak ürününüz ile ilgili arzu ettiğiniz hizmeti talep edebilirsiniz.

Çağrı merkezimiz ile yaptığımız görüşmeler iletişim hizmeti aldığınız operatör firma tarafından sizin için tanımlanan tarifeye göre ücretlendirilir.

Çağrı Merkezimize ayrıca www.beko.com.tr adresindeki "Tüketici Hizmetleri" bölümünde bulunan formu doldurarak veya 0 216 423 23 53 nolu telefona faks çekerek de ulaşabilirsiniz.

Yazılı başvurular için adresimiz:
Arçelik Çağrı Merkezi, Arçelik A.Ş. Ankara Asfaltı Yanı, 34950 Tuzla/İSTANBUL
Yetkili servislerimizin, güncel iletişim bilgilerine www.beko.com adresinden ulaşabilirsiniz

**Beko Çağrı
Merkezi
444 0 888**

(Sabit telefonlardan veya cep telefonlarından alan kodu çevirmeden arayın*)

**Diğer Numara
0216 585 8 888**

Aşağıdaki önerilere uymanızı rica ederiz.

- 1 Ürününüzü aldığınızda Garanti belgesini Yetkili Satıcınıza onaylattırınız.
- 2 Ürününüzü kullanma kılavuzu esaslarına göre kullanınız.
- 3 Ürününüz ile ilgili hizmet talebiniz olduğunda yukarıdaki telefon numaralarından Çağrı Merkezimize başvurunuz.
- 4 Hizmet için gelen teknisyene "teknisyen kimlik kartı"ni sorunuz.
- 5 İşiniz bittiğinde servis teknisyeninden "Hizmet Fişi" istemeyi unutmayınız. alacağınız "Hizmet Fişi" , ilerde ürününüzde meydana gelebilecek herhangi bir sorunda size yarar sağlayacaktır.
- 6 Ürün kullanım ömrü: 10 yıldır. (Ürünün fonksiyonunu yerine getirebilmesi için gerekli yedek parça bulundurma süresi)

Müşteri Memnuniyeti Politikası

Arçelik A.Ş. olarak, hizmet verdiğimiz markamızın müşteri istek ve önerilerinin müşteri profili ayırımı yapılmaksızın her kanaldan (çağrı merkezi, e-posta, www.arçelik.com.tr, faks, mektup, sosyal medya, bayi) rahatlıkla iletebileceği, izlenebilir, raporlanabilir, şeffaf ve güvenli tek bir bilgi havuzunda toplandığı, bu kayıtların yasal düzenlemelere uygun, objektif, adil ve gizlilik içinde ele alındığı, değerlendirildiği ve süreçlerin sürekli kontrol edilerek iyileştirildiği, mükemmel müşteri deneyimini yaşatmayı ana ilke olarak kabul etmiş müşteri odaklı bir yaklaşımı benimsemekteyiz.

Yaklaşımımıza paralel olarak tüm süreçler yönetim sistemi ile entegre edilerek, birbirini kontrol eden bir yapı geliştirilmiş olup, yönetim hedefleri de bu sistem üzerinden beslenmektedir.

Hizmet talebinin değerlendirilmesi

1 Müşteri başvurusu



2 Başvuru kaydı



3 Hizmet talebinin alınması

- Hizmet talebi analizi
- Hizmet hakkında müşterinin bilgilendirilmesi (Keşif, nakliye, montaj, bilgi, onarım, değişim vb.)
- Hizmet hakkında gerekli işlemin gerçekleştirilmesi

4 Randevu alınıp hizmetin gerçekleştirilmesi

5 Müşteri memnuniyetinin alınması

Memnun

Memnun değil

6 Başvuru kaydının kapatılıp, bilgilerin saklanması

Kullanım Hataları ve Garanti ile İlgili Dikkat Edilmesi Gereken Hususlar

Aşağıda belirtilen sorunların giderilmesi ücret karşılığında yapılır. Bu durumlar için garanti şartları uygulanmaz;

- 1) Kullanım hatalarından kaynaklanan hasar ve arızalar,
- 2) Malın tüketiciye tesliminden sonraki yükleme, boşaltma, taşıma vb. sırasında oluşan hasar ve arızalar,
- 3) Malın kullanıldığı yerin elektrik, su, doğalgaz, telefon vb. şebekesi ve/veya altyapısı kaynaklı meydana gelen hasar ve arızalar,
- 4) Doğa olayları ve yangın, su baskını vb. kaynaklı meydana gelen hasar ve arızalar,
- 5) Malın tanıtma ve kullanma kılavuzlarında yer alan hususlara aykırı kullanılmasından kaynaklanan hasar ve arızalar,
- 6) Malın, 6502 sayılı Tüketicinin Korunması Hakkındaki Kanununda tarif edilen şekli ile ticari veya mesleki amaçlarla kullanımı durumunda ortaya çıkan hasar ve arızalar,

Mala yetkisiz kişiler tarafından bakım, onarım veya başka bir nedenle müdahale edilmesi durumunda mala verilmiş garanti sona erecektir.

Garanti uygulaması sırasında değiştirilen malın garanti süresi, satın alınan malın kalan garanti süresi ile sınırlıdır.

Arçelik A.Ş. tarafından üretilmiştir.

Garanti Belgesi

Kurutmalı Çamaşır Makinesi

GARANTİ ŞARTLARI

- 1) Garanti süresi, malın teslim tarihinden itibaren başlar ve 3 yıldır.
- 2) Malın tanıtma ve kullanma kılavuzunda gösterildiği şekilde kullanılması ve Arçelik A.Ş.'nin yetkili kıldığı servis çalışanları dışındaki şahıslar tarafından bakım, onarım veya başka bir nedenle müdahale edilmemiş olması şartıyla, malın bütün parçaları dahil olmak üzere tamamını; malzeme, işçilik ve üretim hatalarına karşı malın teslim tarihinden itibaren yukarıda belirtilen süre kadar garanti eder.
- 3) Malın ayıplı olduğunun anlaşılması durumunda tüketici, 6502 sayılı Tüketicinin Korunması Hakkında Kanunun 11 inci maddesinde yer alan;
a- Sözleşmeden dönme,
b- Satış bedelinden indirim isteme,
c- Ücretsiz onarılmasını isteme,
ç- Satılan ayıpsız bir misli ile değiştirilmesini isteme, haklarından birini kullanabilir.
- 4) Tüketicinin bu haklardan ücretsiz onarım hakkını seçmesi durumunda satıcı; işçilik masrafı, değiştirilen parça bedeli ya da başka herhangi bir ad altında hiçbir ücret talep etmeksizin malın onarımını yapmak veya yaptırmakla yükümlüdür. Tüketici ücretsiz onarım hakkını üretici veya ithalatçıya karşı da kullanabilir. Satıcı, üretici ve ithalatçı tüketicinin bu hakkını kullanmasından müteselsilen sorumludur.
- 5) Tüketicinin, ücretsiz onarım hakkını kullanması halinde malın;
- Garanti süresi içinde tekrar arızalanması,
- Tamiri için gereken azami sürenin aşılması,
- Tamirinin mümkün olmadığının, yetkili servis istasyonu, satıcı, üretici veya ithalatçı tarafından bir raporla belirlenmesi durumlarında;
tüketici malın bedel iadesini, ayyıp oranında bedel indirimini veya imkân varsa malın ayıpsız misli ile değiştirilmesini satıcıdan talep edebilir. Satıcı, tüketicinin talebini reddedemez. Bu talebin yerine getirilmemesi durumunda satıcı, üretici ve ithalatçı müteselsilen sorumludur.
- 6) Malın tamir süresi 20 iş gününü geçemez. Bu süre, garanti süresi içerisinde mala ilişkin arızanın yetkili servis istasyonuna veya satıcıya bildiri tarihi, garanti süresi dışında ise malın yetkili servis istasyonuna teslim tarihinden itibaren başlar. Malın arızasının 10 iş günü içerisinde giderilememesi halinde, üretici veya ithalatçı; malın tamiri tamamlanıncaya kadar, benzer özelliklere sahip başka bir malı tüketicinin kullanımına tahsis etmek zorundadır. Malın garanti süresi içerisinde arızalanması durumunda, tamirde geçen süre garanti süresine eklenir.
- 7) Malın kullanma kılavuzunda yer alan hususlara aykırı kullanılmasından kaynaklanan arızalar garanti kapsamı dışındadır.
- 8) Tüketicii, garantiden doğan haklarının kullanılması ile ilgili olarak çıkabilecek uyuşmazlıklarda yerleşim yerinin bulunduğu veya tüketici işleminin yapıldığı yerdeki Tüketici Hakem Heyetine veya Tüketici Mahkemesine başvurabilir.
- 9) Satıcı tarafından bu Garanti Belgesinin verilmemesi durumunda, tüketici Gümrük ve Ticaret Bakanlığı Tüketicinin Korunması ve Piyasa Gözetimi Genel Müdürlüğüne başvurabilir.

Üretici veya İthalatçı Firmasının:

Unvanı: Arçelik A.Ş.
Adresi: Arçelik A.Ş. Karaağaç Caddesi No:2-6, 34445,
Sütlüce / İSTANBUL
Telefonu: (0-216) 585 8 888
Faks: (0-216) 423 23 53
web adresi: www.beko.com

Malın

Markası: Beko
Cinsi: Kurutmalı Çamaşır Makinesi
Modeli:
Seri No:
Garanti Süresi: 3 YIL
Azami Tamir Süresi: 20 İş günü

GENEL MÜDÜR

GENEL MÜDÜR YRD.

Hakan B. ARÇELİK A.Ş.

Satıcı Firmasının:

Unvanı:
Adresi:
Telefonu:
Faks:
e-posta:

Fatura Tarih ve Sayısı:
Teslim Tarihi ve Yeri:
Yetkilinin İmzası:
Firmanın Kaşesi:

Bu bölümü, ürünü aldığınız Yetkili Satıcı imzalayacak ve kaseleyecektir.