



Podložka - Sušilni

Navodila za uporabo

Perilica-Sušilica

Korisnički priručnik

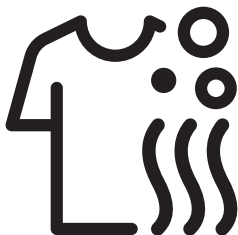

HTV 8716 X0



SL / HR

Številka dokumenta : 2820528678_SL/ 19-06-20.(10:02)

Prosimo, da najprej preberete ta uporabniški priročnik!

Spoštovani kupec,
Zahvaljujemo se vam za nakup izdelka Beko. Upamo, da boste z napravo, ki je bila proizvedena z visokokakovostno in najsodobnejšo tehnologijo, dosegli kar najboljše rezultate. Prosimo, da pred uporabo naprave skrbno preberete ta uporabniški priročnik in vso ostalo priloženo dokumentacijo ter oboje shranite za uporabo v prihodnje. Če napravo izročite drugi osebi, ji izročite tudi uporabniški priročnik. Upoštevajte vsa opozorila in informacije v uporabniškem priročniku. V uporabniškem priročniku so uporabljeni naslednji simboli:



NEVARNOST!

- Opozorilo za električni udar.



NEVARNOST!

- Opozorilo glede teže izdelka



NEVARNOST!

- Opozorilo za nevarnost požara.



POZOR!

- Opozorilo pred situacijami, ki predstavljajo nevarnost za življenje in lastnino.



PREVIDNOSTNI UKREP!

- Potrebni varnostni ukrepi.



INFORMACIJE

- Pomembne informacije in uporabni napotki glede uporabe.



- Preberite uporabniški priročnik.



- Embalaža je izdelana iz recikliranega materiala v skladu s predpisi.
- Embalaže ne odvrzite skupaj z gospodinjskimi ali ostalimi odpadki. Odnosite jo na zbirna mesta, ki so jih določile lokalne oblasti.



- Allergy UK je blagovna znamka britanske fundacije za boj proti alergijam "The British Allergy Foundation". Njihov glavni znak je »znak o odobritvi«. Ko vidite izdelek s tem logotipom, ste lahko prepričani, da je bil izdelek znanstveno preizkušen in je za njega dokazano, da zmanjšuje/odstranjuje alergene iz okolja bolnikov z alergijami in astmo oziroma občutno zmanjša njihovo vsebnost.



Ta izdelek je bil proizveden z uporabo najnovejše tehnologije v okolju prijaznih pogojih.

1 Pomembna navodila za varnost in okolje

V tem delu so opisana varnostna navodila za zaščito pred nastankom telesnih poškodb in škode.

Neupoštevanje teh navodil pomeni izničenje vsakršnega jamstva.

1.1 Splošna varnost



POZOR!

- Otroci, stari osem let in več, ter osebe z zmanjšanimi telesnimi, zaznavnimi ali duševnimi sposobnostmi ali s pomanjkljivim znanjem in izkušnjami lahko napravo uporabljajo le pod nadzorom ali če so poučeni o njeni varni uporabi in z njo povezanimi nevarnostmi. Otroci se ne smejo igrati z izdelkom. Otroci naj izdelka ne čistijo ali vzdržujejo, če jih nihče ne nadzoruje. Otroci, mlajši od treh let, naj se v bližini izdelka ne zadržujejo brez stalnega nadzora.



OPOZORILO!

- Izdelka nikoli ne postavite na tla, pokrita s preprogo, saj lahko to povzroči pregrevanje električnih delov zaradi pomanjkanja pretoka zraka pod izdelkom. Zaradi tega lahko pride do okvare vašega izdelka.



INFORMACIJE

- Namestitvev lahko izvajajo le pooblaščen osebe. Proizvajalec ne odgovarja za morebitno škodo, ki nastane med opravi, ki jih izvajajo nepooblaščen osebe.

1.1.1 Električna varnost



NEVARNOST!

- V primeru kakršne koli okvare izdelka ne uporabljajte, dokler ga ne popravi pooblaščen serviser. Obstaja nevarnost električnega udara!
- Izdelka ni dovoljeno čistiti s curkom vode ali zlivanjem vode nanj. Obstaja nevarnost električnega udara!



POZOR!

- Če je napajalni kabel poškodovan, ga mora zamenjati proizvajalec, poprodajno osebje ali podobno usposobljena oseba (po možnosti električar) ali oseba, ki jo je pooblastil uvoznik, saj boste tako preprečili morebitna tveganja.



OPOZORILO!

- Kadar izdelek ni v uporabi, ga izklopite.
- V nobenem primeru se ne dotikajte vtiča z mokrimi rokami. V nobenem primeru ne vlecite za kabel, ko želite izključiti napajanje; primite vtič in ga izvlecite.
- Izdelek naj bo med nameščanjem, vzdrževanjem, čiščenjem in popravilom odklopljen iz napajanja.
- Povezav ni dovoljeno vzpostavljati s podaljški ali več vtiči.



INFORMACIJE

- Izdelek je zasnovan tako, da začne ponovno delovati, ko se po izpadu elektrike napajanje ponovno vzpostavi. Če želite preklicati program, preberite poglavje »Preklic programa«.

1.1.2 Varnost izdelka



NEVARNOST!

- Če je v bobnu voda, ne odpirajte vratc za nalaganje perila in ne poskušajte odstraniti filtra. V nasprotnem primeru boste ustvarili nevarnost poplave in telesnih poškodb zaradi vroče vode.



POZOR!

- Cev za dovod vode in odtočno cev je treba trdno pritrditi in ju ohraniti nepoškodovani. V nasprotnem primeru obstaja možnost iztekanja vode.



INFORMACIJE

- Zaklenjenih vratc za nalaganje ne odpirajte na silo. Vratca se bodo odprla takoj, ko se cikel pranja zaključi. Če se stroj ob zaključku programa ni dovolj ohladil, njegovih vratc za nalaganje ni mogoče odpreti. Počakajte, da se izdelek ohladi. Če se vratca še vedno ne odprejo, uporabite rešitve, ki so navedene pri napaki »Vratc za nalaganje ni mogoče odpreti« v razdelku »Odpravljanje težav«. Vratc za nalaganje ne odpirajte na silo. Poškodujete lahko vratca in zaklepni mehanizem.

- Na mestu, kjer bo ta izdelek nameščen, ne sme biti vratc z zaklepom, sornikom ali tečajem, ki bi preprečevala popolno odpiranje vratc za nalaganje.
- Upoštevajte navodila na etiketah na perilu in embalaži pralnega sredstva.
- Uporabljajte pralna sredstva, mehčalce in dodatke, primerne za pralne stroje.
- Izdelka ne nameščajte ali puščajte na mestih, kjer bo izpostavljen vremenskim pogojem.
- S krmilnimi elementi izdelka se ne igrajte.
- Če je za uskladitev s standardom potreben samodejno nastavitveni termostat, potem navodila za vključitev samodejnega nastavitvenega termostata na napravah, ki se resetirajo z odklopom napajalne mreže, morajo vsebovati del naslednjega: **POZOR:** Da bi se izognili nevarnosti zaradi nenamernega reseta termostata, naprave ne smete napajati prek zunanje stikalne naprave, kot je časovnik, ali priključiti na tokokrog, ki ga program redno vklaplja in izklaplja.

1.1.3 Opozorila glede sušenja



NEVARNOST!

- Perilo, ki je bilo predhodno oprano, očiščeno, umazano ali ki je umazano z bencinom/plinskim oljem, topili za kemično čiščenje ali drugimi vnetljivimi/eksplozivnimi snovmi, bo oddajalo vnetljive/eksplozivne hlape, zato ga ne sušite v stroju. V nasprotnem primeru obstaja nevarnost požara.
- Perilo, umazano z rastlinskim oljem, alkoholom, bencinom, plinskim oljem, odstranjevalcem madežev, terpentinom, voskom ali odstranjevalcem voska, pred sušenjem operite z vročo vodo in veliko količino pralnega sredstva. V nasprotnem primeru obstaja nevarnost požara.



NEVARNOST!

- Perilo, ki vsebuje gumijasto peno (peno iz lateksa), kape za tuširanje, voododporni tekstil, oblačila in vzglavniki z gumijasto podporo ali podporo iz penaste gume niso primerni za strojno sušenje. V nasprotnem primeru obstaja nevarnost požara.
- Če v stroju uporabljate kroglice za perilo, merilne lončke ali kletko za perilo, se lahko ti izdelki med sušenjem staliijo. Če boste izbrali funkcijo sušenja, teh izdelkov ne uporabljajte. V nasprotnem primeru obstaja nevarnost požara.
- Če za čiščenje uporabljate industrijske kemikalije, ne uporabljajte funkcije sušenja. V nasprotnem primeru obstaja nevarnost požara.



NEVARNOST!

- Po sušenju se stekla na vratcih za nalaganje ne dotikajte z golimi rokami. Obstaja nevarnost opeklin.
- Zadnji korak je ohlajanje, ki perilo ohrani na določeni temperaturi, da se to ne poškoduje. Če boste vratca odprli pred zaključkom hlajenja, ste lahko izpostavljeni vroči pari. Lahko se opečete.
- Če je zaradi prekinitve programa ali izpada električne energije prišlo do prekinitve programa sušenja, je lahko perilo v stroju vroče. Bodite pazljivi.



POZOR!

- Stroja ne zaustavljajte pred koncem programa sušenja. Če ne gre drugače, perilo vzemite iz stroja, ga dajte na ustrezno mesto in počakajte, da se ohladi.
- Vaš izdelek je zasnovan za delovanje pri temperaturah med 0 in +35 °C.
- Stroj naj bo nameščen v prostoru s temperaturo med 15 in 25 °C.
- Poskrbite, da v izdelek ne bodo vstopile živali. Pred uporabo preglejte notranjost izdelka.
- Stroja ob sušenju ne preobremenite s preveliko količino perila. Upoštevajte največjo količino perila, ki je določena za sušenje.



OPOZORILO!

- Stroja ne uporabljajte za sušenje usnjenih oblačil ali oblačil, ki vsebujejo usnje (kot so usnjene nalepke na kavbojkah). Barva usnjenih delov lahko vpliva na druge tkanine.
- Če se pojavi težava, ki je ne morete rešiti s pomočjo informacij v razdelku z varnostnimi navodili, stroj izklopite in odklopite iz napajanja ter pokličite pooblaščenega serviserja.
- Pralno-sušilni stroj lahko uporabljate samo za pranje, samo za sušenje ali oboje, pranje in sušenje perila. Stroja ne uporabljajte samo za sušenje mokrega perila daljše časovno obdobje. Kadar stroj uporabljate samo za sušenje, vsakih 15 ciklov sušenja zaženite program za pranje brez perila v stroju.



OPOZORILO!

- Pred nalaganjem perila v stroj vsak kos oblačila preglejte in se prepričajte, da v perilu oziroma njegovih žepih ni vžigalnikov, drobiža, kovinskih predmetov, igel itd.
- V stroju ne sušite spodnjega perila s kovinskimi deli. Kovinski deli lahko med sušenjem odpadejo in stroj poškodujejo. Dajte jih v vrečko ali prevleko za vzglavnik.
- V stroju ne sušite velikih kosov, kot so zavese iz tila, posteljnina, odeje ali preproge, saj jih lahko poškodujete.



INFORMACIJE

- Ne sušite neopranega perila.
- Ne uporabljajte mehčalcev ali antistatičnih sredstev, če jih ne priporoča proizvajalec.
- Izdelke, kot je mehčalec, je treba uporabiti v skladu z navodili proizvajalca.
- Stroja ne uporabljajte za sušenje svilenih, volnenih ali podobno občutljivih oblačil. Volnena oblačila se lahko skrčijo, ostala občutljiva oblačila pa poškodujejo.
- Pred pranjem in sušenjem preverite simbole na etiketi oblačil.

1.2 Pravilna uporaba



INFORMACIJE

- Stroj je zasnovan za uporabo v gospodinjstvih. Ni primeren za uporabo v komercialne in druge nenačrtovane namene.
- Izdelek lahko uporabljate le za pranje, izpiranje in sušenje tekstilnih izdelkov, ki imajo ustrezno oznako.
- Proizvajalec ne odgovarja za nepravilno uporabo ali prevoz.
- Tehnična življenjska doba stroja je 10 let. V tem obdobju vam bodo na voljo originalni rezervni deli za pravilno delovanje naprave.
- Ta aparat je namenjen za uporabo v gospodinskih in podobnih aplikacijah, kot so:
 - kuhinjske prostore osebja v trgovinah, pisarnah in drugih delovnih okoljih;
 - kmečke hiše;
 - s strani strank v hotelih, motelih in drugih stanovanjskih okoljih;
 - okolja z nočitvijo in zajtrkom;
 - območja za komunalno rabo v stanovanjskih blokih ali v pralnicah.

1.3 Varnost otrok



POZOR!

- Otroci, mlajši od treh let, naj se v bližini izdelka ne zadržujejo brez stalnega nadzora.
- Embalažni material je nevaren za otroke. Embalažni material shranite na varno mesto, kamor otroci nimajo dostopa.



POZOR!

- Električni izdelki so nevarni za otroke. Preprečite otrokom dostop v bližino izdelka, medtem ko ta deluje. Ne dovolite otrokom, da se igrajo s izdelkom. Uporabite otroško ključavnico in tako preprečite otrokom poseganje v izdelek.
- Ne pozabite zapreti vratc za nalaganje, preden zapustite prostor, v katerem je izdelek nameščen.
- Hranite vsa pralna sredstva in dodatke na varnem mestu, kamor otroci nimajo dostopa, ter zaprite pokrov embalaže pralnega sredstva oziroma zatesnite njegovo embalažo.

1.4 Skladnost z direktivo OEE0 in odlaganje odpadnega izdelka

Izdelek ne vsebuje škodljivih in prepovedanih materialov, ki so opisani v Direktivi o ravnanju z odpadno električno in elektronsko opremo. Izdelek je v skladu z direktivo OEE0.



Z recikliranjem rabljenih izdelkov boste pomagali zaščititi okolje in naravne vire. Za večjo varnost otrok pred odlaganjem naprave odrežite napajalni kabel in onemogočite zaklepni mehanizem vratc za nalaganje, da onemogočite delovanje izdelka.

Skladnost z direktivo RoHS

Ta izdelek je skladen z direktivo RoHS št. 2011/65/EU. Ne vsebuje škodljivih ali prepovedanih materialov, ki so navedeni v direktivi.

1.5 Podatki o embalaži

Embalaža je izdelana iz recikliranega materiala v skladu z našimi državnimi okoljevarstvenimi predpisi. Embalaže ne zavrzite med običajne gospodinjske odpadke. Odnosite jo na zbirna mesta za embalažo, ki so jih določile lokalne oblasti.

2 Vaš pralno-sušilni stroj

2.1 Pregled

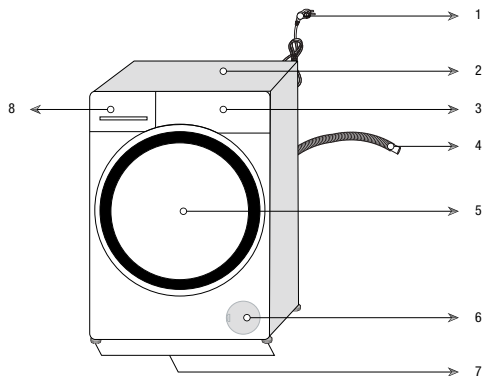

1 – Napajalni kabel	5 – Vrata za nalaganje perila
2 – Zgornja plošča	6 – Pokrov filtra
3 – Nadzorna plošča	7 – Nastavljive nogice
4 – Odvodna cev	8 – Predal za pralno sredstvo

2.2 Vsebnost embalaže



Napajalni kabel



Odvodna cev

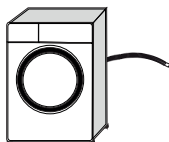

Vijaki za zaščito med prevozom in prenašanjem

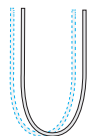
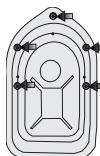

Dovodna cev glavnega vodovodnega omrežja

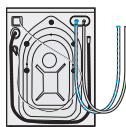

Predelek za tekoče pralno sredstvo (*)



Uporabniški priročnik



Sklop plastičnega čepa



INFORMACIJE

- Številke in vrednosti v priročniku so shematične in morda v celoti ne ustrezajo izdelku.

(*) Glede na model izdelka je lahko dobavljen s strojem.

2.3 Tehnične specifikacije

Ime dobavitelja ali blagovna znamka	Beko
Naziv modela	HTV 8716 X0
	7161548200
Najvišja hitrost centrifuge (vrt./min.)	1400
Kapaciteta pranja (bombaž) (kg)	8
Kapaciteta sušenja (bombaž) (kg)	5
Vgrajeno	Št.
Višina (cm)	84
Širina (cm)	60
Globina (cm)	59
Enojni dotok vode/dvojni dotok vode	• / -
• Na voljo	
Električna poraba (V/Hz)	230 V / 50Hz
Skupni tok (A)	10
Skupna moč (W)	2200
Koda glavnega modela	1420



INFORMATION

ENERGY

SUPPLIER'S NAME MODEL IDENTIFIER → (*)

A

- Podatke o modelu, shranjene v bazi podatkov izdelka, dobite tako, da vnesete naslednje spletno mesto in poiščete identifikator modela (*), ki ga najdete na energijski nalepki.

<https://eprel.ec.europa.eu/>



OPOZORILO: Vrednosti porabe so veljavne le za primere, ko povezava z brezžičnim omrežjem ni vzpostavljena.

Tabela simbolov

3 Namestitev

Stroj pripravite na uporabo tako, da preberete priročnik o uporabi ter se prepričate, da so na lokaciji na voljo ustrezna oskrba z električno energijo in vodo ter odjemni sistemi. V nasprotnem pokličite strokovno usposobljenega tehnik ali vodovodarja, ki bo namestil napeljavo.

- Stroj ne namestite na mesta, kjer temperatura pade pod 0 °C (glejte Opozorila za sušenje).
- Če pustite prostor ob straneh stroja, naj bi to zmanjšalo vibracije in hrup.
- Na mestu namestitve stroja se ne smejo nahajati zaklepna ali drsna vrata oziroma vrata na tečajih, ki bi ovirala popolno odpiranje vratc za nalaganje.
- Stroj uporabljajte v dobro prezračnem prostoru brez prahu.
- Ne polagajte virov toplote, kot so kuhalne plošče, likalniki, pečice itd., na pralni stroj in jih ne uporabljajte na izdelku.

3.2 Odstranjevanje embalažnih ojačitev





Stroj nagnite nazaj in odstranite ojačitev. Odstranite embalažno ojačitev, pritrjeno na trak.

	NEVARNOST!
<ul style="list-style-type: none">• Stroj je težek. Podpore embalaže odstranite, kot prikazuje slika.• Pazite, da se vam med postopkom ne zagzodi roka pod strojem.	

3.3 Odstranjevanje vijakov za zaščito med prevozom in prenašanjem

	PREVIDNOSTNI UKREP!
<ul style="list-style-type: none">• Vijakov za zaščito med prevozom in prenašanjem ne odstranite, dokler ne odstranite podpore embalaže.• Preden pralni stroj zaženete, odstranite vijake za zaščito med prevozom in prenašanjem! V nasprotnem primeru lahko pride do poškodbe stroja.	

	NEVARNOST!
<ul style="list-style-type: none">• Namestitev in priključitev stroja na elektriko naj opravijo usposobljene osebe. Proizvajalec ne odgovarja za morebitne poškodbe, ki nastanejo med opravili, ki jih izvajajo nepooblaščen osebe.	

	NEVARNOST!
<ul style="list-style-type: none">• Stroj je težek, zato ga mora nesti več kot ena oseba.	

	POZOR!
<ul style="list-style-type: none">• Pred namestitvijo s prostim očesom pralni stroj pregledajte in potrdite, da ni poškodovan. Če odkrijete poškodbe, stroja ne namestite. Poškodovani izdelki so nevarni.	

	PREVIDNOSTNI UKREP!
<ul style="list-style-type: none">• Priprava lokacije in napeljave za električno energijo, vodo in odpadno vodo na mestu postavitve so dolžnost in odgovornost kupca.• Preverite in se prepričajte, da med potiskanjem stroja na mesto postavitve ali med čiščenjem niste zvilili, stisnili ali zdrobili dovodne in odjemne vodne cevi ter električnega kabla.	

3.1 Primerno mesto za postavitvev

- Stroj postavite na trda in ravna tla. Stroja ne postavljajte na preprogo z daljšimi nitmi ali podobne površine.
- Če se na površini nahajajo stopnice, stroja ne postavljajte blizu roba. Stroja prav tako ne postavljajte na ploščad.
- Stroj ne postavite na napajalni kabel.

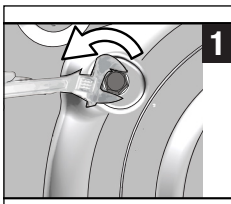

- 1 Z orodjem odvijte vse vijake, da se ti prosto vrtijo.

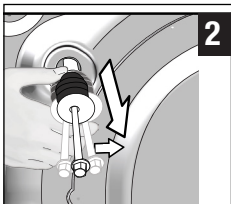

- 2 Vijake za zaščito med prevozom in prenašanjem odstranite tako, da jih narahlo zavrtite.

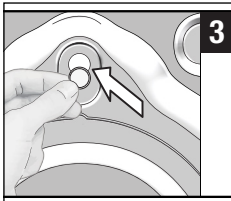

- 3 V luknje na plošči zadaj pritrdite plastične pokrove iz vrečke, v kateri je uporabniški priročnik.



INFORMACIJE

- Vijake za zaščito med prevozom in prenašanjem shranite na varno mesto, da jih boste lahko uporabili, ko boste naslednjič premikali stroj.
- Preden stroj premaknete na drugo mesto, obvezno pritrdite vijake za zaščito med prevozom in prenašanjem!

3.4 Povezava dovodne cevi za vodo



INFORMACIJE

- Vodni tlak, potreben za pravilno obratovanje stroja, je 1–10 barov (0,1–1 MPa). Za neovirano delovanje stroja mora v eni minuti iz odprte pipe steči 10–80 litrov vode. Če je vodni tlak višji, namestite reducirni ventil.



POZOR!

- Modelov z enim dovodom za vodo ni dovoljeno povezati na pipo za toplo vodo. Nevarnost poškodb perila ali preklopa stroja v varen način in njegovo nedelovanje.
- Na nov stroj ne povežite starih ali rabljenih dovodnih cevi. Nevarnost pojava madežev na perilu.

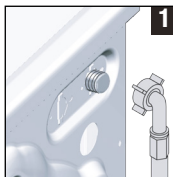

- 1 Povežite priloženo posebno cev na dovod za vodo na stroju.



POZOR!

- Med nameščanjem stroja se prepričajte, da je cev za mrzlo vodo pravilno priključena. Če cevi nista pravilno nameščeni, bo perilo po zaključku pranja vroče in se bo prej obrabilo.

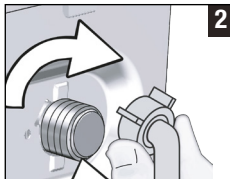

- 2 Z roko dobro pritrdite matico za cevi. Matic ne privijajte z orodjem.



- 3 Potem ko napeljete cevi, odprite pipe do konca in se prepričajte, ali spoji tesnijo.

Če opazite uhajanje vode, zaprite pipo in odstranite matico. Preglejte tesnilo in ponovno privijte matico. Za zaščito pred uhajanjem vode zaprite pipe, ko stroja ne uporabljate.

3.5 Priključek na odtok

- Pritrdite konec odtočne cevi neposredno na odtok za odpadno vodo, umivalnik ali kopalno kad.



POZOR!

- Nevarnost poplave v primeru izpada cevi iz ohišja med izpustom vode. Tudi nevarnost opeklin zaradi visokih temperatur med pranjem. Preprečite takšne situacije in poskrbite za neovirano dovajanje in odvajanje vode tako, da končni del odjemne cevi pritrdite tesno oziroma tako, da se cev ne more premikati.

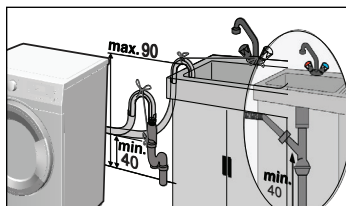
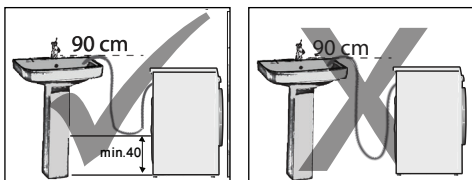

- Cev namestite na višino min. 40 cm in maks. 90 cm.
- Če je cev speljana po tleh (oziroma manj kot 40 cm od tal), je odvajanje vode oteženo, perilo pa postane po pranju preveč mokro, zato upoštevajte višine, označene na sliki.
- Za zaščito pred stekanjem onesnažene vode nazaj v stroj in za neoviran odjem takšne vode ne potopite končnega dela cevi v onesnaženo vodo in ne povežite v odtok več kot 15 cm cevi. Če je cev predolga, jo odrežite.
- Končnega dela cevi ni dovoljeno upogniti, nanj stopati in cev ne sme biti stisnjena ob odtok in stroj.
- Če je cev prekratka, dodajte originalni podaljšek. Najv. dovoljena dolžina cevi je 3,2 m. Povezavo med podaljškom cevi in odtočno cevjo stroja je treba dobro pritrditi z ustrežno objemko, da se ne more sneti in puščati.

3.6 Namestitev nogic

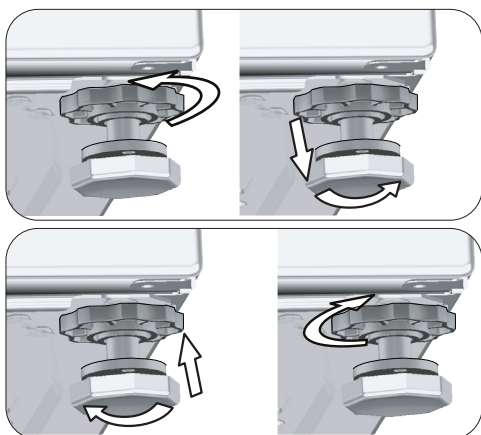

POZOR!

- Nogice stroja namestite tako, da bo na površini, na katero je stroj postavljen, stal stabilno.
- Stroj uravnotežite z nastavitvijo nogic.
- Ali stroj stoji stabilno, lahko preverite tako, da pritisnete na zgornje diagonalne robove stroja.
- V nasprotnem primeru se stroj med obratovanjem premika in povzroči nevarnost stiskanja, hrupa in vibracij.
- Blokirnih matic ne odvijajte z orodjem. V nasprotnem primeru se lahko poškodujejo blokirne matice.

- a) Z roko odvijte blokirne matice na nogicah.
- b) Nogice nastavite tako, da stroj uravnotežite.
- c) Z roko znova privijte vse blokirne matice.

3.7 Električna povezava

Stroj priključite v ozemljeno vtičnico, zaščiteno z varovalko z močjo 16 A. Naše podjetje ne odgovarja za poškodbe, ki nastanejo med uporabo stroja brez ozemljitve, ki je v skladu z lokalnimi predpisi.

- Povezava mora biti v skladu z veljavnimi državnimi predpisi.
- Ožičenje tokokroga električne vtičnice mora izpolnjevati zahteve naprave. Priporočamo uporabo prekinjevalca tokokroga GFCI.
- Poskrbite, da bo vtič napajalnega kabla po namestitvi dostopen brez težav.

- Če je vrednost toka varovalke ali prekinjala v ohišju manjša od 16 A, pokličite strokovno usposobljenega električarja, da namesti varovalko 16 A.
- Predpisana napetost v »Tehničnih specifikacijah« mora biti enaka omrežju napetosti.

4 Priprava

4.1 Sortiranje perila

- * Perilo sortirajte po vrsti tkanine, barvi, umazanosti ter ustrezni temperaturi pranja.
- * Obvezno upoštevajte navodila na etiketah na perilu.

4.2 Priprava perila za pranje

- Nedrčki s kostjo in oblačila s kovinskimi deli, kot so zaponke ali gumbi, poškodujejo stroj. Odstranite kovinske dele ali dajte takšno perilo v bombažne pralne vrečke oziroma bombažno prevleko za vzglavnik. Poleg tega se tovrstna oblačila lahko med sušenjem pregrejejo in poškodujejo ostala oblačila. Stroja ne uporabljajte za sušenje takšnih oblačil.
- Majhno perilo, kot so otroške nogavice in najlonske nogavice, perite v bombažni pralni vrečki oziroma bombažni prevleki za vzglavnik.
- Zaveso položite v stroj brez tlačenja. Odstranite elemente za pritrditev zaves. Zaves iz tila ne sušite v stroju.
- Zaprite zadrge, prišijte zrahljane gumbe in popravite razporke in raztrge.
- Za oblačila, označena z oznako »strojno pranje« in »ročno pranje«, nastavite ustrezen program pranja. Posušite jih tako, da jih obesite ali položite na ravno podlago. Stroja ne uporabljajte za sušenje takšnih oblačil.
- Ne perite barvnega in belega perila hkrati. Nova in temna barvna oblačila spustijo barvo. Perite jih ločeno.
- Uporabljajte samo barve/izdelke za spreminjanje barve in odstranjevanje vodnega kamna, ki so primerni za strojno pranje. Obvezno upoštevajte navodila na embalaži.

	NEVARNOST!
<ul style="list-style-type: none"> • Poškodovane napajalne kable mora zamenjati pooblaščen serviser. 	

3.8 Prevoz stroja

- 1 Pred prevozom stroja izvalcite njegov napajalni kabel.
- 2 Odstranite cevi za dovod in odjem vode.
- 3 Odstranite vso vodo, ki je ostala v stroju. Glejte 6.5.
- 4 Namestite vijake za zaščito med prevozom in prenašanjem v obratnem vrstnem redu demontaže. Glejte 3.3.

	NEVARNOST!
<ul style="list-style-type: none"> • Stroj je težek, zato ga mora nesti več kot ena oseba. • Stroj je težek. Nesti ga morata dve osebi, posebna previdnost pa je potrebna pri prenašanju po stopnicah. Če stroj pade na vas, se lahko poškodujete. 	

	POZOR!
<ul style="list-style-type: none"> • Embalažni material je nevaren za otroke. Embalažni material shranite na varno mesto, kamor otroci nimajo dostopa. 	

	INFORMACIJE
<ul style="list-style-type: none"> • Preden stroj premaknete na drugo mesto, obvezno pritrdite vijake za zaščito med prevozom in prenašanjem! 	



INFORMACIJE

- Perilo, umazano z moko, prahom, mlekom v prahu itd., najprej močno stresite in šele nato dodajte v pralni stroj. Takšen prah in praški na perilu se lahko v notranjih delih stroja čez čas nakopičijo ter povzročijo škodo.
- Oblačila iz angora volne pred pranjem pustite nekaj ur v zamrzovalniku. Tako bo muckanje manjše.
- Hlače in občutljivo perilo pred pranjem obrnite na notranjo stran.
- Trdovratne madeže primerno obdelajte že pred pranjem. Če niste prepričani, se posvetujte z osebjem v čistilnici.
- Iz žepov odstranite vse predmete, npr. kovance, svinčnike in sponke za papir, žepe obrnite in jih skrtajte, če je mogoče. Takšni predmeti lahko poškodujejo stroj ali med pranjem ustvarjajo hrup.

4.3 Nasveti za varčevanje z energijo in vodo

Naslednje informacije vam bodo pomagale pri uporabi izdelka na okolju prijazen način. Izdelek uporabljajte z največjo dovoljeno nosilnostjo za izbrani program, vendar ne preobremenjajte. Glej »Preglednica programov in porab«.

- Obvezno upoštevajte navodila za temperaturo na embalaži pralnega sredstva.
- Manj umazano perilo perite z nizkimi temperaturami.
- Za manjše količine manj umazanega perila nastavite programe hitrega pranja.
- Ne nastavite predpranja in visokih temperatur za pranje perila, ki ni zelo umazano ali zamazano.
- Če boste perilo posušili v sušilnem stroju, med pranjem izberite največjo priporočljivo hitrost centrifugiranja.
- Uporabite toliko pralnega sredstva, kot ga priporoča etiketa na embalaži pralnega sredstva.



Pred prvo uporabo stroja se prepričajte, da ste ustrezno opravili vsa pripravljala dela po navodilih iz poglavij »Pomembna navodila za varnost in okolje« in »Namestitvev«.

Stroj pripravite na pranje perila tako, da najprej zaženete program za čiščenje bobna. Če ta program na vašem stroju ni na voljo, uporabite metodo, ki je opisana v poglavju 6.2.



INFORMACIJE

- Uporabljajte sredstvo za zaščito pred nastajanjem vodnega kamna, primerno za pralne stroje.
- Po opravljenih procesih za nadzor kakovosti med proizvodnjo je morda v stroju ostala manjša količina vode. Ta voda ne predstavlja nevarnosti za stroj.

4.5 Ustrezna količina perila

Največja količina perila je odvisna od vrste perila, stopnje umazanosti in izbranega programa pranja. Stroj količino vode samodejno nastavi glede na težo naloženega perila.



POZOR!

- Upoštevajte informacije iz tabele programov in porabe. Če boste naložili preveč perila in preobremenili stroj, bodo rezultati pranja slabši. Poleg tega pa lahko stroj med delovanjem ustvarja hrup in vibrira. Za dobro zmogljivost sušenja v stroju ne naložite več perila, kot je priporočeno.

Vrsta perila	Teža (g)	Vrsta perila	Teža (g)
Kopalni plašč	1200	Brisača za roke	100
Robček iz blaga	100	Spalna srajca	200
Rjuha	700	Spodnje perilo	100
Rjuha	500	Moška delovna srajca	600
Prevleka za vzglavnike	200	Moška srajca	200
Namizni prt	250	Moška pižama	500
Brisača	200	Bluza	100

4.6 Nalaganje perila

1. Odprite vratca za nalaganje perila.
2. Perilo naložite v stroj, vendar ga ne natlačite.
3. Potisnite vratca za nalaganje, tako da se zaprejo in zaslišite, kako se zaskočijo. Prepričajte se, da se oblačila niso zataknila v vratih.



INFORMACIJE

- Med delovanjem programa so vratca blokirana. Zaklep vratc se odpre takoj, ko se program pranja zaključi. Če je ob koncu programa notranjost stroja prevroča, se vratca za nalaganje ne bodo odprla, dokler se stroj ne ohladi. Če se vratca ne odprejo, uporabite rešitve, ki so navedene za napako »Vratc za nalaganje ni mogoče odpreti« v razdelku »Odpravljanje težav«.



POZOR!

- Če perilo v boben ni naloženo pravilno, lahko stroj med delovanjem ustvarja hrup in vibrira.

4.7 Uporaba pralnega sredstva in mehčalca



INFORMACIJE

- Ob uporabi pralnega sredstva, mehčalca, škroba, barvila, belila ali sredstva za odstranjevanje vodnega kamna pozorno preberite navodila proizvajalca na embalaži in upoštevajte navodila za odmerjanje. Uporabite merilno čašo, če je na voljo.

4.7.1 Predal za pralno sredstvo

Predal za pralno sredstvo sestavljajo trije predelki:

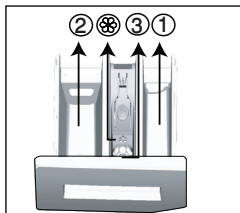

- (1) za predpranje,
- (2) za glavno pranje,
- (3) za mehčalec.
- (☼) V predelku za mehčalec je tudi sifonski del.

4.7.2 Pralno sredstvo, mehčalec in druga čistilna sredstva

- Pralno sredstvo in mehčalec dodajte, preden zaženete program pranja.
- Med delovanjem programa ne puščajte odprtega predala za pralno sredstvo!
- Če uporabite program brez predpranja, tekočega pralnega sredstva ne dodajajte v predelek za predpranje (predelek št. »1«).

- Če nastavite program s predpranjem, tekoče pralno sredstvo dodajte v predelek za predpranje (predelek št. »1«).
- Če ste v boben naložili vrečko s pralnim sredstvom ali pralno kroglico, ne nastavite programa s predpranjem. Vrečko s pralnim sredstvom ali pralno kroglico dodajte med perilo v stroju. Po sušenju jo odstranite.
- Če uporabljate tekoče pralno sredstvo, ne pozabite dati lončka s tekočim pralnim sredstvom v predelek za glavno pranje (predelek št. 2).
- Ko je stroj v načinu sušenja, ne dodajajte pralnih kemikalij (tekočega pralnega sredstva, mehčalca itd.).

4.7.3 Izbira vrste detergenta

Vrsta pralnega sredstva je odvisna od programa pranja, vrste in barve tkanin.

- Za barvno in belo perilo uporabljajte različne detergente.
- Občutljivo perilo perite s posebnimi pralnimi sredstvi (tekoče pralno sredstvo, šampon za volno itd.), ki so izdelana posebej za občutljivo perilo in v predlaganih programih.
- Za pranje temnih oblačil in prešitih odev je priporočljiva uporaba tekočega pralnega sredstva.
- Volne operite v predlaganem programu s posebnim detergentom, narejenim posebej za volnene.
- Preglejte del opisov programov za predlagani program za različne tekstilije.
- Vsa priporočila o detergentih veljajo za izbrani temperaturni razpon programov.



POZOR!

- Uporabljajte le pralna sredstva, izdelana za uporabo v pralnih strojih.
- Ne uporabljajte milnih praškov.

4.7.4 Odmerjanje količine pralnega sredstva

Količina pralnega sredstva je odvisna od količine perila, umazanosti perila in trdote vode.

- Ne odmerite več, kot navaja priporočilo na embalaži pralnega sredstva; posledica nepravilnega odmerjanja so premočno penjenje, slabo izpiranje, stroškovna neučinkovitost in okolju škodljivo ravnanje.
- Za manjše količine perila ali malo umazano perilo uporabite manj pralnega sredstva.

4.7.5 Uporaba mehčalca

Mehčalec dolijte v ustrezen predelek v predalu za pralno sredstvo.

- Ne vlijte nad oznako (>max<) v predelku za mehčalec.
- Mehčalec, ki ni več v tekočem stanju oziroma je koncentriran, razredčite z vodo, šele nato ga vlijte v predal za pralno sredstvo.

4.7.6 Uporaba tekočega pralnega sredstva

4.7.6.1 Če ima naprava predelek za tekoče pralno sredstvo

- Lonček za tekoče pralno sredstvo dodajte v predelek št. »2«.
- Pralno sredstvo, ki ni več v tekočem stanju, razredčite z vodo, šele nato ga vlijte v predelek.

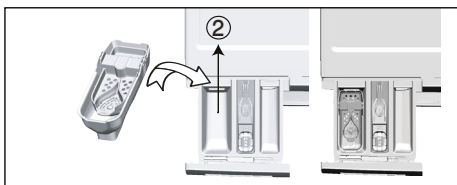

4.7.6.2 Če je izdelek opremljen s pripomočkom za tekoče pralno sredstvo:

- Če želite uporabiti tekoče pralno sredstvo, povlecite pripomoček proti sebi. Del, ki pade navzdol, bo deloval kot ovira za tekoče pralno sredstvo.
- Če je potrebno, očistite pripomoček z vodo, medtem ko je nameščen ali pa ga najprej odstranite.
- Če boste uporabili pralni prašek, mora biti pripomoček pritrjen v zgornjem položaju.

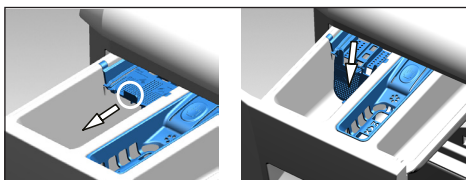

4.7.6.3 Če naprava nima predelka za tekoče pralno sredstvo

- Za program s predpranjem ne uporabite tekočega pralnega sredstva.
- Tekoče pralno sredstvo lahko pustite madeže na oblačilih, če je uporabljena funkcija za zakasnitev zagona. Če načrtujete uporabo funkcije za zakasnitev zagona, ne uporabite tekočega pralnega sredstva.

4.7.7 Uporaba pralnega sredstva v obliki gela ali tablete

- Če je pralno sredstvo v gelu zaradi svoje gostote v tekočem stanju in stroj ni opremljen s posebnim predelkom za tekoče pralno sredstvo, dolijte pralno sredstvo v gelu v predelek za glavno pranje, in sicer med prvim dovajanjem vode. Če je stroj opremljen s predelkom za tekoče pralno sredstvo, vlijte pralno sredstvo v predelek, preden zaženete program.
- Pralno sredstvo v gelu, ki zaradi svoje gostote ni v tekočem stanju, ali gel v kapsuli pred pranjem vstavite neposredno v boben.
- Pralno sredstvo v obliki tablet dajte pred pranjem v predelek za pranje (predelek št. »2«) ali neposredno v boben.



INFORMACIJE

- Tablete lahko pustijo sledi v predelku za pralno sredstvo. Če naletite na ostanke, pri prihodnjih pranjih položite tableto s sredstvom za pranje med perilo v spodnji del bobna.



INFORMACIJE

- Ko uporabljate pralno sredstvo v obliki tablete ali gela, ne vključite funkcije predpranja.
- Pred sušenjem iz bobna odstranite predmete, kot je plastična posodica za pralno sredstvo.

4.7.8 Uporaba škroba za pranje

- V predelek za mehčalec dodajte tekoči škrob, škrob v prahu ali barvo za perilo.
- Mehčalca in škroba med pranjem ne uporabljajte skupaj.
- Po uporabi škroba notranjost naprave obrišite z vlažno in čisto krpo.

4.7.9 Uporaba belila

- Izberite program s predpranjem in dodajte belilo, ko se zažene predpranje. V predelek za predpranje ne dodajte pralnega sredstva. Druga možnost je, da izberete program s korakom zelo suho, v prazen predelek za pralno sredstvo dodate belilo, in ko se na zaslonu prvič pojavi korak izpiranja, v isti predelek dodate en kozarec vode.
- Ne mešajte belila in pralnega sredstva.
- Uporabite le majhno količino (približno 50 ml) belila in dobro izperite oblačila, da ne bo prišlo do draženja kože. Belila ne uporabljajte za barvna oblačila in ga ne vlivajte na perilo.

- Če uporabljate belilo na osnovi kisika, izberite program za pranje perila pri nizkih temperaturah.
- Belila na osnovi kisika se lahko uporabljajo skupaj s pralnim sredstvom. Če ima pralno sredstvo drugačno konsistenco, v predelek za pralno sredstvo št. 2 najprej dodajte pralno sredstvo in počakajte, da stroj skupaj z vodo izprazni predelek. Medtem ko se voda dovaja v stroj, dodajte belilo v isti predelek.

4.7.10 Uporaba sredstev za odstranjevanje vodnega kamna

- Po potrebi uporabite sredstvo za odstranjevanje vodnega kamna, izdelano posebej za pralne stroje.

4.8 Nasveti za učinkovito pranje

		Oblačila			
		Svetlo in belo perilo	Barvno perilo	Črno/temno perilo	Občutljivo/volneno/svileno perilo
		(Priporočljive temperature glede na stopnjo umazanosti: 40–90 °C)	(Priporočljive temperature glede na stopnjo umazanosti: hladno –40 °C)	(Priporočljive temperature glede na stopnjo umazanosti: hladno –40 °C)	(Priporočljive temperature glede na stopnjo umazanosti: hladno –30 °C)
Stopnja umazanosti	Močno umazano (Trdovratni madeži, kot so trava, kava, sadlje in krti)	Morda bo treba madeže predhodno obdelati ali vklopiti predpranje. Pralni prašek in tekoča pralna sredstva, priporočljiva za belo perilo, lahko uporabljate v enakih količinah kot za močno umazana oblačila. Za odstranjevanje blatnih madežev in madežev, ki so občutljivi na belilo, uporabljajte pralni prašek.	Pralni prašek in tekoča pralna sredstva, priporočljiva za barvno perilo, lahko uporabljate v enakih količinah kot za močno umazana oblačila. Za odstranjevanje blatnih madežev in madežev, ki so občutljivi na belilo, uporabljajte pralni prašek. Uporabite pralna sredstva, ki ne vsebujejo belila.	Tekoča pralna sredstva, priporočljiva za barvno in temno perilo, lahko uporabljate v enakih količinah kot za močno umazana oblačila.	Če je možno, uporabite tekoča pralna sredstva za občutljiva oblačila. Volnena in svilena oblačila perite s posebnimi pralnimi sredstvi za volno.
	Običajno umazano (Na primer madeži na ovrtnikih in mansetah)	Pralni prašek in tekoča pralna sredstva, priporočljiva za belo perilo, lahko uporabljate v enakih količinah kot za običajno umazana oblačila.	Pralni prašek in tekoča pralna sredstva, priporočljiva za barvno perilo, lahko uporabljate v enakih količinah kot za običajno umazana oblačila. Uporabite pralna sredstva, ki ne vsebujejo belila.	Tekoča pralna sredstva, priporočljiva za barvno in temno perilo, lahko uporabljate v enakih količinah kot za običajno umazana oblačila.	Če je možno, uporabite tekoča pralna sredstva za občutljiva oblačila. Volnena in svilena oblačila perite s posebnimi pralnimi sredstvi za volno.
	Manj umazano (Ni vidnih madežev)	Pralni prašek in tekoča pralna sredstva, priporočljiva za belo perilo, lahko uporabljate v enakih količinah kot za manj umazana oblačila.	Pralni prašek in tekoča pralna sredstva, priporočljiva za barvno perilo, lahko uporabljate v enakih količinah kot za manj umazana oblačila. Uporabite pralna sredstva, ki ne vsebujejo belila.	Tekoča pralna sredstva, priporočljiva za barvno in temno perilo, lahko uporabljate v enakih količinah kot za manj umazana oblačila.	Če je možno, uporabite tekoča pralna sredstva za občutljiva oblačila. Volnena in svilena oblačila perite s posebnimi pralnimi sredstvi za volno.

4.9 Nasveti za pravilno sušenje

		Programi				
		Sušenje bombaža	Sušenje sintetike	Zaščita za dojenčke +	Pranje in sušenje	Operi in nosi
Vrste perila	Trpežno perilo z mešanico bombaža	Rjuhe, posteljnina, oblačila za dojenčke, majice, mikice, trpežne pletenine, kavbojke, platnene hlače, srajce, bombažne nogavice itd.	Ni priporočljivo!	Pranje in sušenje v tem vrstnem redu! Rjuhe, posteljnina, oblačila za dojenčke, majice, mikice, trpežne pletenine, kavbojke, platnene hlače, srajce, bombažne nogavice itd.	Pranje in sušenje v tem vrstnem redu! Rjuhe, posteljnina, oblačila za dojenčke, majice, mikice, trpežne pletenine, kavbojke, platnene hlače, srajce, bombažne nogavice itd.	Oblačila brez madežev, ki so bila nošena kratak čas, kot so srajce, majice in mikice. V stroj naložite zelo majhno količino perila.
	Oblačila iz sintetike (poliester, najlon itd.)	Ni priporočljivo!	Priporoča se za oblačila iz poliestra, najlona, poliacetata in mešanice akrila. Sušenje ni priporočljivo za oblačila z mešanico viskoze. Upoštevajte navodila za sušenje, navedena na etiketi.	Pri pranju in sušenju oblačil iz poliestra, najlona, poliacetata in oblačil z vsebnostjo akrila pri nizki temperaturi upoštevajte ustrezna opozorila na etiketah.	Pri pranju in sušenju oblačil iz poliestra, najlona, poliacetata in oblačil z vsebnostjo akrila pri nizki temperaturi upoštevajte ustrezna opozorila na etiketah.	Rahlo umazane srajce, majice in oblačila iz mešanice sintetike brez madežev Naložite zelo majhno količino perila.
	Občutljiva oblačila (svila, volna, kašmir, angora volna itd.)	Ni priporočljivo!	Ni priporočljivo!	Ni priporočljivo!	Ni priporočljivo!	Ni priporočljivo!
	Debelo perilo, kot so odeje, plašči, zavese ipd.	Ni priporočljivo! Sušenje zajetnega perila v stroju ni priporočljivo. Posušite jih tako, da jih obesite ali položite na ravno podlago.	Ni priporočljivo! Sušenje zajetnega perila v stroju ni priporočljivo. Posušite jih tako, da jih obesite ali položite na ravno podlago.	Ni priporočljivo! Sušenje zajetnega perila v stroju ni priporočljivo. Posušite jih tako, da jih obesite ali položite na ravno podlago.	Ni priporočljivo! Sušenje zajetnega perila v stroju ni priporočljivo. Posušite jih tako, da jih obesite ali položite na ravno podlago.	Ni priporočljivo! Sušenje zajetnega perila v stroju ni priporočljivo. Posušite jih tako, da jih obesite ali položite na ravno podlago.

4.10 Prikazan čas programa

Med izbiranjem programa lahko na zaslonu stroja vidite trajanje programa. Med izvajanjem programa se trajanje programa samodejno prilagodi glede na količino perila, ki ste ga naložili v stroj, penjenje, neuravnoteženost obremenitve, nihanje napetosti, tlak vode in nastavitve programa.

POSEBEN PRIMER: Ob začetku programov »Bombaž« in »Bombaž Eko« je na zaslonu prikazano trajanje ob polovični obremenitvi, kar je najpogostejši primer uporabe. Po začetku programa stroj v 20 do 25 minutah zazna dejansko obremenitev. Če je zaznana obremenitev večja od polovične, bo program pranja ustrezno prilagojen, trajanje programa pa bo samodejno podaljšano. To spremembo lahko spremljate na zaslonu.

5 Uporaba izdelka

5.1 Nadzorna plošča

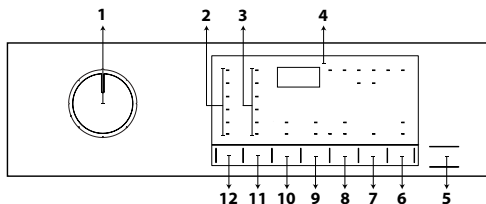

- 1 - Gumb za izbiro programa
- 2 - Lučke za vrednosti temperature
- 3 - Lučke za hitrost centrifugiranja
- 4 - Zaslon
- 5 - Gumb za zagon/premor
- 6 - Gumb za daljinsko upravljanje
- 7 - Gumb za nastavitev končnega časa
- 8 - Gumb za nastavitev nivoja suhosti
- 9 - Gumb za dodatno funkcijo 2
- 10 - Gumb za dodatno funkcijo 1
- 11 - Gumb za nastavitev hitrosti centrifugiranja
- 12 - Gumb za nastavitev temperature

5.2 Prikazani simboli

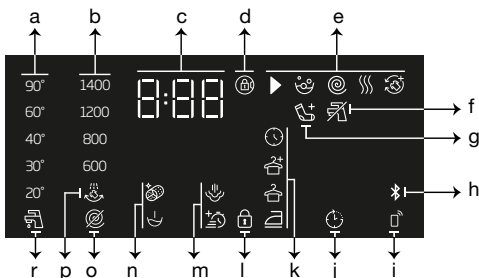

- a - Indikator temperature
- b - Indikator hitrosti centrifugiranja
- c - Informacije o trajanju
- d - Simbol za zaklenjena vratca
- e - Kontrolni indikator programa
- f - Indikator pomanjkanja vode
- g - Indikator dodajanja perila
- h - Indikator povezave Bluetooth
- i - Indikator daljinskega upravljanja
- j - Indikator vklopljene zakasnitve zagona
- k - Indikator nivoja suhosti
- l - Simbol za vklopljeno otroško ključavnico
- m - Indikatorji dodatne funkcije 2
- n - Indikatorji dodatne funkcije 1
- o - Indikator funkcije brez centrifugiranja
- p - Indikator zadržanja izpiranja
- r - Indikator hladne vode

5.3 Priprava stroja

1. Preverite, ali so cevi pravilno povezane in tesnijo.
2. Stroj priključite na napajanje.
3. Popolnoma odprite pipo za vodo.
4. Perilo vstavite v pralni stroj.
5. Dodajte pralno sredstvo in mehčalec.

5.4 Izbira programa pranja

1. V skladu s tabelo programov in porabe izberite program, primeren za količino in stopnjo umazanost perila.
2. Z gumbom za **izbiro programa** izberite želeni program.



INFORMACIJE

- Za programe velja omejitev najvišje hitrosti centrifugiranja, ki ustreza vrsti tkanine.
- Preden se odločite za program, premislite o vrsti tkanine, barvi, ravni umazanosti in dovoljeni temperaturi vode.

5.5 Programi pranja

Uporabljajte glavne programe, ki ustrezajo vrsti tkanine.



INFORMACIJE

- Ko izberete program pranja, ki je ustrezen za vaše perilo, lahko pritisnete gumb za sušenje, da stroj nastavite za sušenje po končanem programu pranja. Vsakič ko pritisnete gumb, informativna vrstica prikaže, kateri korak sušenja je na vrsti naslednji, in zasveti ustrezni simbol. Če želite, lahko še naprej pritiskate gumb za izvajanje sušenja v najdaljšem dovoljenem časovnem obdobju.
- Simboli, prikazani na zaslonu, so shematični in morda ne ustrezajo izdelku popolnoma.
- Ko boste prali in sušili z uporabo funkcije sušenje vašega stroja, lahko s stroj naložite največ 5 kg perila. Če presežete zmogljivost stroja, se perilo ne bo posušilo in stroj bo deloval dlje časa, kar bo povzročilo večjo porabo energije.

• Cottons (Bombaž)

Ta program uporabite za pranje obstojnega bombažnega perila (rjuhe, posteljnina, brisače, kopalni plašči, spodnje perilo itd.). Ko pritisnete tipko za funkcijo hitrega pranja, se čas trajanja programa občutno skrajša, učinkovitost pranja pa zagotovi intenzivno pranje. Če ne izberete funkcije hitrega pranja, se s tem znatno izboljša učinkovitost pranja in izpiranja močno umazanega perila.



INFORMACIJE

- Perilo lahko posušite brez prekinitve takoj po končanem programu pranja (po ciklu pranja je mogoče izvesti samodejno sušenje ali načrtovano sušenje). Za to morate pred vklopom programa pranja izbrati tudi funkcijo sušenja.
- Glede na izbiro sušenja, ki jo boste dodali programom pranja, lahko na zaslonu stroja vidite, kdaj se bo program končal.
- Če ne želite, da se po koncu izbranega programa vključi sušenje, pritisnite in držite gumb dodatne funkcije sušenja tako dolgo, dokler se lučka za sušenje ne izklopi.

• Synthetics (Sintetika)

Ta program lahko uporabite za pranje majic, tkanin iz mešanice sintetične in bombaža, itd. Trajanje programa je bistveno krajše in zagotovljena je učinkovitost pranja. Če ne izberete funkcije hitrega pranja, se s tem znatno izboljša učinkovitost pranja in izpiranja močno umazanega perila.



INFORMACIJE

- Perilo lahko posušite brez prekinitve takoj po končanem programu pranja (po ciklu pranja je mogoče izvesti samodejno sušenje ali načrtovano sušenje). Za to morate pred vklopom programa pranja izbrati tudi funkcijo sušenja.
- Glede na izbiro sušenja, ki jo boste dodali programom pranja, lahko na zaslonu stroja vidite, kdaj se bo program končal.
- Če ne želite, da se po koncu izbranega programa vključi sušenje, pritisnite in držite gumb dodatne funkcije sušenja tako dolgo, dokler se lučka za sušenje ne izklopi.

• Woollens / Hand Wash (Volna/ročno pranje)

Ta program uporabite za pranje volnenih oblačil. Izberite temperaturo, ki ustreza etiketam na perilu. Vaše perilo bo oprano z zelo nežnimi gibi, da se ne bo poškodovalo.



INFORMACIJE

- Funkcije sušenja ni mogoče izbrati v programu pranja, zasnovanem za volnena oblačila.

• Eco 40-60

Program eco 40-60 lahko očisti normalno umazano bombažno perilo, pralno pri 40 °C ali 60 °C, v istem ciklu, in ta program se uporablja za oceno skladnosti z zakonodajo EU za okoljsko primerno zasnovano. Čeprav traja dlje kot vsi drugi programi, omogoča velik prihranek energije in vode. Dejanska temperatura vode se lahko razlikuje od navedene temperature pranja. Ko stroj naložite z manj perila (npr. 1/2 prostornine ali manj), se čas v programskih fazah samodejno skrajša. V tem primeru bo poraba energije in vode manjša. Pri eco 40-60 je potrebno za pranje in sušenje izbrati funkcijo Suho za v omaro, da bi dosegli oceno skladnosti z zakonodajo EU za okoljsko primerno zasnovano. S ciklom pranja in sušenja lahko očistite normalno umazano bombažno perilo, pralno pri 40 °C do 60 °C, in ga osušite tako, da ga je mogoče takoj osušenega spraviti v omaro.



INFORMACIJE

- Perilo lahko posušite brez prekinitve takoj po končanem programu pranja (po ciklu pranja je mogoče izvesti samodejno sušenje ali načrtovano sušenje). Za to morate pred vklopom programa pranja izbrati tudi funkcijo sušenja.
- Glede na izbiro sušenja, ki jo boste dodali programom pranja, lahko na zaslonu stroja vidite, kdaj se bo program končal.
- Če ne želite, da se po koncu izbranega programa vključi sušenje, pritisnite in držite gumb dodatne funkcije sušenja tako dolgo, dokler se lučka za sušenje ne izklopi.

• Express / Super Express (Vsakodnevno hitro / Zelo kratko)

Program nastavite za pranje manj umazanih bombažnih oblačil v krajšem času. Ko izberete funkcijo hitrega pranja, se lahko trajanje programa zmanjša na do 14 minut. Ko izberete funkcijo hitrega pranja, lahko perete največ 2 (dva) kg perila.



INFORMACIJE

- Perilo lahko posušite brez prekinitev takoj po končanem programu pranja (po ciklu pranja je mogoče izvesti samodejno sušenje ali načrtovano sušenje). Za to morate pred vklopom programa pranja izbrati tudi funkcijo sušenja.
- Glede na izbiro sušenja, ki jo boste dodali programom pranja, lahko na zaslonu stroja vidite, kdaj se bo program končal.
- Če ne želite, da se po koncu izbranega programa vključi sušenje, pritisnite in držite gumb dodatne funkcije sušenja tako dolgo, dokler se lučka za sušenje ne izklopi.

• Shirts (Srajce)

Ta program uporabite za hkratno pranje srajc iz bombaža, sintetike ali tkanin, mešanih s sintetiko. Ta program poskrbi, da se vaša oblačila manj zmečkajo. Če pritisnete tipko za funkcijo hitrega pranja, je uporabljen algoritem predhodne obdelave.

- Sredstvo za predhodno obdelavo

• dodajte neposredno na oblačila ali pa ga skupaj s pralnim sredstvom dodajte v predelek za pralni prašek, ko stroj začne črpati vodo. Tako boste v krajšem času dosegli enak učinek kot bi ga normalno dosegli s običajnim ciklom pranja. Življenjska doba vaših srajc bo daljša.



INFORMACIJE

- Perilo lahko posušite brez prekinitev takoj po končanem programu pranja (po ciklu pranja je mogoče izvesti samodejno sušenje ali načrtovano sušenje). Za to morate pred vklopom programa pranja izbrati tudi funkcijo sušenja.
- Glede na izbiro sušenja, ki jo boste dodali programom pranja, lahko na zaslonu stroja vidite, kdaj se bo program končal.
- Če ne želite, da se po koncu izbranega programa vključi sušenje, pritisnite in držite gumb dodatne funkcije sušenja tako dolgo, dokler se lučka za sušenje ne izklopi.

• Down Wear (Vrhnja Oblačila)

Ta program uporabite za pranje plaščev, telovnikov, jaken itd. z oznako, ki dovoljuje strojno pranje. Zahvaljujoč posebnim profilom centrifugiranja voda doseže zračne prostore med perjem.

• Downloaded Program (Prenesen Program)

To je poseben program, ki vam omogoča prenos različnih programov. Na začetku boste v aplikaciji HomeWhiz videli privzeti program. Kljub temu lahko z aplikacijo HomeWhiz izberete program iz vnaprej določenih nastavitev programa in ga nato spremenite.



INFORMACIJE

- Če želite uporabiti funkcijo HomeWhiz in Remote Control(Daljinsko upravljanje), morate izbrati program za prenos. Prosimo za podrobnosti glejte razdelek funkcija HomeWhiz in Remote Control(daljinsko upravljanje).

• Mix (Mešano)

Ta program lahko uporabite za skupno pranje bombažnih in sintetičnih oblačil, ne da bi jih morali ločiti.



INFORMACIJE

- Perilo lahko posušite brez prekinitev takoj po končanem programu pranja (po ciklu pranja je mogoče izvesti samodejno sušenje ali načrtovano sušenje). Za to morate pred vklopom programa pranja izbrati tudi funkcijo sušenja.
- Glede na izbiro sušenja, ki jo boste dodali programom pranja, lahko na zaslonu stroja vidite, kdaj se bo program končal.
- Če ne želite, da se po koncu izbranega programa vključi sušenje, pritisnite in držite gumb dodatne funkcije sušenja tako dolgo, dokler se lučka za sušenje ne izklopi.

• Outdoor / Sports (Oblačila za uporabo na prostem / Sportna oblačila)

Ta program uporabljajte za pranje oblačil za uporabo na prostem/športnih oblačil, ki vsebujejo mešanico bombaža/sintetike, in vodoodpornih oblačil, kot je gore-tex. Zahvaljujoč posebnim gibom vrtenja ta program perilo nežno opere.



INFORMACIJE

- Perilo lahko posušite brez prekinitve takoj po končanem programu pranja (po ciklu pranja je mogoče izvesti samodejno sušenje ali načrtovano sušenje). Za to morate pred vklopom programa pranja izbrati tudi funkcijo sušenja.
- Glede na izbiro sušenja, ki jo boste dodali programom pranja, lahko na zaslonu stroja vidite, kdaj se bo program končal.
- Če ne želite, da se po koncu izbranega programa vključi sušenje, pritisnite in držite gumb dodatne funkcije sušenja tako dolgo, dokler se lučka za sušenje ne izklopi.

• Dark Care /Jeans (Temno perilo / Kavbojke)

Ta program uporabite za ohranitev barve svojih temnih oblačil ali kavbojk. Zahvaljujoč posebnim gibom bobna ta program zagotavlja visoko učinkovitost pranja celo pri nizkih temperaturah. Za temno perilo se priporoča uporaba tekočega pralnega sredstva ali pralnega sredstva za volno. S tem programom ne perite občutljivih oblačil, ki vsebujejo volno, itd.



INFORMACIJE

- Perilo lahko posušite brez prekinitve takoj po končanem programu pranja (po ciklu pranja je mogoče izvesti samodejno sušenje ali načrtovano sušenje). Za to morate pred vklopom programa pranja izbrati tudi funkcijo sušenja.
- Glede na izbiro sušenja, ki jo boste dodali programom pranja, lahko na zaslonu stroja vidite, kdaj se bo program končal.
- Če ne želite, da se po koncu izbranega programa vključi sušenje, pritisnite in držite gumb dodatne funkcije sušenja tako dolgo, dokler se lučka za sušenje ne izklopi.

• Lingerie (Spodnje perilo)

Ta program uporabite za pranje občutljivih oblačil, ki so primerna za ročno pranje, in občutljivega ženskega spodnjega perila. Manjšo količino perila morate prati v pralni mrežici. Kaveljčki, gumbi itd. morajo biti zapeti, zadrge pa zaprte.

• Towel (Brisače)

Ta program uporabite za pranje obstojnega bombažnega perila, kot so brisače. Brisače položite v stroj tako, da se ne dotikajo tesnila ali stekla.

• Rinse (Izpiranje)

Uporabite za ločeno izpiranje ali škrobljenje perila.

• Spin+Drain (Centrifugiranje in črpanje vode)

Ta program uporabite za izčrpavanje vode iz stroja.

5.6 Izbira temperature



Kadar koli izberete nov program, se na indikatorju temperature prikaže temperatura, ki je priporočena za ta program. Možno je, da priporočena temperatura ni najvišja vrednost, ki jo lahko izberete za zadevni program. Za spremembo temperature pritisnite tipko za **nastavitev temperature**.



INFORMACIJE

- Gumb za nastavitev temperature deluje samo nazaj. Če se na zaslonu prikaže 40°C, vendar želite izbrati 60°C, boste morali nekajkrat pritisniti gumb, dokler ne dosežete temperature 60°C.



INFORMACIJE

- Če se pomaknete na možnost hladnega pranja in ponovno pritisnete gumb za nastavev temperature, se bo na zaslonu prikazala najvišja priporočena temperatura za izbrani program. Če želite temperaturo znižati, ponovno pritisnite gumb za nastavev temperature.

Zasvetila bo lučka za hladno, kar nakazuje hladno pranje.

Temperaturo lahko spremenite tudi po začetku cikla pranja. Po začetku programa pranja lahko izberete zeleno temperaturo. Toda to morate narediti pred začetkom segrevanja.

5.7 Izbira hitrosti centrifugiranja



Kadar koli izberete nov program, se na indikatorju za **hitrost centrifugiranja** izpiše priporočena hitrost centrifugiranja za izbran program.



INFORMACIJE

- Možno je, da priporočena hitrost centrifugiranja ni najvišja vrednost, ki jo lahko izberete za zadevni program.

Za spreminjanje hitrosti centrifugiranja pritisnite gumb za **nastavev hitrosti centrifugiranja**. Hitrost centrifugiranja se postopoma zmanjšuje. Nato se, odvisno od modela, na zaslonu izpišeta možnosti »Zadržanje izpiranja« in »Brez centrifugiranja«.



INFORMACIJE

- Gumb za nastavev hitrosti centrifugiranja deluje samo nazaj. Če se na zaslonu prikaže 800 vrt./min., vendar želite izbrati 1000 vrt./min., boste morali nekajkrat pritisniti gumb, dokler ne dosežete vrednosti 1000.

5.7.1 Če želite centrifugirati perilo po funkciji zadržanja izpiranja:

- Nastavite **hitrost centrifugiranja**.
- Pritisnite gumb za **zagon/premor**. Program se ponovno zažene. Najprej se iz stroja izcrpa voda in se oblačila ožamejo. Če želite izcrpati vodo ob koncu programa brez centrifugiranja, uporabite funkcijo **brez centrifugiranja**.



INFORMACIJE

- Če pri programih, pri katerih hitrost centrifugiranja ni dovoljena, pritisnete gumb za nastavev hitrosti centrifugiranja, se hitrost centrifugiranja ne bo spremenila in zaslišali boste opozorilo.

Hitrost centrifugiranja lahko spremenite tudi po začetku cikla pranja. Ko se cikel pranja konča, lahko pritisnete gumb za nastavev hitrosti centrifugiranja in izberete hitrost. Toda to morate narediti pred začetkom centrifugiranja.

5.7.2 Izbira dodatnih funkcij za sušenje

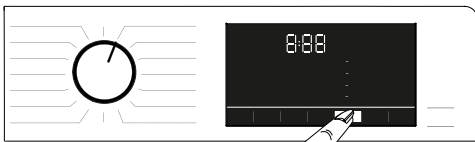

Ko izberete nov program za pranje, pritisnite gumb za izbiro dodatnih funkcij, da nastavite možnost sušenja, ki je primerna za ta program.



INFORMACIJE

- Če pri programih, pri katerih sušenje ni dovoljeno, pritisnete gumb za dodatno funkcijo sušenja, se lučka za sušenje ne bo spremenila in boste zaslišali opozorilo.



INFORMACIJE

- Samo pri programih sušenja pritisnite gumb za izbiro dodatne funkcije, da nastavite ustrezno možnost sušenja.

5.8 Programi sušenja

5.9 Programi pranja in sušenja



POZOR!

- Med programom sušenja stroj samodejno odstrani kosme oblačil. V koraku sušenja stroj uporablja vodo. Prav zaradi tega naj bo pipa stroja odprta tudi med programi sušenja.
- Ko izberete nov program za pranje, pritisnite gumb za izbiro dodatnih funkcij, da nastavite možnost sušenja, ki je primerna za ta program.



POZOR!

- Med programom sušenja stroj samodejno odstrani kosme oblačil. V koraku sušenja stroj uporablja vodo. Prav zaradi tega naj bo pipa stroja odprta tudi med programi sušenja.

• 5 kg Wash & Dry (5 kg Pranje & Sušenje)

Ta program se uporablja za pranje bombažnega perila s težo do 5 kg in za sušenje takoj po pranju brez dodatne izbire funkcije.



INFORMACIJE

- Programi sušenja vključujejo tudi centrifugiranje. Stroj izvede ta postopek za skrajšanje časa sušenja. Ko izberete program sušenja, je hitrost centrifugiranja nastavljena v obsegu največje hitrosti centrifugiranja.
- Če pri programih, pri katerih sušenje ni dovoljeno, pritisnete gumb za dodatno funkcijo sušenja, se lučka za sušenje ne bo spremenila in boste zaslišali opozorilo.
- Samo pri programih sušenja pritisnite gumb za izbiro dodatne funkcije, da nastavite ustrezno možnost sušenja.
- V primeru izpada oskrbe z vodo pranje in sušenje nista mogoča.



INFORMACIJE

- Ko izberete ta program, zunanje dodatne funkcije sušenja ni mogoče izbrati.

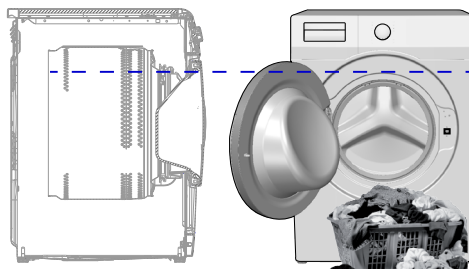

V programu pranja 5 kg in sušenja 5 kg je za optimalne pogoje sušenja, priporočljivo v stroj naložiti perila le do oznake-puščice nivoja zgoraj (označen nivo lahko vidite, ko odprete vrata stroja).

• Wash & Wear (Operi in Nosi)

S tem programom lahko operete 0,5 kg perila (2 srajci) v 40 minutah ali 1 kg perila (5 srajc) v 60 minutah.



INFORMACIJE

- Za težo suhega perila glejte razdelek 4, korak 4.5.



INFORMACIJE

- Program Operi in nosi je zasnovan za hitro pranje in sušenje dnevnih oblačil, ki niso umazana in ste jih nosili le kratek čas. Ta program je primeren za tanka teksturirana oblačila, ki se hitro posušijo (srajce, majice).
- Za perilo z gosto teksturo, ki se dolgo sušijo, je potrebno uporabiti druge možnosti ali programe.

• Synthetic Dry (Sušenje Sintetike)

Ta program uporabite za sušenje sintetičnih oblačil s težo suhega perila do 3 kg. Ta program omogoča samo sušenje.

• Cotton Dry (Sušenje Bombaža)

Ta program se uporablja za sušenje bombažnega perila s težo suhega perila do 5 kg. Ta program omogoča samo sušenje.



INFORMACIJE

- Če boste sušili perilo, ki vsebuje samo brisače in kopalne plašče, je največja teža perila, ki ga je mogoče naložiti v stroj, 4 kg.
- Za težo suhega perila glejte razdelek 4, korak 4.5.

• **Hygiene+ Wash & Dry**
(Antialergijsko pranje in sušenje)

Z uporabo pare na začetku programa boste enostavneje zmeččali umazanijo. Ta program uporabite za pranje in hitro sušenje perila (do 2 kg), ki zahteva antialergijsko in higienično pranje (bombažna oblačila za dojenčke, posteljnina in spodnje perilo).



INFORMACIJE

- Program Higiena+ je preizkusila in odobrila britanska fundacija za boj proti alergijam »The British Allergy Foundation« (Allergy UK) s sedežem v Združenem kraljestvu.

5.10 Tabela programov in porabe (za pranje)

SL	Program (°C)	Največja obremenitev (kg)	Poraba vode (l)	Poraba energije (kWh)	Maks. hitrost	Pomožna funkcija					Izbirni temperaturni razpon °C
						Hitro+	Predpranje	Para	Proti mečkanju+	Sušenja	
Cottons	90	8	90	2,50	1400	•	•	•	•	•	Hladno - 90
	60	8	90	1,80	1400	•	•	•	•	•	Hladno - 90
	40	8	88	0,97	1400	•	•	•	•	•	Hladno - 90
Eco 40-60	40 ***	8	54	0,955	1400					•	40 - 60
	40 ***	4	35	0,550	1400					•	40 - 60
	40 ***	2	28	0,320	1400					•	40 - 60
	60 **	8	47	0,760	1400					•	40 - 60
Eco 40-60 + Suho za v omaro	40 ***	5	61	3,215	1400					•	40 - 60
	40 ***	2,5	42	1,780	1400					•	40 - 60
Synthetics	60	3	60	1,35	1200	•	•	•	•	•	Hladno - 60
	40	3	58	0,85	1200	•	•	•	•	•	Hladno - 60
Xpress / Super Xpress	90	8	68	2,20	1400	•		•	•	•	Hladno - 90
	60	8	68	1,20	1400	•		•	•	•	Hladno - 90
	30	8	68	0,20	1400	•		•	•	•	Hladno - 90
Xpress / Super Xpress + Hitro+	30	2	40	0,15	1400	•		•	•	•	Hladno - 90
Woollens / Hand Wash	40	1,5	55	0,50	1200						Hladno - 40
Down Wear	60	2	75	1,3	1000			•			Hladno - 60
Shirts	60	3	63	1,23	800	•	•	•	•	•	Hladno - 60
Čiščenje bobna+	90	-	76	2,6	600			*		*	90
Downloaded Program *****											
Mešano	40	3,5	70	0,9	800	•	•	•	•	•	Hladno - 40
Oblačila za uporabo na prostem / športna oblačila	40	3,5	52	0,65	1200		•			•	Hladno - 40
Temno perilo/kavbojke	40	3,5	70	0,85	1200	•	•	•	•	•	Hladno - 40
Brisače	60	1	86	1,2	1000			•			Hladno - 60
Spodnje perilo	30	1	65	0,56	600						Hladno - 30

• : Izbirno.

* : Samodejno izbrano, ni mogoče preklicati.

** : Eco 40-60 z izbiro temperature 60 °C je program testiranja učinkovitosti pranja v skladu z EN 50229: 2015 in program testiranja energijskih nalepk v skladu z Delegirano uredbo Komisije (EU) 96/60/ES.

Sušenje bombaža z izbiro Extra Dry je program testiranja učinkovitosti sušenja v skladu z EN 50229: 2015 in program testiranja energijskih nalepk v skladu z Delegirano uredbo Komisije (EU) 96/60/ES. Največja dovoljena obremenitev sušenja in preostala obremenitev sušenja, nato pa je treba vsako skupino posušiti z možnostjo Sušenje bombaža, zelo suho.

***: Eco 40-60 z izbiro temperature 40°C je program testiranja učinkovitosti pranja v skladu z EN 62512 in program testiranja energijskih nalepk v skladu z Delegirano uredbo Komisije (EU) 2019/2014.
 Eco 40-60 z izbiro temperature 40°C in izbire Sušenja za v omaro je program testiranja učinkovitosti pranja in sušenja v skladu z EN 62512 in program testiranja energijskih nalepk v skladu z Delegirano uredbo Komisije (EU) 2019/2014.
 *****: Te programe lahko uporabljate z aplikacijo HomeWhiz.
 Poraba energije se lahko poveča zaradi povezave.

- : Glejte opis programa za največjo dovoljeno obremenitev.



INFORMACIJE

- Dodatne funkcije v tabeli se lahko razlikujejo glede na model stroja.
- Poraba vode in energije se lahko razlikuje predvsem zaradi tlaka vode, trdote ter temperature vode, temperature okolja, vrste in količine perila, izbranih dodatnih funkcij ter hitrosti centrifugiranja in nihanja omrežnega napajanja.
- Pri izbiranju programa lahko na zaslonu stroja vidite trajanje pranja. Odvisno od količine perila, ki ste ga naložili v stroj, lahko pride do razlike od 1 do 1,5 ure med prikazanim časom pranja na zaslonu in dejanskim časom trajanja pranja. Trajanje bo samodejno popravljeno takoj po začetku programa pranja.
- »Proizvajalec lahko spremeni načine za izbiro dodatnih funkcij. Dodani so lahko novi izbirni modeli oziroma odstranjeni obstoječi.«
- "Hitrost centrifugiranja vašega stroja se lahko razlikuje glede na program; hitrost centrifugiranja ne sme presegati največje hitrosti centrifuge vašega stroja."
- Vedno izberite najnižjo primerno temperaturo. Najučinkovitejši programi glede porabe energije so na splošno tisti, ki delujejo pri nižjih temperaturah in daljšem trajanju.
- Hrup in preostala vsebnost vlage vplivajo na hitrost centrifugiranja: višja je hitrost centrifugiranja v fazi centrifugiranja, večji je hrup in nižja je preostala vsebnost vlage.

Tabela programov in porabe (za sušenje)

SL	Program (°C)	Največja obremenitev (kg)	Poraba vode (l)	Poraba energije (kWh)	Maks. hitrost	Pomožna funkcija					Koraki sušenja				Izbirni temperaturni razpon °C
						Predpranje	Hitro+	Para	Proti mečkanju+	Sušenja	Zelo suho	Suho za v omaro	Suho za likanje	Sušenje na podlagi trajanja – minute	
Cotton Dry	-	5	45	3,20	1400				•	*	•	•	•	•	-
Synthetic Dry	-	3	30	2,10	-				•	*		•	•	•	-
Hygiene+ Wash & Dry	60	2	120	3,80	1400			*	•	*	•	•	•	•	90-30
5 Kg Wash & Dry	60	5	94	5,00	1400				•	*	•	•	•	•	60-Hladno
Wash & Wear	30	0,5	35	0,60	1200				•	*				•	30-Hladno
Wash & Wear	30	1	44	1,00	1200				•	*				•	30-Hladno

Vrednosti porabe (SL)

	Izbira temperature (°C)	Hitrost ožemanja (vrt./min)	Nosilnost (kg)	Trajanje programa (hh:mm)	Poraba energije (kWh/cikel)	Poraba vode (L/cikel)	Temperatura perila (°C)	Preostala vsebnost vlage (%)
Eco 40-60	40	1400	8	03:38	0,955	54,0	40	53
	40	1400	4	02:47	0,550	35,0	32	53
	40	1400	2	02:47	0,320	28,0	23	53
Cottons	20	1400	8	03:40	0,600	93,0	20	53
Cottons	60	1400	8	03:40	1,800	90,0	60	53
Synthetics	40	1200	3	02:25	0,850	58,0	40	40
Xpress / Super Xpress	30	1400	8	00:28	0,200	68,0	23	62
Eco 40-60+Suho za v omaro	40	1400	5	07:55	3,215	61,0	25	53
	40	1400	2,5	05:50	1,780	42,0	24	53

5.11 Glejte Izbira dodatne funkcije

Dodatne funkcije nastavite, preden zaženete program. Ko izberete program, zasvetijo lučke dodatnih funkcij, ki jih lahko izberete skupaj s programom.



INFORMACIJE

- Lučke dodatnih funkcij, ki jih ne morete izbrati skupaj s programom, ne bodo zasvetile. Če pritisnete gumbе teh dodatnih funkcij, boste zaslišali opozorilo in izbira bo onemogočena.

Če je program pranja dosegel točko, ko dodatne funkcije ne morete izbrati, ne morete izbrati nobene funkcije.



INFORMACIJE

- Nekaterih funkcij ni možno nastaviti skupaj. Če pred zagonom stroja izberete drugo dodatno funkcijo, ki ni združljiva s prvo dodatno funkcijo, sistem preklopi prvo izbrano funkcijo in vključi drugo izbrano dodatno funkcijo.
- Dodatne funkcije, ki ni združljiva s programom, ni mogoče izbrati. (Glejte tabelo programov in porabe)
- Nekateri programi imajo dodatne funkcije, ki morajo delovati skupaj z izbranim programom. Teh funkcij ni mogoče preklicati. Lučka zadevne dodatne funkcije že sveti.



INFORMACIJE

- Če izbrane ravni vlažnosti (suho za likanje, suho za v omaro, zelo suho za v omaro) ni mogoče doseči ob koncu programa sušenja, bo stroj samodejno podaljšal trajanje programa. Program bo trajal dlje časa.
- Če je izbrano časovno sušenje, bo program končan ob predvidenem koncu sušenja, tudi če perilo še ni suho.
- Če je med programom sušenja dosežena izbrana raven vlažnosti (suho za likanje, suho za v omaro, zelo suho za v omaro) oziroma je med časovnim sušenjem zaznana močna suhost, se trajanje programa skrajša. Na zaslonu bo prikazano skrajšanje časa.

5.11.1 Dodatne funkcije

• Predpranje

Predpranje je potrebno samo za zelo umazano perilo. Brez predpranja boste prihranili energijo, vodo, pralno sredstvo in čas.

• Hitro+

Ko izberete program, lahko pritisnete gumb za hitro pranje, da skrajšate čas trajanja programa. Pri nekaterih programih lahko čas skrajšate za več kot 50 %. Pri srednje in malo umazanem perilu boste v krajšem času dobili enake rezultate pranja. Čeprav je odvisno od programa, boste z enim pritiskom gumba za hitro pranje skrajšali čas trajanja programa na določen nivo. Če gumb pritisnete drugič, boste čas trajanja skrajšali na minimum.

Za boljše rezultate pranja gumba za hitro pranje ne uporabljajte za zelo umazano perilo. Za srednje in malo umazano perilo uporabite gumb za hitro pranje, da skrajšate čas trajanja programa.

• Remote Control (Daljinsko upravljanje)

Gumb za to dodatno funkcijo lahko uporabite za povezavo svojega izdelka s pametno napravo. Za podrobnejše informacije glejte razdelek za aplikacijo HomeWhiz in funkcijo daljinskega upravljanja.

• Program po meri

To dodatno funkcijo je mogoče uporabiti za programa Bombaž in Sintetika le skupaj z aplikacijo HomeWhiz. Ko je ta dodatna funkcija omogočena, boste lahko programu dodali do štiri dodatne korake izpiranja. Uporabljate lahko tudi nekatere dodatne funkcije, ki niso označene na vašem izdelku. Čas programov za pranje bombažnega in sintetičnega perila lahko znotraj varnega razpona celo podaljšate ali skrajšate.

• Sušenje

Ta funkcija po ciklu pranja perilo posuši. Za programe, ki jih lahko uporabite s to funkcijo, glejte tabelo programov.

5.11.2 Funkcije/program, izbran s 3-sekundnim pritiskom gumbov za funkcije

• Čiščenje Bobna+ 3"

Za izbiro tega programa pritisnite in 3 sekunde držite gumb za dodatno funkcijo 1. Uporabite redno (enkrat v 1 do 2 mesecih) za čiščenje bobna in zagotavljanje potrebne higiene. Pred izvedbo programa je uporabljena para, da zmehča ostanke v bobnu. Zaženite program, ko je stroj popolnoma prazen. Za boljše rezultate v predelek za pralno sredstvo št. 2 dodajte prašek za odstranjevanje vodnega »2«. Program vključuje korak sušenja, ki se vklopi po koraku čiščenja bobna, da posuši notranjost stroja.



INFORMACIJE

- To ni program pranja. To je program vzdrževanja.
- Programa ne vklopite, če stroj ni prazen. Če program kljub temu vklopite, bo stroj samodejno zaznal perilo v notranjosti in program prekinil.

• Proti Mečkanju+ 3"

Če pritisnete in 3 sekunde pridržite gumb za izbiro centrifugiranja, bo ta funkcija izbrana in zasvetila bo kontrolna lučka zadevnega programa. Kadar je izbrana ta funkcija, se perilo ob koncu programa do osem ur zrači, kar prepreči zmečkanje. Med 8-urnim trajanjem lahko kadar koli prekličete program in vzamete perilo iz stroja. Za preklic funkcije pritisnite tipko za izbiro funkcije ali pa tipko za vklop/izklop stroja. Kontrolna lučka programa sveti, dokler funkcije ne prekličete ali pa se korak ne zaključi. Če funkcije ni mogoče preklicati, bo ostala vklopljena tudi pri naslednjih ciklih pranja.

• Para 3"

Za izbiro te funkcije pritisnite in 3 sekunde držite tipko za dodatno funkcijo 2. Ta program uporabite za zmanjšanje gub in skrajšanje časa likanja pri majhni količini bombažnih, sintetičnih ali mešanih oblačil, ki niso umazana.

• Otroška ključavnica 3"

S funkcijo otroške ključavnice preprečite poseganje otrok v stroj. Z njo prav tako preprečite spreminjanje izbranega programa.



INFORMACIJE

- Kadar je otroška ključavnica omogočena, lahko pritisnete tipko za vklop/izklop ter tako stroj vklopite ali izklopite. Program se nadaljuje, ko ponovno zaženete stroj.
- Če pritisnete gumbe, kadar je otroška ključavnica omogočena, boste zaslišali opozorilo. To zvočno opozorilo bo ugasnilo, če petkrat zaporedoma pritisnete gumbe.

Da omogočite otroško ključavnico: Pritisnite in za 3 sekunde pridržite gumb za nastavev nivoja suhosti. Ko se odštevanje **3-2-1** na zaslonu konča, se bo prikazala ikona otroška ključavnica vklopljena. Ko vidite to opozorilo, lahko sprostite

gumb za **nastavitev nivoja suhosti**.

Da onemogočite otroško ključavnico:
Pritisnite in za 3 sekunde pridržite gumb za nastavitev nivoja suhosti. Ko se odštevanje **3-2-1** na zaslonu konča, ikona otroška ključavnica izklopljena izgine.

• Bluetooth

S funkcijo povezave Bluetooth lahko svoj stroj povežete s svojo pametno napravo. Tako lahko prek svoje pametne naprave pridobite informacije o svojem stroju in ga upravljate.

Da omogočite povezavo Bluetooth:
Pritisnite in za 3 sekunde pridržite gumb za funkcijo daljinskega upravljanja.

Videli boste odštevanje **3-2-1** in prikazan bo simbol Bluetooth. Izpustite gumb za **daljinsko upravljanje**. Ko se bo vaš izdelek povezoval s pametno napravo, bo ikona za Bluetooth utripala. Če bo povezava uspešno vzpostavljena, bo lučka ikone svetila.

Da onemogočite povezavo Bluetooth:
Pritisnite in za 3 sekunde pridržite gumb za funkcijo daljinskega upravljanja.

Ko se odštevanje **3-2-1** na zaslonu konča, ikona Bluetooth izklopljena izgine.



INFORMACIJE

- Da lahko omogočite povezavo Bluetooth, morate zaključiti prvo namestitve aplikacije HomeWhiz. Če po namestitvi pritisnete gumb za funkcijo daljinskega upravljanja, medtem ko je gumb v položaju za prenos programa/daljinskega upravljanja, bo povezava Bluetooth samodejno vzpostavljena.

5.12 Koraki sušenja



5.12.1 Suho za likanje

Sušenje se nadaljuje, dokler nivo suhosti ne doseže koraka suho za likanje.

5.12.2 Suho za v omaro

Sušenje se nadaljuje, dokler nivo suhosti ne doseže koraka suho za v omaro.

5.12.3 Zelo suho

Sušenje se nadaljuje, dokler nivo suhosti ne doseže koraka zelo suho.



INFORMACIJE

- Nivo suhosti se lahko spremeni v odvisnosti od mešanice perila, vrste materiala ter količine in nivoja vlažnosti perila.
- Stroja ne uporabljajte za sušenje perila, ki vsebuje čipko, til, okraske, perlice, bleščice, žice itd. oziroma perila z visoko vsebnostjo svile.

5.12.4 Sušenje na podlagi trajanja – minute

Izberete lahko 30-, 90- ali 150-minutno sušenje, da dosežete želeni nivo suhosti pri nizki temperaturi.



INFORMACIJE

- Če sušite manjšo količino perila (do največ 2 kosa), izberite časovno sušenje pri programih za sušenje bombaža ali sintetičke.
- Če perilo ob koncu programa sušenja ni dovolj suho, lahko izberete časovno sušenje, da končate postopek.
- Ko je ta funkcija izbrana, bo sušenje potekalo do nastavljenega časa, ne glede na nivo suhosti.

5.13 Prikaz časa

Kadar je program v teku, je čas do zaključka programa prikazan v urah in minutah, npr. »01:30«.



INFORMACIJE

- Čas trajanja programa se lahko zaradi tlaka vode, trdote in temperature vode, temperature okolja, količine in vrste perila, izbranih dodatnih funkcij ter nihanja napajanja razlikuje od vrednosti v tabeli programov in porabe.

5.14 Končni čas

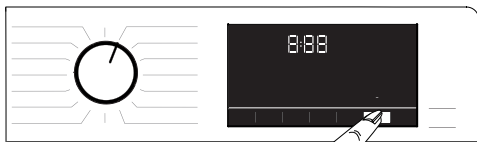

S funkcijo **Končni čas** lahko zamaknete začetek programa za do 24 ur. Ko pritisnete gumb za **končni čas**, se prikaže izračunan končni čas programa. Če je nastavljen **končni čas**, bo zasvetila lučka za **končni čas**. Da zagotovite, da je omogočena funkcija končnega časa in se program konča ob koncu določenega trajanja, po nastavitvi trajanja pritisnite gumb za **zagon/premor**. Gumb za **zagon/premor** bo prenehal utripati in bo svetil. Če želite preklicati funkcijo končnega časa, pritisnite gumb za **končni čas**, dokler lučka končnega časa ne ugasne, ali pa pritisnite gumb za **vklop/izklop** za izklop in vklop stroja.

1. Odprite vratca za nalaganje, vstavite perilo v stroj ter dodajte pralno sredstvo itd.
2. Izberite program pranja, temperaturo, hitrost centrifugiranja in po potrebi dodatne funkcije.
3. Pritisnite gumb za **končni čas** in nastavite zelen končni čas. Lučka za **končni čas** bo zasvetila.
4. Pritisnite gumb za **zagon/premor**. Začelo se bo odštevanje. Simbol »:« bo v sredini končnega časa začel utripati na zaslonu.



INFORMACIJE

- Kadar omogočite funkcijo končnega časa, ne uporabljajte tekočega pralnega sredstva! Na oblačilih lahko ostanejo madeži.
- Vratca za nalaganje ostanejo v času odštevanja končnega časa zaklenjena. Če želite vratca odkleniti, pritisnite gumb za zagon/premor programa, da stroj preklopite v način premora. Ob koncu odštevanja indikator končnega časa ugasne, pranje se prične, na zaslonu pa se prikaže čas izbranega programa.
- Kadar je izbran končni čas, je čas na zaslonu sestavljen iz končnega časa in trajanja izbranega programa.

5.15 Zagon programa



1. Pritisnite gumb za **zagon/premor**, da zaženete program.
2. Utripajoča lučka gumba za **zagon/premor** bo še naprej svetila, s čimer nakazuje, da se je program zagnal.
3. Vratca za nalaganje bodo zaklenjena. Kadar so vratca za nalaganje zaklenjena, je prikazano opozorilo »Zaklepanje vratc«.

5.16 Zaklep vratc za nalaganje



Na vratcih za nalaganje perila je sistem za zaklepanje, ki onemogoči odpiranje vratc za nalaganje, če raven vode ni ustrezna. Ko so vratca za nalaganje zaklenjena, na nadzorni plošči sveti lučka »Vratca za nalaganje so zaklenjena«.



INFORMACIJE

- Če ste izbrali funkcijo daljinskega upravljanja, bodo vratca zaklenjena. Če želite odpreti vratca, pritisnite tipko za daljinsko upravljanje oziroma spremenite položaj programa, da deaktivirate funkcijo daljinskega upravljanja.

Odpiranje vratc za nalaganje v primeru izpada elektrike:



INFORMACIJE

- V primeru izpada električne energije lahko ročno odprete vrata stroja z ročko pod filtrom črpalke.



OPOZORILO!

- Preden odprete vrata stroja, se prepričajte, da v stroju ni vode, da ne pride do poplave. Voda je lahko vroča in lahko povzroči opekline.

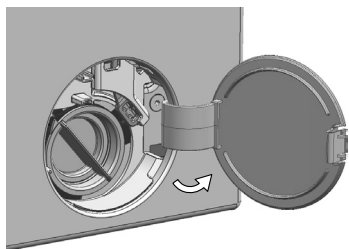

- Izklopite stroj in odklopite stroj iz električnega omrežja.
- Odprite pokrov filtra črpalke.

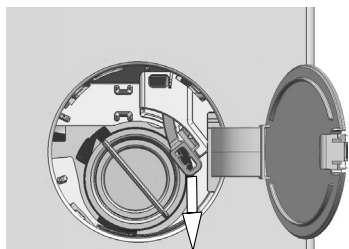

- Sprostite ročaj za odpiranje vratc za nalaganje v sili na hrbtni strani pokrova filtra.
- odprite vrata stroja s potegom zasilne ročke vrat navzdol.
- Če vratca za nalaganje ne morete odpreti, ponovno povlecite ročaj.
- Ko vratca odprete, ročaj za odpiranje vratc v sili vrnite v prvoten položaj.

5.17 Sprememba izbire po zagonu programa

5.17.1 Dodajanje perila po zagonu programa

Ko pritisnete gumb za **zagon/premor**, bo lučka »Vratca za nalaganje so zaklenjena« na nadzorni plošči ugasnila, če je nivo vode v stroju ustrezen.

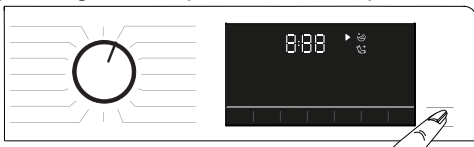

Če nivo vode v stroju ni ustrezen, ko pritisnete gumb za **zagon/premor**, vas bo nadzorna plošča opozorila, da so vratca zaprta.



5.17.2 Preklop stroja v način za premor

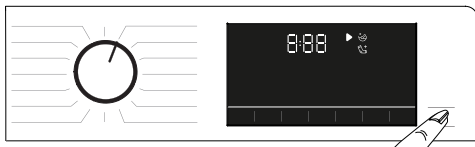

Pritisnite gumb za **zagon/premor**, če želite preklopiti v način za premor.

5.17.3 Sprememba izbire programa po zagonu programa:

Če je otroška ključavnica omogočena, lahko program spremenite, ko je trenutni program v teku. S tem boste prekinili trenutni program.



INFORMACIJE

- Na novo izbran program se bo začel znova.

5.17.4 Spreminjanje dodatne funkcije, nastavitve hitrosti centrifugiranja in temperature

Ovisno od faze programa v teku lahko preključete ali izberete dodatne funkcije. Glejte »Izbira dodatne funkcije«.

Prav tako lahko spremenite hitrost centrifugiranja ter nastavitve temperature in sušenja. Glejte Izbira hitrosti centrifugiranja in Izbira temperature.



INFORMACIJE

- Če je temperatura vode v stroju visoka ali je nivo vode nad vratci, se vratca ne bodo odprla.

5.18 Preklic programa

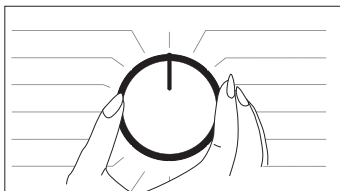

Program bo preklican, če boste gumb za izbiro programa preklopili na drug program oziroma s tem gumbom stroj izklopili in vklopili.



INFORMACIJE

- Če gumb za izbiro programa obrnete, ko je otroška ključavnica omogočena, program ne bo preklican. Najprej morate preklicati otroško ključavnico.
- Če želite vratca za nalaganje odpreti, ko ste preklicali program, vendar to ni mogoče, ker je nivo vode v stroju nad vratci za nalaganje, gumb za izbiro programa obrnite na program za črpanje in centrifugiranje ter izpraznite vodo iz stroja.

5.19 Konec programa

Ko se program zaključi, se prikaže simbol za konec programa.

Če v 10 minutah ne pritisnete nobenega gumba, se bo stroj preklopil v način IZKLOPA. Zaslona in vsi indikatorji ugasnejo.

Če pritisnete kateri koli gumb, se bodo prikazali zaključeni koraki programa.

5.20 Vaš stroj ima funkcijo načina premora.

Če po uporabi gumba za vklop/izklop za vklop stroja v koraku za izbor ne zaženete nobenega programa oziroma ne opravite nobenega drugega dejanja ali če v 2 minutah po končanem izbranem programu ne naredite ničesar, se bo program samodejno preklopil v način varčevanja z energijo. Če je stroj opremljen z zaslonom, ki prikazuje trajanje programa, se bo ta zaslon popolnoma izklopil. Če obrnete gumb za izbiro programa ali se dotaknete katerega koli gumba, se bodo lučke vrnile v prejšnje stanje. Izbire, ki jih opravite pri izhodu iz načina varčevanja z energijo, se lahko spremenijo. Preden zaženete program, preverite, ali so vaše izbire ustrezne. Po potrebi ponovite nastavitve. To ni napaka.

5.21 Aplikacija HomeWhiz in funkcija daljinskega upravljanja

Z aplikacijo HomeWhiz lahko prek svoje pametne naprave nadzorujete svoj pralni stroj in pridobite informacije o njegovem stanju. Zahvaljujoč aplikaciji HomeWhiz lahko svojo pametno napravo uporabite za izvajanje nekaterih postopkov, ki jih lahko opravite tudi na stroju. Nekatere funkcije pa lahko uporabite le prek aplikacije HomeWhiz. Če želite uporabiti funkcijo Bluetooth svojega stroja, morate iz trgovine z aplikacijami prenesti aplikacijo HomeWhiz.

Poskrbite, da ima vaša pametna naprava vzpostavljeno internetno povezavo, da boste lahko prenesli aplikacijo. Ob prvi uporabi aplikacije upoštevajte navodila na zaslonu za dokončanje postopka registracije uporabnika. Ko je registracija zaključena, boste lahko v svojem domu prek tega računa uporabljali vse izdelke, ki podpirajo funkcijo HomeWhiz. V aplikaciji HomeWhiz lahko tapnete možnost Dodaj/odstrani napravo za ogled izdelkov, ki so povezani z vašim računom. Na tej strani lahko te izdelke povežete.



INFORMACIJE

- Da boste lahko uporabljali funkcijo HomeWhiz, poskrbite, da bo aplikacija nameščena na vaši pametni napravi in da bo vaš pralni stroj povezan z vašo pametno napravo prek povezave Bluetooth. Če vaš pralni stroj ni povezan z vašo pametno napravo, bo deloval kot naprava brez funkcije HomeWhiz.
- Vaš izdelek bo deloval, ko bo povezan z vašo pametno napravo prek povezave Bluetooth. S tem seznanjanjem bodo omogočeni nadzori iz aplikacije. Prav zato mora biti signal Bluetooth med izdelkom in pametno napravo dovolj močan.
- Na spletnem mestu www.homewhiz.com boste našli različice za sistema Android in iOS, ki ju podpira aplikacija HomeWhiz.



OPOZORILO!

- Vsi varnostni ukrepi, opisani v razdelku **SPLOŠNA VARNOSTNA NAVODILA** vašega uporabniškega priročnika, prav tako veljajo za daljinsko upravljanje prek funkcije HomeWhiz.

5.21.1 Nastavitev HomeWhiz

Vaš izdelek in aplikacija HomeWhiz morata biti povezana, če želite, da bo aplikacija delovala. Za vzpostavitev te povezave izvedite spodnje korake, da boste povezavo vzpostavili na izdelku in v aplikaciji HomeWhiz.

- Če prvič dodajate napravo, v aplikaciji HomeWhiz tapnite gumb Dodaj/odstrani napravo. Nato tapnite »Tapnite tukaj za nastavitev nove naprave«. Za dokončanje nastavitve upoštevajte spodnje korake in navodila v aplikaciji HomeWhiz.
- Pred nastavitvijo poskrbite, da je vaš stroj izklopljen. Za vklop nastavitvenega načina HomeWhiz na svojem stroju pritisnite in 3 sekunde hkrati držite gumba za temperaturo in daljinsko upravljanje.



- Ko je naprava v nastavitvenem načinu HomeWhiz, boste na zaslonu videli animacijo, ikona Bluetooth pa bo utripala, dokler vaš stroj ne bo povezan s pametno napravo. V tem načinu je omogočen samo gumb za programe. Drugi gumbi so onemogočeni.



- Na zaslonu aplikacije izberite zelen pralni stroj in tapnite Naprej.
- Upoštevajte navodila na zaslonu, dokler vas aplikacija HomeWhiz ne povpraša po izdelku, ki ga želite povezati s svojo pametno napravo.
- Vrnite se v aplikacijo HomeWhiz in počakajte na zaključek nastavitve. Ko je nastavev zaključena, določite svojemu pralnemu stroju ime. Sedaj lahko tapnete na zaslon in si ogledate izdelek, ki ste ga dodali v aplikacijo HomeWhiz.



INFORMACIJE

- Če nastavitve ne morete uspešno opraviti v 5 minutah, se bo pralni stroj samodejno izklopil. V tem primeru boste morali postopek nastavitve izvesti od začetka. Če težava ni odpravljena, stopite v stik s pooblaščenim serviserjem.
- Svoj pralni stroj lahko uporabljate z več pametnimi napravami. Prenesite aplikacijo HomeWhiz na druge pametne naprave, s katerimi želite upravljati svoj pralni stroj. Ko zaženete aplikacijo, se morate vpisati v račun, ki ste ga predhodno ustvarili, in jo seznaniti s svojim pralnim strojem. Ali pa preberite razdelek »Nastavitev pralnega stroja, ki je povezan z računom druge osebe«.



OPOZORILO!

- Za nastavev aplikacije HomeWhiz mora imeti vaša naprava vzpostavljeno internetno povezavo. Sicer vam aplikacija HomeWhiz ne bo dovolila uspešno dokončati postopka nastavitve. Če imate težave s svojo internetno povezavo, stopite v stik s svojim ponudnikom internetnih storitev.



INFORMACIJE

- Aplikacija HomeWhiz lahko zahteva vnos številke izdelka, ki je navedena na nalepki izdelka. Nalepka se nahaja na notranji strani vrat izdelka. Številka izdelka je zapisana na tej nalepki.

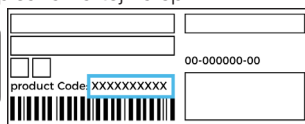

5.21.2 Nastavitev pralnega stroja, ki je povezan z računom druge osebe

Če je bil pralni stroj, ki ga želite uporabiti, v sistemu že registriran z računom druge osebe, morate med aplikacijo HomeWhiz in izdelkom vzpostaviti novo povezavo.

- Aplikacijo HomeWhiz prenesite na novo pametno napravo, ki jo želite uporabiti.
- Ustvarite nov račun in se vpišite vanj v aplikaciji HomeWhiz.

- Za dokončanje nastavitve upoštevajte korake v opisu nastavitve aplikacije HomeWhiz (5.21.1 Nastavitev aplikacije HomeWhiz).

 OPOZORILO!
<ul style="list-style-type: none"> • Ker aplikacija HomeWhiz in funkcija daljinskega upravljanja vašega izdelka delujeta prek povezovanja s povezavo Bluetooth, lahko izdelek upravlja samo ena aplikacija HomeWhiz naenkrat.

5.21.3 Uporaba funkcije daljinskega upravljanja

Funkcija Bluetooth se bo samodejno vklopila po zaključeni nastavitvi aplikacije HomeWhiz. Če želite omogočiti ali onemogočiti povezavo Bluetooth, glejte razdelek 5.11.2 Bluetooth 3rd. Če stroj izklopite in vklopite, kadar je povezava Bluetooth omogočena, se bo povezava samodejno ponovno vzpostavila. Če seznanjena naprava ni znotraj dosega, se bo povezava Bluetooth samodejno izklopila. V tem primeru boste morali funkcijo Bluetooth ponovno vklopiti, če boste želeli uporabiti funkcijo daljinskega upravljanja. Stanje povezave lahko spremljate tako, da preverite simbol povezave Bluetooth na zaslonu. Če je simbol vklopljen, to pomeni, da je povezava Bluetooth vzpostavljena. Če je simbol vzpostavljen, se vaš izdelek poskuša povezati z vašo napravo. Če simbol ni vklopljen, povezava ni vzpostavljena.

 OPOZORILO!
<ul style="list-style-type: none"> • Če je na izdelku omogočena povezava Bluetooth, lahko izberete funkcijo daljinskega upravljanja. Če ne morete izbrati funkcije daljinskega upravljanja, preverite stanje povezave. Če povezave ni mogoče vzpostaviti, ponovite začetno nastavitve svoje naprave. • Zaradi varnostnih razlogov bodo vrata izdelka ostala zaklenjena, kadar je funkcija daljinskega upravljanja omogočena, neodvisno od načina delovanja. Če želite odpreti vrata izdelka, morate pritisniti gumb za izbor programa ali pritisniti tipko za daljinsko upravljanje, da boste onemogočili funkcijo daljinskega upravljanja.

Če želite pralni stroj daljinsko upravljati, funkcijo daljinskega upravljanja omogočite s pritiskom gumba za daljinsko upravljanje, medtem ko

je gumb za programe na nadzorni plošči v položaju za prenos programa/ daljinsko upravljanje. Ko dostopate do svojega izdelka, boste videli zaslon, ki je podoben spodnjemu.



Ko je daljinsko upravljanje omogočeno, lahko na pralnem stroju le upravljate, izklopite in spremljate njegovo stanje. Vse funkcije, razen otroške ključavnice, lahko upravljate prek aplikacije. Indikator funkcije lahko preverite na tipki in spremljate, ali je daljinsko upravljanje vklopljeno ali izklopljeno. Če je funkcija daljinskega upravljanja izklopljena, se delovanje upravlja na samem pralnem stroju, na aplikaciji pa je dovoljeno le spremljanje stanja. Če funkcije daljinskega upravljanja ni mogoče omogočiti, boste po pritisku gumba zaslišali opozorilo. Do tega lahko pride, če je izdelek vklopljen ali če ni noben izdelek povezan prek povezave Bluetooth. Izklopljena funkcija Bluetooth ali odprta vrata pralnega stroja je primer takšnih situacij. Ko to funkcijo omogočite na pralnem stroju, bo funkcija v določenih primerih ostala vklopljena, kar vam bo omogočilo, da pralni stroj daljinsko nadzorujete prek povezave Bluetooth.

Funkcija se v določenih primerih izklopi iz varnostnih razlogov, kot so:

- Ko se vašemu pralnemu stroju prekine električno napajanje
- Ko je programski gumb obrnjen na izbiro drugega programa ali ko je stroj izklopljen.

5.21.4 Odpravljanje težav

Če imate težave z upravljanjem ali povezavo, izvedite spodnje korake. Opazujte, ali je težava še vedno prisotna kljub vašemu opravljenemu dejanju. Če težava ni odpravljena, storite sledeče.

- Preverite, ali je vaša pametna naprava povezana z ustreznim domačim omrežjem.
 - Ponovno zaženite aplikacijo izdelka.
 - Funkcijo Bluetooth izklopite in vklopite na nadzorni plošči.
 - Če povezave ne morete vzpostaviti po zgornjih navodilih, ponovite začetno nastavitve svojega pralnega stroja.
- Če težava ni odpravljena, stopite v stik s pooblaščenim serviserjem.

6 Vzdrževanje in čiščenje

Tehnična življenjska doba stroja se podaljša in število pogostih težav se zmanjša, če stroj redno čistite.

6.1 Čiščenje predala za pralno sredstvo

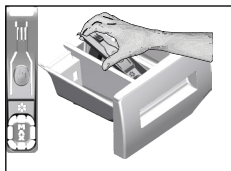

Predal za pralno sredstvo redno čistite (na vsakih 4 do 5 pranj), kot je opisano v nadaljevanju, da preprečite kopičenje ostankov praška.

- 1 Odstranite sifon tako, da ga dvignete od zadaj, kot prikazuje slika. Ko ste zaključili spodaj opisane postopke čiščenja, namestite sifon nazaj na njegovo mesto in potisnite sprednji del sifona navzdol, da pričrivate zaporni zaklopec.



INFORMACIJE

- Če se v predelku za mehčalec ostane prekomerna količina mešanice vode in mehčalca, očistite sifon.

2. Predal za pralno sredstvo in sifon operite v umivalniku z obilico mlačne vode. Med čiščenjem nosite zaščitne rokavice ali uporabite primerno krtačo, tako da se s kožo ne dotikate ostankov.
- 3 Potem ko predal očistite, ga namestite pravilno nazaj na mesto.

6.2 Čiščenje vrat za nalaganje in bobna

Za izdelke, ki so opremljeni s programom za čiščenje bobna, glejte Upravljanje z izdelkom - programi.



Po vsakem pranju in sušenju se prepričajte, da v bobnu niso ostale tuje snovi. Če so odprtine, ki so prikazane na spodnji sliki, zamašene, jih z zobotrebcom odmašite.



INFORMACIJE

- Tuje kovinske snovi bodo povzročile madeže rje na bobnu. Madeže na bobnu očistite s sredstvi za čiščenje nerjavčega jekla. Pri tem nikoli ne uporabljajte jeklene ali žične volne.



POZOR!

- Nikoli ne uporabite gobe ali materialov za drgnjenje. S tem boste namreč poškodovali barvane, kromirane in plastične površine.

6.3 Čiščenje trupa in nadzorne plošče

Trup stroja po potrebi obrišite z vodo z milom ali blagimi čistilnimi sredstvi, ki ne povzročajo korozije, in ga posušite z mehko krpo. Nadzorno ploščo očistite samo z mehko in vlažno krpo.

6.4 Čiščenje dovodnih filtrov

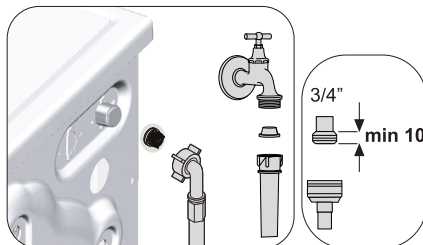

Na zadnji strani stroja je na koncu vsakega dovodnega ventila ter na koncu vsake dovodne cevi, ki je priključena na pipo, filter. Ti filtri preprečujejo prodor tujkov in umazanije iz vode v pralni stroj. Umazane filtre je treba očistiti.

1. Zaprite pipe.
2. Snemite matice dovodnih cevi, tako da odprete dostop do filtrov na dovodnih ventilih. Ostanke očistite z ustrežno krtačko. Če so filtri zelo umazani, jih s kleščami vzemite ven in očistite.
3. Odstranite filtre na ploski strani dovodnih cevi skupaj s tesnili ter jih očistite pod tekočo vodo.
4. Previdno ponovno namestite tesnila in filtre ter ročno privijte cevne matice.

6.5 Odjem morebitne preostale vode in čiščenje filtra črpalke

Filtrirni sistem v stroju med odjemom vode zaščiti pogon črpalke pred trdimi predmeti, kot so gumbi, kovanci in delci tkanin.

Tako je odjem vode neoviran, tehnična življenjska doba stroja pa se podaljša.

Če se voda ne odvaja iz stroja, to pomeni, da je zamašen filter črpalke. Filter je treba očistiti vsake tri mesece ali vsakokrat, ko se zamaši. Pred čiščenjem filtra črpalke je treba iztočiti vodo iz stroja.

Vodo je treba iztočiti tudi pred prevozom in prerašanjem stroja (npr. selitev v drugo hišo) in kadar voda zmrzne.



POZOR!

- Tujki, ki ostanejo v filtru črpalke, lahko poškodujejo stroj ali ustvarjajo hrup.
- Če stroja ne uporabljate, zaprite pipo, odstranite cev za dovod vode in izpraznite vodo, ki se nahaja v stroju, da preprečite nevarnost zmrzovanja.
- Po vsaki uporabi izklopite pipo, na katero je povezana cev za dovod vode.

1. Če želite očistiti umazan filter in iztočiti vodo, izvlecite vtič, da izklopite napajanje.



POZOR!

- Temperatura vode v stroju se lahko dvigne na 90 °C. Za zaščito pred opeklinami filter očistite, ko se voda v stroju ohladi.

2. Odprite pokrov filtra. Jeziček potisnite v smeri puščice in potegnite pokrov proti sebi.

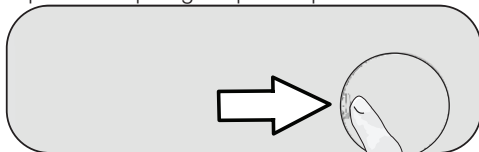

3. Izčrpavanje vode iz stroja.

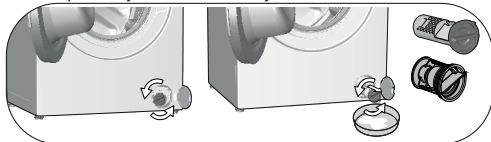

- a. Pred filter namestite večjo plitvo posodo, v katero se bo stekla voda iz filtra.
 - b. Obrnite in odvijajte filter črpalke (v nasprotni smeri urnega kazalca), dokler voda ne začne iztekati. Vodo prestrezite v posodo, ki ste jo postavili pred filter. Polito vodo obrišite s krpo.
 - c. Ko se izteče vsa voda, zavrtite filter do konca giba in ga vzemite ven.
4. Očistite ostanke v filtru in umazanijo okoli pogona črpalke.
 5. Zamenjajte filter.
 6. Zaprite pokrov filtra.

7 Odpravljanje težav

Programi se ne zaženejo, ko zaprete vratca za nalanaganje.

- Niste pritisnili gumba za zagon/premor/preklic...>>> *Pritisnite gumb za zagon/premor/preklic.
- Če ste naložili preveč perila, je vratca za nalanaganje morda težko zapreti.>>> *Naložite manj perila in poskrbite, da so vratca za nalanaganje ustrezno zaprta.

Programa ni možno zagnati ali izbrati.

- Pralni stroj se je zaradi težave z dovajanjem (napetost, tlak vode itd.) morda prekopil v način samodejne zaščite. >>> Program prekličete tako, da zavrtite izbimi gumb na drug program. Sistem prekliče predhodni program (Glejte »Preklic programa«).

V notranjosti stroja je voda.

- Po opravljenih postopkih za nadzor kakovosti med proizvodnjo je morda v stroju ostala manjša količina vode. >>> To ni okvara, saj voda stroju ne škoduje.

Voda izteka na dnu stroja.

- Morda je prišlo do težave s cevmi ali filtrom črpalke. >>> Prepričajte se, da so tesnila na cevi za dovod vode čvrsto pritrjena. Cev čvrsto pritrdite na pipo.
- Filter črpalke morda ni popolnoma zaprt. >>> Prepričajte se, da je filter črpalke popolnoma zaprt.

Stroj ne zajema vode.

- Morda je zaprta pipa. >>> Odprite pipe.
- Cev za dovod vode je morda upognjena. >>> Zravnjajte cev.
- Filter na dovodu vode je morda zamašen. >>> Očistite filter.
- Morda niso zaprta vratca za nalanaganje. >>> Zaprite vratca za nalanaganje.

Iz stroja se ne izčrpa voda.

- Odtočna cev je morda zamašena ali zvita. >>> Očistite ali zravnjajte cev.
- Filter črpalke je morda zamašen. >>> Očistite filter črpalke.

Stroj vibrira oziroma obratuje hrupno.

- Stroj morda ni uravnotežen. >>> Nastavite nogice tako, da stroj uravnotežite.
- V filtru črpalke je morda trda snov. >>> Očistite filter črpalke.
- Vijaki za zaščito med prevozom in prenašanjem morda niso odstranjeni. >>> Odstranite vijake za zaščito med prevozom in prenašanjem.
- Količina perila je morda premajhna. >>> V stroj dodajte več perila.
- V stroju je morda preveč perila. >>> Iz stroja vzemite nekaj perila ali z roko porazdelite obremenitev tako, da perilo enakomerno uravnotežite.
- Stroj je morda v stiku s trdo podlago. >>> Prepričajte se, da stroj ni z ničemer v stiku.

Stroj se kmalu po zagonu programa zaustavi.

- Stroj se je zaradi nizke napetosti morda začasno zaustavil. >>> Stroj se bo ponovno zagnal, ko bo napetost normalna.

Stroj neposredno prazni vodo, ki priteče vanj.

- Odtočna cev je morda na neprimerni višini. >>> Priključite odtočno cev, kot je opisano v uporabniškem priročniku.

Med pranjem v stroju ni mogoče videti vode.

- Nivoja vode ni mogoče videti na zunanji strani stroja. To ni okvara.

Vratc za nalanaganje ni mogoče odpreti.

- Zaklep vrat je morda aktiviran zaradi nivoja vode v stroju. >>> Vodo izpraznite tako, da zaženete program za črpanje ali centrifugiranje.
- Stroj morda segreva vodo ali je v koraku centrifugiranja.>>> Počakajte, da se program zaključi.
- Vratca za nalanaganje so se morda zagostila zaradi pritiska, ki so mu izpostavljena. >>> Pridržite ročaj ter vratca za nalanaganje potisnite in povlecite, da sprostite tlak, in jih odprite.
- Vratca za nalanaganje se ne bodo odprla, če ni napajanja. >>> Če želite odpreti vratca za nalanaganje, odprite pokrov filtra črpalke in povlecite navzdol ročaj za ukrepanje v sili, ki se nahaja na zadnji strani omenjenega pokrova. Glejte »Zaklep vratc za nalanaganje«.

Pranje traja dlje, kot je navedeno v uporabniškem priročniku. (*)

- Tlak vode je morda nizek. >>> Ker se je količina vode zmanjšala, bo stroj počakal, da zajame zadostno količino vode, da se izogne slabi kakovosti pranja. Zato je čas pranja daljši.
- Napetost je morda nizka. >>> Če je napajalna napetost nizka, se čas pranja podaljša, da prepreči slabo kakovost pranja.
- Temperatura vhodne vode je morda prenizka. >>> Čas za segrevanje vode je v hladni sezoni daljši. Čas pranja je lahko daljši tudi zaradi preprečevanja slabih rezultatov pranja.
- Število ciklov izpiranja in/ali količina vode za izpiranje se je morda povečala. >>> Kadar je potrebno boljše izpiranje, stroj poveča količino vode za izpiranje in po potrebi doda dodaten cikel izpiranja.
- Zaradi prevelike količine pralnega sredstva se lahko pojavi premočno penjenje in se aktivira sistem samodejnega odstranjevanja pene. >>> Uporabljajte priporočeno količino pralnega sredstva.

Čas trajanja programa se ne odšteva. (Na modelih z zaslonom) (*)

- Merilnik časa se lahko zaustavi med dovodom vode. >>> Indikator merilnika časa ne odšteva, dokler se v stroj dovaja ustrezna količina vode. Ko se dovedena količina vode zmanjša, stroj počaka, dokler se v stroj ne dovede zadostna količina vode, da se izogne slabim rezultatom pranja. Po tem indikator merilnika časa ponovno zažene odštevanje.
- Indikator merilnika časa se lahko zaustavi med fazo ogrevanja. >>> Indikator merilnika časa ne odšteva, dokler stroj ne doseže nastavljenih temperature.
- Indikator merilnika časa se lahko zaustavi med fazo centrifugiranja. >>> Sistem samodejnega zaznavanja neuravnotežene obremenitve se lahko vključi zaradi neuravnotežene porazdelitve perila v bobnu.

Čas trajanja programa se ne odšteva. (*)

- Perilo v stroju je lahko neuravnoteženo. >>> Sistem samodejnega zaznavanja neuravnotežene obremenitve se lahko vključi zaradi neuravnotežene porazdelitve perila v bobnu.

Stroj ne preklopi v fazo centrifugiranja. (*)

- Perilo v stroju je lahko neuravnoteženo. >>> Sistem samodejnega zaznavanja neuravnotežene obremenitve se lahko vključi zaradi neuravnotežene porazdelitve perila v bobnu.
- Stroj ne more izvajati centrifugiranja, če voda v stroju ni popolnoma izpraznjena. >>> Preverite filter in odtočno cev.
- Zaradi prevelike količine pralnega sredstva se lahko pojavi premočno penjenje in se aktivira sistem samodejnega odstranjanja pene. >>> Uporabljajte priporočeno količino pralnega sredstva.

Slabi rezultati pranja: Oblečila postajajo siva. (**)

- Morda ste dlje časa uporabljali nezadostno količino pralnega sredstva. >>> Uporabite priporočljivo količino pralnega sredstva glede na trdoto vode in perilo.
- Pranje je morda dlje časa potekalo pri nizkih temperaturah. >>> Izberite ustrezno temperaturo za pranje določenega perila.
- Trda voda in nezadostna količina pralnega sredstva. >>> Uporaba trde vode skupaj z nezadostno količino pralnega sredstva lahko sčasoma povzroči nalaganje umazanije in sivenje oblačil. Sivino je težko odpraviti. Uporabite priporočljivo količino pralnega sredstva glede na trdoto vode in perilo.
- Morda ste uporabljali prekomerno količino pralnega sredstva. >>> Uporabite priporočljivo količino pralnega sredstva glede na trdoto vode in perilo.

Slabi rezultati pranja: Madežev ni mogoče odpraviti ali pa perilo ni pobeljeno. (**)

- Morda ste uporabljali nezadostno količino pralnega sredstva. >>> Uporabite priporočljivo količino pralnega sredstva za perilo.
- Stroj je morda preobremenjen. >>> Stroja ne preobremenite. V stroj naložite količino perila, priporočeno v razdelku s tabelo programov in porabe.
- Izbrali ste napačen program in temperaturo. >>> Izberite ustrezen program in temperaturo za pranje določenega perila.
- Uporabili ste napačno vrsto pralnega sredstva. >>> Uporabite originalno pralno sredstvo, ki ustreza stroju.
- Pralno sredstvo ste morda dodali v napačen predelek. >>> Pralno sredstvo dodajte v ustrezen predelek. Ne mešajte belila s pralnim sredstvom.

Slabi rezultati pranja: Na perilu so se pojavili oljni madeži. (**)

- Bobna morda niste redno čistili. >>> Boben redno čistite. Za to glejte razdelek 6.2.

Slabi rezultati pranja: Oblečila imajo neprijeten vonj. (**)

- Pranje pri nizkih temperaturah in/ali programih s kratkim časom trajanja daljše časovno obdobje povzroči nabiranje bakterij in neprijetnega vonja v bobnu. >>> Predal za pralno sredstvo in vratca za nalaganje pustite priprta po vsakem ciklu pranja. Tako se v stroju ne bo pojavilo vlažno okolje, ki privlači bakterije.

Barva perila je zbledela. (**)

- Stroj je morda preobremenjen. >>> Stroja ne preobremenite.
- Uporabljeno pralno sredstvo je morda vlažno. >>> Pralna sredstva shranjujte v okolju, ki ni vlažno, in jih ne izpostavljajte prekomernim temperaturam.
- Morda ste izbrali visoko temperaturo. >>> Program in temperaturo izberite glede na vrsto ter stopnjo umazanosti perila.

Rezultati izpiranja so slabi.

- Neustrezna količina, blagovna znamka ali pogoji shranjevanja pralnega sredstva. >>> Uporabite ustrezno pralno sredstvo za pralni stroj in perilo. Pralna sredstva shranjujte v okolju, ki ni vlažno, in jih ne izpostavljajte prekomernim temperaturam.
- Pralno sredstvo ste morda dodali v napačen predelek. >>> Če pralno sredstvo dodate v predelek za predpranje, lahko stroj zajame to pralno sredstvo med korakom izpiranja ali mehčanja, tudi če niste izbrali programa za predpranje. Pralno sredstvo dodajte v ustrezen predelek.
- Filter črpalke je morda zamašen. >>> Preverite filter.
- Odtočna cev je morda zvita. >>> Preverite odtočno cev.

Perilo je po pranju postalo trdo. (**)

- Morda ste uporabili nezadostno količino pralnega sredstva. >>> Če ne uporabite dovolj pralnega sredstva glede na trdoto vode, lahko perilo sčasoma postane trdo. Uporabite priporočljivo količino pralnega sredstva glede na trdoto vode.
- Pralno sredstvo ste morda dodali v napačen predelek. >>> Če pralno sredstvo dodate v predelek za predpranje, lahko stroj zajame to pralno sredstvo med korakom izpiranja ali mehčanja, tudi če niste izbrali programa za predpranje. Pralno sredstvo dodajte v ustrezen predelek.
- Pralno sredstvo je morda pomešano z mehčalcem. >>> Mehčalca ne mešajte s pralnim sredstvom. Predal za pralno sredstvo operite in očistite z vročo vodo.

Perilo ne diši kot mehčalec. (**)

- Pralno sredstvo ste morda dodali v napačen predelek. >>> Če pralno sredstvo dodate v predelek za predpranje, lahko stroj zajame to pralno sredstvo med korakom izpiranja ali mehčanja, tudi če niste izbrali programa za predpranje. Predal za pralno sredstvo operite in očistite z vročo vodo.
- Pralno sredstvo je morda pomešano z mehčalcem. >>> Mehčalca ne mešajte s pralnim sredstvom. Predal za pralno sredstvo operite in očistite z vročo vodo.

Ostanki pralnega sredstva v predalu za pralno sredstvo. (**)

- Pralno sredstvo ste morda dodali v moker predal. >>> Preden v predelek dodate pralno sredstvo, predal posušite.
- Pralno sredstvo je morda vlažno. >>> Pralna sredstva shranjujte v okolju, ki ni vlažno, in jih ne izpostavljajte prekomernim temperaturam.
- Tlak vode je morda nizek. >>> Preverite tlak vode.
- Pralno sredstvo v glavnem predelku za pranje se je zmočilo, medtem ko je stroj dovajal vodo za predpranje. Odprtine predelka za pralno sredstvo so morda zamašene. >>> Preverite odprtine in jih očistite, če so zamašene.
- Morda obstaja težava z ventili predala za pralno sredstvo. >>> Pokličite pooblaščenega serviserja.
- Pralno sredstvo je morda pomešano z mehčalcem. >>> Mehčalca ne mešajte s pralnim sredstvom. Predal za pralno sredstvo operite in očistite z vročo vodo.

Na perilu so ostanki pralnega sredstva.

- Stroj je morda preobremenjen. >>> Stroja ne preobremenite.
- Morda ste izbrali napačen program in temperaturo. >>> Izberite ustrezen program in temperaturo za pranje določenega perila.
- Morda ste uporabili napačno pralno sredstvo. >>> Izberite ustrezno pralno sredstvo za pranje določenega perila.

V stroju se ustvarja preveč pene. (**)

- Morda uporabljate neustrezna pralna sredstva za pralni stroj. >>> Uporabite pralna sredstva, ki ustrezajo pralnemu stroju.
- Morda ste dodali prekomerno količino pralnega sredstva. >>> Uporabljajte zadostno količino pralnega sredstva.
- Pralno sredstvo je bilo morda shranjeno pri neprimernih pogojih. >>> Pralno sredstvo hranite v zaprtem in suhem prostoru. Ne shranjujte ga na mestih s previsokimi temperaturami.
- Mrežasto perilo se zaradi svoje teksture morda preveč peni. >>> Za tovrstno perilo uporabite manj pralnega sredstva.
- Pralno sredstvo ste morda dodali v napačen predelek. >>> Pralno sredstvo dodajte v ustrezen predelek.
- Mehčalec se je prehitro dodal k pranju. >>> Morda obstaja težava z ventili ali v predalu za pralno sredstvo. Pokličite pooblaščenega serviserja.

Sušenje traja predolgo.

- Stroj je morda preobremenjen. >>> Stroja ne preobremenite.
- Centrifugiranje morda ni zadostno za perilo. >>> V koraku pranja na pralno-sušilnem stroju izberite večjo hitrost centrifugiranja.
- Pipa je morda zaprta. >>> Odprite pipe.

Po koraku sušenja je perilo mokro.

- Izbrani program morda ni ustrezen za to vrsto perila. >>>Preverite etikete na oblačilih in izberite ustrezen program oziroma dodatno izberite še časovne programe.
- Stroj je morda preobremenjen. >>> Stroja ne preobremenite.
- Centrifugiranje morda ni zadostno za perilo. >>> V koraku pranja na pralno-sušilnem stroju izberite večjo hitrost centrifugiranja.

Stroj se ne zažene ali pa ni mogoče zagnati programa.

- Napajalni kabel je morda odklopljen. >>> Prepričajte se, da je napajalni kabel priključen.
- Program morda ni nastavljen ali pa gumb za zagon/premor/preklic ni vklopljen. >>> Prepričajte se, da je program nastavljen in da stroj ni v stanju pripravljenosti.
- Otroška ključavnica je morda omogočena. >>> Onemogočite otroško ključavnico.

Perilo se skrči, obledi, potemni ali se poškoduje.

- Izbran program morda ni ustrezen za to vrsto perila. >>>Preverite etikete na oblačilih in izberite ustrezen program oziroma dodatno izberite še časovne programe. Ne sušite perila, ki ni primerno za sušenje.

Stroj ne suši.

- Perilo ni suho ali pa faza sušenja ni omogočena. >>> Preverite, ali je po izbranem programu pranja izbrana funkcija sušenja.

Vratc za nalaganje ni mogoče odpreti.

- Vratc stroja ni mogoče odpreti zaradi varnostnih razlogov. >>>Če je indikator zaklepa vrat po sušenju aktiven na zaslonu, bo zaradi vaše varnosti stroj ohranil vrata zaklenjena, dokler se ne ohladi.
- Vratca za nalaganje se ne bodo odprla, če ni napajanja. >>> Če želite odpreti vratca za nalaganje, odprite pokrov filtra črpalke in povlecite navzdol ročaj za ukrepanje v silo, ki se nahaja na zadnji strani omenjenega pokrova. Glejte »Zaklep vratc za nalaganje«.

Pena se steka iz predala za pralno sredstvo.

- Morda ste uporabili prekomerno količino pralnega sredstva. >>>>Zmešajte 1 žlico mehčalca in ½ litra vode ter mešanico nalijte v predelek za pranje predala za pralno sredstvo.
- V napravo dodajte pralno sredstvo glede na program in največjo količino perila, navedeno v tabeli programov in porabe. Če uporabite dodatne kemikalije (odstranjevalce madežev, belila itd.), zmanjšajte količino pralnega sredstva.

Ob koncu programa je perilo mokro. (*)

- Zaradi prevelike količine pralnega sredstva se lahko pojavi premočno penjenje in se aktivira sistem samodejnega odstranjevanja pene. >>> Uporabljajte priporočeno količino pralnega sredstva.

(*) Stroj se ne preklopi v fazo centrifugiranja, če perilo v bobnu ni enakomerno porazdeljeno – zaščita pred poškodbami stroja in okolja. Prerazporedite perilo in ponovno izvedite centrifugiranje.

(**) Bobna morda niste redno čistili. >>> Boben redno čistite. Glejte 6.2.



POZOR!

- Če kljub upoštevanju teh navodil ne uspete odpraviti težav, se posvetujte s prodajalcem oziroma pooblaščenim serviserjem. V nobenem primeru ne poskušajte sami popraviti stroja, ki ne deluje.



OPOZORILO!

- Za informacije o odpravljanju težav preberite razdelek o aplikaciji HomeWhiz.



Perilica-Sušilica

Korisnički priručnik

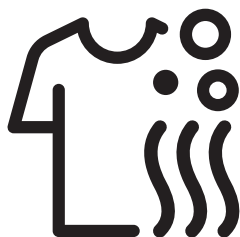

HTV 8716 X0



Molimo prvo pročitajte ovaj korisnički priručnik!

Poštovani potrošači, hvala vam što ste odabrali proizvod tvrtke Beko. Nadamo se da ćete postići najbolje rezultate uz proizvod koji je proizveden uz pomoć kvalitetne i vrhunske tehnologije. Zbog toga pažljivo pročitajte cijeli korisnički priručnik i sve popratne dokumente prije upotrebe proizvoda i sačuvajte ih kao podsjetnik za buduću upotrebu. Ako proizvod nekome dajete, dajte im i korisnički priručnik. Pridržavajte se svih upozorenja i informacija iz korisničkog priručnika. U korisničkom priručniku upotrebljavaju se sljedeći simboli:



OPASNOST!

- Upozorenje o električnom udaru.



OPASNOST!

- Upozorenje o težini proizvoda



OPASNOST!

- Upozorenje za rizik od požara.



OPREZ!

- Upozorenja o opasnim situacijama s obzirom na život i vlasništvo.



MJERE OPREZA

- Mjere opreza koje je potrebno poduzeti.



INFORMACIJE

- Važne informacije ili korisni savjeti o upotrebi.



- Pročitajte korisnički priručnik.



- Materijali pakiranja proizvoda su proizvedeni od recikliranih materijala u skladu s našim pravilima.
- Ne odlažite ambalažni materijal zajedno s otpadom iz kućanstva ili drugim otpadom. Odnosite ih na odlagalište za materijale pakiranja kako su odredile lokalne vlasti.



- Allergy UK je marka Britanske zaklade za alergije. Glavna je potvrda pečat odobrenja. Kada vidite proizvod s tim logotipom, možete biti sigurni da je proizvod znanstveno testiran kako bi se dokazala njegova učinkovitost u smanjivanju/uklanjanju alergena iz okoline osoba koje boluju od astme i alergija ili da su proizvodi značajno smanjili sadržaj alergena/kemikalija.



Ovaj je proizvod proizveden koristeći najnoviju tehnologiju u ekološki prihvatljivim uvjetima.

1 Važne upute o sigurnosti i zaštiti okoliša

Ovaj dio sadrži sigurnosne informacije koje će vam pomoći da se zaštitite od ozljede ili oštećenja. Nepridržavanje ovih uputa poništava sva jamstva.

1.1 Opća sigurnost



OPREZI!

- Ovaj proizvod smiju upotrebljavati djeca starija od 8 godina i osobe čije tjelesne, osjetne ili mentalne sposobnosti nisu potpuno razvijene ili kojima nedostaje iskustva i znanja pod uvjetom da su pod nadzorom ili da su naučeni o sigurnoj uporabi proizvoda te rizicima koje on nosi. Djeca se ne smiju igrati proizvodom. Čišćenje i održavanje ne smiju obavljati djeca, osim ako nisu pod nadzorom. Djecu mlađu od 3 godine potrebno je držati dalje od proizvoda osim ako nisu pod konstantnim nadzorom.



UPOZORENJE!

- Nikada ne stavljajte proizvod na pod pokriven sagom. U suprotnom će nedostatak protoka zraka ispod proizvoda uzrokovati pregrijavanje električnih dijelova. To može dovesti do problema s proizvodom.



INFORMACIJE

- Neka instalaciju uvijek izvodi ovlaštenu servisera. Proizvođač neće biti odgovoran za oštećenja do kojih dođe zbog postupaka koje izvode neovlaštene osobe.

1.1.1 Električna sigurnost



OPASNOST!

- Ako je proizvod pokvaren, ne smije raditi dok ga ne popravi ovlaštenu servisera. Postoji opasnost od strujnog udara!
- Nikad nemojte prati perilicu tako da na nju nanosite ili izlijevate vodu! Postoji opasnost od strujnog udara!



OPREZI!

- Ako je kabel napajanja oštećen, mora ga zamijeniti proizvođač, postprodajni servis ili slično kvalificirana osoba (po mogućnosti električar) ili netko koga je uvoznik odredio da bi se izbjegli mogući rizici.



UPOZORENJE!

- Isključite uređaj kad se ne koristi.
- Nikada nemojte dirati utikač mokrim rukama! Ne isključujte napajanje tako da povlačite kabel, uvijek izvlačite tako da držite samo utikač.
- Uređaj isključite tijekom instalacije, održavanja, čišćenja i popravaka.
- Ne spajajte preko produžnih kabela ili razvodnika.



INFORMACIJE

- Ovaj proizvod je dizajniran tako da će nastaviti raditi u slučaju ponovnog napajanja nakon prekida napajanja. Ako želite prekinuti program, pogledajte dio „Opoziv programa”.

1.1.2 Sigurnost proizvoda



OPASNOST!

- Nikada nemojte otvarati vrata perilice ili vaditi filter dok još ima vode u bubnju. U suprotnom može doći do opasnosti od izlivanja i ozljede zbog tople vode.



OPREZI!

- Crijeva za dovod i izbacivanje vode moraju biti dobro pričvršćena i ostati neoštećena. U suprotnom postoji opasnost od curenja vode.



INFORMACIJE

- Nemojte silom otvarati vrata za punjenje. Vrata će se automatski otvoriti nakon što ciklus pranja završi. Vrata za punjenje neće se otvoriti ako se stroj nije dovoljno ohladio na kraju programa. Pričekajte da se proizvod ohladi. Ako se vrata još uvijek ne otvore, primijenite rješenja za pogrešku „Vrata za punjenje ne mogu se otvoriti.“ u odjeljku Rješavanje problema. Nemojte na silu otvarati vrata za punjenje. Vrata za punjenje i mehanizam zaključavanja mogu se oštetiti.
- Na lokaciji gdje namjeravate instalirati proizvod, ne smiju postojati vrata s ključem, vijkom ili šarkom koji bi spriječili potpuno otvaranje vrata za punjenje.

- Slijedite upute na etiketama tkanina i pakiranjima deterdženta.
- Koristite samo deterdžente, omekšivače i dodatke koji su podesni za strojno pranje.
- Ne instalirajte i ne ostavljajte uređaj na mjestima gdje će biti izložen vremenskim uvjetima.
- Nemojte se igrati upravljačkim elementima proizvoda.
- Ako je potreban samoneresetirajući termo osigurač sukladno standardima tada upute za uređaje koji uključuju samoneresetirajući termo osigurač koji se resetira isključivanjem sa napojne mreže trebaju sadržavati suštinu sljedećeg:
OPREZ: U cilju izbjegavanja opasnosti uslijed nehotičnog resetiranja termo osigurača, ovaj uređaj ne smije biti napajan eksternim sklopnim aparatom, kao tajmerom, ili priključen na strujno kolo koje se korištenjem redovito pali i gasi.

1.1.3 Upozorenja u svezi sušenja



OPASNOST!

- Rublje koje ste prethodno oprali, očistili, zaprljali ili obojili benzinom/plinom, otapalima za suho čišćenje ili zapaljivim/gorivim supstancama ne smiju se sušiti u stroju sve dok ispuštaju zapaljivo/gorivo isparavanje. U suprotnom, postoji rizik od požara.
- Rublje zaprljano povrtnim uljem, alkoholom, benzinom, plinskim uljem, odstranjivačem mrlja, terpentinom, voskom ili odstranjivačem voska moraju biti oprani vrućom vodom i velikom količinom deterdženta prije sušenja. U suprotnom, postoji rizik od požara.
- Pjenasta guma (lateks pjena) kape za tuširanje, voodootporni tekstil, odjeća ili jastuci s gumenom potporom ili podlošci od pjenaste gume ne smiju se sušiti s pomoću funkcije sušenja. U suprotnom, postoji rizik od požara.
- Ako koristite loptice za rublje, plastične mjerice ili košnice za rublje u vašem stroju, ovi se proizvodi mogu istopiti tijekom procesa sušenja. Ako namjeravate odabrati funkciju sušenja, nemojte koristiti ove proizvode. U suprotnom, postoji rizik od požara.
- Ako koristite industrijske kemikalije za čišćenje nemojte koristiti funkciju sušenja. U suprotnom, postoji rizik od požara.



OPASNOST!

- Nemojte dodirivati staklena vrata za punjenje golim rukama nakon sušenja. Postoji opasnost od opekline.
- Završni korak je hlađenje, kako biste održali rublje na sigurnoj temperaturi da biste osigurali da rublje nije oštećeno. Ako otvorite vrata za punjenje prije završetka hlađenja, možete biti izloženi vrućoj pari. Postoji opasnost od intenzivna opekline.
- Ako je program sušenja prekinut (zbog opoziva programa ili nestanka struje), odjeća u stroju može biti vruća. Budite oprezni.



OPREZ!

- Ne zaustavljajte uređaj prije završetka programa za sušenje. Ako to morate učiniti, sklonite svo rublje, stavite ga na pogodno mjesto i pričekajte da uređaj se ohladi.
- Vaš je proizvod dizajniran da radi na temperaturama između 0°C i +35°C.
- Temperature okoline između 15 °C i 25 °C idealne su temperature za vaš proizvod.
- Nemojte dopustiti kućnim ljubimcima da ulaze u proizvod. Provjerite unutrašnjost proizvoda prije upotrebe.
- Nemojte prepunjavati stroj za sušenje rublja. Pridržavajte se maksimalnim razinama za punjenje navedenim za sušenje.



UPOZORENJE!

- Nemojte koristiti stroj za sušenje kožne odjeće ili odjeće koja sadrži kožu (kao što su kožne etikete na trapericama). Boja s kožnih dijelova može prijeći na druge tkanine.
- Ako se javi problem koji ne možete ga riješiti korištenjem informacija danih u odjeljku za sigurnosne upute, isključite stroj izvadite strujni kabel i pozovite ovlaštenog servisera.
- Možete koristiti vašu perilicu-sušilicu ili samo za pranje, ili samo za sušenje ili za obje funkcije pranja i sušenja. Stroj se ne smije upotrebljavati samo za sušenje mokre odjeće duže vrijeme. Kada koristite stroj sam u svrhe sušenja, pokrenite program pranja s praznim strojem nakon svakih 15 ciklusa sušenja.
- Prije punjenja stroja, provjerite svaki komad rublja i uvjerite se da nema upaljača, sitnog novca, metalnih predmeta, iglica itd. u njima ili njihovim džepovima.
- Donje rublje s metalnim ojačanjem ne smije se sušiti u stroju. Metalna potpora može se odvojiti tijekom sušenja i uzrokovati oštećenje stroja. Stavite ih u torbu ili jastučnicu.
- Nemojte sušiti veliko rublje poput zavjesa od tila, zavjesa, posteljine, deka i tepiha. Rublje bi se moglo oštetiti.



INFORMACIJE

- Neoprano rublje nemojte sušiti u stroju.
- Nemojte koristiti omekšivače ili anti statičke agense osim ako nisu preporučani od proizvođača.
- Proizvodi poput omekšivača moraju se koristiti u skladu s uputama proizvođača.
- Nemojte koristiti stroj za sušenje svilene, vunene ili slične osjetljive odjeće. U protivnome se vunena odjeća može skupiti a ostala osjetljiva odjeća može se oštetiti.
- Provjerite simbole na etiketama odjeće prije pranja i sušenja.

1.2 Predviđena uporaba



INFORMACIJE

- Ovaj proizvod je napravljen za uporabu u kućanstvu. Nije prikladan za komercijalnu uporabu i ne smije se koristiti za bilo što osim za namijenjenu svrhu.
- Proizvod se mora koristiti jedino za pranje, ispiranje i sušenje tekstilnih proizvoda koji su relevantno označeni.
- Proizvođač odriče svaku odgovornost koja proizlazi iz nepravilnog korištenja ili transporta.
- Vijek trajanja vašeg proizvoda je 10 godina. Tijekom ovom razdoblja, originalni rezervni dijelovi bit će dostupni za pravilan rad uređaja.
- Uređaj je namijenjen za korištenje u kućanstvu i sličnu primjenu kao:
 - kuhinjski prostor za osoblje u dućanima, uređima i drugim radnim okruženjima;
 - vikendice;
 - gosti hotela, motela i drugih boravišnih okruženja;
 - okruženja s prenoćištem i doručkom
 - oblasti za zajedničku uporabu u stambenim blokovima ili perionicama rublja.

1.3 Sigurnost djece



OPREZ!

- Djecu mlađu od 3 godine potrebno je držati dalje od proizvoda osim ako nisu pod konstantnim nadzorom.
- Ambalaža je opasna za djecu. Ambalažu čuvajte na sigurnom mjestu podalje od doseg djece.



OPREZ!

- Električni uređaji opasni su za djecu. Držite djecu podalje od uređaja kad radi. Ne dajte im da se igraju proizvodom. Koristite se zaključavanjem zbog djece kako biste spriječili djecu da diraju proizvod.
- Nemojte zaboraviti zatvoriti vrata za punjenje kad izlazite iz prostorije gdje se proizvod nalazi.
- Držite sve deterdžente i dodatke na sigurnom mjestu, podalje od doseg djece zatvaranjem poklopca spremnika deterdženta ili brtvljenjem pakiranja deterdženta.

1.4 Sukladnost s direktivom o električnom i elektronskom otpadu (WEEE) i odlaganje proizvoda

Ovaj proizvod ne sadrži štetne i zabranjene materijale opisane u „Uredbi o nadzoru otpada električne i elektroničke opreme“. Sukladan je s direktivom o električnom i elektronskom otpadu (WEEE).

	<p>Ovaj proizvod proizveden je od kvalitetnih dijelova i materija koji se mogu ponovno koristiti i prikladni su za reciklažu. Stoga na kraju vijeka trajanja ne odlažite proizvod s običnim otpadom iz kućanstva. Odnosite ga na odlagalište za reciklažu električne i elektronske opreme. Posavjetujte se s lokalnim vlastima da biste saznali koje je najbliže odlagalište.</p>
<p>Pomozite u zaštiti okoliša i prirodnih resursa recikliranjem korištenih proizvoda. Radi sigurnosti djece prije odlaganja proizvoda prerežite kabel napajanja i polomite mehanizam za zaključavanje vrata za punjenje tako da ne radi. Usklađenost s direktivom o ograničavanju uporabe određenih opasnih tvari u električnoj i elektroničkoj opremi (RoHS): Ovaj je proizvod usklađen s direktivom RoHS o električnom i elektronskom otpadu (2011/65/EU). Ne sadrži štetne i zabranjene materijale koji su navedeni u direktivi.</p>	

1.5. Informacije o pakiranju

Materijali pakiranja proizvoda su proizvedeni od recikliranih materijala u skladu s našim Nacionalnim odredbama o okolišu. Nemojte odlagati ambalažu zajedno s normalnim otpadom iz kućanstva. Odnosite ih na odlagalište za materijale pakiranja kako su odredile lokalne vlasti.

2 Vaša perilica-sušilica

2.1 Pregled

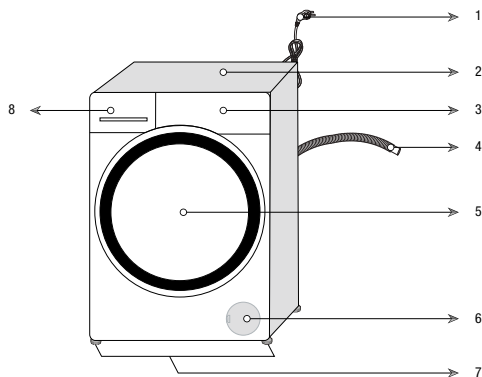

1- Kabel za napajanje	5- Vrata za punjenje
2- Gornja ploča	6- Poklopac filtra
3- Upravljačka ploča	7- Podesive nožice
4- Crijevo za odvod vode	8- Ladica za deterđent

2.2 Sadržaj pakiranja



Kabel za napajanje



Crijevo za odvod vode

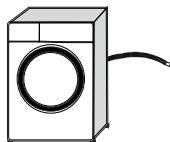

Transportni vijci

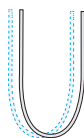

Crijevo za dovod vode iz vodovoda

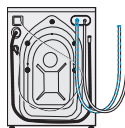

Spremnik tekućeg deterdženta (*)



Korisnički priručnik



Skupina plastičnih čepova

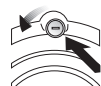

INFORMACIJE

- Slike u ovom priručniku su šematske i možda neće u potpunosti odgovarati vašoj perilici.

(*) Može biti dostavljen sa strojem ovisno o modelu vašeg stroja.

2.3 Tehničke specifikacije

Naziv ili zaštitni znak proizvođača	Beko
Naziv modela	HTV 8716 X0
	7161548200
Maksimalna brzina centrifuge (o/min)	1400
Kapacitet pranja (pamuk) (kg)	8
Kapacitet sušenja (pamuk) (kg)	5
Namijenjena za ugradnju	Ne
Visina (cm)	84
Širina (cm)	60
Dubina (cm)	59
Jednostruki/dvostruki ulaz vode	• / -
• Dostupno	
Ulazna električna energija (V/Hz)	230 V / 50Hz
Ukupna struja (A)	10
Ukupna snaga (W)	2200
Glavna šifra modela	1420



INFORMACIJE

ENERGY

SUPPLIER'S NAME MODEL IDENTIFIER → (*)

A

- Informacijama o modelu koje su pohranjene u bazi podataka proizvođača možete pristupiti ulaskom na sljedeću internetsku stranicu i pretragom identifikatora vašeg modela (*) koji se nalazi na energetske etiketi.

<https://eprel.ec.europa.eu/>



UPOZORENJE!

- Vrijednosti potrošnje primjenjive su u slučajevima kada je bežična mrežna veza isključena.

Tablica simbola

3 Instalacija

Da biste pripremili proizvod za uporabu, pregledajte informacije u korisničkom priručniku i provjerite jesu li električna energija, dovod vode i sustav za odvod vode primjereni. Ako nisu, pozovite ovlaštenog majstora i vodoinstalatera da izvrše sve potrebne prilagodbe.



OPASNOST!

- Pazite da instalaciju i električni priključak uređaja izvrši ovlašteni serviser. Proizvođač neće biti odgovoran za oštećenja do kojih dođe zbog postupaka koje izvode neovlaštene osobe.



OPASNOST!

- Proizvod je pretežak da bi ga nosila jedna osoba.



OPREZ!

- Prije postavljanja, vizualno provjerite postoje li nedostaci na proizvodu. Ako postoje, nemojte ga postavljati. Oštećeni proizvodi predstavljaju rizik za vašu sigurnost.



MJERE OPREZA

- Priprema lokacije i elektroinstalacija, instalacija vodovoda i kanalizacije na mjestu za instalaciju je odgovornost klijenta.
- Pazite da se crijeva za dovod i odvod vode kao i kabel napajanja ne presavijaju, priključite ili zgnječite dok se uređaj gura na mjesto nakon instalacije ili čišćenja.

3.1 Odgovarajuća lokacija za postavljanje

- Stavite proizvod na čvrst i ravan pod. Nemojte ga stavljati na tepih s dugim nitima ili na druge slične površine.
- Ne stavljajte proizvod blizu ruba ako u blizini postoje stepenice. Proizvod nemojte postaviti na platformu.

- Ne stavljajte proizvod na kabel napajanja.
- Nemojte instalirati proizvod na mjestu gdje temperatura pada ispod 0 °C. (Pogledajte. Upozorenja za sušenje)
- Predlaže se ostavljanje razmaka s bočnih strana stroja da biste smanjili vibraciju i buku
- Na području na kojem se postavlja proizvod ne smiju postojati vrata koja se mogu zaključati, klizna vrata ili vrata sa šarkama koja bi sprječela potpuno otvaranje vrata za punjenje.
- Uređaj upotrebljavajte u dobro prozračenom okruženju bez prašine.
- Ne stavljajte izvore topline kao što su ploče za kuhanje, glačala, pećnice i ostalo na perilicu i ne upotrebljavajte ih na proizvodu.

3.2 Uklanjanje pojačanja pakiranja



Nagnite stroj prema nazad da biste uklonili pojačanja pakiranja. Uklonite pojačanje pakiranja pričvršćeno na traku.



OPASNOST!

- Proizvod je težak. Uklonite pojačanje pakiranja kao što je prikazano na slici.
- Pazite da vam se ruka ne zaglavi u stroju tijekom ovog postupka.

3.3 Uklanjanje transportnih sigurnosnih vijaka



MJERE OPREZA

- Ne skidajte transportne brave prije vađenja pojačanja pakiranja.
- Uklonite transportne sigurnosne vijake prije rada perilice! U suprotnom, uređaj će se oštetiti.

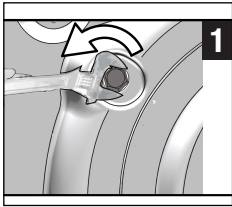

1 S pomočjo alata otpustite sve vijke dok se ne budu mogli slobodno kretati.

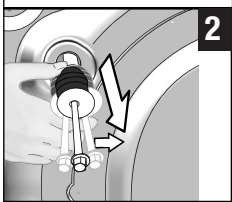

2 Uklonite transportne sigurnosne vijke laganim okretanjem.

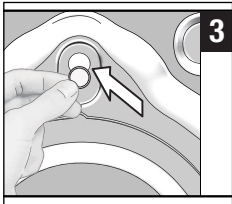

3 Stavite plastične poklopce dostavljene u vrećici s Uputama za uporabu u rupe na stražnjoj ploči.



INFORMACIJE

- Čuvajte transportne sigurnosne vijke na sigurnom mjestu da biste ih mogli ponovno koristiti kad se uređaj bude morao premješati.
- Nikad ne pomičite proizvod bez montiranih transportnih sigurnosnih vijaka!

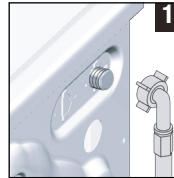

1 Spojite posebna crijeva isporučena s perilicom na ventil dovoda vode na perilici.



OPREZ!

- Pri instalaciji uređaja provjerite jesu li priključci za hladnu točno spojeni. U suprotnom vaše rublje može na kraju pranja biti vruće i može se potrošiti.

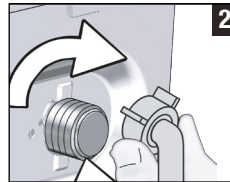

2 Rukom pritegnite matice crijeva. Nikada nemojte upotrebljavati alat za zatezanje matica.



3 Otvorite pipe do kraja kad spojite crijevo da biste provjerili da li voda curi na sastavima.

Ako curi, isključite pipu i uklonite vijak. Ponovno pažljivo zategnite vijak nakon provjere brtve. Da biste spriječili curenje vode, zatvorite slavine kada se stroj ne upotrebljava.

3.4 Spajanje s vodovodom



INFORMACIJE

- Potrebno je 10 - 80 litara vode koja teče iz pipe u jednoj minuti da bi stroj radio kako treba. Stavite ventil koji smanjuje tlak ako je tlak vode viši.



OPREZ!

- Modeli s jednostrukim dovodom vode ne smiju se spajati na slavinu s toplom vodom. U tom slučaju rublje će se oštetiti ili će se proizvod prebaciti na zaštitni način rada i neće raditi.

3.5 Spajanje na odljev

- Kraj odvodnog crijeva spojite izravno na odvod, umivaonik ili kadu.



OPREZ!

- Vaša će se kuća poplaviti ako crijevo izađe iz kućišta tijekom izbacivanja vode. Nadalje, postoji opasnost od opekline zbog visokih temperatura pranja! Da biste spriječili takve situacije i da biste osigurali nesmetano uzimanje i izbacivanje vode u stroju, pričvrstite kraj crijeva za odlijevanje tako da ne izlazi. Da biste spriječili takve situacije i da biste osigurali nesmetano uzimanje i izbacivanje vode u stroju, pričvrstite kraj crijeva za odlijevanje tako da ne izlazi.

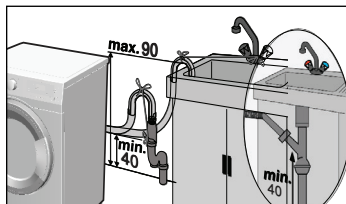
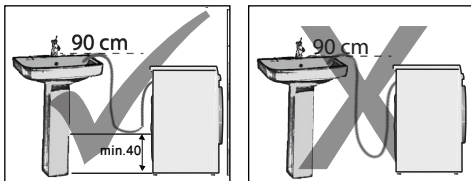

- Spojite crijevo na najmanju visinu od 40 cm i najveću visinu od 90 cm.
- Ako je crijevo na podu (ili na visini manjoj od 40 cm iznad poda) i podignuta kasnije, izbacivanje vode postaje teže i rublje može postati jako vlažno. Stoga se pridržavajte visina opisanih na slici.
- Da biste spriječili vraćanje prijave vode u stroj i omogućili lako izbacivanje vode, ne uranjajte kraj crijeva u prijavu vodu i ne stavljajte ga u odvod više od 15 cm. Ako je predugo, skratite ga.
- Kraj tog crijeva se ne smije presavijati, ne smije se stajati na njega i crijevo ne smije biti stegnuto između odvoda i stroja.
- Ako je duljina crijeva prekratka, dodajte originalno produžno crijevo. Duljina crijeva ne smije prelaziti 3,2 m. Da biste izbjegli curenje vode, spoj između produžnog crijeva i odljavnog crijeva na stroju mora biti dobro montiran odgovarajućom spojnicom da ne padne ni curi.

3.6 Prilagođavanje nogu

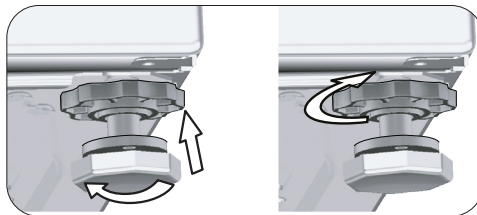
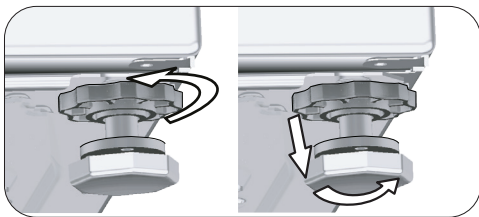

OPREZ!

- Podesite noge kako bi proizvod bio uravnotežen na lokaciji na kojoj će se koristiti.
- Uravnotežite stroj prilagođavanjem nožica.
- Provjerite pritiskom proizvoda s gornjih dijagonalnih rubova.
- Inače se proizvod može pomaknuti s mjesta i uzrokovati lom, buku i probleme s vibracijom.
- Ne koristite nikakve alate za otpuštanje vijaka za zaključavanje. U suprotnom, vijci za zaključavanje mogli bi se oštetiti.

- a) Ručno (rukum) otpustite vijke za zaključavanje na nogama.
- b) Prilagodite nožice dok proizvod ne bude stajao ravno i u ravnoteži.
- c) Ponovno zavijte sve vijke rukom.

3.7 Elektroinstalacija

Spojte uređaj na uzemljenu utičnicu zaštićenu osiguračem od 16 A. Naša tvrtka neće biti odgovorna za bilo kakva oštećenja do kojih dođe kad se proizvod koristi bez uzemljenja u skladu s lokalnim zakonima.

- Spajanje treba biti u skladu s nacionalnim odredbama.
- Ožičenje strujnog kruga električne utičnice mora ispunjavati zahtjeve uređaja. Preporučuje se upotreba učinkovitog rastavljača za dodir sa zemljom (GFCI).
- Kabel napajanja mora biti lako dostupan nakon instalacije.
- Ako je trenutna vrijednost osigurača ili sklopke u kući manja od 16 Ampera, neka ovlaštenu električara instalira osigurač od 16 Ampera.
- Naponi navedeni u „Tehničkim specifikacijama“ moraju biti jednaki naponu vaše mreže.



OPASNOST!

- Oštećene naponske kabele moraju zamijeniti ovlašteni serviseri.

3.8 Transport proizvoda

- 1 Isključite proizvod prije transporta.
- 2 Uklonite spojeve za izbacivanje vode i dovod vode,
- 3 Izbacite svu vodu koja je ostala u proizvodu. Pogledajte 6.5
- 4 Instalirajte transportne sigurnosne vijke obrnutim redoslijedom od postupka rastavljanja. Pogledajte 3.3



OPASNOST!

- Proizvod je pretežak da bi ga nosila jedna osoba.
- Vaš je proizvod težak; moraju ga nositi dvije osobe i potrebno je obratiti dodatnu pažnju kada ga nosite stepenicama. Ako proizvod padne na vas, može izazvati ozljede.



OPREZI!

- Ambalaža je opasna za djecu. Ambalažu čuvajte na sigurnom mjestu podalje od dosega djece.



INFORMACIJE

- Nikad ne pomičite proizvod bez montiranih transportnih sigurnosnih vijaka!

4 Priprema

4.1 Sortiranje rublja

- * Rasporedite rublje prema vrsti tkanine, boji i tome koliko je prljavo te dopuštenoj temperaturi vode.
- * Uvijek se pridržavajte uputa navedenih na etiketama odjevnih predmeta.

4.2 Priprema rublja za pranje

- Grudnjaci i odjeća s metalnim dijelovima kao kopče ili gumbi oštećuju stroj. Uklonite metalne dijelove ili perite rublje tako da ga stavite u pamučnu vreću za pranje ili pamučnu jastučnicu. Još više, ova vrsta odjeće može pregrijati tijekom procesa sušenja i oštetiti drugu odjeću. Nemojte koristiti stroj za sušenje takve odjeće.
- Male odjevne predmete, kao što su čarapice za bebe i najlonske čarape, stavite u pamučnu vreću za pranje rublja ili pamučnu jastučnicu.
- Zavjese stavite bez da ih sabijate. Uklonite vješalice za zavjese. Nemojte sušiti zavjese od tila u stroju.
- Zakopčajte patentne zatvarače, zašijte labave gumbete te zakrpajte poderane i pohabane dijelove.
- Proizvode s oznakom „Perivo u perilici” ili „Perivo na ruke” perite samo odgovarajućim programom. Osušite ih vješanjem ili ravnim polaganjem. Nemojte koristiti stroj za sušenje takve odjeće.
- Ne perite bijelo i obojeno rublje skupa. Novo tamno pamučno rublje može ispustiti puno boje. Perite ga odvojeno.
- Koristite se samo bojama / sredstvima za mijenjanje boja i sredstvima za uklanjanje kamenca koji su prikladni za strojno pranje. Uvijek slijedite upute na pakiranju.



INFORMACIJE

- Rublje koje je bilo izloženo materijalima kao što su brašno, kamenac, prašina, mlijeko u prahu itd. mora se dobro istresti prije stavljanja u stroj. Takva prašina i prah na rublju mogu se nakupiti na unutarnjim dijelovima perilice i uzrokovati oštećenje.
- Rublje od angorske vune držite u hladnjaku nekoliko sati prije pranja. Na ovaj način će otpadanje biti smanjeno.
- Hlače i osjetljivo rublje perite okrenuto naopako.
- Postojane mrlje moraju se pravilno tretirati prije pranja. Ako niste sigurni, provjerite u kemijskoj čistionici.
- Iz džepova izvadite sve predmete poput novčića, olovki i spajalica, preokrenite džepove i očetkajte ih ako je moguće. Takvi predmeti mogu oštetiti perilicu ili uzrokovati buku.

4.3 Savjeti o uštedi energije i vode

- Sljedeće upute pomoći će vam upotrebljavati perilicu na ekološki i energetski (uštedi energije i vode) učinkovit način
- Perilicu upotrebljavajte na najvišem dopuštenom kapacitetu opterećenja za odabrani program, ali nemojte je preopteretiti. Pogledajte „Tablica programa i potrošnje“.
 - Proučite upute o temperaturi na ambalaži deterdženta.
 - Slabo prljavo rublje perite na niskim temperaturama.
 - Za manje količine slabo prljavog rublja upotrebljavajte brže programe.
 - Ne upotrebljavajte pretpranje i visoke temperature za rublje koje nije jako zaprljano.
 - Ako rublje planirate sušiti u sušilici, odaberite najveću preporučenu brzinu centrifuge tijekom postupka pranja.
 - Nemojte upotrebljavati više deterdženta od preporučene količine navedene na pakiranju.

4.4 Prva uporaba



Prije početka upotrebe proizvoda, provjerite jesu li sve pripreme izvršene u skladu s „Važnim uputama za sigurnost i okoliš“ i uputama u odjeljku „Postavljanje“.

Da biste pripremili proizvod za pranje rublja, prvo izvršite program za čišćenje bubnja. Ako ovaj program nije dostupan na vašem stroju, primijenite postupak opisan u odjeljku 6.2.



INFORMACIJE

- Koristite sredstvo protiv kamenca koje je prikladno za perilice.
- U perilici je ostalo malo vode zbog postupaka provjere kvalitete u proizvodnji. To nije štetno za proizvod.

4.5 Odgovarajući kapacitet punjenja

Maksimalni kapacitet punjenja ovisi o vrsti rublja, njegovom stupnju zaprljanosti i odabranom programu pranja. Perilica automatski prilagođava količinu vode težini stavljenoga rublja.



OPREZ!

- Slijedite podatke u „Tablici programa i potrošnje“. Kad je prepunjena, smanjit će se performanse perilice rublja. Štoviše, može doći do problema s bukom i vibracijom. Za dobro provođenje sušenja, nemojte puniti stroj s više rublja od preporučenog.

Vrsta rublja	Masa (g)	Vrsta rublja	Masa (g)
Kućni ogrtač	1200	Ručnik za ruke	100
Maramica od tkanine	100	Večernja haljina	200
Plaheta	700	Donje rublje	100
Plaheta	500	Muške radne košulje	600
Jastučnica	200	Muška košulja	200
Stolnjak	250	Muška pidžama	500
Ručnik	200	Bluze	100

4.6 Stavljanje rublja

1. Otvorite vrata za punjenje.
2. Stavite rublje labavo u proizvod.
3. Pritisnite vrata za punjenje dok ne čujete zvuk zaključavanja. Pazite da ništa na zapne za vrata.



INFORMACIJE

- Vrata za punjenje zaključana su dok program radi. Zaključavanje vrata automatski će se otvoriti nakon što program pranja završi. Vrata za punjenje neće se otvoriti dok se temperatura ne spusti ako je unutrašnjost stroja prevučta na kraju programa. Ako se vrata ne otvore, primijenite rješenja za pogrešku „Vrata za punjenje ne mogu se otvoriti.“ u odjeljku Rješavanje problema.



OPREZ!

- U slučaju pogrešnog stavljanja rublja može doći do problema prekomjerne buke i vibracije.

4.7 Uporaba deterdženta i omekšivača



INFORMACIJE

- Pri uporabi deterdženta, omekšivača, štirke, boje za tekstil, izbjeljivača ili sredstva za uklanjanje kamenca, pažljivo pročitajte upute proizvođača na pakiranju i slijedite predložene vrijednosti za doziranje. Ako je ima, upotrijebite čašicu za mjerenje.

4.7.1 Ladica za deterdžent

Ladica za deterdžent sastoji se od tri odjeljka:

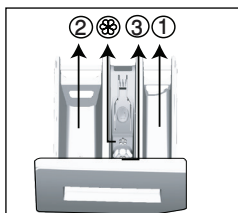

- (1) za pretpranje
- (2) za glavno pranje
- (3) za omekšivač
- (☉) osim toga, tu je dio sa sifonom u odjeljku za omekšivač.

4.7.2 Deterdžent, omekšivač i druga sredstva za pranje

- Prije pokretanja programa za pranje dodajte deterdžent i omekšivač
- Nikad ne otvarajte ladicu deterdženta dok program pranja radi!
- Kada upotrebljavate program bez pretpranja, ne stavljajte deterdžent u odjeljak za pretpranje (odjeljak br. „1“).

- Kada upotrebljavate program s pretpranjem, ne stavljajte tekući deterdžent u odjeljak za pretpranje (odjeljak br. „1“).
- Nemojte birati program s pretpranjem ako upotrebljavate vrećicu s deterdžentom ili loptu za raspršivanje. Stavite vrećicu s deterdžentom ili loptu za raspršivanje izravno s rubljem u stroj. Izvadite ih nakon sušenja.
- Ako upotrebljavate tekući deterdžent, nemojte zaboraviti staviti čašicu za tekući deterdžent u odjeljak za glavno pranje (odjeljak br. 2).
- Nemojte dodavati kemikalije za pranje (tekući deterdžent, omekšivač i sl.) kad je stroj u koraku sušenja.

4.7.3 Odabir tipa deterdženta

Tip deterdženta koji ćete upotrijebiti ovisi o programu pranja, tipu i boji tkanine.

- Upotrebljavajte različite deterdžente za obojeno i bijelo rublje.
- Osjetljivu odjeću perite posebnim deterdžentima (tekući deterdžent, šampon za vunu itd.) koji su namijenjeni samo za osjetljivu odjeću i preporučenim programima.
- Kad perete tamniju odjeću i pokrivače, preporučuje se upotreba tekućeg deterdženta.
- Vunu perite preporučenim programom posebnim deterdžentom namijenjenim samo za vunu.
- Molimo pregledajte dio opisa programa za preporučeni program za razne tkanine.
- Sve preporuke oko deterdženata vrijede za selektivne opsege temperature programa.



OPREZ!

- Upotrebljavajte samo deterdžente proizvedene isključivo za perilice.
- Nemojte upotrebljavati sapun u prahu.

4.7.4 Prilagođavanje količine deterdženta

Količina deterdženta koja će se upotrebljavati ovisi o količini rublja, o tome koliko je ono prljivo i o tvrdoći vode.

- Nemojte upotrebljavati količine veće od onih preporučenih na pakiranju kako biste izbjegli probleme s previše pjene, lošim ispiranjem, financijskim troškovima te zaštitom okoliša.
- Upotrebljavajte manje deterdženta za male količine ili slabo prljavu odjeću.

4.7.5 Uporaba omekšivača

Stavite omekšivač u odjeljak za omekšivač ladice za deterdžent.

- Nemojte prelaziti oznaku razine (>max<) u odjeljku omekšivača.
- Ako je omekšivač izgubio tečnost ili koncentriranost, razrijedite ga vodom prije nego što ga stavite u ladicu za deterdžent.

4.7.6. Uporaba tekućih deterdženata

4.7.6.1 Ako proizvod sadrži spremnik za tekući deterdžent

- Stavite čašicu s tekućim deterdžentom u odjeljak br. „2”
- Ako je tekući deterdžent izgubio tečnost, razrijedite ga vodom prije nego što ga stavite u čašicu za deterdžent.

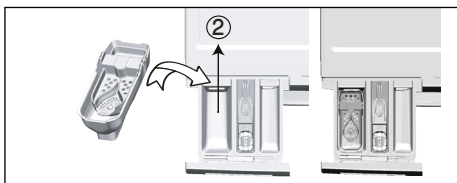

4.7.6.2 Ako proizvod ima dio za tekući deterdžent:

- Ako želite upotrebljavati tekući deterdžent, povucite aparat prema sebi. Dio koji se spusti služi kao prepreka za curenje tekućeg deterdženta.
- Pomagalo po potrebi očistite vodom dok je na svom mjestu ili uklonjen.
- Ako upotrebljavate deterdžent u prahu, pomagalo mora biti postavljeno na vrhu.

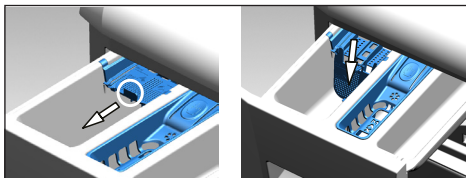

4.7.6.3 Ako proizvod ne sadrži spremnik za tekući deterdžent

- Ne upotrebljavajte tekući deterdžent za pretrpanje u programu s pretrpanjem.
- Tekući deterdžent ostavlja mrlje na vašoj odjeći kad koristite funkciju odgođenog početka. Ako namjeravate upotrijebiti funkciju odgođenog početka, ne upotrebljavajte tekući deterdžent.

4.7.7 Uporaba gela i deterdženta u tabletama

- Ako je gustoća deterdženta u gelu poput tekućine, a vaša perilica nema posebnu posudicu za tekući deterdžent, stavite deterdžent u gelu u odjeljak za deterdžent za glavno pranje tijekom prvog uzimanja vode. Ako vaš stroj sadrži spremnik za tekući deterdžent, napunite taj spremnik deterdžentom prije pokretanja programa.
- Ako gustoća deterdženta u gelu nije poput tekućine ili u obliku tekuće tablete, stavite ga direktno u bubanj prije pranja.
- Deterdžente u tabletama stavite u glavni odjeljak za pranje (odjeljak br. „2”) ili izravno u bubanj prije pranja.



INFORMACIJE

- Deterdženti u tabletama mogu ostavljati ostatke u odjeljcima za deterdžent. Ako se to dogodi, ubuduće stavite tabletu deterdženta između rublja, bliže donjem dijelu bubnja.



INFORMACIJE

- Koristite deterdžent u obliku tablete ili gela bez odabira funkcije pretrpanja.
- Prije sušenja upamtite ukloniti iz bubnja predmete kao što je plastični kontejner za deterdžent.

4.7.8 Upotreba štirke

- Dodajte tekuću štirku, štirku u prahu ili boju za tkaninu u pretinac za omekšivač.
- Omekšivač i štirku ne upotrebljavajte zajedno u ciklusu pranja.
- Nakon uporabe štirke, obrišite unutrašnjost stroja mokrom i čistom krpom.

4.7.9 Uporaba izbjeljivača

- Odaberite program s pretrpanjem te na početku pretrpanja dodajte izbjeljivač. Ne stavljajte deterdžent u odjeljak za pretrpanje. Kao alternativna uporaba koristite program s posebnim ispiranjem i dodajte sredstvo za izbjeljivanje kroz prazan odjeljak ladice za deterdžent i dodajte 1 čašu vode u isti odjeljak čim se na zaslonu pojavi prvi korak ispiranja.
- Ne upotrebljavajte sredstvo za izbjeljivanje i deterdžent tako da ih pomiješate.

- Upotrijebite samo malu količinu (oko 50 ml) izbjeljivača i dobro isperite odjeću jer izbjeljivač uzrokuje iritaciju kože. Ne izlijevajte izbjeljivač na rublje i ne upotrebljavajte ga s rubljem u boji.
- Kad upotrebljavate izbjeljivač na bazi kisika, odaberite program koji pere na nižoj temperaturi.
- Izbjeljivač zasnovan na kisiku se može koristiti skupa s deterdžentom. Međutim, ako ima drugačiju konzistentnost, najprije dodajte deterdžent u odjeljak za deterdžent

br. „2“ i pričekajte da stroj uzme deterdžent skupa s vodom. Dok perilica uzima vodu, dodajte izbjeljivač u isti odjeljak.

4.7.10 Uporaba sredstva za uklanjanje kamenca

- Po potrebi upotrebljavajte sredstva za uklanjanje kamenca proizvedena samo za perilice.

4.8 Savjeti za učinkovito pranje

		Odjeća			
		Svijetle boje i bijelo	Boje	Crno/tamne boje	Osjetljivo/vuna/svila
		(Preporučeni raspon temperature na temelju razine prijavosti: 40-90°C)	(Preporučeni raspon temperature na temelju razine prijavosti: hladno -40 °C)	(Preporučeni raspon temperature na temelju razine prijavosti: hladno -40 °C)	(Preporučeni raspon temperature na temelju razine prijavosti: hladno -30 °C)
Razina prijavosti	Jako prjavo (otporne mrlje kao što su mrlje od trave, kave, voća i kvi.)	Mrlje će možda trebati prethodno tretirati ili će trebati obaviti pretpranje. Za jako prjavo odjeću mogu se upotrebljavati preporučene doze deterdženta u prahu i tekućeg deterdženta preporučene za bijelo rublje. Preporučuje se upotreba deterdženata u prahu za čišćenje mrlja od gline i zemlje te mrlja koje su osjetljive na izbjeljivače.	Za jako prjavo odjeću mogu se koristiti preporučene doze deterdženta u prahu i tekućeg deterdženta preporučene za jako prjavo odjeću. Preporučuje se upotreba deterdženata u prahu za čišćenje mrlja od gline i zemlje te mrlja koje su osjetljive na izbjeljivače. Preporučuje se upotreba deterdženata koji ne sadrže izbjeljivač.	Za jako prjavo odjeću mogu se upotrebljavati preporučene doze tekućih deterdženata koji odgovaraju odjeći u boji i odjeći tamnih boja.	Preporučuje se upotreba tekućih deterdženata proizvedenih za osjetljivu odjeću. Odjeća od vune i svile mora se prati posebnim deterdžentima za vunu.
	Uobičajeno prjavo (Na primjer, mrlje na ovratnicama i manžetama)	Za uobičajeno prjavo odjeću mogu se upotrebljavati preporučene doze deterdženta u prahu i tekućeg deterdženta za bijelo rublje.	Za uobičajeno prjavo odjeću mogu se upotrebljavati preporučene doze deterdženta u prašku i tekućeg deterdženta za rublje u boji. Preporučuje se upotreba deterdženata koji ne sadrže izbjeljivač.	Za uobičajeno prjavo odjeću mogu se upotrebljavati preporučene doze tekućih deterdženata koji odgovaraju odjeći u boji i odjeći tamnih boja.	Preporučuje se upotreba tekućih deterdženata proizvedenih za osjetljivu odjeću. Odjeća od vune i svile mora se prati posebnim deterdžentima za vunu.
	Slabo prjavo (Nema vidljivih mrlja.)	Za slabo prjavo odjeću mogu se upotrebljavati preporučene doze deterdženta u prahu i tekućeg deterdženta preporučene za bijelo rublje.	Za slabo prjavo odjeću mogu se upotrebljavati preporučene doze deterdženta u prašku i tekućeg deterdženta koji odgovaraju odjeći u boji. Preporučuje se upotreba deterdženata koji ne sadrže izbjeljivač.	Za slabo prjavo odjeću mogu se upotrebljavati preporučene doze tekućih deterdženata koji odgovaraju odjeći u boji i odjeći tamnih boja.	Preporučuje se upotreba tekućih deterdženata proizvedenih za osjetljivu odjeću. Odjeća od vune i svile mora se prati posebnim deterdžentima za vunu.

4.9 Savjeti za ispravno sušenje

		Programi				
		Sušenje pamuka	Sušenje sintetike	Zaštita beba+	Pranje i sušenje	Pranje i nošenje
Vrste odjeće	Izdržljiva odjeća koja sadrži pamuk	Plahte, posteljina, dječja odjeća, majice, sportske majice, izdržljiva pletena odjeća, traper, platnene hlače, košulje, pamučne čarape itd.	Nije preporučljivo!	Pere i suši odnosno na vrstu rublja! Plahte, posteljina, dječja odjeća, majice, sportske majice, izdržljiva pletena odjeća, traper, platnene hlače, košulje, pamučne čarape itd.	Pere i suši odnosno na vrstu rublja! Plahte, posteljina, dječja odjeća, majice, sportske majice, izdržljiva pletena odjeća, traper, platnene hlače, košulje, pamučne čarape itd.	Nezaprjšanu odjeću koja je nošena kratko kao košulje, majice, sportske majice morate napuniti u vrlo maloj količini rublja.
	Sintetička odjeća (poliester, najlon itd.)	Nije preporučljivo!	Preporučuje se za poliester, najlon, poliacetat, odjeću od akrila. Sušenje nije preporučljivo za odjeću od viskoze. Potrebno se pridržavati napomena za sušenje na oznaci za održavanje.	Preporučuje se za poliester, najlon, poliacetat, odjeću od akrila na niskoj temperaturi i ako se uzmu u obzir upozorenja o pranju i sušenju koja su navedena na oznaci za održavanje.	Preporučuje se za poliester, najlon, poliacetat, odjeću od akrila na niskoj temperaturi i ako se uzmu u obzir upozorenja o pranju i sušenju koja su navedena na oznaci za održavanje.	Jako blago zaprljane i čiste košulje, majice i sintetička odjeća. Potrebno je staviti jako malu količinu rublja.
	Osjetljivo rublje (svila, vuna, kašmir, angora-vuna itd.)	Nije preporučljivo!	Nije preporučljivo!	Nije preporučljivo!	Nije preporučljivo!	Nije preporučljivo!
	Glomazna odjeća poput prekrivača, kaputa, zavjесаа itd.	Nije preporučljivo! Nije prikladno sušiti glomazno rublje u perilici. Osušite ih vješanjem ili ravnim polaganjem.	Nije preporučljivo! Nije prikladno sušiti glomazno rublje u perilici. Osušite ih vješanjem ili ravnim polaganjem.	Nije preporučljivo! Nije prikladno sušiti glomazno rublje u perilici. Osušite ih vješanjem ili ravnim polaganjem.	Nije preporučljivo! Nije prikladno sušiti glomazno rublje u perilici. Osušite ih vješanjem ili ravnim polaganjem.	Nije preporučljivo! Nije prikladno sušiti glomazno rublje u perilici. Osušite ih vješanjem ili ravnim polaganjem.

4.10 Prikazano vrijeme programa

Dok odabirete program, na zaslonu perilice prikazano je trajanje programa. Trajanje programa automatski se podešava za vrijeme njegova trajanja ovisno o količini rublja u perilici, količini pjene koja se stvara, neravnoteži rublja u perilici, promjenama u napajanju, tlaku vode i postavkama programa.

POSEBNI SLUČAJ: na početku programa za pamuk i pamuk Eco na zaslonu je prikazano vrijeme trajanja programa za do pola napunjenu perilicu, što je uobičajeno punjenje za ovaj program. Stvarnu količinu rublja perilica će prepoznati 20 – 25 minuta nakon početka programa. Ako perilica prepozna da ste je napunili više od pola, program pranja automatski će se podesiti, a vrijeme trajanja programa produžiti. Promjena će biti prikazana na zaslonu.

5 Rukovanje proizvodom

5.1 Upravljačka ploča

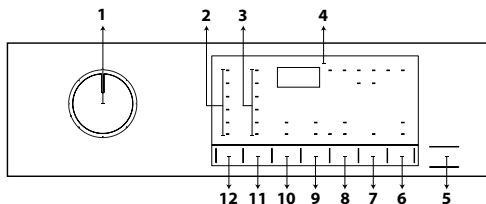

- 1 - Tipka za odabir programa
- 2 - Svjetla razine temperature
- 3 - Svjetla razine brzine centrifuge
- 4 - Zaslon
- 5 - Tipka za početak rada / pauzu
- 6 - Gumb za daljinsko upravljanje
- 7 - Gumb za podešavanje vremena završetka
- 8 - Gumb za podešavanje razine sušenja
- 9 - Gumb pomoćne funkcije 2
- 10 - Gumb pomoćne funkcije 1
- 11 - Tipka za podešavanje brzine centrifuge
- 12 - Tipka za podešavanje temperature

5.2 Simboli na zaslonu

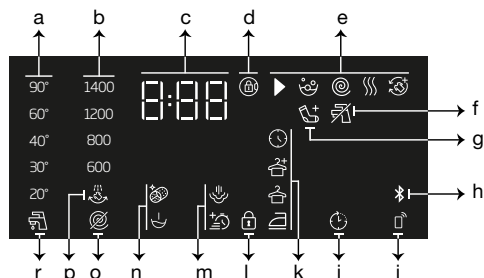

- a - Pokazatelj temperature
- b - Indikator brzine centrifuge
- c - Informacije o trajanju
- d - Symbol za uključeno zaključavanje vrata
- e - Pokazatelj slijeda programa
- f - Indikator odsustva vode
- g - Pokazatelj za dodavanje rublja
- h - Pokazatelj Bluetooth veze
- i - Indikator daljinskog upravljanja
- j - Pokazatelj uključenog odgođenog početka
- k - Indikator razine sušenja
- l - Symbol blokade za djecu je omogućen
- m - Pokazatelj pomoćne funkcije 2
- n - Pokazatelj pomoćne funkcije 1
- o - Indikatora odsustva centrifuge
- p - Pokazatelj zadržavanja ispiranja
- r - Indikator hladne vode

5.3 Priprema stroja

1. Provjerite jesu li crijeva čvrsto spojena.
2. Uključite stroj u struju.
3. Otvorite slavinu do kraja.
4. Stavite rublje u stroj.
5. Dodajte deterdžent i omekšivač.

5.4 Odabir programa pranja

1. U skladu s „Tablicom programa i potrošnje“ odaberite program koji odgovara količini i razini prljavost rublja.
2. **Odaberite željeni program** pomoću tipke za odabir programa.



INFORMACIJE

- Programi su ograničeni najvećom brzinom centrifuge koja odgovara određenoj vrsti tkanine.
- Kod odabira programa, uvijek imajte na umu vrstu tkanine, boju, razinu prljavosti i dopuštenu temperaturu vode.

5.5 Programi za pranje

Ovisno o vrsti tkanine upotrebljavajte sljedeće glavne programe.



INFORMACIJE

- Nakon odabira programa pranja podesnog za vaše rublje, možete pritisnuti gumb za sušenje da biste podesili stroj da obavi sušenje nakon programa pranja. Svaki put kada pritisnete tipku, informacijski redak pokazuje na kojem će koraku doći do procesa sušenja i odgovarajući će se simbol uključiti. Ako želite možete nastaviti pritiskati gumb za obavljanje sušenja na maksimalno dopušteno razdoblje.
- Simboli na zaslonu shematski su i možda neće odgovarati u potpunosti vašem proizvodu.
- Kad obavljate pranje i sušenje korištenjem funkcije sušenja na vašem stroju, u stroj umetnite maksimalno 5 kg rublja. Ako prepunite kapacitet stroja, vaše rublje neće se sušiti i stroj će raditi dulje, što će rezultirati potrošnjom više energije.

• Cottons (Pamuk)

Upotrebljavajte ovaj program za pranje pamučnog rublja (plahta, posteljina, ručnika, kućnih ogrtača, donjeg rublja itd.). Pritiskom na funkcijsku tipku za brzo pranje znatno se skraćuje trajanje programa, ali intenzivnim pokretima pranja omogućit će se snažan učinak pranja. Ako funkcija za brzo pranje nije odabrana, omogućit će se izvanredan učinak pranja i ispiranja za jako prljavo rublje.



INFORMACIJE

- Možete sušiti vaše rublje bez bilo kakvog prekida odmah nakon programa pranja (omogućeno je provođenje automatskog ili programiranog sušenja nakon ciklusa pranja). Za to morate odabrati funkciju sušenja prije pokretanja programa za pranje.
- Prema odabirima sušenje koje ćete dodati programima za pranje, možete vidjeti kada će program završiti na zaslonu uređaja.
- Ako ne želite sušenje nakon programa koji ste odabrali, pritisnite i držite gumb pomoćne funkcije za sušenje dok se ne isključe lampice sušenja.

• Synthetics (Sintetika)

Možete koristiti ovaj program za pranje majici, sintetičkih/mješovitih pamučnih tkanina itd. Duljina programa je znatno kraća i osigurani su učinkovitiji rezultati pranja. Ako funkcija za brzo pranje nije odabrana, omogućit će se izvanredan učinak pranja i ispiranja za jako prljavo rublje.



INFORMACIJE

- Možete sušiti vaše rublje bez bilo kakvog prekida odmah nakon programa pranja (omogućeno je provođenje automatskog ili programiranog sušenja nakon ciklusa pranja). Za to morate odabrati funkciju sušenja prije pokretanja programa za pranje.
- Prema odabirima sušenje koje ćete dodati programima za pranje, možete vidjeti kada će program završiti na zaslonu uređaja.
- Ako ne želite sušenje nakon programa koji ste odabrali, pritisnite i držite gumb pomoćne funkcije za sušenje dok se ne isključe lampice sušenja.

• Woollens / Hand Wash (Vuna / Ručno pranje)

Koristite ovaj program za pranje vunene odjeće. Odaberite odgovarajuću temperaturu koja je u skladu s etiketama na vašoj odjeći. Vaše će rublje biti oprano vrlo osjetljivim pokretima da bi se izbjeglo bilo kakvo oštećenje.



INFORMACIJE

- Funkcija sušenja ne može se odabrati u programu za pranje vune.

• Eco 40-60

Program eco 40-60 može čistiti normalno zaprljano pamučno rublje koje se može prati na 40 °C ili 60 °C zajedno u istom ciklusu. Ovaj program koristi se za procjenu sukladnosti s EU ecodesign zakonima. Iako pere dulje nego svi drugi programi, omogućava visoku uštedu energije i vode. Stvarna temperatura vode može se razlikovati od navedene temperature pranja. Kada napunite perilicu s manje rublja (npr. do 1/2 kapaciteta) trajanja faza programa automatski se mogu skratiti. U tom slučaju smanjuje se potrošnja energije i vode. Funkciju sušenja odjeće za pohranu u ormar treba odabrati s eco 40-60 za obavljanje ciklusa pranja i sušenja kako bi se procijenila usklađenost s EU zakonodavstvom o ekološkom dizajnu. Ciklus pranja i sušenja može čistiti normalno zaprljano pamučno rublje koje se može prati na 40 °C ili 60 °C zajedno u istom ciklusu, i osušiti na takav način da se odmah može pohraniti u ormar.



INFORMACIJE

- Možete sušiti vaše rublje bez bilo kakvog prekida odmah nakon programa pranja (omogućeno je provođenje automatskog ili programiranog sušenja nakon ciklusa pranja). Za to morate odabrati funkciju sušenja prije pokretanja programa za pranje.
- Prema odabirima sušenje koje ćete dodati programima za pranje, možete vidjeti kada će program završiti na zaslonu uređaja.
- Ako ne želite sušenje nakon programa koji ste odabrali, pritisnite i držite gumb pomoćne funkcije za sušenje dok se ne isključe lampice sušenja.

• Express / Super Express (Express / Super Express)

Ovaj program koristite za pranje manje uprljanog pamučnog rublja u kratkom vremenu. Kada je odabrana funkcija za brzo pranje, trajanje programa može se skratiti na 14 minuta. Ako odaberete funkciju za brzo pranje, smijete prati najviše 2 (dva) kg rublja.



INFORMACIJE

- Možete sušiti vaše rublje bez bilo kakvog prekida odmah nakon programa pranja (omogućeno je provođenje automatskog ili programiranog sušenja nakon ciklusa pranja). Za to morate odabrati funkciju sušenja prije pokretanja programa za pranje.
- Prema odabirima sušenje koje ćete dodati programima za pranje, možete vidjeti kada će program završiti na zaslonu uređaja.
- Ako ne želite sušenje nakon programa koji ste odabrali, pritisnite i držite gumb pomoćne funkcije za sušenje dok se ne isključe lampice sušenja.

• Shirts (Košulje)

Ovaj program možete koristiti za pranje košulja od pamuka, sintetike i sintetičkih mješavina. Ovaj program osigurava manje nabiranje vaše odjeće. Kada je odabrana funkcija za brzo pranje, koristi se algoritam pretpranja.

- Kemijska sredstva za pretpranje nanesite izravno na odjeću ili ih dodajte zajedno s deterđentom u odjeljak za deterđent u prahu kada perilica počne uzimati vodu. Na ovaj način, trebat će vam manje vremena da dobijete izvedbu koju biste normalno dobili normalnim ciklusom pranja. Vijek vaših košulja bit će dulji.



INFORMACIJE

- Možete sušiti vaše rublje bez bilo kakvog prekida odmah nakon programa pranja (omogućeno je provođenje automatskog ili programiranog sušenja nakon ciklusa pranja). Za to morate odabrati funkciju sušenja prije pokretanja programa za pranje.
- Prema odabirima sušenje koje ćete dodati programima za pranje, možete vidjeti kada će program završiti na zaslonu uređaja.
- Ako ne želite sušenje nakon programa koji ste odabrali, pritisnite i držite gumb pomoćne funkcije za sušenje dok se ne isključe lampice sušenja.

• Down Wear (Odjeća od perja)

Koristite ovaj program za pranje kaputa, vesti, jakni itd. koji imaju oznaku „perivo strojno“. Zahvaljujući posebnim profilima centrifuge, voda ulazi u zračne raspore među perjem.

• Downloaded Programme (Preuzeti program)

Poseban program koji vam omogućuje da prema želji preuzmete različite programe. U početku ćete vidjeti program sa zadanom aplikacijom HomeWhiz. Aplikaciju HomeWhiz možete upotrebljavati za odabir programa iz prethodno postavljene skupine programa te ga zatim izmijeniti ili upotrijebiti.



INFORMACIJE

- Ako želite koristiti funkcije HomeWhiz i daljinsko upravljanje trebate odabrati program preuzimanja. Molimo pogledajte odjeljak HomeWhiz i Funkcija daljinskog upravljanja za više detalja.

• Mix (Miješano)

Možete koristiti ovaj program za pranje pamučnog i sintetičkog rublja skupa bez potrebe da ih sortirate.



INFORMACIJE

- Možete sušiti vaše rublje bez bilo kakvog prekida odmah nakon programa pranja (omogućeno je provođenje automatskog ili programiranog sušenja nakon ciklusa pranja). Za to morate odabrati funkciju sušenja prije pokretanja programa za pranje.
- Prema odabirima sušenje koje ćete dodati programima za pranje, možete vidjeti kada će program završiti na zaslonu uređaja.
- Ako ne želite sušenje nakon programa koji ste odabrali, pritisnite i držite gumb pomoćne funkcije za sušenje dok se ne isključe lampice sušenja.

• Outdoor / Sport (Vanjska upotreba / Sportska odjeća)

Koristite ovaj program za pranje vanjske/sportske odjeće koja sadrži pamučnu/sintetičku mješavinu kao i vodonepropusnu odjeću kao gore-tex. Ovaj program pere vaše rublje osjetljivije zahvaljujući specijalnim pokretima okretanja.



INFORMACIJE

- Možete sušiti vaše rublje bez bilo kakvog prekida odmah nakon programa pranja (omogućeno je provođenje automatskog ili programiranog sušenja nakon ciklusa pranja). Za to morate odabrati funkciju sušenja prije pokretanja programa za pranje.
- Prema odabirima sušenje koje ćete dodati programima za pranje, možete vidjeti kada će program završiti na zaslonu uređaja.
- Ako ne želite sušenje nakon programa koji ste odabrali, pritisnite i držite gumb pomoćne funkcije za sušenje dok se ne isključe lampice sušenja.

• Dark Care / Jeans (Tretiranje tamne odjeće / traper)

Upotrebljavajte ovaj program kako biste zaštitili boje tamne odjeće ili traperu. Ovaj program osigurava visoku učinkovitost pranja, zahvaljujući specijalnom kretanju bubnja, čak i na nižim temperaturama. Za rublje tamnije boje preporučuje se upotreba tekućeg deterdženta ili šampona za vunu. Nemojte prati vašu osjetljivu odjeću koja sadrži vunu itd. u ovom programu.



INFORMACIJE

- Možete sušiti vaše rublje bez bilo kakvog prekida odmah nakon programa pranja (omogućeno je provođenje automatskog ili programiranog sušenja nakon ciklusa pranja). Za to morate odabrati funkciju sušenja prije pokretanja programa za pranje.
- Prema odabirima sušenje koje ćete dodati programima za pranje, možete vidjeti kada će program završiti na zaslonu uređaja.
- Ako ne želite sušenje nakon programa koji ste odabrali, pritisnite i držite gumb pomoćne funkcije za sušenje dok se ne isključe lampice sušenja.

• Lingerie (Donje rublje)

Upotrebljavajte ovaj program za pranje osjetljive odjeće prikladne za ručno pranje te za pranje osjetljivog ženskog donjeg rublja. Male količine osjetljive odjeće moraju se prati u mreži za pranje. Kuke, gumbi i patentni zatvarači moraju se zakopčati.

• Towel (Ručnik)

Program upotrebljavajte za pranje izdržljivog pamučnog rublja poput ručnika. Stavite ručnike u perlicu i pritom pazite da ih stavite tako da ne dolaze u dodir s gumom od vrata ili staklom.

• Rinse (Ispiranje)

Ovaj program upotrebljava se kada želite odvojeno ispiranje ili odavanje štirke.

• Spin+Drain (Centrifuga+ispiranje)

Koristite ovaj program za izbacivanje vode iz stroja.

5.6 Odabir temperature

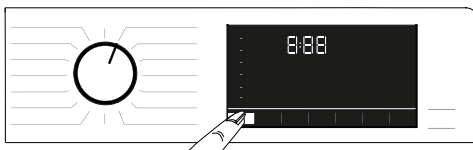

Kad god izaberete novi program, temperatura predviđena za taj program će se pojaviti na indikatoru temperature. Moguće je da preporučena vrijednost temperature nije maksimalna temperatura koja se može odabrati za trenutni program. Pritisnite gumb za **podešavanje temperature** kako biste promijenili temperaturu.



INFORMACIJE

- Tipka za namještanje temperature funkcionira samo unazad. Primjerice, ako zaslon pokazuje 40°C ali vi želite odabrati 60°C trebate pritisnuti gumb više puta dok ne dosegnete 60°C s 40°C.



INFORMACIJE

- Ako listate do opcije za pranje hladnom vodom i ponovno pritisnete gumb za podešavanje temperature, na zaslonu će se pojaviti preporučena maksimalna temperatura za taj program. Da biste smanjili temperaturu, pritisnite gumb za podešavanje temperature.

U konačnici, svjetlo za hladno pranje će se upaliti, ukazujući na hladno pranje. Također možete promijeniti temperaturu nakon početka pranja. Možete odabrati željenu temperaturu nakon početka programa pranja. Međutim ovo trebate uraditi prije početka koraka zagrijavanja.

5.7 Odabir brzine centrifuge



Kad god izaberete novi program, brzina centrifuge predviđena za taj program će se pojaviti na indikatoru **brzine centrifuge**.



INFORMACIJE

- Moguće je da preporučena vrijednost brzine centrifuge nije maksimalna brzina centrifuge koja se može odabrati za trenutačni program.

Pritisnite tipku **za podešavanje brzine centrifuge** kako biste promijenili brzinu centrifuge. Brzina centrifuge smanjuje se postupno. Zatim se, ovisno o modelu proizvoda, na zaslonu prikazuju opcije „Zadržavanje ispiranja” i „Bez centrifuge”.



INFORMACIJE

- Tipka za podešavanje brzine centrifuge funkcionira samo unazad. Primjerice, ako se na zaslonu prikazuje 1000 o/min, a vi želite odabrati 800 o/min, morate nekoliko puta pritisnuti gumb da biste s 800 o/min došli do 1000 o/min.

5.7.1 Ako želite staviti svoje rublje na centrifugu nakon funkcije za zadržavanje ispiranja:

- Podesite **brzinu centrifuge**.
- Pritisnite gumb **Početak/Pauza**. Program će se nastaviti. Stroj će ispustiti vodu i centrifugirati rublje. Ako želite izbaciti vodu na kraju programa bez centrifuge, upotrijebite funkciju **bez centrifuge**.



INFORMACIJE

- Ako pritisnete gumb podešavanja brzine centrifuge tamo gdje brzina centrifuge nije dopuštena, postavka brzine centrifuge neće se promijeniti i čut ćete upozorenje.

Također možete promijeniti brzinu centrifuge nakon početka pranja. Nakon završetka programa pranja možete pritisnuti gumb podešavanja brzine centrifuge za odabir brzine centrifuge. Međutim ovo trebate uraditi prije početka koraka centrifugiranja.

5.7.2 Odabir pomoćne funkcije za sušenje



Kad odabirete novi program pranja, pritisnite gumb za odabir pomoćne funkcije da biste podesili opciju sušenja podesnu za ovaj program.



INFORMACIJE

- Ako pritisnete gumb pomoćne funkcije sušenja u programima gdje koraci sušenja nisu dopušteni, svjetlo za sušenje neće se promijeniti i čut ćete upozorenje.



INFORMACIJE

- Samo za programe sušenja pritisnite tipku za odabir pomoćne funkcije da biste podesili prikladnu opciju sušenja.

5.8 Programi sušenja



OPREZ!

- Tijekom programa sušenja, stroj automatski skida otpatke s odjeće. Stroj koristi vodu u koraku sušenja. Stoga slavina za vodu mora biti otvorena i tijekom programa za sušenje.
- Kad odabirete novi program pranja, pritisnite gumb za odabir pomoćne funkcije da biste podesili opciju sušenja podesnu za ovaj program.



INFORMACIJE

- Postoji korak Centrifugiranja u programima sušenja. Vaš stroj to izvršava da bi skratio vrijeme sušenja. Dok je odabran program sušenja, postavka brzine centrifuge je na maksimalnom opsegu brzine centrifuge.
- Ako pritisnete gumb pomoćne funkcije sušenja u programima gdje koraci sušenja nisu dopušteni, svjetlo za sušenje neće se promijeniti i čut ćete upozorenje.
- Samo za programe sušenja pritisnite tipku za odabir pomoćne funkcije da biste podesili prikladnu opciju sušenja.
- U slučaju gubitka vode pranje ili sušenje se ne mogu provesti.

• Synthetic Dry (Sintetika suho)

Ovim programom sušite sintetičku odjeću sa težinom do 3 kg. U ovom programu možete provesti jedino sušenje.



INFORMACIJE

- Za težine rublja u suhom stanju, pogledajte odjeljak 4, korak 4.5

• Cotton Dry (Pamuk suho)

Ovim programom sušite sintetičku odjeću sa težinom do 5 kg. U ovom programu možete provesti jedino sušenje.



INFORMACIJE

- Ako sušite rublje koje se sastoji samo od ručnika i ogrtača, maksimalna količina rublja koja se može napuniti je 4 kg.
- Za težine rublja u suhom stanju, pogledajte odjeljak 4, korak 4.5

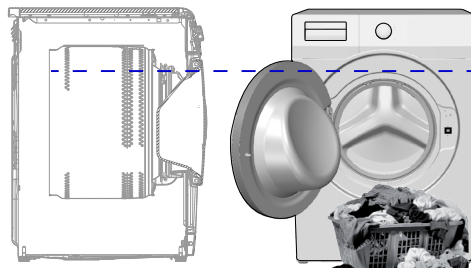

Sa programom pranja rublja s težinom od 5 kg te sušenja rublja s težinom od 5 kg, za idealne uvjete sušenja preporučuje se umetanje rublja u stroj do gornje razine prikazane za idealne uvjete sušenja (možete vidjeti strelicu razine ako otvorite vrata za umetanje rublja).

• Wash & Wear (Pranje i nošenje)

Upotrebljavajte ovaj program za pranje 0.5 kg rublja (2 košulje) u 40 minute i 1 kg rublja (5 košulja) u 60 minuta.

5.9 Programi za pranje i sušenje



OPREZI!

- Tijekom programa sušenja, stroj automatski skida otpatke s odjeće. Stroj koristi vodu u koraku sušenja. Stoga slavina za vodu mora biti otvorena i tijekom programa za sušenje.

• 5 kg Wash & Dry (5 kg Perite i sušite)

Ovim programom perite rublje sa težinom do 5 kg i osušite odmah nakon programa pranja bez ikakvih drugih odabira.



INFORMACIJE

- Kada je odabran ovaj program, vanjska pomoćna funkcija sušenja ne može se odabrati.



INFORMACIJE

- Program Pranje i nošenje namijenjen je za brzo pranje i sušenje svakodnevne odjeće koju ste nosili kratko vrijeme i koja nije zaprljana. Ovaj je program podesan za odjeću s tankom teksturom koja se brzo suši (košulje, majice).
- Druge bi se opcije sušenja ili programi trebali koristiti za grubu odjeću koja se sporo suši.

• Hygiene+ Wash & Dry (Pranje i sušenje Higijena+)

Primjena koraka pare na početku programa omogućava lako omekšavanje prljavštine. Koristite ovaj program za pranje i brzo sušenje rublja (do 2 kg) koje zahtjeva anti-alergijsko i higijensko pranje (pamučna odjeća kao odjeća za bebe, plahte i donje rublje).



INFORMACIJE

- Program Hygiene+ testirao je i odobrio „British Allergy Foundation“ (Allergy UK) sa sjedištem u Ujedinjenom Kraljevstvu.

5.10 Tablica programa i potrošnje (za pranje)

HR	Program		Maks. opterećenje (kg)	Potrošnja vode (l)	Potrošnja energije (kWh)	Maks. Brzina	Pomoćne funkcije					Raspon temperature koji se može odabrati u °C
							Brzo+	Pretpranje	Para	Protiv gužvanja+	Sušenje	
Cottons	90	8	90	2,50	1400	•	•	•	•	•	Hladno - 90	
	60	8	90	1,80	1400	•	•	•	•	•	Hladno - 90	
	40	8	88	0,97	1400	•	•	•	•	•	Hladno - 90	
Eco 40-60	40 ***	8	54	0,955	1400					•	40 - 60	
	40 ***	4	35	0,550	1400					•	40 - 60	
	40 ***	2	28	0,320	1400					•	40 - 60	
	60 **	8	47	0,760	1400					•	40 - 60	
Eco 40-60 + Nivo sušenja rublja za pohranu u ormar	40 ***	5	61	3,215	1400					•	40 - 60	
	40 ***	2,5	42	1,780	1400					•	40 - 60	
Synthetics	60	3	60	1,35	1200	•	•	•	•	•	Hladno - 60	
	40	3	58	0,85	1200	•	•	•	•	•	Hladno - 60	
Xpress / Super Xpress	90	8	68	2,20	1400	•		•	•	•	Hladno - 90	
	60	8	68	1,20	1400	•		•	•	•	Hladno - 90	
	30	8	68	0,20	1400	•		•	•	•	Hladno - 90	
	Xpress / Super Xpress + Brzo+	30	2	40	0,15	1400	•		•	•	•	Hladno - 90
Woollens / Hand Wash	40	1,5	55	0,50	1200						Hladno - 40	
Down Wear	60	2	75	1,3	1000			•			Hladno - 60	
Shirts	60	3	63	1,23	800	•	•	•	•	•	Hladno - 60	
Čišćenje bubnja+	90	-	76	2,6	600			*		*	90	
Downloaded Program *****												
Miješano	40	3,5	70	0,9	800	•	•	•	•	•	Hladno - 40	
Vanjska upotreba / Sportska odjeća	40	3,5	52	0,65	1200		•			•	Hladno - 40	
Tretiranje tamne odjeće / traper	40	3,5	70	0,85	1200	•	•	•	•	•	Hladno - 40	
Ručnik	60	1	86	1,2	1000			•			Hladno - 60	
Donje rublje	30	1	65	0,56	600						Hladno - 30	

• : Može se odabrati.

* : Automatski odabrano, ne može se otkazati.

** : Eco 40-60 sa odabirom temperature od 60 °C testni je program učinka pranja u skladu s normom EN 50229:2015 i testni program s energetsom oznakom u skladu s Delegiranom uredbom Komisije (EU) 96/60/EK. Sušenje pamuka s izborom Extra Dry testni je program učinka pranja u skladu s normom EN 50229: 2015 i testni program s energetsom oznakom u skladu s Delegiranom uredbom Komisije (EU) 96/60/EK. Maksimalno opterećenje za pranje mora se podijeliti u skupine kao maksimalno opterećenje za sušenje i preostalo opterećenje sušenja, a zatim se svako opterećenje mora osušiti pomoću opcije Sušenje pamuka s odabirom Extra Dry.

***: Eco 40-60 sa odabirom temperature od 40 °C testni je program učinka pranja u skladu s normom EN 62512 i testni program s energetsom oznakom u skladu s Delegiranom uredbom Komisije (EU) 2019/2014 Eco 40-60 s temperaturom 40 ° C i odabir sušenja rublja za pohranu u ormar testni je program učinka pranja u skladu s normom EN 62512 i testni program s energetsom oznakom u skladu s Delegiranom uredbom Komisije (EU) 2019/2014

****: Naveden programi mogu se upotrebljavati s aplikacijom HomeWhiz.

Potrošnja energije može se povećati s vezom.

- : Za maksimalno punjenje pogledajte opis programa.



INFORMACIJE

- Pomoćne funkcije u tablici mogu se razlikovati ovisno o modelu perilice.
- Potrošnja vode i struje može se razlikovati, ovisno o promjenama u tlaku vode, tvrdoći i temperaturi vode, temperaturi okoline, vrsti i količini rublja, odabiru pomoćnih funkcija i brzini centrifuge te promjenama u naponu struje.
- Dok odabirete program na zaslonu perilice prikazano je trajanje pranja. Trajanje prikazano na zaslonu može se razlikovati od stvarnog trajanja ciklusa pranja za 1 – 1,5 sati, ovisno o količini rublja koju ste stavili u perilicu. Trajanje će se automatski produljiti odmah nakon početka programa pranja.
- „Načine odabira pomoćnih funkcija može promijeniti proizvođač. Mogu se dodati novi modeli odabira ili možete ukloniti postojeće.“
- „Brzina centrifuge vaše perilice može varirati ovisno o programu; ova brzina ne može prijeći maksimalnu brzinu centrifuge vaše perilice.“
- Uvijek odaberite najnižu prikladnu temperaturu. Najučinkovitiji programi glede uštede energije općenito su oni koji se izvoda na najnižim temperaturama i koji traju dulje.
- Na buku i preostalu vlagu utječe brzina centrifuge: što je veća brzina centrifuge u fazi centrifuge, to je veća buka i manji sadržaj preostale vlage.

Tablica programa i potrošnje (za sušenje)

HR	Program	Maks. opterećenje (kg)	Potrošnja vode (l)	Potrošnja energije (kWh)	Maks. Brzina	Pomoćne funkcije					Koraci sušenja				Raspon temperature koji se može odabrati u °C		
						Prepranje	Brzo+	Para	Protiv gužvanja+	Sušenje	Nivo extra sušenja rublja za pohranu u ormar	Nivo sušenja rublja za pohranu u ormar	Nivo sušenja za peglanje	Vremenski zasnovano sušenje - minute			
	Cotton Dry	-	5	45	3,20	1400					•	*	•	•	•	•	-
	Synthetic Dry	-	3	30	2,10	-					•	*		•	•	•	-
	Hygiene+ Wash & Dry	60	2	120	3,80	1400			*	•	*	•	•	•	•	•	90-30
	5 Kg Wash & Dry	60	5	94	5,00	1400				•	*	•	•	•	•	•	60-Hladno
	Wash & Wear	30	0,5	35	0,60	1200				•	*				•	•	30-Hladno
	Wash & Wear	30	1	44	1,00	1200				•	*				•	•	30-Hladno

Vrijednosti potrošnje (HR)

	Odabir temperature (°C)	Brzina centrifuge (o/min.)	Kapacitet (kg)	Trajanje programa (h:mm)	Potrošnja energije (kWh/ciklus)	Potrošnja vode (L/ ciklus)	Temperatura rublja (°C)	Sadržaj preostale vlage (%)
Eco 40-60	40	1400	8	03:38	0,955	54,0	40	53
	40	1400	4	02:47	0,550	35,0	32	53
	40	1400	2	02:47	0,320	28,0	23	53
Cottons	20	1400	8	03:40	0,600	93,0	20	53
Cottons	60	1400	8	03:40	1,800	90,0	60	53
Synthetics	40	1200	3	02:25	0,850	58,0	40	40
Xpress / Super Xpress	30	1400	8	00:28	0,200	68,0	23	62
Eco 40-60+Nivo sušenja rublja za pohranu u ormar	40	1400	5	07:55	3,215	61,0	25	53
	40	1400	2,5	05:50	1,780	42,0	24	53

5.11 Odabir pomoćne funkcije

Odaberite željene pomoćne funkcije prije pokretanja programa. Kad je odabran program, upaliti će se svjetla pomoćnih funkcija koje se mogu odabrati zajedno s tim programom.

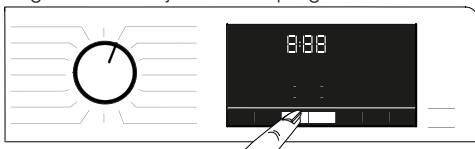

INFORMACIJE

- Svjetla pomoćnih funkcija koja nije moguće odabrati zajedno s odabranim programom neće se uključiti. Ako pritisnete gumbе ovih pomoćnih funkcija, čut ćete upozorenje i odabir će biti onemogućen.

Ako je program pranja došao do točke kada se više ne može odabrati pomoćna funkcija, niti jedna funkcija se ne može odabrati.



INFORMACIJE

- Neke se funkcije ne mogu zajedno odabrati. Ako je druga pomoćna funkcija u sukobu s prvom, ranije odabranom prije pokretanja perlice, opozvat će se prva odabrana funkcija, a druga pomoćna funkcija ostat će uključena.
- Pomoćna funkcija koja nije usklađena s programom ne može se odabrati. (Pogledajte „Tablicu programa i potrošnje“)
- Neki programi imaju pomoćne funkcije koje moraju raditi s odabranim programom. Te se funkcije ne mogu otkazati. Svjetlo odnosno pomoćne funkcije već je upaljeno.



INFORMACIJE

- Ako se na kraju programa sušenja ne može postići odabrana razina vlažnosti (Iron Dry, Wardrobe Dry, Wardrobe Extra Dry), vaš stroj automatski će produžiti trajanje programa. Program će se trajati dulje.
- Ako je odabrano vremenski određenog sušenje, program će završiti iako rublje još nije suho.
- Ako se tijekom programa sušenja postigne odabrana razina vlažnosti (Iron Dry, Wardrobe Dry, Wardrobe Extra Dry) ili se u vremenski određenim mogućnostima sušenja utvrdi dodatna suhoća, program će trajati kraće. Smanjenje vremena prikazat će se na zaslonu.

5.11.1 Dodatne funkcije

• Pretpranje

Pretpranje se isplati samo za jako prljavo rublje. Ako ne upotrebljavate pretpranje, uštedjet ćete energiju, vodu, deterdžent i vrijeme.

• Brzo+

Nakon odabira programa možete pritisnuti tipku za postavku brzog pranja da biste smanjili trajanje programa. Za neke programe vrijeme može biti skraćeno i preko 50%. Još uvijek za srednje i lagano zaprljano rublje dobit ćete iste rezultate pranja za kraće vrijeme. Iako to ovisi o programu, pritiskanjem gumba za brzo pranje jednom će skratiti vrijeme programa na određenu razinu. Pritisnite isti gumb drugi puta za spuštanje vremena na najnižu razinu.

Za bolje rezultate pranja, nemojte koristiti gumb za brzo pranje za puno zaprljano rublje.

Za srednje i blago zaprljano rublje, koristite gumb za brzo pranje da biste skratili vrijeme programa.

• Daljinsko upravljanje

S pomoću ove tipke pomoćne funkcije perilicu možete povezati s pametnim uređajima. Za detaljne informacije pogledajte HomeWhiz i funkciju daljinskog upravljanja.

• Prilagođeni program

Ova se pomoćna funkcija može upotrijebiti samo s programima za pamuk i sintetiku zajedno s aplikacijom HomeWhiz. Kada je ova pomoćna funkcija uključena, programu možete dodati do 4 pomoćna koraka ispiranja. Možete odabrati i upotrijebiti neke od pomoćnih funkcija koje nemate na perilici. Možete produljiti ili skratiti vrijeme programa pamuka i sintetike unutar sigurnog raspona.

• Sušenje

Ova funkcija suši vaše rublje nakon ciklusa pranja. Molimo pogledajte tablicu programa za programe koji se mogu koristiti uz ovu funkciju.

5.11.2 Funkcije/programi odabrani držanjem funkcijskih gumba 3 sekunde

• Čišćenje bubnja+ 3"

Pritisnite i držite gumb pomoćne funkcije 1 na 3 sekunde da biste odabrali program. Redovito upotrebljavajte ovaj program (jednom u svakih 1–2 mjeseca) kako biste očistili bubanj i postigli potrebnu higijenu. Prije pokretanja programa primjenjuje se para kako bi omekšala ostatke u bubnju. Ovaj program upotrebljavajte kada je stroj u potpunosti prazan. Za postizanje boljih rezultata, stavite prašak za uklanjanje kamenca u pretinac za deterdžent br. „2”. Ovaj program sadrži korak sušenja koji se pokreće nakon koraka čišćenja bubnja kako bi se osušila unutrašnjost stroja.



INFORMACIJE

- Ovo nije program za pranje. Ovo je program za održavanje.
- Ne pokrećite program kad je nešto u perilici. Ako pokušate, perilica će otkriti da je unutra rublje i prekinut će program.

• Protiv gužvanja+ 3"

Ako pritisnete i zadržite gumb za odabir centrifuge 3 sekunde, ova funkcije će biti odabrana i upalit će se svjetlo za praćenje odnosnog programa. Kada odaberete ovu funkciju, odjeća se na kraju programa provjetrava do 8 sati kako bi se spriječio gužvanje. Program možete otkazati i izvoditi rublje u bilo kojem trenutku unutar 8 sati rada. Pritisnite tipku za odabir funkcije ili tipku za uključivanje/isključivanje perilice da biste otkazali funkciju. Svjetlo slijeda programa ostat će uključeno do opoziva funkcije ili do završetka koraka. Ako se funkcija ne može opozvati, ostat će uključena i u sljedećim ciklusima pranja.

• Para 3"

Možete pritisnuti i držati gumb pomoćne funkcije 2 u trajanju od 3 sekunde da biste odabrali ovu funkciju. Koristite ovaj program da biste smanjili nabiranje te skratili vrijeme glačanja za male količine pamuka, sintetike ili mješovite odjeće koja nije umrljana.

• Zaključavanje zbog djece 3"

Možete koristiti funkciju zaključavanja zbog djece kako biste spriječili da djeca diraju perilicu. Tako ćete izbjeći bilo kakvu promjenu programa.



INFORMACIJE

- Kad je zaključavanje zbog djece omogućeno, možete pritisnuti tipku Uključeno/isključeno da biste uključili ili isključili stroj. Program se nastavlja kad ponovno uključite stroj.
- Čut ćete upozorenje ako su gumbi pritisnuti dok je omogućeno Zaključavanje zbog djece. Ovo zvučno upozorenje prestaje ako se gumbi pritisnu pet puta zaredom.

Za omogućavanje Zaključavanja zbog djece:

Pritisnite i zadržite gumb za podešavanje razine sušenja 3 sekunde. Kad odbrojavanje “3-2-1” na zaslonu završi, pojavit će se ikona Uključeno zaključavanje zbog djece. Čim vidite ovo upozorenje, možete osloboditi **Gumb za podešavanje razine sušenja.**

Za onemogućavanje Zaključavanja zbog djece:

Pritisnite i zadržite gumb za podešavanje razine sušenja 3 sekunde. Kad odbrojanje “3-2-1” na zaslonu završi, pojavit će se ikona Uključeno zaključavanje zbog djece.

• Bluetooth 3”

S pomoću funkcije Bluetooth veze perilicu možete upariti s pametnim uređajem. Time ćete s pomoću pametnog uređaja moći saznati podatke o perilici i upravljati njome.

Za onemogućavanje Bluetooth-a: Pritisnite i držite gumb funkcije daljinskog upravljanja

3 sekunde. Vidjet ćete odbrojanje “3-2-1”, i bit će prikazan simbol za Bluetooth. Pustite **gumb funkcije daljinskog upravljanja**. Ikona Bluetooth-a bljeskat će dok traje uparivanje perilice s pametnim uređajem. Ako je veza uspješna svjetlo ikone će ostati upaljeno.

Za onemogućavanje Bluetooth-a: Pritisnite i držite gumb funkcije daljinskog upravljanja

3 sekunde. Vidjet ćete odbrojanje “3-2-1”, i nestaje simbol za Bluetooth.



INFORMACIJE

- Morate završiti prvo postavljanje HomeWhiz aplikacije da bi omogućili Bluetooth. Nakon postavljanja, ako pritisnete gumb za funkciju daljinskog upravljanja dok je gumb u položaju Preuzimanje programa/Daljinsko upravljanje, Bluetooth veza će se omogućiti automatski.

5.12 Koraci sušenja



5.12.1 Nivo sušenja za peglanje

Sušenje se obavlja sve dok se ne postigne razina suhoće Suho za glačanje.

5.12.2 Nivo sušenja rublja za pohranu u ormar

Sušenje se nastavlja sve dok se ne postigne razina suhoće Suho za ormar.

5.12.3 Nivo extra sušenja rublja za pohranu u ormar

Sušenje se nastavlja sve dok se ne postigne razina suhoće Ekstra Suho za ormar.



INFORMACIJE

- Razina suhoće može se promijeniti ovisno o mješavini rublja, vrsti materijala, količini i razini vlažnosti rublja.
- Nemojte koristiti stroj za sušenje rublja koje sadrži čipku, til, lančice, perle, šljokice, žicu itd ili rublje s visokim sadržajem svile.

5.12.4 Vremenski zasnovano sušenje - minute

Možete odabrati sušenje na 30, 90 ili 150 minuta da biste dosegli željenu razinu suhoće na nižoj temperaturi.



INFORMACIJE

- Kada sušite malu količinu rublja (najviše 2 komada), potrebno je odabrati korake zakazanog sušenja u programima za sušenje pamuka ili sintetike.
- Ako odjeća nije na željenom razini suhoće na kraju programa sušenja, moguće je odabrati zakazano sušenje da bi se proces dovršio.
- Kad je odabrana ova funkcija, stroj obavlja sušenje u trajanju namještenog vremena neovisno o stupnju sušenja.

5.13 Prikaz vremena

Dok je program uključen vrijeme preostalo do kraja programa će se prikazati u satima i minutama, primjerice „01:30”.



INFORMACIJE

- Vrijeme programa može biti različito od vrijednosti u odjeljku „Tablica programa i potrošnje” ovisno o pritisku vode, tvrdoći i temperaturi vode, sobnoj temperaturi, količini i vrsti rublja, odabranim dodatnim funkcijama i promjenama napona.

5.14 Vrijeme završetka

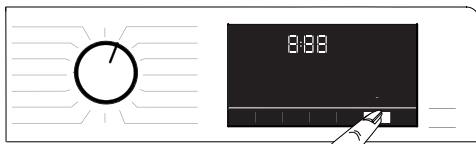

Pomoću funkcije **Vrijeme završetka** početak programa moguće je odgoditi do 24 sata. Nakon pritiska na tipku **Vrijeme završetka** prikazuje se procijenjeno vrijeme završetka programa.

Ako je postavljeno **Vrijeme završetka**, uključit će se svjetlo **Vrijeme završetka**.

Da biste osigurali da je funkcija Vremena završetka omogućena te da program završava na kraju definiranog trajanja, trebate pritisnuti **Početak / Pauza** nakon postavljanja trajanja. Gumb **Početak/Pauza** će prestati treptati i ostat će uključen.

Ako želite opozvati funkciju vremena završetka, pritisćite tipku **Vrijeme završetka** sve dok se ne isključi lampica vremena završetka ili pritisnete tipku za **uključivanje/isključivanje** kako biste isključili pa uključili perilicu.

1. Otvorite vrata za punjenje, stavite rublje i deterdžent itd.
2. Odaberite program za pranje, temperaturu, brzinu centrifuge i po potrebi pomoćne funkcije.
3. Pritisnite gumb **Vrijeme završetka** da biste podesili vrijeme završetka. Upalit će se svjetlo za Vrijeme završetka
4. Pritisnite gumb **Početak/Pauza**. Odbrojavanje vremena počinje. znak ":" usred završnog vremena na zaslonu će početi treptati.



INFORMACIJE

- Ne upotrebljavajte tekuće deterdžente kada aktivirate funkciju vremena završetka! Mrlje mogu ostati na odjeći.
- Tijekom odbrojavanja Vremena završetka, vrata su zaključana. Pritisnite tipku **Početak/Pauza** da biste otključali vrata i prebacili uređaj na pauzu. Na kraju odbrojavanja isključuje se pokazatelj vremena završetka, ciklus pranja počinje i vrijeme odabranog programa pojavljuje se na zaslonu.
- Kada odabir vremena završetka završi, vrijeme koje se pojavljuje na zaslonu sastoji se od vremena završetka i trajanja odabranog programa.

5.15 Pokretanje programa

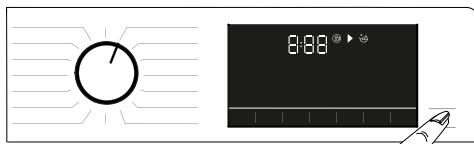

1. Pritisnite gumb **početak/pauza** da biste pokrenuli program.
2. Treptuće svjetlo gumba **početak/pauza** ostat će uključeno, pokazujući da je program započeo.
3. Vrata za punjenje će biti zaključana. Kad su vrata zaključana, prikazat će se upozorenje za „Zaključavanje vrata“.

5.16 Zaključavanje vrata za punjenje



Na vratima za punjenje stroja postoji sustav za zaključavanje koji sprječava otvaranje vrata za punjenje kada razina vode nije odgovarajuća za otvaranje vrata. Svjetlo „Vrata za punjenje zaključana“ na ploči svijetli kada su vrata za utovar zaključana.



INFORMACIJE

- Vrata će biti zaključana ako je odabrana funkcija daljinskog upravljanja. Za otvaranje vrata, trebate pritisnuti tipku daljinskog upravljača ili promijeniti položaj programa za deaktiviranje funkcije daljinskog upravljača.

Otvaranje vrata za punjenje u slučaju nestanka struje:



INFORMACIJE

- U slučaju nestanka struje, možete ručno otvoriti vrata za punjenje ispod poklopca filtra za pumpu kako biste ručno otvorili vrata za punjenje.



UPOZORENJE!

- Prije otvaranja vrata za punjenje provjerite nema li vode u stroju da ne bi došlo do poplave. Voda može biti vruća i može prouzrokovati opekline.

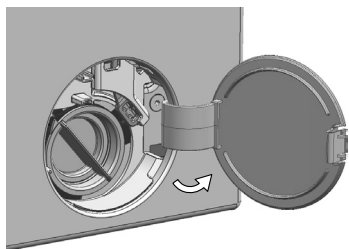

- Isključite i iskopčajte uređaj iz napajanja.
- Otvorite poklopac filtra pumpe.

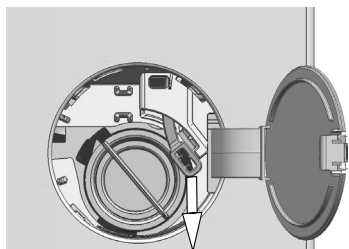

- Alatom uklonite sigurnosnu ručicu vrata za punjenje iza poklopca filtra.
- Otvorite vrata za punjenje povlačenjem ručice vrata za punjenje za slučaj nužde prema dolje.
- Pokušajte ponovo povući ručicu prema dolje ako se vrata za punjenje ne otvore.
- Nakon otvaranja vrata za punjenje vratite sigurnosnu ručicu vrata za punjenje u prvobitni položaj.

5.17 Promjena odabira nakon početka izvođenja programa

5.17.1 Dodavanje rublja nakon početka programa:

Kad pritisnete gumb **Start/Pause** lampica „Vrata za punjenje zaključana“ na tabli ugasit će se ako je razina vode u stroju prikladna.

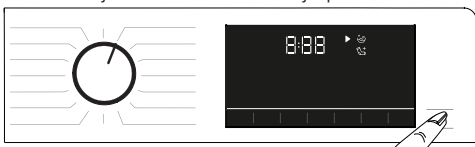

Ako razina vode u stroju nije prikladna kada pritisnete gumb **Start/Pause** tabla će vas upozoriti da su vrata zatvorena.



5.17.2 Prebacivanje stroja na pasivni režim rada



Pritisnite gumb za **početak/pauzu** da biste prebacili perilicu na pasivni način rada.

5.17.3 Promjena odabira programa nakon početka programa:

Ako nije omogućeno Zaključavanje zbog djece možete promijeniti program dok je drugi u uporabi. To će otkazati trenutni program.



INFORMACIJE

- Novo odabrani program će početi iznova.

5.17.4 Promjena pomoćne funkcije, brzine centrifuge i postavki temperature

Ovisno o tome do kojeg je koraka program došao, možete opozvati ili odabrati pomoćne funkcije. Pogledajte „Odabir pomoćne funkcije“. Također možete promijeniti postavke brzine centrifuge, temperature i sušenja. Pogledajte „Odabir brzine centrifuge“ i „Odabir temperature“.



INFORMACIJE

- Vrata za punjenje se neće otvoriti ako je temperatura vode u stroju visoka ili ako je razina vode iznad otvora vrata.

5.18 Opoziv programa

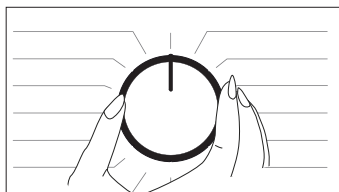

Ovaj će program biti otkazan ako je gumb za odabir programa promijenjen na drugi program ili ako stroj isključite ili uključite ovim gumbom.



INFORMACIJE

- Program se neće otkazati ako okrenete gumb za odabir programa dok je omogućeno zaključavanje zbog djece. Prvo biste trebali otkazati zaključavanje zbog djece.
- Ako želite otvoriti vrata za punjenje nakon što ste otkazali program, ali to ne možete jer je razina vode u stroju iznad osnovne crte vrata za punjenje, okrenite gumb za odabir programa na program Pump+Spin (pumpa+centrifuga) i ispustite vodu u stroju.

5.19 Kraj rada programa

Nakon završetka programa, prikazat će se simbol za završetak.

Ako unutar 10 minuta ne pritisnete nijedan gumb, perilica će se isključiti. Isključeni su zaslon i svi pokazatelji. Pritiskom na bilo koji gumb, prikazat će se dovršeni koraci programa

5.20 Vaš stroj ima funkciju „Režim pauze“.

Nakon uporabe gumba uključeno/isključeno za uključivanje stroja, ako niste pokrenuli nijedan program u koraku odabira ili niste izveli ništa drugo, ili ne uradite ništa naredne 2 minute nakon završetka odabranog programa, program će se automatski prebaciti u režim rada uštede energije. Također, ako proizvod ima zaslon na kojem se prikazuje vrijeme programa, taj će se zaslon potpuno isključiti. Okretanjem tipke za odabir programa ili dodirom na bilo koju tipku, svjetla će se vratiti u prethodno stanje. Odabiri koje ste napravili izlaskom iz načina učinkovitosti energije mogu se promijeniti. Provjerite ispravnost svojih odabira prije njihova pokretanja. Ako je potrebno napravite usklađivanje ponovno. Ovo nije pogreška.

5.21 HomeWhiz i funkcija daljinskog upravljanja

Aplikacija HomeWhiz omogućava vam da s pomoću pametnog uređaja provjerite status perilice i dobijete informacije o njoj. Zahvaljujući aplikaciji HomeWhiz putem pametnog uređaja

možete izvršiti razne postupke jednako kao i putem perilice. Uz to, neke značajke možete upotrebljavati samo putem funkcije HomeWhiz. Da biste upotrebljavali Bluetooth značajku perilice, trebate preuzeti aplikaciju HomeWhiz iz trgovine aplikacija na vašem pametnom uređaju. Da biste preuzeli aplikaciju, pametni uređaj mora biti povezan na internet. Ako prvi put upotrebljavate aplikaciju, pratite upute na zaslonu kako biste dovršili proces registracije korisnika. Kada se registrirate, putem tog računa možete upravljati svim proizvodima u vašem domu koji podržavaju značajku HomeWhiz. Dodirnite „Dodaj/Ukloni uređaj“ u aplikaciji HomeWhiz da biste vidjeli proizvode uparene s vašim računom. Možete upariti ove proizvode na ovoj stranici.



INFORMACIJE

- Da biste upotrebljavali funkciju HomeWhiz, aplikacija HomeWhiz mora biti instalirana na vašem pametnom uređaju, a perilica mora biti uparena s njome putem Bluetooth-a. Ako perilica nije uparena s pametnim uređajem, radi kao uređaj koju nema značajku HomeWhiz.
- Perilica će raditi kao da je uparena s pametnim uređajem putem Bluetooth-a. Komande izrađene od aplikacije bit će omogućene kroz ovo uparivanje. Iz tog razloga, Bluetooth signal između proizvoda i pametnog uređaja mora biti dostatan jak.
- Posjetite www.homewhiz.com da biste vidjeli verzije Androida i iOS-a koje podržava HomeWhiz aplikacija.



UPOZORENJE!

- Sigurnosne mjere opisane u odjeljku „OPĆE SIGURNOSNE UPUTE“ korisničkog priručnika također su primjenjive na upotrebljavanje perilice putem funkcije HomeWhiz.

5.21.1 Postavljanje HomeWhiz

Vaš proizvod i HomeWhiz aplikacija moraju biti povezani da bi se pokrenula aplikacija. Za uspostavljanje ove veze, molimo pratite korake ispod za postavljanje i na vašem proizvodu i na aplikaciji HomeWhiz.

- Ako prvi put dodajete uređaj, u aplikaciji HomeWhiz dodirnite gumb „Dodaj/Ukloni

uređaj". Zatim dodirnite „Dodirnite ovdje za postavljanje novog uređaja“. Pratite korake ispod kao i naputke iz HomeWhiz aplikacije da biste završili postavljanje.

- Perilica mora biti isključena da biste započeli postavljanje. Istovremeno pritisnite i držite gumb za temperaturu i gumb funkcije daljinskog upravljanja 3 sekunde da biste perilicu prebacili na način postavljanja aplikacije HomeWhiz.



- Kada je perilica u načinu postavljanja aplikacije HomeWhiz, na zaslonu će se prikazati animacija, a ikona Bluetooth-a bljeskat će dok se perilica ne upari s pametnim uređajem. U ovom načinu rada, omogućen je samo programski gumb. Ostali gumbi su onemogućeni.



- Na zaslonu aplikacije odaberite željenu perilicu i pritisnite dalje.
- Nastavite čitati upute na zaslonu dok vas aplikacija HomeWhiz ne upita o proizvodu koji želite povezati s pametnim uređajem.
- Vratite se aplikaciji HomeWhiz i pričekajte da se postavljanje dovrši. Kada je postavljanje dovršeno, dajte ime svojoj perilici. Sada možete dodirnuti zaslon da biste vidjeli proizvod koji ste dodali aplikaciji HomeWhiz.



INFORMACIJE

- Ako ne možete obaviti uspješno postavljanje u roku od 5 minuta, perilica će se automatski isključiti. U tom slučaju morat ćete ponovno započeti postavljanje. Ako se problem i dalje pojavljuje obratite se ovlaštenom serviseru.
- Perilicu možete upotrebljavati s više pametnih uređaja. Za to preuzmite aplikaciju HomeWhiz i na druge pametne uređaje. Kada pokrenete aplikaciju, morat ćete se prijaviti putem računa koji ste prethodno stvorili i uparili s perilicom. U suprotnom pročitajte „Postavljanje perilice povezane s drugim računom“.



UPOZORENJE!

- Za postavljanje HomeWhiza, vaš pametni uređaj mora biti povezan na internet. U suprotnom vam aplikacija HomeWhiz neće dozvoliti da uspješno dovršite postavljanje. Ako imate problema s povezivanjem na internet, obratite se svom pružatelju internetskih usluga.



INFORMACIJE

- Aplikacija HomeWhiz može zatražiti od vas da unesete broj proizvoda naveden na oznaci proizvoda. Oznaka proizvoda se nalazi s unutarnje strane vrata proizvoda. Broj proizvoda je zapisan na ovoj oznaci.



5.21.2 Postavljanje perilice povezane s drugim računom

Ako je perilica koju želite upotrijebiti prethodno povezana na sustav s drugim računom,

morate postaviti novu vezu između svoje aplikacije HomeWhiz i perilice.

- Preuzmite aplikaciju HomeWhiz na novi pametni uređaj koji želite upotrebljavati.
- Stvorite novi račun i prijavite se na njega putem aplikacije HomeWhiz.
- Pratite korake postavljanja HomeWhiza (5.21.1 Postavljanje HomeWhiza) da biste završili postavljanje.



UPOZORENJE!

- Dok funkcije HomeWhiz i daljinsko upravljanje vašeg proizvoda rade putem uparenja Bluetooth-om, proizvod možete pokrenuti samo jednom putem HomeWhiz aplikacije.

5.21.3 Funkcija daljinskog upravljanja i kako se upotrebljava

Nakon što postavite aplikaciju HomeWhiz, Bluetooth će se automatski uključiti. Da biste uključili ili isključili Bluetooth vezu, pogledajte 5.11.2 Bluetooth 3".

Ako isključite pa uključite vaš stroj dok je omogućen Bluetooth, ista će se ponovno povezati automatski. Ako upareni uređaj ode van opsega, Bluetooth veza će se automatski isključiti. U to slučaju morate ponovno uključiti Bluetooth ako želite upotrebljavati funkciju daljinskog upravljanja. Status veze možete pratiti putem znaka za Bluetooth na zaslonu. Ako je simbol uključen, ovo znači da je Bluetooth veza omogućena. Ako je simbol uspostavljen, proizvod se pokušava povezati. Ako je simbol isključen, to znači da nemate vezu.



UPOZORENJE!

- Ako je Bluetooth veza na vašoj perilici uključena, možete odabrati funkciju daljinskog upravljanja. Ako ne možete odabrati funkciju daljinskog upravljanja, provjerite status veze. Ako veza ne uspije, ponovite početne postavke postavljanja na uređaju.
- Iz sigurnosnih razloga, vrata proizvoda ostat će zaključana dok je omogućena funkcija daljinskog upravljanja, neovisno o načinu rada. Ako želite otvoriti vrata perilice, morate okrenuti kotačić za odabir programa ili pritisnuti tipku za daljinsko upravljanje da biste isključili daljinsko upravljanje.

Ako želite na daljinu upravljati perilicom, morate uključiti funkciju daljinskog upravljanja pritiskom na gumb za daljinsko upravljanje kada je kotačić za odabir programa na upravljačkoj ploči perilice postavljen na Preuzmi program/ daljinsko upravljanje. Nakon pristupa proizvodu vidjet ćete zaslon sličan onom ispod.



Kad je daljinsko upravljanje omogućeno, možete jedino upravljati i isključiti stroj te pratiti status perilice. Sve funkcije osim zaključavanja zbog djece mogu se upravljati putem aplikacije.

Pokazatelj funkcije na gumbu pokazuje je li funkcija daljinskog upravljanja uključena ili isključena. Ako je funkcija daljinskog upravljanja isključena, na rublju se obavljaju sve operacije, a na aplikaciji je dopušteno samo praćenje statusa. Ako se funkcija daljinskog upravljanja ne može omogućiti, čut ćete upozorenje nakon pritiskanja gumba. Ovo se može javiti ako je proizvod uključen ili ako nema proizvoda koji je uparen putem bluetootha. Primjeri za takve slučajeve su isključene postavke Bluetooth-a ili vrata perilice su otvorena. Kada omogućite ovu funkciju perilice, navedena funkcija će ostati aktivna osim za određene slučajeve, dopuštajući vam da upravljate vašom perilicom putem Bluetootha.

U određenim slučajevima isključuje se iz sigurnosnih razloga:

- Kada dođe do prekida napajanja.
- Kad je gumb programa okrenut za odabir drugačijeg programa ili kad je proizvod isključen

5.21.4 Rješavanje problema

Pratite korake ispod ako imate problem s upravljanjem ili povezivanjem. Pratite pojavljuje li se problem i dalje nakon što se poduzeli određene korake. Ako problem nije riješen, učinite sljedeće.

- Provjerite je li pametni uređaj povezan na odgovarajuću kućnu mrežu.
 - Ponovno pokrenite aplikaciju.
 - Isključite pa uključite Bluetooth s pomoću korisničke upravljačke ploče.
 - Ako se veza ne može uspostaviti s gore navedenim postupcima, ponovite početne postavke postavljanja na perilici.
- Ako se problem i dalje pojavljuje obratite se ovlaštenom serviseru.

6 Održavanje i čišćenje

Vijek trajanja proizvoda produžuje se i problemi do kojih često dolazi smanjuju se ako se redovito čisti.

6.1 Čišćenje ladice za deterdžent

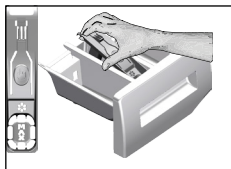

Čistite ladicu za deterdžent redovito (svakih 4-5 ciklusa pranja) kako je prikazano u nastavku da bi se na vrijeme spriječilo nakupljanje deterdženta u prahu.

- 1 Uklonite sifon tako da ga podignete sa stražnje strane kao što je prikazano na slici. Nakon obavljanja u nastavku spomenutog postupka čišćenja, vratite sifon nazad na mjesto i gurnite njegov prednji dio prema dolje da biste bili sigurni da se pločica za zaključavanje zakačila.



INFORMACIJE

- Ako se u odjeljku za omekšivač ostane više mješavine vode i omekšivača nego obično, sifon se mora očistiti.

2. Operite ladicu raspršivača i sifon u umivaoniku s puno mlake vode. Da biste spriječili kontakt ostataka s kožom, čistite uz pomoć odgovarajuće četke i nosite rukavice.
- 3 Nakon čišćenja, vratite ladicu nazad na mjesto i pazite da je na mjestu.

6.2 Čišćenje vrata za punjenje i bubnja

Za proizvode s programom za čišćenje bubnja, pogledajte Rukovanje proizvodom - Programi.



INFORMACIJE

- Ponavljajte postupak čišćenja bubnja jednom u svaka 2 mjeseca.
- Koristite deterdžent ili sredstvo protiv kamenca koje je prikladno za perilice.



Nakon svakog pranja i sušenja, pazite da u bubnju nema stranih tijela. Ako su rupe prikazane na slici u nastavku začepljene, otvorite ih pomoću čačkalice.



INFORMACIJE

- Strane tvari od metala u bubnju će uzrokovati mrlje od hrđe. Očistite mrlje na bubnju pomoću sredstva za čišćenje za nehrđajući čelik. Nikada nemojte koristiti čeličnu vunu ili jastučić od žice.



OPREZI!

- Nikada ne koristite spužvu ili materijale za ribanje. To će oštetiti obojene, kromirane i plastične površine.

6.3 Čišćenje kućišta i upravljačke ploče

Obrišite po potrebi kućište uređaja vodom sa sapunicom ili nekorozivnim blagim deterdžentima u gelu i obrišite suhom krpom. Za brisanje upravljačke ploče koristite samo meku i vlažnu krpom.

6.4 Čišćenje filtra za dovod vode

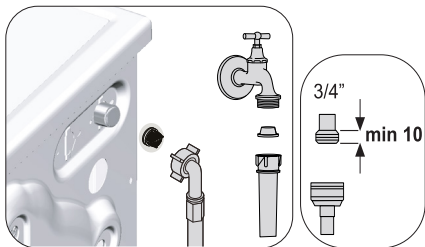

Na kraju svakog ventila za dovod vode na stražnjoj strani stroja i na kraju svakog crijeva za dovod vode kod spoja nalazi se filter. Ti filteri sprječavaju ulaženje stranih tijela i prljavštine iz vode u stroj. Filtre je potrebno očistiti ako su prljavi.

1. Zatvorite slavine.
2. Uklonite matice na crijevima za dovod vode da biste pristupili filterima na ventilima za dovod vode. Očistite ostatke odgovarajućom četkom. Ako su filteri previše prljavi, uklonite ih s mjesta kliještama i očistite na ovaj način.
3. Izvadite filtre na ravnim krajevima crijeva za dovod vode skupa s brtvama i dobro ih očistite pod tekućom vodom.
4. Pažljivo vratite brtvila i filter na njihova mjesta i zavrnite matice crijeva rukom.

6.5 Odljev sve preostale vode i čišćenje pumpe filtra

Sustav filtera u vašem stroju sprječava ulazak krutih predmeta kao što su gumbi, kovanice i vlakna tkanine te začepljivanje propelera pumpe tijekom izbacivanja vode pranja. Na taj će se način voda izbaciti bez problema, a produžiti će se vijek trajanja pumpe.

Ako vaša perilica ne uspije izbaciti vodu, filter pumpe je začepljen. Filter se mora čistiti kad god je začepljen ili svaka 3 mjeseca. Da biste očistili filter pumpe morate izbaciti vodu.

Osim toga, prije transporta stroja (npr. pri selidbi u drugu kuću) i u slučaju zamrzavanja vode, voda se mora izbaciti do kraja.

OPREZ!

- Strana tijela koja ostanu u filteru pumpe mogu oštetiti vašu perilicu ili uzrokovati buku.
- Ako se proizvod ne upotrebljava, zatvorite slavinu, uklonite glavnu cijev i ispuštite vodu iz stroja na mjestima na kojima postoji opasnost od zamrzavanja.
- Nakon svake upotrebe zatvorite slavinu s kojom je povezano glavno crijevo.

1. Da biste očistili prljavi filter i ispuštiti vodu, isključite perilicu iz napajanja kako biste prekinuli dovod struje.

OPREZ!

- Temperatura vode u perilici može porasti do 90 °C. Da biste izbjegli rizik od opekline, filter čistite nakon hlađenja vode u stroju.

2. Otvorite poklopac filtra. Pritisnite jezičak u pravcu strelice i povucite ga prema sebi.

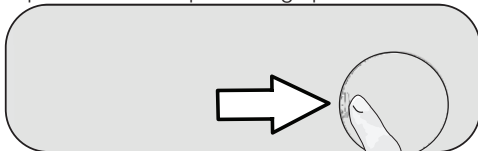

3. Za izbacivanje vode iz stroja.

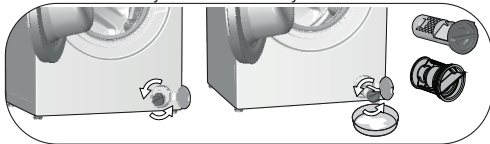

- a. Da biste sakupili vodu koja teče iz filtera, ispred filtera stavite veliku posudu.
 - b. Okrenite i otpustite filter pumpe dok voda ne počne istjecati (u smjeru suprotnom od smjera kazaljke na satu). Usmjerite vodu koja teče u posudu koju ste stavili ispred filtera. Uvijek držite krpu u blizini da možete pokupiti prolivenu vodu.
 - c. Kad voda unutar stroja bude izbačena, izvadite filter tako da ga okrenete do kraja.
4. Očistite sav talog u filteru, kao i vlakna oko propelera ako ih ima.
 5. Zamijenite filter.
 6. Zatvorite poklopac filtra.

7 Rješavanje problema

Programi ne počinju nakon što se vrata za punjenje zatvore.

- Tipka za početak/pauzu/opoziv nije pritisnuta...>>> *Pritisnite tipku za početak/pauzu/opoziv.
- Ako je prepunjeno može biti teško zatvoriti vrata.>>> *Napunite manje rublja i uvjerite se da se vrata za punjenje zatvaraju pravilno.

Program se ne može uključiti niti odabrati.

- Perilica se prebacila u način rada samozaštite zbog problema s infrastrukturom (mrežni napon, tlak vode itd.) >>> Za opoziv programa okrenite tipku za odabir programa te odaberite drugi program. Prethodni će se program otkazati. (vidi „Otkazivanje programa“).

Voda je u perilici.

- Možda je ostalo malo vode u proizvodu zbog postupka kontrole kvalitete tijekom proizvodnje. >>> To nije kvar, voda ne šteti stroju..

Na dnu uređaja curi voda.

- Može postojati problem s crijevima ili filtrom pumpe.>>> Uvjerite se da su brtve crijeva za dovod vode pravilno zatvorene. Čvrsto spojite crijevo na slavinu.
- Filtar pumpe nije čvrsto zatvoren. >>> Pobrinite se da je filtari pumpe čvrsto zatvoren.

Stroj ne uzima vodu.

- Slavina je možda zatvorena. >>> Otvorite slavine.
- Crijevo za dovod vode je možda savijeno. >>> Ispravite crijevo.
- Filtar za dovod vode je možda začepljen. >>> Očistite filtari.
- Vrata za punjenje možda nisu zatvorena. >>> Zatvorite vrata za punjenje.

Stroj ne ispušta vodu.

- Crijevo za ispuštanje vode je možda začepljeno ili presavijeno. >>> Očistite ili izravnajte crijevo.
- Filtar pumpe je možda začepljen. >>> Očistite filtari pumpe.

Stroj vibrira ili stvara buku.

- Perilica možda nije položena ravno. >>> Prilagodite nožice kako bi perilica bila ravno položena.
- Neka kruta tvar možda je ušla u filtari pumpe. >>> Očistite filtari pumpe.
- Transportni sigurnosni vijci možda nisu uklonjeni. >>> Uklonite transportne sigurnosne vijke.
- Količina rublja u perilici je možda premala. >>> Dodajte još rublja u perilicu.
- Stroj je možda prepunjen rubljem. >>> Izvadite dio rublja iz stroja ili prerasporedite rublje rukom kako biste ga ravnomjerno rasporedili u stroju.
- Stroj je možda u kontaktu s tvrdom površinom. >>> Osigurajte da stroj nije u kontaktu ni sa čime.

Perilica je stala ubrzo nakon početka programa.

- Stroj je možda privremeno prestao raditi zbog pada napona. >>> Nastavit će s radom kad se napon vrati na normalnu razinu.

Stroj odmah izbacuje vodu koju primi.

- Odvodno crijevo može biti neodgovarajuće visine. >>> Povežite crijevo za odvod vode kao što je opisano u priručniku za korištenje

Nema vidljive vode u stroju za vrijeme pranja.

- Razina vode se ne može vidjeti izvan stroja. To nije kvar.

Vrata za punjenje ne mogu se otvoriti.

- Vrata su zaključana zbog razine vode u stroju. >>> Izbacite vodu pokretanjem programa izbacivanja vode ili centrifuge.
- Stroj možda zagrijava vodu ili je u koraku centrifugiranja.>>> Pričekajte dok program završi.
- Vrata za punjenje su možda zaglavljena zbog tlaka kojem su izložena. >>> Uхватite dršku, gurnite i povucite vrata za punjenje da biste ih oslobodili od tlaka te ih otvorite.
- Vrata za punjenje se neće otvoriti ako nema struje. >>> Da biste otvorili vrata za punjenje, otvorite poklopac filtra za pumpu i spustite ručicu za hitne slučajeve koja se nalazi na stražnjoj strani navedenog poklopca. Pogledajte „Zaključavanje vrata za punjenje“ Pogledajte „Zaključavanje vrata za punjenje“

Pranje traje duže od onoga navedenog u uputama.(*)

- Tlak vode je možda nizak. >>> Kako je količina vode opala, stroj će pričekati dok uzme adekvatnu količinu vode da bi izbjegao pranje loše kvalitete. Stoga se povećava vrijeme pranja.
- Moguće je da je napon nizak.>>> Ako je napon snabdijevanje nizak, vrijeme pranja se povećava da bi spriječilo pranje loše kvalitete.
- Ulazna temperatura vode možda je niska. >>> Vrijeme potrebno za zagrijavanje vode produžuje se u hladnom dobu godine. Vrijeme pranja također se može produžiti da bi se spriječili loši rezultati pranja.
- Broj ciklusa ispiranja i/ili količina vode za ispiranje su možda povećani. >>> Kada je potrebno bolje ispiranje, stroj povećava količinu vode za ispiranje, i dodaje dodatne cikluse ispiranja, ako je neophodno.
- Možda je nastao višak pjene i možda se uključio automatski sustav za apsorpciju pjene zbog uporabe previše deterdženta. >>> Upotrebljavajte preporučenu količinu deterdženta.

Vrijeme programa se ne odbrojava. (Na modelima sa zaslonom) (*)

- Programator vremena može se zaustaviti tijekom uzimanja vode. >>> Oznaka programatora vremena neće odbrojavati dok stroj ne uzme dovoljnu količinu vode. Kada su količine vode uzete u opadanju, stroj će pričekati dok ne uzme dovoljno vode da bi izbjegao loše rezultate pranja. Indikator programatora vremena nastavit će s odbrojavanjem nakon toga.
- Programator vremena može se zaustaviti tijekom grijanja. >>> Oznaka programatora vremena neće odbrojavati dok stroj ne dosegne odabranu temperaturu.
- Programator vremena može se zaustaviti tijekom centrifuge. >>> Možda je uključen sustav za automatsko otkrivanje neuravnoteženog opterećenja zbog neuravnotežene raspodjele rublja u bubnju.

Vrijeme programa se ne odbrojava. (*)

- Rublje u stroju je možda neuravnoteženo. >>> Možda je uključen sustav za automatsko otkrivanje neuravnoteženog opterećenja zbog neuravnotežene raspodjele rublja u bubnju.

Stroj se ne prebacuje na centrifugu. (*)

- Rublje u stroju je možda neuravnoteženo. >>> Možda je uključen sustav za automatsko otkrivanje neuravnoteženog opterećenja zbog neuravnotežene raspodjele rublja u bubnju.
- Stroj neće centrifugirati ako voda nije do kraja izbačena. >>> Provjerite filter i crijevo za odvod vode.
- Možda je nastao višak pjene i možda se uključio automatski sustav za apsorpciju pjene zbog uporabe previše deterdženta. >>> Upotrebjavajte preporučenu količinu deterdženta.

Učinak pranja je loš: Odjeća je posivila. (**)

- Upotrebjavana je nedovoljna količina deterdženta tijekom dužeg razdoblja. >>> Upotrebjavajte preporučenu količinu deterdženta koji odgovara tvrdoći vode i rublju.
- Pranje rublja se dulje vrijeme provodilo na niskim temperaturama. >>> Odaberite pravilnu temperaturu za pranje rublja.
- Tvrdi voda i nedostatan količina deterdženta. >>> Korištenje tvrde vode skupa s nedostatnom količinom deterdženta može prouzročiti skupljanje prljavštine i posivljivanje rublja tokom vremena. Teško je ukloniti sivi sloj jednom kad se stvori. Upotrebjavajte preporučenu količinu deterdženta koja odgovara tvrdoći vode i rublju.
- Upotrijebljena je prevelika količina deterdženta. >>> Upotrebjavajte preporučenu količinu deterdženta koja odgovara tvrdoći vode i rublju.

Učinak pranja je loš: ostaju mrlje ili rublje nije bijelo. (**)

- Upotrebjava se nedovoljna količina deterdženta. >>> Upotrebjavajte preporučenu količinu deterdženta koja odgovara rublju.
- Stroj je možda prepunjen. >>> Nemojte prepunjavati stroj. Puniti perilicu količinom preporučenom u „Tablici programa i potrošnje“.
- Možda su odabrani pogrešan program i temperatura. >>> Odaberite ispravan program i temperaturu za pranje rublja.
- Upotrebjava se pogrešna vrsta deterdženta. >>> Upotrebjavajte originalni deterdžent prikladan za stroj.
- Deterdžent je stavljen u pogrešan odjeljak. >>> Umetnite deterdžent u odgovarajući odjeljak. Nemojte miješati izbjeljivač s deterdžentom.

Učinak pranja je loš: pojavile su se masne mrlje na rublju. (**)

- Bubljanje možda nije čišćenje redovito. Redovito čistite bubanj. U tu svrhu pogledajte. 6.2.

Učinak pranja je loš: Odjeća loše miriše. (**)

- Pranje na niskim temperaturama i/ili kratkim programima na dulje vrijeme izazvat će miris i bakterije u bubnju. >>> Ostavite odškrinute ladicu za deterdžent i vrata za punjenje stroja nakon svakog ciklusa pranja. Tako se ne može stvoriti vlažna okolina u stroju koja je pogodna za bakterije.

Boja odjeće je izbledjela. (**)

- Stroj je možda prepunjen. >>> Nemojte prepunjavati stroj.
- Deterdžent je vlažan. >>> Držite deterdžente zatvorenima u okolini u kojoj nema vlage i nemojte ih izlagati prekomjernim temperaturama.
- Odabrana je viša temperatura. >>> Odaberite odgovarajući program i temperaturu u skladu s vrstom i stupnjem onečišćenja rublja.

Učinak ispiranja je loš

- Količina, marka i uvjeti skladištenja korištenog deterdženta nisu prikladni. >>> Upotrebjavajte deterdžent prikladan za perilicu rublja i rublje. Držite deterdžente zatvorenima u okolini u kojoj nema vlage i nemojte ih izlagati prevelikim temperaturama.
- Možda ste dodali deterdžent u pogrešan odjeljak. >>> Ako ste dodali deterdžent u odjeljak za pretpranje iako niste odabrali program pretpranja, stroj će možda uzeti ovaj deterdžent tijekom procesa ispiranja ili omeškavanja. Umetnite deterdžent u odgovarajući odjeljak.
- Filter pumpe je začepljen. >>> Provjerite filter.
- Presavijene je crijevo za odvod. >>> Provjerite crijevo za odvod.

Rublje je kruto nakon pranja. (**)

- Upotrebjava se nedovoljna količina deterdženta. >>> Uporaba nedovoljne količine deterdženta za odgovarajući tvrdoću vode može prouzročiti da rublje s vremenom postane kruto. Upotrebjavajte odgovarajući količinu deterdženta u skladu s tvrdoćom vode.
- Možda ste dodali deterdžent u pogrešan odjeljak. >>> Ako ste dodali deterdžent u odjeljak za pretpranje iako niste odabrali program pretpranja, stroj će možda uzeti ovaj deterdžent tijekom procesa ispiranja ili omeškavanja. Stavite deterdžent u odgovarajući odjeljak.
- Deterdžent je možda pomiješan s omeškivačem. >>> Nemojte miješati omeškivač s deterdžentom. Operite i očistite ladicu vrućom vodom.

Rublje nema miris omeškivača. (**)

- Možda ste dodali deterdžent u pogrešan odjeljak. >>> Ako ste dodali deterdžent u odjeljak za pretpranje iako niste odabrali program pretpranja, stroj će možda uzeti ovaj deterdžent tijekom procesa ispiranja ili omeškavanja. Operite i očistite ladicu vrućom vodom. Stavite deterdžent u odgovarajući odjeljak.
- Deterdžent je možda pomiješan s omeškivačem. >>> Nemojte miješati omeškivač s deterdžentom. Operite i očistite ladicu vrućom vodom.

U ladicu za deterdžent ima ostataka deterdženta. (**)

- Deterdžent je možda dodan u vlažnu ladicu. >>> Osušite ladicu za deterdžent prije dodavanja deterdženta.
- Deterdžent je vlažan. >>> Držite deterdžente zatvorenima u okolini u kojoj nema vlage i nemojte ih izlagati prekomjernim temperaturama.
- Tlak vode je nizak. >>> Provjerite tlak vode.
- Deterdžent u odjeljku za glavno pranje postao je vlažan dok je perilica primala vodu za pretpranje. Možda su začepljeni otvori odjeljka za deterdžent. >>> Provjerite otvore i očistite ih ako su začepljeni.
- Postoji problem s ventilima ladice za deterdžent. >>> Pozovite ovlaštenog servisera.
- Deterdžent je možda pomiješan s omeškivačem. >>> Nemojte miješati omeškivač s deterdžentom. Operite i očistite ladicu vrućom vodom.

Na rublju ima ostataka deterdženta.

- Stroj je možda prepunjen. >>> Nemojte prepunjavati stroj.
- Možda su odabrani pogrešan program i temperatura. >>> Odaberite ispravan program i temperaturu za pranje rublja.
- Uporabljjen je možda pogrešan deterdžent. >>> Odaberite pravilan deterdžent za pranje rublja.

U stroju se stvara previše pjene. (**)

- Upotrebljavaju se neprikladni deterdženti za perilicu rublja. >>> Upotrebljavajte deterdžente prikladne za perilicu rublja.
- Upotrebljava se prevelika količina deterdženta. >>> Upotrebljavajte samo dovoljnu količinu deterdženta.
- Deterdžent je možda čuvan pod neprikladnim uvjetima. >>> Držite deterdžent u zatvorenom i suhom prostoru. Nemojte ga čuvati na prevrućem mjestu.
- Zamršeno rublje kako tilovi mogu napraviti previše pjene zbog svoje teksture. >>> Koristite manje deterdženta za ove vrste tkanina.
- Deterdžent je stavljen u pogrešan odjeljak. >>> Umetnite deterdžent u odgovarajući odjeljak.
- Perilica prerano uzima čuvan pod neprikladnim uvjetima. >>> Možda postoji problem s ventilima ili ladicom za deterdžent. Pozovite ovlaštenog servisera.

Iz ladice za deterdžent izlazi pjena.

- Upotrebljava se prevelika količina deterdženta. >>>>> Pomiješajte 1 žlicu omekšivača i ½ litre vode i ulijte u glavni odjeljak za pranje u ladici za deterdžent.
- Stavite deterdžent u stroj prikladan za programe i maksimalno punjenje kako je označeno u "Tablici programa i potrošnje". Kad upotrebljavate dodatne kemikalije (sredstva za uklanjanje mrlja, izbjeljivači itd.), smanjite količinu deterdženta.

Rublje ostaje mokro na kraju programa. (*)

- Možda je nastao višak pjene i možda se uključio automatski sustav za apsorpciju pjene zbog uporabe previše deterdženta. >>> Upotrebljavajte preporučenu količinu deterdženta.

Sušenje traje predugo.

- Stroj je možda prepunjen. >>> Nemojte prepunjavati stroj.
- Centrifugiranje možda nije dovoljno za rublje. >>> Odaberite veću brzinu centrifugiranja u koracima pranja perilice-sušilice.
- Slavina je možda zatvorena. >>> Otvorite slavine.

Rublje ostaje vlažno nakon koraka sušenja.

- Odabrani program možda ne odgovara tipu rublja. >>>Provjerite oznake o skrbi na odjeći i odaberite odgovarajući program ili odaberite dodatno vremenske programe.
- Stroj je možda prepunjen. >>> Nemojte prepunjavati stroj.
- Centrifugiranje možda nije dovoljno za rublje. >>>Odaberite veću brzinu centrifugiranja u koracima pranja perilice-sušilice.

Stoj ili program se ne mogu se pokrenuti.

- Naponski kabel možda nije priključen. >>> Provjerite je li priključen naponski kabel.
- Možda nije odabran program ili pritisnuta tipka za početak/pauzu/opoziv. >>> Provjerite je li odabran program i pazite da perilica nije u pasivnom načinu rada.
- Možda je aktivirana opcija zaključavanja zbog djece. >>> Deaktivirajte opciju zaključavanja zbog djece.

Rublje se skupilo, izbljedio, izgubilo boju ili se oštetilo.

- Odabrani program možda ne odgovara tipu rublja. >>>Provjerite oznake o skrbi na odjeći i odaberite odgovarajući program ili odaberite dodatno vremenske programe. Nemojte sušiti rublje koje nije pogodno za sušenje.

Stroj ne suši.

- Rublje možda nije suho ili funkcija sušenja nije odabrana. >>> Provjerite je li odabrana funkcija sušenja nakon odabranog programa pranja.

Vrata za punjenje ne mogu se otvoriti.

- Vrata vašeg stroja se možda ne otvaraju iz sigurnosnih razloga. >>>Ako je pokazatelj zaključanih vrata aktivan na zaslonu nakon koraka sušenja, stroj će držati vrata zaključanim zbog vaše sigurnosti sve dok se ne ohladi.
- Vrata za punjenje se neće otvoriti ako nema struju. >>> Da biste otvorili vrata za punjenje, otvorite poklopac filtra za pumpu i spustite ručicu za hitne slučajeve koja se nalazi na stražnjoj strani navedenog poklopa. Pogledajte „Zaključavanje vrata za punjenje”Pogledajte „Zaključavanje vrata za punjenje”

(*) Centrifuga ne radi kad rublje nije raspodijeljeno ravnomjerno u bubnju da bi se spriječilo oštećenje stroja i njegove okoline. Preuredite rublje i obavite centrifugiranje ponovno.

(**) Bubanj možda nije čišćen redovito. >>> Redovito čistite bubanj. Pogledajte 6.2



OPREZ!

- Ako ne možete riješiti problem iako slijedite upute u ovom odjeljku, konzultirajte se s vašim dobavljačem ili ovlaštenim servisera. Nikad nemojte sami pokušavati popraviti perilicu koja ne radi.



UPOZORENJE!

- Provjerite odjeljak aplikacije HomeWhiz za odgovarajuće informacije o rješavanju problema.