

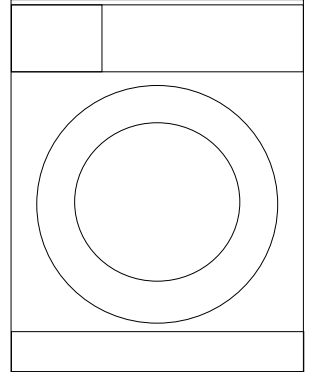

Çamaşır Makinesi Kullanma Kılavuzu

7103 Y



Döküman Numarası
2820524567 / 25-02-15, (9.06)

Lütfen önce bu kılavuzu okuyun!

Değerli Müşterimiz,



Arçelik ürününü tercih ettiğiniz için teşekkür ederiz. Yüksek kalite ve teknoloji ile üretilmiş olan ürününüzün size en iyi verimi sunmasını istiyoruz. Bunun için, bu kılavuzun tamamını ve verilen diğer belgeleri ürünü kullanmadan önce dikkatle okuyun ve bir başvuru kaynağı olarak saklayın. Ürünü başka birisine verirsiniz, kullanma kılavuzunu da birlikte verin. Kullanma kılavuzunda belirtilen tüm bilgi ve uyarıları dikkate alarak talimatlara uyun.

Bu kullanma kılavuzunun başka modeller için de geçerli olabileceğini unutmayın.

Kullanma kılavuzu birden fazla model içeriyorsa, modeller arasındaki farklar kılavuzda açık bir şekilde belirtilmiştir.

Semboller ve açıklamaları

Kullanma kılavuzunda şu semboller yer almaktadır:

	Önemli bilgiler veya kullanımla ilgili faydalı ipuçları.
	Can ve mal açısından tehlikeli durumlara karşı uyarı.
	Elektrik çarpmasına karşı uyarı.
	Geri dönüştürülebilir malzeme.

Ambalaj atığını evsel veya diğer atıklarla birlikte atmayın, yerel otoritenin belirttiği ambalaj toplama noktalarına atın.



Bu ürün, çevreye saygılı modern tesislerde dođaya zarar vermeden üretilmiştir.



AEEE Yönetmeliđine Uygundur

1 Önemli güvenlik ve çevre talimatları 4

1.1 Genel güvenlik	4
1.1.1 Elektrik güvenliği	4
1.1.2 Ürün güvenliği	5
1.2 Kullanım amacı	5
1.3 Çocuk güvenliği	5
1.4 AEEE Yönetmeliğine uyum ve atık ürünün elden çıkarılması	6
1.5 Ambalaj bilgisi	6

2 Çamaşır makineniz 7

2.1 Teknik özellikler	7
2.2 Genel görünüm	8
2.3 Teslimat Kapsamı	9

3 Kurulum 10

3.1 Kurulum için doğru yer	10
3.2 Ambalaj takviyesinin çıkarılması	10
3.3 Nakliye emniyetlerinin çıkarılması	11
3.4 Su şebekesine bağlanması	11
3.5 Su giderine bağlanması	12
3.6 Ayakların ayarlanması	12
3.7 Elektrik bağlantısı	13
3.8 İlk çalıştırma	13

4 Ön hazırlık 14

4.1 Çamaşırların ayrılması	14
4.2 Yıkacak giysilerin hazırlanması	15
4.3 Enerji tasarrufu için yapılması gerekenler	15
4.4 Çamaşır yükleme	15
4.5 Doğru yük kapasitesi	15
4.6 Deterjan ve yumuşatıcı kullanımı	16
4.7 Doğru yıkama önerileri	18

5 Ürünün çalıştırılması 19

5.1 Kontrol paneli	19
5.2 Makineyi hazırlama	19
5.3 Program seçimi	19
5.4 Ana programlar	20
5.5 İlave programlar	20
5.6 Özel programlar	21
5.7 Sıcaklık seçimi	21
5.8 Devir seçimi	21
5.9 Program ve tüketim tablosu	22
5.10 Yardımcı fonksiyon seçimi	24
5.11 Programın başlatılması	25
5.12 Çocuk kilidi	25
5.13 Program ilerleme durumu	26
5.14 Yükleme kapağı kilidi	26
5.15 Program başladıktan sonra seçimlerin değiştirilmesi	26
5.16 Programın iptal edilmesi	27
5.17 Program sonu	27
5.18 Makinenizde "Bekleme Modu" bulunmaktadır	27

6 Bakım ve temizlik 28

6.1 Deterjan çekmecesinin temizlenmesi	28
6.2 Yükleme kapağı ve kazanın temizlenmesi	28
6.3 Gövde ve kontrol panelinin temizlenmesi	29
6.4 Su giriş filtrelerinin temizlenmesi	29
6.5 Kalan suyun tahliye edilmesi ve pompa filtresinin temizlenmesi	29

7 Sorun giderme 31

1 Önemli güvenlik ve çevre talimatları

Bu bölümde, yaralanma ya da maddi hasar tehlikelerini önlemeye yardımcı olacak güvenlik talimatları yer almaktadır. Bu talimatlara uyulmaması halinde her türlü garanti geçersiz hale gelir.

1.1 Genel güvenlik

- ▶ Bu ürün, ürünün güvenli bir şekilde kullanımı ve tehlikeleri hakkında nezaret edildikleri veya eğitim verildikleri sürece 8 yaş ve üstü çocuklar ile fiziksel, duyuşsal veya zihinsel yetenekleri tam gelişmemiş veya tecrübe ve bilgi eksiğı bulunan insanlar tarafından kullanılabilir. Çocuklar cihaz ile oynamamalıdır. Temizleme ve kullanıcı bakım işlemleri kendilerine nezaret eden biri olmadığı sürece çocuklar tarafından gerçekleştirilmemelidir. Sürekli gözetim altında olmayan 3 yaşından küçük çocuklar uzak tutulmalıdır.
- ▶ Ürünü halı kaplı zemin üzerine yerleştirmeyin. Altıtan hava alamayacağı için elektrikli parçaları aşırı ısınır. Bu durum ürünün arızalanmasına neden olur.
- ▶ Kurulum ve tamir işlemlerini her zaman Yetkili Servise yaptırın. Yetkili olmayan kişiler tarafından yapılan işlemler nedeniyle doğabilecek zararlardan üretici firma sorumlu tutulamaz.

1.1.1 Elektrik güvenliğı

- ▶ Ürün arızalı ise yetkili servis tarafından onarılmadan çalıştırılmamalıdır! Elektrik çarpma tehlikesi vardır!
- ▶ Ürün, elektrik kesilip geldiğinde çalışmaya kaldığı yerden devam edecek şekilde tasarlanmıştır. Programı iptal etmek istiyorsanız, "Programın iptal edilmesi" bölümüne bakın.
- ▶ Ürünü 16 amperlik bir sigorta tarafından korunan topraklı bir prize bağlayın. Topraklama tesisatını ehliyetli bir elektrikçiye yaptırın. Ürünün, yerel yönetmeliklere uygun topraklama yapılmadan kullanılması halinde ortaya çıkacak zararlardan firmamız sorumlu olmayacaktır.
- ▶ Ürün kullanımda değilse fişini çekin.
- ▶ Ürünü, üzerine su püskürterek veya su dökerek kesinlikle yıkamayın! Elektrik çarpma tehlikesi vardır!
- ▶ Şebeke kablosunun fişine ıslak ellerle kesinlikle dokunmayın! Fişi çekmek için kablosundan tutmayın, her zaman prizi bir elle bastırıp fişi diğer elle tutarak çekin.
- ▶ Kurulum, bakım, temizlik ve tamir işlemleri sırasında ürünün fişi prizden çekin.
- ▶ Eğer şebeke kablosu hasarlıysa tehlikeyi engellemek amacıyla üretici, satış sonrası servis veya benzer derecede yetkin, sertifikalı bir kişi (tercihen elektrik teknisyeni) ya da ithalatçı firmanın tarif edeceği bir kişi tarafından

Önemli güvenlik ve çevre talimatları

değiştirilmelidir.

1.1.2 Ürün güvenliği

- ▶ Su şebekesi ve gider hortumu güvenli bir biçimde sabitlenmiş ve hasarsız durumda olmalıdır. Aksi durumda su kaçağı riski vardır.
- ▶ Ürünün içinde hala su varken kesinlikle yükleme kapağını açmayın ya da filtreyi sökmeyin. Su basması ve sıcak su yüzünden yaralanma tehlikesi ortaya çıkar.
- ▶ Kilitli yükleme kapağını zorla açmaya çalışmayın. Yıkama bittikten birkaç dakika sonra kapak açılabilir duruma gelecektir. Yükleme kapağını açmak için zorlamanız durumunda, kapak ve kilit mekanizması hasar görebilir.
- ▶ Yalnızca otomatik çamaşır makinelerine uygun deterjanlar, yumuşatıcılar ve katkı maddeleri kullanın.
- ▶ Tekstil ürünlerinin etiketindeki ve deterjan ambalajındaki talimatlara uyun.

1.2 Kullanım amacı

- ▶ Bu ürün evde kullanılmak üzere tasarlanmıştır. Ticari amaçlı kullanıma uygun değildir ve amacının dışında kullanılmamalıdır.
- ▶ Yalnızca uygun işarete sahip tekstil ürünlerinin yıkanması ve durulanması için kullanın.
- ▶ Üretici, hatalı kullanım veya taşıma nedeniyle oluşan herhangi bir zarardan dolayı sorumluluk kabul etmez.
- ▶ Satın almış olduğunuz ürünün kullanım ömrü 10 yıldır. Bu, ürünün tanımlandığı şekilde çalışabilmesi için gerekli yedek parçaları bulundurma süresidir.

1.3 Çocuk güvenliği

- ▶ Ambalaj malzemeleri çocuklar için tehlikelidir. Ambalaj malzemelerini çocukların ulaşamayacağı bir yerde saklayın.
- ▶ Elektrikli ürünler çocuklar için tehlikelidir. Ürün çalışırken çocukları üründen uzak tutun. Ürünle oynamalarına izin vermeyin. Çocukların ürüne müdahale etmesini önlemek için çocuk kilidini kullanın.
- ▶ Ürünün bulunduğu odadan çıkarken yükleme kapağını kapamayı unutmayın.
- ▶ Tüm deterjanları ve katkı maddelerini çocukların ulaşamayacağı, güvenli bir yerde yükleme kapağı veya ambalajı kapalı olarak muhafaza edin.



Çamaşırlar yüksek ısıda yıkanırken, yükleme kapak camı çok ısınır. Bunu göz önüne alarak özellikle çocukların yıkama işlemi sırasında makinenin ön kapak camı ile temas etmelerine engel olunuz.

1.4 AEEE Yönetmeliğine uyum ve atık ürünün elden çıkarılması

- Bu ürün, T.C. Çevre ve Şehircilik Bakanlığı tarafından yayımlanan “Atık Elektrikli ve Elektronik Eşyaların Kontrolü Yönetmeliği”nde belirtilen zararlı ve yasaklı maddeleri içermez. AEEE Yönetmeliğine uygundur.

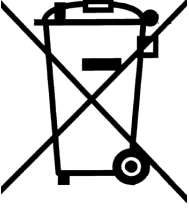

Bu ürün, geri dönüşümlü ve tekrar kullanılabilir nitelikteki yüksek kaliteli parça ve malzemelerden üretilmiştir. Bu nedenle, ürünü, hizmet ömrünün sonunda evsel veya diğer atıklarla birlikte atmayın. Elektrikli ve elektronik cihazların geri dönüşümü için bir toplama noktasına götürün. Bu toplama noktalarını bölgenizdeki yerel yönetime sorun. Kullanılmış ürünleri geri kazanıma vererek çevrenin ve doğal kaynakların korunmasına yardımcı olun. Ürünü atmadan önce çocukların güvenliği için elektrik fişini kesin ve yükleme kapağının kilit mekanizmasını kırarak çalışmaz duruma getirin.

1.5 Ambalaj bilgisi

- Ürünün ambalajı, Ulusal Mevzuatımız gereği geri dönüştürülebilir malzemelerden üretilmiştir. Ambalaj atığını evsel veya diğer atıklarla birlikte atmayın, yerel otoritenin belirttiği ambalaj toplama noktalarına atın.

2 Çamaşır makinemiz

2.1 Teknik özellikler

Kanun Hükmünde Komisyon Yönetmeliği (AB) No.1061/2010 ile Uyumludur

Tedarikçi adı veya ticari marka	Arçelik
Model adı	7103 Y
Nominal kapasite (kg)	7
Enerji verim sınıfı / A+++ (En yüksek verim) ile D (En düşük verim) arası ölçekte	A+++
Yıllık Enerji Tüketimi (kWh) ⁽¹⁾	171
Tam yükte 60°C standart pamuklu programının enerji tüketimi (kWh)	0.950
Kısmi yükte 60°C standart pamuklu programının enerji tüketimi (kWh)	0.620
Kısmi yükte 40°C standart pamuklu programının enerji tüketimi (kWh)	0.600
"Kapalı" modda elektrik tüketimi (W)	0.250
"Açık bırakma" modunda elektrik tüketimi (W)	1.000
Yıllık Su Tüketimi (l) ⁽²⁾	10560
Sıkarak kurutma verimi sınıfı / A (En yüksek verim) ile G (En düşük verim) arası ölçekte	C
Maksimum sıkma devri (dev/dak)	1000
Kalan nem miktarı (%)	62
Standart pamuklu programı ⁽³⁾	Pamuklu Eko 60°C ve 40°C
Tam yükte 60°C standart pamuklu programının süresi (dak.)	211
Kısmi yükte 60°C standart pamuklu programının süresi (dak.)	185
Kısmi yükte 40°C standart pamuklu programının süresi (dak.)	187
Açık bırakma modunun süresi (dak.)	N/A
Hava kaynaklı akustik gürültü emisyonları yıkama/sıkma (dB)	60/75
Ankastre	Hayır
Yükseklik (cm.)	84
Genişlik (cm.)	60
Derinlik (cm.)	51
Net ağırlık (±4 kg.)	63
Tek Su giriş / Çift Su giriş	• / -
• Mevcut	
Elektrik bağlantısı (V / Hz.)	220-240 V / 50Hz
Toplam akım (A)	10
Toplam güç (W)	2000-2350
Ana model kodu	9210

⁽¹⁾ Tam ve kısmi yükte 60°C ve 40°C pamuklu programları için 220 standart yıkama döngüsüne dayanan enerji tüketimi ve düşük enerji modlarındaki tüketim. Gerçek enerji tüketimi makinenin nasıl kullanıldığına bağlıdır.

⁽²⁾ Tam ve kısmi yükte 60°C ile 40°C pamuklu programları için 220 standart yıkama döngüsüne dayanan su tüketimi. Gerçek su tüketimi makinenin nasıl kullanıldığına bağlıdır.

⁽³⁾ Etiket ve fişte yer alan bilgiler "60°C standart pamuklu programı" ve "40°C standart pamuklu programına" yönelik olup bu programlar, normal kirliliğe sahip pamuklu çamaşırların temizlenmesi için uygundur ve enerji ve su tüketimi bir arada düşünüldüğünde en verimli programlardır.

Ürün kalitesini artırmak için önceden haber verilmeksizin teknik özelliklerde üretici firma tarafından değişiklik yapılabilir.

2.2 Genel görünüm

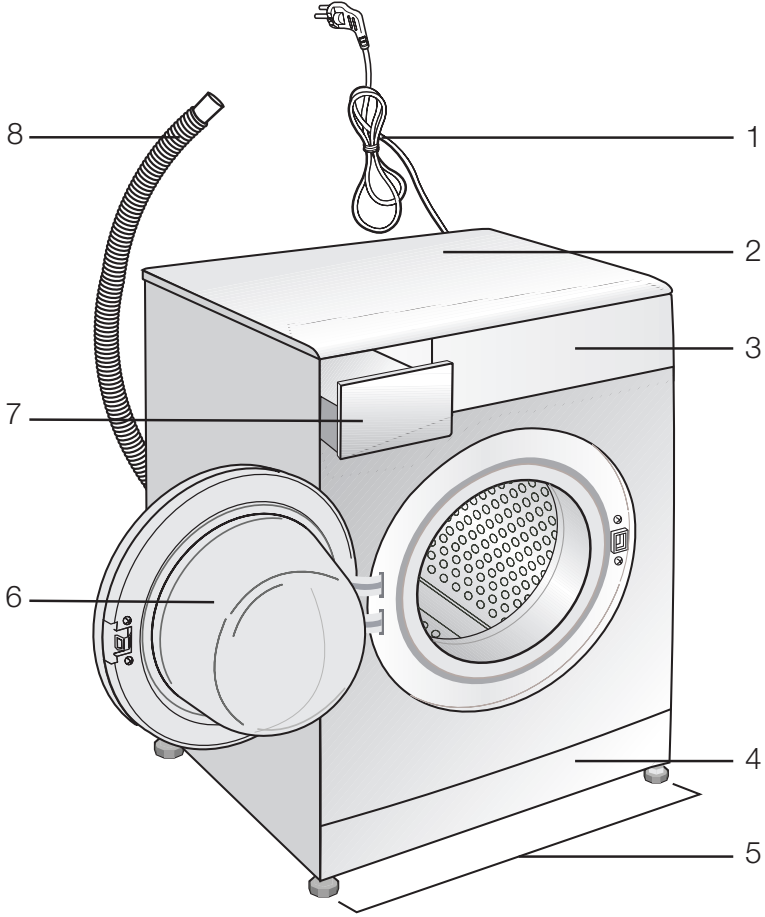

- 1- Elektrik kablosu
- 2- Üst tabla
- 3- Kontrol paneli
- 4- Filtre kapağı
- 5- Ayarlanabilir ayaklar
- 6- Yükleme kapağı
- 7- Deterjan çekmecesini
- 8- Su tahliye hortumu

2.3 Teslimat Kapsamı

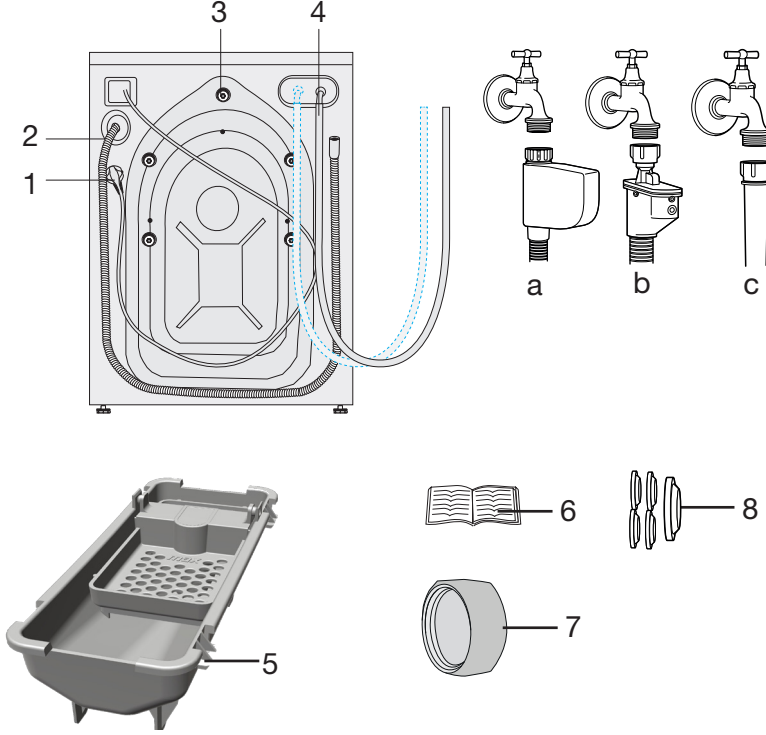

- 1- Elektrik kablosu
 - 2- Su tahliye hortumu
 - 3- Nakliye emniyet civataları *
 - 4- Şebeke su giriş hortumu (Şebeke hortum bağlantınızda aşağıdaki filtre tiplerinden biri kullanılmaktadır.)
 - a- Elektronik su kesici
 - b- Mekanik su kesici
 - c- Standard tip
 - 5- Sıvı deterjan kabı**
 - 6- Kullanma Kılavuzu
 - 7- Kör tapa***
 - 8- Plastik tapa grubu
- * Makinenizin modeline göre Nakliye emniyet civatalarının sayısı değişebilir.
- ** Makinenizin modeline göre makine ile birlikte verilebilir.
- *** Makinenizin arkasında su girişi çift ise verilir.



Kılavuzda yer alan şekiller şematik olup, ürünle bire bir uyum içinde olmayabilir.

3 Kurulum

Ürünün kurulumu için size en yakın yetkili servise başvurun. Ürünü kullanıma hazır duruma getirmek için yetkili servisi çağırmadan önce, kullanma kılavuzundaki bilgilere bakarak elektrik tesisatı, temiz su tesisatı ve su giderinin uygun olmasına dikkat edin. Değilse ehliyetli bir elektrikçi ve tesisatçı çağırarak gerekli düzenlemeleri yaptırın.



Ürünün yerleştirileceği yerin ve ayrıca elektrik, temiz su ve atık su tesisatının hazırlanması müşteriye aittir.

Montaj ya da temizlik işlemlerinin ardından ürünün yerine itilmesi sırasında su giriş ve tahliye hortumlarıyla elektrik kablosunun katlanmaması, sıkışmaması ve kırılmamasına dikkat edin.



UYARI: Ürünün kurulum ve elektrik bağlantıları yetkili servise yaptırın. Yetkili olmayan kişiler tarafından yapılan işlemler nedeniyle doğabilecek zararlardan üretici firma sorumlu tutulamaz.



UYARI: Ürünü kurmadan önce üzerinde herhangi bir hasar olup olmadığını kontrol edin. Ürün hasarlıysa kurulumunu yaptırmayın. Hasarlı ürünler güvenliğinizi için tehlike oluşturur.

3.1 Kurulum için doğru yer

- Ürünü sert, düz ve eğimsiz bir zemin üzerine yerleştirin. Uzun tüylü halı ya da benzeri bir yüzey üzerine yerleştirmeyin.
- Çamaşır makinesi ve kurutucu üst üste yerleştirildiğinde toplam ağırlıkları –dolmuş halde– yaklaşık 180 kilogramı bulur. Ürünü yeterli yük taşıma kapasitesine sahip sağlam ve düz bir yüzey üzerine yerleştirin!
- Ürünü elektrik kablosunun üzerine koymayın.
- Ürünü, sıcaklığın 0 °C'nin altına düştüğü ortamlara kurmayın.
- Ürünü mobilyaların kenarlarına en az 1 cm boşluk kalacak şekilde yerleştirin.
- Ürünü kademeli bir zeminde kenara yakın veya platform üzerine yerleştirmeyin.

3.2 Ambalaj takviyesinin çıkarılması

Ambalaj takviyesini çıkarmak için makineyi arkaya doğru eğin. Kurdeleden çekerek ambalaj takviyesini çıkarın.



3.3 Nakliye emniyetlerinin çıkarılması



UYARI: Ambalaj takviyesini çıkarmadan nakliye emniyetlerini sökmeyin.

UYARI: Çamaşır makinesini çalıştırmadan önce, nakliye emniyet civatalarını sökün! Aksi takdirde ürün hasar görecektir.

- 1 Serbestçe dönene dek tüm civataları uygun bir anahtarla gevşetin (**C**).
- 2 Hafifçe döndürerek nakliye emniyet civatalarını sökün.
- 3 Kullanım kılavuzunun bulunduğu poşetteki plastik kapakları arka paneldeki boşluklara takın. (**P**)

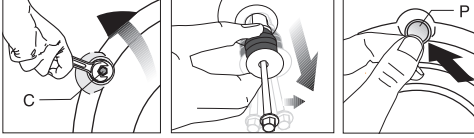

Çamaşır makinesinin başka bir yere taşınması gerektiğinde, ihtiyaç duyulacağı için, nakliye emniyet civatalarını güvenli bir yerde saklayın

Nakliye emniyet civatalarını, sökme işleminin tersini uygulayarak takın.

Ürünü, nakliye emniyet civataları takılmadan kesinlikle taşımayın!

3.4 Su şebekesine bağlanması



Ürünün çalışması için gerekli su basıncı 1-10 bar (0,1-1 MPa) arasındadır. Makinenin sağlıklı çalışabilmesi için, tam açılmış musluktan 1 dakikada 10 – 80 litre su akması gereklidir. Su basıncı daha yüksekse bir basınç düşürme valfi takın.

Çift su girişli ürünü, tek su girişli (**soğuk**) olarak kullanacaksanız, ürünü çalıştırmadan önce, ürünle birlikte verilen tapayı mutlaka sıcak su girişine takın. (Kör tapa grubu verilen ürünler için geçerlidir.)



UYARI: Tek su girişli modeller sıcak su musluğuna bağlanmamalıdır. Çamaşırılar hasar görebilir ya da ürün, koruma durumuna geçerek çalışmayabilir.

UYARI: Yeni üründe eski ya da kullanılmış su girişi hortumlarını kullanmayın. Çamaşırılarınızda leke kalabilir.

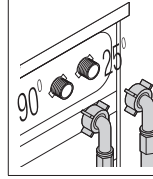

Ürünle birlikte verilen özel hortumları üründeki su girişlerine bağlayın. Kırmızı yazılı hortum (sol) (maks. 90 °C) sıcak su girişi, mavi yazılı hortum (sağ) (maks. 25 °C) ise soğuk su girişi içindir.



UYARI: Ürün kurulurken sıcak ve soğuk su musluklarının doğru bağlandığını kontrol edin. Çamaşırılarınız yıkama sonunda sıcak çikabilir ve yıpranabilir.

- 1 Hortumun somunlarını elle iyice sıkın. Somunları sıkarken kesinlikle yardımcı alet kullanmayın.
- 2 Hortum bağlantısı yapıldıktan sonra muslukları sonuna kadar açarak, bağlantı yerlerinden su sızıntısı olup olmadığını kontrol edin. Bir sızıntı durumunda, musluğu kapayıp somunu sökün. Contayı kontrol ederek somunu tekrar dikkatli bir şekilde sıkın. Ortaya çıkabilecek su sızıntıları ve bunun vereceği zararları önlemek için, ürünü kullanmadığınız zamanlarda muslukları kapalı tutun.

3.5 Su giderine bağlanması

- Tahliye hortumunun ucunu, doğrudan kirli su tahliye giderine, lavaboya ya da küvete takın.



UYARI: Hortum, su tahliyesi sırasında yerinden çıkarsa evinizi su basacaktır. Ayrıca yüksek yıkama sıcaklıklarına bağlı yanma tehlikesi vardır! Bu tür durumları önlemek ve makinenin su alma ve tahliye işlemlerini sorunsuz bir şekilde yapmasını sağlamak için tahliye hortumunun ucunu yerinden çıkmayacak şekilde sabitleyin.

- Hortumu en az 40, en çok 100 cm yüksekliğe takın.
- Hortumun zemin seviyesinde veya yere yakın (40 cm altında) yerleştirilip sonradan yükseltilmesi durumunda su tahliyesi zorlaşır ve çamaşırlar makineden aşırı ıslak bir şekilde çıkabilir. Bu nedenle, şekilde tarif edilen yüksekliklere uyun.

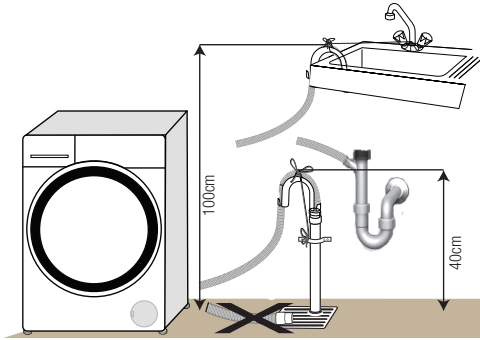

- Pis suyun tekrar makine içine dolmaması ve rahat tahliye edilebilmesi için hortumun ucunu pis suya daldırmayın veya gidere 15 cm'den fazla sokmayın. Uzun kalıyorsa keserek kısaltın.
- Hortumun ucunun bükülmesine, üzerine basılmasına ve hortumun giderle makine arasında katlanmamasına dikkat edin.
- Hortum boyu kısa kalırsa, temin edeceğiniz orijinal uzatma hortumunu ekleyerek kullanın. Hortumun boyu 3,2 m'den uzun olamaz. Su kaçaklarını önlemek için, ek hortumla ürünün tahliye hortumu arasındaki bağlantıyı birbirinden çıkarmayacak ve sızdırmayacak şekilde uygun bir kelepçeyle mutlaka sabitleyin.

3.6 Ayakların ayarlanması



UYARI: Ürünün daha sessiz ve titreşimsiz çalışabilmesi için ayakları üzerinde düzgün ve dengede durması gerekir. Ayakları ayarlayarak dengeyi sağlayın. Aksi takdirde, ürün yerinden hareket edebilir, çarpma, ses ve titreşim problemlerine yol açabilir.

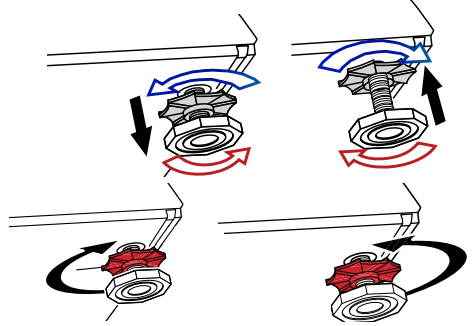

- 1 Ayakların üzerindeki kilit somunlarını elle gevşetin.
- 2 Ürün düz ve dengeli bir şekilde durana kadar ayakları ayarlayın.
- 3 Tüm kilit somunlarını yeniden elle sıkın.



UYARI: Kilit somunlarını gevşetmek için herhangi bir alet kullanmayın. Aksi takdirde zarar görürler.

3.7 Elektrik bağlantısı

Ürünü, 16 amperlik bir sigorta tarafından korunan topraklı bir prize bağlayın. Ürünün, yerel yönetmeliklere uygun topraklama yapılmadan kullanılması halinde ortaya çıkacak zararlardan firmamız sorumlu olmayacaktır.

- Bağlantı, ulusal yönetmeliklerle uyumlu olmalıdır.
- Elektrik kablosunun fişi kurulumdan sonra kolay erişilebilir olmalıdır.
- Evinizdeki sigortanın akım değeri 16 amperden az ise ehliyetli bir elektrikçiye 16 amperlik bir sigorta bağlatın.
- “Teknik özellikler” bölümünde belirtilen voltaj, şebeke voltajınıza eş değer olmalıdır.
- Uzatma kabloları ya da çoklu prizlerle bağlantı yapmayın.



UYARI: Hasar görmüş elektrik kabloları Yetkili Servis tarafından değiştirilmelidir.

3.8 İlk çalıştırma

Ürünü kullanmaya başlamadan önce “Önemli güvenlik ve çevre talimatları” ve “Kurulum” bölümündeki talimatlara uygun hazırlıkları tamamladığınıza emin olun.

Ürünü, çamaşır yıkamaya hazırlamak için ilk çalıştırma işlemini Kazan Temizleme programıyla yapın. Makinenizde bu program yoksa, 6.2’ de tarif edilen yöntemi uygulayın.





































Çamaşır makinelerine uygun bir kireç önleyici kullanın.

Üretim sırasında kalite kontrol işlemleri nedeniyle üründe bir miktar su kalmış olabilir. Bunun ürüne hiçbir zararı yoktur.

4 Ön hazırlık

4.1 Çamaşırların ayrılması

- Çamaşırları kumaş cinsi, renk, kirlilik derecesi ve izin verilen su sıcaklığına göre ayırın.
- Giysi etiketindeki talimatlara mutlaka uyun.

SEMBOLLER											
	Makine Yıkama Sembolleri										
		Normal yıkama	Ütü istemez	Hassas- Narin yıkama	Eldde Yıkama	Yıkamaz	Sıklmaz				
YIKAMA	Su Dereceleri	Maksimum	95°C	70°C	60°C	50°C	40°C	30°C			
		Sembol(ler)	•••	••	••	•••	••	•			
	Kurutma Sembolleri										
		Kurutucuda kurutulabilir	Ütü istemez	Hassas / Narin kurutma	Kurutucuda kurutulmaz	Kurutma yapılmaz	Kuru temizleme yapılmaz				
KURUTMA	Kurutma Ayarları										
		Herhangi bir sıcaklıkta	Yüksek sıcaklıkta	Orta sıcaklıkta	Düşük sıcaklıkta	Isı olmadan	Asarak kurutun	Sererek kurutun	Islak asarak kurutun	Gölgede sererek kurutun	Kuru temizlemeye verilebilir
	Ütü	Kuru veya Buharlı									
			Yüksek Sıcaklıkta ütülenir	Orta Sıcaklıkta ütülenir	Düşük Sıcaklıkta ütülenir	Ütülenmez	Buharsız ütülenir				
			Maksimum ısı	200 °C	150 °C	110 °C					
	AĞARTICI										
		Bütün ağartıcılar kullanılır	Çamaşır suyu kullanılabilir	Ağartıcı kullanılamaz	Sadece klorsız ağartıcılar kullanılabilir						

4.2 Yıkıncak giysilerin hazırlanması

- Destek teli, kemer tokası veya metal düğme gibi metal parçalara sahip çamaşırlar makineye hasar verir. Metal parçaları çıkarın ya da çamaşırları çamaşır torbası veya bir yastık kılıfına koyarak yıkayın.
- Ceplerdeki bozuk para, kalem, ataç gibi tüm cisimleri çıkarın ve mümkünse, cepleri ters çevirip fırçalayın. Bu tür cisimler ürüne zarar verebilir veya ses problemlerine yol açabilir.
- Çocuk çorapları ve naylon çoraplar gibi küçük boyuttaki çamaşırları, çamaşır torbası veya yastık kılıfına koyun.
- Perdeleri sıkıştırmadan yerleştirin. Perde bağlantı elemanlarını sökün.
- Fermuarları kapayın, gevşek düğmeleri dikin, söküklere ve yırtıklara onarın.
- “Makinede yıkanabilir” ya da “Elde yıkanabilir” etiketli ürünleri yalnızca uygun programlarda yıkayın.
- Renklerle beyazları birlikte yıkamayın. Yeni, koyu renkli pamuklu giysiler çok boya verebilir. Bu çamaşırları ayrı yıkayın.
- Zorlu lekelerle yıkama öncesinde uygun şekilde müdahale edilmelidir. Emin değilseniz, kuru temizlemeye kontrol ettirin.
- Yalnızca makineyle yıkamaya uygun boyalar / renk değiştiriciler ve kireç çözücü maddeler kullanın. Ambalaj üzerindeki talimatlara mutlaka uyun.
- Pantolonları ve narin çamaşırları ters yüz ederek yıkayın.
- Angora yününden üretilmiş çamaşırları yıkamadan önce birkaç saat buzdolabının dondurucu bölümünde bekletin. Bu sayede oluşacak toprak miktarı azalacaktır.
- Un, kireç tozu, süt tozu vb. maddelere yoğun olarak maruz kalan çamaşırları, makineye yerleştirmeden önce, iyice silkeleyin. Çamaşırların üzerindeki bu tip tozlar, makinenin iç aksamında birikerek zamanla arızaya neden olabilir.

4.3 Enerji tasarrufu için yapılması gerekenler

Aşağıdaki bilgiler, ürünü, ekolojik bir şekilde ve enerji tasarrufu sağlayarak kullanmanıza yardımcı olacaktır.

- Ürünü, seçtiğiniz programın izin verdiği en yüksek kapasiteyle çalıştırın, kapasitesinden fazla yüklemeyin. Bkz. “Program ve tüketim tablosu.”
- Deterjan ambalajı üzerindeki sıcaklık tavsiyelerine uyun.
- Az kirli çamaşırlarınızı düşük sıcaklıklarda yıkayın.
- Az kirli ve az miktarda çamaşırlarınız için hızlı programları tercih edin.
- Çok kirli ve lekeli olmayan çamaşırlarınız için ön yıkama ve yüksek sıcaklık kullanmayın.
- Çamaşırlarınızı kurutma makinesinde kurutacaksanız yıkama programınız için önerilen en yüksek sıklama devrini seçin.
- Deterjan ambalajında tavsiye edilenden fazla deterjan kullanmayın.

4.4 Çamaşır yükleme

- 1 Yükleme kapağını açın.
- 2 Çamaşırları makineye gevşek biçimde yerleştirin.
- 3 Yükleme kapağını, kilitleme sesini duyana kadar iterek kapayın. Giysilerin kapağa sıkışmamasına dikkat edin.



Yükleme kapağı, program çalışırken kilitletir. Program bittikten belli bir süre sonra kapak kilidi açılır.



UYARI: Çamaşırın yanlış yerleştirilmesi durumunda makinede ses ve titreşim problemleri oluşabilir.

4.5 Doğru yük kapasitesi

Maksimum yük kapasitesi, çamaşır tipine, kirlilik derecesine ve kullanmak istediğiniz yıkama programına bağlıdır.

Makine, içine konulan çamaşırın ağırlığına göre su miktarını kendisi ayarlar.



UYARI: “Program ve tüketim tablosu”ndaki bilgilere uyun. Aşırı yüklendiğinde, makinenin yıkama performansı düşecektir. Ayrıca ses ve titreşim problemleri oluşabilir.

4.6 Deterjan ve yumuşatıcı kullanımı



Deterjan, yumuşatıcı, kola, kumaş boyası, çamaşır suyu ve ağartıcı, kireç çözücü kullanırken; Paket üzerindeki üretici talimatlarını dikkatle okuyun ve verilen dozaj değerlerine uyun. Varsa, dozaj kabını kullanın.

Deterjan çekmecesi

Deterjan çekmecesi üç bölmeden oluşur:

- (1) ön yıkama için
- (2) ana yıkama için
- (3) yumuşatıcı için
- (⊗) ayrıca yumuşatıcı bölmesinde sifon parçası bulunur.

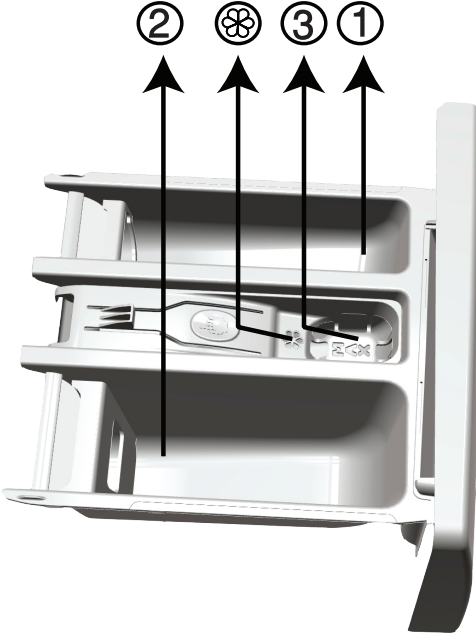

Deterjan, yumuşatıcı ve diğer temizleme maddeleri

- Yıkama programını başlatmadan önce deterjan ve yumuşatıcı ekleyin.
- Yıkama programı çalışırken, deterjan çekmecesini açık bırakmayın!

- Ön yıkamasız program kullanıyorsanız, ön yıkama gözüne ("1" no'lu göz) deterjan koymayın.
- Ön yıkamalı programda ön yıkama gözüne ("1" no'lu göz) sıvı deterjan koymayın.
- Deterjan torbası ya da dozaj topu kullanıyorsanız ön yıkamalı bir program seçmeyin. Deterjan torbası ya da dozaj topunu, doğrudan makinedeki çamaşırların arasına yerleştirin.
- Sıvı deterjan kullanıyorsanız, sıvı deterjan kabını ana yıkama gözüne ("2" nolu göz) yerleştirmeyi unutmayın.

Deterjan seçimi

Kullanılacak deterjan türü, kumaş cinsine ve rengine bağlıdır.

- Renkli ve beyaz çamaşırlar için ayrı deterjanlar kullanın.
- Hassas çamaşırlarınızı, yalnızca hassas çamaşırlar için kullanılan özel deterjanlarla (sıvı deterjan, yün şampuanı vb.) yıkayın.
- Koyu renkli çamaşır ve yorganları yıkarken sıvı deterjan kullanmanız önerilir.
- Yünlüleri, yalnızca yünlüler için kullanılan özel bir deterjanla yıkayın.



UYARI: Sadece çamaşır makineleri için, özel olarak üretilmiş deterjanları kullanın.

UYARI: Sabun tozu kullanmayın.

Deterjan miktarının ayarlanması

Kullanılacak çamaşır deterjan miktarı, çamaşır miktarına, kirlilik derecesine ve suyun sertliğine bağlıdır.

- Aşırı köpük ve iyi durulamama sorunlarını engellemek, maddi tasarruf sağlamak ve çevreyi korumak amacıyla, deterjan paketinin üzerindeki tavsiye edilen dozaj değerlerini aşmayın.
- Az miktarda ya da az kirli çamaşırlar için daha az deterjan kullanın.

Yumuşatıcı kullanımı

Yumuşatıcıyı, deterjan çekmecesinin yumuşatıcı bölümüne koyun.

- Yumuşatıcı gözündeki (>max<) seviye işaretini aşmayın.

Ön hazırlık

- Yumuşatıcı akışkanlığını kaybetmişse, çekmeceye koymadan önce suyla seyreltin.

Sıvı deterjan kullanımı

Üründe sıvı deterjan kabı varsa

- Sıvı deterjan kabını "2" nolu göze yerleştirin.
- Sıvı deterjan akışkanlığını kaybetmişse, deterjan kabına koymadan önce suyla seyreltin.



Üründe sıvı deterjan kabı yoksa

- Ön yıkamalı bir programda, ön yıkama için sıvı deterjan kullanmayın.
- Sıvı deterjan, Geç Başlatma fonksiyonu kullanıldığında çamaşırlarınızın üzerinde leke bırakır. Geç Başlatma özelliğini kullanacaksanız sıvı deterjan kullanmayın.

Jel ve tablet deterjan kullanımı

- Jel deterjan akışkan kıvamındaysa ve makinenizde özel bir sıvı deterjan kabı yoksa, jel deterjanı ilk su alma sırasında ana yıkama deterjan gözüne koyun. Makinenizde sıvı deterjan kabı varsa, programı başlatmadan önce deterjanı bu kaba doldurun.
- Jel deterjan akışkan kıvamında değilse veya kapsüllü sıvı tablet şeklindeyse yıkama öncesinde doğrudan kazanın içine koyun.
- Tablet deterjanları ana yıkama gözüne ("2" no'lu göz) veya yıkama öncesinde doğrudan kazanın içine koyun.



Tablet deterjanlar, deterjan gözünde kalıntı bırakabilir. Böyle bir durumla karşılaşırsanız sonraki yıkamalarda tablet deterjanı kazanın alt tarafına gelecek şekilde çamaşırın arasına yerleştirin.

Tablet veya jel deterjanı ön yıkama fonksiyonunu seçmeden kullanın.

Kola kullanımı

- Sıvı kola, toz kola veya kumaş boyasını yumuşatıcı gözüne koyun.
- Bir yıkama programında, aynı anda yumuşatıcı ve kola kullanmayın.
- Kola kullandıktan sonra makinenin içini nemli ve temiz bir bezle silin.

Çamaşır suyu ve ağartıcı kullanımı

- Çamaşır suyunu, ön yıkamalı bir program seçerek ön yıkamanın başlangıcında ekleyin. Ön yıkama gözüne deterjan koymayın. Alternatif bir uygulama olarak çamaşır suyunu, ilave durulamalı bir program seçip, makine, birinci durulama adımı deterjan gözünden su alırken ekleyin.
- Çamaşır suyuyla deterjanı karıştırarak kullanmayın.
- Çamaşır suyu, deri tahrişine neden olacağı için az miktarda (1/2 çay bardağı - yaklaşık 50 ml) kullanın ve çamaşırları iyi bir şekilde durulayın. Çamaşır suyunu, çamaşırların üzerine dökmeyin ve renkli çamaşırlarda kullanmayın.
- Oksijen bazlı ağartıcı kullanırken düşük sıcaklıkta yıkayan bir program seçin.
- Oksijen bazlı ağartıcı deterjanla birlikte kullanılabilir, fakat deterjanla aynı kıvamda değilse, önce deterjan çekmecesindeki "2" nolu göze deterjanı koyun ve makinenin su alırken deterjanı akıtmasını bekleyin. Makine su almaya devam ederken aynı göze ağartıcıyı ekleyin.

Kireç çözücü kullanımı

- Gerekliğinde, sadece çamaşır makineleri için üretilmiş kireç çözücü kullanın.

4.7 Doğru yıkama önerileri

		Giysiler			
		Açık Renkliler ve Beyazlar	Renkliler	Siyah/Koyu Renkliler	Narinler/Yünlüler/İpekliler
		(Kir miktarına göre önerilen yıkama sıcaklığı aralığı: 40-90 °C)	(Kir miktarına göre önerilen yıkama sıcaklığı aralığı: soğuk-40 °C)	(Kir miktarına göre önerilen yıkama sıcaklığı aralığı: soğuk-40 °C)	(Kir miktarına göre önerilen yıkama sıcaklığı aralığı: soğuk-30 °C)
Kir Miktarı	Çok Kirli (Çimen, kahve, meyve, kan lekesi gibi zor lekeler.)	Lekelere ön işlemede bulunmak veya ön yıkama yapmak gerekebilir. Beyazlar için önerilen toz veya sıvı deterjanlar, yoğun kirli çamaşırlar için önerilen dozajlarda kullanılabilir. Ağartıcılara hassas lekelerle kil ve toprak lekelerini temizlemek için toz deterjan kullanılması önerilir.	Renkliler için önerilen toz veya sıvı deterjanlar, yoğun kirli çamaşırlar için önerilen dozajlarda kullanılabilir. Ağartıcılara hassas lekelerle kil ve toprak lekelerini temizlemek için toz deterjan kullanılması önerilir. Ağartıcı içermeyen deterjanlar kullanılmalıdır.	Renkliler veya siyah/koyu renkliler için uygun sıvı deterjanlar, yoğun kirli çamaşırlar için önerilen dozajlarda kullanılabilir.	Narin çamaşırlar için üretilmiş sıvı deterjanları tercih edin. Yünlü veya ipek giysiler, özel yünlü deterjanları ile yıkanmalıdır.
	Normal Kirli (Yaka ve manşetlerdeki vücut kiri lekeleri örnektir.)	Beyazlar için önerilen toz veya sıvı deterjanlar, normal kirli çamaşırlar için önerilen dozajlarda kullanılabilir.	Renkliler için önerilen toz veya sıvı deterjanlar, normal kirli çamaşırlar için önerilen dozajlarda kullanılabilir. Ağartıcı içermeyen deterjanlar kullanılmalıdır.	Renkliler veya siyah/koyu renkliler için uygun sıvı deterjanlar, normal kirli çamaşırlar için önerilen dozajlarda kullanılabilir.	Narin çamaşırlar için üretilmiş sıvı deterjanları tercih edin. Yünlü veya ipek giysiler, özel yünlü deterjanları ile yıkanmalıdır.
	Az Kirli (Gözle görülür leke yoktur.)	Beyazlar için önerilen toz veya sıvı deterjanlar, az kirli çamaşırlar için önerilen dozajlarda kullanılabilir.	Renkliler için önerilen toz veya sıvı deterjanlar, az kirli çamaşırlar için önerilen dozajlarda kullanılabilir. Ağartıcı içermeyen deterjanlar kullanılmalıdır.	Renkliler veya siyah/koyu renkliler için uygun sıvı deterjanlar, az kirli çamaşırlar için önerilen dozajlarda kullanılabilir.	Narin çamaşırlar için üretilmiş sıvı deterjanları tercih edin. Yünlü veya ipek giysiler, özel yünlü deterjanları ile yıkanmalıdır.

5 Ürünün çalıştırılması

5.1 Kontrol paneli

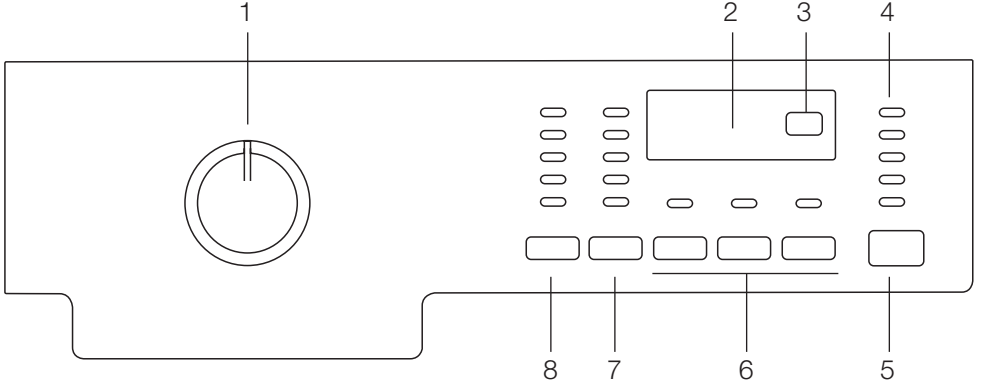

1 - Program Seçim düğmesi (En üsteki pozisyon Açma / Kapama)

2 - Ekran

3 - Geç Başlatma tuşu

4 - Program Takip göstergesi

5 - Başla / Bekle tuşu

6 - Yardımcı fonksiyon tuşları

7 - Sıkma Devri Ayar tuşu

8 - Sıcaklık Ayar tuşu

5.2 Makineyi hazırlama

- 1.Hortumların sıkıca bağlandığından emin olun.
- 2.Makinenin fişini takın.
- 3.Musluğu tamamen açın.
- 4.Çamaşırları makinenin içine yerleştirin.
- 5.Deterjan ve yumuşatıcı koyun.

5.3 Program seçimi

- 1.“Program ve tüketim tablosu”na bakarak çamaşırların cinsine, miktarına, kir derecesine uygun programı belirleyin.
- 2.Program Seçim düğmesini kullanarak istediğiniz programı seçin.



Programlar, kumaş cinsine uygun en yüksek sıkma devriyle sınırlandırılmıştır.

Kullanacağınız programı seçerken daima kumaş cinsi, renk, kirlilik derecesi ve izin verilen su sıcaklığını dikkate alın.

Her zaman uygun olan en düşük sıcaklık derecesini seçin. Daha yüksek sıcaklık, daha yüksek elektrik tüketimi anlamına gelir.

Ayrıntılı program bilgileri için bkz. “Program ve tüketim tablosu”.

5.4 Ana programlar

Kumař cinsine bađlı olarak ařađıdaki ana programları kullanın.

• Pamuklu

Pamuklu çamařlarınıızı (çarřaf, nevresim takımı, havlu, bornoz, iç çamařını vb.) yıkamak için bu programı kullanın. Çamařlarınız, yoğun yıkama hareketiyle yıkanır ve yıkama süresi uzundur.

• Sentetik

Sentetik çamařlarınıızı (gömlek, bluz, sentetik / pamuklu karıřımı vb.) yıkamak için bu programı kullanın. Pamuklu programına göre daha hafif yıkama hareketiyle ve daha kısa sürede yıkama yapar.

Perde ve tüller için, ön yıkama ve kırık azaltma fonksiyonları seçilmiş olarak Sentetik 40°C programını kullanmanız önerilir. Delikli yapıları nedeniyle çok köpürdüđünden tüller, ana yıkama gözüne az miktarda deterjan koyarak yıkayın. Ön yıkama gözüne deterjan koymayın.

• Yünlü

Yünlü çamařlarınıızı yıkamak için bu programı kullanın. Çamařınınızın etiketine uygun sıcaklıđı seçin. Yünlüler için uygun bir deterjan kullanın.

5.5 İlave programlar

Makinede, özel durumlar için ilave programlar bulunmaktadır.



İlave programlar makinenin modeline göre farklılık gösterir.

• Pamuklu Eko

Normal kirli dayanıklı pamuk ve keten çamařlarınıızı bu programda yıkayarak diđer tüm pamuklu yıkama programlarına göre daha yüksek enerji ve su tasarrufu sağlayabilirsiniz. Gerçek su sıcaklıđı belirtilen yıkama sıcaklıđından farklı olabilir. Daha az miktarlarda çamař yıkarken (örn. ½ kapasite veya daha az) programın sonraki aşamalarında program süresi otomatik olarak kısalabilir. Bu durumda enerji ve su tüketimi daha da azalarak size daha ekonomik bir yıkama fırsatı sunar. Bu özellik, kalan süre göstergesine sahip belli modellerde bulunmaktadır.

• Hijyen

Bu programı, bebek çamařlarını ve alerjisi olan kişilerin çamařlarını için kullanın. Daha uzun ısıtma süresi ve ilave bir durulama sayesinde yüksek hijyen sağlanır.

• Hassas

Hassas çamařlarınıızı bu programda yıkayabilirsiniz. “Sentetik” programına göre daha hassas yıkama hareketi ile yıkar ve ara sıkmalar yapmaz. Hassas yıkama önerilen çamařlar için kullanılmalıdır.

• Elde Yıkama 20°

Makinede yıkanamaz etiketi olan ve elde yıkanması önerilen yünlü / hassas çamařlarınıızı yıkamak için bu programı kullanın. Çok yumuřak yıkama hareketiyle çamařlarınıızı yıpratmadan yıkar.

• Hızlı+Günlük

Bu programı, çok az kirli ve lekesiz pamuklu çamařları kısa sürede yıkamak için kullanabilirsiniz.

• Hızlı 14

Bu programı, çok az kirli olan az miktarda pamuklu çamařları kısa sürede yıkamak için kullanın.

• Koyu Renkiler

Koyu renkli veya renginin solmasını istemediđiniz çamařlarınıızı yıkamak için kullanın. Düşük mekanik hareket ve düşük sıcaklıkta yıkama yapılır. Koyu renkiler için sıvı deterjan veya yün şampuanı kullanılması önerilir.

• Karma

Bu programı, pamuklu ve sentetik çamařlarınıızı ayırmaya gerek duymadan bir arada yıkamak için kullanın.

• Gömlek

Bu programı, pamuklu, sentetik ve sentetik karıřımlı gömleklerinizi bir arada yıkamak için kullanın.

• Perde

Bu programı, tül ve perdelerinizi yıkamak için kullanın. Özel sıkma profili sayesinde tül ve perdelerin daha az kırışmasını sağlar.



Delikli yapıları nedeniyle çok köpürdüđünden tüller, ana yıkama gözüne az miktarda deterjan koyarak yıkayın. Ön yıkama gözüne deterjan koymayın.



Bu programda perdeler için üretilen özel deterjanları kullanmanız önerilir.

5.6 Özel programlar

Özel uygulamalar için aşağıdaki programlardan herhangi birini seçin.

• Durulama

Bu programı, durulamayı ya da kolalamayı ayrı yapmak istediğinizde kullanın.

• Sıkma+Pompa

Bu programı, çamaşırlarınıza ilave sıkma işlemi uygulamak veya makinenin içindeki suyu tahliye etmek için kullanın.

Bu programı seçmeden önce, istediğiniz sıkma devrini seçip, Başla / Bekle tuşuna basın. Makine, önce içerisindeki suyu tahliye eder. Ardından, ayarlanmış olan sıkma devriyle çamaşırları sıkarak çıkan suyu tahliye eder.

Çamaşırlarınızı sıktırmadan, sadece suyu tahliye etmek istiyorsanız, Pompa+Sıkma programını seçtikten sonra, Sıkma Devri Ayar tuşu yardımıyla, Sıkma Yok fonksiyonunu seçin ve Başla / Bekle tuşuna basın.



Narin çamaşırlar için düşük sıkma devirlerini kullanın.

5.7 Sıcaklık seçimi

Yeni bir program seçildiğinde, sıcaklık göstergesinde seçilen programın maksimum sıcaklık değeri görünür.

Sıcaklığı azaltmak için, Sıcaklık Ayar tuşuna basın. Sıcaklık kademelerle azalır.



Program ısıtma adımına gelmediyse, makineyi bekleme durumuna almadan sıcaklığı değiştirebilirsiniz.

5.8 Devir seçimi

Yeni bir program seçildiğinde, sıkma devri göstergesinde seçilen programın tavsiye edilen sıkma devri görünür.

Sıkma devrini azaltmak için, Sıkma Devri Ayar tuşuna basın. Sıkma devri kademelerle azalır. Daha sonra ekranda, ürünün modeline bağlı olarak “Suda Bırakma” ve “Sıkma Yok” seçenekleri görünür. Bu seçeneklerin açıklamaları için “Yardımcı fonksiyon seçimi” bölümüne bakın.

Suda bırakma

Makineyi program bitiminden hemen sonra boşaltmayacasınız, çamaşırlarınızın susuz ortamda buruşmalarını önlemek için suda bırakma özelliğiyle onları son durulama suyunda bekletebilirsiniz. Bu işlemten sonra çamaşırlarınızı sıkmadan suyu tahliye etmek istiyorsanız, Başla / Bekle tuşuna basın. Program devam eder ve su tahliye edilerek program tamamlanır.

Suda bıraktığınız çamaşırları sıkmak istiyorsanız, Sıkma devrini ayarlayın ve Başla / Bekle tuşuna basın.

Program devam eder. Su tahliye edilerek çamaşırlar sıkılır ve program sonlanır.



Program sıkma adımına gelmediyse, makineyi bekleme durumuna almadan devri değiştirebilirsiniz.

5.9 Program ve tüketim tablosu

TR						Yardımcı Fonksiyon			Seçilebilir Sıcaklık Aralığı °C
Program		Azami yük (kg)	Su tüketimi (lt)	Enerji Tüketimi (kWh)	Max Devir***	Ön Yıkama	Hızlı Yıkama	İlave Su	
Pamuklu Eko	60**	7	53	0.95	1600				40-60
	60**	3.5	43	0.62	1600				40-60
	40**	3.5	43	0.6	1600				40-60
Pamuklu	90	7	69	2.15	1600	•	•	•	soğuk - 90
	60	7	66	1.4	1600	•	•	•	soğuk - 90
	40	7	66	0.7	1600	•	•	•	soğuk - 90
Sentetik	60	3	50	0.95	800	•	•	•	soğuk - 60
	40	3	50	0.73	800	•	•	•	soğuk - 60
Hızlı&Günlük	90	7	55	1.8	1400				soğuk - 90
	60	7	55	1.1	1400				soğuk - 90
	30	7	55	0.25	1400				soğuk - 90
Hızlı 14	30	2	50	0.11	1400				soğuk - 30
Gömlek	60	3	48	0.34	600	•	•		soğuk - 60
Karma	40	3	50	0.73	800	•	•	•	soğuk - 40
Elde Yıkama 20°	20	1	41	0.15	600				20
Yünlü	40	1.5	56	0.27	600			•	soğuk - 40
Hijyen	90	7	90	2.4	1600	•			30-90
Koyu Renkliler	40	3	70	0.5	800				soğuk - 40
Perde	40	2	60	0.45	600	*			soğuk - 40
Hassas	30	2	43	0.23	600			•	soğuk - 40

• : Seçilebilir





* : Otomatik olarak seçilir, iptal edilemez.

** : Enerji Etiketleri programı (EN 60456 Ed.3)

*** : Makinenin maksimum sıkma devri daha düşükse, maksimum sıkma devrine kadar seçim yapılabilir.

- : Azami yük için program açıklamasına bakın.

Ürünün Çalıştırılması

	** "Pamuklu ekonomik 40°C ve Pamuklu ekonomik 60°C standart programlardır." Bu programlar '40°C pamuklu standart program' ve '60°C pamuklu standart program' olarak bilinir ve pano üzerinde   sembolleri ile gösterilir.
	Su ve enerji tüketimi; su basıncı, sertliği ve sıcaklığına, çevre sıcaklığına, çamaşır cinsi ve miktarına, yardımcı fonksiyon seçimine, sıkma devrine ve şebeke voltajındaki değişimlere bağlı olarak yukarıdaki tablodan farklılık gösterebilir. Seçtiğiniz programın yıkama süresini makinenin ekranında görebilirsiniz. Ekranda görünen süreyle gerçekleşen yıkama süresi arasında küçük farkların olması normaldir. „Yardımcı fonksiyon seçilebilirlikleri, üretici firma tarafından değiştirilmiş olabilir.Yeni seçilebilirlikler eklenebilir veya kaldırılabilir.“ “Makinanızın sıkma devri, programlar arasında değişiklik gösterebilir, ve bu sıkma devri, makinenizin max. devrini geçemez.” Tablodaki yardımcı fonksiyonlar, makinenin modeline göre farklılık gösterebilir.

Sentetik programları için belirleyici değerler

	Yük (kg)	Su Tüketimi (l)	Enerji Tüketimi (kW/sa)	Program Süresi (dak.) *	Kalan Nem Miktarı (%) ** ≤ 1000 Devir	Kalan Nem Miktarı (%) ** > 1000 Devir
Sentetik 60	3	50	0.95	100/ 120'	45	40
Sentetik 40	3	50	0.73	90/ 110'	45	40

* Seçtiğiniz programın yıkama süresini makinenin ekranında görebilirsiniz. Ekranda görülen süre ile gerçek yıkama süresi arasında küçük farklılıkların olması normaldir.

** Kalan nem içeriği değerleri, seçilen devir hızına göre farklılık gösterebilir.

5.10 Yardımcı fonksiyon seçimi

Programı başlatmadan önce istediğiniz yardımcı fonksiyonları seçin. Ayrıca makine çalışırken Başla / Bekle tuşuna basmadan çalışmakta olan programa uygun yardımcı fonksiyonları seçebilir veya iptal edebilirsiniz. Bunun için makinenin, seçeceğiniz veya iptal edeceğiniz yardımcı fonksiyondan önceki bir adımda olması gerekir.

Yardımcı fonksiyon seçilemiyor veya iptal edilemiyorsa, ilgili yardımcı fonksiyonun ışığı 3 kez yanıp sönerek kullanıcıyı uyarır.



Bazı fonksiyonlar birlikte seçilemez. Örneğin, Ön Yıkama ve Hızlı Yıkama.

Makineyi çalıştırmadan önce ilk seçilen yardımcı fonksiyonla uyumsuz bir yardımcı fonksiyon seçilirse, ilk seçilen fonksiyon iptal olur ve son seçilen yardımcı fonksiyon seçili kalır. Örneğin, önce Ön Yıkama seçilir ardından Hızlı Yıkama seçilmek istenirse, Ön Yıkama iptal olur, Hızlı Yıkama geçerli kalır.

Programa uygun olmayan yardımcı fonksiyon seçilemez. (Bkz. "Program ve tüketim tablosu")

Yardımcı Fonksiyon düğmeleri makinenin modeline göre farklılık gösterebilir.

• Ön Yıkama

Ön Yıkama yalnızca çok kirli çamaşırlar için gereklidir. Ön Yıkama kullanmadığınız takdirde enerji, su, deterjan ve zaman tasarrufu sağlarsınız.



Tül ve perdeler için deterjansız ön yıkama önerilir.

• Hızlı Yıkama

Bu fonksiyon, Pamuklu ve Sentetik programlarında kullanılabilir. Çok kirli olmayan çamaşırların yıkama süresinin kısaltılmasını sağlar ve durulama sayısını azaltır.



Bu fonksiyonu seçtiğinizde, makineye, program tablosunda belirtilen azami yük miktarının en çok yarısı kadar çamaşır yükleyin.

• İlave Su

Bu fonksiyon, Pamuklu, Sentetik, Narin ve Yünlü programlarında çamaşırlarınızı, bol suyla yıkama ve durulamaya olanak sağlar. Bu fonksiyonu kolayca kırışan narin çamaşırlar için kullanın.



Bu fonksiyonu seçtiğinizde, makineye, program tablosunda belirtilen azami yük miktarının en çok yarısı kadar çamaşır yükleyin.

Geç Başlatma

Geç Başlatma fonksiyonuyla program başlangıcı 19 saate kadar ertelenebilir. Geç başlatma süresi, bir saatlik adımlarla artırılabilir.



Geç Başlatma ayarı yaptığınızda sıvı deterjan kullanmayın! Çamaşırlarda leke kalması riski vardır.

1. Yükleme kapağını açın, çamaşırları yerleştirin ve deterjan vb. ekleyin.
2. Yıkama programını, sıcaklığını, sıkma devrini ve gerekirse yardımcı fonksiyonları seçin.
3. Geç Başlatma tuşuna basarak istediğiniz süreyi ayarlayın.
4. Başla / Bekle tuşuna basın. Ekranda ayarlanan geç başlatma süresi görüntülenir. Geç başlatma süresi geri saymaya başlar. Geç başlatma süresinin yanındaki “_” sembolü ekranda yukarı aşağı hareket etmeye başlar.



Geç başlatma süresi boyunca, makineye çamaşır ilave edilebilir.

5. Geri sayma işleminin sonunda seçili program süresi görünür. “_” sembolü kaybolur ve seçilen program başlar.

Geç Başlatma süresinin değiştirilmesi

Geri sayım işlemi sırasında süreyi değiştirmek isterseniz:

1. Geç Başlatma tuşuna basın. Tuşa her basışta süre 1 saatlik adımlarla artacaktır.
2. Geç başlatma süresini kısaltmak istiyorsanız, ayarlamak istediğiniz geç başlatma süresi ekranda görünene kadar Geç Başlatma tuşuna basmaya devam edin.

Geç Başlatma fonksiyonunun iptal edilmesi

Geç başlatma süresi geri sayımını iptal etmek ve programı hemen başlatmak isterseniz:

1. Geç başlatma süresini sıfıra ayarlayın veya Program Seçim düğmesini herhangi bir programa çevirin. Bu şekilde Geç Başlatma fonksiyonu iptal olur. Bitti / İptal gösterge ışığı sürekli yanıp söner.
2. Daha sonra, tekrar çalıştırmak istediğiniz programı seçin.
3. Başla / Bekle tuşuna basarak programı başlatın.

5.11 Programın başlatılması

1. Programı başlatmak için Başla / Bekle tuşuna basın.
2. Programın başladığını belirten program takip ışığı yanar.



Program seçimi sırasında 1 dakika içinde herhangi bir program başlatılmazsa veya herhangi bir tuşa basılmazsa makine bekleme durumuna geçer ve sıcaklık, devir, yükleme kapağı gösterge ışıklarının parlaklığı azalır. Diğer gösterge ışıkları ve göstergeler söner. Program Seçim düğmesinin çevrilmesi veya herhangi bir tuşa basılmasıyla birlikte gösterge ışıkları ve göstergeler tekrar yanar.

5.12 Çocuk kilidi

Çocuk kilidi özelliğiyle, çocukların makineyle oynamasını önleyebilirsiniz. Bu sayede, devam eden bir programda değişiklik yapılmasını engelleyebilirsiniz.



Çocuk kilidi devredeyken Program Seçim düğmesi çevrilirse, ekranda "Con" ibaresi görünür. Çocuk kilidi, programlarda ve seçilen sıcaklık, devir ve yardımcı fonksiyonlarda değişiklik yapmaya izin vermez.

Çocuk kilidi devredeyken Program Seçim düğmesiyle başka bir program seçilse bile, daha önce seçilmiş olan program çalışmaya devam eder.

Çocuk kilidini etkinleştirmek için:

1. ve 2. Yardımcı Fonksiyon tuşlarına 3 saniye basın. 3 saniye basılı tutma sırasında 1. ve 2. Yardımcı Fonksiyon tuşları üzerindeki ışıklar yanıp sönerken, ekranda sırasıyla C03, C02, C01 ibareleri görünür. Ardından ekranda çocuk kilidinin aktif hale geldiğini gösteren "Con" ibaresi görünür. Makine, çocuk kilidindeyken herhangi bir tuşa basıldığında veya Program Seçim düğmesi çevrildiğinde de ekranda aynı ibare görünür. Çocuk kilidini devreden çıkarmak için, kullanılması gereken 1. ve 2. Yardımcı Fonksiyon tuşlarının ışıkları 3 kez yanıp söner.

Çocuk kilidini devreden çıkarmak için:

Herhangi bir program çalışırken 1. ve 2. Yardımcı Fonksiyon tuşlarına 3 saniye basın. 3 saniye basılı tutma sırasında 1. ve 2. Yardımcı Fonksiyon tuşları üzerindeki ışıklar yanıp sönerken, ekranda sırasıyla C03, C02, C01 ibareleri görünür. Ardından ekranda, çocuk kilidinin devre dışı kaldığını gösteren "COF" ibaresi görünür.



Yukarıdaki yöntemle ek olarak çocuk kilidini devreden çıkarmak için, herhangi bir program çalışmıyorken, Program Seçim düğmesini Açma / Kapama konumuna getirip başka bir program seçin.



Elektrik kesintilerinde veya makinenin fişi prizden çıkarıldığında çocuk kilidi devreden çıkmaz.

5.13 Program ilerleme durumu

Çalışan bir programın ilerleme durumu, Program Takip göstergesinden izlenebilir. Her bir program adımının başlangıcında, ilgili gösterge ışığı yanar ve tamamlanan adımın ışığı söner.

Program çalışırken, program akışını durdurmadan, yardımcı fonksiyon, devir ve sıcaklık ayarlarını değiştirebilirsiniz. Bunu yapabilmemiz için yapacağınız değişikliğin çalışmakta olan program adımından sonraki bir adımda olması gerekir. Değişiklik uygun değilse ilgili ışıklar 3 kez yanıp söner.



Eğer makine sıkma adımına geçmiyorsa, Suda Bırakma fonksiyonu etkin olabilir ya da makinedeki çamaşırların dengesiz dağılımı nedeniyle, otomatik dengesiz yük algılama sistemi devreye girmiş olabilir.

5.14 Yükleme kapağı kilidi

Makinenin yükleme kapağında, su seviyesinin uygun olmadığı durumlarda kapağın açılmasını önleyen bir kilit sistemi bulunmaktadır.

Makine bekleme durumuna alındığında yükleme kapağı ışığı yanıp sönmeye başlar. Makine, içindeki su seviyesini kontrol eder. Seviye uygunsa 1-2 dakika içinde Yükleme Kapağı ışığı, sabit şekilde yanmaya başlar ve yükleme kapağı açılabilir duruma gelir.

Seviye uygun değilse Yükleme Kapağı ışığı söner ve yükleme kapağı açılmaz. Yükleme Kapağı ışığı sönükken yükleme kapağını mutlaka açmanız gerekiyorsa, mevcut programı iptal etmeniz gerekir. Bkz. "Programın iptal edilmesi."

5.15 Program başladıktan sonra seçimlerin değiştirilmesi

Makinenin bekleme durumuna alınması

Herhangi bir program çalışırken, Başla / Bekle tuşuna basarak makineyi bekleme durumuna alın. Program Takip göstergesinde program adımını belirten ışık, yanıp sönmeye başlayarak makinenin beklemeye alındığını belirtir.

Ayrıca yükleme kapağı açılabilir duruma geldiğinde, program adım ışığına ek olarak Yükleme Kapağı ışığı da sürekli olarak yanar.

Yardımcı fonksiyon, devir ve sıcaklık ayarlarının değiştirilmesi

Çalışmakta olan programın geldiği adıma bağlı olarak yardımcı fonksiyonları iptal edebilir veya etkinleştirebilirsiniz. Bkz. "Yardımcı fonksiyon seçimi".

Ayrıca devir ve sıcaklık ayarlarını da değiştirebilirsiniz. Bkz. "Devir seçimi" ve "Sıcaklık seçimi"



Değişiklik yapılmasına izin verilmiyorsa ilgili ışık 3 kez yanıp söner.

Çamaşır eklenmesi ve çıkarılması

1. Başla / Bekle tuşuna basarak makineyi bekleme durumuna alın. Makinenin bekleme durumuna alındığı adıma uygun program takip ışığı yanıp sönecektir.
2. Yükleme kapağı açılabilir duruma gelene kadar bekleyin.
3. Yükleme kapağını açıp çamaşır ekleyin veya çıkartın.
4. Yükleme kapağını kapayın.
5. Gerekirse yardımcı fonksiyon, sıcaklık ve devir ayarlarındaki değişiklikleri yapın.
6. Başla / Bekle tuşuna basarak makineyi çalıştırın.

5.16 Programın iptal edilmesi

Programı iptal etmek için Program Seçim düğmesini çevirerek başka bir program seçin. Bir önceki program iptal olur. Bitti / İptal ışığı, sürekli yanıp sönerek programın iptal edildiğini bildirir. Program adımına ve makine içinde su olup olmadığına bakılmaksızın Pompa fonksiyonu 1-2 dakika çalışır. Bu süre sonunda makine yeni seçilen programın ilk adımından itibaren çalışmaya hazır hale gelir.



Programın iptal edildiği adıma bağlı olarak, yeni seçtiğiniz program için tekrar deterjan ve yumuşatıcı koymanız gerekebilir.

5.17 Program sonu

Program sona erdiğinde ekranda “End” yazısı belirir.

1. Yükleme kapağı ışığı sabit bir şekilde yanana kadar bekleyin.
2. Makineyi kapamak için Açma / Kapama tuşuna basın.
3. Çamaşırlarınızı çıkartıp yükleme kapağını kapatın. Makine bir sonraki çalışmaya hazır hale gelir.

5.18 Makinenizde “Bekleme Modu” bulunmaktadır

Makinenizi On-Off (Açma-Kapama) tuşundan açtıktan sonra, seçim adımındayken herhangi bir program başlatılmaz ve başka bir işlem yapmadan beklenirse veya seçtiğiniz program sona erdikten sonra yaklaşık 2 dakika içerisinde herhangi başka bir işlem yapılmazsa, makineniz enerji tasarrufu moduna otomatik olarak geçecektir. Gösterge ışıklarının parlaklığı azalacaktır. Ayrıca ürününüzde program süresini gösteren bir ekran var ise, bu ekranda tamamen kapanacaktır. Program düğmesini çevirmeniz veya her hangi bir tuşa dokunmanız durumunda ışıklar ve ekran eski haline dönecektir. Bu bir hata değildir.

6 Bakım ve temizlik

Düzenli aralıklarla temizlenmesi halinde ürünün kullanım ömrü uzar ve sık karşılaşılan sorunlar azalır.

6.1 Deterjan çekmecesinin temizlenmesi

Deterjan çekmecesini, zamanla içinde toz deterjan birikmesini önlemek için, aşağıda belirtildiği gibi düzenli aralıklarla (4-5 yıkamada bir) temizleyin:

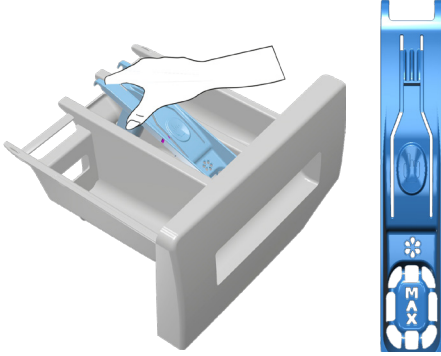

Resimdeki gibi sifonu arkasından kaldırarak çıkartınız.

Yumuşatıcı bölümünde normalden daha çok su ve yumuşatıcı karışımı kalmaya başlarsa sifon temizliği de yapın.

- 1 Yumuşatıcı gözündeki sifonun işaretli noktasına bastırarak, deterjan çekmecesini kendinize doğru çekip çıkarın.
- 2 Çekmeceyi ve sifonu lavaboda, bol ılık suyla yıkayın. Çekmecedeki kalıntıların cildinize temasını önlemek için, temizliği eldiven ya da uygun bir fırçayla yapın.
- 3 Temizledikten sonra sifonu yerine iyice oturttürak çekmeceyi geri takın.

6.2 Yükleme kapağı ve kazanın temizlenmesi

Kazan temizleme programı bulunan ürünler için Bkz. Ürünün çalıştırılması bölümü-Programlar Kazan temizleme programı bulunmayan ürünlerde

Kazan Temizliğinin yapılabilmesi için;

İlave Su veya **İlave Durulama** yardımcı

fonksiyonunu seçin. Ön yıkamasız

Pamuklu **programını** kullanın. **Yetkili**

servislerden temin edilecek özel çamaşır

makinesi kazan temizleme kimyasalının

tavsiye ettiği sıcaklığa ayarlayın. Bu işlemleri,

kesinlikle **çamaşırsız olarak ve ürün**

boşken uygulayın. Programı başlatmadan önce ana yıkama deterjan gözüne ("2" no'lu göz) özel kazan temizleme kimyasalından bir poşet, (özel kimyasal temin edilemezse 1 çay bardağı (maks. 100 gr) çamaşır makinelerinde kullanılan toz kireç önleyici) koyun. Kireç önleyici tablet halinde ise, "2" no'lu deterjan ana yıkama gözüne bir adet tablet koyun. Program bittikten sonra körüğün içini temiz bir bezle kurulayın



Kazan temizleme işlemini 2 ayda bir tekrarlayın.

Çamaşır makinelerine uygun bir kireç önleyici kullanın.

Her yıkamadan sonra kazanın içinde yabancı cisim kalmadığını kontrol edin.

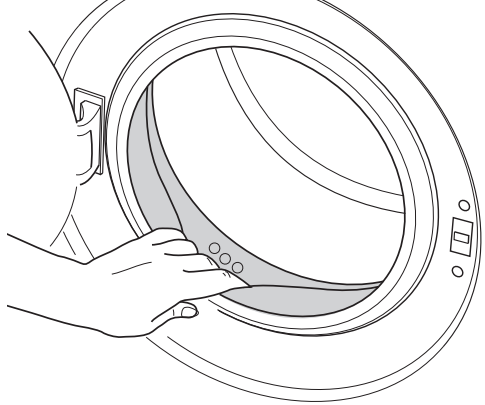

Şekilde gösterilen körükteki delikler tıkalı ise kürdan yardımıyla delikleri açın.



Kazanın içinde, metal cisimler yüzünden pas lekeleri oluşabilir. Kazan yüzeyindeki lekeleri, paslanmaz çelik temizlik maddeleriyle temizleyin. Kesinlikle çelik yünü ya da bulaşık teli kullanmayın.



UYARI: Kesinlikle bulaşık süngeri ya da ovalama malzemeleri kullanmayın. Bunlar boyalı, krom kaplı ve plastik yüzeylere zarar verir.

6.3 Gövde ve kontrol panelinin temizlenmesi

Gerektiğinde makinenin gövdesini sabunlu su ya da aşındırıcı olmayan krem deterjanlarla silin ve yumuşak bir bezle kurulaşın.

Kontrol panelini temizlemek için yalnızca yumuşak ve nemli bir bez kullanın.

6.4 Su giriş filtrelerinin temizlenmesi

Makinenin arkasındaki su giriş musluklarının ucunda ve su giriş hortumlarının musluğa takıldığı uçlarda birer adet filtre vardır. Bu filtreler, şebeke suyundaki yabancı maddelerin ve pisliklerin makineye girmesini engeller. Filtrelerin kirlendiğinde temizlenmesi gerekir.

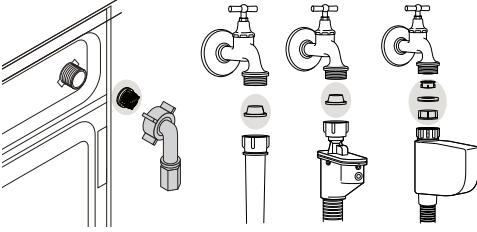

- 1 Muslukları kapayın.
- 2 Su girişi hortumlarının somunlarını söküp, su girişi vanalarındaki filtrelerin üzerindeki tortuları uygun bir fırçayla temizleyin. Filtreler çok kirliyse penseyle yerinden çıkarıp temizleyin.
- 3 Su girişi hortumlarının düz ucunda bulunan filtreleri contasıyla birlikte yerinden çıkarıp musluk altında iyice temizleyin.
- 4 Conta ve filtreleri dikkatlice tekrar yerine takarak hortum somunlarını elinizle sıkın.

6.5 Kalan suyun tahliye edilmesi ve pompa filtresinin temizlenmesi

Makinede bulunan filtre sistemi, yıkama suyunun tahliyesi sırasında, düğme, bozuk para, kumaş lifi gibi katı maddelerin pompa pervanesine takılmasını engeller. Böylece atık su sorunsuz bir şekilde tahliye olur ve pompanın kullanım ömrü uzar.

Makine suyu tahliye etmiyorsa, pompa filtresi tıkanmış olabilir. Filtrenin, her tıkanıldığında ya da 3 ayda bir temizlenmesi gerekir. Pompa filtresini temizlemek için önce suyun tahliye edilmesi gerekmektedir.

Ayrıca, makineyi taşımadan önce (örneğin başka bir eve taşınırken) ve suyun donma tehlikesi söz konusu olduğunda da suyun tamamen tahliye edilmesi gerekebilir.



UYARI: Pompa filtresinin içinde kalan yabancı cisimler makinenize zarar verebilir ya da ses problemlerine neden olabilir.

UYARI: Ürünün bulunduğu bölgede her türlü donma ihtimaline karşılık, ürün kullanımda değil ise musluğu kapatın, şebeke hortumunu sökün ve makine içindeki suyu boşaltın.

UYARI: Ürünün şebeke hortumunun bağlı olduğu musluğu her kullanım sonrası kapatın.

Kirlenen filtrenin temizlenmesi ve suyun tahliye edilmesi için:

- 1 Makinenin fişini çekerek elektriği kesin.



UYARI: Makinenin içindeki suyun sıcaklığı 90 °C'ye kadar çıkabilir. Yanma tehlikesinden kaçınmak için filtre temizliği makededeki su soğuduktan sonra yapın.

- 2 Filtre kapağını açın.
Filtre kapağı iki parça ise, kapağın üzerindeki tırnağı aşağıya doğru bastırıp, parçayı kendinize doğru çekin.

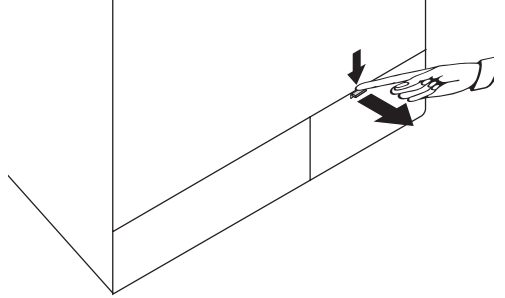

Bakım ve temizlik

Filtre kapağı tek parça ise, kapağı üst iki yanından çekerek açın.

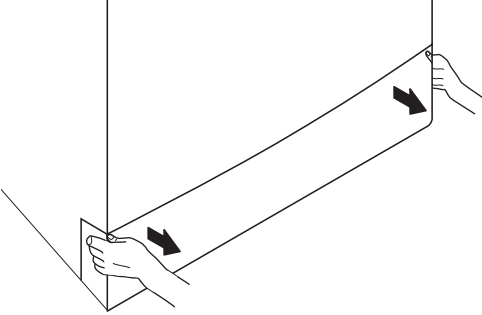

Filtre kapağını, üstündeki aralıktan ince plastik uçlu bir aletle aşağıya doğru hafifçe iterek de çıkarabilirsiniz. Kapağı çıkarmak için metal uçlu aletler kullanmayın.

3 Bazı ürünlerimizde acil su tahliye hortumu bulunmakta bazılarında bulunmamaktadır. Suyu tahliye etmek için aşağıdaki işlemleri uygulayın.

Üründe acil su tahliye hortumu bulunuyorsa suyu tahliye etmek için:

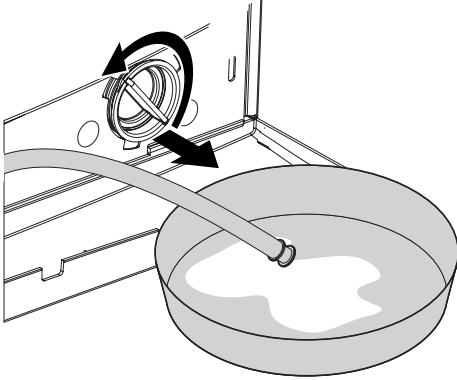

- Acil su tahliye hortumunu yuvasından çekin.
- Hortumun ucunu geniş bir kaba yerleştirin. Hortumun ucundaki tıpayı çekip çıkararak suyu kaba boşaltın. Kap dolduğunda, hortumun ağzını tıpayı takarak kapayın. Kabı boşalttıktan sonra yukarıdaki işlemleri tekrarlayarak makinedeki suyu tamamen boşaltın.
- Su tahliyesi bitince, ağzını tekrar tıpayla kapayarak, hortumu yerine sabitleyin.
- Pompa filtresini çevirerek çıkarın.

Üründe acil su tahliye hortumu bulunmuyorsa suyu tahliye etmek için:

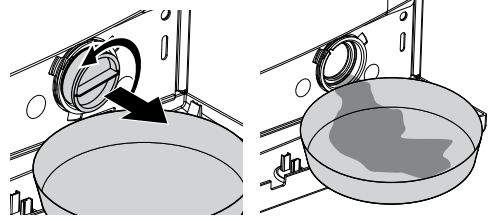

- Filtreden akacak suyu doldurmak için filtrenin önüne geniş bir kap yerleştirin.
- Pompa filtresini su akmaya başlayıncaya kadar (saat yönünün tersine) çevirerek gevşetin. Akan suyu, filtrenin önüne yerleştirdiğiniz kaba doldurun. Etrafa dökülebilecek suyu temizlemek için yanınızda bir bez bulundurun.
- Makinedeki su bittiğinde pompa filtresini çevirerek tamamen çıkarın.
- Filtre içindeki kalıntıları ve ayrıca varsa pervane bölgesindeki lifleri temizleyin.
- Filtreyi yerine takın.
- Filtre kapağını, kapak iki parçalı ise, tırnağın bulunduğu yerden bastırarak kapayın. Tek parçalıysa, önce alt taraftaki tırnakları yerine oturtup, sonra üst tarafını bastırarak kapayın.

7 Sorun giderme

Sorun	Neden	Çözüm
Makinenin kapağını kapattıktan sonra program başlamıyor.	Başla / Bekle / İptal düğmesine basılmamış olabilir.	♦ *Başla / Bekle / İptal düğmesine basın.
Program başlatılmıyor veya program seçimi yapılıyor.	Altyapı kaynaklı problemler (şebeke voltajı, su basıncı vb.) nedeniyle makine kendini korumaya almış olabilir.	♦ Programı iptal etmek için Program Seçim düğmesini çevirerek başka bir program seçin. Bir önceki program iptal olur. (Bkz. "Programın iptal edilmesi")
Makinenin içinde su var.	Üretim sırasında kalite kontrol işlemleri nedeniyle makinede bir miktar su kalmış olabilir.	♦ Bu arıza değildir, suyun makineye zararı yoktur.
Makine su almıyor.	Musluk kapalı olabilir.	♦ Muslukları açın.
	Su girişi hortumu bükülmüş olabilir.	♦ Hortumu düzeltin.
	Su girişi filtresi tıkalı olabilir.	♦ Filtreyi temizleyin.
	Yükleme kapağı kapanmamış olabilir.	♦ Kapağını kapayın.
Makine su tahliye etmiyor.	Su gideri hortumu tıkanmış veya kıvrılmış olabilir.	♦ Hortumu temizleyin veya düzeltin.
	Pompa filtresi tıkanmış olabilir.	♦ Pompa filtresini temizleyin.
Makine titreşim veya ses yapıyor.	Makine dengesiz duruyor olabilir.	♦ Ayaklarını ayarlayarak makineyi dengeleyin.
	Pompa filtresine sert bir cisim kaçmış olabilir.	♦ Pompa filtresini temizleyin.
	Nakliye emniyet civataları çıkarılmamış olabilir.	♦ Nakliye emniyet civatalarını çıkarın.
	Makinedeki çamaşır miktarı az olabilir.	♦ Makineye daha çok çamaşır yükleyin.
	Makineye aşırı miktarda çamaşır konmuş olabilir.	♦ Makinenin içindeki çamaşırın bir kısmını çıkarın ya da çamaşırın elinizle düzelterek makinenin içine eşit bir şekilde dağıtın.
	Makine sert bir yüzeye dayanıyor olabilir.	♦ Makinenin herhangi bir yere dayanmadığını kontrol edin.
Makinenin altından su geliyor.	Su gideri hortumu tıkanmış veya kıvrılmış olabilir.	♦ Hortumu temizleyin veya düzeltin.
	Pompa filtresi tıkanmış olabilir.	♦ Pompa filtresini temizleyin.
Makine, program başladıktan bir süre sonra durdu.	Voltaj düşüklüğü nedeniyle makine bir süre durmuş olabilir.	♦ Voltaj normal seviyeye geldiğinde makine çalışmaya kaldığı yerden devam eder.
Makine aldığı suyu doğrudan tahliye ediyor.	Tahliye hortumu yeterli yükseklikte olmayabilir.	♦ Tahliye hortumunu kullanım kılavuzunda anlatıldığı gibi bağlayın.
Yıkama sırasında makinede su görünmüyor.	Su makinenin görünmeyen bölümündedir.	♦ Bu bir arıza değildir.

Sorun giderme

Sorun	Neden	Çözüm
Yükleme kapağı açılmıyor.	Makinedeki su seviyesinden dolayı kapak kilidi devreDEDİR.	♦ <i>Pompa ya da Sıkma programını çalıştırarak suyu tahliye edin.</i>
	Makine suyu ısıtıyor ya da sıkma adımında olabilir.	♦ <i>Programın bitmesini bekleyin.</i>
	Kapak kilidi devreDEDİR. Kapak kilidi program bittikten birkaç dakika sonra devreden çıkar.	♦ <i>Kapak kilidinin devreden çıkması için birkaç dakika bekleyin.</i>
Yıkama, kılavuzda belirtilenden daha uzun sürüyor. (*)	Su basıncı düşük olabilir.	♦ <i>Makine, gelen su miktarının azalması nedeniyle yıkama kalitesinin düşmesini önlemek için yeterli suyu alıncaya kadar bekler. Bu nedenle yıkama süresi uzar.</i>
	Voltaj düşük olabilir.	♦ <i>Voltaj düşük olduğunda yıkama kalitesinin düşmemesi için yıkama süresi uzatılır.</i>
	Su girişi sıcaklığı düşük olabilir.	♦ <i>Soğuk mevsimlerde suyun ısıtılması için gereken süre uzar. Ayrıca, yıkama kalitesinin düşmemesi için de yıkama süresi uzatılır.</i>
	Durulama sayısı ve / veya durulama suyu miktarı artmış olabilir.	♦ <i>Makine, daha iyi durulama yapması gerektiğinde durulama suyu miktarını artırır ve gerekirse bir durulama adımı daha ekler.</i>
	Fazla deterjan kullanılması nedeniyle aşırı köpük oluşmuş ve otomatik köpük söndürme sistemi devreye girmiş olabilir.	♦ <i>Önerilen miktarda deterjan kullanın.</i>
Program süresi geri saymıyor. (Ekranlı modellerde) (*)	Su alırken zamanlayıcı durabilir.	♦ <i>Makine, yeterince su alıncaya kadar süre göstergesi geri saymaz. Alınan su miktar azaldığında yıkama kalitesinin düşmemesi için makine, suyunu tamamlayana kadar bekler. Süre göstergesi daha sonra geri saymaya devam eder.</i>
	Isıtma adımında zamanlayıcı durabilir.	♦ <i>Makine, seçili sıcaklığa ulaşana kadar süre göstergesi geri saymaz.</i>
	Sıkma adımında zamanlayıcı durabilir.	♦ <i>Makinenin içindeki çamaşırların dengesiz dağılımı nedeniyle otomatik dengesiz yük algılama sistemi devreye girmiş olabilir.</i>
Program süresi geri saymıyor. (*)	Çamaşır, makinede dengesizlik yaratmış olabilir.	♦ <i>Makinenin içindeki çamaşırların dengesiz dağılımı nedeniyle, otomatik dengesiz yük algılama sistemi devreye girmiş olabilir.</i>
Makine sıkma adımına geçmiyor. (*)	Çamaşır, makinede dengesizlik yaratmış olabilir.	♦ <i>Makinenin içindeki çamaşırların dengesiz dağılımı nedeniyle, otomatik dengesiz yük algılama sistemi devreye girmiş olabilir.</i>
	Makine içindeki su tahliye edilemediği için sıkma yapmamış olabilir.	♦ <i>Filtre ve tahliye hortumunu kontrol edin.</i>
	Fazla deterjan kullanılması nedeniyle aşırı köpük oluşmuş ve otomatik köpük söndürme sistemi devreye girmiş olabilir.	♦ <i>Önerilen miktarda deterjan kullanın.</i>

Sorun giderme

Sorun	Neden	Çözüm
Yıkama performansı kötü: Grileşme var. (**)	Uzun süre, yetersiz miktarda deterjan kullanılmış olabilir.	♦ <i>Su sertliğine ve çamaşıra göre önerilen miktarda deterjan kullanın.</i>
	Uzun süre, düşük ısıda yıkama yapılmış olabilir.	♦ <i>Yıkanan kumaşa uygun sıcaklığı seçin.</i>
	Sert sularda, yeterli deterjan kullanılmamış olabilir.	♦ <i>Su sertse, yeterli miktarda deterjan kullanılmaması çamaşır üzerindeki kirin çamaşıra yapışmasına ve çamaşırdaki zamanla grileşmeye neden olur. Grileşme oluştuktan sonra gidirmek zordur. Su sertliğine ve çamaşıra göre önerilen miktarda deterjan kullanın.</i>
	Çok miktarda deterjan kullanılmış olabilir.	♦ <i>Su sertliğine ve çamaşıra göre önerilen miktarda deterjan kullanın.</i>
Yıkama performansı kötü: Lekeler çıkmadı veya çamaşır beyazlaşmadı. (**)	Yeterli miktarda deterjan kullanılmamış olabilir.	♦ <i>Su sertliğine ve çamaşıra göre önerilen miktarda deterjan kullanın.</i>
	Aşırı çamaşır yüklenmiş olabilir.	♦ <i>Makineyi aşırı yüklemeyin. "Program ve Tüketim tablosu"nda tavsiye edilen miktarda çamaşır yükleyin.</i>
	Yanlış program ve sıcaklık seçilmiş olabilir.	♦ <i>Yıkanan kumaşa uygun olan program ve sıcaklığı seçin.</i>
	Hatalı deterjan kullanılmış olabilir.	♦ <i>Makineye uygun, orijinal deterjan kullanın.</i>
	Çok miktarda deterjan kullanılmış olabilir.	♦ <i>Deterjanı doğru göze koyun. Çamaşır suyuyla deterjanı birbirine karıştırmayın.</i>
Yıkama performansı kötü: Çamaşırlarda yağlı lekeler oluştu. (**)	Düzenli kazan temizliği uygulanmamış olabilir.	♦ <i>Kazanı düzenli olarak temizleyin. Bu işlem için bkz. 6.2.</i>
Yıkama performansı kötü: Çamaşır kötü kokuyor. (**)	Devamlı düşük sıcaklıkta ve / veya kısa programlarda yıkama nedeniyle, kazanda koku ve bakteri tabakaları oluşabilir.	♦ <i>Deterjan çekmecesini ve makinenin kapağını her yıkamadan sonra aralık bırakın. Böylece içeride bakteriler için elverişli, nemli bir ortam oluşmamış olur.</i>
Çamaşırların rengi soldu. (**)	Aşırı miktarda çamaşır yüklenmiş olabilir.	♦ <i>Makineyi aşırı yüklemeyin.</i>
	Kullanılan deterjan nemlenmiş olabilir.	♦ <i>Deterjanları nemsiz bir ortamda, kapalı olarak saklayın ve aşırı ısıya maruz bırakmayın.</i>
	Yüksek bir sıcaklık derecesi seçilmiş olabilir.	♦ <i>Çamaşırların türüne ve kirine uygun bir program ve sıcaklık seçin.</i>
İyi durulamıyor.	Kullanılan deterjanın miktarı, markası veya saklama koşulları uygun değildir.	♦ <i>Çamaşır makinesine ve çamaşırlarınıza uygun bir deterjan kullanın. Deterjanları nemsiz bir ortamda, kapalı olarak saklayın ve aşırı ısıya maruz bırakmayın.</i>
	Deterjan yanlış göze konmuş olabilir.	♦ <i>Ön Yıkama seçilmediği halde ön yıkama gözüne deterjan konursa, makine bu deterjanı durulama ya da yumuşatıcı adımıyla alabilir. Deterjanı doğru göze koyun.</i>
	Pompa filtresi tıkalı olabilir.	♦ <i>Filtreyi kontrol edin.</i>
	Tahliye hortumu kıvrılmış olabilir.	♦ <i>Tahliye hortumunu kontrol edin.</i>

Sorun giderme

Sorun	Neden	Çözüm
Çamaşırlar yıkandıktan sonra sertleşti. (**)	Yeterli miktarda deterjan kullanılmamış olabilir.	♦ <i>Su sertliğine uygun miktarda deterjan kullanılmaması, zamanla çamaşırların sertleşmesine neden olur. Su sertliğine uygun miktarda deterjan kullanın.</i>
	Deterjan yanlış göze konmuş olabilir.	♦ <i>Ön yıkama seçilmediği halde ön yıkama gözüne deterjan konursa, makine bu deterjanı durulama ya da yumuşatıcı adımıyla alabilir. Deterjanı doğru göze koyun.</i>
	Deterjanla yumuşatıcı karışmış olabilir.	♦ <i>Yumuşatıcıyı deterjanla karıştırmayın. Çekmeceyi sıcak suyla yıkayıp temizleyin.</i>
Çamaşırlar yumuşatıcı kokmuyor. (**)	Deterjan yanlış göze konmuş olabilir	♦ <i>Ön yıkama seçilmediği halde ön yıkama gözüne deterjan konursa makine, bu deterjanı durulama ya da yumuşatıcı adımıyla alabilir. Çekmeceyi sıcak suyla yıkayıp temizleyin. Deterjanı doğru göze koyun.</i>
	Deterjanla yumuşatıcı karışmış olabilir.	♦ <i>Yumuşatıcıyı deterjanla karıştırmayın. Çekmeceyi sıcak suyla yıkayıp temizleyin.</i>
Çekmeceye deterjan kalıntısı var. (**)	Deterjan, çekmece ıslakken konulmuş olabilir.	♦ <i>Deterjan koymadan önce çekmeceyi kurulaştırın.</i>
	Deterjan nemlenmiş olabilir.	♦ <i>Deterjanları nemsiz bir ortamda, kapalı olarak saklayın ve aşırı ısıya maruz bırakmayın.</i>
	Su basıncı düşük olabilir.	♦ <i>Su basıncını kontrol edin.</i>
	Ön yıkama suyunu alırken ana yıkama gözündeki deterjan ıslanmış olabilir. Deterjan gözünün deliklerinde tıkanıklık olabilir.	♦ <i>Delikleri kontrol edip tıkanıklık varsa temizleyin.</i>
	Deterjan gözü vanalarında sorun olabilir.	♦ <i>Yetkili Servisi arayın.</i>
	Deterjanla yumuşatıcı karışmış olabilir.	♦ <i>Yumuşatıcıyı deterjanla karıştırmayın. Çekmeceyi sıcak suyla yıkayıp temizleyin.</i>
	Düzenli kazan temizliği uygulanmamış olabilir.	♦ <i>Kazanı düzenli olarak temizleyin. Bu işlem için bkz. 6.2.</i>
Makinede çok miktarda köpük oluşuyor. (**)	Çamaşır makinesine uygun olmayan deterjanlar kullanılıyor olabilir.	♦ <i>Çamaşır makinesine uygun deterjanlar kullanın.</i>
	Aşırı miktarda deterjan kullanılmış olabilir.	♦ <i>Yalnızca gerektiği kadar deterjan kullanın.</i>
	Deterjan kötü koşullarda saklanmış olabilir.	♦ <i>Deterjanı nemsiz ortamda, kapalı olarak saklayın. Aşırı sıcak ortamlarda saklamayın.</i>
	Tül gibi delikli çamaşırlar yapıları nedeniyle çok köpürür.	♦ <i>Bu tür çamaşırlar için az miktarda deterjan kullanın.</i>
	Yanlış göze deterjan konulmuş olabilir.	♦ <i>Deterjanı doğru göze koyun.</i>
	Makine, yumuşatıcıyı erken alıyor olabilir.	♦ <i>Vanalarda veya deterjan çekmeceğinde sorun olabilir. Yetkili Servisi arayın.</i>

Sorun	Neden	Çözüm
Deterjan çekmecesinden dışarı köpük taşıyor.	Çok fazla deterjan kullanılmış olabilir.	<ul style="list-style-type: none">♦ 1 çorba kaşığı yumuşatıcı ile ½ lt suyu karıştırıp deterjan çekmecesinin ana yıkama gözüne boşaltın.
		<ul style="list-style-type: none">♦ Makineye "Program ve Tüketim tablosu"nda yer alan program ve azami yüklerle uygun miktarda deterjan koyun. Ekstra kimyasal kullandığınızda (leke çıkarcılar, çamaşır suyu vb.), deterjan miktarını azaltın.
Program sonunda çamaşır ıslak kalıyor. (*)	Fazla deterjan kullanılması nedeniyle aşırı köpük oluşmuş ve otomatik köpük sönmeme sistemi devreye girmiş olabilir.	<ul style="list-style-type: none">♦ Önerilen miktarda deterjan kullanın.
(*) Çamaşır makine içinde iyi dağılmadığı zaman, makine, kendisine ve çevresine zarar vermemek için sıkma adımına geçmez. Çamaşır düzeltip tekrar sıkma yaptırın.		
(**) Düzenli kazan temizliği uygulanmamış olabilir. Kazanı düzenli olarak temizleyin. Bkz. 6.2		
	UYARI: Bu bölümdeki talimatları uygulamanıza rağmen sorunu gideremezseniz ürünü satın aldığınız bayi ya da Yetkili Servise başvurun. Çalışmayan ürünü kendiniz onarmayı asla denemeyin.	

Değerli Müşterimiz,

Arçelik Çağrı Merkezi haftanın 7 günü 24 saat hizmet vermektedir.

Sabit veya cep telefonlarınızdan alan kodu tuşlamadan çağrı merkezi numaramızı arayarak ürününüz ile ilgili arzu ettiğiniz hizmeti talep edebilirsiniz.

Çağrı merkezimiz ile yaptığınız görüşmeler iletişim hizmeti aldığınız operatör firma tarafından sizin için tanımlanan tarifeye göre ücretlendirilir.

Çağrı Merkezimize ayrıca www.arcelik.com.tr adresindeki "Tüketici Hizmetleri" bölümünde bulunan formu doldurarak veya 0 216 423 23 53 nolu telefona faks çekerek de ulaşabilirsiniz.

Yazılı başvurular için adresimiz:

Arçelik Çağrı Merkezi, Arçelik A.Ş. Ankara Asfaltı Yanı,34950 Tuzla/İSTANBUL

Yetkili servislerimizin, güncel iletişim bilgilerine www.arcelik.com.tr adresinden ulaşabilirsiniz

Arçelik Çağrı Merkezi 444 0 888

(Sabit telefonlardan veya cep telefonlarından alan kodu çevirmeden arayın*)

Diğer Numara 0216 585 8 888

Aşağıdaki önerilere uymanızı rica ederiz.

- 1 Ürününüzdü aldığınızda Garanti belgesini Yetkili Satıcınıza onaylatınız.
- 2 Ürününüzdü kullanma kılavuzu esaslarına göre kullanınız.
- 3 Ürününüz ile ilgili hizmet talebiniz olduğunda yukarıdaki telefon numaralarından Çağrı Merkezimize başvurunuz.
- 4 Hizmet için gelen teknisyene "teknisyen kimlik kartı" nı sorunuz.
- 5 İşiniz bittiğinde servis teknisyeninden "Hizmet Fişi" istemeyi unutmayınız. alacağınız "Hizmet Fişi" , ilerde ürününüzde meydana gelebilecek herhangi bir sorunda size yarar sağlayacaktır.
- 6 Ürünün kullanım ömrü: 10 yıldır. (Ürünün fonksiyonunu yerine getirebilmesi için gerekli yedek parça bulundurma süresi)

Müşteri Memnuniyeti Politikası

Arçelik A.Ş. olarak, hizmet verdiğimiz markamızın müşteri istek ve önerilerinin müşteri profili ayrımlı yapılmaksızın her kanaldan (çağrı merkezi, e-posta, www.arcelik.com.tr, faks, mektup, sosyal medya, bayi) rahatlıkla iletilebildiği, izlenebilir, raporlanabilir, şeffaf ve güvenli tek bir bilgi havuzunda toplandığı, bu kayıtların yasal düzenlemelere uygun, objektif, adil ve gizlilik içinde ele alındığı, değerlendirildiği ve süreçlerin sürekli kontrol edilerek iyileştirildiği, mükemmel müşteri deneyimini yaşatmayı ana ilke olarak kabul etmiş müşteri odaklı bir yaklaşımı benimsemekteyiz. Yaklaşımımıza paralel olarak tüm süreçler yönetim sistemi ile entegre edilerek, birbirini kontrol eden bir yapı geliştirilmiş olup, yönetim hedefleri de bu sistem üzerinden beslenmektedir.

Hizmet talebinin değerlendirilmesi**1 Müşteri başvurusu****2 Başvuru kaydı****3 Hizmet talebinin alınması**

- Hizmet talebi analizi
- Hizmet hakkında müşterinin bilgilendirilmesi (Keşif,nakliye,montaj,bilgi,onarım,değişim vb.)
- Hizmet hakkında gerekli işlemin gerçekleştirilmesi

4 Randevu alınıp hizmetin gerçekleştirilmesi**5 Müşteri memnuniyetinin alınması**

Memnun

Memnun değil

6 Başvuru kaydının kapatılıp, bilgilerin saklanması



*Kullanım Hataları ve Garanti
ile İlgili Dikkat Edilmesi
Gereken Hususlar*

Aşağıda belirtilen sorunların giderilmesi ücret karşılığında yapılır. Bu durumlar için garanti şartları uygulanmaz;

- 1) Kullanım hatalarından kaynaklanan hasar ve arızalar;*
- 2) Malın tüketiciye tesliminden sonraki yükleme, boşaltma, taşıma vb. sırasında oluşan hasar ve arızalar;*
- 3) Malın kullanıldığı yerin elektrik, su, doğalgaz, telefon vb. şebekesi ve/veya altyapısı kaynaklı meydana gelen hasar ve arızalar;*
- 4) Doğa olayları ve yangın, su baskını vb. kaynaklı meydana gelen hasar ve arızalar;*
- 5) Malın tanıtma ve kullanma kılavuzlarında yer alan hususlara aykırı kullanılmasından kaynaklanan hasar ve arızalar;*
- 6) Malın, 6502 sayılı Tüketicinin Korunması Hakkındaki Kanununda tarif edilen şekli ile ticari veya mesleki amaçlarla kullanımı durumunda ortaya çıkan hasar ve arızalar;*

Mala yetkisiz kişiler tarafından bakım, onarım veya başka bir nedenle müdahale edilmesi durumunda mala verilmiş garanti sona erecektir.

Garanti uygulaması sırasında değiştirilen malın garanti süresi, satın alınan malın kalan garanti süresi ile sınırlıdır.

Arçelik A.Ş. tarafından üretilmiştir.

Menşei: Türkiye

Çağrı Merkezi
444 0 888

Diğer Numara
0216 585 8 888

Arçelik A.Ş. Karaağaç Caddesi No:2-6,
34445, Sıtlıce / İSTANBUL
Tel.:(0-216) 585 85 85 Fax: (0-216) 423 23 53

GARANTİ ŞARTLARI

- 1) Garanti süresi, malın teslim tarihinden itibaren başlar ve 3 yıldır.
- 2) Mala ilişkin tanıma ve kullanma kılavuzunda gösterildiği şekilde kullanılması ve Arçelik A.Ş.'nin yetkili kaldığı servis çalışanları dışındaki şahıslar tarafından bakım, onarım veya başka bir nedenle müdahale edilmemiş olması şartıyla, malın bütün parçaları dahil olmak üzere tamamını; malzeme, işçilik ve üretim hatalarına karşı malın teslim tarihinden itibaren yukarıda belirtilen süre kadar garanti eder.
- 3) Malın ayıplı olduğunun anlaşılması durumunda tüketici, 6502 sayılı Tüketicinin Korunması Hakkında Kanununun 11 inci maddesinde yer alan;
 - a- Sözleşmeden dönme,
 - b- Satış bedelinden indirim isteme,
 - c- Ücretsiz onarılmasını isteme,
 - ç- Satılanın ayıpsız bir misli ile değiştirilmesini isteme,haklarından birini kullanabilir.
- 4) Tüketicinin bu haklardan ücretsiz onarım hakkını seçmesi durumunda satıcı; işçilik masrafı, değiştirilen parça bedeli ya da başka herhangi bir ad altında hiçbir ücret talep etmeksizin malın onarımını yapmak veya yaptırmakla yükümlüdür. Tüketici ücretsiz onarım hakkını üretici veya ithalatçıya karşı da kullanabilir. Satıcı, üretici ve ithalatçı tüketicinin bu hakkını kullanmasından müteselsilen sorumludur.
- 5) Tüketicinin, ücretsiz onarım hakkını kullanması halinde malın;
 - Garanti süresi içinde tekrar arızalanması,
 - Tamiri için gereken azami sürenin aşılması,
 - Tamirinin mümkün olmadığının, yetkili servis istasyonu, satıcı, üretici veya ithalatçı tarafından bir raporla belirlenmesi durumlarında;

tüketici malın bedel iadesini, ayıp oranında bedel indirimini veya imkân varsa malın ayıpsız misli ile değiştirilmesini satıcıdan talep edebilir. Satıcı, tüketicinin talebini reddedemez. Bu talebin yerine getirilmemesi durumunda satıcı, üretici ve ithalatçı müteselsilen sorumludur.

- 6) İlgili mevzuatlarda belirlenen kullanım ömrü süresince malın azami tamir süresi 20 iş gününü, geçemez. Bu süre, garanti süresi içerisinde mala ilişkin arzamanın yetkili servis istasyonuna veya satıcıya bildirim tarihi, garanti süresi dışında ise malın yetkili servis istasyonuna teslim tarihinden itibaren başlar. Garanti kapsamı içerisindeki malın arzamasının 10 iş günü içerisinde giderilememesi halinde, üretici veya ithalatçı; malın tamiri tamamlanmaya kadar, benzer özelliklere sahip başka bir malı tüketicinin kullanımına tahsis etmek zorundadır. Benzer özelliklere sahip başka bir malın tüketici tarafından istenmemesi halinde üretici veya ithalatçılar bu yükümlülüğünden kurtulur. Malın garanti süresi içerisinde arızalanması durumunda, tamirde geçen süre garanti süresine eklenir.
- 7) Malın kullanma kılavuzunda yer alan hususlara aykırı kullanılmasından kaynaklanan hasar ve arızalar garanti kapsamı dışındadır.
- 8) Tüketici, garantiden doğan haklarının kullanılmasına ile ilgili olarak çıkabilecek uyumsuzluklarda yerleşim yerinin bulunduğu veya tüketici işleminin yapıldığı yerdeki Tüketici Hakem Heyetine veya Tüketici Mahkemesine başvurabilir.
- 9) Satıcı tarafından bu Garanti Belgesinin verilmemesi durumunda, tüketici Gümrük ve Ticaret Bakanlığı Tüketicinin Korunması ve Piyasa Gözetimi Genel Müdürlüğüne başvurabilir.

Üretici veya İthalatçı Firmamız:

Unvanı: Arçelik A.Ş.
Adresi: Arçelik A.Ş. Karaağaç Caddesi No:2-6, 34445,
Sütlüce / İSTANBUL
Telefonu: (0-216) 585 8 888
Faks: (0-216) 423 23 53
web adresi: www.arçelik.com.tr

Malın

Markası: Arçelik
Cinsi: Çamaşır Makinesi
Modeli:
Bandrol ve Seri No:
Garanti Süresi: 3 YIL
Azami Tamir Süresi: 20 İş günü

GENEL MÜDÜR

Hakan Bılgıl

Arçelik A.Ş.

GENEL MÜDÜR YRD.

Çeliker

Satıcı Firmamız:

Unvanı:
Adresi:
Telefonu:
Faks:
e-posta:

Fatura Tarih ve Sayısı:
Teslim Tarihi ve Yeri:
Yetkilinin İmzası:
Firmanın Kaşesi:

Bu bölümü, ürünü aldığımız Yetkili Satıcı imzalayacak ve kaşelevecektir.