

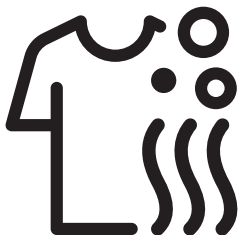

Пералня-Сушилня
Ръководство за употреба

Perilica-Sušilica
Korisnički priručnik



HTE 7616 X0



BG / HR

номер документа : 2820528617_BG/ 27-08-24.(17:46)

Първо прочетете това ръководство за употреба!

Уважаеми потребителю, Благодарим, че избрахте продукт на Веко. Надяваме се да получите отлични резултати от използването на продукта, който е произведен с използване на висококачествена модерна технология. За целта преди употребата на продукта прочетете внимателно цялото ръководство за употреба и другата придружаваща документация и ги запазете за справка в бъдеще. Ако предадете уреда на друго лице, му предоставете и ръководството за употреба заедно с него. Следвайте всички предупреждения и информация в ръководството за употреба. В него се използват следните символи:



ОПАСНОСТ!

- Предупреждение за токов удар.



ОПАСНОСТ!

- Предупреждение за теглото на продукта



ОПАСНОСТ!

- Предупреждение за риск от пожар.



ВНИМАНИЕ!

- Предупреждение за опасна за живота и собствеността ситуация.



ПРЕДОХРАНИТЕЛНИ МЕРКИ!

- Необходимо е да вземете предпазни мерки



ИНФОРМАЦИЯ

- Важна информация или полезни съвети за употребата.



- Ръководство за потребителя.



- Опаковката на уреда е произведена от подлежащи на рециклиране материали в съответствие с разпоредбите.
- Не изхвърляйте опаковъчните материали заедно с останалите битови отпадъци. Занесете ги в специалните пунктове за събиране на опаковъчни материали, определени от местните власти.



1 Важни указания за безопасност и опазване на околната среда

Този раздел съдържа важни указания, които ще ви помогнат да предотвратите риска от нараняване или щети върху имуществото ви. Неспазването на тези указания ще направи гаранцията невалидна.

1.1 Обща безопасност

 ВНИМАНИЕ!
<ul style="list-style-type: none">• Този продукт може да се ползва от деца на 8 години и повече, както и от лица, чиито физически, сензорни или умствени способности не са напълно развити, или които не притежават опит и знание, при условие, че се надзирават или са обучени относно безопасната употреба на уреда и свързаните рискове. Децата не бива да си играят с продукта. Почистването и поддръжката не трябва да се извършва от деца, освен ако не са наблюдавани от възрастен. Не допускате до продукта деца на възраст под 3 години, освен ако не са под непрекъснат надзор.

 ПРЕДУПРЕЖДЕНИЕ!
<ul style="list-style-type: none">• Не поставяйте уреда върху покрит с килим под. В противен случай, липсата на въздушен поток под уреда ще доведе до прегряване на електрическите части. Това ще доведе до проблеми с продукта.

 ИНФОРМАЦИЯ
<ul style="list-style-type: none">• Процедурата по монтажа винаги трябва да се изпълнява от упълномощени лица. Производителят не носи отговорност за щети, причинени от процедури, извършени от неквалифицирани лица.

1.1.1 Електробезопасност

 ОПАСНОСТ!
<ul style="list-style-type: none">• Ако уредът е повреден, не работете с него преди да бъде ремонтиран от упълномощен сервизен техник. Съществува риск от токов удар!• Никога не мийте продукта изливайки вода върху него! Съществува риск от токов удар!



ВНИМАНИЕ!

- Ако захранващият кабел е повреден, той трябва да бъде подменен от производителя, следпродажбения сервиз или лице с подобна квалификация (за предпочитане електротехник) или друго определено от вносителя лице, с цел да се избегнат всякакви рискове.



ИНФОРМАЦИЯ

- Продуктът е създаден така, че да възобнови работата си в случай на включване след прекъсване на захранването. Ако желаете да откажете програма, вижте раздел "Отказ на програма".

1.1.2 Продуктобезопасност



ПРЕДУПРЕЖДЕНИЕ!

- Изключвайте продукта, когато не възнамерявате да го използвате.
- Никога не докосвайте щепсела с мокри ръце! Никога не изваждайте щепсела като дърпате за кабела, винаги хващайте за щепсела.
- Изключвайте уреда от контакта при монтаж, поддръжка, почистване и ремонт.
- Не свързвайте уреда чрез удължител или разклонител.



ОПАСНОСТ!

- Никога не отваряйте вратата за зареждане и не отстранявайте филтъра, докато в барабана има още вода. В противен случай съществува риск от изгаряне с горещата вода.



ВНИМАНИЕ!

- Водопроводът и отточните тръби трябва да са добре затегнати и да не са повредени. В противен случай съществува риск от протичане.



ИНФОРМАЦИЯ

- Не използвайте сила, за да отворите заключената врата. Вратата ще се отвори веднага, след като завърши перилният цикъл. Ако машината не се е охладила достатъчно в края на програмата, вратата за зареждане не може да бъде отворена. Изчакайте продукта да се охлади. Ако вратата все още не се отваря, използвайте предоставеното решение за „Вратата не може да се отвори“ в раздела за откриване и отстраняване на неизправности. Не насилвайте вратата, за да я отворите. Възможни са повреди във вратата за зареждане и заключващия механизъм.
 - На мястото, където ще се монтира този уред, не трябва да има врати със заключалка, болт или панта, които ще попречат на пълното отваряне на вратата за зареждане.
 - Следвайте указанията от етикетите на дрехите и от опаковката на препарата.
 - Използвайте само перилен препарат, омекотител и добавки, подходящи за перални машини.
- Не монтирайте и не оставяйте уреда на места, където може да бъде изложен на атмосферно влияние.
 - Не си играйте с контролните елементи на уреда.
 - Ако е необходим несамонулиращ се термоизключвател за съответствие със стандарта, инструкциите за уреди, оборудвани с несамонулиращ се термоизключвател, който се нулира чрез изключване от централното електрозахранване, трябва да съдържат по същество следното:
ВНИМАНИЕ: За да се избегне опасност поради неволно нулиране на термоизключвателя, този уред не трябва да се захранва чрез външно превключвателно устройство като таймер, нито да се свързва към верига, която редовно се включва и изключва от комуналната услуга.

1.1.3 Предупреждения относно сушенето



ОПАСНОСТ!

- Пране, което е било прано, почиствано или третирано с петрол/газ, почиствано със сухи препарати или други възпламеними/експлозивни вещества, не трябва да се суши в машината, тъй като изпуска възпламеними/експлозивни пари. В противен случай съществува риск от пожар.
- Пране, замърсено с растително масло, алкохол, бензин, газьол, препарат за отстраняване на петна, терпентин, восък или препарат за отстраняване на восък, трябва да се измие с гореща вода и голямо количество препарат преди сушене. В противен случай съществува риск от пожар.
- Изделия от гумена пяна (латекс), шапки за баня, водоустойчиви текстили, дрехи или възглавници с гумена подложка/подложки от гумена пяна не трябва да се обработват с функцията за сушене. В противен случай съществува риск от пожар.



ОПАСНОСТ!

- Не докосвайте стъклото на вратата за зареждане с голи ръце след сушене. Съществува риск от изгаряне.
- Има финална стъпка, която е охлаждане, за да се поддържа определена температура на прането за предотвратяване на увреждането му. Възможно е да се изложите на влиянието на гореща пара, ако отворите вратата преди завършване на охлаждането. Съществува риск от изгаряне.
- Ако програмите за сушене бъдат прекъснати (в резултат на отмяна на програма или спиране на тока), прането в машината може да е горещо. Бъдете внимателни.



ВНИМАНИЕ!

- Не спирайте машината преди приключване на сушилната програма. Ако се налага да го направите, извадете прането, поставете го на подходящо място и изчакайте да се охлади.
- Уредът е проектиран да работи при температури между 0°C и +35°C.
- Подходящата температура за уреда е между 15°C и +25°C .
- Не позволявайте на домашни любимци да влизат в уреда. Почистете вътрешността на уреда преди употреба.
- Не претоварвайте машината по време на сушене. Следвайте указаните максимални количества за сушене.



ПРЕДУПРЕЖДЕНИЕ!

- Не използвайте машината за сушене на кожени дрехи или дрехи, съдържащи кожа (като кожени етикети на дънки). Цветът на кожените части може да засегне другите материали.
- Ако проблемът не може да бъде отстранен с информацията, дадена в раздела с инструкции за безопасност, изключете машината от копчето и от захранването и се обадете в упълномощен сервиз.

- Можете да използвате пералнята-сушилня само за пране, само за сушене или за пране и сушене заедно. Машината не трябва да се използва само за сушене на влажно пране за продължително време. Когато използвате машината само за сушене, изпълнявайте програма за пране с незаредена машина на всеки 15 цикъла на сушене.
- Преди да заредите машината, проверете всяка вещ от прането и се уверете, че няма запалки, монети, метални предмети, игли и други в тях или техните джобове.
- Бельото с метални орнаменти не трябва да се суши в машината. Металните орнаменти могат да се отделят по време на сушенето и да повредят машината. Поставете ги в торба или калъфка за възглавница.
- Не използвайте машината за сушене на обемно пране като тюл, завеси, чаршафи/покривки за легла, одеяла или черги. Възможно е прането да се повреди.



ИНФОРМАЦИЯ

- Не сушете непрани дрехи в машината.
- Не използвайте омекотители или антистатични препарати, освен ако не са препоръчани от производителя.
- Продукти като омекотители трябва да се използват в съответствие с инструкциите на производителя.
- Не използвайте машината за сушене на коприна, вълна и подобни деликатни дрехи. В противен случай вълнените дрехи може да се свият, а другите деликатни дрехи може да се повредят.
- Проверявайте символите на етикета на дрехите, преди да ги перете и сушите.

1.2 Предназначение на уреда



ИНФОРМАЦИЯ

- Продуктът е създаден за използване у дома. Не е подходяща за комерсиална употреба и трябва да се използва само по предназначение.
- Уредът трябва да се използва за пране, изплакване и сушене само на текстилни продукти със съответното обозначение.
- Производителят не носи отговорност в случай на неправилна употреба или транспортиране.
- Сервизният живот на уреда е 10 години. През този период се предлагат оригинални резервни части за правилна работа на уреда.
- Уредът е предназначен да се използва в домашна среда и подобни приложения като:
 - кухня за персонал в магазини, офиси и други работни помещения;
 - селскостопански постройки;
 - от клиенти в хотели, мотели и други жилищни среди;
 - къщи за гости;
 - зони за комунално използване в жилищни блокове или обществени перални.

1.3 Безопасност на децата



ВНИМАНИЕ!

- Не допускате до продукта деца на възраст под 3 години, освен ако не са под непрекъснат надзор.
- Опаковъчните материали са опасни за децата. Пазете опаковъчните материали на безопасно място, далеч от достъпа на деца.

- Електрическите уреди са опасни за децата. Пазете децата далеч от уреда, когато той работи. Не им позволявайте да си играят с продукта. Използвайте заключването за деца, за да предотвратите намесата на децата при продукта.
- Не забравяйте да затворите вратата на уреда когато напускате помещението, в което е разположен.
- Съхранявайте всички препарати и добавки на безопасно място, далеч от достъпа на деца, като покриете контейнера или залепите пакета на препарата.

1.4 Съответствие с Директивата за ОЕЕО и изхвърляне на отпадъчните продукти

Този уред не съдържа вредни и забранени материали, описани в Директивата за управление на отпадъчно електрическо и електронно оборудване. Съответства на директивата за ОЕЕО.



Продуктът е произведен от висококачествени части и материали, които могат да бъдат използвани повторно и са подходящи за рециклиране. Затова не го изхвърляйте заедно с нормалните битови отпадъци в края на експлоатационния му период. Занесете го в пункт за събиране и рециклиране на електрическо и електронно оборудване. Свържете се с местните власти, за да научите къде се намира най-близкият такъв пункт.

Помогнете в опазването на околната среда и природните ресурси като рециклирате използваните продукти. С цел безопасността на децата, отрежете захранващия кабел и счупете заключващия механизъм на вратата за зареждане така, че да бъдат нефункционални преди изхвърлянето на продукта. Съответства на Директивата RoHS Този продукт съответства на Директивата RoHS № 2011/65/EC. Той не съдържа вредни или забранени материали, посочени в директивата.

1.5 Информация за опаковката

Опаковъчните материали на продукта са произведени от рециклируеми материали в съответствие с националните наредбите за опазване на околната среда. Не изхвърляйте опаковката с обикновените битови отпадъци. Занесете опаковъчния материал в специалните пунктове за събиране на опаковъчни материали, определени от местните власти.

2 Пералня със сушилня

2.1 Общ преглед

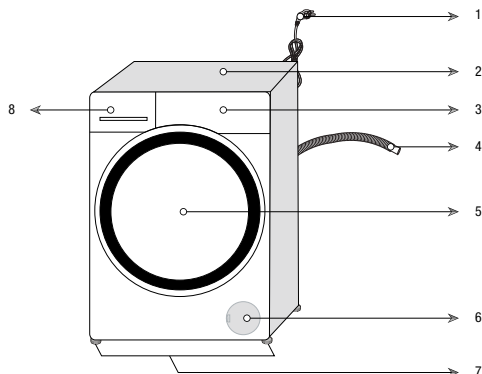

1- Захранващ кабел	5- Врата за зареждане
2- Горен панел	6- Капак на филтъра
3- Контролен панел	7- Регулируеми крачета
4- Маркуч за източване на водата	8- Чекмедже за препарати

2.2 Съдържание на пакета



Захранващ кабел



Маркуч за източване на водата

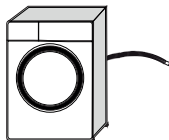

Транспортни болтове

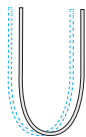
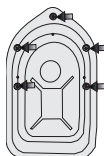

Маркуч за постъпване на вода

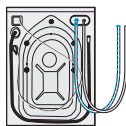

Контейнер за течен препарат (*)



Ръководство за потребителя



Група пластмасови запушалки



ИНФОРМАЦИЯ

- Илюстрациите в това ръководство са схематични и може да не съвпадат точно с тези на уреда.

(*) Това може да се доставя с машината в зависимост от модела на вашия продукт.

2.3 Технически спецификации

Име на доставчика или запазена марка	Beke
Име на модела	HTE 7616 X0
	7169343800
Максимална скорост на центрофугиране (об/мин)	1200
Капацитет при пране (памук) кг	7
Капацитет при сушене (памук) кг	4
Вграден	Не
Височина (см)	84
Ширина (см)	60
Дълбочина (см)	50
Единичен вход за вода / Двоен вход за вода	• / -
• Налично	
Електричество (V/Hz)	230 V / 50Hz
Общ ел.поток (A)	10
Обща мощност (W)	2200
Код на основния модел	1417



ИНФОРМАЦИЯ

SUPPLIER'S NAME MODEL IDENTIFIER → (*)

A

- Информация за модела, която се съхранява в базата данни за продукта може да намерите като посетите следната интернет страница и потърсите идентификатора за вашия модел (*), който се намира на енергийния етикет.

<https://eprel.ec.europa.eu/>



ПРЕДУПРЕЖДЕНИЕ!

- Стойностите за консумация са приложими за случаи, в които безжичната мрежова връзка е изключена.

Таблица със символи

Пране	Бързо	Бързо изпиране*	Дълготелен или използване	Дълготелна вода	Преправане от намащане	Почистване на косми от любимци	Паря	Нощен режим	Нависване	Забавяне на използването	Нависване	AutoDose	Избор на точен перилен препарат	Избор на омекотител	
Изплакване	Центрофугиране *Изплакване	Източване	Температура	Центрофугиране	Не Центрофугиране	Течаща вода (Студена)	Без вода	Забавяне на старта	Врата Залочена	Дете Залочена	Включ	Старт / Пауза	Ниво на замърсяване	Добавяне на дрехи	*Изтеглена програма
Пране	Ок (Край)	Отказ	Преправане от намащане*	Сушене	Дълготелно сушене	Сушене за приборе	Посушаване за гладене	Сушене със зададено време							

3 Монтаж

За да направите продукта готов за употреба, прегледайте информацията в ръководството за потребителя и се уверете, че електричеството, водопроводната мрежа и системите за отвеждане на вода са подходящи. Ако не са, се обадете на квалифициран техник и водопроводчик, за да ги прави.

	ОПАСНОСТ!
<ul style="list-style-type: none">Уверете се, че монтажът и електрическите връзки на продукта са извършени от упълномощен сервиз. Производителят не носи отговорност за щети, причинени от процедури, извършени от неквалифицирани лица.	

	ОПАСНОСТ!
<ul style="list-style-type: none">Продуктът е много тежък, за да бъде носен само от един човек.	

	ВНИМАНИЕ!
<ul style="list-style-type: none">Преди монтажа огледайте уреда за видими дефекти. Ако има такива, не го монтирайте. Повредените уреди носят риск за вашата безопасност.	

	ПРЕДОХРАНИТЕЛНИ МЕРКИ!
<ul style="list-style-type: none">Подготовката на мястото и електрическата, водната и канализационната инсталация са задължение на клиента.Проверете дали входящият и изходящият маркуч, както и захранващият кабел не са прегънати, затиснати или премазани при наместването на продукта на мястото му след монтажа или почистването.	

3.1 Подходящо място за монтаж

- Поставете продукта на твърд и равен под. Не го поставяйте на килим или на поставка или друга подобна повърхност.
- Не поставяйте уреда в близост до ръб, ако подът има стъпала. Не поставяйте уреда и на платформа.
- Не поставяйте уреда върху захранващия кабел.
- Не поставяйте продукта в среда, в която температурата пада под 0 °С. (Вижте „Предупреждения при сушене“)
- Препоръчва се оставянето на пространство отстрани на машината, за да се намалят вибрацията и шума
- На мястото на монтажа на продукта не трябва да има заключвана, плъзгаща се врата или врата на панти, която да пречи на отварянето докрай на вратата за зареждане.
- Използвайте уреда в добре проветрено и незапращено помещение.
- Не поставяйте върху пералната машина източници на топлина, такива като котлони, ютии, фурни и не ги използвайте върху продукта.

3.2 Отстраняване на подсилващите опаковъчни материали



Наклонете машината назад, за да отстраните подсилващите опаковъчни материали. Отстранете усилената опаковка с лентата.

	ОПАСНОСТ!
<ul style="list-style-type: none">Продуктът е тежък. Отстранете усилената опаковка, както е показано на фигурата.Внимавайте да не приклещите ръката си под уреда при извършване на тази процедура.	

3.3 Демонтаж на транспортните болтове



ПРЕДОХРАНИТЕЛНИ МЕРКИ!

- Не отстранявайте транспортните обезопасителни болтове преди да отстраните опорите на опаковката.
- Отстранете обезопасяващите болтове за транспортиране преди да използвате пералнята! В противен случай ще повредите уреда.

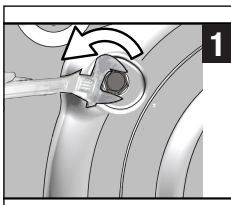

- 1** Използвайте инструмент, за да разхлабите всички болтове, докато започнат да се въртят свободно.

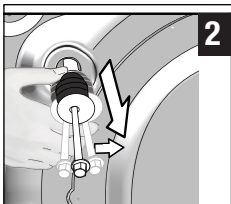

- 2** Отстранете транспортните обезопасителни болтове като ги завъртите леко.

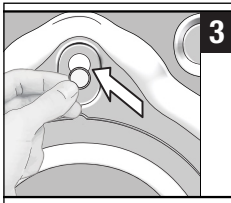

- 3** Поставете пластмасовите капачки, доставени в пакета с ръководството за употреба, в отворите от винтовете на задния панел.



ИНФОРМАЦИЯ

- Съхранете обезопасителните болтове за транспортиране, за да може да ги използвате отново, ако се налага пренасяне на машината в бъдеще.
- Никога не пренасяйте пералнята без да сте завили правилно болтовете по местата им!

3.4 Свързване на водопровода



ИНФОРМАЦИЯ

- Водното налягане, необходимо за работата на уреда, трябва да е между 1 и 10 бара (0,1 – 1 МРа). За да работи пералнята нормално, са необходими 10 – 80 литра вода, изтичащи от напълно отворен кран за една минута. Ако водното налягане е твърде високо, монтирайте понижаваща налягането клапа.



ВНИМАНИЕ!

- Моделите с единично водно захранване не се свързват с кран за топла вода. В този случай прането ще се повреди или уредът ще премине в режим на безопасност и няма да работи.
- Не използвайте стари или употребявани маркучи с новия уред. Те може да направят петна по дрехите.

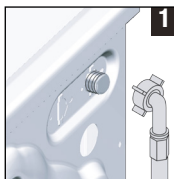

- 1** Свържете специалните маркучи, доставени заедно с уреда, към входящите отвори за водно захранване, разположени върху уреда.



ВНИМАНИЕ!

- Уверете се, че отводите за студена вода са свързани правилно при монтажа. В противен случай в края на перилния цикъл прането може да е горещо и повредено.

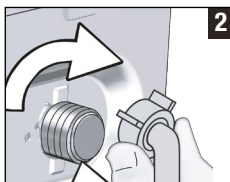

- 2** Затегнете гайките на маркуча на ръка. Никога не използвайте уред за затягането им.



- 3** 3 Отворете крановете докрай след като свържете маркучите и проверете за изтичане в точките на свързване.

Ако има изтичане на вода, затворете крана и свалете гайката. Проверете гайката и затегнете добре уплътнението. С оглед предотвратяване на течове и последващи щети, дръжте крановете затворени, когато не използвате продукта.

3.5 Свързване към отводнителната система

- Свържете края на маркуча за източване директно към канала за отходни води, санитарен възел или вана.



ВНИМАНИЕ!

- Ако маркучът се изтръгне от гнездото си по време на източване на водата, може да наводните дома ви. Освен това съществува риск от изгаряне поради високата температура на водата! За да избегнете подобни рискове и да осигурите безопасно пълнене и източване на водата в машината, затегнете накрайникът на маркуча добре, за да не може да се изтръгне.

- Ако маркучът е поставен на нивото на пода или близо до него (по-малко от 40 см), а след това е издигнат, източването на водата става трудно, а прането може да излиза прекалено мокро. Затова спазвайте височините описани на фигурата.
- За да се избегне вливането на мръсна вода обратно в машината и да се осигури лесното ѝ източване, не пъхайте маркуча в мръсната вода и не го вкарвайте в канала по-дълбоко от 15 см. Ако е твърде дълъг, го срежете. Ако е прекалено дълъг, отрежете.
- Краят на маркуча не бива да е извит, внимавайте да не е настъпен или прегънат по пътя между канала и машината.
- Ако маркучът е твърде къс, използвайте оригинално удължение. Дължината на маркуча не може да надвишава 3,2 м. За да избегнете протичането на вода, свързването на удължението и дренажния маркуч на уреда трябва да бъде направено с подходяща скоба, за да не може да се откъсне и протече.

3.6 Регулиране на крачетата

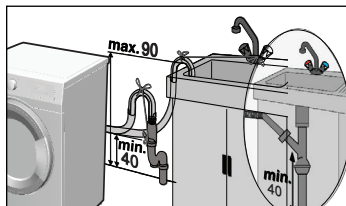
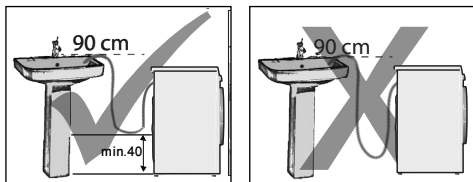
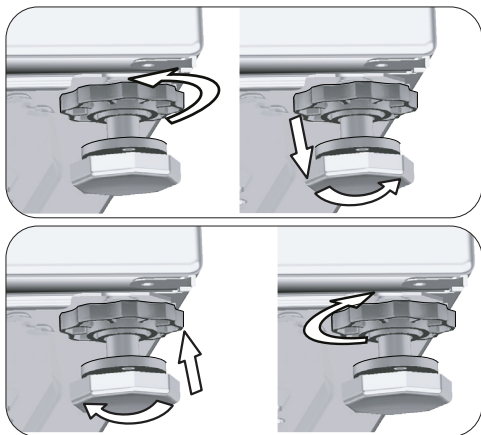

- Свържете маркуча на минимална височина от 40 см и максимална височина от 90 см.



ВНИМАНИЕ!

- Регулирайте краката така, че продуктът да бъде балансиран на мястото, на което се използва.
- Балансирайте машината с тяхна помощ.
- Проверете за нестабилност чрез натискане на продукта диагонално по горните ръбове.
- В противен случай уредът може да се придвижи от мястото си и да причини проблеми поради счупване, шум или вибрации.
- Не използвайте никакви уреди за разхлабване на контра гайките. В противен случай е възможна повреда в блокиращите гайки.

- а) Разхлабете с ръка заключващите гайки на краката на уреда.
- б) Регулирайте крачетата така, че уредът да е нивелиран и балансиран.
- в) Затегнете отново на ръка всички заключващи гайки.

3.7 Свързване на електричеството

Свържете уреда към заземен контакт, защитен с 16-амперов предпазител. Фирмата ни не носи отговорност за щети по причина - ползване на уреда без заземяване, направено съгласно местните наредби.

- Свързването трябва да е направено в съответствие с държавните стандарти.
- Окабеляването на електрическата верига за контакта трябва да бъде достатъчно, за да отговори на изискванията на уреда. Използването на прекъсвач за верига при земно късо съединение е препоръчително.
- След монтажа захранващият кабел трябва да е леснодостъпен.
- Ако стойността на предпазителя или прекъсвача у дома ви е под 16 ампера, накарайте квалифициран електротехник да монтира 16-амперов предпазител.
- Напрежението, обозначено в „Техническите спецификации“ трябва да отговаря на вашето захранване.



ОПАСНОСТ!

- Повредените захранващи кабели трябва да се сменят от упълномощен сервизен техник.

3.8 Транспортиране на уреда

- 1 Изключете уреда от контакта преди транспортиране.
- 2 Свалете маркучите за източване и за наливане на вода.
- 3 Източете останалата в уреда вода. Вижте 6.5
- 4 Монтирайте транспортните обезопасителни болтове в обратен ред на процедурата за разглобяване. Вижте 3.3



ОПАСНОСТ!

- Продуктът е много тежък, за да бъде носен само от един човек.
- Продуктът е тежък; трябва да се носи от двама души и да се вземат допълнителни предпазителни мерки при придвижване по стълби. Ако продуктът падне върху вас, са възможни наранявания.



ВНИМАНИЕ!

- Опаковъчните материали са опасни за децата. Пазете опаковъчните материали на безопасно място, далеч от достъпа на деца.



ИНФОРМАЦИЯ

- Никога не пренасяйте пералнята без да сте завили правилно болтовете по местата им!

4 Подготовка

4.1 Сортиране на прането

- * Сортирайте прането според вида на тъканите, цвета, степента на замърсяване и подходящата температура на пране.
- * Винаги спазвайте указанията върху етикета на дрехите.

4.2 Подготовка на дрехите за пране

- Сутиените с банели и дрехите с метални части като катарами или копчета може да повредят машината. Свалете металните части или перете такъв тип дрехи в торбичка за пране или в памучна калъфка за възглавница. Освен това, този тип дрехи може да се нагряят по време на сушене и да увредят други дрехи. Не използвайте машината за сушене на подобни дрехи.
- Поставете дрехите с малък размер, като детски чорапи и найлонови чорапогашници, в памучна торба за пране или в калъфка за възглавница.
- Поставете пердетата в машината без да ги притискате. Свалете окачалките на пердетата. Не сушете тюлени пердета в машината.
- Закопчайте циповете, зашийте разхлабени копчета и скъсани и разпорени места.
- Перете дрехи, означени с етикети „за машинно пране“ или „за ръчно пране“, само с подходящата за тях програма. Сушете ги чрез окачване или разстилане. Не използвайте машината за сушене на подобни дрехи.
- Не перете цветно и бяло пране заедно. Нови, тъмни на цвят дрехи, могат да пуснат много боя. Перете ги отделно.
- Използвайте само оцветители / фиксатори на цветове и препарати за отстраняване на котлен камък, подходящи за машинно пране. Винаги спазвайте указанията върху опаковката.



ИНФОРМАЦИЯ

- Пране, силно напращено с материали от рода на брашно, вар, сухо мляко и др., трябва добре да се изтупа преди поставяне в машината. В противен случай тези прахообразни вещества се натрупват по вътрешните части на машината и може да я повредят.
- Поставете дрехите от ангорска вълна във фризера за няколко часа преди пране. По този начин ще се намали образуването на фитилчета.
- Перете панталоните и деликатното пране обърнати от опаката страна.
- Упоритите петна трябва да се третираат по подходящ начин преди изпирането. Ако не сте сигурни, третирайте ги със сух препарат за петна.
- Изпразнете джобовете от монети, химикалки, кламери и други подобни, изкарайте джобовете навън и изчеткайте, ако е възможно. Тези предмети могат да повредят машината и да предизвикат шум по време на прането.

4.3 Съвети за пестене на енергия и вода

Следващата информация ще ви помогне да използвате уреда по екологичен и енергийно/водно-ефективен начин.

- Пускайте уреда с максималния капацитет за натоварване, позволен от програмата, която сте избрали, но не го претоварвайте. Вижте „Таблица с програми и консумация“.
- Спазвайте инструкциите за температура, дадени на опаковката на препарата.
- Перете слабо замърсеното пране на ниска температура.
- Използвайте бързи програми за малки количества леко замърсено пране.
- Не използвайте предпране и висока температура за пране, което не е силно замърсено и по него няма петна.
- Ако планирате да сушите прането си в сушилнята, при изпирането изберете най-високата препоръчана скорост на центрофугиране.
- Не използвайте повече перилен препарат от препоръчаното количество, посочено на опаковката.

4.4 Първоначална употреба



Преди стартиране на ползването на продукта се уверете, че подготовката е извършена, съгласно раздел „Важни инструкции за безопасността и околната среда“, както и инструкциите в раздела „Инсталация“.

За да подготвите уреда за пускане на пране, първо стартирайте програмата за почистване на барабана. Ако тази програма не е налична на вашата машина, приложете метода, описан в раздел 6.2.



ИНФОРМАЦИЯ

- Използвайте препарат срещу котлен камък, подходящ за перални машини.
- Оставане на вода в продукта поради процеса на качествен контрол по време на производството. Това не е вредно за уреда.

4.5 Спазване капацитета на прането

Максималният капацитет на зареждане зависи от типа на прането, степента на замърсяване и избраната програма за изпиране. Уредът автоматично регулира количеството вода, съобразно теглото на прането, поставено вътре.



ВНИМАНИЕ!

- Спазвайте информацията от „Таблица с програми и консумация“. Когато машината е претоварена, качеството на изпиране се понижава. Освен това, може да се получи шум или вибриране. За добра ефективност на сушенето не зареждайте машината с повече пране от препоръчаното.

Вид на прането	Тегло (г)	Вид на прането	Тегло (г)
Халат за баня	1200	Кърпа за ръце	100
Салфетки от плат	100	Нощница	200
Чаршафи	700	Бельо	100
Чаршафи	500	Мъжки работни ризи	600
Калъфка за възглавница	200	Мъжка риза	200
Покривка за маса	250	Мъжки пижами	500
Кърпа	200	Блузи	100

4.6 Зареждане на прането

1. Отворете вратата за зареждане.
2. Поставете прането несбито в уреда.
3. Натиснете вратата за зареждане, за да я затворите, докато чуете звук от заключване. Внимавайте прането да не бъде заципано от вратата.



ИНФОРМАЦИЯ

- По време на работа на програмата вратата е заключена. Вратата ще се отвори веднага, след като завърши програмата за изпиране. Ако вътрешността на машината е нагорещена в края на програмата, вратата за зареждане няма да се отвори, докато температурата не спадне. Ако вратата не се отвори, използвайте предоставеното решение за „Вратата не може да се отвори.“ в раздела за откриване и отстраняване на неизправности.



ВНИМАНИЕ!

- Ако прането бъде поставено неправилно, може да има проблеми със звуци и вибрация в машината.

4.7 Употреба на перилен препарат и омекотител



ИНФОРМАЦИЯ

- При използване на препарат, омекотител, колосан, фабрична боя, белина или препарат срещу котлен камък, прочитайте внимателно указанията върху опаковката им и следвайте посочените препоръчителни дози. По възможност използвайте измервателна чашка.

4.7.1 Чекмедже за препарат

Чекмеджето за перилен препарат се състои от три отделения:

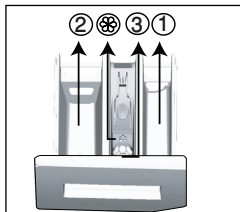

- (1) за предпране
- (2) за основно пране
- (3) за омекотител
- (⊗) в отделението за омекотител има допълнителен сифон.

4.7.2 Перилни препарати, омекотители и други почистващи препарати

- Сипете перилен препарат или омекотител преди започването на програмата.
- Никога не оставяйте чекмеджето за перилен препарат отворено по време на работа на програмата!
- При ползване на програма без предпране, не сипвайте перилен препарат в отделението за предпране (отделение № „1“).
- При ползване на програма с предпране, сипете течен перилен препарат в отделението за предпране (отделение № „1“).
- Не ползвайте програми с предварително пране, ако използвате торбичка за перилен препарат или топка за пране. Поставете торбичката с перилен препарат или топката за пране директно с прането в машината. Извадете ги след сушене.
- Ако използвате течен перилен препарат, не забравяйте да поставите чашката с течен препарат в отделението за основно пране (отделение № 2).
- Не добавяйте никакви перилни препарати за пране (течен препарат, омекотител и т.н.), когато уредът работи на етап сушене.

4.7.3 Избиране на типа перилен препарат

Типът препарат за пране, който ще се използва, зависи от програмата за пране, типа тъкан и цвета.

- Използвайте различни препарати за цветно и за бяло пране.

- Перете деликатните дрехи само със специални препарати (течни препарати, шампоан за вълна и др.), предназначени само за деликатни тъкани и на препоръчаните програми.
- При пране на тъмни дрехи или юргани се препоръчва използването на течен перилен препарат.
- Перете вълнените дрехи на препоръчаната програма със специални препарати, предназначени само за вълнени тъкани
- Моля, прегледайте частта с описанието на програмите за препоръчаните програми за различни текстилни продукти.
- Всички препоръки за използване на перилни препарати са валидни за избираем температурен диапазон на програмите.



ВНИМАНИЕ!

- Използвайте само препарати, произведени специално за перални машини.
- Не използвайте сапун на прах.

4.7.4 Дозирание на препаратата

Количеството на използвания перилен препарат зависи от количеството и степента на замърсяване на прането, както и от твърдостта на водата.

- Не надвишавайте количеството, означено на пакета, за да избегнете прекомерно пенене и недоизплакване. По този начин не само пестите пари, но и спомагате за опазването на околната среда.
- Използвайте по-малко количество препарат за малко количество или леко замърсени дрехи.

4.7.5 Употреба на омекотители

Поставете омекотителя в отделението за омекотител на чекмеджето за препарати.

- Не надвишавайте нивото на маркировката (>max<) в отделението за омекотител.
- Ако омекотителят се е съгъстил или е от концентриран тип, разрежете с вода, преди да го поставите в чекмеджето за препарати.

4.7.6 Използване на течни перилни препарати

4.7.6.1 Ако продуктът има отделение за течен перилен препарат.

- Поставете контейнера с течен препарат в отделение № „2“.
- Ако течният перилен препарат се е сгъстил, го разрежете с вода, преди да го сложите в отделението.

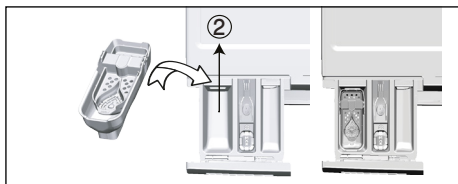

4.7.6.2 Ако уредът е оборудван с апарат за течен перилен препарат:

- Когато искате да ползвате течен препарат, моля натиснете мястото, указано за завъртане на апарата. Частта, която пада, ще служи като преграда за течния препарат.
- Ако е необходимо, почистете отделението с вода, когато е на мястото си или като го извадите.
- Ако използвате прахообразен препарат, отделението трябва да бъде закрепено в горната позиция.

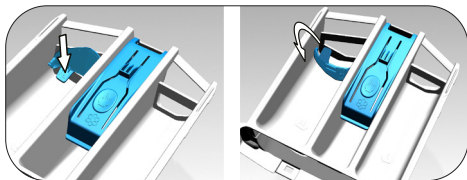

4.7.6.3 Ако продуктът няма отделение за течен перилен препарат

- Не използвайте течен перилен препарат за предпране в програмата с предпране.
- Течният перилен препарат прави петна по дрехите ви ако се използва с функция Забавяне на старта. Ако желаете да използвате функцията за забавяне на старта, то не използвайте течен перилен препарат.

4.7.7 Употреба на гелообразен перилен препарат и препарат на таблетки

- Ако гелообразният перилен препарат е с течна консистенция и уредът не е оборудван със специален контейнер за течен перилен препарат, сипете гелообразния препарат в отделението за основно пране при първото вливане на вода в машината. Ако машината има отделение за течен перилен препарат, поставете препарата в отделението преди да стартирате програмата.
- Ако консистенцията на гелообразния перилен препарат не е течна или е във формата на капсулообразна течна таблетка, го поставете директно в барабана преди прането.
- Перилният препарат на таблетки се поставя в отделението за основно пране (отделение № „2“) или директно в барабана преди пране.



ИНФОРМАЦИЯ

- Препаратите на таблетки може да оставят остатъци в отделението за перилен препарат. Ако срещнете такива остатъци, при следващото пране пхнете таблетката между прането в долната част на барабана.



ИНФОРМАЦИЯ

- При ползване на таблетки за пране или гелообразни перилни препарати, не използвайте функцията за предпране.
- Преди сушене не забравяйте да премахнете предмети като пластмасовия контейнер за препарат от барабана.

4.7.8 Използване на кола за пране

- Добавете течен колосан, колосан на прах или фабрична боя в отделението за омекотител.
- Не използвайте омекотител и препарат за колосване едновременно в един перилен цикъл.
- Забършете вътрешността на машината с чист влажен парцал след използване на препарат за колосване.

4.7.9 Употреба на белина

- Изберете програма с предпране и добавете белината в началото на предпрането. Не слагайте перилен препарат в отделението за предварително пране. Или изберете програма с допълнително сушене, добавете белината в празното отделение за перилен препарат и след като видите стъпката за изплакване на дисплея за първи път, добавете 1 чаша вода в същото отделение.
- Не смесвайте белина и перилен препарат.
- Използвайте малко количество (приблизително 50 мл) белина и изплаквайте дрехите много добре, тъй като тя предизвиква кожни раздразнения. Не наливайте белина директно в прането и не я използвайте с цветно пране.

- Когато използвате белина на кислородна основа, изберете програма, която пере пране на ниска температура.
- Можете да използвате белина на кислородна основа заедно с перилния препарат. Ако той обаче е с различна консистенция, първо добавете перилния препарат в отделението за препарат № „2“ и изчакайте машината да поеме препаратата заедно с водата. Когато машината продължи с наливането на вода, добавете избелващия препарат в същото отделение.

4.7.10 Използване на препарат против отлагане на варовик

- При необходимост използвайте препарати против котлен камък пригодени специално за перални машини.

4.8 Съвети за ефективно изпиране

		Дрехи			
		Светли цветове и бели	Цветни	Черни/тъмни дрехи	Деликатни/Вълнени/Коприна
		(Препоръчителен диапазон на температурата в зависимост от степента на замърсеност: 40-90°C)	(Препоръчителни температурни диапазони за ниво на замърсяване: студено -40°C)	(Препоръчителни температурни диапазони за ниво на замърсяване: студено -40°C)	(Препоръчителни температурни диапазони за ниво на замърсяване: студено -30°C)
Ниво на замърсеност	Силно замърсени (Трудни за изпиране петна, като от трева, кафе, плодове и кръв)	Може да се наложи да обработите предварително петната или да използвате предварително пране. Течните и прахообразни перилни препарати за бели дрехи може да се използват в дозите, препоръчани за силно замърсено пране. Препоръчително е използването на прахообразни перилни препарати за петна от глина и пръст, както и петна, чувствителни към белина.	Течните и прахообразни перилни препарати за цветно пране може да се използват в дозите, препоръчани за силно замърсено пране. Препоръчително е използването на прахообразни перилни препарати за петна от глина и пръст, както и петна, чувствителни към белина. Трябва да се използват препарати, които не съдържат белина.	Течните перилни препарати за цветни и тъмни дрехи може да се използват в дозите, препоръчани за силно замърсено пране.	Предпочитайте течни препарати за деликатните дрехи. Вълнените и копринени дрехи трябва да се перат със специални препарати за вълна.
	Средно замърсени (Например, петна от допира на тялото с яка и ръкави)	Течните и прахообразни перилни препарати за бели дрехи може да се използват в дозите, препоръчани за средно замърсено пране.	Течните и прахообразни перилни препарати за цветни дрехи може да се използват в дозите, препоръчани за средно замърсено пране. Трябва да се използват препарати, които не съдържат белина.	Течните перилни препарати за цветни и тъмни дрехи може да се използват в дозите, препоръчани за нормално замърсено пране.	Предпочитайте течни препарати за деликатните дрехи. Вълнените и копринени дрехи трябва да се перат със специални препарати за вълна.
	Леко замърсени (Няма видими петна.)	Течните и прахообразни перилни препарати за бели дрехи може да се използват в дозите, препоръчани за леко замърсено пране.	Течните и прахообразни перилни препарати за цветни дрехи може да се използват в дозите, препоръчани за леко замърсено пране. Трябва да се използват препарати, които не съдържат белина.	Течните перилни препарати за цветни и тъмни дрехи може да се използват в дозите, препоръчани за леко замърсено пране.	Предпочитайте течни препарати за деликатните дрехи. Вълнените и копринени дрехи трябва да се перат със специални препарати за вълна.

4.9 Съвети за правилно сушене

		Програми				
		Сушене на памучни тъкани	Сушене на синтетични дрехи	Babyprotect +	Пране и сушене	Wash&Wear (Изпери и носи)
Видове Дрехи	Дрехи със съдържание на памук	Чаршафи, калъфи за юргани, бебешки дрешки, тениски, суитчъри, трайни плетива, дънки, платнени панталони, ризи, памучни чорапи и др.	Не се препоръчва!	Пере и съответно суши! Чаршафи, калъфи за юргани, бебешки дрешки, тениски, суитчъри, трайни плетива, дънки, платнени панталони, ризи, памучни чорапи и др.	Пере и съответно суши! Чаршафи, калъфи за юргани, бебешки дрешки, тениски, суитчъри, трайни плетива, дънки, платнени панталони, ризи, памучни чорапи и др.	За дрехи без петна, носени за кратко, като ризи, тениски, суитчъри трябва да се зареди много малко количество пране.
	Синтетични дрехи (полиестер, найлон и др.)	Не се препоръчва!	Препоръчва се за полиестерни, найлонови, полиацетатни дрехи и дрехи със съдържание на акрил. Сушенето не се препоръчва за съдържащи вискоза дрехи. Необходимо е да имате предвид препоръките за сушене на етикета на дрехите.	Препоръчва се за полиестерни, найлонови, полиацетатни дрехи и дрехи със съдържание на акрил при ниски температури, като се вземат предвид предупрежденията за пране и сушене на етикета на дрехите.	Препоръчва се за полиестерни, найлонови, полиацетатни дрехи и дрехи със съдържание на акрил при ниски температури, като се вземат предвид предупрежденията за пране и сушене на етикета на дрехите.	Много малко замърсени ризи, тениски и дрехи със синтетично съдържание без петна. Препоръчва се да зареждате много малки количества пране.
	Деликатни тъкани (дрехи със съдържание на коприна, вълна, кашмир, ангора и др.)	Не се препоръчва!	Не се препоръчва!	Не се препоръчва!	Не се препоръчва!	Не се препоръчва!
	Обемно пране, като одеяла, палта, завеси и др.	Не се препоръчва! Не е подходящо да сушите обемно пране в пералнята. Сушете ги чрез окачване или разстилане.	Не се препоръчва! Не е подходящо да сушите обемно пране в пералнята. Сушете ги чрез окачване или разстилане.	Не се препоръчва! Не е подходящо да сушите обемно пране в пералнята. Сушете ги чрез окачване или разстилане.	Не се препоръчва! Не е подходящо да сушите обемно пране в пералнята. Сушете ги чрез окачване или разстилане.	Не се препоръчва! Не е подходящо да сушите обемно пране в пералнята. Сушете ги чрез окачване или разстилане.

4.10 Показано времетраене на програмата

Може да видите продължителността на програмата на дисплея на машината, докато я избирате. В зависимост от зареденото в машината количеството пране, разпенването, небалансираното разпределение на прането, колебанията в ел. захранването, налягането на водата и настройките на програмата, продължителността на програмата се регулира автоматично, докато съответната програма работи.

ОСОБЕН СЛУЧАЙ: При стартиране на програмите Cotton (Памук) и Cotton Eco (Памук Еко), дисплеят показва продължителност при половин зареждане, което е най-използваният случай. След стартиране на програмата, машината разпознава действително зареденото количество пране след около 20-25 минути. В случай, че разпознатото количество е по-голямо от половин зареждане, програмата за изпиране ще се регулира и продължителността на програмата ще се увеличи автоматично. Може да проследите тази промяна на дисплея.

5 Работа с продукта

5.1 Контролен панел

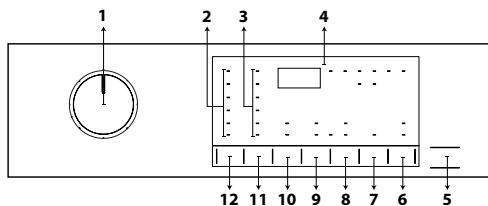

- 1 - Копче за избор на програма
- 2 - Светлинни индикатори за ниво на температура
- 3 - Светлинни индикатори за ниво на скорост на центрофугиране
- 4 - Дисплей
- 5 - Бутон Старт/Пауза
- 6 - Бутон за дистанционно управление
- 7 - Бутон за настройка на краен час
- 8 - Бутон за настройка на ниво на сушене
- 9 - Бутон за допълнителна функция 2
- 10 - Бутон за допълнителна функция 1
- 11 - Бутон за настройка на скорост на центрофугиране
- 12 - Бутон за настройка на температура

5.2 Символи на дисплея

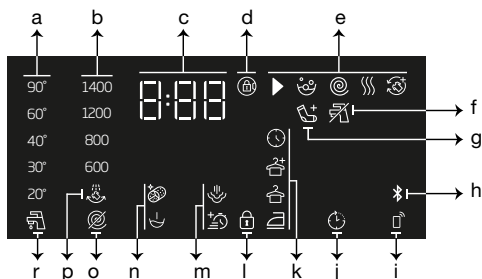

- a - Индикатор за температура
- b - Индикатор за скорост на центрофугиране
- c - Информация за продължителността
- d - Символ за активирано заключване на вратата
- e - Индикатор за проследяване на програмата
- f - Няма индикатор за вода
- g - Индикатор за добавяне на пране
- h - индикатор за Bluetooth връзка
- i - Индикатор за дистанционно управление
- j - индикатор за активиран старт с отложен старт

- k - индикатор за ниво на сушене
- l - Светлинен индикатор за активирана блокировка за деца
- m - Бутон за допълнителна функция 2
- n - Бутон за допълнителна функция 1
- o - Няма индикатор за центрофугиране
- p - Индикатор за задържане на изплакване
- г - индикатор за студена вода

5.3 Подготовка на машината

1. Проверете дали маркучите са плътно свързани.
2. Включете пералнята в контакта.
3. Завъртете крана докрай.
4. Поставете прането в пералната машина.
5. Сложете перилен препарат и омекотител.

5.4 Избор на програма за пране

1. В съответствие с „Таблицата с програми и консумация“ изберете подходяща програма за количеството и нивото на замърсеност на прането.
2. Изберете желаната програма чрез бутона за **Избор на програма** .



ИНФОРМАЦИЯ

- Програмите са с ограничение до най-високата скорост на центрофугиране, подходяща за конкретния вид тъкани.
- При избора на програма винаги вземайте предвид типа на тъканите, техния цвят, нивото на замърсяване и допустимата температура на водата.

5.5 Програми за изпиране

В зависимост от вида на тъканта използвайте следните основни програми.



ИНФОРМАЦИЯ

- След избора на програма за пране, подходяща за Вашето пране, можете да натиснете бутона за сушене, за да зададете извършване на сушене след програмата за пране. При всяко натискане на бутона се показва информационен ред за предстоящата стъпка от процеса на сушене, както и съответен символ. Ако желаете, можете да продължите да натискате бутона, за да извършвате сушене за максимално допустимия период.
- Символите на дисплея са схематични и е възможно да не съвпадат точно с тези на реалния уред.
- Когато перете или сушите при избрана функция за сушене на машината, зареждайте максимално 4 кг пране в машината. Ако надвишите капацитета на машината, прането няма да се изсуши и машината ще работи по-дълго, което ще доведе до по-голямо потребление на енергия.

• Cottons (Памучни материи)

С тази програма можете да перете устойчиви памучни материи (чаршафи, спално бельо, хавлиени кърпи, халати за баня, бельо и т.н.). Когато натиснете бутона на функцията за бързо изпиране, продължителността на програмата се скъсява забележимо, но ефективното изпиране се гарантира с интензивните движения за изпиране. Ако функцията „бързо пране“ не е избрана, се осигурява превъзходно изпиране и изплакване за Вашето замърсено пране.



ИНФОРМАЦИЯ

- Можете да изсушите прането без прекъсване веднага след програмата за пране (възможно е да извършите автоматично или насрочено сушене след цикъла на пране). За тази цел е необходимо да изберете функция за подсушаване преди стартирането на програмата за пране.
- Според избора на програмата за сушене, която добавяте към програмата за пране, дисплеят на машината показва часа на завършване на прането.
- Ако не искате сушене след завършване на програмата за пране, натиснете и задръжте бутона на допълнителната функция за сушене, докато светлинният индикатор за сушене изгасне.

• Synthetics (Синтетични материи)

Можете да използвате тази програма за пране на тениски, синтетични/памучни смесени материи и др. Продължителността на програмата е значително по-кратка и се осигурява ефективно пране. Ако функцията „бързо пране“ не е избрана, се осигурява превъзходно изпиране и изплакване за Вашето замърсено пране.



ИНФОРМАЦИЯ

- Можете да изсушите прането без прекъсване веднага след програмата за пране (възможно е да извършите автоматично или насрочено сушене след цикъла на пране). За тази цел е необходимо да изберете функция за подсушаване преди стартирането на програмата за пране.
- Според избора на програмата за сушене, която добавяте към програмата за пране, дисплеят на машината показва часа на завършване на прането.
- Ако не искате сушене след завършване на програмата за пране, натиснете и задръжте бутона на допълнителната функция за сушене, докато светлинният индикатор за сушене изгасне.

• Woollens / Hand Wash (Вълна / Ръчно пране)

Използвайте тази програма за пране на вълнени дрехи. Изберете подходяща температура, в съответствие с етикета на дрехите. Прането ще бъде изпрано с много деликатни движения, за да се избегне увреждането му.



ИНФОРМАЦИЯ

- Функцията за сушене не може да се избере за програмата за пране на вълнени дрехи.

• Eco 40-60

Програмата за екологично изпиране на температура 40-60 е в състояние да почиства нормално замърсено пране от памук, обявено за пране при 40°C или 60°C, едновременно в същия цикъл, и тази програма се използва за оценка на съответствието със законодателството на ЕС за екодизайн. Въпреки че пере по-дълго от всички останали програми, тя пести много електроенергия и вода. Действителната температура на водата може да се различава от посочената температура на пране. Когато зареждате машината с по-малко пране (напр. ½ капацитет или по-малко), периодите в програмните етапи могат автоматично да се съкращават. В този случай консумацията на енергия и вода ще намалее. Функцията за сушене "Готови за гардероба" трябва да бъде избрана с еко 40-60 за извършване на цикъл на измиване и сушене, за да се оцени съответствието със законодателството на ЕС за екодизайн. Цикълът на пране и сушене е в състояние да почисти нормално замърсено памучно пране, обявено за пране при 40°C или 60°C, заедно в същия цикъл, и да го изсуши по такъв начин, че да може веднага да се прибере в гардероба.



ИНФОРМАЦИЯ

- Можете да изсушите прането без прекъсване веднага след програмата за пране (възможно е да извършите автоматично или насрочено сушене след цикъла на пране). За тази цел е необходимо да изберете функция за подсушаване преди стартирането на програмата за пране.
- Според избора на програмата за сушене, която добавяте към програмата за пране, дисплеят на машината показва часа на завършване на прането.
- Ако не искате сушене след завършване на програмата за пране, натиснете и задръжте бутона на допълнителната функция за сушене, докато светлинният индикатор за сушене изгасне.

• Xpress / Super Xpress (Експресно / Супер експресно)

Използвайте тази програма за бързо изпиране на леко замърсени памучни дрехи. Когато е избран бутонът „бързо пране“, продължителността на програмата може да се намали до 14 минути. Когато е избран бутонът „бързо пране“, може да се пере максимум 2 (два) кг пране.



ИНФОРМАЦИЯ

- Можете да изсушите прането без прекъсване веднага след програмата за пране (възможно е да извършите автоматично или насрочено сушене след цикъла на пране). За тази цел е необходимо да изберете функция за подсушаване преди стартирането на програмата за пране.
- Според избора на програмата за сушене, която добавяте към програмата за пране, дисплеят на машината показва часа на завършване на прането.
- Ако не искате сушене след завършване на програмата за пране, натиснете и задръжте бутона на допълнителната функция за сушене, докато светлинният индикатор за сушене изгасне.

• Shirts (Ризи)

Използвайте тази програма за пране на ризи от памучни, синтетични и комбинирани матери. Програмата гарантира по-малко намачкване на дрехите. Когато е натиснат бутонът за „бързо пране“, се изпълнява алгоритъмът за предварителна обработка.

- Поставете препаратата за предварителна обработка директно върху дрехите или го добавете заедно с перилния препарат в отделението за прахообразен препарат, когато машината започне да поема вода. По този начин ще постигнете много по-бързо ефективността, която получавате нормално с обикновен цикъл на изпирене. Трайността на дрехите ще се удължи.



ИНФОРМАЦИЯ

- Можете да изсушите прането без прекъсване веднага след програмата за пране (възможно е да извършите автоматично или насрочено сушене след цикъла на пране). За тази цел е необходимо да изберете функция за подсушаване преди стартирането на програмата за пране.
- Според избора на програмата за сушене, която добавяте към програмата за пране, дисплеят на машината показва часа на завършване на прането.
- Ако не искате сушене след завършване на програмата за пране, натиснете и задръжте бутона на допълнителната функция за сушене, докато светлинният индикатор за сушене изгасне.

• Down Wear (Пухени дрехи)

Използвайте тази програма за пране на палта, жилетки, якета и други, с етикет „подходящи за машинно пране“. Благодарение на специалните профили на центрофугиране се гарантира, че водата достига до въздушните пространства между пуха/перата.

• Downloaded Program

(Изтеглена програма)

Това е специална програма, позволяваща ви да изтеглите различни програми, когато пожелаете. В началото има програма, която ще видите с приложението HomeWhiz по подразбиране. Въпреки това, можете да използвате приложението HomeWhiz, за да изберете програма от предварително определените настройки на програмата, след което да я промените.



ИНФОРМАЦИЯ

- Ако желаете да използвате HomeWhiz и функцията за дистанционно управление, трябва да изберете „Изтегляне на програма“. За подробности вижте раздела за HomeWhiz и функцията за дистанционно управление.

• Смесени

Можете да използвате тази програма за пране на памук и синтетика заедно без необходимост от сортиране.



ИНФОРМАЦИЯ

- Можете да изсушите прането без прекъсване веднага след програмата за пране (възможно е да извършите автоматично или насрочено сушене след цикъла на пране). За тази цел е необходимо да изберете функция за подсушаване преди стартирането на програмата за пране.
- Според избора на програмата за сушене, която добавяте към програмата за пране, дисплеят на машината показва часа на завършване на прането.
- Ако не искате сушене след завършване на програмата за пране, натиснете и задръжте бутона на допълнителната функция за сушене, докато светлинният индикатор за сушене изгасне.

• Горни дрехи / Спорт

Използвайте тази програма за пране на горни дрехи/спортни дрехи, съдържащи смес от памук/синтетика, както и водонепроницаеми дрехи като Gore-tex. Тази програма пере прането деликатно благодарение на специалните си въртеливи движения.



ИНФОРМАЦИЯ

- Можете да изсушите прането без прекъсване веднага след програмата за пране (възможно е да извършите автоматично или насрочено сушене след цикъла на пране). За тази цел е необходимо да изберете функция за подсушаване преди стартирането на програмата за пране.
- Според избора на програмата за сушене, която добавяте към програмата за пране, дисплеят на машината показва часа на завършване на прането.
- Ако не искате сушене след завършване на програмата за пране, натиснете и задръжте бутона на допълнителната функция за сушене, докато светлинният индикатор за сушене изгасне.

• Грижа за тъмни дрехи / Джинси

Използвайте тази програма, за да защитите цвета на Вашите тъмни на цвят дрехи или джинси. Тази програма предоставя висока ефективност на пране благодарение на специално движение на барабана дори при ниски температури. При изпиране на тъмни дрехи се препоръчва използването на течен перилен препарат или препарат за вълна. Не перете деликатни дрехи, съдържащи вълна и други, с тази програма.



ИНФОРМАЦИЯ

- Можете да изсушите прането без прекъсване веднага след програмата за пране (възможно е да извършите автоматично или насрочено сушене след цикъла на пране). За тази цел е необходимо да изберете функция за подсушаване преди стартирането на програмата за пране.
- Според избора на програмата за сушене, която добавяте към програмата за пране, дисплеят на машината показва часа на завършване на прането.
- Ако не искате сушене след завършване на програмата за пране, натиснете и задръжте бутона на допълнителната функция за сушене, докато светлинният индикатор за сушене изгасне.

• Бельо

Можете да използвате тази програма за пране на деликатни дрехи, които са подходящи за пране на ръка, и за деликатно дамско бельо. Малките дрехи трябва да се перат в мрежата за пране. Куките, копчета и т.н. трябва да бъдат затворени и циповете да бъдат вдигнати.

• Хавлиени кърпи

Използвайте тази програма за пране на издръжливи памучни тъкани като кърпи. Поставете кърпите в машината, като внимавате да ги поставите така, че да не влизат в контакт с мембраната или със стъклото.

• Rinse (Изплакване)

Използвайте, когато искате да изплакнете или да колосате отделно.

• Spin+Drain (Центрофугиране+Изцеждане)

Използвайте тази програма за източване на водата от машината.

5.6 Избор на температура

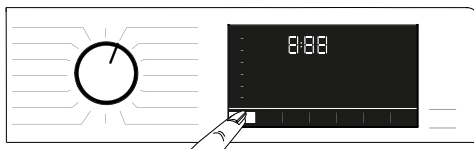

Когато избирате нова програма, температурният индикатор показва препоръчителната за тази програма температура. Възможно е препоръчителната температура да не е максималната температура, която може да бъде избрана за съответната програма. Натиснете бутона за **Регулиране на температурата**, за да промените температурата.



ИНФОРМАЦИЯ

- Бутонът за настройка на температурата работи само назад. Например, ако дисплеят показва 40°C, но искате да изберете 60°C, е необходимо да натиснете бутона няколко пъти за достигане на 60°C от 40°C.



ИНФОРМАЦИЯ

- Ако стигнете до опция за пране със студена вода и натиснете отново бутона за регулиране на температурата, на дисплея се изписва препоръчителната максимална температура за избраната програма. За да намалите температурата, натиснете бутона за регулиране на температурата отново.

Най-накрая ще светне индикаторът „Cold“, указващ студено пране.

Можете да промените температурата и след стартиране на цикъла на пране. Можете да изберете желаната температура след стартиране на програмата за пране. Трябва да направите това обаче преди стартиране на стъпката за нагряване.

5.7 Избор на скорост на центрофугиране



Когато избирате нова програма, индикаторът за **Скорост на центрофугиране** показва препоръчителната за тази програма скорост на центрофугиране.



ИНФОРМАЦИЯ

- Възможно е препоръчителната скорост на центрофугиране да не е максималната стойност, която може да бъде избрана за съответната програма.

Натиснете отново бутона за **Регулиране на скоростта на центрофугиране**, за да я промените. Скоростта за центрофугиране постепенно намалява. След това, в зависимост от модела на уреда, на дисплея се изписва „Задържане на изплакването“ и „Без центрофугиране“.



ИНФОРМАЦИЯ

- Бутонът за настройка на центрофугирането работи само назад. Например, ако дисплеят показва 800 оборота, но искате да изберете 1000 оборота, е необходимо да натиснете бутона няколко пъти за достигане на 1000 оборота от 800 оборота.

5.7.1 Ако желаете да центрофугирате прането след функцията "Задържане на изплакването":

Регулирайте **Скоростта на центрофугиране**. Натиснете бутона **Старт/Пауза**. Програмата ще се възобнови. Машината ще източни водата и ще центрофугира дрехите. Ако желаете да източите водата в края на програмата без центрофугиране, изберете функцията **Без центрофуга**.



ИНФОРМАЦИЯ

- Ако натиснете бутона за настройка на скоростта на центрофугиране в програми, които не позволяват скорост на центрофугиране, настройката за скорост на центрофугиране няма да се промени и ще чуete предупреждение.

Можете да промените скоростта на центрофугиране и след стартиране на цикъла на пране. След завършване на цикъла на пране можете да натиснете бутона за настройка на скоростта на центрофугиране, за да изберете скорост на центрофугиране. Трябва да направите това обаче преди стартиране на стъпката за центрофугиране.

5.7.2 Избор на допълнителни функции за сушене



Когато изберете нова програма за пране, натиснете бутона за избор на допълнителна функция, за да зададете опцията за сушене, подходяща за тази програма.



ИНФОРМАЦИЯ

- Ако натиснете бутона за допълнителна функция за сушене в програми, които не позволяват стъпка на сушене, индикаторът за сушене няма да се промени и ще чуete предупреждение.



ИНФОРМАЦИЯ

- Само при програми за сушене натиснете бутона за избор на допълнителна функция, за да зададете подходяща опция за сушене.

5.8 Програми за сушене



ВНИМАНИЕ!

- По време на програмата на сушене машината автоматично премахва влакната от дрехите. Машината използва вода в стъпката на сушене. Поради тази причина кранът за вода трябва да бъде отворен и по време на програмата за сушене.
- Когато изберете нова програма за пране, натиснете бутона за избор на допълнителна функция, за да зададете опцията за сушене, подходяща за тази програма.



ИНФОРМАЦИЯ

- Стъпка центрофугиране съществува в сушилните програми. Машината извършва този процес, за да намали времето за сушене. Докато е избрана програмата за сушене, настройката за скорост на центрофугиране е в рамките на максималния диапазон на скорост на центрофугиране.
- Ако натиснете бутона за допълнителна функция за сушене в програми, които не позволяват стъпка на сушене, индикаторът за сушене няма да се промени и ще чуете предупреждение.
- Само при програми за сушене натиснете бутона за избор на допълнителна функция, за да зададете подходяща опция за сушене.
- В случай на спиране на водоснабдяването не може да се извършва пране и сушене.

• **Synthetic Dry (Сушене синтетични)**

Използвайте тази програма за сушене на синтетични дрехи със сухо тегло до 3 кг. В тази програма можете да извършите само сушене.



ИНФОРМАЦИЯ

- За сухо тегло на прането вижте раздел 4, стъпка 4.5.

• **Cotton Dry (Сушене памучни)**

Използвайте тази програма за сушене на памучни дрехи със сухо тегло до 4 кг. В тази програма можете да извършите само сушене.



ИНФОРМАЦИЯ

- Ако искате да сушите пране, което се състои само от хавлии и халати, максималното количество пране, което може да бъде заредено, е 4 кг.
- За сухо тегло на прането вижте раздел 4, стъпка 4.5.

5.9 Програми са пране и сушене



ВНИМАНИЕ!

- По време на програмата на сушене машината автоматично премахва влакната от дрехите. Машината използва вода в стъпката на сушене. Поради тази причина кранът за вода трябва да бъде отворен и по време на програмата за сушене.

• **4 Kg Wash&Dry (4 кг пране и сушене)**

Използвайте за памучно пране до 4кг и подсушаване непосредствено след програмата на изпиране без необходимост от допълнителен избор.



ИНФОРМАЦИЯ

- При избор на тази програма не може да се избира допълнително стъпка за сушене.

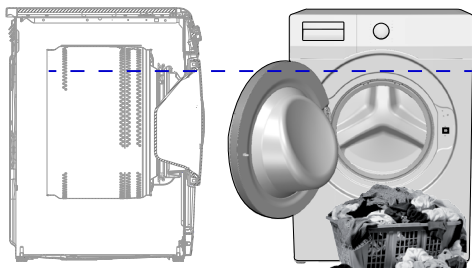

• Hygiene+ Wash & Dry (Хигиенизиране + пране и сушене)

Прилагането на стъпка с пара в началото на програмата позволява лесно омекотяване на замърсяването. Използвайте тази програма за пране и бързо сушене на пране (до 2 кг), изискващо антиалергично и хигиенно пране (памучни материи като бебешки дрехи, чаршафи и бельо).

В програмата за пране на 4 кг и за сушене на 4 кг се препоръчва да заредите машината до нивото, показано по-горе, за идеални условия на сушене (можете да видите стрелката за ниво, ако отворите вратата за зареждане).

• Wash & Wear (Изпери и облечи)

Използвайте тази програма за пране на 0,5 кг пране (2 ризи) за 40 минути или 1 кг пране (5 ризи) за 60 минути.



ИНФОРМАЦИЯ

- Програмата „Изпери и облечи“ е предназначена за бързо изпиране и сушене на ежедневни дрехи, носени за кратко и не силно замърсени. Тази програма е подходяща за дрехи с тънка текстура, които изсъхват бързо (ризи, тениски).
- Останалите опции или програми трябва да се използват за пране с груба текстура, което изисква повече време за изсушаване.

5.10 Таблица с програми и консумация (при пране)

BG	Програма (°C)	Максимално натоварване (кг)	Консумация на вода (л)	Консумация на енергия (кWh)	Макс. скорост	допълнителна функция					Избираема настройка на температурата °C
						Бързо изпиране+	Предпране	Пара	Предпазване от намачкване+	Сушене	
Cottons	90	7	94	2,30	1200	•	•	•	•	•	Студена - 90
	60	7	94	1,70	1200	•	•	•	•	•	Студена - 90
	40	7	92	0,95	1200	•	•	•	•	•	Студена - 90
Еко 40-60	40 ***	7	44	0,965	1200					•	40 - 60
	40 ***	3,5	31	0,620	1200					•	40 - 60
	40 ***	2	23	0,355	1200					•	40 - 60
	60 **	7	45	0,840	1200					•	40 - 60
Еко 40-60 + Готово за гардероба	40 ***	4	53	3,205	1200					•	40 - 60
	40 ***	2	36,5	1,815	1200					•	40 - 60
Synthetics	60	3	65	1,20	1200	•	•	•	•	•	Студена - 60
	40	3	63	0,85	1200	•	•	•	•	•	Студена - 60
Xpress / Super Xpress	90	7	66	2,15	1200	•	•	•	•	•	Студена - 90
	60	7	66	1,15	1200	•	•	•	•	•	Студена - 90
	30	7	66	0,20	1200	•	•	•	•	•	Студена - 90
Xpress / Super Xpress + Бързо изпиране+	30	2	39	0,15	1200	•	•	•	•	•	Студена - 90
Woollens / Hand Wash	40	1,5	53	0,50	1200						Студена - 40
Down Wear	60	1,5	75	1,20	1000			•			Студена - 60
Shirts	60	3	57	1,20	800	•	•	•	•	•	Студена - 60
Почистване на барабана+	90	-	77	2,30	600			*		*	90
Downloaded Program *****											
Смесени	40	3	68	0,75	800	•	•	•	•	•	Студена - 40
Горни дрехи / Спорт	40	3	51	0,45	1200		•			•	Студена - 40
Грижа за тъмни дрехи / Джинси	40	3	75	0,80	1200	•	•	•	•	•	Студена - 40
Хавлиени кърпи	60	1,5	75	1,20	1000			•			Студена - 60
Бельо	30	1	70	0,30	600						Студена - 30

• : Избираемо.

* : Автоматично избраните функции не могат да бъдат отказвани.

** : Опцията „Еко 40-60 при температура 60°C“ е програмата за изпитване на ефективността на изпиране в съответствие с EN 50229:2015 и програмата за изпитване на енергийни етикети в съответствие с Делегиран Регламент (ЕС) 96/60/ЕО на Европейската комисия.

Опцията „Cottons Drying Extra Dry“ е програмата за изпитване на ефективността на изпиране в съответствие с EN 50229:2015 и програмата за изпитване на енергийни етикети в съответствие с Делегиран Регламент (ЕС) 96/60/ЕО на Европейската комисия. Максималното зареждане при пране трябва да се раздели на групи като максимално зареждане при сушене и оставащо зареждане при сушене и след това всяко зареждане трябва да се подсуши с опцията „Cottons Drying Extra Dry“.

***: Опцията „Еко 40-60 при температура 40°C“ е програмата за изпитване на ефективността на изпиране в съответствие с EN 62512 и програмата за изпитване на енергийни етикети в съответствие с Делегиран Регламент (ЕС) 2019/2014/ЕО на Европейската комисия.

Опцията „Еко 40-60 при температура 40°C“ е програмата за изпитване на ефективността на изпиране в съответствие с EN 62512 и програмата за изпитване на енергийни етикети в съответствие с Делегиран Регламент (ЕС) 2019/2014/ЕО на Европейската комисия.

****: Тези програми могат да се използват с приложението HomeWhiz.

Консумацията на енергия може да се увеличи при свързване.

- : Вижте описанието на програмата за максимален капацитет на зареждане.



ИНФОРМАЦИЯ

- Допълнителните функции в таблицата варират в зависимост от модела на пералнята.
- Консумацията на енергия и вода и може да варира в зависимост от налягането на водата, твърдостта и температурата на водата, околната температура, вида и количеството на прането, избора на допълнителни функции и скорост на центрофугиране и промените в електрическото напрежение.
- Докато избирате програма, можете да видите продължителността на изпиране на избраната програма на дисплея на машината. В зависимост от количеството на прането, което сте заредили в машината, между продължителността, показана на дисплея, и реалната продължителност на цикъла на изпиране може да има разлика от 1 до 1,5 часа. Продължителността ще бъде коригирана автоматично веднага след стартиране на програмата за пране.
- Режимите за избор на допълнителни функции могат да бъдат променяни от производителя. Може да бъдат добавяни модели с нови опции или съществуващите опции да бъдат премахнати.
- „Скоростта на центрофугиране на машината може да варира според програмата, като никога не надвишава максималната скорост на центрофугиране на машината.“
- Винаги избирайте най-ниската подходяща температура. Най-ефективните програми по отношение на консумацията на енергия обикновено са тези, които работят при по-ниски температури и по-голяма продължителност.
- Шумът и оставащото съдържание на влага се влияят от скоростта на центрофугиране: колкото по-висока е скоростта на центрофугиране във фазата на центрофугиране, толкова по-голям е шумът и по-ниско е останалото съдържание на влага.

Таблица с програми и консумация (за сушене)

BG	Програма (°C)	Максимално натоварване (кг)	Консумация на вода (л)	Консумация на енергия (кВтч)	Макс. скорост	допълнителна функция								Степен на сушене	
						Предпране	Бързо изпиране+	Пара	Предпазване от намачкване+	Сушене	Идеално сухо	Готово за гардероба	Готово за гладене	Сушене със зададено време - минути	Избираема настройка на температура °C
Cotton Dry	-	4	45	3,20	1200				•	*	•	•	•	•	-
Synthetic Dry	-	3	30	2,40	-				•	*		•	•	•	-
Hygiene+ Wash & Dry	60	2	125	4,00	1200			*	•	*	•	•	•	•	90-30
4 Kg Wash & Dry	60	4	75	4,20	1200				•	*	•	•	•	•	60-Студена
Wash & Wear	30	0,5	30	0,60	1200				•	*				•	30-Студена
Wash & Wear	30	1	40	1,00	1200				•	*				•	30-Студена

Стойности за консумация (BG)

	Избор на температура (°C)	Скорост на центрофугиране (об/мин)	Капацитет (кг.)	Продължителност на програмата (чч:мм)	Разход на енергия (кWh/цикъл)	Разход на вода (л/цикъл)	Температура на пране (°C)	Съдържание на остатъчна влажност (%)
Eco 40-60	40	1200	7	03:27	0,965	44	42	52
	40	1200	3,5	02:41	0,620	31	39	53
	40	1200	2	02:41	0,355	23	27	56
Cottons	20	1200	7	03:35	0,700	92	20	53
Cottons	60	1200	7	03:35	1,700	94	60	53
Synthetics	40	1200	3	02:15	0,850	63	40	40
Xpress / Super Xpress	30	1200	7	00:28	0,200	66	23	62
Eco 40-60 + Готово за гардероба	40	1200	4	07:25	3,205	53	36	53
	40	1200	2	05:55	1,815	36,5	25	53

5.11 „Избор на допълнителни функции“.

Изберете желаните допълнителни функции преди стартиране на програмата. Когато изберете програма, светлинните индикатори на допълнителните функции, които могат да бъдат избрани заедно с тази програма, светват.



ИНФОРМАЦИЯ

- Светлинните индикатори на допълнителните функции, които не могат да бъдат избрани заедно с избраната програма, не светят. Ако натиснете бутоните на тези допълнителни функции, ще чуете предупреждение и изборът ще бъде деактивиран.

Ако програмата за пране е достигнала етап, при който не можете да изберете допълнителни функции, не можете да изберете никаква функция.



ИНФОРМАЦИЯ

- Някои функции не могат да бъдат избрани заедно. Ако е избрана втора допълнителна функция, в противоречие с първата функция, избрана при стартирането на машината, първата избрана функция бива отказана, а втората избрана допълнителна функция остава активна.
- Допълнителните функции, които са несъвместими с избраната програма, не могат да бъдат избрани. (Вижте „Таблица с програми и консумация“)
- Някои програми имат допълнителни функции, които трябва да работят заедно с избраната програма. Тези функции не могат да бъдат отменени. Индикаторът на съответната допълнителна функция вече свети.



ИНФОРМАЦИЯ

- Ако избраното ниво на влажност (Iron Dry, Wardrobe Dry, Wardrobe Extra Dry) не може да бъде достигнато в края на програмата за сушене, Вашето устройство автоматично ще продължи продължителността на програмата. Програмата ще отнеме по-дълго.
- Ако се избере сушене при зададено определено време, програмата ще приключи в края на времето за сушене дори ако прането все не е сухо.
- Ако по време на програмата за сушене избраното ниво на навлажняване (подсушаване за гладене, подсушаване за прибиране в гардероб, допълнително подсушаване за прибиране в гардероб) се достигне или се разпознае допълнителна степен на подсушаване във функцията за подсушаване със зададено време, програмата отнема по-кратко време. На дисплея се изписва съкращаването на продължителността.

5.11.1 „Допълнителни функции“

• Предпране

Програмата за предпране е необходима само за силно замърсено пране. С пропускането на опцията за предпране се пести енергия, вода, препарат за пране и време.

• Бързо изпиране+

Можете да натиснете бутона за бързо пране, за да съкратите нейната продължителност след избор на програмата. При някои програми продължителността може да се съкрати с над 50%. При средно и леко замърсено пране ще получите същите резултати за по-кратко време. Въпреки че зависи от програмата, еднократното натискане на бутона за бързо изпиране ще съкрати продължителността на програмата до определено ниво. Натиснете същия бутон втори път, за да съкратите продължителността до минималното ниво. За по-добри резултати от прането не натискайте бутона за бързо изпиране за силно замърсено пране. За средно и леко замърсено пране използвайте бутона за бързо изпиране за съкращаване на продължителността на програмата.

• Дистанционно управление

Можете да използвате този бутон за допълнителни функции, за да свържете продукта към смарт устройства. За подробна информация вижте „Функция HomeWhiz и функция за дистанционно управление“.

• Персонална програма

Тази допълнителна функция може да се използва само за програмите за памучни и синтетични материали с приложението HomeWhiz. Когато тази допълнителна функция е активирана, можете да добавите до 4 допълнителни стъпки за изплакване към програмата. Можете да изберете и да използвате някои допълнителни функции дори Вашият продукт да не е снабден с тях. Можете да увеличите и намалите времето на програмите за памучни и синтетични материали в рамките на безопасен диапазон.

• Сушене

Тази функция суши прането след перилния цикъл. Вижте таблицата с програми за програмите, които може да бъдат използвани с тази функция.

5.11.2 Функции/програми, избирани чрез натискане на бутоните за функция в продължение на 3 секунди

• Почистване на барабана+ 3"

За да изберете програмата, натиснете и задръжте бутона за допълнителна функция 1 за 3 секунди. Използвайте я редовно (веднъж на всеки 1-2 месеца), за да почистите барабана и осигурите необходимата хигиена. Преди програмата се прилага пара, за да се омекотят остатъците в барабана. Пускайте програмата, когато машината е напълно празна. За по-добри резултати, сложете прахообразен препарат за котлен камък в отделението за препарат № „2“. Тази програма съдържа стъпка за сушене, която следва след стъпката за почистване на барабана, за да изсъхне вътрешността на машината.



ИНФОРМАЦИЯ

- Това не е перилна програма. Това е програма за поддръжка.
- Не пускайте програмата с дрехи в пералнята. Ако се опитате да направите това, пералнята автоматично разбира, че в нея има товар и спира програмата.

• Предпазване от намачкване+

Ако натиснете и задържите бутона за избор на скорост на центрофугиране за 3 секунди, тази функция се избира и индикаторът за проследяване на съответната програма светва. Когато бъде избрана тази функция, тя проветрява прането до 8 часа в края на програмата, за да се избегне намачкване. Можете да отмените програмата и да извадите прането си във всеки момент по време на 8-часовата продължителност. Натиснете клавиша за избор на функция или клавиша за включване / изключване на машината, за да отмените функцията. Индикаторът, проследяващ програмата ще остане включен, докато функцията бъде отказана или стъпката не приключи. Ако функцията не е отменена, тя ще бъде активна и в следващите цикли на изпиране също.

• Пара

Можете да натиснете и задържите бутона за допълнителна функция 2 за 3 секунди, за да изберете тази функция. Използвайте тази програма, за да намалите гънките и да съкратите времето за гладене за малко количество памучни, синтетични или смесени дрехи без петна.

• Заклучващ механизъм за

защита на деца

Можете да използвате механизма за защита за деца, за да предпазите децата от игра с уреда. По този начин ще избегнете внасянето на промени в текущата програма.



ИНФОРМАЦИЯ

- Когато функцията за защита за деца е активирана, можете да натиснете бутона за вкл./изкл., за да включите или изключите машината. Програмата се възобновява, когато стартирате машината отново.
- Ще чуете предупреждение, ако бутоните бъдат натиснати, докато функцията за защита за деца е активирана. Това звуково предупреждение ще бъде отменено, ако бутоните бъдат натиснати пет пъти поред.

За да активирате функцията за защита за деца:

Натиснете и задържете бутона за настройка на степента на замърсеност за 3 секунди. Когато отброяването “3-2-1” на дисплея завърши, се показва иконата „Заклучващ механизъм за”. След като видите това предупреждение, можете да освободите бутона за **Настройка на степента на замърсеност**.

За да деактивирате функцията за защита за деца:

Натиснете и задържете бутона за настройка на степента на замърсеност за 3 секунди. Когато отброяването “3-2-1” на дисплея завърши, иконата „Заклучващ механизъм за” изчезва.

• Bluetooth

Можете да използвате функцията за Bluetooth връзка, за да свържете машината със смарт устройство. По този начин можете да използвате смарт устройството, за да получавате информация за машината и да я контролирате.

За да активирате Bluetooth:

Натиснете и задържете бутона за функцията за дистанционно управление за 3 секунди. Ще видите отброяването “3-2-1”, и ще се покаже символът „Bluetooth”. Освободете бутона на **Функцията за дистанционно управление**. Иконата за Bluetooth ще премигва, докато уредът се свързва със смарт устройството. Ако свързването е успешно, светлинният индикатор на иконата ще остане да свети.

За да деактивирате Bluetooth:
Натиснете и задръжте бутона на функцията за дистанционно управление за 3 секунди. Когато отброяването “3-2-1”, на дисплея завърши, иконата „Bluetooth” изчезва.



ИНФОРМАЦИЯ

- Трябва да извършите първата настройка на приложението HomeWhiz, за да активирате Bluetooth. След настройката, ако натиснете бутона на функцията за дистанционно управление, докато бутонът е в положение Изтегляне на програма/ Дистанционно управление, Bluetooth връзката ще се активира автоматично.

5.12 Стъпки на сушене



5.12.1 Готово за гладене

Сушенето продължава до достигане на стъпката за подсушаване за гладене.

5.12.2 Готово за гардероба

Сушенето продължава до достигане на стъпката за изсушаване за прибиране в гардероб.

5.12.3 Идеално сухо

Сушенето продължава до достигане на стъпката за допълнително сушене за прибиране в гардероб.



ИНФОРМАЦИЯ

- Нивото на сушене може да се промени в зависимост от състава на прането, вида на материала, количеството и степента на влажност на прането.
- Не използвайте машината за сушене на пране, съдържащо дантела, тюл, лъскави материали, мъниста, пайети, жици и други, или пране с високо съдържание на коприна.

5.12.4 Сушене със зададено време - минути

Можете да изберете 30, 90 или 150 минути сушене за достигане на желаното ниво на сухота при ниска температура.



ИНФОРМАЦИЯ

- При сушене на малко пране (максимум 2 дрехи) изберете стъпки за подсушаване със зададено време в програмите за сушене на памук и синтетика.
- Ако прането не е достигнало желаното ниво на подсушаване в края на програмата, можете да изберете подсушаване със зададено време, за да завършите процеса.
- При избор на тази функция машината изпълнява подсушаване за зададения период от време, независимо от нивото на сухота на дрехите.

5.13 Дисплей на времето

Докато програмата работи, се показва оставащото време до края на програмата в часове и минути, напр. „01:30“.



ИНФОРМАЦИЯ

- Времето за изпълнение на програмата може да бъде различно от стойностите в раздел „Таблица на програмите и консумацията“, в зависимост от водното налягане, твърдостта и температурата на водата, околната температура, количеството и типа на прането, избраните допълнителни функции и промените в напрежението.

5.14 Краен час

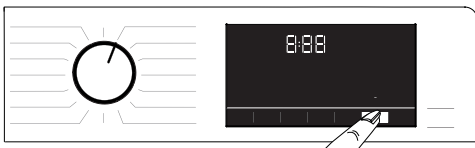

С функцията „Краен час“, началото на програмата може да се отложи до 24 часа. След като натиснете бутон „Краен час“, на дисплея се изписва ориентиrowsъчен краен час на програмата. Ако е зададен „Краен час“, индикаторът за „Краен час“ светва.

За да сте сигурни, че функцията за краен час е активирана и програмата ще завърши в края на определената продължителност, трябва да натиснете **Старт/Пауза** след задаване на продължителността. Бутонът **Старт/Пауза** ще спре да премигва и ще остане да свети.

Ако желаете да откажете функция за „Краен час“, натиснете бутон „Краен час“, докато индикаторът за „Краен час“ изгасне, или натиснете бутон **Вкл./Изкл.**, за да изключите и включите отново машината.

1. Отворете вратата, поставете прането, добавете перилния препарат и т.н.
2. Изберете програмата за пране, температурата, скоростта на центрофугиране и ако е необходимо допълнителни функции.
3. Натиснете бутона „Краен час“, за да зададете желания краен час. Индикаторът за „Краен час“ светва.
4. Натиснете бутона **Старт/Пауза**. Отброяването започва. Знакът „:“ в средата на времето за край започва да премигва.



ИНФОРМАЦИЯ

- Не използвайте течни перилни препарати, когато активирате функция „Краен час“! По дрехите може да останат петна.
- Вратата остава заключена по време на отброяването до крайния час. Ако искате да отключите вратата, натиснете бутона за старт/пауза на програмата, за да превключите машината в режим на пауза. В края на обратното броене, символът за краен час изчезва, перилният цикъл стартира, а на дисплея се изписва продължителността на избраната програма.
- Когато е избран краен час, часът, изписван на дисплея, показва крайния час плюс продължителността на избраната програма.

5.15 Стартиране на програмата

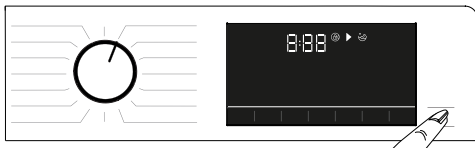

1. Натиснете бутона **Старт/Пауза**, за да стартирате програмата.
2. Премигващият индикатор на бутона **Старт/Пауза** ще остане да свети, за да укаже, че програмата е стартирала.
3. Вратата за зареждане ще се заключи. Когато вратата се заключва, ще се покаже предупреждение „Заключване на вратата“.

5.16 Заклучване на вратата



Вратата на машината е оборудвана със заключваща система, за да не може да бъде отворена в случай на неподходящо ниво на водата. При заключването на вратата на панела светва светлинният индикатор „Вратата за зареждане е заключена“.



ИНФОРМАЦИЯ

- Вратата ще се заключи, ако бъде избрана функцията за дистанционно управление. За да отворите вратата, трябва да натиснете бутона за дистанционно управление или да промените позицията на програмата, за да деактивирате функцията за дистанционно управление.

Отваряне на вратата при прекъсване на захранването:



ИНФОРМАЦИЯ

- В случай на прекъсване на захранването, можете да използвате аварийната дръжка на товарната врата под капака на филтъра на помпата, за да отворите ръчно товарната врата.



ПРЕДУПРЕЖДЕНИЕ!

- Преди да отворите зареждащата врата, уверете се, че няма вода в машината, за да избегнете наводнение. Водата може да е гореща и да причини образуване на налеп.

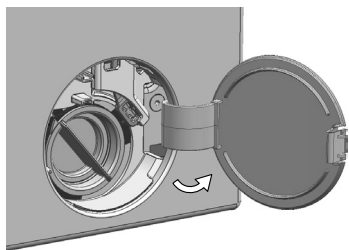

- Изключете и извадете щепсела от уреда.
- Отворете капака на филтъра на помпата.

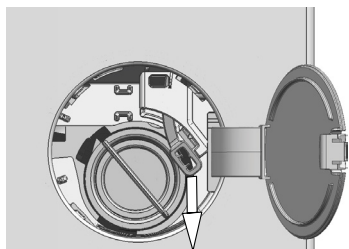

- Освободете аварийната дръжка на вратата в задната страна на капака на филтъра.
- Издърпайте аварийната дръжка надолу, за да отворите вратата.
- Ако вратата не се отвори, опитайте отново, като дръпнете дръжката надолу.
- След отваряне на вратата върнете аварийната дръжка в първоначалното ѝ положение.

5.17 Промяна на настройките след стартиране на програмата

5.17.1 Добавяне на пране след стартиране на програмата

При натискане на бутона **Старт/Пауза** светлинният индикатор „Вратата за зареждане е заключена“ на панела изгасва, ако нивото на водата в машината е подходящо.

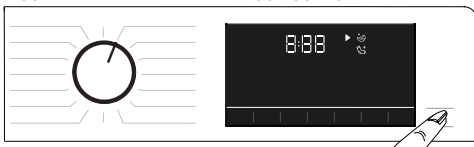

Ако нивото на водата в машината не е подходящо, при натискане на бутона **Старт/Пауза** панелът ще ви предупреди, че вратата е затворена.

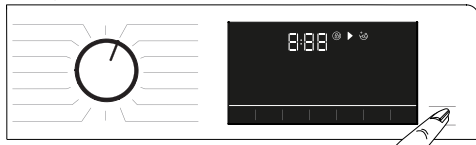

5.17.2 Превключване на пералнята в режим на пауза



Натиснете бутона **Старт/Пауза** за да превключите машината в режим на пауза.

5.17.3 Промяна на избраната програма след нейното стартиране:

Ако механизмът за защита за деца не е активиран, можете да промените програма, докато текущата програма работи. Това ще отмени текущата програма.



ИНФОРМАЦИЯ

- Новоизбраната програма ще започне отначало.

5.17.4 Промяна на настройките на допълнителните функции, скоростта на центрофугиране и температурата

В зависимост от стъпката, която е достигнала програмата, може да отмените или да изберете допълнителните функции. Вижте „Избор на допълнителни функции“. Също така, можете да промените скоростта на центрофугиране, настройките на температура и сушене. Вижте „Избор на скорост на центрофугиране“ и „Избор на температура“.



ИНФОРМАЦИЯ

- Ако температурата на водата в пералнята е висока или ако нивото на водата надвишава нивото на вратата, вратата няма да се отвори.

5.18 Отмяна на програмата

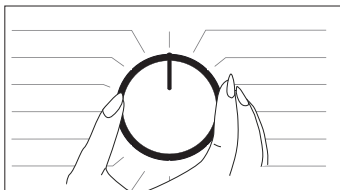

Програмата ще бъде отменена, ако бутонът за избор на програма бъде превключен на друга програма или ако машината бъде изключена и включена с този бутон.



ИНФОРМАЦИЯ

- Програмата няма да бъде отменена, ако натиснете бутона за избор на програма при активирана защита за деца. Трябва първо да откажете защитата за деца.
- Ако желаете да отворите вратата, след като сте отказали програмата, но не можете, тъй като нивото на водата в машината надвишава базовата линия на вратата, завъртете бутона за избор на програма на Изпомпване + центрофугиране и източете водата от машината.

5.19 Край на програма

Когато програмата завърши, ще се покаже символът за край. Ако не натиснете никакъв бутон в рамките на 10 минути, машината преминава в режим ИЗКЛЮЧВАНЕ. Дисплеят и всички индикатори се изключват. Ако натиснете произволен бутон, ще се покажат завършените стъпки от програмата.

5.20 Вашата машина е снабдена с функцията „Режим на пауза“.

След използване на бутона за вкл./изкл. за включване на машината, ако не стартирате програма в стъпката за избор или не направите нищо друго, или ако не направите нищо в рамките на 2 минути след завършване на избраната програма, пералнята автоматично превключва на режим на пестене на енергия. Освен това дисплеят се изключва напълно, дори ако показва програмно време. Ако завъртите селектора на програми или докоснете произволен бутон, светлинните индикатори и дисплеят се връщат към предишната позиция. Изборът, който направите при излизане от режим на енергийна ефективност, може да се промени. Проверете съответствието на настройките преди стартирането на програмата. Ако е необходимо, извършете настройките отново. Това не е грешка.

5.21 HomeWhiz и функцията за дистанционно управление

HomeWhiz ви позволява да използвате смарт устройство за контролиране на пералнята и за информация относно нея. Благодарение на приложението HomeWhiz можете да използвате смарт устройство за извършване на някои процедури, които могат да бъдат извършени и на машината. Освен това можете да използвате някои функции само с приложението HomeWhiz. За да използвате Bluetooth функцията на машината, трябва да изтеглите приложението HomeWhiz от магазина за приложения на смарт устройството. Уверете се, че смарт устройството е свързано с Интернет, за да изтеглите приложението. Ако използвате приложението за пръв път, следвайте инструкциите на екрана, за да завършите регистрацията на потребител. След завършване на регистрацията можете да използвате всички продукти с функцията HomeWhiz в дома си чрез този акаунт. Можете да докоснете „Добавяне/премахване на уред“ в приложението HomeWhiz, за да видите продуктите, сдвоени с Вашия акаунт. Можете да сдвоите тези уреди на тази страница.



ИНФОРМАЦИЯ

- За да можете да използвате функцията HomeWhiz, се уверете, че приложението е инсталирано на Вашето смарт устройство и пералнята е сдвоена със смарт устройството чрез Bluetooth. Ако пералнята не е сдвоена с Вашето смарт устройство, тя работи като уред, който няма функцията HomeWhiz.
- Вашият уред ще работи, след като бъде сдвоен със смарт устройството чрез Bluetooth. Действията, извършени от приложението, ще бъдат активирани чрез това сдвояване. По тази причина Bluetooth сигналът между уреда и смарт устройството трябва да е достатъчно силен.
- Посетете www.homewhiz.com, за да видите версиите за Android и iOS, поддържащи от приложението HomeWhiz.



ПРЕДУПРЕЖДЕНИЕ!

- Всички инструкции за безопасност, описани в раздела „**ОБЩИ ИНСТРУКЦИИ ЗА БЕЗОПАСНОСТ**“ на ръководството за потребителя, важат също и за дистанционното управление чрез функцията HomeWhiz.

5.21.1 Настройване на HomeWhiz

Уредът и приложението HomeWhiz трябва да са свързани, за да работи приложението. За да установите тази връзка, следвайте стъпките по-долу за настройка на уреда и на приложението HomeWhiz.

- Ако добавяте уред за пръв път, докоснете „Добавяне/премахване на уред“ в приложението HomeWhiz. След това докоснете „Докоснете тук за настройка на нов уред“. Следвайте стъпките по-долу както и инструкциите в приложението HomeWhiz, за да завършите настройката.
- За да започнете процеса на настройка, се уверете, че машината е изключена. Натиснете и задръжте бутона за температурата и бутона на функцията за дистанционно управление едновременно за 3 секунди, за да включите машината в режим HomeWhiz.



- Когато уредът е в режим на настройка за HomeWhiz, ще видите анимация на дисплея и иконата за Bluetooth ще премигва, докато машината се сдвоява със смарт устройството. В този режим е активен само програмният бутон. Другите бутони са деактивирани.



- На екрана на приложението изберете желаната пералня и натиснете „Напред“.
- Следвайте инструкциите на екрана, докато HomeWhiz ви поиска за продукта, който искате да свържете със смарт устройството.
- Върнете се в приложението HomeWhiz и изчакайте, докато настройката завърши. Когато настройката завърши, дайте име на пералнята. Сега можете да докоснете екрана, за да видите продукта, който сте добавили към приложението HomeWhiz.



ИНФОРМАЦИЯ

- Ако не можете да завършите настройката успешно за 5 минути, пералнята ще се изключи автоматично. В такъв случай трябва да започнете процедурата по настройка отначало. Ако проблемът продължава, се свържете с упълномощен сервиз.
- Можете да използвате пералнята с повече от едно смарт устройство. За да направите това, изтеглете приложението HomeWhiz и на другото смарт устройство. След стартиране на приложението трябва да влезете в акаунта, който сте създали преди това, за да сдвоите пералнята. В противен случай прочете „Настройка на пералня, която е свързана с акаунт на друг потребител“.



ПРЕДУПРЕЖДЕНИЕ!

- За настройка на HomeWhiz смарт устройството трябва да е свързано с Интернет. В противен случай приложението HomeWhiz няма да ви позволи да завършите процеса по настройката успешно. Ако имате проблеми с Интернет връзката, моля, свържете се с Вашия доставчик на Интернет услуги.



ИНФОРМАЦИЯ

- Приложението HomeWhiz може да ви помолви да въведете номера на продукта, посочен на етикета. Етикетът на продукта се намира на вътрешната страна на вратата. Продуктовият номер е записан на този етикет.



5.21.2 Настройка на пералня, която е свързана с акаунт на друг потребител

Ако пералнята, която искате да използвате, преди това е била регистрирана в системата с акаунт на друг потребител, трябва да установите нова връзка между приложението HomeWhiz и уреда.

- Изгледете приложението HomeWhiz на новото смарт устройство, което искате да използвате.
- Създайте нов акаунт и влезте в този акаунт в приложението HomeWhiz.
- Следвайте стъпките за настройка на HomeWhiz (5.21.1 Настройка на HomeWhiz), за да завършите настройката.



ПРЕДУПРЕЖДЕНИЕ!

- Тъй като HomeWhiz и функцията за дистанционно управление на уреда работят само чрез сдвояване с Bluetooth, уредът може да се управлява само от едно приложение HomeWhiz в даден момент.

5.21.3 Използване на функцията за дистанционно управление

След настройка на HomeWhiz, Bluetooth се включва автоматично. За да активирате или деактивирате връзката с Bluetooth, вижте 5.11.2 Bluetooth 3". Ако изключите машината, докато Bluetooth е активиран, тя ще се свърже отново автоматично. Ако сдвоеното устройство излезе извън обхват, Bluetooth връзката ще се изключи автоматично. По тази причина трябва да включите Bluetooth отново, ако искате да използвате функцията за дистанционно управление. Можете да проверявате символа за Bluetooth на дисплея, за да проследявате състоянието на свързване. Ако символът свети, това означава, че Bluetooth връзката е установена. Ако символът се показва, продуктът се опитва да се свърже. Ако символът не свети, означава, че нямате връзка.



ПРЕДУПРЕЖДЕНИЕ!

- Ако Bluetooth връзката е активна на Вашия продукт, можете да изберете функцията за дистанционно управление. Ако функцията за дистанционно управление не може да бъде избрана, проверете състоянието на свързване. Ако връзката е неуспешна, повторете стъпките за първоначална настройка на уреда.
- С цел безопасност вратата на уреда ще остане заключена, докато функцията за дистанционно управление е активна, независимо от режима на работа. Ако искате да отворите вратата на уреда, трябва да завъртите бутона за избор на програма или да натиснете бутона за дистанционно управление, за да деактивирате функцията за дистанционно управление.

Ако искате да контролирате машината дистанционно, активирайте функцията за дистанционно управление, като натиснете бутона за дистанционно управление, докато бутонът за избор на програма е в позиция Изтегляне на програма/Дистанционно управление на контролния панел. След осъществяване на достъп до уреда ще видите екран, подобен на този по-долу.



Когато е активирано дистанционно управление, на машината можете само да управлявате и изключвате машината и да проследявате състоянието ѝ. Всички други функции, освен защитата за деца, могат да бъдат управлявани чрез приложението.

Можете да проверявате индикатора на функцията на бутона, за да следите дали функцията за дистанционно управление е включена или изключена.

Ако функцията за дистанционно управление е изключена, всички действия се поемат от пералнята и чрез приложението можете само да проследявате състоянието.

Ако функцията за дистанционно управление не може да бъде активирана, ще чуете предупреждение след натискане на бутона. Това може да се случи, ако уредът е включен или няма уред, сдвоен чрез Bluetooth. Примери за това са ако настройката на Bluetooth е изключена или вратата на пералнята е отворена.

Когато активирате тази функция на пералната машина, посочената функция ще остане включена, освен при определени случаи, позволявайки контролиране на машината дистанционно чрез Bluetooth.

В определени случаи това се деактивира от само себе си с цел безопасност:

- Когато пералнята претърпи прекъсване на електрозахранването.
- Когато програмният бутон бъде завъртян за избор на различна програма или когато уредът бъде изключен.

5.21.4 Отстраняване на проблеми

Следвайте стъпките по-долу, ако имате проблеми с контролирането или връзката. Наблюдавайте дали проблемът продължава или не след извършеното действие. Направете следното, ако проблемът не бъде разрешен.

- Проверете дали смарт устройството е свързано със съответната домашна мрежа.
- Рестартирайте приложението за продукта.
- Изключете Bluetooth и го включете отново чрез контролния панел на потребителя.
- Ако връзката не може да бъде установена чрез процеса по-горе, повторете стъпките за първоначална настройка на машината.

Ако проблемът продължава, се консултирайте с упълномощен сервиз.

6 Поддръжка и почистване

Оперативният живот на продукта се удължава, а често срещаните проблеми ще намалеят, ако уредът се почиства редовно.

6.1 Почистване на чекмеджето за препарати

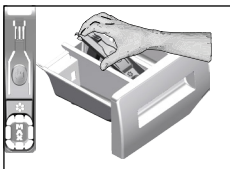

Почиствайте чекмеджето редовно (на всеки 4-5 перилни цикъла) по начинът, описан по-долу, за да избегнете наслагването на прах за пране с времето.

- 1 Отстранете сифона като го повдигнете от задната страна, както е показано на илюстрацията. След като извършите гореспоменатите процедури по почистването, върнете сифона обратно на мястото му и натиснете предната му част надолу за да се заключи с резето.



ИНФОРМАЦИЯ

- Ако има повече от нормалното количество вода и омекотителят остава в отделението за омекотител, е необходимо да почистите сифона.

- 2 Измивайте чекмеджето за препаратите и сифона в леген с много хладка вода. С оглед предотвратяване контакт на остатъците с кожата ви, почистете повърхностите с подходяща четка, като носите ръкавици.
- 3 Пъхнете чекмеджето обратно на мястото му след почистването като внимавате да го наместите както трябва.

6.2 Почистване на вратата и барабана

За продукти с програма за почистване на барабана, вижте „Работа на продукта - Програми“.



След всяко изпиране и сушене се уверявайте, че в барабана не са останали чужди вещества. Ако отворите на барабана, показани на фигурата са запушени, ги отпушете с помощта на клечка за зъби.



ИНФОРМАЦИЯ

- Металните чужди вещества ще доведат до петна от ръжда по барабана. Почистете петната по барабана с помощта на почистващи препарати, подходящи за използване върху неръждаема стомана. Никога не използвайте стоманена или друга тел за почистване.



ВНИМАНИЕ!

- Никога не използвайте гъба или изстъргващи материали. Те ще повредят боядисаните, хромирани или пластмасови повърхности.

6.3 Почистване на корпуса и контролния панел

Избършете корпуса на пералнята със сапунена вода или неабразивен гелообразен препарат при необходимост, след което подсушете с мека кърпа. Използвайте само мека и влажна кърпа, за да почистите контролния панел.

6.4 Почиване на филтрите за входящата вода

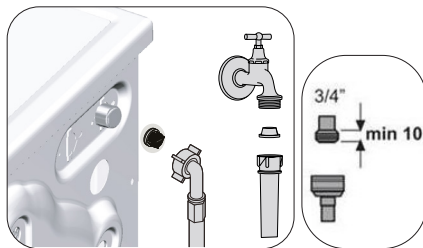

В края на всеки отвор за входяща вода, отзад на пералнята, и в края на всеки входящ маркуч, който се свързва с крана, има филтър. Тези филтри пречат на чужди тела и замърсители във водата да влизат в пералнята. Необходимо е да почистите филтрите, ако се замърсят.

- 1 Затворете крановете.
- 2 Свалете накрайниците на маркучите за входящата вода, за да стигнете до филтрите в клапите за входящата вода. Почистете остатъците по тях с подходяща четка. Ако филтрите са прекалено замърсени, отстранете ги с клещи и почистете гнездата им.

3. Извадете филтрите от правите крайници на маркучите за входяща вода, заедно с уплътнителите, и ги почистете цялостно под течаща вода.
4. Поставете внимателно уплътнителите и филтрите обратно по местата им и затегнете гайките на маркуча с ръка.

6.5. Източване на остатъчна вода и почистване на филтъра на помпата

Филтриращата система на машината предпазва твърдите предмети като копчета, монети и конци да се заклещат в перката на помпата при източването на водата от пералнята. По този начин водата се източва безпроблемно, а оперативният живот на помпата се удължава.

Ако пералнята ви не изпомпва водата, възможно е филтърът на помпата да е запушен. Филтърът трябва да се почиства всеки път, когато се запуши или на всеки 3 месеца. За да се почисти филтъра на помпата, водата трябва да се източи. Преди транспортиране на машината (напр. при преместване в нов дом) и в случай на замръзване на водата, може да се наложи да източите докрай водата от уреда.

	ВНИМАНИЕ!
<ul style="list-style-type: none"> • Чуждите частици във филтъра на помпата могат да повредят продукта или да причинят шум. • Ако продуктът не се използва, спрете крана, отстранете маркуча за подаване на вода и източете водата в машината на места, на които съществува риск от замръзване на продукта. • След всяка употреба, затворете крана за водата, към който е свързан главния маркуч. 	

1. За да почистите мръсния филтър и да източите водата, извадете щепсела от контакта за да прекъснете захранването с електричество.

	ВНИМАНИЕ!
<ul style="list-style-type: none"> • Температурата на водата в машината може да стигне до 90°C. За да избегнете риска от изгаряне, почиствайте филтъра, само след като машината се охлади. 	

2. Отворете капака на филтъра. Натиснете езичето по посока на стрелката и издърпайте капачката към себе си.

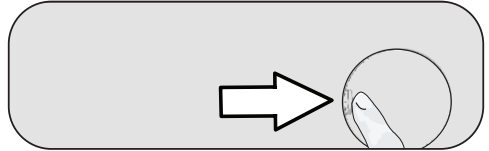

3. За да източите водата от машината.

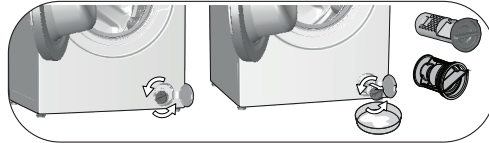

- a. За да съберете водата, изтекла от филтъра, поставете голям съд пред него.
 - b. Завъртете и разхлабете филтъра на помпата, докато водата започне да тече (обратно на часовниковата стрелка). Източете водата в съда, който сте поставили пред филтъра. Винаги дръжте наблизо кърпа, за да забършете евентуално разлятата вода.
 - c. Когато водата в машината се източи докрай, извадете филтъра докрай като го завъртите.
4. Почистете остатъците във филтъра, както и влакната, ако има такива, в региона около витлото на помпата.
 5. Сменете филтъра.
 6. Затворете капака на филтъра.

7 Отстраняване на неизправности

Програмите не стартират след затваряне на вратата за зареждане.

- Не сте натиснали бутона Старт/Пауза/Отказ. >>> *Натиснете бутона Старт/Пауза/Отказ.
- Ако машината е претоварена, е възможно затварянето на вратата за зареждане да е затруднено.>>> *Заредете по-малко пране и се уверете, че вратата се затваря правилно.

Програмата не може да се стартира или да се избере.

- Машината може да е преминала в режим на самозащита поради възникнал възшен проблем (в електрическото напрежение, водното налягане и т.н.) >>> За да откажете програмата, завъртете селектора за програмите, за да изберете друга програма. Предишната програма ще бъде отменена (Вижте „Отмяна на програма“).

Вода във вътрешността на уреда.

- В уреда може да е останала вода поради процедурите за контрол на качеството по време на производството. >>> Това не е неизправност; водата не е вредна за машината.

От долната страна на машината изтича вода.

- Може да има проблем с маркучите или филтъра на помпата. >>> Уверете се, че уплътненията на входните маркучи за вода са захванати добре. Свържете маркуча плътно към крана.
- Помпеният филтър може да не е захванат добре. >>> Уверете се, че помпеният филтър е добре захванат.

Машината не поема вода.

- Кранът може да е затворен. >>> Отворете крановете.
- Входният маркуч за вода може да е прегънат. >>> Изправете маркуча.
- Входният маркуч за вода може да е задръстен. >>> Почистете филтъра.
- Вратата за зареждане може да не е затворена. >>> Затворете вратата за зареждане.

Машината не източва водата.

- Маркучът за източване може да е запушен или усукан. >>> Почистете или изправете маркуча.
- Помпеният филтър може да е задръстен. >>> Почистете филтъра.

Машината вибрира или издава шум.

- Машината може да не е балансирана. >>> Регулирайте крачетата, за да нивелирате машината.
- В помпания филтър може да е проникнало твърдо вещество. >>> Почистете помпения филтър.
- Обезопасяващите болтове за транспортиране може да не са свалени. >>> Отстранете обезопасяващите болтове за транспортиране.
- Количеството на прането в машината може да е твърде малко. >>> Добавете още пране в машината.
- Прането в машината може да е твърде много. >>> Извадете част от прането от машината или разпределете тежестта равномерно в машината.
- Машината може да е в контакт с твърда повърхност. >>> Уверете се, че нищо не допира машината.

Пералнята спира малко след започване на програмата.

- Машината може да е спряла временно поради ниско напрежение. >>> Тя ще продължи работата, си когато електрическото напрежение достигне отново нормалното си ниво.

Машината директно източва постъпващата вода.

- Дренажният маркуч може да е на неподходяща височина. >>> Свържете дренажния маркуч за водата, както е описано в ръководството за потребителя.

При пране в машината не се вижда никаква вода.

- Нивото на водата не може да се види извън машината. Това не е повреда.

Вратата не може да се отвори.

- Може да е активирано заключване на вратата поради нивото на водата в машината. >>> Източете водата, като стартирате програма „Изпомпване“ или „Центрофугиране“.
- Машината може да нагрива водата или да е в стълката за центрофугиране.>>> Изчакайте програмата да завърши.
- Вратата за зареждане може да е заяла поради налягането, на което е подложена. >>> Хванете захвата, натиснете и дръпнете вратата, за да я освободите от налягането, и я отворете.
- Вратата за зареждане няма да се отвори при прекъснато хранване. >>> За да отворите вратата, отворете капачката на филтъра на помпата и натиснете аварийната дръжка, която се намира в задната страна на капачката. Вижте „Заключване на вратата“

Прането отнема повече време от указаното в ръководството за употреба. (*)

- Налягането на водата може да е ниско. >>> Тъй като количеството на водата е намаляло, машината ще изчака, докато поеме достатъчно вода, за да се избегне лошо качество на изпирането. По тази причина, продължителността на прането се увеличава.
- Напрежението може да е ниско. >>> Ако захранващото напрежение е ниско, продължителността на прането се увеличава, за да се избегне лошо качество на изпирането.
- Температура на постъпващата вода може да е ниска. >>> Времето за загряване на водата се удължава през студените сезони. Освен това продължителността на изпиране може да се удължи, за да се избегнат незадоволителни резултати от изпирането.
- Броят на циклите на изплакване и/или количеството на водата за изплакване може да са се увеличили. >>> Когато е необходима по-добра производителност на изплакване, машината увеличава количеството на водата за изплакване и добавя друг цикъл на изплакване, ако е необходимо.
- Може да се формира твърде много пяна поради използването на голямо количество перилен препарат, при което може да се активира системата за автоматично абсорбиране на пяната. >>> Използвайте препоръчаното количество перилен препарат.

Таймерът на програмата не извършва обратно броене. (При модели с дисплей) (*)

- Таймерът може да спре по време на пълненето с вода. >>> Индикаторът на таймера не извършва обратно броене, докато машината не поеме достатъчно количество вода. Когато количеството на поетата вода намалее, машината ще изчака, докато поеме достатъчно вода, за да се избегнат незадоволителни резултати от прането. Индикаторът на времето продължава обратното броене след това.
- Индикаторът на таймера може да спре по време на стъпката за загряване. >>> Индикаторът на таймера не започва обратно отброяване, докато машината не достигне избраната температура.
- Индикаторът на таймера може да спре по време на стъпката за центрофугиране. >>> Възможно е активиране на системата за автоматично разпознаване на небалансирано натоварване поради небалансирано разпределение на прането в барабана.

Таймерът на програмата не извършва обратно броене. (*)

- Прането в машината може да е небалансирано. >>> Възможно е активиране на системата за автоматично разпознаване на небалансирано натоварване поради небалансирано разпределение на прането в барабана.

Машината не се превключва на стъпка центрофугиране. (*)

- Прането в машината може да е небалансирано. >>> Възможно е активиране на системата за автоматично разпознаване на небалансирано натоварване поради небалансирано разпределение на прането в барабана.
- Машината не може да извърши центрофугиране, ако водата не бъде източена напълно. >>> Проверете филтъра и маркуча за източване.
- Може да се формира твърде много пяна поради използването на голямо количество перилен препарат, при което може да се активира системата за автоматично абсорбиране на пяната. >>> Използвайте препоръчаното количество перилен препарат.

Качеството на изпиране е лошо: Дрехите посивяват. ()**

- Може да е използвано недостатъчно количество препарат за продължителен период от време. >>> Използвайте препоръчаното количество препарат според твърдостта на водата и прането.
- Прането може да се извършва при ниска температура за продължителен период от време. >>> Изберете подходяща температура за прането.
- Твърда вода и недостатъчно количество перилен препарат. >>> Използването на твърда вода заедно с недостатъчно количество перилен препарат може да доведе до натрупване на замърсяване и посивяване на прането с течение на времето. Премахването на вече появилото се посивяване е много трудно. Използвайте препоръчителното количество перилен препарат според прането и твърдостта на водата.
- Може да е използвано твърде голямо количество препарат за продължителен период от време. >>> Използвайте препоръчаното количество препарат за твърдостта на водата и прането.

Качеството на изпиране е лошо: Петната не са изпрани или прането не се е избелило. ()**

- Може да е използвано недостатъчно количество перилен препарат. >>> Използвайте препоръчителното количество препарат, подходящо за прането.
- Машината може да е била претоварена. >>> Не претоварвайте машината. Зареждайте машината с количествата, препоръчани в „Таблица с програми и консумация“.
- Може да е избрана неправилна програма и температура. >>> Изберете правилната програма и температура за прането, което ще се пере.
- Може да е използван неподходящ перилен препарат. >>> Използвайте оригинални перилни препарати.
- Перилният препарат може да е поставен в погрешно отделение. >>> Поставете перилния препарат в правилното отделение. Не смесвайте избелващия и перилния препарат един с друг.

Качеството на изпиране е лошо: По прането има мазни петна. ()**

- Барабанът може да не е бил почистван редовно. >>> Почиствайте барабана редовно. За целта вижте. 6.2.

Качеството на изпиране е лошо: Дрехите миришат лошо. ()**

- Прането при ниска температура и/или с кратки програми за дълго време ще причини миризма и бактерии в барабана. >>> Оставяйте чекмеджето за препарат и вратата за зареждане отворени след всеки цикъл на пране. По този начин в машината няма да остане влага, която е подходяща среда за развитието на бактерии.

Цветът на дрехите избледнява. ()**

- Машината може да е била претоварена. >>> Не претоварвайте машината.
- Перилният препарат може да се е овлажнил. >>> Съхранявайте препаратите затворени в среда без влажност и не ги излагайте на твърде висока температура.
- Може да е избрана е по-висока температура. >>> Изберете правилна програма и температура в зависимост от вида и нивото на замърсяване на прането.

Качеството на изплакване е лошо

- Количеството, марката и условията за съхранение на перилния препарат може да са неподходящи. >>> Използвайте подходящ за пералнята и прането препарат. Съхранявайте перилните препарати на сухо място и не ги излагайте на прекомерни температури.
- Препаратът може да е бил добавен към неподходящо отделение. >>> Ако добавите препарат към отделението за предпране дори да не сте избрали програма за предпране, машината може да поеме препарат по време на стъпката на изплакване или омекотяване. Поставете препарата в правилното отделение.
- Помпният филтър може да е задръстен. >>> Проверете филтъра.
- Маркучът за източване може да е огънат. >>> Проверете маркуча за източване.

След изпирането прането се е втвърдило. ()**

- Може да е използвано недостатъчно количество перилен препарат. >>> Използването на недостатъчно количество перилен препарат за степента на твърдост на водата може да доведе до втвърдяване на дрехите с времето. Използвайте подходящо количество перилен препарат в зависимост от твърдостта на водата.
- Препаратът може да е бил добавен към неподходящо отделение. >>> Ако добавите препарат към отделението за предпране дори да не сте избрали програма за предпране, машината може да поеме препарат по време на стъпката на изплакване или омекотяване. Поставете препарата в правилното отделение.
- Перилният препарат може да е смесен с омекотител. >>> Не смесвайте перилен препарат с омекотител. Измийте и почистете чекмеджето с гореща вода.

Прането не мирише на омекотителя. ()**

- Препаратът може да е бил добавен към неподходящо отделение. >>> Ако добавите препарат към отделението за предпране дори да не сте избрали програма за предпране, машината може да поеме препарат по време на стъпката на изплакване или омекотяване. Измийте и почистете чекмеджето с гореща вода. Поставете препарата в правилното отделение.
- Перилният препарат може да е смесен с омекотител. >>> Не смесвайте перилен препарат с омекотител. Измийте и почистете чекмеджето с гореща вода.

Перилният препарат се утаява в чекмеджето. (**)

- Към мокрото чекмедже може да е бил добавен препарат. >>> Изсушете чекмеджето за препарат, преди да добавите препарат.
- Перилният препарат може да се е овлажнил.>>> Съхранявайте препаратите затворени в среда без влажност и не ги излагайте на твърде висока температура.
- Водното налягане може да е слабо.>>> Проверете водното налягане.
- Препаратът в основното отделение се е овлажнил по време на вливането на водата за предпране в машината. Отворите в отделението за препарат може да са блокирани. >>> Проверете отворите в отделението за препарат и почистете, ако са блокирани.
- Може да има проблем с клапаните на чекмеджето за препарат. >>> Повикайте упълномощен сервизен техник.
- Перилният препарат може да е смесен с омекотител. >>> Не смесвайте перилен препарат с омекотител. Измийте и почистете чекмеджето с гореща вода.

По прането има останал перилен препарат.

- Машината може да е била претоварена. >>> Не претоварвайте машината.
- Може да е избрана неправилна програма и температура. >>> Изберете правилната програма и температура за прането, което ще се пере.
- Може да е използван неподходящ перилен препарат. >>> Изберете правилния перилен препарат за прането.

В машината се формира твърде много пяна. (**)

- Може да е използван неправилен перилен препарат за машината. >>> Използвайте подходящи за машината перилни препарати.
- Може да е използвано е прекалено много количество перилен препарат. >>> Използвайте препоръчителното количество препарат.
- Препаратът може да е бил съхраняван при неподходящи условия. >>> Съхранявайте препаратата в затворено и сухо помещение. Не го съхранявайте на твърде горещи места.
- Мрежестото пране като тюлени материи може да формира твърде много пяна поради тяхната текстура. >>> Използвайте по-малко препарат за тези типове материи.
- Перилният препарат може да е поставен в погрешно отделение. >>> Поставяйте перилния препарат в правилното отделение.
- Ранно подаване на омекотител. >>> Възможен е проблем в клапаните на отделението за препарат. Обадете се в упълномощен сервиз.

От чекмеджето за перилни препарати излиза пяна.

- Може да е използвано прекомерно количество перилен препарат. >>>> Смесете 1 с.л. омекотител с ½ л вода и изсипете в главното отделение на чекмеджето за перилен препарат.
- Сложете перилен препарат в машината в съответствие с програмите и максималния капацитет, посочени в “Таблица с програми и консумация”. Ако използвате допълнителни химикали (препарати за почистване на петна, белина и др.), намалете количеството перилен препарат.

Прането остава мокро в края на програмата. (*)

- Може да се формира твърде много пяна поради използването на голямо количество перилен препарат, при което може да се активира системата за автоматично абсорбиране на пяна. >>> Използвайте препоръчаното количество перилен препарат.

Сушенето трае твърде дълго

- Машината може да е била претоварена. >>> Не претоварвайте машината.
- Центрофугирането може да не е достатъчно за прането. >>> Изберете по-висока скорост на центрофугиране в стъпката за изпиране на пералнята-сушилня.
- Кранът може да е затворен. >>> Отворете крановете.

Прането излиза мокро след стъпката на сушене.

- Избраната програма може да не е подходяща за типа на прането. >>> Проверете етикетите на дрехите и изберете подходяща програма или изберете допълнително програми със зададено време.
- Машината може да е била претоварена. >>> Не претоварвайте машината.
- Центрофугирането може да не е достатъчно за прането. >>> Изберете по-висока скорост на центрофугиране в стъпката за изпиране на пералнята-сушилня.

Машината не стартира или програмата не може да се стартира.

- Захранващият кабел може да не е включен в контакта. >>> Проверете дали захранващият кабел е включен.
- Възможно е програмата да не е настроена или да не е натиснат бутон „Старт/Пауза/Отказ“. >>> Проверете дали програмата е настроена и дали машината не е в режим на готовност.
- Може да е активирана защита за деца. >>> Деактивирайте защитата за деца.

Прането се свива, избледнява, потъмнява или се уврежда.

- Избраната програма може да не е подходяща за типа на прането. >>>Проверете етикетите на дрехите и изберете подходяща програма или изберете допълнително програми със зададено време. Не сушете пране, което не е подходящо за сушене.

Машината не извършва сушене.

- Прането може да не е изсушено или да не е активирана стъпка за сушене. >>> Проверете дали функция за сушене е избрана след избраната програма за изпиране.

Вратата не може да се отвори.

- Вратата на машината може да не се отваря с цел безопасност. >>>Ако индикаторът за заключване на вратата е активен на дисплея след стъпката на сушене, машината ще държи вратата затворена, докато прането се охлади.
- Вратата за зареждане няма да се отвори при прекъснато захранване. >>> За да отворите вратата, отворете капачката на филтъра на помпата и натиснете аварийната дръжка, която се намира в задната страна на капачката. Вижте „Заключване на вратата“

(*) Машината не се превключва на центрофугиране в случай, че прането не е равномерно разпределено в барабана за да предпази пералнята и заобикалящите я предмети от повреда. Подредете прането отново и извършете центрофугиране.

(**) Барабанът може да не е бил почистван редовно. >>> Почиствайте барабана редовно. Вижте 6.2



ВНИМАНИЕ!

- Ако не може да разрешите проблема въпреки, че сте спазили указанията в този раздел, се консултирайте с търговеца или представител на упълномощен сервиз. Никога не се опитвайте да поправите неработещия уред сами.



ПРЕДУПРЕЖДЕНИЕ!

- Проверете раздела за HomeWhiz за съответната информация за отстраняване на неизправности.

beko

Perilica-Sušilica

Korisnički priručnik

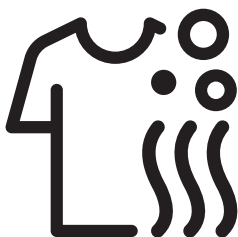

HTE 7616 X0



Molimo prvo pročitajte ovaj korisnički priručnik!

Poštovani potrošači, hvala vam što ste odabrali proizvod tvrtke Beko. Nadamo se da ćete postići najbolje rezultate uz proizvod koji je proizveden uz pomoć kvalitetne i vrhunske tehnologije. Zbog toga pažljivo pročitajte cijeli korisnički priručnik i sve popratne dokumente prije upotrebe proizvoda i sačuvajte ih kao podsjetnik za buduću upotrebu. Ako proizvod nekome dajete, dajte im i korisnički priručnik. Pridržavajte se svih upozorenja i informacija iz korisničkog priručnika. U korisničkom priručniku upotrebljavaju se sljedeći simboli:



OPASNOST!

- Upozorenje o električnom udaru.



OPASNOST!

- Upozorenje o težini proizvoda



OPASNOST!

- Upozorenje za rizik od požara.



OPREZ!

- Upozorenja o opasnim situacijama s obzirom na život i vlasništvo.



MJERE OPREZA

- Mjere opreza koje je potrebno poduzeti.



INFORMACIJE

- Važne informacije ili korisni savjeti o upotrebi.



- Pročitajte korisnički priručnik.



- Materijali pakiranja proizvoda su proizvedeni od recikliranih materijala u skladu s našim pravilima.
- Ne odlažite ambalažni materijal zajedno s otpadom iz kućanstva ili drugim otpadom. Odnosite ih na odlagalište za materijale pakiranja kako su odredile lokalne vlasti.



Ovaj je proizvod proizveden koristeći najnoviju tehnologiju u ekološki prihvatljivim uvjetima.

1 Važne upute o sigurnosti i zaštiti okoliša

Ovaj dio sadrži sigurnosne informacije koje će vam pomoći da se zaštitite od ozljede ili oštećenja. Nepridržavanje ovih uputa poništava sva jamstva.

1.1 Opća sigurnost



OPREZI!

- Ovaj proizvod smiju upotrebljavati djeca starija od 8 godina i osobe čije tjelesne, osjetne ili mentalne sposobnosti nisu potpuno razvijene ili kojima nedostaje iskustva i znanja pod uvjetom da su pod nadzorom ili da su naučeni o sigurnoj uporabi proizvoda te rizicima koje on nosi. Djeca se ne smiju igrati proizvodom. Čišćenje i održavanje ne smiju obavljati djeca, osim ako nisu pod nadzorom. Djecu mlađu od 3 godine potrebno je držati dalje od proizvoda osim ako nisu pod konstantnim nadzorom.



UPOZORENJE!

- Nikada ne stavljajte proizvod na pod pokriven sagom. U suprotnom će nedostatak protoka zraka ispod proizvoda uzrokovati pregrijavanje električnih dijelova. To može dovesti do problema s proizvodom.



INFORMACIJE

- Neka instalaciju uvijek izvodi ovlašteni serviser. Proizvođač neće biti odgovoran za oštećenja do kojih dođe zbog postupaka koje izvode neovlaštene osobe.

1.1.1 Električna sigurnost



OPASNOST!

- Ako je proizvod pokvaren, ne smije raditi dok ga ne popravi ovlašteni serviser. Postoji opasnost od strujnog udara!
- Nikad nemojte prati perilicu tako da na nju nanosite ili izlijevate vodu! Postoji opasnost od strujnog udara!



OPREZI!

- Ako je kabel napajanja oštećen, mora ga zamijeniti proizvođač, postprodajni servis ili slično kvalificirana osoba (po mogućnosti električar) ili netko koga je uvoznik odredio da bi se izbjegli mogući rizici.



UPOZORENJE!

- Isključite uređaj kad se ne koristi.
- Nikada nemojte dirati utikač mokrim rukama! Ne isključujte napajanje tako da povlačite kabel, uvijek izvlačite tako da držite samo utikač.
- Uređaj isključite tijekom instalacije, održavanja, čišćenja i popravaka.
- Ne spajajte preko produžnih kabela ili razvodnika.



INFORMACIJE

- Ovaj proizvod je dizajniran tako da će nastaviti raditi u slučaju ponovnog napajanja nakon prekida napajanja. Ako želite prekinuti program, pogledajte dio „Opoziv programa”.

1.1.2 Sigurnost proizvoda



OPASNOST!

- Nikada nemojte otvarati vrata perilice ili vaditi filter dok još ima vode u bubnju. U suprotnom može doći do opasnosti od izlivanja i ozljede zbog tople vode.



OPREZI!

- Crijeva za dovod i izbacivanje vode moraju biti dobro pričvršćena i ostati neoštećena. U suprotnom postoji opasnost od curenja vode.



INFORMACIJE

- Nemojte silom otvarati vrata za punjenje. Vrata će se automatski otvoriti nakon što ciklus pranja završi. Vrata za punjenje neće se otvoriti ako se stroj nije dovoljno ohladio na kraju programa. Pričekajte da se proizvod ohladi. Ako se vrata još uvijek ne otvore, primijenite rješenja za pogrešku „Vrata za punjenje ne mogu se otvoriti.“ u odjeljku Rješavanje problema. Nemojte na silu otvarati vrata za punjenje. Vrata za punjenje i mehanizam zaključavanja mogu se oštetiti.
- Na lokaciji gdje namjeravate instalirati proizvod, ne smiju postojati vrata s ključem, vijkom ili šarkom koji bi spriječili potpuno otvaranje vrata za punjenje.

- Slijedite upute na etiketama tkanina i pakiranjima deterdženta.
- Koristite samo deterdžente, omekšivače i dodatke koji su podesni za strojno pranje.
- Ne instalirajte i ne ostavljajte uređaj na mjestima gdje će biti izložen vremenskim uvjetima.
- Nemojte se igrati upravljačkim elementima proizvoda.
- Ako je potreban samoneresetirajući termo osigurač sukladno standardima tada upute za uređaje koji uključuju samoneresetirajući termo osigurač koji se resetira isključivanjem sa napojne mreže trebaju sadržavati suštinu sljedećeg:
OPREZ: U cilju izbjegavanja opasnosti uslijed nehotičnog resetiranja termo osigurača, ovaj uređaj ne smije biti napajan eksternim sklopnim aparatom, kao tajmerom, ili priključen na strujno kolo koje se korištenjem redovito pali i gasi.

1.1.3 Upozorenja u svezi sušenja



OPASNOST!

- Rublje koje ste prethodno oprali, očistili, zaprljali ili obojili benzinom/plinom, otapalima za suho čišćenje ili zapaljivim/gorivim supstancama ne smiju se sušiti u stroju sve dok ispuštaju zapaljivo/gorivo isparavanje. U suprotnom, postoji rizik od požara.
- Rublje zaprljano povrtnim uljem, alkoholom, benzinom, plinskim uljem, odstranjivačem mrlja, terpentinom, voskom ili odstranjivačem voska moraju biti oprani vrućom vodom i velikom količinom deterdženta prije sušenja. U suprotnom, postoji rizik od požara.
- Pjenasta guma (lateks pjena) kape za tuširanje, voodoporni tekstil, odjeća ili jastuci s gumenom potporom ili podlošci od pjenaste gume ne smiju se sušiti s pomoću funkcije sušenja. U suprotnom, postoji rizik od požara.
- Ako koristite loptice za rublje, plastične mjerice ili košnice za rublje u vašem stroju, ovi se proizvodi mogu istopiti tijekom procesa sušenja. Ako namjeravate odabrati funkciju sušenja, nemojte koristiti ove proizvode. U suprotnom, postoji rizik od požara.
- Ako koristite industrijske kemikalije za čišćenje nemojte koristiti funkciju sušenja. U suprotnom, postoji rizik od požara.



OPASNOST!

- Nemojte dodirivati staklena vrata za punjenje golim rukama nakon sušenja. Postoji opasnost od opekline.
- Završni korak je hlađenje, kako biste održali rublje na sigurnoj temperaturi da biste osigurali da rublje nije oštećeno. Ako otvorite vrata za punjenje prije završetka hlađenja, možete biti izloženi vrućoj pari. Postoji opasnost od intenzivna opekline.
- Ako je program sušenja prekinut (zbog opoziva programa ili nestanka struje), odjeća u stroju može biti vruća. Budite oprezni.



OPREZ!

- Ne zaustavljajte uređaj prije završetka programa za sušenje. Ako to morate učiniti, sklonite svo rublje, stavite ga na pogodno mjesto i pričekajte da uređaj se ohladi.
- Vaš je proizvod dizajniran da radi na temperaturama između 0°C i +35°C.
- Temperature okoline između 15 °C i 25 °C idealne su temperature za vaš proizvod.
- Nemojte dopustiti kućnim ljubimcima da ulaze u proizvod. Provjerite unutrašnjost proizvoda prije upotrebe.
- Nemojte prepunjavati stroj za sušenje rublja. Pridržavajte se maksimalnim razinama za punjenje navedenim za sušenje.



UPOZORENJE!

- Nemojte koristiti stroj za sušenje kožne odjeće ili odjeće koja sadrži kožu (kao što su kožne etikete na trapericama). Boja s kožnih dijelova može prijeći na druge tkanine.
- Ako se javi problem koji ne možete ga riješiti korištenjem informacija danih u odjeljku za sigurnosne upute, isključite stroj izvadite strujni kabel i pozovite ovlaštenog servisera.
- Možete koristiti vašu perilicu-sušilicu ili samo za pranje, ili samo za sušenje ili za obje funkcije pranja i sušenja. Stroj se ne smije upotrebljavati samo za sušenje mokre odjeće duže vrijeme. Kada koristite stroj sam u svrhe sušenja, pokrenite program pranja s praznim strojem nakon svakih 15 ciklusa sušenja.
- Prije punjenja stroja, provjerite svaki komad rublja i uvjerite se da nema upaljača, sitnog novca, metalnih predmeta, iglica itd. u njima ili njihovim džepovima.
- Donje rublje s metalnim ojačanjem ne smije se sušiti u stroju. Metalna potpora može se odvojiti tijekom sušenja i uzrokovati oštećenje stroja. Stavite ih u torbu ili jastučnicu.
- Nemojte sušiti veliko rublje poput zavjesa od tila, zavjesa, posteljine, deka i tepiha. Rublje bi se moglo oštetiti.



INFORMACIJE

- Neoprano rublje nemojte sušiti u stroju.
- Nemojte koristiti omekšivače ili anti statičke agense osim ako nisu preporučani od proizvođača.
- Proizvodi poput omekšivača moraju se koristiti u skladu s uputama proizvođača.
- Nemojte koristiti stroj za sušenje svilene, vunene ili slične osjetljive odjeće. U protivnome se vunena odjeća može skupiti a ostala osjetljiva odjeća može se oštetiti.
- Provjerite simbole na etiketama odjeće prije pranja i sušenja.

1.2 Predviđena uporaba



INFORMACIJE

- Ovaj proizvod je napravljen za uporabu u kućanstvu. Nije prikladan za komercijalnu uporabu i ne smije se koristiti za bilo što osim za namijenjenu svrhu.
- Proizvod se mora koristiti jedino za pranje, ispiranje i sušenje tekstilnih proizvoda koji su relevantno označeni.
- Proizvođač odriče svaku odgovornost koja proizlazi iz nepravilnog korištenja ili transporta.
- Vijek trajanja vašeg proizvoda je 10 godina. Tijekom ovom razdoblja, originalni rezervni dijelovi bit će dostupni za pravilan rad uređaja.
- Uređaj je namijenjen za korištenje u kućanstvu i sličnu primjenu kao:
 - kuhinjski prostor za osoblje u dućanima, uređima i drugim radnim okruženjima;
 - vikendice;
 - gosti hotela, motela i drugih boravišnih okruženja;
 - okruženja s prenoćištem i doručkom
 - oblasti za zajedničku uporabu u stambenim blokovima ili perionicama rublja.

1.3 Sigurnost djece



OPREZ!

- Djecu mlađu od 3 godine potrebno je držati dalje od proizvoda osim ako nisu pod konstantnim nadzorom.
- Ambalaža je opasna za djecu. Ambalažu čuvajte na sigurnom mjestu podalje od doseg djece.



OPREZ!

- Električni uređaji opasni su za djecu. Držite djecu podalje od uređaja kad radi. Ne dajte im da se igraju proizvodom. Koristite se zaključavanjem zbog djece kako biste spriječili djecu da diraju proizvod.
- Nemojte zaboraviti zatvoriti vrata za punjenje kad izlazite iz prostorije gdje se proizvod nalazi.
- Držite sve deterdžente i dodatke na sigurnom mjestu, podalje od doseg djece zatvaranjem poklopca spremnika deterdženta ili brtvljenjem pakiranja deterdženta.

1.4 Sukladnost s direktivom o električnom i elektronskom otpadu (WEEE) i odlaganje proizvoda

Ovaj proizvod ne sadrži štetne i zabranjene materijale opisane u „Uredbi o nadzoru otpada električne i elektroničke opreme“. Sukladan je s direktivom o električnom i elektronskom otpadu (WEEE).

	<p>Ovaj proizvod proizveden je od kvalitetnih dijelova i materija koji se mogu ponovno koristiti i prikladni su za reciklažu. Stoga na kraju vijeka trajanja ne odlažite proizvod s običnim otpadom iz kućanstva. Odnosite ga na odlagalište za reciklažu električne i elektronske opreme. Posavjetujte se s lokalnim vlastima da biste saznali koje je najbliže odlagalište.</p>
--	---

Pomozite u zaštiti okoliša i prirodnih resursa recikliranjem korištenih proizvoda. Radi sigurnosti djece prije odlaganja proizvoda prerežite kabel napajanja i polomite mehanizam za zaključavanje vrata za punjenje tako da ne radi. Usklađenost s direktivom o ograničavanju uporabe određenih opasnih tvari u električnoj i elektroničkoj opremi (RoHS): Ovaj je proizvod usklađen s direktivom RoHS o električnom i elektronskom otpadu (2011/65/EU). Ne sadrži štetne i zabranjene materijale koji su navedeni u direktivi.

1.5. Informacije o pakiranju

Materijali pakiranja proizvoda su proizvedeni od recikliranih materijala u skladu s našim Nacionalnim odredbama o okolišu. Nemojte odlagati ambalažu zajedno s normalnim otpadom iz kućanstva. Odnosite ih na odlagalište za materijale pakiranja kako su odredile lokalne vlasti.

2 Vaša perilica-sušilica

2.1 Pregled

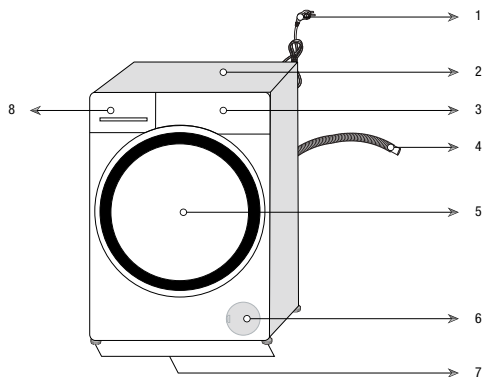

1- Kabel za napajanje	5- Vrata za punjenje
2- Gornja ploča	6- Poklopac filtra
3- Upravljačka ploča	7- Podesive nožice
4- Crijevo za odvod vode	8- Ladica za deterđent

2.2 Sadržaj pakiranja



Kabel za napajanje



Crijevo za odvod vode

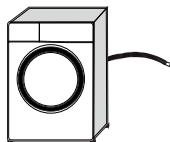

Transportni vijci

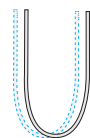

Crijevo za dovod vode iz vodovoda

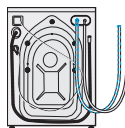

Spremnik tekućeg deterdženta (*)



Korisnički priručnik



Skupina plastičnih čepova



INFORMACIJE

- Slike u ovom priručniku su šematske i možda neće u potpunosti odgovarati vašoj perilici.

(*) Može biti dostavljen sa strojem ovisno o modelu vašeg stroja.

2.3 Tehničke specifikacije

Naziv ili zaštitni znak proizvođača	Beko
Naziv modela	HTE 7616 X0
	7169343800
Maksimalna brzina centrifuge (o/min)	1200
Kapacitet pranja (pamuk) (kg)	7
Kapacitet sušenja (pamuk) (kg)	4
Namijenjena za ugradnju	Ne
Visina (cm)	84
Širina (cm)	60
Dubina (cm)	50
Jednostruki/dvostruki ulaz vode	• / -
• Dostupno	
Ulazna električna energija (V/Hz)	230 V / 50Hz
Ukupna struja (A)	10
Ukupna snaga (W)	2200
Glavna šifra modela	1417



INFORMACIJE

ENERGY

SUPPLIER'S NAME MODEL IDENTIFIER → (*)

A

- Informacijama o modelu koje su pohranjene u bazi podataka proizvođača možete pristupiti ulaskom na sljedeću internetsku stranicu i pretragom identifikatora vašeg modela (*) koji se nalazi na energetske etiketi.

<https://eprel.ec.europa.eu/>



UPOZORENJE!

- Vrijednosti potrošnje primjenjive su u slučajevima kada je bežična mrežna veza isključena.

Tablica simbola

3 Instalacija

Da biste pripremili proizvod za uporabu, pregledajte informacije u korisničkom priručniku i provjerite jesu li električna energija, dovod vode i sustav za odvod vode primjereni. Ako nisu, pozovite ovlaštenog majstora i vodoinstalatera da izvrše sve potrebne prilagodbe.



OPASNOST!

- Pazite da instalaciju i električni priključak uređaja izvrši ovlašteni serviser. Proizvođač neće biti odgovoran za oštećenja do kojih dođe zbog postupaka koje izvode neovlaštene osobe.



OPASNOST!

- Proizvod je pretežak da bi ga nosila jedna osoba.



OPREZ!

- Prije postavljanja, vizualno provjerite postoje li nedostaci na proizvodu. Ako postoje, nemojte ga postavljati. Oštećeni proizvodi predstavljaju rizik za vašu sigurnost.



MJERE OPREZA

- Priprema lokacije i elektroinstalacija, instalacija vodovoda i kanalizacije na mjestu za instalaciju je odgovornost klijenta.
- Pazite da se crijeva za dovod i odvod vode kao i kabel napajanja ne presavijaju, priključite ili zgnječe dok se uređaj gura na mjesto nakon instalacije ili čišćenja.

3.1 Odgovarajuća lokacija za postavljanje

- Stavite proizvod na čvrst i ravan pod. Nemojte ga stavljati na tepih s dugim nitima ili na druge slične površine.
- Ne stavljajte proizvod blizu ruba ako u blizini postoje stepenice. Proizvod nemojte postaviti na platformu.
- Ne stavljajte proizvod na kabel napajanja.

- Nemojte instalirati proizvod na mjesta gdje temperatura pada ispod 0 °C. (Pogledajte. Upozorenja za sušenje)
- Predlaže se ostavljanje razmaka s bočnih strana stroja da biste smanjili vibraciju i buku
- Na području na kojem se postavlja proizvod ne smiju postojati vrata koja se mogu zaključati, klizna vrata ili vrata sa šarkama koja bi spriječila potpuno otvaranje vrata za punjenje.
- Uređaj upotrebljavajte u dobro prozračenom okruženju bez prašine.
- Ne stavljajte izvore topline kao što su ploče za kuhanje, glačala, pećnice i ostalo na perilicu i ne upotrebljavajte ih na proizvodu.

3.2 Uklanjanje pojačanja pakiranja



Nagnite stroj prema nazad da biste uklonili pojačanja pakiranja. Uklonite pojačanje pakiranja pričvršćeno na traku.



OPASNOST!

- Proizvod je težak. Uklonite pojačanje pakiranja kao što je prikazano na slici.
- Pazite da vam se ruka ne zaglavi u stroju tijekom ovog postupka.

3.3 Uklanjanje transportnih sigurnosnih vijaka



MJERE OPREZA

- Ne skidajte transportne brave prije vađenja pojačanja pakiranja.
- Uklonite transportne sigurnosne vijake prije rada perilice! U suprotnom, uređaj će se oštetiti.

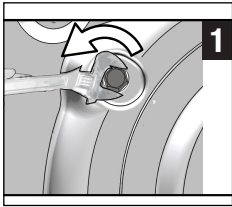

1 S pomočjo alata otpustite sve vijke dok se ne budu mogli slobodno kretati.

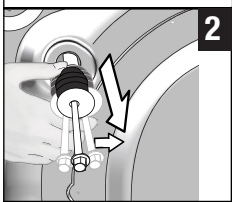

2 Uklonite transportne sigurnosne vijke laganim okretanjem.

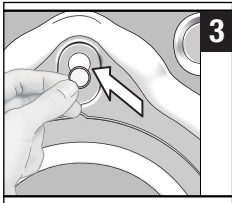

3 Stavite plastične poklopce dostavljene u vrećici s Uputama za uporabu u rupe na stražnjoj ploči.



INFORMACIJE

- Čuvajte transportne sigurnosne vijke na sigurnom mjestu da biste ih mogli ponovno koristiti kad se uređaj bude morao premješati.
- Nikad ne pomičite proizvod bez montiranih transportnih sigurnosnih vijaka!

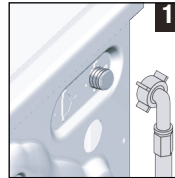

1 Spojite posebna crijeva isporučena s perilicom na ventil dovoda vode na perilici.



OPREZ!

- Pri instalaciji uređaja provjerite jesu li priključci za hladnu točno spojeni. U suprotnom vaše rublje može na kraju pranja biti vruće i može se potrošiti.

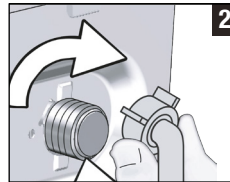

2 Rukom pritegnite matice crijeva. Nikada nemojte upotrebljavati alat za zatezanje matica.



3 Otvorite pipe do kraja kad spojite crijevo da biste provjerili da li voda curi na sastavima.

Ako curi, isključite pipu i uklonite vijak. Ponovno pažljivo zategnite vijak nakon provjere brtve. Da biste spriječili curenje vode, zatvorite slavine kada se stroj ne upotrebljava.

3.4 Spajanje s vodovodom



INFORMACIJE

- Potrebno je 10 - 80 litara vode koja teče iz pipe u jednoj minuti da bi stroj radio kako treba. Stavite ventil koji smanjuje tlak ako je tlak vode viši.



OPREZ!

- Modeli s jednostrukim dovodom vode ne smiju se spajati na slavinu s toplom vodom. U tom slučaju rublje će se oštetiti ili će se proizvod prebaciti na zaštitni način rada i neće raditi.

3.5 Spajanje na odljev

- Kraj odvodnog crijeva spojite izravno na odvod, umivaonik ili kadu.



OPREZ!

- Vaša će se kuća poplaviti ako crijevo izađe iz kućišta tijekom izbacivanja vode. Nadalje, postoji opasnost od opekline zbog visokih temperatura pranja! Da biste spriječili takve situacije i da biste osigurali nesmetano uzimanje i izbacivanje vode u stroju, pričvrstite kraj crijeva za odlijevanje tako da ne izlazi. Da biste spriječili takve situacije i da biste osigurali nesmetano uzimanje i izbacivanje vode u stroju, pričvrstite kraj crijeva za odlijevanje tako da ne izlazi.

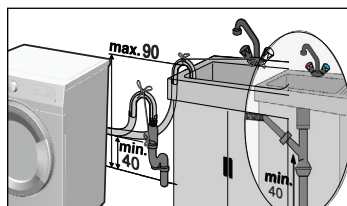
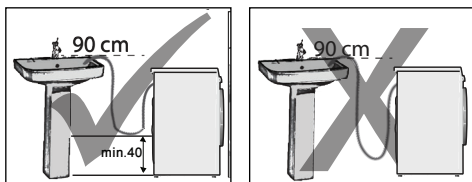

- Spojite crijevo na najmanju visinu od 40 cm i najveću visinu od 90 cm.
- Ako je crijevo na podu (ili na visini manjoj od 40 cm iznad poda) i podignuta kasnije, izbacivanje vode postaje teže i rublje može postati jako vlažno. Stoga se pridržavajte visina opisanih na slici.
- Da biste spriječili vraćanje prijave vode u stroj i omogućili lako izbacivanje vode, ne uranjajte kraj crijeva u prijavu vodu i ne stavljajte ga u odvod više od 15 cm. Ako je predugo, skratite ga.
- Kraj tog crijeva se ne smije presavijati, ne smije se stajati na njega i crijevo ne smije biti stegnuto između odvoda i stroja.
- Ako je duljina crijeva prekratka, dodajte originalno produžno crijevo. Duljina crijeva ne smije prelaziti 3,2 m. Da biste izbjegli curenje vode, spoj između produžnog crijeva i odljevnog crijeva na stroju mora biti dobro montiran odgovarajućom spojnicom da ne padne ni curi.

3.6 Prilagođavanje nogu

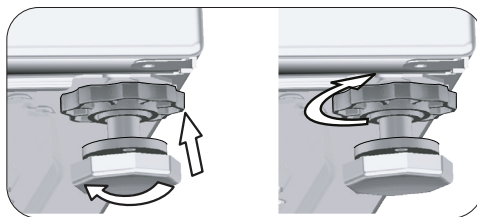
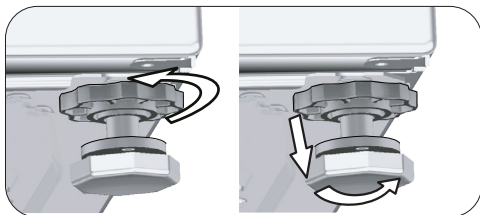

OPREZ!

- Podesite noge kako bi proizvod bio uravnotežen na lokaciji na kojoj će se koristiti.
 - Uravnotežite stroj prilagođavanjem nožica.
 - Provjerite pritiskom proizvoda s gornjih dijagonalnih rubova.
 - Inače se proizvod može pomaknuti s mjesta i uzrokovati lom, buku i probleme s vibracijom.
 - Ne koristite nikakve alate za otpuštanje vijaka za zaključavanje. U suprotnom, vijci za zaključavanje mogli bi se oštetiti.
- a) Ručno (rukum) otpustite vijke za zaključavanje na nogama.
 - b) Prilagodite nožice dok proizvod ne bude stajao ravno i u ravnoteži.
 - c) Ponovno zavijte sve vijke rukom.

3.7 Elektroinstalacija

Spojite uređaj na uzemljenu utičnicu zaštićenu osiguračem od 16 A. Naša tvrtka neće biti odgovorna za bilo kakva oštećenja do kojih dođe kad se proizvod koristi bez uzemljenja u skladu s lokalnim zakonima.

- Spajanje treba biti u skladu s nacionalnim odredbama.
- Ožičenje strujnog kruga električne utičnice mora ispunjavati zahtjeve uređaja. Preporučuje se upotreba učinkovitog rastavljača za dodir sa zemljom (GFCI).
- Kabel napajanja mora biti lako dostupan nakon instalacije.
- Ako je trenutna vrijednost osigurača ili sklopke u kući manja od 16 Ampera, neka ovlašteni električar instalira osigurač od 16 Ampera.

- Naponi navedeni u „Tehničkim specifikacijama” moraju biti jednaki naponu vaše mreže.

	OPASNOST!
<ul style="list-style-type: none"> • Oštećene naponske kabele moraju zamijeniti ovlaštteni serviseri. 	

3.8 Transport proizvoda

- 1 Isključite proizvod prije transporta.
- 2 Uklonite spojeve za izbacivanje vode i dovod vode,
- 3 Izbacite svu vodu koja je ostala u proizvodu. Pogledajte 6.5
- 4 Instalirajte transportne sigurnosne vijke obrnutim redoslijedom od postupka rastavljanja. Pogledajte 3.3

	OPASNOST!
<ul style="list-style-type: none"> • Proizvod je pretežak da bi ga nosila jedna osoba. • Vaš je proizvod težak; moraju ga nositi dvije osobe i potrebno je obratiti dodatnu pažnju kada ga nosite stepenicama. Ako proizvod padne na vas, može izazvati ozljede. 	

	OPREZ!
<ul style="list-style-type: none"> • Ambalaža je opasna za djecu. Ambalažu čuvajte na sigurnom mjestu podalje od dosega djece. 	

	INFORMACIJE
<ul style="list-style-type: none"> • Nikad ne pomičite proizvod bez montiranih transportnih sigurnosnih vijaka! 	

4 Priprema

4.1 Sortiranje rublja

- * Rasporedite rublje prema vrsti tkanine, boji i tome koliko je prljavo te dopuštenoj temperaturi vode.
- * Uvijek se pridržavajte uputa navedenih na etiketama odjevnih predmeta.

4.2 Priprema rublja za pranje

- Grudnjaci i odjeća s metalnim dijelovima kao kopče ili gumbi oštećuju stroj. Uklonite metalne dijelove ili perite rublje tako da ga stavite u pamučnu vreću za pranje ili pamučnu jastučnicu. Još više, ova vrsta odjeće može pregrijati tijekom procesa sušenja i oštetiti drugu odjeću. Nemojte koristiti stroj za sušenje takve odjeće.
- Male odjevne predmete, kao što su čarapice za bebe i najlonske čarape, stavite u pamučnu vreću za pranje rublja ili pamučnu jastučnicu.
- Zavjese stavite bez da ih sabijate. Uklonite vješalice za zavjese. Nemojte sušiti zavjese od tila u stroju.
- Zakopčajte patentne zatvarače, zašijte labave gumbice te zakrpajte poderane i pohabane dijelove.
- Proizvode s oznakom „Perivo u perilici” ili „Perivo na ruke” perite samo odgovarajućim programom. Osušite ih vješanjem ili ravnim polaganjem. Nemojte koristiti stroj za sušenje takve odjeće.
- Ne perite bijelo i obojeno rublje skupa. Novo tamno pamučno rublje može ispustiti puno boje. Perite ga odvojeno.
- Koristite se samo bojama / sredstvima za mijenjanje boja i sredstvima za uklanjanje kamenca koji su prikladni za strojno pranje. Uvijek slijedite upute na pakiranju.



INFORMACIJE

- Rublje koje je bilo izloženo materijalima kao što su brašno, kamenac, prašina, mlijeko u prahu itd. mora se dobro istresti prije stavljanja u stroj. Takva prašina i prah na rublju mogu se nakupiti na unutarnjim dijelovima perilice i uzrokovati oštećenje.
- Rublje od angorske vune držite u hladnjaku nekoliko sati prije pranja. Na ovaj način će otpadanje biti smanjeno.
- Hlače i osjetljivo rublje perite okrenuto naopako.
- Postojane mrlje moraju se pravilno tretirati prije pranja. Ako niste sigurni, provjerite u kemijskoj čistionici.
- Iz džepova izvadite sve predmete poput novčića, olovki i spajalica, preokrenite džepove i očerkajte ih ako je moguće. Takvi predmeti mogu oštetiti perilicu ili uzrokovati buku.

4.3 Savjeti o uštedi energije i vode

- Sljedeće upute pomoći će vam upotrebljavati perilicu na ekološki i energetski (uštedi energije i vode) učinkovit način
- Perilicu upotrebljavajte na najvišem dopuštenom kapacitetu opterećenja za odabrani program, ali nemojte je preopteretiti. Pogledajte „Tablica programa i potrošnje“.
 - Proučite upute o temperaturi na ambalaži deterdženta.
 - Slabo prljavo rublje perite na niskim temperaturama.
 - Za manje količine slabo prljavog rublja upotrebljavajte brže programe.
 - Ne upotrebljavajte pretpranje i visoke temperature za rublje koje nije jako zaprljano.
 - Ako rublje planirate sušiti u sušilici, odaberite najveću preporučenu brzinu centrifuge tijekom postupka pranja.
 - Nemojte upotrebljavati više deterdženta od preporučene količine navedene na pakiranju.

4.4 Prva uporaba



Prije početka upotrebe proizvoda, provjerite jesu li sve pripreme izvršene u skladu s „Važnim uputama za sigurnost i okoliš“ i uputama u odjeljku „Postavljanje“.

Da biste pripremili proizvod za pranje rublja, prvo izvršite program za čišćenje bubnja. Ako ovaj program nije dostupan na vašem stroju, primijenite postupak opisan u odjeljku 6.2.



INFORMACIJE

- Koristite sredstvo protiv kamenca koje je prikladno za perilice.
- U perilici je ostalo malo vode zbog postupaka provjere kvalitete u proizvodnji. To nije štetno za proizvod.

4.5 Odgovarajući kapacitet punjenja

Maksimalni kapacitet punjenja ovisi o vrsti rublja, njegovom stupnju zaprljanosti i odabranom programu pranja. Perilica automatski prilagođava količinu vode težini stavljenoga rublja.



OPREZ!

- Slijedite podatke u „Tablici programa i potrošnje“. Kad je prepunjena, smanjit će se performanse perilice rublja. Štoviše, može doći do problema s bukom i vibracijom. Za dobro provođenje sušenja, nemojte puniti stroj s više rublja od preporučenog.

Vrsta rublja	Masa (g)	Vrsta rublja	Masa (g)
Kućni ogrtač	1200	Ručnik za ruke	100
Maramica od tkanine	100	Večernja haljina	200
Plahla	700	Donje rublje	100
Plahla	500	Muške radne košulje	600
Jastučnica	200	Muška košulja	200
Stolnjak	250	Muška pidžama	500
Ručnik	200	Bluze	100

4.6 Stavljanje rublja

1. Otvorite vrata za punjenje.
2. Stavite rublje labavo u proizvod.
3. Pritisnite vrata za punjenje dok ne čujete zvuk zaključavanja. Pazite da ništa na zapne za vrata.



INFORMACIJE

- Vrata za punjenje zaključana su dok program radi. Zaključavanje vrata automatski će se otvoriti nakon što program pranja završi. Vrata za punjenje neće se otvoriti dok se temperatura ne spusti ako je unutrašnjost stroja prevuha na kraju programa. Ako se vrata ne otvore, primijenite rješenja za pogrešku „Vrata za punjenje ne mogu se otvoriti.“ u odjeljku Rješavanje problema.



OPREZ!

- U slučaju pogrešnog stavljanja rublja može doći do problema prekomjerne buke i vibracije.

4.7 Uporaba deterdženta i omekšivača



INFORMACIJE

- Pri uporabi deterdženta, omekšivača, štirke, boje za tekstil, izbjeljivača ili sredstva za uklanjanje kamenca, pažljivo pročitajte upute proizvođača na pakiranju i slijedite predložene vrijednosti za doziranje. Ako je ima, upotrijebite čašicu za mjerenje.

4.7.1 Ladica za deterdžent

Ladica za deterdžent sastoji se od tri odjeljka:

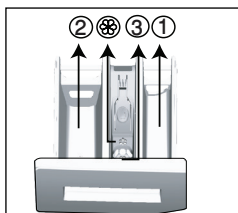

- (1) za pretpranje
- (2) za glavno pranje
- (3) za omekšivač
- (⊗) osim toga, tu je dio sa sifonom u odjeljku za omekšivač.

4.7.2 Deterdžent, omekšivač i druga sredstva za pranje

- Prije pokretanja programa za pranje dodajte deterdžent i omekšivač
- Nikad ne otvarajte ladicu deterdženta dok program pranja radi!
- Kada upotrebljavate program bez pretpranja, ne stavljajte deterdžent u odjeljak za pretpranje (odjeljak br. „1“).

- Kada upotrebljavate program s pretpranjem, ne stavljajte tekući deterdžent u odjeljak za pretpranje (odjeljak br. „1“).
- Nemojte birati program s pretpranjem ako upotrebljavate vrećicu s deterdžentom ili loptu za raspršivanje. Stavite vrećicu s deterdžentom ili loptu za raspršivanje izravno s rubljem u stroj. Izvadite ih nakon sušenja.
- Ako upotrebljavate tekući deterdžent, nemojte zaboraviti staviti čašicu za tekući deterdžent u odjeljak za glavno pranje (odjeljak br. 2).
- Nemojte dodavati kemikalije za pranje (tekući deterdžent, omekšivač i sl.) kad je stroj u koraku sušenja.

4.7.3 Odabir tipa deterdženta

Tip deterdženta koji ćete upotrijebiti ovisi o programu pranja, tipu i boji tkanine.

- Upotrebljavajte različite deterdžente za obojeno i bijelo rublje.
- Osjetljivu odjeću perite posebnim deterdžentima (tekući deterdžent, šampon za vunu itd.) koji su namijenjeni samo za osjetljivu odjeću i preporučenim programima.
- Kad perete tamniju odjeću i pokrivače, preporučuje se upotreba tekućeg deterdženta.
- Vunu perite preporučenim programom posebnim deterdžentom namijenjenim samo za vunu.
- Molimo pregledajte dio opisa programa za preporučeni program za razne tkanine.
- Sve preporuke oko deterdženata vrijede za selektivne opsege temperature programa.



OPREZ!

- Upotrebljavajte samo deterdžente proizvedene isključivo za perilice.
- Nemojte upotrebljavati sapun u prahu.

4.7.4 Prilagođavanje količine deterdženta

Količina deterdženta koja će se upotrebljavati ovisi o količini rublja, o tome koliko je ono prljavo i o tvrdoći vode.

- Nemojte upotrebljavati količine veće od onih preporučenih na pakiranju kako biste izbjegli probleme s previše pjene, lošim ispiranjem, finansijskim troškovima te zaštitom okoliša.
- Upotrebljavajte manje deterdženta za male količine ili slabo prljavu odjeću.

4.7.5 Uporaba omekšivača

Stavite omekšivač u odjeljak za omekšivač ladice za deterdžent.

- Nemojte prelaziti oznaku razine (>max<) u odjeljku omekšivača.
- Ako je omekšivač izgubio tečnost ili koncentriranost, razrijedite ga vodom prije nego što ga stavite u ladicu za deterdžent.

4.7.6. Uporaba tekućih deterdženata

4.7.6.1 Ako proizvod sadrži spremnik za tekući deterdžent

- Stavite čašicu s tekućim deterdžentom u odjeljak br. „2”
- Ako je tekući deterdžent izgubio tečnost, razrijedite ga vodom prije nego što ga stavite u čašicu za deterdžent.

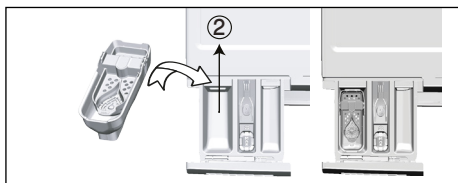

4.7.6.2 Ako proizvod ima dio za tekući deterdžent:

- Za uporabu tekućeg deterdženta pritisnite na prikazanu točku kako bi okrenuli napravu. Dio koji se spusti služi kao prepreka za curenje tekućeg deterdženta.
- Pomagalo po potrebi očistite vodom dok je na svom mjestu ili uklonjen.
- Ako upotrebljavate deterdžent u prahu, pomagalo mora biti postavljeno na vrhu.

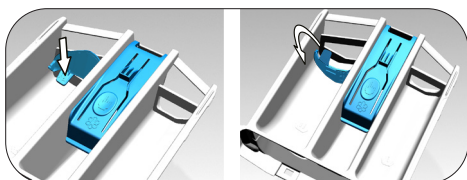

4.7.6.3 Ako proizvod ne sadrži spremnik za tekući deterdžent

- Ne upotrebljavajte tekući deterdžent za pretpranje u programu s pretpranjem.
- Tekući deterdžent ostavlja mrlje na vašoj odjeći kad koristite funkciju odgođenog početka. Ako namjeravate upotrijebiti funkciju odgođenog početka, ne upotrebljavajte tekući deterdžent.

4.7.7 Uporaba gela i deterdženta u tabletama

- Ako je gustoća deterdženta u gelu poput tekućine, a vaša perilica nema posebnu posudicu za tekući deterdžent, stavite deterdžent u gelu u odjeljak za deterdžent za glavno pranje tijekom prvog uzimanja vode. Ako vaš stroj sadrži spremnik za tekući deterdžent, napunite taj spremnik deterdžentom prije pokretanja programa.
- Ako gustoća deterdženta u gelu nije poput tekućine ili u obliku tekuće tablete, stavite ga direktno u bubanj prije pranja.
- Deterdžente u tabletama stavite u glavni odjeljak za pranje (odjeljak br. „2”) ili izravno u bubanj prije pranja.



INFORMACIJE

- Deterdženti u tabletama mogu ostavljati ostatke u odjeljcima za deterdžent. Ako se to dogodi, ubuduće stavite tabletu deterdženta između rublja, bliže donjem dijelu bubnja.



INFORMACIJE

- Koristite deterdžent u obliku tablete ili gela bez odabira funkcije pretpranja.
- Prije sušenja upamtite ukloniti iz bubnja predmete kao što je plastični kontejner za deterdžent.

4.7.8 Upotreba štirke

- Dodajte tekuću štirku, štirku u prahu ili boju za tkaninu u pretinac za omekšivač.
- Omekšivač i štirku ne upotrebljavajte zajedno u ciklusu pranja.
- Nakon uporabe štirke, obrišite unutrašnjost stroja mokrom i čistom krpom.

4.7.9 Uporaba izbjeljivača

- Odaberite program s pretpranjem te na početku pretpranja dodajte izbjeljivač. Ne stavljajte deterdžent u odjeljak za pretpranje. Kao alternativna uporaba koristite program s posebnim ispiranjem i dodajte sredstvo za izbjeljivanje kroz prazan odjeljak ladice za deterdžent i dodajte 1 čašu vode u isti odjeljak čim se na zaslonu pojavi prvi korak ispiranja.
- Ne upotrebljavajte sredstvo za izbjeljivanje i deterdžent tako da ih pomiješate.

- Upotrijebite samo malu količinu (oko 50 ml) izbjeljivača i dobro isperite odjeću jer izbjeljivač uzrokuje iritaciju kože. Ne izlijevajte izbjeljivač na rublje i ne upotrebljavajte ga s rubljem u boji.
- Kad upotrebljavate izbjeljivač na bazi kisika, odaberite program koji pere na nižoj temperaturi.
- Izbjeljivač zasnovan na kisiku se može koristiti skupa s deterdžentom. Međutim, ako ima drugačiju konzistentnost, najprije dodajte deterdžent u odjeljak za deterdžent br. „2“ i pričekajte da stroj uzme deterdžent skupa s vodom. Dok perilica uzima vodu, dodajte izbjeljivač u isti odjeljak.

4.7.10 Uporaba sredstva za uklanjanje kamenca

- Po potrebi upotrebljavajte sredstva za uklanjanje kamenca proizvedena samo za perlice.

4.8 Savjeti za učinkovito pranje

		Odjeća			
		Svijetle boje i bijelo	Boje	Crno/tamne boje	Osjetljivo/vuna/svila
		(Preporučeni raspon temperature na temelju razine prljavosti: 40-90°C)	(Preporučeni raspon temperature na temelju razine prljavosti: hladno -40 °C)	(Preporučeni raspon temperature na temelju razine prljavosti: hladno -40 °C)	(Preporučeni raspon temperature na temelju razine prljavosti: hladno -30 °C)
Razina prljavosti	Jako prljavo (otporne mrlje kao što su mrlje od trave, kave, voća i krivi.)	Mrlje će možda trebati prethodno tretirati ili će trebati obaviti pretpranje. Za jako prljavu odjeću mogu se upotrebljavati preporučene doze deterdženta u prahu i tekućeg deterdženta preporučene za bijelo rublje. Preporučuje se upotreba deterdženata u prahu za čišćenje mrlja od gline i zemlje te mrlja koje su osjetljive na izbjeljivače.	Za jako prljavu odjeću mogu se koristiti preporučene doze deterdženta u prahu i tekućeg deterdženta preporučene za jako prljavu odjeću. Preporučuje se upotreba deterdženata u prahu za čišćenje mrlja od gline i zemlje te mrlja koje su osjetljive na izbjeljivače. Preporučuje se upotreba deterdženata koji ne sadrže izbjeljivač.	Za jako prljavu odjeću mogu se upotrebljavati preporučene doze tekućih deterdženata koji odgovaraju odjeći u boji i odjeći tamnih boja.	Preporučuje se upotreba tekućih deterdženata proizvedenih za osjetljivu odjeću. Odjeća od vune i svile mora se prati posebnim deterdžentima za vunu.
	Uobičajeno prljavo (Na primjer, mrlje na ovratnicama i manžetama)	Za uobičajeno prljavu odjeću mogu se upotrebljavati preporučene doze deterdženta u prahu i tekućeg deterdženta za bijelo rublje.	Za uobičajeno prljavu odjeću mogu se upotrebljavati preporučene doze deterdženta u prahu i tekućeg deterdženta za rublje u boji. Preporučuje se upotreba deterdženata koji ne sadrže izbjeljivač.	Za uobičajeno prljavu odjeću mogu se upotrebljavati preporučene doze tekućih deterdženata koji odgovaraju odjeći u boji i odjeći tamnih boja.	Preporučuje se upotreba tekućih deterdženata proizvedenih za osjetljivu odjeću. Odjeća od vune i svile mora se prati posebnim deterdžentima za vunu.
	Slabo prljavo (Nema vidljivih mrlja.)	Za slabo prljavu odjeću mogu se upotrebljavati preporučene doze deterdženta u prahu i tekućeg deterdženta preporučene za bijelo rublje.	Za slabo prljavu odjeću mogu se upotrebljavati preporučene doze deterdženta u prahu i tekućeg deterdženta koji odgovaraju odjeći u boji. Preporučuje se upotreba deterdženata koji ne sadrže izbjeljivač.	Za slabo prljavu odjeću mogu se upotrebljavati preporučene doze tekućih deterdženata koji odgovaraju odjeći u boji i odjeći tamnih boja.	Preporučuje se upotreba tekućih deterdženata proizvedenih za osjetljivu odjeću. Odjeća od vune i svile mora se prati posebnim deterdžentima za vunu.

4.9 Savjeti za ispravno sušenje

		Programi				
		Sušenje pamuka	Sušenje sintetike	Zaštita beba+	Pranje i sušenje	Pranje i nošenje
Vrste odjeće	Izdržljiva odjeća koja sadrži pamuk	Plajte, posteljina, dječja odjeća, majice, sportske majice, izdržljiva pletena odjeća, traper, platnene hlače, košulje, pamučne čarape itd.	Nije preporučljivo!	Pere i suši odnosno na vrstu rublja! Plajte, posteljina, dječja odjeća, majice, sportske majice, izdržljiva pletena odjeća, traper, platnene hlače, košulje, pamučne čarape itd.	Pere i suši odnosno na vrstu rublja! Plajte, posteljina, dječja odjeća, majice, sportske majice, izdržljiva pletena odjeća, traper, platnene hlače, košulje, pamučne čarape itd.	Nezaprjšanu odjeću koja je nošena kratko kao košulje, majice, sportske majice morate napuniti u vrlo maloj količini rublja.
	Sintetička odjeća (poliester, najlon itd.)	Nije preporučljivo!	Preporučuje se za poliester, najlon, poliacetat, odjeću od akrila. Sušenje nije preporučljivo za odjeću od viskoze. Potrebno se pridržavati napomena za sušenje na oznaci za održavanje.	Preporučuje se za poliester, najlon, poliacetat, odjeću od akrila na niskoj temperaturi i ako se uzmu u obzir upozorenja o pranju i sušenju koja su navedena na oznaci za održavanje.	Preporučuje se za poliester, najlon, poliacetat, odjeću od akrila na niskoj temperaturi i ako se uzmu u obzir upozorenja o pranju i sušenju koja su navedena na oznaci za održavanje.	Jako blago zaprjane i čiste košulje, majice i sintetička odjeća. Potrebno je staviti jako malu količinu rublja.
	Osetljivo rublje (svila, vuna, kašmir, argoravna itd.)	Nije preporučljivo!	Nije preporučljivo!	Nije preporučljivo!	Nije preporučljivo!	Nije preporučljivo!
	Glomazna odjeća poput prekrivača, kaputa, zavjesa itd.	Nije preporučljivo! Nije prikladno sušiti glomazno rublje u perilici. Osušite ih vješanjem ili ravnim polaganjem.	Nije preporučljivo! Nije prikladno sušiti glomazno rublje u perilici. Osušite ih vješanjem ili ravnim polaganjem.	Nije preporučljivo! Nije prikladno sušiti glomazno rublje u perilici. Osušite ih vješanjem ili ravnim polaganjem.	Nije preporučljivo! Nije prikladno sušiti glomazno rublje u perilici. Osušite ih vješanjem ili ravnim polaganjem.	Nije preporučljivo! Nije prikladno sušiti glomazno rublje u perilici. Osušite ih vješanjem ili ravnim polaganjem.

4.10 Prikazano vrijeme programa

Dok odabirete program, na zaslonu perilice prikazano je trajanje programa. Trajanje programa automatski se podešava za vrijeme njegova trajanja ovisno o količini rublja u perilici, količini pjene koja se stvara, neravnoteži rublja u perilici, promjenama u napajanju, tlaku vode i postavkama programa.

POSEBNI SLUČAJ: na početku programa za pamuk i pamuk Eco na zaslonu je prikazano vrijeme trajanja programa za do pola napunjenu perilicu, što je uobičajeno punjenje za ovaj program. Stvarnu količinu rublja perilica će prepoznati 20 – 25 minuta nakon početka programa. Ako perilica prepoznata da ste je napunili više od pola, program pranja automatski će se podesiti, a vrijeme trajanja programa produžiti. Promjena će biti prikazana na zaslonu.

5 Rukovanje proizvodom

5.1 Upravljačka ploča

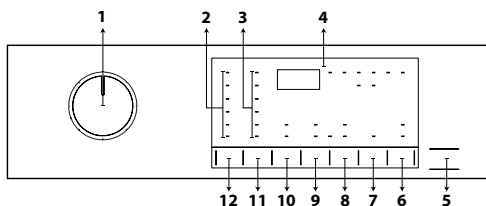

- 1 - Tipka za odabir programa
- 2 - Svjetla razine temperature
- 3 - Svjetla razine brzine centrifuge
- 4 - Zaslon
- 5 - Tipka za početak rada / pauzu
- 6 - Gumb za daljinsko upravljanje
- 7 - Gumb za podešavanje vremena završetka
- 8 - Gumb za podešavanje razine sušenja
- 9 - Gumb pomoćne funkcije 2
- 10 - Gumb pomoćne funkcije 1
- 11 - Tipka za podešavanje brzine centrifuge
- 12 - Tipka za podešavanje temperature

5.2 Simboli na zaslonu

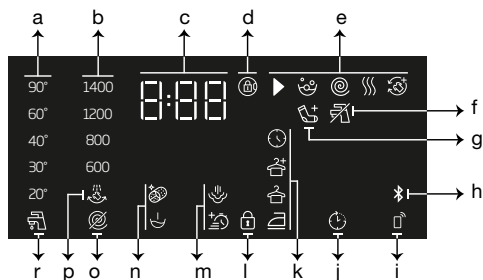

- a - Pokazatelj temperature
- b - Indikator brzine centrifuge
- c - Informacije o trajanju
- d - Symbol za uključeno zaključavanje vrata
- e - Pokazatelj slijeda programa
- f - Indikator odsustva vode
- g - Pokazatelj za dodavanje rublja
- h - Pokazatelj Bluetooth veze
- i - Indikator daljinskog upravljanja
- j - Pokazatelj uključenog odgođenog početka
- k - Indikator razine sušenja
- l - Symbol blokade za djecu je omogućen
- m - Pokazatelj pomoćne funkcije 2
- n - Pokazatelj pomoćne funkcije 1
- o - Indikatora odsustva centrifuge
- p - Pokazatelj zadržavanja ispiranja
- r - Indikator hladne vode

5.3 Priprema stroja

1. Provjerite jesu li crijeva čvrsto spojena.
2. Uključite stroj u struju.
3. Otvorite slavinu do kraja.
4. Stavite rublje u stroj.
5. Dodajte deterdžent i omekšivač.

5.4 Odabir programa pranja

1. U skladu s „Tablicom programa i potrošnje” odaberite program koji odgovara količini i razini prljavost rublja.
2. **Odaberite željeni program** pomoću tipke za odabir programa.



INFORMACIJE

- Programi su ograničeni najvećom brzinom centrifuge koja odgovara određenoj vrsti tkanine.
- Kod odabira programa, uvijek imajte na umu vrstu tkanine, boju, razinu prljavosti i dopuštenu temperaturu vode.

5.5 Programi za pranje

Ovisno o vrsti tkanine upotrebljavajte sljedeće glavne programe.



INFORMACIJE

- Nakon odabira programa pranja podesnog za vaše rublje, možete pritisnuti gumb za sušenje da biste podesili stroj da obavi sušenje nakon programa pranja. Svaki put kada pritisnete tipku, informacijski redak pokazuje na kojem će koraku doći do procesa sušenja i odgovarajući će se simbol uključiti. Ako želite možete nastaviti pritisnuti gumb za obavljanje sušenja na maksimalno dopušteno razdoblje.
- Simboli na zaslonu shematski su i možda neće odgovarati u potpunosti vašem proizvodu.
- Kad obavljate pranje i sušenje korištenjem funkcije sušenja na vašem stroju, u stroj umetnite maksimalno 4 kg rublja. Ako prepunite kapacitet stroja, vaše rublje neće se sušiti i stroj će raditi dulje, što će rezultirati potrošnjom više energije.

• Cottons (Pamuk)

Upotrebljavajte ovaj program za pranje pamučnog rublja (plahta, posteljina, ručnika, kućnih ogrtača, donjeg rublja itd.). Pritiskom na funkcijsku tipku za brzo pranje znatno se skraćuje trajanje programa, ali intenzivnim pokretima pranja omogućit će se snažan učinak pranja. Ako funkcija za brzo pranje nije odabrana, omogućit će se izvanredan učinak pranja i ispiranja za jako prljavo rublje.



INFORMACIJE

- Možete sušiti vaše rublje bez bilo kakvog prekida odmah nakon programa pranja (omogućeno je provođenje automatskog ili programiranog sušenja nakon ciklusa pranja). Za to morate odabrati funkciju sušenja prije pokretanja programa za pranje.
- Prema odabirima sušenje koje ćete dodati programima za pranje, možete vidjeti kada će program završiti na zaslonu uređaja.
- Ako ne želite sušenje nakon programa koji ste odabrali, pritisnite i držite gumb pomoćne funkcije za sušenje dok se ne isključe lampice sušenja.

• Synthetics (Sintetika)

Možete koristiti ovaj program za pranje majici, sintetičkih/mješovitih pamučnih tkanina itd. Duljina programa je znatno kraća i osigurani su učinkovitiji rezultati pranja. Ako funkcija za brzo pranje nije odabrana, omogućit će se izvanredan učinak pranja i ispiranja za jako prljavo rublje.



INFORMACIJE

- Možete sušiti vaše rublje bez bilo kakvog prekida odmah nakon programa pranja (omogućeno je provođenje automatskog ili programiranog sušenja nakon ciklusa pranja). Za to morate odabrati funkciju sušenja prije pokretanja programa za pranje.
- Prema odabirima sušenje koje ćete dodati programima za pranje, možete vidjeti kada će program završiti na zaslonu uređaja.
- Ako ne želite sušenje nakon programa koji ste odabrali, pritisnite i držite gumb pomoćne funkcije za sušenje dok se ne isključe lampice sušenja.

• Woollens / Hand Wash (Vuna / Ručno pranje)

Koristite ovaj program za pranje vunene odjeće. Odaberite odgovarajuću temperaturu koja je u skladu s etiketama na vašoj odjeći. Vaše će rublje biti oprano vrlo osjetljivim pokretima da bi se izbjeglo bilo kakvo oštećenje.



INFORMACIJE

- Funkcija sušenja ne može se odabrati u programu za pranje vune.

• Eco 40-60

Program eco 40-60 može čistiti normalno zaprljano pamučno rublje koje se može prati na 40 °C ili 60 °C zajedno u istom ciklusu. Ovaj program koristi se za procjenu sukladnosti s EU codesign zakonima. Iako pere dulje nego svi drugi programi, omogućava visoku uštedu energije i vode. Stvarna temperatura vode može se razlikovati od navedene temperature pranja. Kada napunite perilicu s manje rublja (npr. do 1/2 kapaciteta) trajanja faza programa automatski se mogu skratiti. U tom slučaju smanjuje se potrošnja energije i vode. Funkciju sušenja odjeće za pohranu u ormar treba odabrati s eco 40-60 za obavljanje ciklusa pranja i sušenja kako bi se procijenila usklađenost s EU zakonodavstvom o ekološkom dizajnu. Ciklus pranja i sušenja može čistiti normalno zaprljano pamučno rublje koje se može prati na 40 °C ili 60 °C zajedno u istom ciklusu, i osušiti na takav način da se odmah može pohraniti u ormar.



INFORMACIJE

- Možete sušiti vaše rublje bez bilo kakvog prekida odmah nakon programa pranja (omogućeno je provođenje automatskog ili programiranog sušenja nakon ciklusa pranja). Za to morate odabrati funkciju sušenja prije pokretanja programa za pranje.
- Prema odabirima sušenje koje ćete dodati programima za pranje, možete vidjeti kada će program završiti na zaslonu uređaja.
- Ako ne želite sušenje nakon programa koji ste odabrali, pritisnite i držite gumb pomoćne funkcije za sušenje dok se ne isključe lampice sušenja.

• Xpress / Super Xpress (Ekspresno / Super Ekspresno)

Ovaj program koristite za pranje manje uprljanog pamučnog rublja u kratkom vremenu. Kada je odabrana funkcija za brzo pranje, trajanje programa može se skratiti na 14 minuta. Ako odaberete funkciju za brzo pranje, smijete prati najviše 2 (dva) kg rublja.



INFORMACIJE

- Možete sušiti vaše rublje bez bilo kakvog prekida odmah nakon programa pranja (omogućeno je provođenje automatskog ili programiranog sušenja nakon ciklusa pranja). Za to morate odabrati funkciju sušenja prije pokretanja programa za pranje.
- Prema odabirima sušenje koje ćete dodati programima za pranje, možete vidjeti kada će program završiti na zaslonu uređaja.
- Ako ne želite sušenje nakon programa koji ste odabrali, pritisnite i držite gumb pomoćne funkcije za sušenje dok se ne isključe lampice sušenja.

• Shirts (Košulje)

Ovaj program možete koristiti za pranje košulja od pamuka, sintetike i sintetičkih mješavina. Ovaj program osigurava manje nabiranje vaše odjeće. Kada je odabrana funkcija za brzo pranje, koristi se algoritam pretpranja.

- Kemijska sredstva za pretpranje nanosite izravno na odjeću ili ih dodajte zajedno s deterdžentom u odjeljak za deterdžent u prahu kada perilica počne uzimati vodu. Na ovaj način, trebat će vam manje vremena da dobijete izvedbu koju biste normalno dobili normalnim ciklusom pranja. Vijek vaših košulja bit će dulji.



INFORMACIJE

- Možete sušiti vaše rublje bez bilo kakvog prekida odmah nakon programa pranja (omogućeno je provođenje automatskog ili programiranog sušenja nakon ciklusa pranja). Za to morate odabrati funkciju sušenja prije pokretanja programa za pranje.
- Prema odabirima sušenje koje ćete dodati programima za pranje, možete vidjeti kada će program završiti na zaslonu uređaja.
- Ako ne želite sušenje nakon programa koji ste odabrali, pritisnite i držite gumb pomoćne funkcije za sušenje dok se ne isključe lampice sušenja.

• Odjeća od perja

Koristite ovaj program za pranje kaputa, vesti, jakni itd. koji imaju oznaku „perivo strojno“. Zahvaljujući posebnim profilima centrifuge, voda ulazi u zračne raspore među perjem.

• Downloaded Program (Preuzeti program)

Poseban program koji vam omogućuje da prema želji preuzmete različite programe. U početku ćete vidjeti program sa zadanom aplikacijom HomeWhiz. Aplikaciju HomeWhiz možete upotrebljavati za odabir programa iz prethodno postavljene skupine programa te ga zatim izmijeniti ili upotrijebiti.



INFORMACIJE

- Ako želite koristiti funkcije HomeWhiz i daljinsko upravljanje trebate odabrati program preuzimanja. Molimo pogledajte odjeljak HomeWhiz i Funkcija daljinskog upravljanja za više detalja.

• Miješano

Možete koristiti ovaj program za pranje pamučnog i sintetičkog rublja skupa bez potrebe da ih sortirate.



INFORMACIJE

- Možete sušiti vaše rublje bez bilo kakvog prekida odmah nakon programa pranja (omogućeno je provođenje automatskog ili programiranog sušenja nakon ciklusa pranja). Za to morate odabrati funkciju sušenja prije pokretanja programa za pranje.
- Prema odabirima sušenje koje ćete dodati programima za pranje, možete vidjeti kada će program završiti na zaslonu uređaja.
- Ako ne želite sušenje nakon programa koji ste odabrali, pritisnite i držite gumb pomoćne funkcije za sušenje dok se ne isključe lampice sušenja.

• Vanjska upotreba / Sportska odjeća

Koristite ovaj program za pranje vanjske/ sportske odjeće koja sadrži pamučnu/ sintetičku mješavinu kao i vodonepropusnu odjeću kao gore-tex. Ovaj program pere vaše rublje osjetljivije zahvaljujući specijalnim pokretima okretanja.



INFORMACIJE

- Možete sušiti vaše rublje bez bilo kakvog prekida odmah nakon programa pranja (omogućeno je provođenje automatskog ili programiranog sušenja nakon ciklusa pranja). Za to morate odabrati funkciju sušenja prije pokretanja programa za pranje.
- Prema odabirima sušenje koje ćete dodati programima za pranje, možete vidjeti kada će program završiti na zaslonu uređaja.
- Ako ne želite sušenje nakon programa koji ste odabrali, pritisnite i držite gumb pomoćne funkcije za sušenje dok se ne isključe lampice sušenja.

• Rinse (Ispiranje)

Ovaj program upotrebljava se kada želite odvojeno ispiranje ili odavanje štirke.

• Spin+Drain (Centrifuga+ispiranje)

Koristite ovaj program za izbacivanje vode iz stroja.

5.6 Odabir temperature



Kad god izaberete novi program, temperatura predviđena za taj program će se pojaviti na indikatoru temperature. Moguće je da preporučena vrijednost temperature nije maksimalna temperatura koja se može odabrati za trenutačni program. Pritisnite gumb za **podešavanje temperature** kako biste promijenili temperaturu.



INFORMACIJE

- Možete sušiti vaše rublje bez bilo kakvog prekida odmah nakon programa pranja (omogućeno je provođenje automatskog ili programiranog sušenja nakon ciklusa pranja). Za to morate odabrati funkciju sušenja prije pokretanja programa za pranje.
- Prema odabirima sušenje koje ćete dodati programima za pranje, možete vidjeti kada će program završiti na zaslonu uređaja.
- Ako ne želite sušenje nakon programa koji ste odabrali, pritisnite i držite gumb pomoćne funkcije za sušenje dok se ne isključe lampice sušenja.



INFORMACIJE

- Tipka za namještanje temperature funkcionira samo unazad. Primjerice, ako zaslon pokazuje 40°C ali vi želite odabrati 60°C trebate pritisnuti gumb više puta dok ne dosegnete 60°C s 40°C.



INFORMACIJE

- Ako listate do opcije za pranje hladnom vodom i ponovno pritisnete gumb za podešavanje temperature, na zaslonu će se pojaviti preporučena maksimalna temperatura za taj program. Da biste smanjili temperaturu, pritisnite gumb za podešavanje temperature.

U konačnici, svjetlo za hladno pranje će se upaliti, ukazujući na hladno pranje. Također možete promijeniti temperaturu nakon početka pranja. Možete odabrati željenu temperaturu nakon početka programa pranja. Međutim ovo trebate uraditi prije početka koraka zagrijavanja.

• Donje rublje

Upotrebljavajte ovaj program za pranje osjetljive odjeće prikladne za ručno pranje te za pranje osjetljivog ženskog donjeg rublja. Male količine osjetljive odjeće moraju se prati u mreži za pranje. Kuke, gumbi i patentni zatvarači moraju se zakopčati.

• Ručnik

Program upotrebljavajte za pranje izdržljivog pamučnog rublja poput ručnika. Stavite ručnike u perilicu i pritom pazite da ih stavite tako da ne dolaze u dodir s gumom od vrata ili staklom.

5.7 Odabir brzine centrifuge



Kad god izaberete novi program, brzina centrifuge predviđena za taj program će se pojaviti na indikatoru **brzine centrifuge**.



INFORMACIJE

- Moguće je da preporučena vrijednost brzine centrifuge nije maksimalna brzina centrifuge koja se može odabrati za trenutni program.

Pritisnite tipku **za podešavanje brzine centrifuge** kako biste promijenili brzinu centrifuge. Brzina centrifuge smanjuje se postupno. Zatim se, ovisno o modelu proizvoda, na zaslonu prikazuju opcije „Zadržavanje ispiranja” i „Bez centrifuge”.



INFORMACIJE

- Tipka za podešavanje brzine centrifuge funkcionira samo unazad. Primjerice, ako se na zaslonu prikazuje 1000 o/min, a vi želite odabrati 800 o/min, morate nekoliko puta pritisnuti gumb da biste s 800 o/min došli do 1000 o/min.

5.7.1 Ako želite staviti svoje rublje na centrifugu nakon funkcije za zadržavanje ispiranja:

- Podesite **brzinu centrifuge**.
- Pritisnite gumb **Početak/Pauza**. Program će se nastaviti. Stroj će ispustiti vodu i centrifugirati rublje.
Ako želite izbaciti vodu na kraju programa bez centrifuge, upotrijebite funkciju **bez centrifuge**.



INFORMACIJE

- Ako pritisnete gumb podešavanja brzine centrifuge tamo gdje brzina centrifuge nije dopuštena, postavka brzine centrifuge neće se promijeniti i čut ćete upozorenje.

Također možete promijeniti brzinu centrifuge nakon početka pranja. Nakon završetka programa pranja možete pritisnuti gumb podešavanja brzine centrifuge za odabir brzine centrifuge. Međutim ovo trebate uraditi prije početka koraka centrifugiranja.

5.7.2 Odabir pomoćne funkcije za sušenje



Kad odabirete novi program pranja, pritisnite gumb za odabir pomoćne funkcije da biste podesili opciju sušenja podesnu za ovaj program.



INFORMACIJE

- Ako pritisnete gumb pomoćne funkcije sušenja u programima gdje koraci sušenja nisu dopušteni, svjetlo za sušenje neće se promijeniti i čut ćete upozorenje.



INFORMACIJE

- Samo za programe sušenja pritisnite tipku za odabir pomoćne funkcije da biste podesili prikladnu opciju sušenja.

5.8 Programi sušenja



OPREZ!

- Tijekom programa sušenja, stroj automatski skida otpatke s odjeće. Stroj koristi vodu u koraku sušenja. Stoga slavina za vodu mora biti otvorena i tijekom programa za sušenje.
- Kad odabirete novi program pranja, pritisnite gumb za odabir pomoćne funkcije da biste podesili opciju sušenja podesnu za ovaj program.



INFORMACIJE

- Postoji korak Centrifugiranja u programima sušenja. Vaš stroj to izvršava da bi skratio vrijeme sušenja. Dok je odabran program sušenja, postavka brzine centrifuge je na maksimalnom opsegu brzine centrifuge.
- Ako pritisnete gumb pomoćne funkcije sušenja u programima gdje koraci sušenja nisu dopušteni, svjetlo za sušenje neće se promijeniti i čut ćete upozorenje.
- Samo za programe sušenja pritisnite tipku za odabir pomoćne funkcije da biste podesili prikladnu opciju sušenja.
- U slučaju gubitka vode pranje ili sušenje se ne mogu provesti.

• Synthetic Dry (Sintetika suho)

Ovim programom sušite sintetičku odjeću sa težinom do 3 kg. U ovom programu možete provesti jedino sušenje.



INFORMACIJE

- Za težine rublja u suhom stanju, pogledajte odjeljak 4, korak 4.5

• Cotton Dry (Pamuk suho)

Ovim programom sušite sintetičku odjeću sa težinom do 4 kg. U ovom programu možete provesti jedino sušenje.



INFORMACIJE

- Ako sušite rublje koje se sastoji samo od ručnika i ogrtača, maksimalna količina rublja koja se može napuniti je 4 kg.
- Za težine rublja u suhom stanju, pogledajte odjeljak 4, korak 4.5

Sa programom pranja rublja s težinom od 4 kg te sušenja rublja s težinom od 4 kg, za idealne uvjete sušenja preporučuje se umetanje rublja u stroj do gornje razine prikazane za idealne uvjete sušenja (možete vidjeti strelicu razine ako otvorite vrata za umetanje rublja).

• Wash & Wear (Pranje i nošenje)

Upotrebjavajte ovaj program za pranje 0.5 kg rublja (2 košulje) u 40 minute i 1 kg rublja (5 košulja) u 60 minuta.



INFORMACIJE

- Program Pranje i nošenje namijenjen je za brzo pranje i sušenje svakodnevne odjeće koju ste nosili kratko vrijeme i koja nije zaprljana. Ovaj je program podesan za odjeću s tankom teksturom koja se brzo suši (košulje, majice).
- Druge bi se opcije sušenja ili programi trebali koristiti za grubu odjeću koja se sporo suši.

5.9 Programi za pranje i sušenje



OPREZ!

- Tijekom programa sušenja, stroj automatski skida otpatke s odjeće. Stroj koristi vodu u koraku sušenja. Stoga slavina za vodu mora biti otvorena i tijekom programa za sušenje.

• 4 Kg Wash&Dry (4 kg Perite i sušite)

Ovim programom perite rublje sa težinom do 4 kg i osušite odmah nakon programa pranja bez ikakvih drugih odabira.



INFORMACIJE

- Kada je odabran ovaj program, vanjska pomoćna funkcija sušenja ne može se odabrati.

• Hygiene+ Wash & Dry (Pranje i sušenje Higijena+)

Primjena koraka pare na početku programa omogućava lako omekšavanje prljavštine. Koristite ovaj program za pranje i brzo sušenje rublja (do 2 kg) koje zahtjeva anti-alergijsko i higijensko pranje (pamučna odjeća kao odjeća za bebe, plahte i donje rublje).

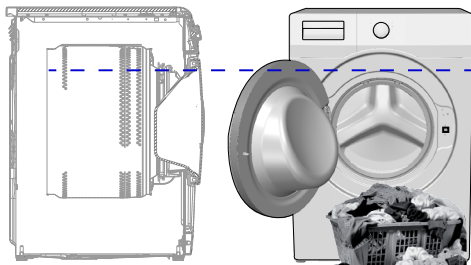

5.10 Tablica programa i potrošnje (za pranje)

HR	Program		Maks. opterećenje (kg)	Potrošnja vode (l)	Potrošnja energije (kWh)	Maks. Brzina	Pomoćne funkcije					Raspon temperature koji se može odabrati u °C
							Brzo+	Prepranje	Para	Protiv gužvanja+	Sušenje	
Cottons		90	7	94	2,30	1200	•	•	•	•	•	Hladno - 90
		60	7	94	1,70	1200	•	•	•	•	•	Hladno - 90
		40	7	92	0,95	1200	•	•	•	•	•	Hladno - 90
Eco 40-60		40 ***	7	44	0,965	1200					•	40 - 60
		40 ***	3,5	31	0,620	1200					•	40 - 60
		40 ***	2	23	0,355	1200					•	40 - 60
		60 **	7	45	0,840	1200					•	40 - 60
Eco 40-60 + Nivo sušenja rublja za pohranu u ormar		40 ***	4	53	3,205	1200					•	40 - 60
		40 ***	2	36,5	1,815	1200					•	40 - 60
Synthetics		60	3	65	1,20	1200	•	•	•	•	•	Hladno - 60
		40	3	63	0,85	1200	•	•	•	•	•	Hladno - 60
Xpress / Super Xpress		90	7	66	2,15	1200	•		•	•	•	Hladno - 90
		60	7	66	1,15	1200	•		•	•	•	Hladno - 90
		30	7	66	0,20	1200	•		•	•	•	Hladno - 90
Xpress / Super Xpress + Brzo+		30	2	39	0,15	1200	•		•	•	•	Hladno - 90
Woollens / Hand Wash		40	1,5	53	0,50	1200						Hladno - 40
Down Wear		60	1,5	75	1,20	1000			•			Hladno - 60
Shirts		60	3	57	1,20	800	•	•	•	•	•	Hladno - 60
Čišćenje bubnja+		90	-	77	2,30	600			*		*	90
Downloaded Program *****												
Miješano		40	3	68	0,75	800	•	•	•	•	•	Hladno - 40
Vanjska upotreba / Sportska odjeća		40	3	51	0,45	1200		•			•	Hladno - 40
Briga za tamnu odjeću / traper		40	3	75	0,80	1200	•	•	•	•	•	Hladno - 40
Ručnik		60	1,5	75	1,20	1000			•			Hladno - 60
Donje rublje		30	1	70	0,30	600						Hladno - 30

• : Može se odabrati.

* : Automatski odabrano, ne može se otkazati.

** : Eco 40-60 sa odabirom temperature od 60 °C testni je program učinka pranja u skladu s normom EN 50229:2015 i testni program s energetsom oznakom u skladu s Delegiranom uredbom Komisije (EU) 96/60/EK. Sušenje pamuka s izborom Extra Dry testni je program učinka pranja u skladu s normom EN 50229: 2015 i testni program s energetsom oznakom u skladu s Delegiranom uredbom Komisije (EU) 96/60/EK. Maksimalno opterećenje za pranje mora se podijeliti u skupine kao maksimalno opterećenje za sušenje i preostalo opterećenje sušenja, a zatim se svako opterećenje mora osušiti pomoću opcije Sušenje pamuka s odabirom Extra Dry.

***: Eco 40-60 sa odabirom temperature od 40 °C testni je program učinka pranja u skladu s normom EN 62512 i testni program s energetsom oznakom u skladu s Delegiranom uredbom Komisije (EU) 2019/2014 Eco 40-60 s temperaturom 40 °C i odabir sušenja rublja za pohranu u ormar testni je program učinka pranja u skladu s normom EN 62512 i testni program s energetsom oznakom u skladu s Delegiranom uredbom Komisije (EU) 2019/2014

****: Naveden programi mogu se upotrebljavati s aplikacijom HomeWhiz. Potrošnja energije može se povećati s vezom.

- : Za maksimalno punjenje pogledajte opis programa.



INFORMACIJE

- Pomoćne funkcije u tablici mogu se razlikovati ovisno o modelu perilice.
- Potrošnja vode i struje može se razlikovati, ovisno o promjenama u tlaku vode, tvrdoći i temperaturi vode, temperaturi okoline, vrsti i količini rublja, odabiru pomoćnih funkcija i brzini centrifuge te promjenama u naponu struje.
- Dok odabirete program na zaslonu perilice prikazano je trajanje pranja. Trajanje prikazano na zaslonu može se razlikovati od stvarnog trajanja ciklusa pranja za 1 – 1,5 sati, ovisno o količini rublja koju ste stavili u perilicu. Trajanje će se automatski produljiti odmah nakon početka programa pranja.
- „Načine odabira pomoćnih funkcija može promijeniti proizvođač. Mogu se dodati novi modeli odabira ili možete ukloniti postojeće.“
- „Brzina centrifuge vaše perilice može varirati ovisno o programu; ova brzina ne može prijeći maksimalnu brzinu centrifuge vaše perilice.“
- Uvijek odaberite najnižu prikladnu temperaturu. Najučinkovitiji programi glede uštede energije općenito su oni koji se izvoda na najnižim temperaturama i koji traju dulje.
- Na buku i preostalu vlagu utječe brzina centrifuge: što je veća brzina centrifuge u fazi centrifuge, to je veća buka i manji sadržaj preostale vlage.

Tablica programa i potrošnje (za sušenje)

HR	Program	Maks. opterećenje (kg)	Potrošnja vode (l)	Potrošnja energije (kWh)	Maks. Brzina***	Pomoćne funkcije					Koraci sušenja				Raspon temperature koji se može odabrati u °C	
						Pretpranje	Brzo+	Para	Protiv gužvanja+	Sušenje	Nivo extra sušenja rublja za pohranu u ormar	Nivo sušenja rublja za pohranu u ormar	Nivo sušenja za peglanje	Vremenski zasnovano sušenje - minute		
	Cotton Dry	-	4	45	3,20	1200				•	*	•	•	•	•	-
	Synthetic Dry	-	3	30	2,40	-				•	*		•	•	•	-
	Hygiene+ Wash & Dry	60	2	125	4,00	1200			*	•	*	•	•	•	•	90-30
	4 Kg Wash & Dry	60	4	75	4,20	1200				•	*	•	•	•	•	60-Hladno
	Wash & Wear	30	0,5	30	0,60	1200				•	*				•	30-Hladno
	Wash & Wear	30	1	40	1,00	1200				•	*				•	30-Hladno

Vrijednosti potrošnje (HR)

	Odabir temperature (°C)	Brzina centrifuge (o/min.)	Kapacitet (kg)	Trajanje programa (hh:mm)	Potrošnja energije (kWh/ciklus)	Potrošnja vode (L/ciklus)	Temperatura rublja (°C)	Sadržaj preostale vlage (%)
Eco 40-60	40	1200	7	03:27	0,965	44	42	52
	40	1200	3,5	02:41	0,620	31	39	53
	40	1200	2	02:41	0,355	23	27	56
Cottons	20	1200	7	03:35	0,700	92	20	53
Cottons	60	1200	7	03:35	1,700	94	60	53
Synthetics	40	1200	3	02:15	0,850	63	40	40
Xpress / Super Xpress	30	1200	7	00:28	0,200	66	23	62
Eco 40-60 + Nivo sušenja rublja za pohranu u ormar	40	1200	4	07:25	3,205	53	36	53
	40	1200	2	05:55	1,815	36,5	25	53

5.11 Odabir pomoćne funkcije

Odaberite željene pomoćne funkcije prije pokretanja programa. Kad je odabran program, upalit će se svjetla pomoćnih funkcija koje se mogu odabrati zajedno s tim programom.

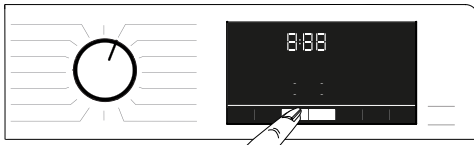

INFORMACIJE

- Svjetla pomoćnih funkcija koja nije moguće odabrati zajedno s odabranim programom neće se uključiti. Ako pritisnete gumbе ovih pomoćnih funkcija, čut ćete upozorenje i odabir će biti onemogućen.

Ako je program pranja došao do točke kada se više ne može odabrati pomoćna funkcija, niti jedna funkcija se ne može odabrati.



INFORMACIJE

- Neke se funkcije ne mogu zajedno odabrati. Ako je druga pomoćna funkcija u sukobu s prvom, ranije odabranom prije pokretanja perilice, opozvat će se prva odabrana funkcija, a druga pomoćna funkcija ostat će uključena.
- Pomoćna funkcija koja nije usklađena s programom ne može se odabrati. (Pogledajte „Tablicu programa i potrošnje“)
- Neki programi imaju pomoćne funkcije koje moraju raditi s odabranim programom. Te se funkcije ne mogu otkazati. Svjetlo odnosno pomoćne funkcije već je upaljeno.



INFORMACIJE

- Ako se na kraju programa sušenja ne može postići odabrana razina vlažnosti (Iron Dry, Wardrobe Dry, Wardrobe Extra Dry), vaš stroj automatski će produžiti trajanje programa. Program će se trajati dulje.
- Ako je odabrano vremenski određenog sušenje, program će završiti iako rublje još nije suho.
- Ako se tijekom programa sušenja postigne odabrana razina vlažnosti (Iron Dry, Wardrobe Dry, Wardrobe Extra Dry) ili se u vremenski određenim mogućnostima sušenja utvrdi dodatna suhoća, program će trajati kraće. Smanjenje vremena prikazat će se na zaslonu.

5.11.1 Dodatne funkcije

• Pretpranje

Pretpranje se isplati samo za jako prljavu rublju. Ako ne upotrebljavate pretpranje, uštedjet ćete energiju, vodu, deterdžent i vrijeme.

• Brzo+

Nakon odabira programa možete pritisnuti tipku za postavku brzog pranja da biste smanjili trajanje programa. Za neke programe vrijeme može biti skraćeno i preko 50%. Još uvijek za srednje i lagano zaprljano rublje dobit ćete iste rezultate pranja za kraće vrijeme. Iako to ovisi o programu, pritiskanjem gumba za brzo pranje jednom će skratiti vrijeme programa na određenu razinu. Pritisnite isti gumb drugi puta za spuštanje vremena na najnižu razinu. Za bolje rezultate pranja, nemojte koristiti gumb za brzo pranje za puno zaprljano rublje. Za srednje i blago zaprljano rublje, koristite gumb za brzo pranje da biste skratili vrijeme programa.

• Daljinsko upravljanje

S pomoću ove tipke pomoćne funkcije perilicu možete povezati s pametnim uređajima. Za detaljne informacije pogledajte HomeWhiz i funkciju daljinskog upravljanja.

• Prilagođeni program

Ova se pomoćna funkcija može upotrijebiti samo s programima za pamuk i sintetiku zajedno s aplikacijom HomeWhiz. Kada je ova pomoćna funkcija uključena, programu možete dodati do 4 pomoćna koraka ispiranja. Možete odabrati i upotrijebiti neke od pomoćnih funkcija koje nemate na perilici. Možete produljiti ili skratiti vrijeme programa pamuka i sintetike unutar sigurnog raspona.

• Sušenje

Ova funkcija suši vaše rublje nakon ciklusa pranja. Molimo pogledajte tablicu programa za programe koji se mogu koristiti uz ovu funkciju.

5.11.2 Funkcije/programi odabrani držanjem funkcijskih gumba 3 sekunde

• Čišćenje bubnja+ 3"

Pritisnite i držite gumb pomoćne funkcije 1 na 3 sekunde da biste odabrali program. Redovito upotrebljavajte ovaj program (jednom u svakih 1–2 mjeseca) kako biste očistili bubanj i postigli potrebnu higijenu. Prije pokretanja programa primjenjuje se para kako bi omekšala ostatke u bubnju. Ovaj program upotrebljavajte kada je stroj u potpunosti prazan. Za postizanje boljih rezultata, stavite prašak za uklanjanje kamenca u prelinac za deterdžent br. „2“. Ovaj program sadrži korak sušenja koji se pokreće nakon koraka čišćenja bubnja kako bi se osušila unutrašnjost stroja.



INFORMACIJE

- Ovo nije program za pranje. Ovo je program za održavanje.
- Ne pokrećite program kad je nešto u perilici. Ako pokušate, perilica će otkriti da je unutra rublje i prekinut će program.

• Protiv gužvanja+

Ako pritisnete i zadržite gumb za odabir centrifuge 3 sekunde, ova funkcije će biti odabrana i upalit će se svjetlo za praćenje odnosnog programa. Kada odaberete ovu funkciju, odjeća se na kraju programa provjetrava do 8 sati kako bi se spriječilo gužvanje.

Program možete otkazati i izvaditi rublje u bilo kojem trenutku unutar 8 sati rada. Pritisnite tipku za odabir funkcije ili tipku za uključivanje/isključivanje perilice da biste otkazali funkciju. Svjetlo slijeda programa ostat će uključeno do opoziva funkcije ili do završetka koraka. Ako se funkcija ne može opozvati, ostat će uključena i u sljedećim ciklusima pranja.

• Para

Možete pritisnuti i držati gumb pomoćne funkcije 2 u trajanju od 3 sekunde da biste odabrali ovu funkciju. Koristite ovaj program da biste smanjili nabiranje te skratili vrijeme glačanja za male količine pamuka, sintetike ili mješovite odjeće koja nije umrljana.

• Zaključavanje zbog djece

Možete koristiti funkciju zaključavanja zbog djece kako biste spriječili da djeca diraju perilicu. Tako ćete izbjeći bilo kakvu promjenu programa.



INFORMACIJE

- Kad je zaključavanje zbog djece omogućeno, možete pritisnuti tipku Uključeno/isključeno da biste uključili ili isključili stroj. Program se nastavlja kad ponovno uključite stroj.
- Čut ćete upozorenje ako su gumbi pritisnuti dok je omogućeno Zaključavanje zbog djece. Ovo zvučno upozorenje prestaje ako se gumbi pritisnu pet puta zaredom.

Za omogućavanje Zaključavanja zbog djece:

Pritisnite i zadržite gumb za podešavanje razine sušenja 3 sekunde. Kad odbrojavanje “3-2-1” na zaslonu završi, pojavit će se ikona Uključeno zaključavanje zbog djece. Čim vidite ovo upozorenje, možete osloboditi **Gumb za podešavanje razine sušenja.**

Za onemogućavanje Zaključavanja zbog djece:

Pritisnite i zadržite gumb za podešavanje razine sušenja 3 sekunde. Kad odbrojavanje “3-2-1” na zaslonu završi, pojavit će se ikona Uključeno zaključavanje zbog djece.

• Bluetooth

S pomoću funkcije Bluetooth veze perilicu možete upariti s pametnim uređajem. Time ćete s pomoću pametnog uređaja moći saznati podatke o perilici i upravljati njome.

Za omogućavanje Bluetooth-a:

Pritisnite i držite gumb funkcije daljinskog upravljanja 3 sekunde. Vidjet ćete odbrojavanje “3-2-1”, i bit će prikazan simbol za Bluetooth. Pustite **gumb funkcije daljinskog upravljanja**. Ikona Bluetooth-a bljeskat će dok traje uparivanje perilice s pametnim uređajem. Ako je veza uspješna svjetlo ikone će ostati upaljeno.

Za onemogućavanje Bluetooth-a:

Pritisnite i držite gumb funkcije daljinskog upravljanja 3 sekunde.

Vidjet ćete odbrojavanje “3-2-1”, i nestaće simbol za Bluetooth.



INFORMACIJE

- Morate završiti prvo postavljanje HomeWhiz aplikacije da bi omogućili Bluetooth. Nakon postavljanja, ako pritisnete gumb za funkciju daljinskog upravljanja dok je gumb u položaju Preuzimanje programa/Daljinsko upravljanje, Bluetooth veza će se omogućiti automatski.

5.12 Koraci sušenja



5.12.1 Nivo sušenja za peglanje

Sušenje se obavlja sve dok se ne postigne razina suhoće Suho za glačanje.

5.12.2 Nivo sušenja rublja za pohranu u ormar

Sušenje se nastavlja sve dok se ne postigne razina suhoće Suho za ormar.

5.12.3 Nivo extra sušenja rublja za pohranu u ormar

Sušenje se nastavlja sve dok se ne postigne razina suhoće Ekstra Suho za ormar.



INFORMACIJE

- Razina suhoće može se promijeniti ovisno o mješavini rublja, vrsti materijala, količini i razini vlažnosti rublja.
- Nemojte koristiti stroj za sušenje rublja koje sadrži čipku, til, lančiće, perle, šljokice, žicu itd ili rublje s visokim sadržajem svile.

5.12.4 Vremenski zasnovano sušenje - minute

Možete odabrati sušenje na 30, 90 ili 150 minuta da biste dosegli željenu razinu suhoće na nižoj temperaturi.



INFORMACIJE

- Kada sušite malu količinu rublja (najviše 2 komada), potrebno je odabrati korake zakazanog sušenja u programima za sušenje pamuka ili sintetike.
- Ako odjeća nije na željenom razini suhoće na kraju programa sušenja, moguće je odabrati zakazano sušenje da bi se proces dovršio.
- Kad je odabrana ova funkcija, stroj obavlja sušenje u trajanju namještenog vremena neovisno o stupnju sušenja.

5.13 Prikaz vremena

Dok je program uključen vrijeme preostalo do kraja programa će se prikazati u satima i minutama, primjerice „01:30“.



INFORMACIJE

- Vrijeme programa može biti različito od vrijednosti u odjeljku „Tablica programa i potrošnje“ ovisno o pritisku vode, tvrdoći i temperaturi vode, sobnoj temperaturi, količini i vrsti rublja, odabranim dodatnim funkcijama i promjenama napona.

5.14 Vrijeme završetka



Pomoću funkcije **Vrijeme završetka** početak programa moguće je odgoditi do 24 sata. Nakon pritiska na tipku **Vrijeme završetka** prikazuje se procijenjeno vrijeme završetka programa.

Ako je postavljeno **Vrijeme završetka**, uključit će se svjetlo **Vrijeme završetka**.

Da biste osigurali da je funkcija Vremena završetka omogućena te da program završava na kraju definiranog trajanja, trebate pritisnuti **Početak / Pauza** nakon postavljanja trajanja. Gumb **Početak/Pauza** će prestati treptati i ostat će uključen.

Ako želite opozvati funkciju vremena završetka, pritisćite tipku **Vrijeme završetka** sve dok se ne isključi lampica vremena završetka ili pritisnete tipku za **uključivanje/isključivanje** kako biste isključili pa uključili perilicu.

1. Otvorite vrata za punjenje, stavite rublje i deterdžent itd.
2. Odaberite program za pranje, temperaturu, brzinu centrifuge i po potrebi pomoćne funkcije.
3. Pritisnite gumb **Vrijeme završetka** da biste podesili vrijeme završetka. Upalit će se svjetlo za Vrijeme završetka
4. Pritisnite gumb **Početak/Pauza**. Odbrojavanje vremena počinje. znak ":" usred završnog vremena na zaslonu će početi treptati.



INFORMACIJE

- Ne upotrebljavajte tekuće deterdžente kada aktivirate funkciju vremena završetka! Mrlje mogu ostati na odjeći.
- Tijekom odbrojavanja Vremena završetka, vrata su zaključana. Pritisnite tipku **Početak/Pauza** da biste otključali vrata i prebacili uređaj na pauzu. Na kraju odbrojavanja isključuje se pokazatelj vremena završetka, ciklus pranja počinje i vrijeme odabranog programa pojavljuje se na zaslonu.
- Kada odabir vremena završetka završi, vrijeme koje se pojavljuje na zaslonu sastoji se od vremena završetka i trajanja odabranog programa.

5.15 Pokretanje programa

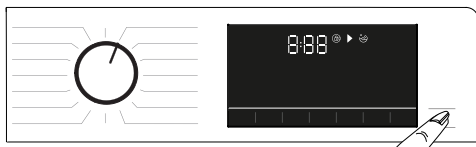

1. Pritisnite gumb **početak/pauza** da biste pokrenuli program.
2. Trepćuće svjetlo gumba **početak/pauza** ostat će uključeno, pokazujući da je program započeo.
3. Vrata za punjenje će biti zaključana. Kad su vrata zaključana, prikazat će se upozorenje za „Zaključavanje vrata“.

5.16 Zaključavanje vrata za punjenje



Na vratima za punjenje stroja postoji sustav za zaključavanje koji sprječava otvaranje vrata za punjenje kada razina vode nije odgovarajuća za otvaranje vrata. Svjetlo „Vrata za punjenje zaključana“ na ploči svijetli kada su vrata za utovar zaključana.



INFORMACIJE

- Vrata će biti zaključana ako je odabrana funkcija daljinskog upravljanja. Za otvaranje vrata, trebate pritisnuti tipku daljinskog upravljača ili promijeniti položaj programa za deaktiviranje funkcije daljinskog upravljača.

Otvaranje vrata za punjenje u slučaju nestanka struje:



INFORMACIJE

- U slučaju nestanka struje, možete ručno otvoriti vrata za punjenje ispod poklopca filtra za pumpu kako biste ručno otvorili vrata za punjenje.



UPOZORENJE!

- Prije otvaranja vrata za punjenje provjerite nema li vode u stroju da ne bi došlo do poplave. Voda može biti vruća i može prouzrokovati opekline.

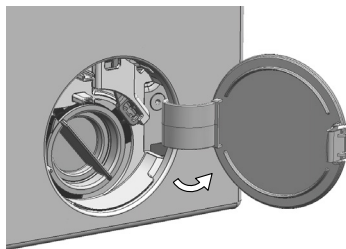

- Isključite i iskopčajte uređaj iz napajanja.
- Otvorite poklopac filtra pumpe.

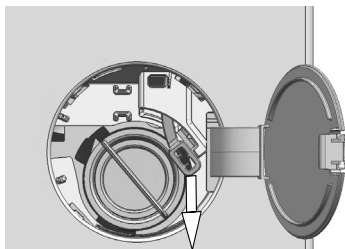

- Alatom uklonite sigurnosnu ručicu vrata za punjenje iza poklopca filtra.
- Otvorite vrata za punjenje povlačenjem ručice vrata za punjenje za slučaj nužde prema dolje.
- Pokušajte ponovo povući ručicu prema dolje ako se vrata za punjenje ne otvore.
- Nakon otvaranja vrata za punjenje vratite sigurnosnu ručicu vrata za punjenje u prvobitni položaj.

5.17 Promjena odabira nakon početka izvođenja programa

5.17.1 Dodavanje rublja nakon početka programa:

Kad pritisnete gumb **Start/Pause** lampica „Vrata za punjenje zaključana“ na tabli ugasit će se ako je razina vode u stroju prikladna.

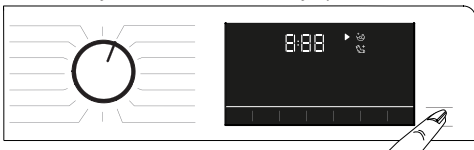

Ako razina vode u stroju nije prikladna kada pritisnete gumb **Start/Pause** tabla će vas upozoriti da su vrata zatvorena.

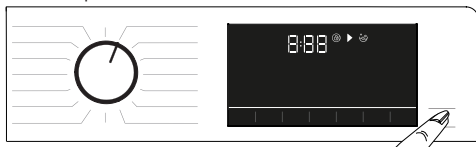

5.17.2 Prebacivanje stroja na pasivni režim rada

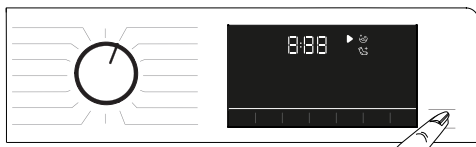

Pritisnite gumb za **početak/pauzu** da biste prebacili perilicu na pasivni način rada.

5.17.3 Promjena odabira programa nakon početka programa:

Ako nije omogućeno Zaključavanje zbog djece možete promijeniti program dok je drugi u uporabi. To će otkazati trenutni program.



INFORMACIJE

- Novo odabrani program će početi iznova.

5.17.4 Promjena pomoćne funkcije, brzine centrifuge i postavki temperature

Ovisno o tome do kojeg je koraka program došao, možete opozvati ili odabrati pomoćne funkcije. Pogledajte „Odabir pomoćne funkcije”. Također možete promijeniti postavke brzine centrifuge, temperature i sušenja. Pogledajte „Odabir brzine centrifuge” i „Odabir temperature”.



INFORMACIJE

- Vrata za punjenje se neće otvoriti ako je temperatura vode u stroju visoka ili ako je razina vode iznad otvora vrata.

5.18 Opoziv programa

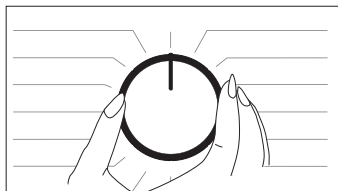

Ovaj će program biti otkazan ako je gumb za odabir programa promijenjen na drugi program ili ako stroj isključite ili uključite ovim gumbom.



INFORMACIJE

- Program se neće otkazati ako okrenete gumb za odabir programa dok je omogućeno zaključavanje zbog djece. Prvo biste trebali otkazati zaključavanje zbog djece.
- Ako želite otvoriti vrata za punjenje nakon što ste otkazali program, ali to ne možete jer je razina vode u stroju iznad osnovne crte vrata za punjenje, okrenite gumb za odabir programa na program Pump+Spin (pumpa+centrifuga) i ispustite vodu u stroju.

5.19 Kraj rada programa

Nakon završetka programa, prikazat će se simbol za završetak.

Ako unutar 10 minuta ne pritisnete nijedan gumb, perilica će se isključiti. Isključeni su zaslon i svi pokazatelji. Pritiskom na bilo koji gumb, prikazat će se dovršeni koraci programa

5.20 Vaš stroj ima funkciju „Režim pauze“.

Nakon uporabe gumba uključeno/isključeno za uključivanje stroja, ako niste pokrenuli nijedan program u koraku odabira ili niste izveli ništa drugo, ili ne uradite ništa naredne 2 minute nakon završetka odabranog programa, program će se automatski prebaciti u režim rada uštede energije. Također, ako proizvod ima zaslon na kojem se prikazuje vrijeme programa, taj će se zaslon potpuno isključiti. Okretanjem tipke za odabir programa ili dodiranjem na bilo koju tipku, svjetla će se vratiti u prethodno stanje. Odabiri koje ste napravili izlaskom iz načina učinkovitosti energije mogu se promijeniti. Provjerite ispravnost svojih odabira prije njihova pokretanja. Ako je potrebno napravite usklađivanje ponovno. Ovo nije pogreška.

5.21 HomeWhiz i funkcija daljinskog upravljanja

Aplikacija HomeWhiz omogućava vam da s pomoću pametnog uređaja provjerite status perilice i dobijete informacije o njoj. Zahvaljujući aplikaciji HomeWhiz putem pametnog uređaja možete izvršiti razne postupke jednako kao i putem perilice. Uz to, neke značajke možete upotrebljavati samo putem funkcije HomeWhiz. Da biste upotrebljavali Bluetooth značajku perilice, trebate preuzeti aplikaciju HomeWhiz iz trgovine aplikacija na vašem pametnom uređaju. Da biste preuzeli aplikaciju, pametni uređaj mora biti povezan na internet. Ako prvi put upotrebljavate aplikaciju, pratite upute na zaslonu kako biste dovršili proces registracije korisnika. Kada se registrirate, putem tog računara možete upravljati svim proizvodima u vašem domu koji podržavaju značajku HomeWhiz. Dodirnite „Dodaj/Ukloni uređaj” u aplikaciji HomeWhiz da biste vidjeli proizvode uparene s vašim računom. Možete upariti ove proizvode na ovoj stranici.



INFORMACIJE

- Da biste upotrebljavali funkciju HomeWhiz, aplikacija HomeWhiz mora biti instalirana na vašem pametnom uređaju, a perilica mora biti uparena s njime putem Bluetooth-a. Ako perilica nije uparena s pametnim uređajem, radi kao uređaj koju nema značajku HomeWhiz.
- Perilica će raditi kao da je uparena s pametnim uređajem putem Bluetooth-a. Komande izrađene od aplikacije bit će omogućene kroz ovo uparivanje. Iz tog razloga, Bluetooth signal između proizvoda i pametnog uređaja mora biti dostatno jak.
- Posjetite www.homewhiz.com da biste vidjeli verzije Androida i iOS-a koje podržava HomeWhiz aplikacija.



UPOZORENJE!

- Sigurnosne mjere opisane u odjeljku „OPĆE SIGURNOSNE UPUTE” korisničkog priručnika također su primjenjive na upotrebljavanje perilice putem funkcije HomeWhiz.

5.21.1 Postavljanje HomeWhiz

Vaš proizvod i HomeWhiz aplikacija moraju biti povezani da bi se pokrenula aplikacija. Za uspostavljanje ove veze, molimo pratite korake ispod za postavljanje i na vašem proizvodu i na aplikaciji HomeWhiz.

- Ako prvi put dodajete uređaj, u aplikaciji HomeWhiz dodirnite gumb „Dodaj/Ukloni uređaj”. Zatim dodirnite „Dodirnite ovdje za postavljanje novog uređaja”. Pratite korake ispod kao i naputke iz HomeWhiz aplikacije da biste završili postavljanje.
- Perilica mora biti isključena da biste započeli postavljanje. Istovremeno pritisnite i držite gumb za temperaturu i gumb funkcije daljinskog upravljanja 3 sekunde da biste perilicu prebacili na način postavljanja aplikacije HomeWhiz.



- Kada je perilica u načinu postavljanja aplikacije HomeWhiz, na zaslonu će se prikazati animacija, a ikona Bluetooth-a bljeskat će dok se perilica ne upari s pametnim uređajem. U ovom načinu rada, omogućen je samo programski gumb. Ostali gumbi su onemogućeni.

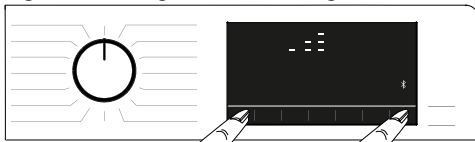

- Na zaslonu aplikacije odaberite željenu perilicu i pritisnite dalje.
- Nastavite čitati upute na zaslonu dok vas aplikacija HomeWhiz ne upita o proizvodu koji želite povezati s pametnim uređajem.
- Vratite se aplikaciji HomeWhiz i pričekajte da se postavljanje dovrši. Kada je postavljanje dovršeno, dajte ime svojoj perilici. Sada možete dodirnuti zaslon da biste vidjeli proizvod koji ste dodali aplikaciji HomeWhiz.



INFORMACIJE

- Ako ne možete obaviti uspješno postavljanje u roku od 5 minuta, perilica će se automatski isključiti. U tom slučaju morat ćete ponovno započeti postavljanje. Ako se problem i dalje pojavljuje obratite se ovlaštenom serviseru.
- Perilicu možete upotrebljavati s više pametnih uređaja. Za to preuzmite aplikaciju HomeWhiz i na druge pametne uređaje. Kada pokrenete aplikaciju, morat ćete se prijaviti putem računara koji ste prethodno stvorili i uparili s perilicom. U suprotnom pročitajte „Postavljanje perilice povezane s drugim računom“.



UPOZORENJE!

- Za postavljanje HomeWhiza, vaš pametni uređaj mora biti povezan na internet. U suprotnom vam aplikacija HomeWhiz neće dozvoliti da uspješno dovršite postavljanje. Ako imate problema s povezivanjem na internet, obratite se svom pružatelju internetskih usluga.



INFORMACIJE

- Aplikacija HomeWhiz može zatražiti od vas da unesete broj proizvoda naveden na oznaci proizvoda. Oznaka proizvoda se nalazi s unutarnje strane vrata proizvoda. Broj proizvoda je zapisan na ovoj oznaci.

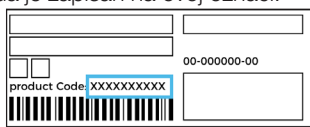

5.21.2 Postavljanje perilice povezane s drugim računom

Ako je perilica koju želite upotrijebiti prethodno povezana na sustav s drugim računom, morate postaviti novu vezu između svoje aplikacije HomeWhiz i perilice.

- Preuzmite aplikaciju HomeWhiz na novi pametni uređaj koji želite upotrebljavati.
- Stvorite novi račun i prijavite se na njega putem aplikacije HomeWhiz.
- Pratite korake postavljanja HomeWhiza (5.21.1 Postavljanje HomeWhiza) da biste završili postavljanje.



UPOZORENJE!

- Dok funkcije HomeWhiz i daljinsko upravljanje vašeg proizvoda rade putem uparenja Bluetooth-om, proizvod možete pokrenuti samo jednom putem HomeWhiz aplikacije.

5.21.3 Funkcija daljinskog upravljanja i kako se upotrebljava

Nakon što postavite aplikaciju HomeWhiz, Bluetooth će se automatski uključiti. Da biste uključili ili isključili Bluetooth vezu, pogledajte 5.11.2 Bluetooth 3". Ako isključite pa uključite vaš stroj dok je omogućen Bluetooth, ista će se ponovno povezati automatski. Ako upareni uređaj ode van opsega, Bluetooth veza će se automatski isključiti. U to slučaju morate ponovno uključiti Bluetooth ako želite upotrebljavati funkciju daljinskog upravljanja. Status veze možete pratiti putem znaka za Bluetooth na zaslону. Ako je simbol uključen, ovo znači da je Bluetooth veza omogućena. Ako je simbol uspostavljen, proizvod se pokušava povezati. Ako je simbol isključen, to znači da nemate vezu.



UPOZORENJE!

- Ako je Bluetooth veza na vašoj perilici uključena, možete odabrati funkciju daljinskog upravljanja. Ako ne možete odabrati funkciju daljinskog upravljanja, provjerite status veze. Ako veza ne uspije, ponovite početne postavke postavljanja na uređaju.
- Iz sigurnosnih razloga, vrata proizvoda ostat će zaključana dok je omogućena funkcija daljinskog upravljanja, neovisno o načinu rada. Ako želite otvoriti vrata perilice, morate okrenuti kotačić za odabir programa ili pritisnuti tipku za daljinsko upravljanje da biste isključili daljinsko upravljanje.

Ako želite na daljinu upravljati perilicom, morate uključiti funkciju daljinskog upravljanja pritiskom na gumb za daljinsko upravljanje kada je kotačić za odabir programa na upravljačkoj ploči perilice postavljen na Preuzmi program/ daljinsko upravljanje. Nakon pristupa proizvodu vidjet ćete zaslon sličan onom ispod.



Kad je daljinsko upravljanje omogućeno, možete jedino upravljati i isključiti stroj te pratiti status perilice. Sve funkcije osim zaključavanja zbog djece mogu se upravljati putem aplikacije. Pokazatelj funkcije na gumbu pokazuje je li funkcija daljinskog upravljanja uključena ili isključena. Ako je funkcija daljinskog upravljanja isključena, na rublju se obavljaju sve operacije, a na aplikaciji je dopušteno samo praćenje statusa. Ako se funkcija daljinskog upravljanja ne može omogućiti, čut ćete upozorenje nakon pritiskanja gumba. Ovo se može javiti ako je proizvod uključen ili ako nema proizvoda koji je uparen putem bluetootha. Primjeri za takve slučajeve su isključene postavke Bluetooth-a ili vrata perilice su otvorena. Kada omogućite ovu funkciju perilice, navedena funkcija će ostati aktivna osim za određene slučajeve, dopuštajući vam da upravljate vašom perilicom putem Bluetootha.

U određenim slučajevima isključuje se iz sigurnosnih razloga:

- Kada dođe do prekida napajanja.
- Kad je gumb programa okrenut za odabir drugačijeg programa ili kad je proizvod isključen

5.21.4 Rješavanje problema

Pratite korake ispod ako imate problem s upravljanjem ili povezivanjem. Pratite pojavljuje li se problem i dalje nakon što se poduzeli određene korake. Ako problem nije riješen, učinite sljedeće.

- Provjerite je li pametni uređaj povezan na odgovarajuću kućnu mrežu.
- Ponovno pokrenite aplikaciju.
- Isključite pa uključite Bluetooth s pomoću korisničke upravljačke ploče.
- Ako se veza ne može uspostaviti s gore navedenim postupcima, ponovite početne postavke postavljajući na perilici.

Ako se problem i dalje pojavljuje obratite se ovlaštenom serviseru.

6 Održavanje i čišćenje

Vijek trajanja proizvoda produžuje se i problemi do kojih često dolazi smanjuju se ako se redovito čisti.

6.1 Čišćenje ladice za deterdžent

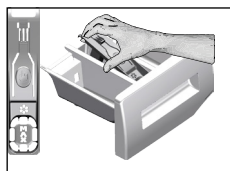

Čistite ladicu za deterdžent redovito (svakih 4-5 ciklusa pranja) kako je prikazano u nastavku da bi se na vrijeme spriječilo nakupljanje deterdženta u prahu.

- 1 Uklonite sifon tako da ga podignete sa stražnje strane kao što je prikazano na slici. Nakon obavljanja u nastavku spomenutog postupka čišćenja, vratite sifon nazad na mjesto i gurnite njegov prednji dio prema dolje da biste bili sigurni da se pločica za zaključavanje zakačila.



INFORMACIJE

- Ako se u odjeljku za omekšivač ostane više mješavine vode i omekšivača nego obično, sifon se mora očistiti.
2. Operite ladicu raspršivača i sifon u mivaoniku s puno mlake vode. Da biste spriječili kontakt ostataka s kožom, čistite uz pomoć odgovarajuće četke i nosite rukavice.
 - 3 Nakon čišćenja, vratite ladicu nazad na mjesto i pazite da je na mjestu.

6.2 Čišćenje vrata za punjenje i bubnja

Za proizvode s programom za čišćenje bubnja, pogledajte Rukovanje proizvodom - Programi.



INFORMACIJE

- Ponavljajte postupak čišćenja bubnja jednom u svaka 2 mjeseca.
- Koristite deterdžent ili sredstvo protiv kamenca koje je prikladno za perilice.



Nakon svakog pranja i sušenja, pazite da u bubnju nema stranih tijela. Ako su rupe prikazane na slici u nastavku začepljene, otvorite ih pomoću čačkalice.



INFORMACIJE

- Strane tvari od metala u bubnju će uzrokovati mrlje od hrđe. Očistite mrlje na bubnju pomoću sredstva za čišćenje za nehrđajući čelik. Nikada nemojte koristiti čeličnu vunu ili jastučić od žice.



OPREZ!

- Nikada ne koristite spužvu ili materijale za ribanje. To će oštetiti obojene, kromirane i plastične površine.

6.3 Čišćenje kućišta i upravljačke ploče

Obrišite po potrebi kućište uređaja vodom sa sapunicom ili nekorozivnim blagim deterdžentima u gelu i obrišite suhom krpom. Za brisanje upravljačke ploče koristite samo meku i vlažnu krp.

6.4 Čišćenje filtra za dovod vode

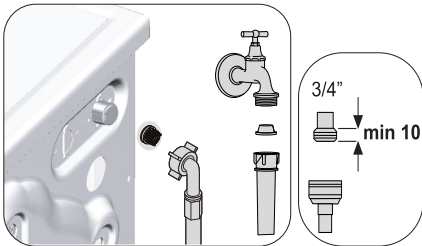

Na kraju svakog ventila za dovod vode na stražnjoj strani stroja i na kraju svakog crijeva za dovod vode kod spoja nalazi se filter. Ti filteri sprječavaju ulaženje stranih tijela i prljavštine iz vode u stroj. Filtere je potrebno očistiti ako su prljavi.

1. Zatvorite slavine.

2. Uklonite matice na crijevima za dovod vode da biste pristupili filterima na ventilima za dovod vode. Očistite ostatke odgovarajućom četkom. Ako su filteri previše prljavi, uklonite ih s mjesta kliještama i očistite na ovaj način.
3. Izvadite filtere na ravnim krajevima crijeva za dovod vode skupa s brtvama i dobro ih očistite pod tekućom vodom.
4. Pažljivo vratite brtvila i filter na njihova mjesta i zavrnite matice crijeva rukom.

6.5 Odljev sve preostale vode i čišćenje pumpe filtra

Sustav filtera u vašem stroju sprječava ulazak krutih predmeta kao što su gumbi, kovanice i vlakna tkanine te začepljivanje propelera pumpe tijekom izbacivanja vode pranja. Na taj će se način voda izbaciti bez problema, a produžiti će se vijek trajanja pumpe. Ako vaša perilica ne uspije izbaciti vodu, filter pumpe je začepljen. Filter se mora čistiti kad god je začepljen ili svaka 3 mjeseca. Da biste očistili filter pumpe morate izbaciti vodu. Osim toga, prije transporta stroja (npr. pri selidbi u drugu kuću) i u slučaju zamrzavanja vode, voda se mora izbaciti do kraja.



OPREZ!

- Strana tijela koja ostanu u filtru pumpe mogu oštetiti vašu perilicu ili uzrokovati buku.
- Ako se proizvod ne upotrebljava, zatvorite slavinu, uklonite glavnu cijev i ispuštite vodu iz stroja na mjestima na kojima postoji opasnost od zamrzavanja.
- Nakon svake upotrebe zatvorite slavinu s kojom je povezano glavno crijevo.

1. Da biste očistili prljavi filter i ispuštiti vodu, isključite perilicu iz napajanja kako biste prekinuli dovod struje.



OPREZ!

- Temperatura vode u perilici može porasti do 90 °C. Da biste izbjegli rizik od opekline, filter čistite nakon hlađenja vode u stroju.

2. Otvorite poklopac filtra. Pritisnite jezičak u pravcu strelice i povucite ga prema sebi.

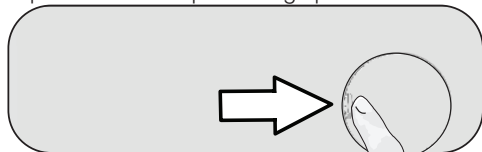

3. Za izbacivanje vode iz stroja.

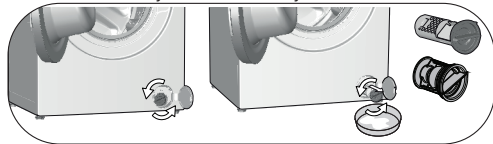

- a. Da biste sakupili vodu koja teče iz filtra, ispred filtra stavite veliku posudu.
b. Okrenite i otpustite filter pumpe dok voda ne počne istjecati (u smjeru suprotnom od smjera kazaljke na satu). Usmjerite vodu koja teče u posudu koju ste stavili ispred filtra. Uvijek držite krp u blizini da možete pokupiti prolivenu vodu.
c. Kad voda unutar stroja bude izbačena, izvadite filter tako da ga okrenete do kraja.
4. Očistite sav talog u filtru, kao i vlakna oko propelera ako ih ima.
5. Zamijenite filter.
6. Zatvorite poklopac filtra.

7 Rješavanje problema

Programi ne počinju nakon što se vrata za punjenje zatvore.

- Tipka za početak/pauzu/opoziv nije pritisnuta. >>> *Pritisnite tipku za početak/pauzu/opoziv.
- Ako je prepunjeno može biti teško zatvoriti vrata. >>> *Napunite manje rublja i uvjerite se da se vrata za punjenje zatvaraju pravilno.

Program se ne može uključiti niti odabrati.

- Perilica se prebacila u način rada samozaštite zbog problema s infrastrukturom (mrežni napon, tlak vode itd.). >>> Za opoziv programa okrenite tipku za odabir programa te odaberite drugi program. Prethodni će se program otkazati. (vidi „Otkazivanje programa“).

Voda je u perilici.

- Možda je ostalo malo vode u proizvodu zbog postupka kontrole kvalitete tijekom proizvodnje. >>> To nije kvar, voda ne šteti stroju..

Na dnu uređaja curi voda.

- Može postojati problem s crijevima ili filtrom pumpe. >>> Uvjerite se da su brtve crijeva za dovod vode pravilno zatvorene. Čvrsto spojite crijevo na slavinu.
- Filter pumpe nije čvrsto zatvoren. >>> Pobrinite se da je filter pumpe čvrsto zatvoren.

Stroj ne uzima vodu.

- Slavina je možda zatvorena. >>> Otvorite slavine.
- Crijevo za dovod vode je možda savijeno. >>> Ispravite crijevo.
- Filter za dovod vode je možda začepljen. >>> Očistite filter.
- Vrata za punjenje možda nisu zatvorena. >>> Zatvorite vrata za punjenje.

Stroj ne ispušta vodu.

- Crijevo za ispuštanje vode je možda začepljeno ili presavijeno. >>> Očistite ili izravnajte crijevo.
- Filter pumpe je možda začepljen. >>> Očistite filter pumpe.

Stroj vibrira ili stvara buku.

- Perilica možda nije položena ravno. >>> Prilagodite nožice kako bi perilica bila ravno položena.
- Neka kruta tvar možda je ušla u filter pumpe. >>> Očistite filter pumpe.
- Transportni sigurnosni vijci možda nisu uklonjeni. >>> Uklonite transportne sigurnosne vijke.
- Količina rublja u perilici je možda premala. >>> Dodajte još rublja u perilicu.
- Stroj je možda prepunjen rubljem. >>> Izvadite dio rublja iz stroja ili prerasporedite rublje rukom kako biste ga ravnomjerno rasporedili u stroju.
- Stroj je možda u kontaktu s tvrdom površinom. >>> Osigurajte da stroj nije u kontaktu ni sa čime.

Perilica je stala ubrzo nakon početka programa.

- Stroj je možda privremeno prestao raditi zbog pada napona. >>> Nastavit će s radom kad se napon vrati na normalnu razinu.

Stroj odmah izbacuje vodu koju primi.

- Odvodno crijevo može biti neodgovarajuće visine. >>> Povežite crijevo za odvod vode kao što je opisano u priručniku za korištenje

Nema vidljive vode u stroju za vrijeme pranja.

- Razina vode se ne može vidjeti izvan stroja. To nije kvar.

Vrata za punjenje ne mogu se otvoriti.

- Vrata su zaključana zbog razine vode u stroju. >>> Izbacite vodu pokretanjem programa izbacivanja vode ili centrifuge.
- Stroj možda zagrijava vodu ili je u koraku centrifugiranja.>>> Pričekajte dok program završi.
- Vrata za punjenje su možda zaglavljena zbog tlaka kojem su izložena. >>> Uхватite dršku, gurnite i povucite vrata za punjenje da biste ih oslobodili od tlaka te ih otvorite.
- Vrata za punjenje se neće otvoriti ako nema struje. >>> Da biste otvorili vrata za punjenje, otvorite poklopac filtra za pumpu i spustite ručicu za hitne slučajeve koja se nalazi na stražnjoj strani navedenog poklopca. Pogledajte „Zaključavanje vrata za punjenje“ Pogledajte „Zaključavanje vrata za punjenje“

Pranje traje duže od onoga navedenog u uputama.(*)

- Tlak vode je možda nizak. >>> Kako je količina vode opala, stroj će pričekati dok uzme adekvatnu količinu vode da bi izbjegao pranje loše kvalitete. Stoga se povećava vrijeme pranja.
- Moguće je da je napon nizak.>>> Ako je napon snabdijevanje nizak, vrijeme pranja se povećava da bi spriječio pranje loše kvalitete.
- Ulazna temperatura vode možda je niska. >>> Vrijeme potrebno za zagrijavanje vode produžuje se u hladnom dobu godine. Vrijeme pranja također se može produžiti da bi se spriječili loši rezultati pranja.
- Broj ciklusa ispiranja i/ili količina vode za ispiranje su možda povećani. >>> Kada je potrebno bolje ispiranje, stroj povećava količinu vode za ispiranje, i dodaje dodatne cikluse ispiranja, ako je neophodno.
- Možda je nastao višak pjene i možda se uključio automatski sustav za apsorpciju pjene zbog uporabe previše deterdženta. >>> Upotrebljavajte preporučenu količinu deterdženta.

Vrijeme programa se ne odbrojava. (Na modelima sa zaslonom) (*)

- Programator vremena može se zaustaviti tijekom uzimanja vode. >>> Oznaka programatora vremena neće odbrojavati dok stroj ne uzme dovoljnu količinu vode. Kada su količine vode uzete u opadanju, stroj će pričekati dok ne uzme dovoljno vode da bi izbjegao loše rezultate pranja. Indikator programatora vremena nastaviti će s odbrojavanjem nakon toga.
- Programator vremena može se zaustaviti tijekom grijanja. >>> Oznaka programatora vremena neće odbrojavati dok stroj ne dosegne odabranu temperaturu.
- Programator vremena može se zaustaviti tijekom centrifuge. >>> Možda je uključen sustav za automatsko otkrivanje neuravnoteženog opterećenja zbog neuravnotežene raspodjele rublja u bubnju.

Vrijeme programa se ne odbrojava. (*)

- Rublje u stroju je možda neuravnoteženo. >>> Možda je uključen sustav za automatsko otkrivanje neuravnoteženog opterećenja zbog neuravnotežene raspodjele rublja u bubnju.

Stroj se ne prebacuje na centrifugu. (*)

- Rublje u stroju je možda neuravnoteženo. >>> Možda je uključen sustav za automatsko otkrivanje neuravnoteženog opterećenja zbog neuravnotežene raspodjele rublja u bubnju.
- Stroj neće centrifugirati ako voda nije do kraja izbačena. >>> Provjerite filter i crijevo za odvod vode.
- Možda je nastao višak pjene i možda se uključio automatski sustav za apsorpciju pjene zbog uporabe previše deterdženta. >>> Upotrebljavajte preporučenu količinu deterdženta.

Učinak pranja je loš: Odjeća je posivila.(**)

- Upotrebljavana je nedovoljna količina deterdženta tijekom dužeg razdoblja. >>> Upotrebljavajte preporučenu količinu deterdženta koji odgovara tvrdoći vode i rublju.
- Pranje rublja se dulje vrijeme provodilo na niskim temperaturama. >>> Odaberite pravilnu temperaturu za pranje rublja.
- Tvrdi voda i nedostatna količina deterdženta. >>> Korištenje tvrde vode skupa s nedostatnom količinom deterdženta može prouzročiti skupljanje prijavštine i posivljanje rublja tokom vremena. Teško je ukloniti sivi sloj jednom kad se stvori. Upotrebljavajte preporučenu količinu deterdženta koja odgovara tvrdoći vode i rublju.
- Upotrijebljena je prevelika količina deterdženta. >>> Upotrebljavajte preporučenu količinu deterdženta koja odgovara tvrdoći vode i rublju.

Učinak pranja je loš: ostaju mrlje ili rublje nije bijelo. (**)

- Upotrebljava se nedovoljna količina deterdženta. >>> Upotrebljavajte preporučenu količinu deterdženta koja odgovara rublju.
- Stroj je možda prepunjen. >>> Nemojte prepunjavati stroj. Puniti perilicu količinom preporučenom u „Tablici programa i potrošnje“.
- Možda su odabrani pogrešan program i temperatura. >>> Odaberite ispravan program i temperaturu za pranje rublja.
- Upotrebljava se pogrešna vrsta deterdženta. >>> Upotrebljavajte originalni deterdžent prikladan za stroj.
- Deterdžent je stavljen u pogrešan odjeljak. >>> Umetnite deterdžent u odgovarajući odjeljak. >>> Umetnite deterdžent s deterdžentom.

Učinak pranja je loš: pojavile su se masne mrlje na rublju. (**)

- Bubljanje možda nije čišćenje redovito. Redovito čistite bubanj. U tu svrhu pogledajte. 6.2.

Učinak pranja je loš: Odjeća loše miriše. (**)

- Pranje na niskim temperaturama i/ili kratkim programima na duže vrijeme izazvat će miris i bakterije u bubnju. >>> Ostavite odškrinute ladicu za deterdžent i vrata za punjenje stroja nakon svakog ciklusa pranja. Tako se ne može stvoriti vlažna okolina u stroju koja je pogodna za bakterije.

Boja odjeće je izbljedadela. (**)

- Stroj je možda prepunjen. >>> Nemojte prepunjavati stroj.
- Deterdžent je vlažan. >>> Držite deterdžente zatvorenima u okolini u kojoj nema vlage i nemojte ih izlagati prekomjernim temperaturama.
- Odabrana je viša temperatura. >>> Odaberite odgovarajući program i temperaturu u skladu s vrstom i stupnjem onečišćenja rublja.

Učinak ispiranja je loš

- Količina, marka i uvjeti skladištenja korištenog deterdženta nisu prikladni. >>> Upotrebjavajte deterdžent prikladan za perilicu rublja i rublje. Držite deterdžente zatvorenima u okolini u kojoj nema vlage i nemojte ih izlagati prevelikim temperaturama.
- Možda ste dodali deterdžent u pogrešan odjeljak. >>> Ako ste dodali deterdžent u odjeljak za pretpranje iako niste odabrali program pretpranja, stroj će možda uzeti ovaj deterdžent tijekom procesa ispiranja ili omekšavanja. Umetnite deterdžent u odgovarajući odjeljak.
- Filtar pumpe je začepljen. >>> Provjerite filtar.
- Presavijene je crijevo za odvod. >>> Provjerite crijevo za odvod.

Rublje je kruto nakon pranja. (**)

- Upotrebjava se nedovoljna količina deterdženta. >>> Uporaba nedovoljne količine deterdženta za odgovarajuću tvrdoću vode može prouzročiti da rublje s vremenom postane kruto. Upotrebjavajte odgovarajuću količinu deterdženta u skladu s tvrdoćom vode.
- Možda ste dodali deterdžent u pogrešan odjeljak. >>> Ako ste dodali deterdžent u odjeljak za pretpranje iako niste odabrali program pretpranja, stroj će možda uzeti ovaj deterdžent tijekom procesa ispiranja ili omekšavanja. Stavite deterdžent u odgovarajući odjeljak.
- Deterdžent je možda pomiješan s omekšivačem. >>> Nemojte miješati omekšivač s deterdžentom. Operite i očistite ladicu vrućom vodom.

Rublje nema miris omekšivača. (**)

- Možda ste dodali deterdžent u pogrešan odjeljak. >>> Ako ste dodali deterdžent u odjeljak za pretpranje iako niste odabrali program pretpranja, stroj će možda uzeti ovaj deterdžent tijekom procesa ispiranja ili omekšavanja. Operite i očistite ladicu vrućom vodom. Stavite deterdžent u odgovarajući odjeljak.
- Deterdžent je možda pomiješan s omekšivačem. >>> Nemojte miješati omekšivač s deterdžentom. Operite i očistite ladicu vrućom vodom.

U ladici za deterdžent ima ostataka deterdženta. (**)

- Deterdžent je možda dodan u vlažnu ladicu. >>> Osušite ladicu za deterdžent prije dodavanja deterdženta.
- Deterdžent je vlažan. >>> Držite deterdžente zatvorenima u okolini u kojoj nema vlage i nemojte ih izlagati prekomjernim temperaturama.
- Tlak vode je nizak. >>> Provjerite tlak vode.
- Deterdžent u odjeljku za glavno pranje postao je vlažan dok je perilica primala vodu za pretpranje. Možda su začepljeni otvori odjeljka za deterdžent. >>> Provjerite otvore i očistite ih ako su začepljeni.
- Postoji problem s ventilima ladice za deterdžent. >>> Pozovite ovlaštenog servisera.
- Deterdžent je možda pomiješan s omekšivačem. >>> Nemojte miješati omekšivač s deterdžentom. Operite i očistite ladicu vrućom vodom.

Na rublju ima ostataka deterdženta.

- Stroj je možda prepunjen. >>> Nemojte prepunjavati stroj.
- Možda su odabrani pogrešan program i temperatura. >>> Odaberite ispravan program i temperaturu za pranje rublja.
- Uporabljena je možda pogrešan deterdžent. >>> Odaberite pravilan deterdžent za pranje rublja.

U stroju se stvara previše pjene. (**)

- Upotrebjavaju se neprikladni deterdženti za perilicu rublja. >>> Upotrebjavajte deterdžente prikladne za perilicu rublja.
- Upotrebjava se prevelika količina deterdženta. >>> Upotrebjavajte samo dovoljnu količinu deterdženta.
- Deterdžent je možda čuvan pod neprikladnim uvjetima. >>> Držite deterdžent u zatvorenom i suhom prostoru. Nemojte ga čuvati na prevrućem mjestu.
- Zamršeno rublje kako tilovi mogu napraviti previše pjene zbog svoje teksture. >>> Koristite manje deterdženta za ove vrste tkanina.
- Deterdžent je stavljen u pogrešan odjeljak. >>> Umetnite deterdžent u odgovarajući odjeljak.
- Perilica prerao uzima omekšivač. >>> Možda postoji problem s ventilima ili ladicom za deterdžent. Pozovite ovlaštenog servisera.

Iz ladice za deterdžent izlazi pjena.

- Upotrebjava se prevelika količina deterdženta. >>>>> Pomiješajte 1 žlicu omekšivača i ½ litre vode i ulijte u glavni odjeljak za pranje u ladici za deterdžent.
- Stavite deterdžent u stroj prikladan za programe i maksimalno punjenje kako je označeno u "Tablici programa i potrošnje". Kad upotrebjavate dodatne kemikalije (sredstva za uklanjanje mrlja, izbjeljivači itd.), smanjite količinu deterdženta.

Rublje ostaje mokro na kraju programa. (*)

- Možda je nastao višak pjene i možda se uključio automatski sustav za apsorpciju pjene zbog uporabe previše deterdženta. >>> Upotrebjavajte preporučenu količinu deterdženta.

Sušenje traje predugo.

- Stroj je možda prepunjen. >>> Nemojte prepunjavati stroj.
- Centrifugiranje možda nije dovoljno za rublje. >>> Odaberite veću brzinu centrifugiranja u koracima pranja perilice-sušilice.
- Slavina je možda zatvorena. >>> Otvorite slavine.

Rublje ostaje vlažno nakon koraka sušenja.

- Odabrani program možda ne odgovara tipu rublja. >>> Provjerite oznake o skrbi na odjeći i odaberite odgovarajući program ili odaberite dodatno vremenske programe.
- Stroj je možda prepunjen. >>> Nemojte prepunjavati stroj.
- Centrifugiranje možda nije dovoljno za rublje. >>> Odaberite veću brzinu centrifugiranja u koracima pranja perilice-sušilice.

Stoj ili program se ne mogu se pokrenuti.

- Naponski kabel možda nije priključen. >>> Provjerite je li priključen naponski kabel.
- Možda nije odabran program ili pritisnuta tipka za početak/pauzu/opoziv. >>> Provjerite je li odabran program i pazite da perilica nije u pasivnom načinu rada.
- Možda je aktivirana opcija zaključavanja zbog djece. >>> Deaktivirajte opciju zaključavanja zbog djece.

Rublje se skupilo, izbljedilo, izgubilo boju ili se oštetilo.

- Odabrani program možda ne odgovara tipu rublja. >>>Provjerite oznake o skrbi na odjeći i odaberite odgovarajući program ili odaberite dodatno vremenske programe. Nemojte sušiti rublje koje nije pogodno za sušenje.

Stroj ne suši.

- Rublje možda nije suho ili funkcija sušenja nije odabrana. >>> Provjerite je li odabrana funkcija sušenja nakon odabranog programa pranja.

Vrata za punjenje ne mogu se otvoriti.

- Vrata vašeg stroja se možda ne otvaraju iz sigurnosnih razloga. >>>Ako je pokazatelj zaključanih vrata aktivan na zaslону nakon koraka sušenja, stroj će držati vrata zaključanim zbog vaše sigurnosti sve dok se ne ohladi.
- Vrata za punjenje se neće otvoriti ako nema struju. >>> Da biste otvorili vrata za punjenje, otvorite poklopac filtra za pumpu i spustite ručicu za hitne slučajeve koja se nalazi na stražnjoj strani navedenog poklopca. Pogledajte „Zaključavanje vrata za punjenje”Pogledajte „Zaključavanje vrata za punjenje”

(*) Centrifuga ne radi kad rublje nije raspodijeljeno ravnomjerno u bubnju da bi se spriječilo oštećenje stroja i njegove okoline. Preuredite rublje i obavite centrifugiranje ponovno.

(**) Bubanj možda nije čišćen redovito. >>> Redovito čistite bubanj. Pogledajte 6.2



OPREZ!

- Ako ne možete riješiti problem iako slijedite upute u ovom odjeljku, konzultirajte se s vašim dobavljačem ili ovlaštenim servisera. Nikad nemojte sami pokušavati popraviti perilicu koja ne radi.



UPOZORENJE!

- Provjerite odjeljak aplikacije HomeWhiz za odgovarajuće informacije o rješavanju problema.

