



Masina de spalat automata

Manual de utilizare

Mosógép

Használati útmutató



WITV 8712 X0W



RO / HU

Numărul documentului : 2820528584_RO/ 05-05-20.(0:46)

1 Instrucțiuni generale de siguranță

Această secțiune include instrucțiuni de siguranță ce pot preveni răniurile și riscurile de deteriorare. Nici o garanție nu va fi valabilă în cazul nerespectării acestor instrucțiuni.

1.1 Protecția vieții umane și siguranța proprietății



AVERTIZARE!

- Nu amplasați niciodată produsul pe o pardoseală acoperită cu covor. În caz contrar, lipsa circulației aerului de sub mașină va duce la supraîncălzirea componentelor electrice. Aceasta poate provoca probleme produsului.
- Scoateți produsul din priză atunci când nu este în uz.
- Instalarea și depanarea produsului se vor efectua exclusiv de către agenți de service autorizați. Producătorul nu va fi răspunzător de daunele care pot surveni datorită procedurilor efectuate de persoane neautorizate.
- Furtunurile de alimentare cu apă și de evacuare trebuie să fie fixate în siguranță și să rămână neavariate. În caz contrar, există riscul scurgerii apei.

- Nu deschideți niciodată ușa de încărcare și nu scoateți filtrul atunci când încă mai există apă în mașină. În caz contrar, pot apărea riscul de inundație și de vătămare corporală cauzată de apa fierbinte.
- Nu forțați deschiderea ușii de încărcare când aceasta este blocată. Ușa se va deschide imediat după ce s-a terminat ciclul de spălare. Dacă ușa nu se deschide, aplicați soluțiile menționate pentru eroarea „Ușa de încărcare nu poate fi deschisă” în secțiunea Depanare. În cazul forțării deschiderii ușii de încărcare, ușa și mecanismul de închidere pot fi deteriorate.
- Folosiți numai detergenți, balsam și alte produse adecvate pentru mașini de spălat automate.
- Respectați întotdeauna instrucțiunile de pe eticheta textilelor și de pe ambalajul detergentului.

1.2 Siguranța suprafeței fierbinți



AVERTIZARE!

- Sticla ușii de încărcare devine prea fierbinte în timpul spălării la temperaturi ridicate. Așadar, nu permiteți în special copiilor să atingă sticla ușii de încărcare în timpul spălării.

1.3 Siguranța copiilor



AVERTIZARE!

- Acest produs poate fi folosit de copii începând cu vârsta de 8 ani și de persoane cu capacități fizice, senzoriale sau mentale incomplet dezvoltate sau fără experiență și cunoștințe, cu condiția să fie supravegheați sau instruiți cu privire la utilizarea în siguranță a produsului și la pericolele asociate cu acesta. Copiii nu trebuie să se joace cu aparatul. Lucrările de curățare și întreținere nu trebuie efectuate de copii, cu excepția cazului în care sunt supravegheați de cineva. Copiii cu vârsta mai mică de 3 ani trebuie să fie ținuti departe de produs, cu excepția cazurilor în care sunt supravegheați în continuu.
- Ambalajele sunt periculoase pentru copii. Păstrați materialele de ambalare într-un loc sigur, inaccesibil copiilor.
- Produsele electrice sunt periculoase pentru copii. Nu lăsați copii în apropierea produsului când acesta se află în funcțiune. Nu le permiteți să se joace cu produsul. Utilizați funcția de blocare pentru copii pentru a evita intervenția copiilor în funcționarea produsului.



AVERTIZARE!

- Nu uitați să închideți ușa de încărcare atunci când părăsiți camera în care se află produsul.
- Depozitați toți detergentii și aditivii într-un loc sigur, inaccesibil copiilor, prin închiderea capacului recipientului de detergent sau sigilarea ambalajului acestuia.

1.4 Siguranță electrică



PERICOL

- Dacă produsul are o defecțiune, nu îl utilizați decât după ce este remediată de un agent de service autorizat. Există riscul de electrocutare!
- Acest produs este proiectat pentru a-și relua funcționarea în cazul unei întreruperi de alimentare. Dacă doriți anularea programului, consultați secțiunea „Anularea programului”.
- Conectați produsul la o priză cu împământare protejată cu o siguranță de 16 A. Instalația de împământare trebuie să fie efectuată de către un electrician calificat. Compania noastră nu își asumă răspunderea pentru daunele cauzate de utilizarea mașinii fără împământare conform reglementărilor locale.



PERICOL

- Nu curățați niciodată produsul stropind sau turnând apă pe acesta! Există riscul de electrocutare!
- Nu atingeți niciodată fișa de alimentare cu mâinile ude! Nu decuplați niciodată produsul trăgând de cablu. Apăsați întotdeauna pe priză cu o mână și trageți fișa cu cealaltă mână.
- În timpul procedurilor de montare, întreținere, curățare și reparare produsul trebuie să fie decuplat.
- Dacă cablul de alimentare este deteriorat, acesta trebuie să fie înlocuit de către producător, service-ul autorizat, o persoană calificată (de preferat un electrician) sau de către o persoană desemnată de importator, pentru evitarea posibilelor riscuri.

2. Instrucțiuni importante referitoare la mediul înconjurător

2.1 Conformitatea cu Directiva DEEE



Acest produs este conform cu directiva DEEE a UE (2012/19/EU). Acest produs poartă un simbol de clasificare pentru deșeu de echipament electric și electronic (DEEE).

Acest aparat a fost produs cu componente și materiale de înaltă calitate care pot fi reutilizate și sunt potrivite pentru reciclare. Nu eliminați produsul împreună cu deșeurii menajere sau alt tip de deșeurii la sfârșitul duratei de utilizare a acestuia. Transportați-l la un centru de colectare pentru reciclarea echipamentului electric și electronic. Vă rugăm să consultați autoritățile locale pentru a vedea unde sunt localizate aceste centre de colectare.

Conformitate cu directiva RoHS:

Produsul pe care l-ați achiziționat este conform cu Directiva RoHS (2011/65/UE). Acesta nu conține materiale periculoase sau interzise specificate în această directivă.

2.2 Informații despre ambalaj

Ambalajele produsului sunt fabricate din materiale reciclabile conform reglementărilor privind protecția mediului din țara noastră. Nu eliminați ambalajele împreună cu gunoierii menajere sau cu alte deșeurii. Transportați-le la punctele de colectare ale materialelor de ambalare desemnate de autoritățile locale.

3. Destinația de utilizare

- Acest produs a fost proiectat pentru uz casnic. Nu este destinat utilizării comerciale și nu trebuie folosit în alte scopuri decât destinația de utilizare.
- Produsul trebuie utilizat doar pentru spălarea și clătirea rufelor a căror etichete permit acest lucru.
- Producătorul declină orice responsabilitate survenită ca urmare a utilizării sau transportului incorect.
- Durata de funcționare a produsului este de 10 ani. În această perioadă vor fi disponibile piese de schimb originale pentru menținerea aparatului în bună stare de funcționare.
- Acest aparat este destinat utilizării în gospodărie și altor utilizări similare, cum ar fi:
 - bucătării pentru personal în magazine, birouri și alte medii de lucru;
 - ferme;
 - pentru uzul clienților în hoteluri și alte medii de tip rezidențial;
 - medii de tip pensiune;
 - zone de uz comun în blocuri de locuit sau spălătorii publice.

4 Specificații tehnice

Nume sau marcă comercială furnizor	Beko
Nume model	WITV 8712 XOW
	7178441800
Capacitate nominală (kg)	8
Viteză de centrifugare maximă (rpm)	1400
Încorporată	Da
Înălțime (cm)	82
Lățime (cm)	60
Adâncime (cm)	56
Intrare apă simplă / Intrare apă dublă	• / -
• Disponibil	
Alimentare cu electricitate (V/Hz)	230 V / 50Hz
Curent total (A)	10
Putere totală (W)	2200
Cod principal model	9211



INFORMAȚII



ENERGY

SUPPLIER'S NAME MODEL IDENTIFIER → (*)

A **A**

- Informațiile despre model stocate în baza de date a produselor pot fi accesate vizitând următorul website și căutând codul de identificare a modelului (*) înscris pe eticheta caracteristicilor energetice.

<https://eprel.ec.europa.eu/>

4.1 Instalarea

- Contactați cel mai apropiat agent de service autorizat pentru instalarea mașinii.
- Pregătirea locației și montajul electric, alimentarea cu apă și evacuarea apei uzate revin sub responsabilitatea clientului.
- Asigurați-vă că furtunurile de admisie și evacuare a apei, precum și cablul de alimentare, nu sunt pliate, strânse sau zdrobite, în timp ce împingeți produsul în locul acestuia după procedurile de instalare sau curățare.
- Asigurați-vă că montajul și conexiunile electrice ale mașinii sunt efectuate de un agent de service autorizat. Producătorul nu va fi răspunzător de daunele care pot surveni din cauza procedurilor executate de persoane neautorizate.
- Înainte de instalare, verificați dacă produsul are defecțiuni vizibile. Dacă are defecțiuni vizibile, nu îl instalați. Produsele avariate vă pun în pericol siguranța.

4.1.1 Locație corespunzătoare de montare

- Amplasați mașina pe o suprafață rigidă și orizontală. Nu o poziționați pe covoraș cu fir lung sau alte suprafețe similare.
- Atunci când mașina de spălat și uscătorul sunt așezate unul peste celălalt, greutatea totală a acestora - încărcate - este de 180 de kilograme. Amplasați mașina pe o pardoseală solidă și plană care are o capacitate portantă suficientă!
- Nu așezați produsul pe cablul de alimentare.
- Nu instalați produsul în locuri unde temperatura poate scădea sub 0°C.
- Se recomandă lăsarea unui spațiu în părțile laterale ale mașinii pentru a reduce vibrațiile și zgomotul
- Pe o pardoseală înclinată nu amplasați produsul în apropierea marginii sau pe o platformă.
- Nu așezați pe mașina de spălat surse de căldură precum plite, fiare de călcat, cuptoare, etc., și nu le folosiți pe produs.

4.1.2 Îndepărtarea rigidizării ambalajului



Pentru îndepărtarea rigidizării ambalajului, înclinați mașina în spate. Îndepărtați rigidizarea ambalajului trăgând de panglică. Nu efectuați singur această operațiune.

4.1.3 Demontarea șuruburilor de fixare pentru transport

1. Slăbiți toate șuruburile cu o cheie potrivită până când acestea se rotesc liber.
2. Scoateți șuruburile de fixare pentru transport rotindu-le ușor.
3. Introduceți capacele de plastic furnizate în punga cu manualul de utilizare în orificiile de pe panoul posterior.



AVERTIZARE!

- Demontați șuruburile de fixare pentru transport înainte de a utiliza mașina de spălat! În caz contrar, produsul se va deteriora.



INFORMAȚII

- Păstrați într-un loc sigur șuruburile de siguranță pentru a le refolosi când trebuie să mutați mașina de spălat.
- Montați șuruburile de siguranță pentru transport repetând în ordine inversă pașii procedurii de dezasamblare.
- Nu mutați niciodată mașina fără a monta șuruburile de fixare pentru transport!

4.1.4 Racordarea alimentării cu apă



INFORMAȚII

- Pentru ca mașina să funcționeze corect, din robinet trebuie să curgă 10 – 80 litri de apă pe minut. Dacă presiunea apei este mai mare, montați un reductor de presiune.



AVERTIZARE!

- Modelele cu o singură priză de apă nu trebuie conectate la robinetul de apă caldă. În acest caz, rufe se pot deteriora sau produsul se va comuta la modul de protecție și nu va funcționa.

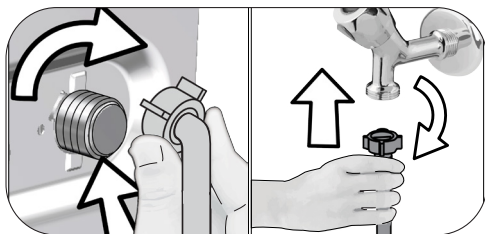

- 1 Strângeți manual toate piulițele furtunului. Nu folosiți unelte pentru strângerea piulițelor.
- 2 După ce ați terminat de racordat furtunul, verificați să nu existe scurgeri la punctele de racordare după ce deschideți robinetele la maximum. Dacă apar scurgeri, închideți robinetul și desfaceți piulița. Restrângeți piulița cu atenție după verificarea garniturii. Pentru prevenirea scurgerii apei și a daunelor aferente, țineți robinetele închise pe perioada cât nu folosiți mașina.

4.1.5 Racordarea furtunului de evacuare a apei

- Racordați capătul furtunului de scurgere direct la țeava de scurgere a apei, closet sau cadă.



AVERTIZARE!

- Casa dvs. va fi inundată dacă furtunul se desface din lăcașul acestuia în timpul evacuării apei. Mai mult, există riscul de opărire din cauza temperaturilor ridicate de spălare! Pentru a preveni astfel de situații și a vă asigura că mașina efectuează procesele de admisie de apă și evacuare fără nici o problemă, fixați bine furtunul de evacuare.

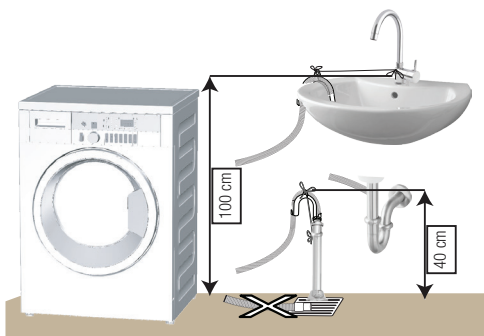

- Racordați furtunul la o înălțime minimă de 40 cm și o înălțime maximă de 100 cm.

- Dacă furtunul este ridicat după ce a fost așezat la nivelul pardoselii sau aproape de sol (la mai puțin de 40 cm deasupra solului), evacuarea apei se face mai greu, iar hainele pot ieși excesiv de ude. Așadar, respectați înălțimile descrise în figură.
- Pentru prevenirea scurgerii apei reziduale înapoi în mașină și pentru a permite o evacuare ușoară, nu introduceți capătul furtunului în apa reziduală și nu îl introduceți în scurgere mai mult de 15 cm. Dacă este prea lung, tăiați-l.
- Capătul furtunului nu trebuie îndoit, nu trebuie călcat și nu trebuie strivit între conducta de evacuare și mașină.
- Dacă furtunul este prea scurt, adăugați un furtun de prelungire original. Lungimea furtunului nu trebuie să fie mai mare de 3,2 m. Pentru evitarea defecțiunilor de scurgere a apei, racordul dintre furtunul de prelungire și furtunul de evacuare al mașinii trebuie să fie efectuat cu o clemă corespunzătoare pentru a nu se desface și a nu scăpa apă.

4.1.6 Reglarea picioarelor



AVERTIZARE!

- Pentru a vă asigura că produsul dvs. funcționează mai silențios și fără vibrații, acesta trebuie să fie orizontal și bine echilibrat pe picioarele sale. Echilibrați mașina reglându-i picioarele. În caz contrar, produsul se poate mișca din locul său și poate cauza probleme de îndoire sau vibrații.
- Nu folosiți unelte pentru a slăbi contrapiulițele. În caz contrar, acestea se pot deteriora.

- 1 Desfaceți manual contrapiulițele de pe picioare.
- 2 Reglați picioarele până când produsul este stabil și echilibrat.
- 3 Strângeți manual contrapiulițele.



Reglarea picioarelor cu ajutorul nivelei

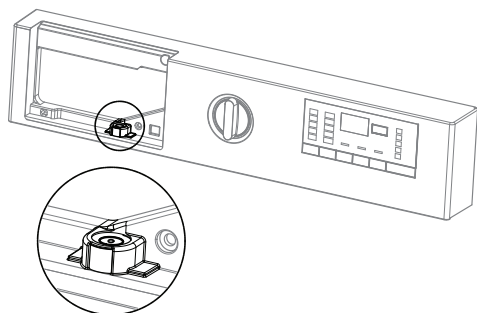

- Trebuie să scoateți sertarul pentru detergent pentru a seta nivela.
- Pentru ca sistemul să funcționeze corespunzător, bula din interiorul nivelei trebuie să se afle **la mijloc**.
- Dacă bula din interiorul nivelei se află pe **stânga**, atunci trebuie reglat piciorul **drept** presetat al mașinii de spălat.
- Dacă bula din interiorul nivelei se află pe **dreapta**, atunci trebuie reglat piciorul **stâng** presetat al mașinii de spălat.
- Dacă bula din interiorul nivelei se află **în spate**, atunci picioarele presetate din **față** ale mașinii de spălat trebuie răsucite spre stânga (în sensul acelor de ceasornic).
- Dacă bula din interiorul nivelei se află **în față**, atunci picioarele presetate din **față** ale mașinii de spălat trebuie răsucite spre dreapta (în sensul invers acelor de ceasornic).

4.1.7 Conexiunea electrică

Conectați produsul la o priză cu împământare protejată cu o siguranță de 16 A. Compania noastră nu își asumă răspunderea pentru daunele cauzate de utilizarea mașinii fără împământare conform reglementărilor locale.

- Conexiunea trebuie să respecte reglementările naționale în vigoare.
- Cablajul circuitului prizei de alimentare trebuie să fie suficient pentru cerințele aparatului. Este recomandată utilizarea unui Întrerupător de curent rezidual (GFCI)
- Fișa cablului de alimentare trebuie să fie ușor accesibilă după instalare.

- Dacă siguranța sau întrerupătorul existent are o capacitate mai mică de 16 amperi, apălați la un electrician calificat pentru a instala o siguranță de 16 amperi.
- Tensiunea prizei trebuie să fie identică cu tensiunea indicată în secțiunea „Specificatii tehnice”.
- Nu folosiți prelungitoare sau prize multiple.



AVERTIZARE!

- Cablurile de alimentare deteriorate trebuie înlocuite de un agent de service autorizat.

4.1.8 Utilizare inițială



Înainte de a începe să utilizați produsul, aveți grijă să efectuați pregătirile conform cu secțiunea „Instrucțiuni importante

privind siguranța și mediul înconjurător”. Pentru pregătirea produsului pentru spălarea rufelor, efectuați prima operațiune din programul Curățare cuvă. Dacă acest program nu este disponibil pe mașina dumneavoastră, aplicați metoda care este descrisă în secțiunea 4.4.2



INFORMAȚII

- Folosiți o soluție anti-calcar adecvată pentru mașini de spălat.
- Este posibil ca în mașină să existe apă rămasă din timpul proceselor de control al calității. Aceasta nu deteriorează produsul.

4.2 Pregătirea

4.2.1 Sortarea rufelor

- Sortați rufe în funcție de material, culoare, grad de murdărire și temperatură de spălare permisă.
- Respectați întotdeauna instrucțiunile de pe etichetele rufelor.

4.2.2 Pregătirea rufelor pentru spălare

- Hainele cu accesorii metalice, precum sutienele cu inserții metalice, cataramele și nasturii de metal pot deteriora mașina. Îndepărtați piesele metalice sau spălați hainele într-un sac pentru rufe sau o față de pernă.
- Scoateți toate obiectele din buzunare - monede, pixuri și agrafe de birou; întoarceți buzunarele pe dos și periați-le. Aceste obiecte pot deteriora mașina sau pot cauza probleme de zgomot.
- Puneți articolele mici precum șosetele de copii și ciorapii de damă într-o pungă pentru rufe sau o față de pernă.
- Introduceți perdelele fără a le apăsa. Îndepărtați accesoriile perdelelor.
- Închideți fermoarele, coaseți nasturii desfăcuți, reparați rupturile.
- Spălați produsele cu etichetele „spălare în mașină” sau „spălare de mână” folosind programul potrivit.
- Nu spălați rufe colorate împreună cu rufe albe. Articolele de îmbrăcăminte noi și închise la culoare confecționate din bumbac eliberează o cantitate mare de colorant. Spălați-le separat.
- Petele dificile trebuie tratate corespunzător înainte de spălare. Dacă nu sunteți sigur/ă, încercați la o curățătorie.
- Utilizați doar coloranți/modificatori de culoare sau eliminatori de calcar potriviți pentru spălarea la mașină. Respectați întotdeauna instrucțiunile de pe ambalaj.
- Spălați rufe delicate și pantalonii întorși pe dos.
- Păstrați rufe din lână de Angora în congelator câteva ore înainte de spălare. Astfel veți reduce scămoșarea.
- Rufele pătate cu cantități mari de materiale de gen făină, praf de var, lapte praf etc. trebuie scuturate bine înainte de a fi introduse în mașină. Astfel de prafuri și pudre de pe rufe se pot colecta în timp pe componentele interne ale mașinii și pot cauza avarii.

4.2.3 Sfaturi pentru economisirea energiei și apei

Informațiile de mai jos vă vor ajuta să utilizați mașina într-o manieră ecologică și economică pentru energie electrică și apă.

- Utilizați produsul la capacitatea maximă a programului selectat, însă nu îl supraîncărcați. Consultați „Tabelul de programe și consum”.
- Respectați instrucțiunile pentru temperatură de pe ambalajul detergentului.
- Spălați la temperaturi joase rufe cu grad redus de murdărire.
- Folosiți programe mai scurte pentru a spăla cantități mici de rufe cu grad redus de murdărire.
- Nu folosiți ciclul de respălare și temperaturi mari pentru rufe care nu sunt foarte murdare sau pătate.
- Dacă doriți să uscați rufe în mașina de uscat rufe, selectați viteza de centrifugare maximă recomandată pentru programul de spălare.
- Nu depășiți cantitatea de detergent recomandată pe ambalajul acestuia.

4.2.4 Încărcarea rufelor

1. Deschideți ușa de serviciu.
2. Introduceți rufe în mașină fără a le presa.
3. Închideți ușa împingând-o până când auziți un sunet de blocare. Asigurați-vă că nu sunt rufe prinse în ușă.

4.2.5 Capacitatea corectă de încărcare

Capacitatea maximă de încărcare depinde de tipul rufelor, de gradul de murdărire și de programul de spălare dorit.

Mașina reglează automat cantitatea de apă în funcție de cantitatea de haine.



AVERTISMENT

- Urmăriți informațiile din „Tabelul de programe și consum”. În momentul supraîncărcării, performanța de spălare a mașinii va scădea. În plus, pot apărea probleme legate de vibrații și zgomot.

4.2.6 Utilizarea detergentului și a balsamului Alegerea tipului de detergent

Tipul de detergent utilizat depinde de programul de spălare, tipul de material și culoare.

- Utilizați detergenți diferiți pentru rufe colorate și albe.

- Spălați-vă hainele delicate numai cu detergenți speciali (detergent lichid, șampon de lână etc.) destinați numai pentru haine delicate și pentru programele recomandate.
- Pentru spălarea hainelor și păturilor de culoare închisă, se recomandă utilizarea unui detergent lichid.
- Spălați lână la programul recomandat cu detergent special fabricat special pentru lână
- Consultați partea cu descrieri ale programului privind programul recomandat pentru diferite materiale.
- Toate recomandările referitoare la detergenți sunt valabile pentru intervalul de temperatură selectabilă a programelor.



AVERTISMENT

- Utilizați numai detergenți fabricați special pentru mașinile de spălat rufe.
- Nu utilizați pudră de săpun.



INFORMAȚII

- Când folosiți detergent, balsam, apret, pigment, înălbitor sau anticalcar, citiți cu atenție instrucțiunile de pe ambalaj și respectați cantitățile recomandate. Folosiți un recipient de dozare, dacă este disponibil.

Sertarul pentru detergent

Sertarul pentru detergent al mașinii dumneavoastră de spălat este constituit din patru compartimente diferite pentru detergent de spălare principală sub formă de pudră, detergent de spălare principală sub formă lichidă, balsam sub formă lichidă și detergent de prespălare sub formă de pudră. În timpul programului de spălare, fiecare din acești aditivi pentru rufe sunt eliberați automat într-un timp relevant.

Nu introduceți aditivii pentru rufe direct în cuvă. Întotdeauna utilizați sertarul pentru detergent. După introducerea aditivilor de rufe, nu închideți prea tare sertarul de detergent. Acest lucru poate cauza dispensarea mai rapidă a aditivilor, creând rezultate de spălare nesatisfăcătoare și avarierea țesăturii.



INFORMAȚII

- Nu deschideți sertarul în timpul programului de spălare.

Compartimentele sertarului de detergent sunt indicate mai jos:

- 1) Compartimentul stâng cu numărul „II” (Compartiment principal de spălare pentru detergent sub formă de pudră sau clor sub formă de pudră/ substanțe de îndepărtare a petelor)
- 2) Compartimentul stâng cu numărul „II” (Compartiment principal de spălare pentru detergent sub formă lichidă sau substanță lichidă de îndepărtare a petelor)
- 3) Compartimentul mijlociu cu numărul „I” (compartiment prespălare pentru detergent sub formă de pudră, substanță de îndepărtare a petei sub formă de pudră sau înălbitor lichid - înălbitorul lichid trebuie să fie adăugat în timpul operațiunii de prespălare sau în timpul primului pas de clătire al programului de spălare). Înălbitorul lichid trebuie să fie adăugat manual în timp ce mașina se alimentează cu apă.
- 4) Compartimentul drept prevăzut cu simbolul „☼” (compartiment balsam sub formă lichidă)

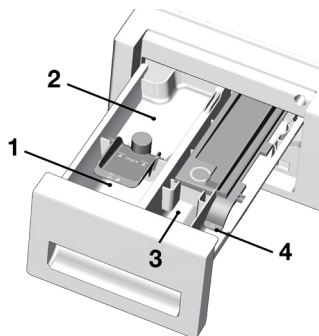

(II) Compartimentul principal de prespălare
Înainte de pornirea programului de spălare, introduceți detergentul sub formă de pudră în compartimentul stâng prevăzut cu numărul „II”. Folosiți cutia de dozare de la producător și respectați instrucțiunile de pe ambalaj. De asemenea, clorul sub formă de pudră/ substanța de îndepărtare a petei trebuie introdusă în acest compartiment.
Înainte de pornirea programului de spălare, introduceți detergentul sub formă lichidă în compartimentul principal de spălare prevăzut cu numărul „II”. Substanța de îndepărtare a petei sub formă lichidă trebuie să fie introdusă în acest compartiment.



INFORMAȚII

- Înainte de utilizarea înălbitorului lichid, citiți cu atenție instrucțiunile de dozare și eticheta articolelor de îmbrăcăminte.

Apretul

- Adăugați apretul lichid, apretul pudră sau pigmentul în compartimentul pentru balsam conform instrucțiunilor de pe pachet.
- Nu utilizați niciodată balsam și apret în același ciclu de spălare.
- După utilizarea apretului, ștergeți partea interioară a cuvei.

Înălbitorii

Dacă dumneavoastră doriți să utilizați substanțe de înălbire normale în mașina dumneavoastră, este sugerat să selectați un program cu pas de prespălare și să adăugați substanța de înălbire la începerea prespălării fără adăugarea detergentului în compartimentul de prespălare. Alternativ, este recomandat să selectați un program cu clătire suplimentară și să adăugați substanța de înălbire în timp ce mașina se alimentează cu apă din sertarul de detergent în primul pas de clătire. Substanța de înălbire nu trebuie amestecată cu detergentul. Deoarece substanța de înălbire poate cauza iritarea pielii, trebuie utilizare cantități mici și să fie clătit în întregime. Nu turnați direct substanța de înălbire pe haine și nu o folosiți pentru hainele colorate. Când utilizați înălbitori pe bază de oxigen, urmați instrucțiunile de pe ambalaj selectând un program care spală la temperaturi scăzute. Înălbitorii pe bază de oxigen pot fi utilizați împreună cu detergentul. Totuși, dacă nu sunt la aceeași consistență cu detergentul, aceștia trebuie introduși din compartimentul numărul „II”, chiar după ce detergentul se înspumează cu apa.

Eliminarea formațiilor de calcar

- Atunci când este necesar, utilizați doar substanțe anti-calcar dezvoltate specific pentru mașinile de spălare și respectați întotdeauna instrucțiunile de pe ambalaj.

Introduceți cantitatea sugerată de detergent sub formă lichidă în compartimentul stâng prevăzut cu simbolul „II” și diluați-l până la linia maximă de nivel (max. II) cu apă caldă.

În mod particular, detergentii concentrați trebuie să fie diluați cu apă caldută; în caz contrar, sifonul se poate înfunda în timp.

Nu umpleți detergentul peste linia maximă de nivel; în caz contrar cantitatea de detergent în exces va ajunge la rufe fără apă și poate cauza pete pe articolele de îmbrăcăminte. În acest caz, dumneavoastră trebuie să reumpleți compartimentul. Nu turnați direct detergentul pe rufe deoarece acest lucru poate cauza apariția petelor pe articolele de îmbrăcăminte.

Compartimentul pentru balsam

Introduceți cantitatea sugerată de balsam sub formă lichidă în compartimentul drept prevăzut cu simbolul „III” și diluați-l până la linia maximă de nivel (max. III) cu apă caldă.

În mod particular, balsamul concentrat trebuie să fie diluat cu apă caldută; în caz contrar, sifonul se poate înfunda în timp.

Nu turnați balsam peste linia maximă de nivel; în caz contrar cantitatea de balsam în exces va ajunge la rufe fără apă și poate cauza pete pe articolele de îmbrăcăminte. În acest caz, dumneavoastră trebuie să reumpleți compartimentul. Nu turnați direct balsam pe rufe deoarece poate cauza apariția petelor pe articolele de îmbrăcăminte.

La finalul pasului de clătire al programului de spălare, balsamul sub formă lichidă va fi dispensat automat

Compartiment de prespălare

Introduceți detergentul de prespălare sub formă de pudră sau substanța de îndepărtare a petelor în compartimentul din mijloc prevăzut cu numărul „I”.

De asemenea, puteți introduce clor sub formă lichidă în acest compartiment în timp ce mașina se alimentează cu apă în timpul prespălării sau primului pas de clătire. Adăugarea clorului sub formă lichidă în timp ce mașina se alimentează cu apă, îi permite acestuia să se diluzeze înainte ca acesta să fie turnat pe rufe.

Puteți selecta opțiunea de clătire suplimentară dacă utilizați clor sub formă lichidă într-un program de spălare. Clorul trebuie să fie scos din rufe utilizând clătirea; în caz contrar acesta poate cauza mâncărimea pielii.

4.2.7 Sugestii pentru spălare eficientă

		Haine			
		În culori deschise și albe	Colorate	Negre/În culori închise	Articole delicate/din lână/mătase
		(Interval de temperaturi recomandat în funcție de gradul de murdărire: 40-90 °C)	(Intervalul de temperatură recomandat în funcție de gradul de murdărire: rece - 40 °C)	(Intervalul de temperatură recomandat în funcție de gradul de murdărire: rece - 40 °C)	(Intervalul de temperatură recomandat în funcție de gradul de murdărire: rece - 30 °C)
Nivel de murdărire	Grad ridicat de murdărire (pete dificile cum ar fi cele de iarbă, cafea, fructe și sânge.)	Poate necesita tratarea prealabilă a petelor sau prespălarea. Detergenții pulbere sau lichizi recomandați pentru rufe albe pot fi folosiți în dozele recomandate pentru rufe cu grad ridicat de murdărire. Se recomandă folosirea detergenților praf pentru curățarea petelor de argilă și pământ, precum și a petelor sensibile la înălbitori.	Detergenții praf sau lichizi recomandați pentru rufe colorate pot fi folosiți în dozele recomandate pentru rufe cu grad ridicat de murdărire. Se recomandă folosirea detergenților praf pentru curățarea petelor de argilă și pământ, precum și a petelor sensibile la înălbitori. Folosiți detergent fără înălbitori.	Detergenții lichizi recomandați pentru rufe colorate și culori închise pot fi folosiți în dozele recomandate pentru haine cu grad ridicat de murdărire.	Se recomandă folosirea detergenților lichizi pentru rufe delicate. Rufe din lână și mătase trebuie spălate cu detergent special pentru lână.
	Grad normal de murdărire (De exemplu, urmele rămase pe guler și manșete)	Detergenții pulbere sau lichizi recomandați pentru rufe albe pot fi folosiți în dozele recomandate pentru haine cu grad normal de murdărire.	Detergenții pulbere sau lichizi recomandați pentru rufe colorate pot fi folosiți în dozele recomandate pentru haine cu grad normal de murdărire. Trebuie utilizați detergenți care nu conțin înălbitor.	Detergenții lichizi recomandați pentru rufe colorate și culori închise pot fi folosiți în dozele recomandate pentru haine cu grad normal de murdărire.	Se recomandă folosirea detergenților lichizi pentru rufe delicate. Rufe din lână și mătase trebuie spălate cu detergent special pentru lână.
	Grad redus de murdărire (Fără pete vizibile.)	Detergenții pulbere sau lichizi recomandați pentru rufe albe pot fi folosiți în dozele recomandate pentru haine cu grad redus de murdărire.	Detergenții pulbere sau lichizi recomandați pentru rufe colorate pot fi folosiți în dozele recomandate pentru haine cu grad redus de murdărire. Trebuie utilizați detergenți care nu conțin înălbitor.	Detergenții lichizi potriviți pentru rufe colorate și culori închise pot fi folosiți în dozele recomandate pentru haine cu grad redus de murdărire.	Se recomandă folosirea detergenților lichizi pentru rufe delicate. Rufe din lână și mătase trebuie spălate cu detergent special pentru lână.

4.2.8 Durata afișată a programului

Puteți vedea durata programului pe afișajul mașinii în timp ce selectați programul. În funcție de cantitatea de rufe încărcată în mașină, spuma, condițiile dezechilibrate de încărcare, fluctuațiile de alimentare cu curent, presiunea apei și setările de program, durata programului se ajustează automat în timpul funcționării acestuia.

SITUAȚIE SPECIALĂ: La pornirea programelor de Bumbac și Bumbac Eco, afișajul indică durata pentru o încărcare pe jumătate, acesta fiind cel mai frecvent caz. În 20-25 de minute după pornirea programului, mașina detectează cantitatea reală de încărcare. Iar în cazul în care cantitatea încărcată detectată este mai mare decât jumătate din cantitatea ce poate fi încărcată, programul de spălare se va ajusta iar durata programului va crește automat. Puteți urmări această schimbare pe afișaj.

4.3 Utilizarea produsului

4.3.1 Panou de control

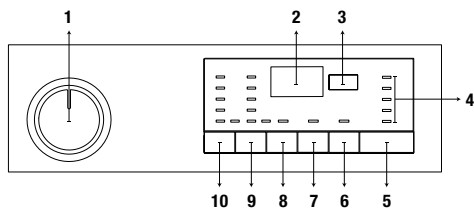

- 1 - Buton de selectare a programului (Pozitia superioară Pornit / Oprit)
- 2 - Afișaj
- 3 - Buton reglare timp de finalizare
- 4 - Indicator urmărire program
- 5 - Buton Pornire / Pauză
- 6 - Buton Funcție auxiliară 3
- 7 - Buton Funcție auxiliară 2
- 8 - Buton Funcție auxiliară 1
- 9 - Buton Reglare viteză de centrifugare
- 10 - Buton Reglare temperatură

4.3.2 Pregătirea mașinii

1. Asigurați-vă că furtunurile sunt bine conectate.
2. Conectați mașina la priză.
3. Deschideți complet robinetul.
4. Puneți rufe în mașină.
5. Adăugați detergent și balsam de rufe.

4.3.3 Selectarea programului și sfaturi pentru spălarea eficientă

1. Selectați programul adecvat pentru tipul, cantitatea și gradul de murdărire al rufelor în concordanță cu datele din tabelele „Programe și consumuri” și „Temperatură” de mai jos.
2. Selectați programul dorit cu ajutorul butonului Selectare program.

4.3.4 Tabel de programe și consumuri

RO	Program	Greutate max. (kg)	Consum apă (l)	Consum energie (kWh)	Funcții auxiliare					Interval de temperaturi selectabile °C
					Viteză max.	Pre-spălare	Spălare rapidă	Clătire suplimentară	Anti-șifonare+	
Cottons	90	8	95	2,40	1400	•	•	•	•	Rece-90
	60	8	95	1,80	1400	•	•	•	•	Rece-90
	40	8	93	0,97	1400	•	•	•	•	Rece-90
Eco 40-60	40 ***	8	54	1,019	1400					40-60
	40 ** ***	4	39,5	0,579	1400					40-60
	40 ***	2	28	0,227	1400					40-60
	60 **	8	53	1,022	1400					40-60
	60 **	4	38,4	0,579	1400					40-60
Synthetics	60	3	75	1,35	1200	•	•	•	•	Rece-60
	40	3	70	0,85	1200	•	•	•	•	Rece-60
Xpress / Super Xpress	90	8	66	2,20	1400		•	•	•	Rece-90
	60	8	66	1,20	1400		•	•	•	Rece-90
	30	8	66	0,20	1400		•	•	•	Rece-90
Xpress / Super Xpress + Spălare rapidă	30	2	40	0,15	1400		•	•	•	Rece-90
Mix 40	40	3,5	83	1,00	800	•	•		•	Rece-40
Woolens / Hand Wash	40	1,5	62	0,55	1200			•		Rece-40
GentleCare	40	3,5	60	0,79	800			•		Rece-40
Outdoor / Sports	40	3,5	58	0,60	1200	•				Rece-40
Dark Care / Jeans	40	3	88	1,05	1200	•	•	*	•	Rece-40
StainExpert	60	3,5	85	1,70	1400	•	•			30-60
Shirts	60	3	70	1,90	800	•	•	•	•	40-60
Down Wear	60	2	105	1,90	1000			•		40-60
Hygiene+	90	8	135	2,70	1400			*		40-90
Curățarea tamburului	90	-	85	2,60	600					90

• : Selectabil

*: Selectat automat, nu poate fi anulat.

** : Eco 40-60 (<40°<60) este programul test în conformitate cu standardul EN 60456:2016 și cu eticheta energetică a Regulamentului Delegat al Comisiei (UE) 1061/2010)

***: Eco 40-60 cu selectare a temperaturii de 40°C este programul test în conformitate cu EN 60456:2016/prA:2019 și cu eticheta energetică a Regulamentului Delegat al Comisiei (UE) 2019/2014

-: A se vedea descrierea programului pentru încărcare maximă.



INFORMAȚII

- Consumul de apă și energie poate varia, fiind supus schimbărilor de presiune, duritate și temperatură a apei, ale temperaturii ambientale, tipului și cantității de rufe, selectării funcțiilor auxiliare și a vitezei de centrifugare și a schimbărilor valorilor tensiunii electrice.
- Puteți vedea timpul de spălare pe afișajul mașinii dumneavoastră când selectați un program. În funcție de cantitatea de rufe pe care ați încărcat-o în mașina dumneavoastră, poate fi o diferență de 1 - 1,5 ore între durata afișată pe afișaj și durata efectivă a ciclului de spălare. Durata va fi corectată automat imediat după ce începe programul de spălare.
- Funcțiile auxiliare din tabel pot varia în funcție de modelul mașinii.
- Modurile de selecție a funcțiilor auxiliare pot fi modificate de compania producătoare. Modurile de selecție existente pot fi eliminate și se pot adăuga moduri noi.
- Selectați întotdeauna cea mai scăzută temperatură corespunzătoare. Cele mai eficiente programe în ceea ce privește consumul de energie sunt, în general, cele care au performanțe la temperaturi scăzute și durată mai mare.
- Zgomotul și conținutul de umezeală rămase sunt influențate de viteza de centrifugare: cu cât este mai mare viteza de centrifugare în faza de centrifugare, cu atât este mai mare zgomotul și mai scăzut conținutul de umiditate rămas.

Valori de consum (RO)

	Selectarea temperaturii (°C)	Turația de centrifugare (rot/min)	Capacitatea (kg)	Durata programului (hh:mm)	Consum de energie (kWh/ciclu)	Consum de apă (l/ciclu)	Temperatura de spălare (°C)	Conținut de umezeală rămas (%)
Eco 40-60	40	1400	8	03:38	1,019	54	41	53
	40	1400	4	02:47	0,579	39,5	35	53
	40	1400	2	02:47	0,227	28	22	53
Cottons	20	1400	8	03:40	0,600	93	20	53
Cottons	60	1400	8	03:40	1,800	95	60	53
Synthetics	40	1200	3	02:25	0,850	70	40	40
Xpress / Super Xpress	30	1400	8	00:28	0,200	66	23	62

Tabloul simbolurilor

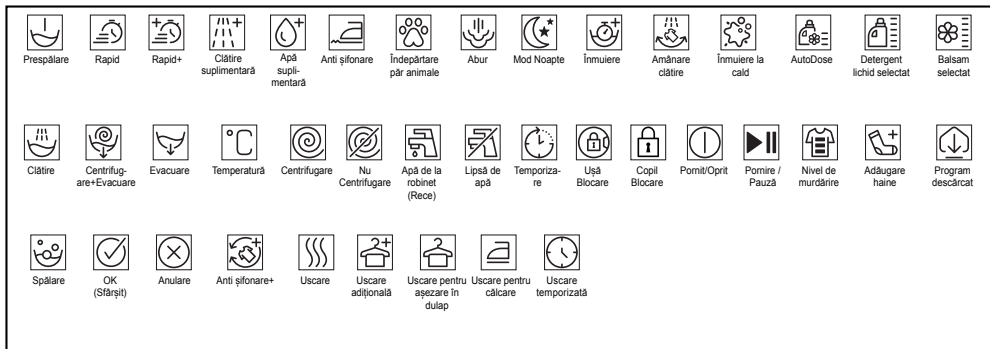

4.3.5 Programe principale

În funcție de tipul de material, utilizați următoarele programe principale de spălare.

• Cottons (Bumbac)

Folosiți acest program pentru spălarea rufelor rezistente din bumbac (cearșafuri, lenjerie de pat, prosoape, halate de baie, lenjerie intimă etc.). Când se apasă butonul pentru funcția spălare rapidă, durata programului se reduce considerabil, însă performanța de spălare reală este asigurată de mișcările de spălare intensive. Dacă nu este selectată funcția spălare rapidă, spălarea și clătirea la performanțe superioare sunt asigurate pentru rufe foarte murdare.

• Synthetics (Sintetice)

Puteți utiliza acest program pentru a spăla tricouri, țesături mixte din material sintetic/ bumbac etc. Durata programului este semnificativ mai scurtă și este asigurată o performanță de spălare mai eficientă. Dacă nu este selectată funcția spălare rapidă, spălarea și clătirea la performanțe superioare sunt asigurate pentru rufe foarte murdare.

• Woollens / Hand Wash

(Lână / Spălare manuală)

Utilizați acest produs pentru a spăla îmbrăcămintea delicată / din lână. Selectați temperatura corespunzătoare potrivit etichetei articolelor dumneavoastră de îmbrăcăminte. Rufe dvs. vor fi spălate cu mișcări deosebit de delicate, pentru evitarea deteriorării.

4.3.6 Programe suplimentare

Mașina de spălat este dotată cu programe suplimentare pentru cazuri speciale.



INFORMAȚII

- Programele suplimentare pot să difere în funcție de modelul mașinii.

• Eco 40-60

Programul Eco 40-60 este capabil să curețe rufe din bumbac cu grad normal de murdărire care sunt declarate ca lavabile la 40°C sau 60°C, împreună, în același ciclu, și că acest program este folosit pentru a evalua respectarea legislației UE cu privire la ecodesign.

Deși acest program durează mai mult decât celelalte, cu acesta economisiți o cantitate semnificativă de energie și apă. Temperatura reală a apei poate fi diferită de temperatura de spălare declarată. În momentul când încărcăți mașina cu o cantitate de rufe mai mică (de ex. 1/2 din capacitate sau mai puțin), perioadele din pașii programului pot deveni în mod automat mai scurte. În acest caz, consumul de energie și apă va scădea mai mult, oferind o spălare mai economică.

• Hygiene+ (Antialergic+)

Utilizarea curățării cu abur la începutul programului permite îndepărtarea mai ușoară a murdăriei. Utilizați acest program pentru rufe dumneavoastră ce necesită o spălare antialergică și igienică la o temperatură ridicată, cu un ciclu de spălare intens și de durată (haine pentru bebeluși, cearșafuri, lenjerii de pat, lenjerii intimă etc., articole din bumbac). Nivelul ridicat de igienă este asigurat datorită aplicării aburului înaintea începerii programului, datorită duratei mari de încălzire, precum și a clătirii suplimentare.

- Programul a fost testat de „Fundatia Britanică pentru Alergii” (Allergy UK) la temperatura de 60°C și a fost certificat din punct de vedere al eficacității în eliminarea alergenilor pe lângă bacterii și mucegai.



Allergy UK este denumirea comercială a Fundației Britanice pentru Alergii. Garanția calității a fost creată pentru a oferi îndrumări persoanelor care au nevoie de informații cu privire la capacitatea unui produs de a reduce

cantitatea de alergeni din mediul în care este instalat sau cu privire la capacitatea de limitare/reducere/eliminarea alergenilor. Scopul este de a oferi dovezi că produsele au fost testate științific sau evaluate pentru a oferi rezultate măsurabile.

• GentleCare (Materiale delicate)

Puteți utiliza programul pentru a spăla rufe delicate, cum ar fi hainele tricotate mixte din bumbac / material sintetic sau șosetele. Mișcările de spălare ale acestui program sunt mai delicate. Setati temperatura la 20 de grade sau folosiți opțiunea Spălare rece pentru haine a căror culoare doriți să o păstrați.

• Xpress / Super Xpress

(Spălare Rapidă / Rapidă 14')

Folosiți acest program pentru a spăla rapid haine din bumbac cu un grad scăzut de murdărire. Durata programului poate fi redusă până la 14 minute atunci când este selectată funcția spălare rapidă. Atunci când este selectată funcția spălare rapidă, se pot spăla maxim 2 (două) kg de rufe.

• Dark Care / Jeans (Culori închise / Jeans)

Utilizați acest program pentru a păstra culoarea hainelor dvs. închise la culoare sau a blugilor. Acest program oferă o înaltă eficiență la spălare, grație unei mișcări speciale a cuvei, chiar și la temperaturi scăzute. Pentru rufe de culoare închisă, este recomandat să folosiți detergent lichid sau șampon special pentru lână. Nu spălați haine delicate care conțin lână etc., cu acest program.

• Mix 40

Folosiți acest program pentru a spăla împreună haine sintetice și din bumbac, fără a le sorta.

• Shirts (Cămăși)

Acest program este folosit pentru a spăla împreună cămăși din bumbac, materiale sintetice sau combinate. Reduce cutele. La sfârșitul programului se utilizează abur pentru a ajuta funcția de reducere a cutoilor. Profilul special de centrifugare și aburul utilizat la sfârșitul programului reduc cutoile de pe cămășile dvs. Atunci când este selectată funcția spălare rapidă, se execută algoritmul de Pre-tratare.

- Aplicați substanța chimică de pre-tratare direct pe haine sau adăugați-o împreună cu detergentul atunci când mașina începe să se alimenteze cu apă din compartimentul principal pentru spălare. Astfel, puteți obține aceeași performanță ca la spălarea normală, într-o perioadă de timp mult mai scurtă. Durata de utilizare a cămășilor dvs. va crește.

• Outdoor / Sports

(Activități în aer liber / Sporturi)

Utilizați acest program pentru a spăla echipamente pentru activități în aer liber / echipamente sportive care conțin un amestec de bumbac/material sintetic, precum și haine impermeabile, cum ar fi cele din gore-tex. Acest program spală rufe delicate, mulțumită mișcărilor speciale de răsucire.

• StainExpert (Anti-pete)

Mașina dvs. de spălat are un program special pentru pete prin care se asigură eliminarea eficientă a unor diverse tipuri de pete. Utilizați acest program doar pentru rufe durabile cu culori rezistente din bumbac. Nu spălați rufe delicate sau a căror culoare nu rezistă, la acest program. Înainte de spălare, verificați etichetele articolelor de îmbrăcăminte (se recomandă pentru cămăși, pantaloni, pantaloni scurți, tricouri, haine de bebeluși, pijamale, șorțuri, așternuturi, huse de pilote, cearșafuri, prosoape pentru baie / plajă, prosoape obișnuite, ciorapi și lenjerie intimă din bumbac potrivită pentru cicluri lungi de spălare și la temperatură ridicată) Puteți utiliza programul automat pentru pete pentru a elimina 24 de tipuri de pete împărțite în două grupe diferite conform selecției funcției rapide. Puteți vedea grupele de pete pe baza selecției funcției rapide.

Mai jos, puteți vedea grupele de pete pe baza selecției funcției rapide.

Atunci când este selectată funcția rapidă:	
Sânge	Suc de fructe
Ciocolată	Ketchup
Budincă	Vin roșu
Ou	Curry
Ceai	Gem
Cafea	Cărbune

Atunci când nu este selectată funcția rapidă:	
Unt	Mâncare
Iarbă	Maioneză
Noroi	Sos pentru salată
Cola	Machiaj
Transpirație	Ulei de mașină
Guler murdar	Mâncare pentru bebeluși

- Selectați programul pentru pete.
- Găsiți tipul de pată în grupurile de pete exemplificate mai sus și selectați butonul pentru funcția auxiliară rapidă pentru a selecta grupul corespunzător.
- Citiți cu atenție etichetele articolelor de îmbrăcăminte și asigurați-vă că temperatura și viteza de centrifugare selectate sunt potrivite.

• Down Wear (Uzură)

Utilizați acest program pentru a spăla pardesiuri, veste, jachete etc, care au eticheta „spălare la mașină”. Datorită profilurilor speciale de centrifugare ale acestui program, apa ajunge în golurile de aer dintre pene.

La sfârșitul programului se utilizează abur pentru a înmuia rufe groase precum prosoapele.

4.3.7 Programe speciale

Pentru aplicații specifice, selectați oricare din următoarele programe.

• Rinse (Clătire)

Utilizați acest program atunci când doriți să clătiți sau să apretați rufe separat.

• Spin+Drain (Stoarcere+Evacuare)

Utilizați acest program pentru a scurge apa de pe haine/din mașină.

Înainte de selectarea acestui program, selectați viteza de centrifugare dorită și apăsați pe butonul Pornire/Pauză. Pentru început, apa din mașină va fi evacuată. Apoi rufe vor fi stoarse la viteza de centrifugare setată iar apa scursă din acestea va fi evacuată.

Dacă doriți evacuarea apei fără centrifugarea rufelor, selectați programul „Evacuare+centrifugare”, și selectați funcția Fără centrifugare, apăsând butonul pentru reglarea vitezei de centrifugare. Apăsând butonul Start / Pauză.



INFORMAȚII

- Folosiți o turație de centrifugare mai mică pentru rufe delicate.

4.3.8 Selectarea temperaturii

La selectarea unui program nou, este afișată temperatura recomandată pentru programul selectat pe indicatorul de temperatură.

Pentru scăderea temperaturii, apăsați din nou pe butonul pentru reglarea temperaturii. Temperatura va scădea treptat. Indicatoarele pentru nivelul temperaturii nu se vor aprinde atunci când este selectat nivelul rece.



INFORMAȚII

- Dacă programul nu a ajuns la etapa de încălzire puteți modifica temperatura fără a comuta la modul Pauză.

4.3.9 Selectare viteză centrifugare

Când selectați un program nou, este afișată viteza de centrifugare recomandată pentru acesta.

Pentru a scădea viteza de centrifugare, apăsați pe butonul pentru reglarea vitezei de centrifugare. Viteza de centrifugare va scădea treptat. Apoi, în funcție de modelul mașinii, opțiunile „Amânare clătire” și „Fără centrifugare” vor apărea pe afișaj. Dacă este selectat „Fără centrifugare”, indicatorul pentru nivelul de clătire nu se va aprinde.

Amânare clătire

Dacă nu doriți să scoateți imediat rufe din mașină după ce programul s-a finalizat, puteți utiliza funcția de amânare a clătirii pentru a menține rufe în apa finală de clătire și pentru a preveni încrețirea acestora în momentul când nu este apă în mașină. Apăsați butonul Start/Pauză după acest proces în cazul în care doriți evacuarea apei fără centrifugarea rufelor. Programul va continua să funcționeze de unde a rămas, va scurge apa și apoi se va finaliza.

Pentru centrifugarea hainelor ținute în apă, reglați Viteza de Centrifugare și apăsați butonul Pornire / Pauză. Programul va reporni. Apa va fi scursă, rufele centrifugate și programul se va termina.



INFORMAȚII

- Dacă programul nu a ajuns la etapa de centrifugare, puteți modifica viteza fără a comuta mașina în modul Pauză.

4.3.10 Selectarea funcțiilor auxiliare

Selectați funcțiile auxiliare dorite înainte de începerea programului. De asemenea, puteți să selectați sau să anulați funcțiile auxiliare care sunt potrivite pentru programul funcțional fără a apăsa butonul Start / Pauză atunci când mașina este în funcțiune. Pentru a face acest lucru mașina trebuie să se afle cu o etapă înainte de funcția auxiliară pe care doriți să o selectați sau anulați. Dacă funcția auxiliară nu poate fi selectată sau anulată, indicatorul luminos corespunzător acesteia va clipi de 3 ori pentru avertizare.



INFORMAȚII

- Dacă o funcție auxiliară secundară intră în conflict cu prima funcție selectată înainte de pornirea mașinii, prima funcție selectată va fi anulată iar selectarea celei de-a doua funcții auxiliare va rămâne activă.
- O funcție auxiliară care nu este compatibilă cu programul nu poate fi selectată. (Consultați „Tabelul de programe și consum”)
- Butoanele pentru funcții auxiliare pot varia în funcție de modelul mașinii.

4.3.10.1 Funcții auxiliare

• Prespălare

Prespălarea este necesară numai pentru haine foarte murdare. Neutilizarea funcției Prespălare va economisi energie, apă, detergent și timp.



INFORMAȚII

- Se recomandă prespălarea fără detergent pentru voaluri și perdele.

• Spălare rapidă

Când este selectată această funcție, durata programelor corespunzătoare se reduce cu 50%.

Datorită pașilor de spălare optimizați, activității mecanice intense și consumului optim de apă, se obține o performanță ridicată de spălare, în ciuda duratei reduse.

• Clătire suplimentară

Această funcție permite mașinii să efectueze încă un ciclu de clătire în plus față de cel efectuat după spălarea principală. În acest mod, se poate reduce riscul ca pielea sensibilă (bebeluși, piele alergică etc.) să fie afectată de urmele de detergent de pe rufe.

4.3.10.2 Funcții/Programe selectate prin Apăsarea butonului Funcții timp de 3 secunde

• Curățarea tamburului 3"

Apăsați și țineți apăsat butonul Funcției auxiliare 1 timp de 3 secunde, pentru a selecta programul. Utilizați acest program regulat (la fiecare 1-2 luni) pentru a curăța cuva și a întreține igiena mașinii. Rulați programul cu mașina complet goală. Pentru obținerea unor rezultate mai bune, puneți pulbere anti-calcar pentru mașini de spălat în compartimentul pentru detergent nr. „2”. După terminarea programului, lăsați ușa de serviciu întredeschisă astfel încât interiorul mașinii să se usuce.



INFORMAȚII

- Acesta nu este un program de spălare. Acesta este un program de întreținere.
- Nu rulați programul când există obiecte în mașină. Dacă încercați să faceți acest lucru, mașina va detecta automat încărcătura din interior și va abandona programul.

• Blocare pentru copii

Cu funcția Blocare pentru copii, dumneavoastră puteți evita modificarea setărilor mașinii de către copii. Astfel, puteți evita orice modificări aduse unui program care rulează.



INFORMAȚII

- Dacă butonul de selectare a programului este rotit în timp ce funcția Blocare pentru copii este activă, se afișează mesajul „Con”. Când funcția Blocare pentru copii este activată, nu puteți schimba programele, temperatura selectată, viteza sau funcțiile auxiliare.
- Chiar dacă se selectează un alt program cu butonul de Selectare a programului, în timp ce funcția de Blocare pentru copii este activă, programul selectat anterior va continua să deruleze.

Pentru a activa funcția Blocare pentru copii:

Apăsăți și mențineți apăsat butonul 2 al Funcției Auxiliare timp de 3 secunde. În timp ce țineți apăsat butonul timp de 3 secunde, se vor afișa C03, C02 și C01. Apoi, se va afișa „Con” pentru a avertiza utilizatorul că funcția Blocare pentru copii este activată. Dacă apăsați orice buton sau dacă rotiți butonul de selectare al programului în timp ce funcția Blocare pentru copii este activată, se va afișa același avertisment.

Pentru a dezactiva funcția Blocare pentru copii:

Apăsăți și țineți apăsat butonul Funcției auxiliare 2 timp de 3 secunde în timp ce rulează un program. În timp ce țineți apăsat butonul timp de 3 secunde, se vor afișa C03, C02 și C01. Apoi, se va afișa „COF” pentru a avertiza utilizatorul că funcția Blocare pentru copii este dezactivată.



INFORMAȚII

- Pe lângă metoda de mai sus, pentru a dezactiva Blocarea pentru copii, rotiți butonul de Selectare a programului în poziția Pornit / Oprit, atunci când nu rulează nici un program, și selectați un alt program.
- Funcția Blocare pentru copii nu va fi dezactivată după o pană de curent sau după scoaterea din priză a mașinii.

• Anti șifonare+ 3"

Dacă țineți apăsat butonul 3 de selectare a unei funcții auxiliare timp de 3 secunde, această funcție va fi selectată, iar indicatorul luminos de monitorizare a programului corespunzător se va aprinde. Când este selectată această funcție, tamburul se va roti timp de maximum opt ore pentru a se asigura că rufe nu vor avea cute la finalul programului. Oricând în timpul acestor opt ore, puteți anula programul și scoateți rufe din

mașină. Pentru a ieși din modul Așteptare, rotiți butonul pentru selectarea programului sau apăsați orice alt buton. Indicatorul luminos de urmărire a programului va rămâne pornit dacă terminați programul apăsând pe orice buton. Dacă selectați terminarea funcției prin rotirea butonului de selecție a programului, indicatorul luminos de urmărire a programului va rămâne aprinsă sau se va stinge în funcție de programul selectat. Dacă nu anulați funcția prin apăsarea butonului 3 pentru funcție auxiliară timp de 3 secunde, va fi utilizat și pentru următoarele cicluri de spălare.

4.3.11 Reglarea timpului de finalizare

Funcția de reglare a timpului de finalizare vă permite să setați timpul de finalizare la maximum 19 ore. Puteți crește acest timp cu intervale de 1 oră.



INFORMAȚII

- Nu utilizați detergent lichid dacă ați selectat funcția de reglare a timpului de finalizare. Petele ar putea să rămână pe haine.

1. Deschideți ușa de serviciu, introduceți rufele și adăugați detergentul etc.
2. Selectați programul de spălare, temperatura, viteza de centrifugare și funcțiile auxiliare, dacă sunt necesare.
3. Apăsăți pe butonul Reglarea timpului de finalizare și selectați timpul dorit.
4. Apăsăți butonul Start / Pauză. Este afișat timpul de finalizare temporizat setat. Va începe numărătoarea inversă pentru finalizarea temporizată. Pe afișaj, semnul „_” se va mișca în sus și în jos lângă durata de temporizare.



INFORMAȚII

- Dacă programul nu a început, puteți adăuga rufe în mașină în timpul finalizării temporizate.

5. La sfârșitul numărătorii inverse va fi afișată durata programului selectat. „_” va dispărea și va porni programul selectat.

Modificarea intervalului de finalizare temporizată

Pentru a modifica intervalul în timpul numărătorii inverse: Rotiți butonul de selecție pentru a anula pornirea temporizată, apoi setați din nou durata.

1. Apăsăți butonul de reglare a timpului de finalizare. Când se apasă pentru prima dată, durata programului va fi rotunjită la valoarea întregă cea mai apropiată. Fiecare apăsare ulterioară va mări timpul cu o oră.

2. Dacă doriți să reduceți timpul temporizat, apăsați butonul de reglare a timpului de finalizare de mai mult ori până când este atins timpul dorit.

Anularea funcției de finalizare temporizată

Dacă doriți să anulați numărătoarea inversă a timpului de finalizare temporizată și să începeți rularea programului imediat:

1. Setări butonul de selecția a programelor la orice program. Astfel, durata finalizării temporizate se va anula. Indicatorul luminos Terminare/Anulare luminează continuu.
2. Selectați apoi programul pe care doriți să îl porniți.
3. Apăsați butonul Pornire / Pauză pentru a porni programul.

4.3.12 Pornirea programului

1. Apăsați butonul Pornire / Pauză pentru a porni programul.
2. Indicatorul luminos de urmărire a programului se va aprinde.



INFORMAȚII

- Dacă niciun program nu este pornit sau nicio tastă nu este apăsată timp de 10 minute în timpul procesului de selecție a programului, indicatoarele afișajului se vor stinge. Indicatoarele luminoase se vor reaprindi la rotirea butonului pentru selectarea programului.

4.3.13 Etapele programului

Evoluția unui program în derulare poate fi urmărită cu ajutorul indicatorului de urmărire a programului. La începutul fiecărei etape a programului, se va aprinde indicatorul luminos corespunzător.



INFORMAȚII

- Dacă funcția „Anti-șifonare+” și funcția auxiliară sunt selectate, LED-urile „Sfârșit” și „Anti-șifonare+” vor fi aprinse simultan în timpul acestei etape.
- Pentru a opri programul în timpul funcționării etapei „Anti-șifonare+”, apăsați orice buton și rotiți butonul de selecție a programului.

Puteți modifica funcțiile auxiliare și setările legate de viteza de centrifugare și temperatură fără a opri derularea programului. Pentru aceasta, schimbarea pe care o faceți trebuie să se desfășoare după etapa programului care este în desfășurare. Dacă modificarea nu este permisă, indicatoarele corespunzătoare luminează de 3 ori.



INFORMAȚII

- Dacă mașina nu începe ciclul de centrifugare a rufelor, este posibil să fie activă funcția Clătire prelungită sau este posibil ca sistemul automat de detecție a încărcării dezechilibrată să fie activat datorită distribuției inegale a rufelor în mașină.

4.3.14 Blocarea ușii de serviciu

Ușa de serviciu a mașinii are un sistem de blocare care împiedică deschiderea ușii de serviciu în cazul în care nivelul apei este nepotrivit.

Când mașina este în modul Pauză, indicatorul luminos pentru ușa de serviciu luminează intermitent. Mașina verifică nivelul apei din interior. Dacă nivelul este corespunzător, indicatorul pentru ușa de serviciu se stinge, iar ușa poate fi deschisă în decurs de 1-2 minute.

Dacă nivelul este nepotrivit, indicatorul ușii de serviciu rămâne aprins, iar aceasta nu poate fi deschisă. Dacă este necesar să deschideți ușa de serviciu în timp ce indicatorul acesteia este aprins, trebuie să anulați programul actual. Consultați „Anularea programului”.

Deschiderea ușii de încărcare în caz de pană de curent:



INFORMAȚII

- În caz de pană de curent, puteți folosi mânerul de urgență al ușii de încărcare de sub capacul filtrului pompei, pentru a deschide manual ușa de încărcare.



AVERTISMENT!

- Înainte de a deschide ușa de încărcare, asigurați-vă că nu există apă în interiorul mașinii, pentru a evita inundarea.

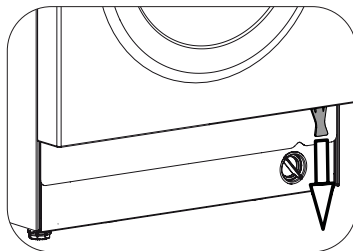

- Opriti și scoateți aparatul din priză.
- Deschideți ușa de încărcare trăgând mânerul de siguranță a ușii de încărcare în jos.
- Dacă ușa de încărcare nu este deschisă, încercați să trageți din nou mânerul în jos.

4.3.15 Modificarea setărilor după începerea programului Trecerea mașinii în modul Pauză.

Pentru a trece mașina în modul Pauză în timpul unui program, apăsați butonul Pornire / Pauză. Indicatorul luminos al programului în curs se va aprinde intermitent pe indicatorul de urmărire al programului, indicând că mașina este în modul pauză.

De asemenea, în momentul când ușa de serviciu este pregătită pentru a fi deschisă, indicatoarele Ușă de serviciu și etapa programului se vor opri.

Modificarea funcției auxiliare, vitezei și temperaturii

În funcție de pasul în care a ajuns programul, dumneavoastră puteți anula sau selecta funcțiile auxiliare. Consultați, „Selectarea funcțiilor auxiliare”. De asemenea, puteți modifica setările referitoare la viteză și temperatură. Consultați, „Selectare viteză centrifugare” și „Selectare temperatură”.



INFORMAȚII

- Dacă nu este posibilă nici o modificare, indicatorul corespunzător va lumina de 3 ori.

Adăugarea și scoaterea rufelor.

1. Apăsați butonul Start / Pauză pentru a comuta mașina în modul pauză. Indicatorul de urmărire a programului pentru etapa corespunzătoare în timpul căreia mașina a fost comutată în modul pauză va lumina intermitent.
2. Așteptați ca ușa de serviciu să poată fi deschisă.
3. Deschideți ușa de serviciu și adăugați sau scoateți rufe.
4. Închideți ușa de serviciu.
5. Efectuați eventualele modificări ale funcțiilor auxiliare, temperaturii și vitezei, dacă este necesar.
6. Apăsați butonul „Pornire / Pauză” pentru a porni mașina.

4.3.16 Anularea programului

Pentru anularea programului, rotiți butonul de selectare a programului la un alt program. Programul anterior va fi anulat. Indicatorul luminos Terminare / Anulare va lumina intermitent pentru a indica anularea programului. Mașina va opri programul când rotiți butonul de selectare a programului; însă, apa din mașină nu este evacuată. Atunci când selectați și porniți un program nou, programul nou selectat va porni în funcție de etapa în care a fost anulat programul anterior. De exemplu, e posibil să fie adăugată apă sau să continue să spele cu apa existentă în mașină.



INFORMAȚII

- În funcție de etapa în care ați anulat programul, poate fi necesar să adăugați detergent sau balsam de rufe pentru programul din nou selectat.

4.3.17 Finalizarea programului

La finalizarea programului, va fi afișat „Finalizare”

1. Așteptați până când indicatorul ușii de serviciu se stinge complet.
2. Pentru a opri mașina, rotiți butonul de selectare a programului spre poziția „Pornit / Oprit”.
3. Scoateți rufe și închideți ușa de serviciu. Acum, mașina dvs. este pregătită pentru următorul ciclu de spălare.

4.3.18 Mașina dispune de funcția „Mod pauză”.

După utilizarea butonului Pornit/Oprit pentru pornirea mașinii, dacă nu porniți nici un program din etapa de selectare sau nu efectuați nici o altă operație sau dacă nu faceți nimic timp de 10 minute de la terminarea programului selectat, atunci mașina va comuta automat la modul de economisire a energiei. De asemenea, dacă produsul dvs. este prevăzut cu un afișaj care arată durata programului, acest afișaj va fi oprit complet. Dacă rotiți butonul de Selectare a programului sau atingeți orice buton, indicatoarele luminoase și afișajul se vor comuta la starea anterioară. Selecțiile pe care le efectuați în momentul ieșirii din modul de eficiență energetică se pot schimba. Verificați corectitudinea selecțiilor înainte de pornirea programului. Dacă este nevoie, efectuați din nou reglări. Aceasta nu este o eroare.

4.4 Întreținerea și curățarea

Prin curățarea periodică a mașinii de spălat se mărește durata de folosință a produsului și sunt evitate probleme frecvente.

4.4.1 Curățarea sertarului pentru detergent

Eliminați depozitele de pudră din sertar. Pentru a face acest lucru;

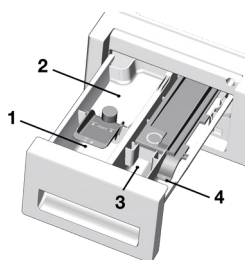

- a. Puteți scoate sertarul detergentului prin tragerea cu putere.



INFORMAȚII

- Dacă o cantitate mai mare de amestec de balsam și detergent lichid decât cea normală începe să rămână în compartimentul balsamului, sifonul trebuie curățat.
- b. Spălați într-o chiuvetă, sertarul și sifonul utilizând o cantitate mare de apă caldută. În momentul curățării, purtați mănuși de protecție sau utilizați o perie potrivită pentru evitarea atingerii reziduurilor cu pielea.
- c. După curățare, așezați sertarul în carcasa sa. Verificați dacă sifonul se află în locația originală.

4.4.2 Curățarea ușii de serviciu și a cuvei

Pentru mașinile cu un program de curățare a cuvei, consultați secțiunea Utilizarea mașinii - Programe.



INFORMAȚII

- Repetați procesul de Curățare cuvă la fiecare 2 luni.
- Folosiți o soluție anti-calcar adecvată pentru mașini de spălat.



După fiecare spălare, asigurați-vă că în cuvă nu au rămas substanțe străine.

Dacă orificiile din burduf indicate în figură sunt înfundate, desfundați-le cu o scobitoare.



INFORMAȚII

- Obiectele metalice străine vor provoca pete de rugină în cuvă. Curățați petele de pe suprafața cuvei folosind substanțe de curățare pentru oțel inoxidabil. Nu folosiți bureți de oțel sau sârmă.



AVERTISMENT

- Nu utilizați bureți sau materiale abrazive. Acestea vor deteriora suprafețele vopsite și din plastic.

4.4.3 Curățarea corpului și panoului de comandă

Spălați corpul mașinii cu apă cu săpun sau detergenți gel non-coroziivi dacă este necesar, și uscați-l cu un material textil moale.

Pentru curățarea panoului de control, utilizați doar un material textil moale și umed.

4.4.4 Curățarea filtrelor de alimentare cu apă

Există un filtru la capătul fiecărei valve de admisie a apei montată în partea posterioară a mașinii și, de asemenea, la capătul fiecărui furtun de admisie a apei unde acestea se conectează la robinet. Aceste filtre previn intrarea în mașina de spălat a substanțelor străine și impurităților din apă. Filtrele trebuie curățate când se murdăresc.

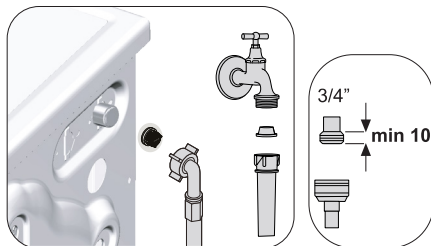

1. Închideți robinetele.
2. Demontați piulițele furtunurilor de alimentare cu apă pentru a putea accesa filtrele racordurilor de alimentare cu apă. Curățați-le cu o perie adecvată. Dacă filtrele sunt prea murdare, scoateți-le utilizând un patent și curățați-le.
3. Scoateți filtrele și garniturile din capetele plate ale furtunurilor de alimentare cu apă și curățați-le foarte bine sub jet de apă.
4. Montați la loc cu grijă garniturile și filtrele și strângeți manual piulițele furtunului.

4.4.5 Evacuarea apei rămase și curățarea filtrului pompei

Sistemul de filtrare al mașinii previne înfundarea pompei de evacuare a apei cu obiecte solide cum ar fi nasturii, monedele și fibrele de țesături. Astfel, apa va fi evacuată fără probleme și durata de funcționare a pompei va crește.

Dacă mașina nu evacuează apa, filtrul pompei este înfundat. Filtrul trebuie curățat de fiecare dată când este înfundat sau la fiecare 3 luni. Pentru curățarea filtrului pompei, mai întâi trebuie evacuată apa.

Suplimentar, înainte de transportul mașinii (de ex. în momentul schimbării domiciliului) și în caz de îngheț al apei, apa trebuie să fie evacuată complet.



AVERTISMENT

- Impuritățile rămase în filtrul pompei pot deteriora mașina sau pot cauza zgomote deranjante.

Pentru a curăța filtrul murdar și pentru a evacua apa:

1. Scoateți mașina din priză pentru a întrerupe alimentarea cu energie.



AVERTISMENT

- Temperatura apei din interiorul mașinii se poate ridica până la 90 °C. Pentru a evita riscul de arsuri, curățați filtrele după ce apa din mașină s-a răcit.

2. Unele mașini sunt prevăzute cu furtun de evacuare de urgență, altele nu. Urmați pașii de mai jos pentru a evacua apa.

Evacuarea apei în momentul când produsul nu este prevăzută cu un furtun de evacuare de urgență:

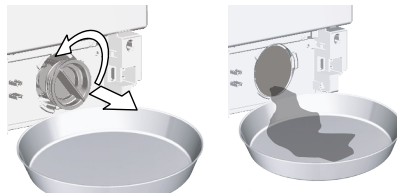

- a. Amplasați un recipient mare în fața filtrului pentru a capta apa scursă din filtru.
 - b. Desfaceți filtrul pompei (în sens contrar acelor de ceasornic) până când apa începe să curgă. Direcționați apa care se scurge în recipientul din fața filtrului. Întotdeauna încercați să aveți o bucată de material textil la îndemână pentru a absorbi apa revărsată.
 - c. După finalizarea evacuării apei scoateți complet filtrul rotindu-l.
3. Curățați reziduurile din filtru precum și fibrele din jurul rotorului pompei, dacă este cazul.
 4. Montați filtrul.
 5. În cazul în care capacul filtrului este compus din două bucăți, închideți-l apăsând lamela. Dacă este fabricat dintr-o singură piesă, mai întâi fixați lamelele pe partea interioară în locașul lor și apoi apăsați pe partea superioară pentru a închide.

5 Depanare

Programele nu pornesc după ce ușa de încărcare este închisă.

- Butonul Pornire/Pauză/Anulare nu este apăsat.>>> Apăsăți butonul Pornire/Pauză/Anulare.
- În caz de încărcare excesivă, închiderea ușii încărcare poate fi dificilă.>>>Reduceți cantitatea de rufe și verificați că ușa de încărcare se închide în mod corespunzător.

Programul nu poate fi pornit sau selectat.

- Mașina de spălat s-a comutat la modul de protecție din cauza unei probleme de alimentare (tensiune, presiune apă etc. >>> Pentru a anula programul rotiți butonul de selecție pentru a selecta alt program. Programul precedent va fi anulat (consultați „Anularea programului”).

Apă în interiorul mașinii de spălat.

- O cantitate de apă a rămas în produs datorită proceselor de control al calității din producție. >>> Acest lucru nu reprezintă o defecțiune; apa nu dăunează produsului.

Produsul nu se alimentează cu apă.

- Robinetul este închis. >>>Deschideți robinetul.
- Furtunul de alimentare al apei este îndoit. >>> Întindeți furtunul.
- Filtrul de alimentare a apei este înfundat. >>> Curățați filtrul.
- ușa de încărcare nu este închisă. >>> Închideți ușa de încărcare.

Mașina nu evacuează apă.

- Furtunul de evacuare a apei este înfundat sau răsucit.>>> Curățați sau întindeți furtunul.
- Filtrul pompei este înfundat. >>> Curățați filtrul pompei.

Mașina vibrează sau face zgomot.

- Mașina este dezechilibrată. >>> Stabilizați mașina prin reglarea picioarelor.
- O substanță tare a pătruns în filtrul pompei. >>> Curățați filtrul pompei.
- Șuruburile de fixare în timpul transportului nu sunt scoase. >>> Scoateți șuruburile de fixare.
- Cantitatea de rufe din mașină este prea mică. >>> Adăugați mai multe rufe în mașină.
- Cantitatea de rufe din mașină este prea mare. >>> Scoateți o parte din rufe din mașină sau distribuiți-le manual în mașină pentru a o echilibra.
- Mașina s-ar putea sprijini de un obiect rigid. >>> Asigurați-vă că mașina nu se sprijină pe nimic.

Există scurgere de apă prin partea inferioară a mașinii.

- Furtunul de evacuare a apei este înfundat sau răsucit.>>> Curățați sau întindeți furtunul.
- Filtrul pompei este înfundat. >>> Curățați filtrul pompei.

Mașina s-a oprit imediat după începerea programului.

- Mașina s-a oprit temporar datorită unei tensiuni scăzute. >>> Aceasta își va relua funcționarea în momentul când tensiunea revine la nivelul normal.

Mașina evacuează apa imediat după alimentare.

- Furtunul de evacuare nu se află la înălțimea potrivită. >>> Conectați furtunul de evacuare a apei după cum este descris în manualul de utilizare.

În timpul spălării nu se vede apa din mașină.

- Apa se află în partea invizibilă a produsului. >>> Aceasta nu este o defecțiune.

Ușa de încărcare nu poate fi deschisă.

- Blocarea ușii de încărcare este activată datorită nivelului apei din mașină. >>> Evacuați apa prin utilizarea programului Pompă sau Centrifugare.
- Mașina încălzește apa sau se află în ciclul de centrifugare. >>> Așteptați până când programul se finalizează.
- Ușa de serviciu poate fi blocată de presiunea exercitată asupra sa. >>> Prindeți mânerul și împingeți și trageți de ușă pentru a o elibera și a o deschide.

Ușa de încărcare nu se va deschide dacă alimentarea cu energie este întreruptă. >>> Pentru a deschide ușa de încărcare, deschideți capacul filtrului pompei și trageți în jos mânerul de urgență poziționat în partea posterioară a capacului. Consultați „Blocarea ușii de serviciu”

Spălarea durează mai mult decât este specificat în manualul de utilizare.(*)

- Presiunea apei este scăzută. >>> Mașina așteaptă până când aceasta se alimentează cu o cantitate corespunzătoare de apă pentru prevenirea unei calități reduse de spălare datorită unei cantități insuficiente de apă. Prin urmare, durata programului de spălare crește.
 - Tensiunea este scăzută. >>> Timpul de spălare este prelungit pentru evitarea rezultatelor slabe de spălare în momentul când tensiunea de alimentare este scăzută.
- Temperatura de intrare a apei este scăzută. >>> Timpul necesar pentru încălzirea apei se mărește în sezoanele reci. De asemenea, durata programului de spălare crește pentru a evita spălarea necorespunzătoare.
- Numărul de clătiri și/sau cantitatea de apă de clătire a crescut. >>> Mașina crește cantitatea de apă de clătire în momentul când o clătire bună este necesară și adaugă un pas de clătire suplimentar dacă este necesar.
 - S-a produs spumă în exces și sistemul automat de absorbție a spumei a fost activat datorită unei utilizări excesive a detergentului. >>> Utilizați cantitatea recomandată de detergent.

Timpul programului nu efectuează numărătoarea inversă. (Pe modelele cu afișaj) (*)

- Cronometrul se poate opri în timpul admisiei apei. >>> Indicatorul cronometrului nu va efectua numărătoarea inversă, până când mașina nu trage o cantitate de apă suficientă. Mașina va aștepta până când există o cantitate suficientă de apă pentru a evita spălarea necorespunzătoare cauzată de lipsa apei. Indicatorul cronometrului va relua numărătoarea inversă ulterior.
- Cronometrul se poate opri în timpul pasului de încălzire >>> Indicatorul cronometrului nu va efectua numărătoarea inversă până când mașina nu ajunge la temperatura selectată.
- Cronometrul s-ar putea opri în timpul pasului de centrifugare. >>> Sistemul automat de detectare a sarcinii neechilibrate poate fi activat datorită unei distribuiri neechilibrate a rufelor în cuvă.

Tempul programului nu efectuează o numărătoare inversă. (*)

- Încărcătura mașinii este dezechilibrată. >>> Sistemul automat de detectare a sarcinii neechilibrate poate fi activat datorită unei distribuiri neechilibrate a rufelor în cuvă.

Mașina nu se comută la pasul de centrifugare. (*)

- Încărcătura mașinii este dezechilibrată. >>> Sistemul automat de detectare a sarcinii neechilibrate poate fi activat datorită unei distribuiri neechilibrate a rufelor în cuvă.
- Mașina nu va centrifuga dacă apa nu este complet evacuată. >>> Verificați filtrul și furtunul de evacuare.
- S-a produs spumă în exces și sistemul automat de absorbție a spumei a fost activat datorită unei utilizări excesive a detergentului. >>> Utilizați cantitatea recomandată de detergent.

Performanța de spălare este slabă: Rufe devin gri. ()**

- A fost folosită o cantitate insuficientă de detergent pe o perioadă lungă de timp. >>> Utilizați cantitatea recomandată de detergent potrivită pentru duritatea apei și pentru rufe.
- Spălarea a fost efectuată la temperaturi scăzută pe o perioadă lungă de timp. >>> Selectați temperatura potrivită pentru rufe care urmează a fi spălate.
- S-a folosit o cantitate insuficientă de detergent împreună cu apa dură. >>> Utilizarea unei cantități insuficiente de detergent împreună cu apa dură cauzează ca murdărirea să se prindă de țesătură și acest lucru face ca țesătura să devină gri în timp. După apariția nuanței de gri, aceasta este dificil de îndepărtat. Folosiți cantitatea de detergent recomandată în funcție de duritatea apei și cantitatea de rufe.
- S-a folosit o cantitate excesivă de detergent. >>> Utilizați cantitatea recomandată de detergent potrivită pentru duritatea apei și pentru rufe.

Performanța de spălare este slabă: Petele persistă sau rufe nu sunt albe. ()**

- S-a folosit o cantitate insuficientă de detergent. >>> Utilizați cantitatea recomandată de detergent potrivită pentru duritatea apei și pentru rufe.
- A fost încărcată o cantitate excesivă de rufe. >>> Nu supraîncărcați mașina. Introduceți cantitățile recomandate în „Tabel de programe și consumuri”.
- Au fost selectate programul și temperatura greșite. >>> Selectați programul și temperatura corespunzătoare pentru rufe care urmează a fi spălate.
- Se utilizează tipul greșit de detergent. >>> Utilizați detergent original corespunzător pentru mașină.
- Este utilizată o cantitate prea mare de detergent. Nu amestecați înălbitorul cu detergentul.

Performanța de spălare este slabă: Pete uleioase apăru pe rufe. ()**

- Nu s-a realizat curățarea regulată a cuvei. >>> Curățați cuva în mod regulat. Pentru a urma această procedură, consultați „Curățarea ușii de încărcare și a cuvei”.

Performanța de spălare este slabă: Rufe au un miros neplăcut. ()**

- Pe cuvă s-au format mirosuri și straturi de bacterii ca rezultat al spălării continue la temperaturi joase și/sau utilizând programe scurte. >>> Lăsați întredeschise sertarul pentru detergent și ușa de încărcare după fiecare spălare. Astfel, se va evita formarea unui mediu umed în mașină, favorabil bacteriilor.

Rufe sunt decolorate. ()**

- A fost încărcată o cantitate excesivă de rufe. >>> Nu supraîncărcați mașina.
- Detergentul utilizat este umed. >>> Păstrați detergenții într-un recipient închis într-un mediu fără umiditate și nu-i expuneți la temperaturi excesive.
- A fost selectată o temperatură mai ridicată. >>> Selectați programul și temperatura corespunzătoare în funcție de tipul și gradul de murdărire a rufelor.

Mașina de spălat nu clătește bine.

- Cantitatea, marca și condițiile de depozitare ale detergentului utilizat sunt inadecvate. >>> Utilizați un detergent corespunzător pentru mașina de spălat și pentru rufe dumneavoastră. Păstrați detergentul într-un recipient închis și uscat și nu îl expuneți la temperaturi excesive.
- Detergentul este introdus în compartimentul greșit. >>> Dacă detergentul este introdus în compartimentul de prespălare deși ciclul de prespălare nu este selectat, mașina poate lua acest detergent în timpul pașilor de clătire și tratare cu balsam. Introduceți detergentul în compartimentul corect.
- Filtrul pompei este înfundat. >>> Verificați filtrul.
- Furtunul de evacuare este îndoit. >>> Verificați furtunul de evacuare.

Rufe devin rigide după spălare. ()**

- Cantitate insuficientă de detergent folosită. >>> Utilizarea unei cantități insuficiente de detergent pentru duritatea apei poate duce la rigidizarea hainelor în timp. Utilizați cantitatea potrivită de detergent, conform durității apei.
- Detergentul este introdus în compartimentul greșit. >>> Dacă detergentul este introdus în compartimentul de prespălare deși ciclul de prespălare nu este selectat, mașina poate lua acest detergent în timpul pașilor de clătire și tratare cu balsam. Introduceți detergentul în compartimentul corect.
- Detergentul a fost amestecat cu balsamul. >>> Nu amestecați balsamul cu detergentul. Curățați și spălați sertarul cu apă fierbinte.

Rufe nu miros ca balsamul. ()**

- Detergentul este introdus în compartimentul greșit. >>> Dacă detergentul este introdus în compartimentul de prespălare deși ciclul de prespălare nu este selectat, mașina poate lua acest detergent în timpul pașilor de clătire și tratare cu balsam. Curățați și spălați sertarul cu apă fierbinte. Introduceți detergentul în compartimentul corect.
- Detergentul a fost amestecat cu balsamul. >>> Nu amestecați balsamul cu detergentul. Curățați și spălați sertarul cu apă fierbinte.

Reziduuri de detergent în sertarul de detergent. ()**

- Detergentul a fost introdus în sertarul umed. >>> Uscăți sertarul detergentului înainte de introducerea acestuia.
- Detergentul s-a umezit. >>> Păstrați detergentii într-un recipient închis într-un mediu fără umiditate și nu-i expuneți la temperaturi excesive.
- Presiunea apei este mică. >>> Verificați presiunea apei.
- Detergentul din compartimentul principal de spălare s-a umezit în timpul alimentării cu apă pentru prespălare. Orificiile compartimentului detergentului sunt blocate. >>> Verificați orificiile și curățați-le dacă acestea sunt înfundate.
- Există o problemă cu supapele compartimentului detergentului. >>> Apelați un agent autorizat de service.
- Detergentul a fost amestecat cu balsamul. >>> Nu amestecați balsamul cu detergentul. Curățați și spălați sertarul cu apă fierbinte.
- Nu s-a realizat curățarea regulată a cuvei. >>> Curățați cuva în mod regulat. Pentru a urma această procedură, consultați „Curățarea ușii de încărcare și a cuvei”.

Se formează spumă în exces în mașină. ()**

- Sunt utilizați detergenți necorespunzători pentru mașina de spălat. >>> Utilizați detergenți corespunzători pentru mașina de spălat.
- Este folosită o cantitate excesivă de detergent. >>> Utilizați doar o cantitate suficientă de detergent.
- Detergentul a fost depozitat în condiții nepotrivite. >>> Depozitați detergentul într-un spațiu închis și uscat. Nu păstrați detergentul în locuri excesiv de călduroase.
- Unele rufe cu ochiuri cum ar fi tului pot crea spumă prea multă datorită texturii acestora. >>> Utilizați cantități mai mici de detergent pentru acest tip de articole.
- Detergent este introdus în compartimentul greșit. >>> Introduceți detergentul în compartimentul corect.
- Balsamul a fost preluat mai devreme. >>> Este posibil să existe o problemă în supapele sau în sertarul detergentului. Contactați un agent de service autorizat.

Spuma se revarsă din sertarul detergentului.

- Este folosit prea mult detergent. >>> Amestecați o lingură de balsam cu ½ l de apă și turnați în compartimentul principal de spălare aflat în sertarul pentru detergent.
- Introduceți în mașină detergentul potrivit pentru programele și cantitatea maximă indicată în „Tabelul de programe și consum”. Dacă utilizați substanțe chimice suplimentare (agenți de eliminare pete, înălbitori etc.), reduceți cantitatea de detergent.

Rufele rămân umede la finalizarea programului. (*)

- Din cauza utilizării unei cantități excesive de detergent s-a produs spumă în exces iar sistemul automat de îndepărtare a spumei a fost activat. >>> Utilizați cantitatea recomandată de detergent.

(*) Produsul nu se comută în etapa de centrifugare în momentul când rufele nu sunt distribuite în mod egal în cuvă pentru a preveni deteriorarea mașinii și afectarea mediului înconjurător. Rufele trebuie rearanjate și recentrifugate.

(**) Nu se aplică curățarea regulată a cuvei. Curățați regulat cuva. A se consulta 4.4.2



AVERTISMENT

- Dacă nu puteți elimina problema, cu toate că urmăriți instrucțiunile din această secțiune, consultați distribuitorul local sau agentul de service autorizat. Nu încercați niciodată să reparați mașina defectă pe cont propriu.

beko

Mosógép

Használati útmutató



WITV 8712 X0W



1 Általános biztonsági előírások

Ez a szakasz olyan biztonsági utasításokat tartalmaz, amelyek segíthetnek megelőzni a sérüléseket és az anyagi károkat. Ha ezeket az utasításokat nem tartják be, mindennemű jótállás érvényét veszti.

1.1 Élet- és vagyonbiztonság



FIGYELMEZTETÉS!

- Soha ne helyezze a terméket szőnyegre. Ellenkező esetben a gép alja nem fog megfelelően szellőzni, ezért az elektromos részek túlmelegedhetnek. Ez a termék hibás működéséhez vezet.
- Húzza ki a gépet a konnektorból, ha nem használja.
- A telepítési és javítási műveleteket mindig a Meghatalmazott szerviz képviselő végezze el. A gyártó nem vállal felelősséget a jogosulatlanul végzett javítási munkák miatt bekövetkező károkért.
- A vízforrásokat és a leeresztő tömlőket biztonságosan kell rögzíteni, és azok nem sérülhetnek. Ellenkező esetben szivárgás következhet be.

- A betöltőajtót soha ne nyissa ki, és ne vegye ki a szűrőt, ha a dob belsejében még van víz. Ellenkező esetben a víz kifolyhat és a forró víz sérülést okozhat.
- A lezárt betöltőajtót soha ne próbálja meg erővel kinyitni. Az ajtó azonnal kinyílik, ha a mosási folyamat véget ért. Ha az ajtó nem nyílik, kövesse „A betöltőajtó nem nyitható ki.” pontnál leírt utasításokat a Hibaelhárítás című részben. A betöltőajtó erőszakkal történő kinyitásakor az ajtó és a zárszerkezet is megsérülhet.
- Kizárólag automata mosógépekhez való mosószereseket, öblítőszereseket és adalékanyagokat használjon.
- Kövesse a textíliák címkéjén és a mosószer csomagolásán feltüntetett utasításokat.
- A termék működtetéséhez szükséges víznyomás 1-10 bar (0,1–1 MPa)
- Az új terméken ne használjon régi vagy használt vízbevezető tömlőket. A ruhaneműn foltokat okozhatnak.



1.2 Forró felület biztonság



FIGYELMEZTETÉS!

- Magas hőmérsékleten történő mosás során a betöltőajtó üvege erősen felforrósodik. Emiatt mosás közben különösen ügyeljen arra, hogy gyermekek ne érinthessék meg az üvegajtót.

1.3 Gyermekek biztonsága



FIGYELMEZTETÉS!

- A 8 év feletti gyermekek, valamint azok a személyek, akiknek érzékszervi vagy szellemi képességeik nem teljes mértékben fejlődtek ki, továbbá akik nem ismerik a terméket, azok csak felügyelet mellett, vagy a biztonságos használatról és a kockázatokról szóló megfelelő képzettség birtokában használhatják a terméket. Gyermekek nem játszhatnak a termékkel. A tisztítási és karbantartási feladatokat a gyermekek csak felügyelet mellett végezhetik el. 3 év alatti gyermekek kizárólag folyamatos felügyelet mellett tartózkodhatnak a készülék közelében.
- A csomagolóanyagok veszélyt jelenthetnek a gyermekekre. Ilyen helyen tárolja a csomagolóanyagokat, hogy a gyermekek ne férhessenek hozzá.



FIGYELMEZTETÉS!

- Az elektromos termékek veszélyt jelenthetnek a gyermekekre nézve. Működés közben ne engedje a gyermekeket a gép közelébe! Ne hagyja, hogy a gyermekek a géppel játszanak! Használja a gyerekzárát, hogy a gyermekek ne befolyásolhassák a gép működését.
- Amennyiben elhagyja a helyiséget, ahol a gép található, soha ne felejtse el bezárni a készülék ajtaját.
- A mosószeret és az egyéb anyagokat biztonságos, gyermekek számára nem elérhető helyen tárolja, tartsa zárva a mosószertartó fedelét és a mosószer csomagolását.

1.4 Elektromos biztonság



VESZÉLY

- Amennyiben a termék meghibásodik, ne használja addig, amíg azt a kijelölt szerviz szakembere nem vizsgálta meg. Fennáll az áramütés veszélye!
- A terméket úgy tervezték, hogy áramkimaradást követően a visszakapcsoláskor folytassa a működést. Amennyiben meg szeretne szakítani egy programot, tekintse meg a "Program megszakítása" című fejezetet.



VESZÉLY

- Csatlakoztassa a terméket egy 16 A biztosítékkal védett, földelt konnektorhoz. Ne felejtse a megfelelő földelést szakképzett elektromos műszerésszel kialakíttatni. Cégünk nem vállal felelősséget a felmerülő károkért, ha a terméket a helyi jogszabályoknak megfelelő földelés nélkül használja.
- Ne tisztítsa a készüléket vízpermettel vagy víz ráöntésével! Fennáll az áramütés veszélye!
- Nedves kézzel soha ne érintse meg a tápkábel csatlakozóját! Soha ne a kábelt megragadva húzza ki a konnektorból. Mindig nyomja meg az egyik kezével a dugaszt, a másik kezével megragadva pedig húzza ki.
- A terméket üzembe helyezés, karbantartás, tisztítás vagy javítási munkálatok során mindig húzza ki a konnektorból.
- Amennyiben a tápkábel sérült, a kockázatok elkerülése érdekében cseréltesse ki a gyártóval, meghatalmazott szervizzel vagy egy hasonlóan képzett személlyel (lehetőleg villanszerelővel), vagy a forgalmazó által kijelölt személlyel.

2. Fontos környezetvédelmi előírások

2.1 Az elektromos és elektronikus berendezések hulladékairól szóló irányelvnek való megfelelés



A termék megfelel a WEEE (elektromos és elektronikus berendezések hulladékairól szóló 2012/19/EU) irányelv követelményeinek. A terméken szerepel az elektromos és elektronikus berendezések hulladékaira vonatkozó (WEEE) besorolási szimbólum.

A termék csúcsmínőségű alkatrészekből és anyagokból készül, melyek ismét felhasználhatók és újrahasznosíthatók. Ezért az élettartam lejártá után a terméket ne a háztartási és egyéb hulladékkal együtt dobja ki. Vigye el egy az elektromos és elektronikus berendezések újrahasznosítása céljából kijelölt gyűjtőpontra. A gyűjtőpontokkal kapcsolatos információkért forduljon a helyi hatóságokhoz.

A veszélyes anyagok alkalmazásának korlátozásáról szóló RoHS-irányelvnek való megfelelés

A megvásárolt termék megfelel a veszélyes anyagok alkalmazásának korlátozásáról szóló uniós RoHS-irányelvnek (2011/65/EU). A termék az irányelvben meghatározott káros vagy tiltott anyagokat nem tartalmaz.

2.2 Csomagolás információ

A termék csomagolóanyagai a Nemzeti Környezetvédelmi Jogszabályoknak megfelelően újrahasznosítható anyagokból készülnek. Ne dobja ki a termék csomagolását a háztartási hulladékkal együtt. A csomagolóanyagot vigye el a helyi hatóságok által a csomagolóanyagok begyűjtésére kijelölt pontra.

3. Rendeltetésszerű használat

- A terméket otthoni használatra tervezték. Nem használható ipari célokra vagy a rendeltetésszerű használatától eltérő célra.
- A gép csak a megfelelő jelzéssel ellátott dolgok mosására és öblítésére alkalmas.
- A gyártó nem vállal felelősséget a helytelen használatból vagy szállításból eredő károkért.
- A berendezés élettartama 10 év. Ezen idő alatt, a készülék megfelelő üzemelése érdekében, biztosítjuk az eredeti cserealkatrészeket.



- A berendezést otthoni, valamint az alábbi helyeken történő használatra tervezték:
 - üzletek, irodák és egyéb munkahelyek személyzeti konyhája;
 - tanyaházak;
 - szállodák, motelek és más szálláshelyek vendégei általi használat;
 - szállásadó szolgáltatók;
 - társasházak, mosószalonok közösségi használatú területei.

4 Műszaki adatok



Beszállító neve vagy védjegye	Beko
Modell neve	WITV 8712 X0W
	7178441800
Névleges kapacitás (kg)	8
Maximális centrifugálási sebesség (rpm)	1400
Beépített	Igen
Magasság (cm)	82
Szélesség (cm)	60
Mélység (cm)	56
Egyszeres vízbemenet / dupla vízbemenet	• / -
• Elérhető	
Elektromos bemenet (V/Hz)	230 V / 50Hz
Teljes áram (A)	10
Összteljesítmény (W)	2200
Fő modellkód	9211



INFORMÁCIÓ

SUPPLIER'S NAME MODEL IDENTIFIER → (*)

- A modellről a termékadatbázisban tárolt információkat az alábbi weblapon érheti el az energiacímkén található modellazonosító (*) megadásával.

<https://eprel.ec.europa.eu/>

4.1 Üzembe helyezés

- A termék üzembe helyezéséhez vegye igénybe a legközelebbi szakszerviz szolgáltatásait.
- A beszerelés helyén található elektromos hálózat, csapvíz és szennyvíz csatornák előkészítése minden esetben a vásárló felelőssége.
- Biztosítsa, hogy az üzembe helyezéskor vagy a tisztítási műveletek során végzett mozgatáskor a vízbevezető és a leeresztő csövek, továbbá a tápkábel soha ne hajoljanak meg és törjenek meg.
- Ügyeljen rá, hogy a termék beszerelését és elektromos csatlakoztatását szakszervizzel végeztesse el. A gyártó nem vállal felelősséget a jogosulatlanul végzett javítási munkák miatt bekövetkező károkért.
- A beszerelést megelőzően vegye szemügyre a gépet, hogy nincsenek-e rajta sérülések. Amennyiben vannak, ne szerelje be a készüléket. A sérült készülékek veszélyt jelentenek.

4.1.1 Megfelelő helyszín az üzembe helyezéshez

- A termékét szilárd és egyenletes padlófelületen helyezze el. Ne helyezze a gépet bolyhos szőnyegre vagy más hasonló felületre.
- Ha a mosógépet és a szárítógépet egymásra helyezi el, azok együttes tömege – megpakolva – 180 kilogramm lehet. A terméket olyan szilárd és vízszintes talajra helyezze, melynek elegendő a teherbírása.
- Soha ne helyezze a készüléket a tápkábelre.
- A terméket ne helyezze üzembe olyan környezetben, ahol a hőmérséklet 0 °C alá esik.
- A rezgés és a zaj csökkentése érdekében azt javasoljuk, hagyjon rést a készülék oldalainál.
- Graduált padló esetén ne helyezze a terméket a padló pereméhez vagy padozatra.
- Ne helyezzen a mosógépre semilyen hőforrást, mint például főzőlapot, vasalót, sütőt stb. és ne használja őket a berendezésen.

4.1.2 A csomagolóanyag eltávolítása



A csomagolóanyag eltávolításához billentse hátra a csomagot. A csomagolást a szalag meghúzásával tudja leválasztani. Ezt a műveleten ne végezze egyedül.

4.1.3 A szállításhoz használt záruk eltávolítása

1. Egy megfelelő villáskulcs segítségével lazítsa meg az összes csavart, hogy azok szabadon mozogjanak.
2. Enyhén elfordítva távolítsa el a szállításhoz használatos biztonsági csavarokat.
3. Helyezze a műanyag borításokat a felhasználói kézikönyvet tartalmazó tasakba a hátsó panel nyílásaira.

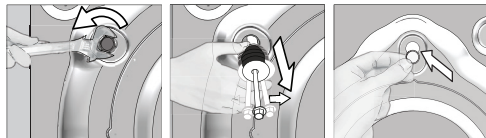

FIGYELMEZTETÉS!

- A gép használatba vétele előtt távolítsa el a szállításhoz használt biztonsági csavarokat. Ellenkező esetben a gép megsérülhet.



INFORMÁCIÓ

- A biztonsági csavarokat tartsa biztonságos helyen arra az esetre, ha újra át kellene helyezni a gépet.
- A szállításhoz használt biztonsági csavarokat a szétszereléssel ellentétes sorrendben helyezze vissza.
- A biztonsági csavarok megfelelő rögzítése nélkül soha ne mozgassa és szállítsa a terméket!

4.1.4 A vízellátás csatlakoztatása



INFORMÁCIÓ

- A gép zökkenőmentes futtatásához 10–80 liter víz kell folyjon a teljesen nyitott csapból egy perc alatt. Magasabb víznyomás esetén iktasson be nyomáscsökkentő szelepet.



FIGYELMEZTETÉS!

- Egyetlen vízbeömlővel rendelkező modellek nem csatlakoztathatók a melegvízes csaphoz. Ilyen esetben a ruhák károsodhatnak, de az is előfordulhat, hogy a gép átkapcsol biztonsági üzemmódba és nem indul el.

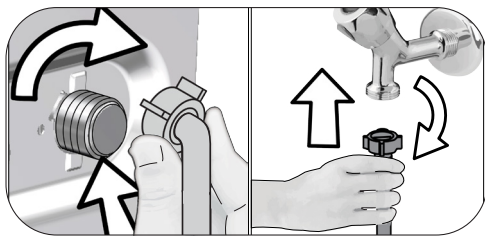

- 1 Kézzel húzza meg a tömlőanyákat. Az anyák megszorításához soha ne használjon szerszámot.
- 2 A tömlő csatlakoztatása után nyissa ki teljesen a csapokat és ellenőrizze, hogy a csatlakozási pontoknál nincs-e szivárgás. Amennyiben szivárgást talál, zárja el a csapot és távolítsa el az anyát. A tömítő ellenőrzését követően gondosan erősítse vissza az anyát. A vízszivárgás és az okozott károk megelőzése érdekében, ha a termék nincs használatban, zárja el a csapokat.

4.1.5 A szennyvízcső csatlakoztatása a lefolyóhoz

- A vízleeresztő tömlő végét vezesse közvetlenül a szennyvíz lefolyóhoz, mosdókagylóhoz vagy kádhoz.



FIGYELMEZTETÉS!

- Ha a vízleeresztés közben a tömlő kikerül az illesztés helyéről, a lakást előlontheti a víz. Ezenfelül, a magas mosási hőmérsékletek miatt a forrázás kockázata is fennáll! Az ilyen helyzetek elkerülése, továbbá az egyetlen vízfelvétel és leeresztés biztosítása érdekében a leeresztő tömlő végét biztonságosan szorítsa meg.

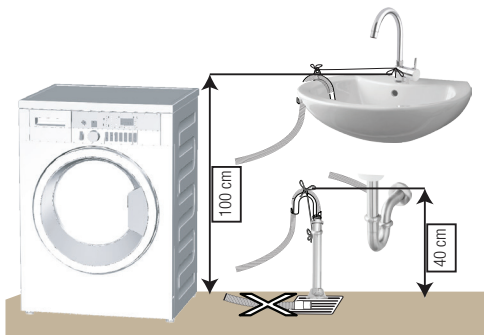

- A leeresztő tömlő csatlakoztatása minimum 40 cm, maximum 100 cm magasságban legyen.

- Amennyiben a leeresztő tömlőt kevesebb, mint 40 centi választja el a padlótól, akkor a vízvezetés nehézzé válik, a mosott ruhák pedig túlságosan vizesek maradhatnak. Ennek következtében, tartsa be az ábrán megadott magasságokat.
- Annak elkerülése érdekében, hogy a szennyvíz ismét visszakerüljön a gépbe, és a könnyű víztelenítés biztosítása érdekében, ne merítse a tömlő végét a szennyvízbe, vagy ne helyezze be a lefolyóba 15 cm-nél hosszabban. Ha túl hosszú, vágja le.
- A tömlő vége nem tekeredhet meg, nem szabad ráállni és azt a lefolyó és a gép között nem szabad meghajlítani.
- Amennyiben a tömlő hossza túl rövid, csatlakoztasson hozzá egy eredeti hosszabbító tömlőt. A tömlő hossza nem lehet hosszabb, mint 3,2 m. A vízszivárgás elkerülése érdekében a hosszabbító tömlő és a termék lefolyótömlője közötti összeköttetést megfelelő rögzítőelemmel kell felszerelni, hogy a víz ne jusson ki és ne szivárogjon.

4.1.6 A lábak beállítása



FIGYELMEZTETÉS!

- A termék csendesebb és rázkódásmentes működése érdekében annak vízszintesen, a lábain megfelelően kiegyensúlyozva kell állnia. A lábak beállításával egyensúlyozza ki a gépet. Ellenkező esetben a gép elmozdulhat a helyéről, ami törést és rezgési problémákat okozhat.
- Ne használjon semmilyen szerszámot a csavarok meglazításához! Az ugyanis a lábak sérülését okozhatja.

- 1 Kézzel lazítsa meg a gép talpán található csavarokat.
- 2 Állítsa be a lábat úgy, hogy a termék vízszintesen és stabilan álljon.
- 3 Kézzel húzza meg ismét az összes anyát.



A lábak vízszintes beállítása

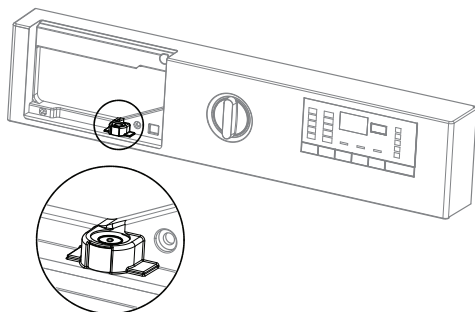

- A vízszint beállításához el kell távolítania a Mosószer-fiókot.
- A rendszer megfelelő működéséhez a vízimértéken belüli buboréknak közepén kell lennie.
- Ha a vízimérték belsejében lévő buborék **bal oldalon** van, akkor a mosógép előre beállított **jobb** lábát kell beállítani.
- Ha a vízimérték belsejében lévő buborék **jobb oldalon van**, akkor a mosógép előre beállított **bal** lábát kell beállítani.
- Ha a vízimérték belsejében lévő buborék **hátral van**, akkor a mosógép előre beállított **első** lábait balra kell fordítani (az óramutató járásával megegyező irányban).
- Ha a vízimérték belsejében lévő buborék **elől van**, akkor a mosógép előre beállított **első** lábait jobbra kell fordítani (az óramutató járásával ellentétes irányban).

4.1.7 Elektromos csatlakoztatás

A terméket egy 16A-es biztosítékkal védett, földelt konnektorhoz csatlakoztassa. Cégünk nem vállal felelősséget a felmerülő károkért, ha a terméket a helyi jogszabályoknak megfelelő földelés nélkül használja.

- A csatlakozásnak meg kell felelnie az adott ország nemzeti előírásainak.
- Az elektromos hálózat kábelezésének meg kell felelnie a készülék követelményeinek. Áram-védőkapcsoló (ÁVK) használata ajánlott.
- A tápkábel dugaszának könnyen elérhető helyen kell lennie.

- Amennyiben a házban található biztosíték vagy megszakító aktuális értéke kevesebb, mint 16 Amper, egy képzett villanyszerelővel szereltesse be egy 16 Amperes biztosítékot.
- A „Műszaki adatok” fejezetben meghatározott feszültségnek meg kell egyeznie a hálózati feszültséggel.
- Hosszabbítók és többdugaszos aljzatok segítségével ne csatlakoztassa a készüléket.



FIGYELMEZTETÉS!

- A sérült tápkábeleket a kijelölt szerviz szakemberével cseréltesse ki.

4.1.8 Javasolt felhasználás



Mielőtt használatba venné a terméket, győződjön meg róla, hogy az előkészületeket a „Fontos biztonsági és környezetvédelmi utasítások”

és az „Üzembe helyezés” című fejezetekben szereplő előírásoknak megfelelően végezte el. Az első mosás megkezdése előtt futtassa le a dob tisztító programot. Ha az Ön gépén nincs ilyen program, akkor alkalmazza a 4.4.2. pontban ismertetett módszert.



INFORMÁCIÓ

- Kizárólag mosógépekhez használatos vízkömentesítőt használjon.
- A gyártás során végzett minőségellenőrzési folyamatot következtében víz maradhatott a gépben. Ez nincs káros hatással a termékre.

4.2 Előkészítés

4.2.1. A ruhanemű rendezése

- A ruhákat anyag, szín, szennyezettségi fok és megengedett mosási hőmérséklet szerint válogassa szét.
- Mindig tartsa be a ruhák címkéjén feltüntetett utasításokat.

4.2.2 A szennyes ruhák előkészítése mosásra

- A fémtartozékokkal ellátott ruhadarabok (például merevítés melltartók, övcsatok vagy pótgombok) károsíthatják a gépet. Távolítsa el a fémrészeket vagy mossa a ruhákat mosóhálóba vagy párnahuzatba téve.
- A mosás előtt vegyen ki minden tárgyat a ruhák zsebéből, pl. pénzürmék, tollak, gémkapcsok, majd fordítsa ki és tisztítsa meg kefével a zsebeket. Az ilyen tárgyak kárt tehetnek a készülékben, illetve zajt okozhatnak mosás közben.
- A kisméretű ruhákat, pl. gyermekzoknikat és nejlonharisnyákat mosóhálóban vagy párnahuzatban mossa.
- A függönyöket összenyomás nélkül helyezze a gépbe. Távolítsa el a függöny csipeszeit.
- Húzza fel a cipzárat, varrja fel a meglazult gombokat, és javítsa meg a szakadásokat.
- A „gépben mosható”, illetve a „kézzel mosható” termékeket csak a megfelelő programmal mossa.
- Ne mossa együtt a színes és fehér ruhákat. Az új, sötét pamutruhák sok festéket eresztenek ki magukból. Mossa azokat külön.
- A macacs foltokat kezelje megfelelően a mosás előtt. Ha nem biztos a dolgában, kérjen tanácsot egy vegytisztítótól.
- Kizárólag gépi mosáshoz használatos festékeket/színezőket és vízkömentesítőket használjon. Mindig kövesse a csomagoláson található utasításokat.
- A nadrágokat és a kényes ruhákat kifordítva mossa.
- Az angoragyapjúból készült ruhákat mosás előtt tegye be pár órára a fagyasztóba. Ez csökkenti a szőszölődést.
- Az olyan szennyeset, melyen liszt, mészkőpor, tejpör, stb. található, a mosógépbe történő behelyezés előtt alaposan rázza ki. Az ilyen porok idővel összegyűlhetnek a mosógép belső alkatrészeiben, és kárt tehetnek a gépben.

4.2.3 Energia- és víztakarékossági tippek

A következő információk elősegítik a készülék gazdaságos energia- és víztakarékos használatát.

- A terméket minden esetben a program által megengedett legnagyobb ruhamennyiséggel használja, de soha ne töltsen túl a gépet. Lásd „Program- és fogyasztási táblázat”.
- Mindig kövesse a mosószer csomagolásán feltüntetett hőmérsékletre vonatkozó utasításokat.
- A kismértékben szennyezett ruhákat alacsony hőmérsékleten mossa.
- Kis mennyiségű, kis mértékben szennyezett ruhákhoz használjon rövidebb programokat.
- A kismértékben szennyezett ruhákhoz ne használjon előmosást és magas mosási hőmérsékletet.
- Ha szárítóban szeretné szárítani a ruhákat, akkor válassza a legnagyobb centrifugálási sebességet a mosásnál.
- Ne használjon a mosószer csomagolásán megadottnál több mosószert.

4.2.4 A ruhanemű betöltése

1. Nyissa ki az ajtót.
2. A ruhaneműt lazán helyezze be a gépbe.
3. Nyomja be az ajtót, míg egy kattánót hangot nem hall. Győződjön meg róla, hogy semmi sem csipődött be az ajtónál.

4.2.5 Helyes ruhamennyiség

A maximálisan mosható ruhamennyiség a szennyes jellegétől, a szennyezettség fokától és a használni kívánt mosási programtól függ. A gép automatikusan a behelyezett ruha súlyának megfelelő mennyiségű vizet tölt be.



FIGYELMEZTETÉS

- Kövesse a „Program és fogyasztási táblázatban” megadottakat. Túlterhelés esetén a gép mosóteljesítménye nagymértékben lecsökken. Ezenkívül az erős zaj és a rezgés okozhat problémákat.

4.2.6 A mosószer és az öblítő használata

A mosószer kiválasztása

Az alkalmazandó mosószer típusa a mosási programtól, az anyag jellegétől és színétől függ.

- Színes és fehér ruhaneműhöz más-más mosószert használjon.

- A kényes ruhákat speciális, kizárólag a javasolt programokat használva, azokhoz való mosószerrel mossa (folyékony mosószer, gyapjúsampon stb.)
- Színes ruhák és paplan mosásakor folyékony mosószert célszerű használni.
- A gyapjú ruhákat a javasolt program használatával, speciális gyapjú mosószerrel mossa.
- Kérjük, olvassa el a programok leírásáról szóló rész a különböző anyagokhoz javasolt programokkal kapcsolatban.
- A mosószerekre vonatkozó minden ajánlás a választható a programokhoz választható hőmérséklettartományra érvényes.

	FIGYELMEZTETÉS
<ul style="list-style-type: none"> • Kizárólag gépi mosáshoz készült mosószert használjon. • Ne használjon szappanport. 	

	INFORMÁCIÓ
<ul style="list-style-type: none"> • Mosószer, öblítő, keményítő, ruhafesték, fehérítő vagy vízkő eltávolító használata esetén alaposan olvassa el a csomagoláson található utasításokat és a javasolt mennyiségeket használja. Használjon mérőpoharat, ha van. 	

Mosószera adagoló fiók

A mosógép Mosószera adagoló fiókja négy különálló rekeszből áll a fő mosószer, a folyékony főmosó, a folyékony öblítő és a por előmosás céljából. Ezeket az anyagokat a gép automatikusan adagolja a ruhákhoz a mosási program során.

Soha ne öntse a mosószereket közvetlenül a gépbe. Minden esetben a mosószera adagoló fiókot használja.

A mosószerek betöltése után soha ne tolja be túlságosan gyorsan a mosószera adagoló fiókot. Ez a mosószerek korai adagolásához vezethet, mely nem kielégítő mosási eredményeket és a szövet sérülését okozhatja.

	INFORMÁCIÓ
<ul style="list-style-type: none"> • A mosási program során soha ne nyissa ki a mosószera adagoló fiókot. 	

A lentiekben a mosószera adagoló fiók rekeszeit mutatjuk be:

1) A "II" számmal ellátott bal oldali rekesz (A fő mosószertartó rekesz a mosópor vagy a por alapú fehérítő/folteltávolító számára)

- 2) A "II" számmal ellátott bal oldali rekesz (A fő mosószertartó rekesz a folyékony mosószer vagy a folyékony folteltávolító számára)
- 3) Az "I" számmal ellátott középső rekesz (az előmosási rekesz a mosópor, a por alapú folteltávolító vagy a folyékony fehérítőszer számára - a folyékony fehérítőszer az előmosás során vagy a mosási program első öblítési fázisa során kell hozzáadni). A folyékony fehérítőszer manuálisan, a szivattyúzás során kell hozzáadni.
- 4) A "❁" szimbólummal ellátott jobb oldali rekesz (folyékony öblítőszer rekesz)

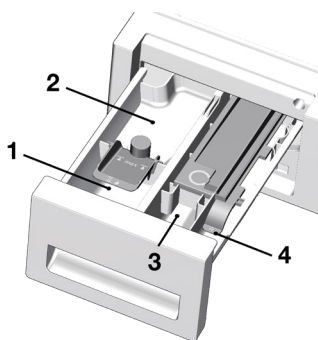

(II) Főmosó rekesz

A mosási program elindítása előtt tegyen pormosószert a „II” számú bal oldali rekeszbe. Használja a mosószergyártó által biztosított adagoló kupakot és kövesse a csomagoláson található útmutatót. Por alapú fehérítőszer/ folteltávolítót is helyezhet ebbe a rekeszbe.

A mosási program megkezdése előtt a folyékony mosószert a „II ” számmal megjelölt mosási rekeszbe öntse. Folyékony alapú fehérítőszer/folteltávolítót is helyezhet ebbe a rekeszbe.

Öntse a megadott mennyiségű folyékony mosószert a "II" szimbólummal ellátott, bal oldali rekeszbe és meleg vízzel hígítsa fel a maximális szintig (max. II).

Különösen a mosószerek koncentrátumok esetén fontos a meleg vízzel történő hígítás; ellenkező esetben a szifon egy idő után eldugulhat.

Soha ne töltsen a mosószert a maximális szint fölé; ellenkező esetben a feleslegben lévő mosószer víz nélkül jut el a ruhaneműhöz és foltokat okozhat a ruhadarabokon. Ebben az esetben újra fel kell töltenie a rekeszt. Soha ne öntse a mosószert közvetlenül a ruhákra, mert az foltot hagyhat a ruhákon.

Folyékony öblítő rekesz

Öntse a megadott mennyiségű vízlágyítót a “❁” szimbólummal ellátott, bal oldali rekeszbe és meleg vízzel hígítsa fel a maximális szintig (max. ❁).

Különösen a lágyító koncentrátumok esetén fontos a meleg vízzel történő hígítás; ellenkező esetben a szifon egy idő után eldugulhat.

Soha ne töltsé az öblítőt a maximális szint fölé; ellenkező esetben a feleslegben lévő öblítőszer összekeveredhet a mosószerrel és újra fel kell töltenie a rekeszt. Soha ne öntse az öblítőszer közvetlenül a ruhákra, mert az foltot hagyhat a ruhákon.

A folyékony öblítőszer a gép automatikusan adagolja a mosási program utolsó öblítési fázisa során.

(I) Előmosási rekesz

A por alapú, előmosáshoz használt mosószer vagy a por alapú folteltávolítót az "I" számmal megjelölt középső rekeszbe töltsé.

Folyékony fehérítőszer is tölthet ebbe a rekeszbe miközben a mosógép vizet szivattyúzik be az előmosás vagy az első öblítési fázis során. Ha a folyékony fehérítőszer a szivattyúzás közben önti be, akkor elkerülhető, hogy az hígítás nélkül kerüljön a ruhákra.

Amennyiben a mosási program közben kíván folyékony fehérítőszer használni, válasszon ki az extra öblítés funkciót. A fehérítőnek el kell távoznia az öblítés során, ellenkező esetben bőrirritációt okozhat.



INFORMÁCIÓ

- A folyékony fehérítőszer használata előtt olvassa el az adagolási utasításokat és tekintse meg a ruhanemű címkéjét.

Keményítő

- Tegye be a folyadék vagy por állagú keményítőt, vagy a ruhafestéket a mosógép öblítő rekeszébe a keményítő csomagolásán feltüntetettek szerint.
- Soha használjon egyszerre öblítőszer és keményítőt.
- A keményítő használata után törölje ki a mosódob belsejét.

Fehérítőszer

Amennyiben hagyományos fehérítőszer kíván használni, azt javasoljuk, hogy egy előmosást tartalmazó programot válasszon ki és az előmosás elején adja hozzá a fehérítőszer anélkül, hogy mosószer öntene az előmosási rekeszbe. Másik megoldásként az is választható, hogy egy extra öblítést tartalmazó programot választ ki és a fehérítőt akkor adja hozzá, amikor a gép vizet pumpál a mososzeradagoló fiókba az első lépés során. A fehérítőt soha ne keverje össze a mosószerrel. Mivel a fehérítőszer bőrirritációt okozhat, csak kis mennyiségben kell alkalmazni és alaposan ki kell öblíteni. A fehérítőt soha ne öntse a ruhákra és soha ne használja színes ruhákkal. Oxigén alapú fehérítő használata esetén, kövesse a csomagoláson feltüntetett utasításokat, és válasszon alacsony hőmérsékletű programot. Az oxigénalapú fehérítők a mosószerrel együtt is alkalmazhatók. Amennyiben azonban nem egyezik meg a sűrűsége a mosószerrel, az oxigén alapú fehérítőszer a "II" számú rekeszbe kell betölteni a mosószer vízzel történő leöblítése után.

A habképződés megakadályozása

- Amennyiben szükséges, kifejezetten mosógépekhez készült habzágátló anyagot használjon, és minden esetben tartsa be a csomagoláson feltüntetett utasításokat.

4.2.7 Tippek a hatékony mosáshoz

		Ruhák			
		Világos és fehér ruhák	Színek	Sötét színek	Kényes/pamut/selyem ruhák
		(A javasolt hőmérséklettartományt a szennyezettségi szint határozza meg: 40-90°C)	(A javasolt hőmérséklettartományt a szennyezettségi szint határozza meg: hideg -40°C)	(A javasolt hőmérséklettartományt a szennyezettségi szint határozza meg: hideg -40°C)	(A javasolt hőmérséklettartományt a szennyezettségi szint határozza meg: hideg -30°C)
Szennyezettségi szint	Erősen szennyezett (makacs foltok, pl. fű, kávé, gyümölcs és vér.)	Előfordulhat, hogy előkezelést vagy előmosást kell végeznie a foltokon. Fehér ruhákhoz mosóporok és folyékony mosószerek is használhatók, az erősen szennyezett ruhákhoz javasolt mennyiségben. A mosópor használata agyag vagy föld okozta szennyeződések, illetve olyan foltok esetében ajánlott, amelyek érzékenyek a fehérítőkre.	Színes ruhákhoz mosóporok és folyékony mosószerek is használhatók, az erősen szennyezett ruhákhoz javasolt mennyiségben. A mosópor használata agyag vagy föld okozta szennyeződések, illetve olyan foltok esetében ajánlott, amelyek érzékenyek a fehérítőkre. A mosószereket fehérítő nélkül használja.	Színes és sötét ruhákhoz megfelelő folyékony mosószerek használhatók, az erősen szennyezett ruhákhoz javasolt mennyiségben.	Lehetőleg a kényes ruhákhoz gyártott folyékony mosószert használjon. A pamut és selyem ruhákat speciálisan ilyen anyagokhoz készített mosószerekkel mossa.
	Normál szennyezettség (Például, a test által a gallérokon és az ingujjakon okozott szennyeződések)	Fehér ruhákhoz mosóporok és folyékony mosószerek is használhatók, a normál szinten szennyezett ruhákhoz javasolt mennyiségben.	Színes ruhákhoz mosóporok és folyékony mosószerek is használhatók, a normál szinten szennyezett ruhákhoz javasolt mennyiségben. A mosószereket fehérítő nélkül használja.	Színes és sötét ruhákhoz folyékony mosószerek használhatók, a normál szinten szennyezett ruhákhoz javasolt mennyiségben.	Lehetőleg a kényes ruhákhoz gyártott folyékony mosószert használjon. A pamut és selyem ruhákat speciálisan ilyen anyagokhoz készített mosószerekkel mossa.
	Enyhén szennyezett (Nincs látható szennyeződés.)	Fehér ruhákhoz mosóporok és folyékony mosószerek is használhatók, az enyhén szennyezett ruhákhoz javasolt mennyiségben.	Színes ruhákhoz ajánlott mosóporok és folyékony mosószerek is használhatók az enyhén szennyezett ruhákhoz javasolt mennyiségben. A mosószereket fehérítő nélkül használja.	Színes és sötét ruhákhoz folyékony mosószerek használhatók, az enyhén szennyezett ruhákhoz javasolt mennyiségben.	Lehetőleg a kényes ruhákhoz gyártott folyékony mosószert használjon. A pamut és selyem ruhákat speciálisan ilyen anyagokhoz készített mosószerekkel mossa.

4.2.8 Mosási program időtartamának kijelzése

A mosási program időtartama a gép kijelzőjén látható a program kiválasztása közben.

A mosógépbe pakolt ruhamennyiségtől, habzástól, kiegyenlített betöltési feltételektől, áramellátásbeli és víznyomásbeli ingadozásoktól, valamint a programbeállításoktól függően a mosási program időtartama automatikusan beállítódik a program közben.

KIVÉTELES ESETEK: A Cottons és Cotton Eco (pamut és pamut eco) programok megkezdésekor a kijelző a betöltési mennyiség felére vonatkozó időtartamot mutatja. Ez a leggyakoribb felhasználási mód. 20-25 perccel a program elindítása után a mosógép megállapítja a betöltött ruha mennyiségét. Amennyiben a megállapított mennyiség nagyobb, mint a kapacitás fele, a mosási program ennek megfelelően módosul és a program időtartama automatikusan megnő. A program változását a kijelzőn is nyomon követheti.

4.3 A termék használata

4.3.1 Kezelőpanel

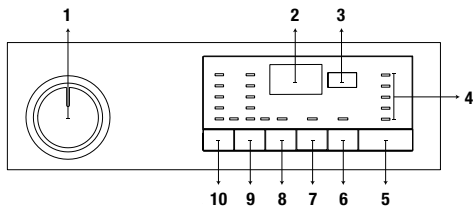

- 1 - Programválasztó gomb (Legfelső helyzet Be/Ki)
- 2 - Kijelző
- 3 - Késleltetett befejezési idő beállító gomb
- 4 - Program követési jelző
- 5 - Indítás/Szünet gomb
- 6 - Segédfunkció gomb 3
- 7 - Segédfunkció gomb 2
- 8 - Segédfunkció gomb 1
- 9 - Centrifuga sebesség beállító gomb
- 10 - Hőmérsékletszabályzó gomb

4.3.2 A gép előkészítése

1. Győződjön meg róla, hogy a tömlők megfelelően vannak csatlakoztatva.
2. Dugja be a gép tápkábelét.
3. Fordítsa el teljesen a csapot.
4. Helyezze a gépbe a ruhákat.
5. Adagoljon mosószert és öblítőt.

4.3.3 Programválasztás és tippek a hatékony mosáshoz

1. Válasszon ki egy programot a mosandó ruha típusának, mennyiségének és szennyezettségének megfelelően a „Program és fogyasztási táblázat” és az alábbi hőmérséklet-táblázat segítségével.
2. A Programválasztó gomb segítségével válassza ki a kívánt programot.

4.3.4 Program- és fogyasztási táblázat

HU	Programme (°C)	Max betöltés (kg)	Vízfogyasztás (l)	Energiafogyasztás (kWh)	Max. sebesség	Kiegészítő funkció				Választható hőmérséklet-tartomány °C
						Előmosás	Gyors+	Extra öblítés	Gyűrődésgátló+	
Cottons	90	8	95	2,40	1400	•	•	•	•	Hideg-90
	60	8	95	1,80	1400	•	•	•	•	Hideg-90
	40	8	93	0,97	1400	•	•	•	•	Hideg-90
Eco 40-60	40 ***	8	54	1,019	1400					40-60
	40 ** ***	4	39,5	0,579	1400					40-60
	40 ***	2	28	0,227	1400					40-60
	60 **	8	53	1,022	1400					40-60
	60 **	4	38,4	0,579	1400					40-60
Synthetics	60	3	75	1,35	1200	•	•	•	•	Hideg-60
	40	3	70	0,85	1200	•	•	•	•	Hideg-60
Xpress / Super Xpress	90	8	66	2,20	1400		•	•	•	Hideg-90
	60	8	66	1,20	1400		•	•	•	Hideg-90
	30	8	66	0,20	1400		•	•	•	Hideg-90
Xpress / Super Xpress + Gyors+	30	2	40	0,15	1400		•	•	•	Hideg-90
Mix 40	40	3,5	83	1,00	800	•	•		•	Hideg-40
Woolens / Hand Wash	40	1,5	62	0,55	1200			•		Hideg-40
GentleCare	40	3,5	60	0,79	800			•		Hideg-40
Outdoor / Sports	40	3,5	58	0,60	1200	•				Hideg-40
Dark Care / Jeans	40	3	88	1,05	1200	•	•	*	•	Hideg-40
StainExpert	60	3,5	85	1,70	1400	•	•			30-60
Shirts	60	3	70	1,90	800	•	•	•	•	40-60
Down Wear	60	2	105	1,90	1000			•		40-60
Hygiene+	90	8	135	2,70	1400			*		40-90
Dobtisztítás	90	-	85	2,60	600					90

• : Választható

* : Automatikusan kiválasztva, nem törölhető.

** : Az Eco 40-60 () az EN 60456: 2016 és az 1061/2010 / EU felhatalmazáson alapuló bizottsági rendelet szerinti energiacímke szerinti vizsgálati program.

***: Az Eco 40-60 40 °C hőmérsékleten történő kiválasztásával a tesztprogram a EN 60456:2016/prA:2019 összhangban és az energiacímke az (EU) 2019/2014 felhatalmazáson alapuló bizottsági rendelettel összhangban

- : Tekintse meg a program leírását a maximális ruhamennyiséget illetően.



INFORMÁCIÓ

- A vízfogyasztás és az energiafogyasztás a víznyomás, a vízkeménység és a hőmérséklet, a környezeti hőmérséklet, a szennyes típusa és mennyisége, a kiválasztott kiegészítő funkciók és a tápfeszültség függvényében változhat.
- A program kiválasztásakor a készülék kijelzőjén a mosás időtartama látható. A gépbe helyezett szennyes mennyiségétől függően 1-től 1,5 óras különbség lehet a kijelzőn mutatott időtartam és a mosási ciklus tényleges időtartama között. Miután a mosási program elindult, az időtartam automatikusan módosul.
- A táblázatban szereplő segédfunkciók modellenként eltérők lehetnek.
- A kiegészítő funkció kiválasztási módjait a gyártó vállalat változtathatja meg. A meglévő választási módok eltávolíthatók vagy új választási módok adhatók hozzá.
- Mindig válassza a legalacsonyabb hőmérsékletet. Az energiafelhasználás szempontjából a leghatékonyabb programok általában azok, amelyek alacsonyabb hőmérsékletűek és hosszabb időtartamúak.
- A centrifugálás sebessége befolyásolja a zajszintet és a fennmaradó nedvességtartalmat: minél nagyobb a fonási sebesség a centrifugálási fázisban, annál nagyobb a zaj és annál alacsonyabb a fennmaradó nedvességtartalom.

Fogyasztási értékek (HU)

	Hőmérséklet kiválasztása (°C)	Centrifugálási sebesség (ford./perc)	Kapacitás (kg)	Program hossza (óó:pp)	Energiafogyasztás (kWh/ciklus)	Vízfogyasztás (l/ciklus)	Szennyes ruha hőmérséklet (°C)	Fennmaradó nedvesség (%)
Eco 40-60	40	1400	8	03:38	1,019	54	41	53
	40	1400	4	02:47	0,579	39,5	35	53
	40	1400	2	02:47	0,227	28	22	53
Cottons	20	1400	8	03:40	0,600	93	20	53
Cottons	60	1400	8	03:40	1,800	95	60	53
Synthetics	40	1200	3	02:25	0,850	70	40	40
Xpress / Super Xpress	30	1400	8	00:28	0,200	66	23	62



4.3.5 Fő programok

Az anyag típusától függően használja az alábbi főprogramokat.

• Cottons (Pamut)

Ezzel a programmal moshatja ki a tartós pamut anyagú ruhaneműit (pl. lepedők, ágynemű, törölközők, fürdőköntösök, alsónemű stb.). A gyorsmosás funkciógomb lenyomásakor a program időtartama jelentősen rövidebbé válik, de az intenzív mosási mozgásoknak köszönhetően hatékony mosást biztosít. Ha nem választja ki a gyorsmosás funkciót, az nagyobb mosási és öblítési teljesítményt biztosít az erősen szennyezett ruhaneműknek.

• Synthetics (Szintetikus)

Ezt a programot pólók, szintetikus / pamut keverék szövet stb. mosására használhatja. A program időtartama lényegesen rövidebb, és hatékony mosási teljesítményt biztosít. Ha nem választja ki a gyorsmosás funkciót, az nagyobb mosási és öblítési teljesítményt biztosít az erősen szennyezett ruhaneműknek.

• Woollens / Hand Wash

(Gyapjú / Kézi mosás)

Ezzel a programmal gyapjút / kényes ruhát moshat. Válassza ki a ruhák címkéjén feltüntetettnek megfelelő hőmérsékletet. A ruhadarabot nagyon finom mozdulatokkal kell mosni a sérülések elkerülése érdekében.

4.3.6 Kiegészítő programok

Különleges esetekre különleges programok állnak rendelkezésre.



INFORMÁCIÓ

- Az egyéb programok modellenként eltérők lehetnek.

• Eco 40-60

Az Eco 40-60 program képes kitisztítani a normál szennyezettségű, 40 °C vagy 60 °C-on mosható pamutruhát ugyanabban a ciklusban, és ez a programot használják az EU környezetbarát tervezésre vonatkozó jogszabályainak való megfelelés felmérésére is. Bár a mosási idő hosszabb, mint az összes többi program esetében, komoly energia- és vízmegtakarítást biztosít. A tényleges víz hőmérséklet eltérhet a megállapított mosási hőmérséklettől. Amennyiben kevesebb ruhát rak be a gépbe (pl. a betölthető mennyiség felét vagy kevesebbet), a program bizonyos szakaszainak időtartama automatikusan lerövidülhet. Ebben az esetben az energia- és vízfogyasztás csökkenni fog.

• Hygiene+ (Higiénia+)

Ha a program elején gőz lépést alkalmaz, a szennyeződés könnyen fellazulhat. Ezzel a programmal anti-allergén és higiénias (bébi ruhák, lepedők, ágyneműk, fehérneműk stb. pamutárúk) mosást végezhet magas hőmérsékleten, intenzív és hosszú mosási ciklusokkal. A nagyfokú higiénieről a programot megelőző gőzhasználat, a hosszabb melegítési idő és a kiegészítő öblítési lépés gondoskodik.

- A programot a „The British Allergy Foundation” (Allergy UK) a 60°C-os opció kiválasztásával tesztelte, és tanúsította, hogy a program a baktériumok és a penész mellett hatékonyan távolítja el az allergén anyagokat is.



Az Allergy UK a British Allergy Foundation védjegye. A „jóváhagyás pecsétjét” úgy alakították ki, hogy olyan emberek számára jelentsen iránymutatást, akik információt

akarnak arról, hogy a termék jelentősen csökkenti-e az allergének mennyiségét a beépített környezetben, vagy korlátozza / csökkenti / kiküszöböli az allergéneket. Célja annak bizonyítása, hogy a termékeket tudományosan tesztelték vagy felülvizsgálták a mérhető eredmények biztosítása érdekében.

• GentleCare (Finom ruhák)

Ezzel a programmal finom ruhákat, például pamut / szintetikus keverékű kötött ruházatot vagy zoknit moshat. A mosási mozgások ennek a programnak az esetében finomabbak. Állítsa a hőmérsékletet 20 fokra, vagy használja a Hidegmosás lehetőséget olyan ruhadarabok esetében, amelyek színét meg kívánja őrizni.

• Xpress / Super Xpress

Használja arra ezt a programot, hogy az enyhén szennyezett pamut ruhákat rövid idő alatt kimossa. Ha megnyomja a gyorsmosás funkciógombot, akkor a program időtartama 14 perccel csökken. A gyorsmosás funkció kiválasztása esetén legfeljebb 2 (két) kg ruhát moshat ki.

• Dark Care / Jeans

(Sötét ruhanemű / farmer)

Ezzel a programmal őrizheti meg sötét ruhái és farmerei színét. Ez a program a speciális dobmozgásnak köszönhetően, még alacsony hőmérsékleten is nagy hatékonyságú mosást biztosít. Kifejezetten sötét ruhákhoz való folyékony mosószer vagy gyapjúmosószer használatát javasoljuk. Ne mossa ezzel a programmal a kényes, pl. gyapjút tartalmazó ruháit.

• Mix 40

Ezzel a programmal pamutot és szintetikus anyagot moshat együtt anélkül, hogy el kellene rendeznie őket.

• Shirts (Ingek)

Ezzel a programmal moshatók a pamut, a szintetikus és a vegyes anyagú ingek is. Csökkenti a gyűrődéseket. A program a végén a ráncok csökkentése funkció érdekében gőzt (Steam) alkalmaz. A program végén alkalmazott speciális centrifugálási profil és a gőz csökkenti az ingek gyűrődéseit. Ha megnyomja a gyorsmosás funkciógombot, akkor az előkezelési algoritmus lesz végrehajtva.

- Vigye fel az előkezelő szert közvetlenül a ruhákra vagy adagolja a mosószerrel együtt, amikor a gép elindul, hogy vizet vezessen el a fő mosóereszből. Így sokkal rövidebb idő alatt ugyanolyan teljesítményt érhet el, mint a normál mosásnál. Ráadásul megnő az ingek élettartama is.

• Outdoor / Sport (Kültéri / Sport)

Használja ezt a programot pamut / szintetikus keveréket tartalmazó kültéri / sportruházat, valamint vízálló ruhák, például gore-tex mosására. Ez a program a különleges forgási mozgásoknak köszönhetően a ruhaneműt finoman mossa.

• StainExpert (Foltszakértő)

Mosógép egy speciális foltprogrammal rendelkezik, amely biztosítja, hogy a különféle típusú foltok a lehető leghatékonyabban legyenek eltávolítva. Ezt a programot csak tartós, szintartó pamutok esetében használja. Ezzel a programmal ne mosson finom vagy nem színálló ruhákat. Mosás előtt ellenőrizze a ruházat címkéit (ing, nadrág, rövidnadrág, póló, bébi ruházat, pizsama, kötény, asztalterítő, ágynemű, paplanhuzat, lepedő, fürdő- / vasaló törölköző, normál törölköző, zokni és pamut fehérnemű hosszú mosási ciklusokhoz, magas hőmérsékleten). Az automatikus foltfelismerő program segítségével 24, három különböző csoportba sorolt folttypust távolíthat el, a szennyeződési szinttől függően. Itt láthatja a foltcsoportokat a gyors funkció választás alapján. Az alábbiakban megtalálja a foltcsoportokat a gyors funkció alapján.

Ha a gyorsfunkció ki van választva:	
Vér	Gyümölcslé
Csokoládé	Ketchup
Puding	Vörösbor
Tojás	Curry
Tea	Lekvár
Kávé	Szén

Ha a gyorsfunkció nincs kiválasztva:	
Vaj	Étel
Fű	Majonéz
Sár	Salátaöntet
Üdítő	Smink
Izzadság	Gépolaj
Szennyezett gallér	Bébiétel

- Válassza ki a folteltávolító programot.
- A fent említett foltcsoportokban keresse meg a eltávolítandó folt típusát és használja a gyors segédfunkció választógombját az adott csoport kiválasztásához.
- Figyelmesen olvassa el a ruházat címkéjét és ellenőrizze, hogy a kiválasztott hőmérséklet és centrifugálási sebesség megfelelő-e.

• Down Wear (Pihe)

Használja ezt a programot olyan, tollat tartalmazó kabátok, mellények, dzsekik stb. mosására, amelyek „géppel mosható” jelzéssel vannak ellátva. A speciális centrifugálási profilnak köszönhetően biztosítva van, hogy a víz eléri a tollak közötti levegőrészeket.

A program a végén a ráncok csökkentése funkció érdekében gőzt (Steam) alkalmaz.

4.3.7 Speciális programok

Részletes beállításokhoz válassza a következő programok valamelyikét.

• Rinse (Öblítés)

Ezt a programot akkor használja, ha külön szeretne öblíteni és keményíteni.

• Spin+Drain (Centrifuga + víz szárítás)

Használja ezt a programot víz eltávolítására a ruhákról, a gépről

A program kiválasztása előtt válassza ki a kívánt centrifugálási sebességet és nyomja meg a Start/Szünet gombot. A gép először leengedi a benne lévő vizet. Ezután kicentrifugálja a ruhákat a megadott sebességen, és leengedi a ruhákból kijövő vizet.

Ha a vizet csak a ruhanemű centrifugálása nélkül kívánja kifolytani, válassza a „Centrifugálás + szivattyú” programot, és a Centrifugálási sebesség beállítása gombbal válassza a Nincs centrifugálás funkciót. Nyomja meg az Indító/Szünet gombot.



INFORMÁCIÓ

- A finomabb szennyesekhez alacsonyabb centrifugálási sebességfokozatot használjon.

4.3.8 Hőmérséklet kiválasztása

Egy adott program kiválasztásakor a kijelzőn megjelenik a kiválasztott programhoz ajánlott hőmérséklet.

A hőmérséklet csökkentéséhez nyomja meg a Hőmérséklet beállító gombot. A hőmérséklet így fokozatosan csökkenthető. Ha a „hideg szint” (cold level) funkció van kiválasztva, akkor a hőmérséklet jelzőfényei nem világítanak.



INFORMÁCIÓ

- Ha a program még nem érte el a fűtési ciklust, akkor a hőmérsékletbeállításon anélkül is tud változtatni, hogy ehhez le kéne állítania a gépet.

4.3.9 Centrifugálási sebesség kiválasztása

Egy új program kiválasztásakor az adott programhoz tartozó ajánlott centrifugálási sebesség tűnik fel a kijelzőn.

A sebesség csökkentéséhez nyomja meg a Centrifugálási sebességbeállító gombot. Így a sebesség fokozatosan csökken. Ezután az adott modelltől függően a „Rinse Hold” (Öblítés tartás) vagy a „No Spin” (Nincs centrifugálás) opció megjelenik a kijelzőn. Ha a „No spin” (Nincs centrifugálás) funkció van kiválasztva, akkor az öblítési fokozat kijelző nem kapcsol be.

Öblítés tartás

Ha a program végeztével nem veszi ki azonnal a ruhákat, akkor kiválaszthatja az öblítés tartása funkciót, ezzel a ruhák az utolsó öblítővízben maradnak, és megelőzhető a ruhák meggyűrődése, amikor nincs víz a gépben. Amennyiben a folyamat után centrifugálás nélkül kívánja leereszteni a vizet, nyomja meg a Start / Szünet gombot. A program ott folytatódik, ahol abbahagyta, engedje le a vizet, és akkor komplett lesz.

Ha a vízben tartott szennyeset szeretné kicentrifugálni, akkor állítsa be a centrifugálási sebességet, majd nyomja meg a Start/Szünet gombot. A program folytatódik. A víz leürül, a ruhanemű centrifugálását követően a program véget ér.



INFORMÁCIÓ

- Ha a program még nem érte el a centrifugálási ciklust, akkor a centrifugálás beállításon anélkül is tud változtatni, hogy ehhez Szünet üzemmódba kellene állítania a gépet.

4.3.10 Segédfunkció kiválasztása

A program megkezdése előtt válassza ki a kívánt segédfunkciót. A futó programhoz megfelelő segédfunkciókat úgy is kiválaszthatja vagy törölheti hogy megnyomná a Start / Szünet gombot, amikor a gép működik. Ehhez az szükséges, hogy a gép még a segédfunkció előtti fázisban legyen. Amennyiben a segédfunkció nem választható ki vagy szakítható meg, abban az esetben a megfelelő funkció lámpája 3-szor felvillan.



INFORMÁCIÓ

- Ha második segédfunkcióként olyat választ ki a gép elindítása előtt, mely összeférhetetlen az elsővel, akkor az első segédfunkció törölődik, és csak a második fog életbe lépni.
- Olyan segédfunkciót nem lehet kiválasztani, mely összeférhetetlen a főprogrammal. (Lásd: „Program- és fogyasztási táblázat“)
- A Segédfunkció gombok modellenként eltérők lehetnek.

4.3.10.1 Segédfunkciók

• Előmosás

Előmosás csak erősen szennyezett ruhanemű esetén ajánlott. Előmosás nélkül energiát, vizet, mosószert és időt spórolhat.



INFORMÁCIÓ

- Fátylak és függönyök esetében mosószert nélküli előmosás javasolt.

• Gyors+

Ha ezt a funkciót választja, akkor az adott program időtartama 50%-kal csökken. Az optimalizált mosási lépéseknek, a nagy mevhaniikai aktivitásnak és az optimális vízfelhasználásnak köszönhetően nagy mosási teljesítmény érhető el a csökkentett időtartam ellenére.

• Extra Öblítés

Ez a funkció lehetővé teszi a gép számára, hogy a főmosást követő öblítési cikluson túl egy külön öblítési ciklust is elvégezzen. Ily módon az érzékeny bőrűek (csecsemők, allergiás személyek, stb.) számára minimálisra csökkenthető a ruhákon maradó mosószert mennyisége.

4.3.10.2 Funkciók és programok kiválasztása a funkciógombok 3 másodpercig történő nyomva tartásával

• Dobtisztítás 3"

A program kiválasztásához nyomja meg és tartsa lenyomva 3 másodpercig a segédfunkció 1 gombot.

Rendszeresen (1-2 havonta) tisztítsa meg a dobot és biztosítsa a szükséges higiénit. Működtesse a programot, ha a gép teljesen üres. A jobb eredmények érdekében tegyen mosógépekhez használatos vízkőoldót a mosószer rekeszébe. („2”). A program végeztével nyissa ki a betöltőajtót, hogy a belseje kiszáradhasson.



INFORMÁCIÓ

- Ez nem egy mosási program. Kizárólag karbantartási célokat szolgál.
- Ne indítsa el ezt a programot, ha gépben valamilyen tárgy van. Ha megpróbálja, akkor a gép automatikusan érzékeli, hogy a dob nem üres és leállítja a programot.

• Gyerekzár

A Gyerekzár funkció használatával megakadályozhatja, hogy a gyermekek a géppel játszanak. Ezzel elkerülhető, hogy a gyermekek módosításokat végezzenek egy adott programon.



INFORMÁCIÓ

- Ha a Programválasztó gombot elforgatja, miközben a Gyerekzár engedélyezve van, akkor a „Con” üzenet jelenik meg a kijelzőn. Amíg a Gyerekzár engedélyezve van, a programokban, a kiválasztott hőmérsékleten, a sebességen vagy a kiegészítő funkciókon kívül nem végezhet változtatást.
- Amennyiben a Gyerekzár engedélyezve van és elforgatja a Programválasztó gombot, a korábban kiválasztott program fog folytatódni.

A Gyerekzár engedélyezése:

Nyomja meg, és tartsa lenyomva a Segédfunkció gombot 3 másodpercig. Miközben 3 másodpercig nyomva tartja a gombot, felváltva megjelennek a C03, C02 és C01 üzenetek. Ezután megjelenik a „Con” felirat, hogy figyelmeztesse a felhasználót, hogy a Gyerekzár engedélyezve van. Ha bármelyik gombot megnyomja, vagy elfordítja a Programválasztást gombot, amíg a Gyerekzár engedélyezve van, ugyanez a figyelmeztetés jelenik meg.

A Gyerekzár kikapcsolása:

Nyomja meg, és tartsa lenyomva a Segédfunkció 2 gombot 3 másodpercig, miközben fut egy program. Miközben 3 másodpercig nyomva tartja a gombot, felváltva megjelennek a C03, C02 és C01 üzenetek. Ezután megjelenik a „COF” felirat, hogy figyelmeztesse a felhasználót, hogy a gyermekzár le van tiltva.



INFORMÁCIÓ

- A fent leírt módszeren kívül a Gyerekzárát úgy is kikapcsolhatja, ha Programválasztó gombot Be / Ki állásra állítja, úgy, hogy nem működik egyik program sem, és ekkor egy másik programot választ ki.
- A Gyerekzár áramkimaradás vagy a hálózati csatlakozó kihúzása után nem lesz letiltva.

• Gyűrődésgátló+ 3"

A funkció kiválasztásához nyomja meg, és tartsa lenyomva a Segédfunkció 3 gombot 3 másodpercig, az adott program programkövető jelzőfénye világítani fog. Ennek a funkciónak a kiválasztása esetén a dob legfeljebb nyolc órán keresztül forog annak biztosítása érdekében, hogy a ruházat a program végén nem gyűrődjön. A nyolc óra alatt bármikor visszavonhatja a programot, és ki is szedheti a gépet. A funkció befejezéséhez csak nyomja meg bármelyik gombot, vagy forgassa el a programválasztó gombot. A program követő jelzőfény akkor is világít majd, ha bármelyik gomb megnyomásával fejezi be a funkciót. Ha a funkciót a programválasztó gomb elforgatásával fejezi be, akkor a programkövetés jelzőfénye a kiválasztott programtól függően világít vagy alszik ki. Ha nem törli a funkciót a Segédfunkció 3 gomb 3 másodpercig tartó megnyomásával, akkor a következő mosási ciklusokban is felhasználásra kerül.

4.3.11 Késleltetett befejezési

idő beállítása

A Késleltetett befejezési idő beállítása funkció lehetővé teszi, hogy a program befejezési idejét 19 órával késleltesse. Ezt az időt 1 óras intervallumokkal növelheti.



INFORMÁCIÓ

- Késleltetett befejezési idő beállítása funkció választása esetén ne használjon folyékony mosószert. Foltok maradnak a ruhaneműn.

1. Nyissa ki a betöltőajtót, tegye be a ruhákat és adja hozzá a mosószert, stb.
2. Válassza ki a mosási programot, a hőmérsékletet, a centrifugálási sebességet, és ha szükséges, a segédfunkciókat.
3. Nyomja meg a Késleltetett befejezési idő beállítása gombot és válassza ki a kívánt időt.
4. Nyomja meg az Indító/Szünet gombot. A beállított Késleltetett befejezési idő megjelenik a kijelzőn. Elindul a késleltetett befejezés visszaszámlálása. A kijelzőn a “_” felfelé és lefelé mozog a késleltetett befejezési idő mellett.



INFORMÁCIÓ

- Ha a program nem indult el, a késleltetett befejezési idő alatt ruhadarabot tölthet be a gépbe.

A visszaszámlálás végén a kiválasztott program időtartama jelenik meg a kijelzőn. A “_” szimbólum ekkor eltűnik, és a kiválasztott program elindul.

A késleltetett befejezési idő megváltoztatása

Ha a visszaszámlálás közben módosítani szeretné az indításig hátralévő időt: Forgassa el a programválasztó gombot a késleltetett befejezési idő funkció visszavonásához, majd állítsa be újra a kívánt időt.

- Nyomja meg a Késleltetett befejezési idő beállító gombot. Az első megnyomáskor a program időtartamát a legközelebbi egész számra kerekíti. Minden egyes következő megnyomás egy órával növeli az időt.
2. Ha csökkenteni szeretné a késleltetett befejezési időt, nyomja meg egymás után a Késleltetett befejezési idő beállító gombot, amíg a kívánt idő meg nem jelenik.

A Késleltetett befejezés idő funkció törlése

Amennyiben törölni szeretné a Késleltetett idő vége visszaszámlálást és azonnal el szeretné indítani a programot:

1. Állítsa a Programválasztó gombot bármelyik programra. Ily módon a Késleltetett befejezési idő törlődik. Befejezés/Megszakítás lámpa elkezd folyamatosan villogni.
2. Ekkor válassza ki azt a programot, amit el kíván indítani.
3. A program elindításához nyomja meg a Start/Szünet gombot.

4.3.12 A program elindítása

1. A program elindításához nyomja meg a Start/Szünet gombot.
2. A program indulását jelző programjelző lámpa felkapcsol.



INFORMÁCIÓ

- Ha a programválasztási folyamat során 10 percn belül nem indít programot, vagy egyetlen gombot sem nyom meg, a kijelző lámpája kialszik. Ha a Programválasztó gombot elforgatja, vagy ha bármelyik gombot megnyomja, a kijelző lámpái újra felgyulladnak.

4.3.13 A program előrehaladása

A folyamatban lévő program előrehaladása a Folyamatjelző kijelzőn keresztül követhető nyomon. Minden programlépés elején a vonatkozó jelzőfény kigyullad.



INFORMÁCIÓ

- Ha a „Gyűrészgátló+” (Anti-crease+) kiegészítő funkciót választotta, miközben ez a lépés folytatódik, a „Vége” és a „Gyűrészgátló+” LED egyszerre világít.
- Amíg a „Gyűrészgátló+” lépés fut, a program befejezéséhez egyszerűen nyomja meg bármelyik gombot, vagy forgassa el a programválasztó gombot.

A segédfunkciókat, a sebességet és a hőmérsékletet a program futása közben, annak megállítása nélkül is beállíthatja. Ehhez a végrehajtandó változtatásnak olyannak kell lennie, amely a futó program lépés után hajtható végre. Amennyiben a módosítás nem megfelelő a program számára, a megfelelő lámpa 3 alkalommal felvillog.



INFORMÁCIÓ

- Amennyiben a mosógép nem kezdi el a centrifugálás lépést, elképzelhető, hogy az Öblítéstartás funkció aktiválva van, vagy az automatikus egyetlen szennyes-elrendeződés érzékelő rendszer azt érzékelt, hogy a ruhák egyetlenül vannak elrendezve a gépben.

4.3.14 A betöltőajtó zárja

A betöltő ajtó egy olyan zárrendszerrel rendelkezik, amely az ajtónyitáshoz nem megfelelő vízszint esetén megakadályozza az ajtó kinyitását.

Amennyiben a gépet Szünet üzemmódra állítja, a betöltőajtó lámpája villogni kezd. A gép folyamatosan ellenőrzi a belsejében található vízszintet. Amennyiben a víz szintje megfelelő, a Betöltőajtó lámpája kialszik és a betöltőajtó 1-2 percn belül kinyitható.

Amennyiben a víz szintje nem megfelelő, a Betöltőajtó lámpája világít és a betöltőajtó nem nyitható ki. Amennyiben mindenképpen ki szeretné nyitni a betöltőajtót, amíg a Betöltőajtó lámpája ég, akkor törölnie kell az aktuális programot. Lásd „Program megszakítása”

A betöltőajtó kinyitása áramkimaradás esetén:



INFORMÁCIÓ

- Áramkimaradás esetén a betöltőajtó szivattyúszűrő fedele alatti vészfogantyúját használhatja a betöltőajtó manuális kinyitásához.



FIGYELMEZTETÉS

- A betöltőajtó kinyitása előtt ellenőrizze, hogy nincs-e víz a gépbe a kiöntés Ikerülése érdekében. A víz forró lehet és forrázást okozhat.

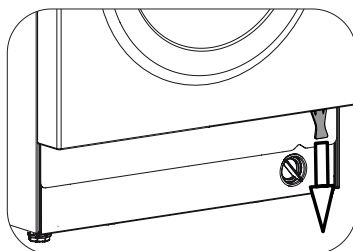

- Kapcsolja ki és húzza ki a készüléket a konnektorból.
- Nyissa ki a betöltőajtót a betöltőajtó vészfogantyújának lefelé húzásával.
- Próbálja meg ismét lefelé húzni a fogantyút, ha a betöltőajtó nincs nyitva.

4.3.15 A kiválasztások módosítása a program elindulását követően A gép szünet üzemmódba állítása

A program futtatása közben a gép szüneteltetéséhez a Start/Szünet gombot kell megnyomnia. Az aktuális lépés lámpája a Folyamatjelző kijelzőben villogni kezd, jelezve, hogy a gép szünet üzemmódban van.

Továbbá, amikor az ajtó nyithatóvá válik, az aktuális program lámpáján kívül a Betöltőajtó lámpája is bekapcsol.

A segédfunkció, a sebesség és a hőmérséklet módosítása

A már elért programlépéstől függően törölheti vagy kiválaszthatja a segédfunkciókat. Lásd „Segédfunkció kiválasztása”.

Megváltoztathatja a sebesség- és a hőmérséklet-beállításokat is. Lásd a „Centrifugálási sebesség kiválasztása” és a „Hőmérséklet kiválasztása” című fejezeteket.



INFORMÁCIÓ

- Amennyiben a módosítás nem engedélyezett, a megfelelő lámpa 3-szor felvillan.

Ruhanemű hozzáadása és eltávolítása

1. A gép szüneteltetéséhez nyomja meg a „Start/Szünet” gombot. Miközben a gép szünet üzemmódban van, a megfelelő lépés folyamatjelző lámpája villogni fog.
2. Várjon, amíg a Betöltőajtó kinyithatóvá válik.
3. Nyissa ki a betöltőajtót és tegye be vagy vegyi ki a ruhákat.
4. Csukja be a betöltőajtót.
5. Amennyiben szükséges, állítsa be a segédfunkciókat, a hőmérsékletet és a centrifugálási sebességet.
6. A program elindításához nyomja meg a „Start/Szünet” gombot.

4.3.16 A Program megszakítása

A program megszakításához forgassa el a Programválasztó gombot és válasszon ki egy másik programot. Az előző program ekkor törlődik. A Befejezés / Törles lámpa folyamatosan villogni kezd, mely azt jelzi, hogy a program törölve lett.

A Programválasztó gomb elforgatásakor a gép leállítja a programot, de nem engedi ki a benne lévő vizet. Amikor kiválaszt egy új programot és elindítja azt, az újonnan kiválasztott program annak függvényében kezdődik, hogy az előző program leállítása mikor történt meg. Például a gép további vizet szivattyúzhat be, vagy folytathatja a mosást a benne levő vízzel.



INFORMÁCIÓ

- A megállított program adott lépésétől függően előfordulhat, hogy az új programhoz újra fel kell töltenie a gépet mosószerrel és öblítővel.

4.3.17 Program vége

A program végén megjelenik az „End” felirat.

1. Várja meg, amíg a betöltőajtó lámpája teljesen kialszik.
2. A gép kikapcsolásához kapcsolja a programválasztó gombot On/Off állásba.
3. Vegye ki a ruhákat, és csukja be a mosógép ajtaját. A gép most készen áll a következő mosási menetre.

4.3.18 Az Ön készüléke "Szünet üzemmód" funkcióval rendelkezik.

A készülék Be / Ki gombbal történt bekapcsolása után, ha a kiválasztási lépésben nem indít el semmilyen programot, vagy nem végez semmi más, vagy ha a kiválasztott program befejezése után 10 percen belül nem tesz semmit, akkor a készülék automatikusan energiatakarékos üzemmódra vált. Amennyiben a gép rendelkezik a programidőt megjelenítő kijelzővel, akkor ez a kijelző is teljesen kikapcsol. A Programválasztó gomb elforgatása vagy bármely gomb megnyomása esetén a lámpák és a kijelző visszatér az előző pozíciójába. Az energiatakarékos üzemmódból történő kilépéskor elvégzett beállítások módosulhatnak. A program indítása előtt ellenőrizze, hogy a választások helyesek-e. Ha szükséges, végezze el újra a beállításokat. Ez nem hiba.

4.4 Karbantartás és tisztítás

A termék élettartama meghosszabbítható, a gyakran előforduló problémák pedig elkerülhetők, ha a gépet rendszeresen tisztítja.

4.4.1 A mosószeres fiók tisztítása

Távolítsa el a fiókban felgyülemlt mosóport. Ehhez;

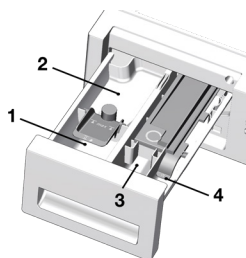

- a. Erősen húzza maga felé a mosószeradagoló fiókot, és távolítsa el azt.



INFORMÁCIÓ

- Amennyiben a víz és a folyékony öblítő keveréke a normálnál nagyobb mértékben kezd összegyűlni az öblítő tartórekeszében, akkor a szifont ki kell tisztítani.

- b. Mossa ki a fiókot majd a szívócsövet bő, langyos vízzel a kádban. Tisztítás közben viseljen védőkesztyűt vagy használjon megfelelő kefé, hogy megvédje a kezét a visszamaradt mosószer-maradványoktól.
- c. A tisztítás után helyezze vissza a fiókot a helyére. Ellenőrizze, hogy a szifon az eredeti helyére került-e vissza.

4.4.2 A betöltőajtó és a dob tisztítása

Dobtisztító programmal rendelkező termékek esetén olvassa el a Termék működtetése - Programok című fejezetet.



INFORMÁCIÓ

- Kéthavonta ismételje meg a Dobtisztítás programot.
- Kizárólag mosógépekhez használatos vízkőmentesítőt használjon.



A mosások után ellenőrizze, hogy nem maradt-e idegen anyag a dobban.

Amennyiben a lenti képen látható lyukak eltömődnek, egy fogpiszkáló segítségével tisztítsa ki őket.



INFORMÁCIÓ

- Az idegen anyagok a dob rozsdásodását okozhatják. A dob felületén lévő foltok megtisztításához használjon rozsdamentes acélhoz kifejlesztett tisztítószert. Soha ne használjon fém dörzsít vagy drótkéfé.



FIGYELMEZTETÉS

- Soha ne használjon szivacsot vagy súrolószert. Ezek kárt tehetnek a festett és a műanyag felületekben.

4.4.3 A gép és a vezérlőpanel tisztítása

Szükség esetén szappanos vízzel vagy nem korrozív, gyenge gél mosogatószerrel mossa le a gép külsejét, majd egy száraz, puha ruhával törölgesse át.

A vezérlőpanel tisztításához kizárólag puha, száraz ruhát használjon.

4.4.4 A vízbeeresztő szűrők tisztítása

Az egyes vízbeömlő szelepek végein (a gép hátulso részén) és az egyes bemeneti víztömlők végén (ahol azok a csaphoz vannak kapcsolva) szűrők találhatóak. Ezek a szűrők megakadályozzák, hogy idegen anyagok és szennyeződés kerülhessen a vízbe, majd azon keresztül a gépbe. A piszkos szűrőket meg kell tisztítani.

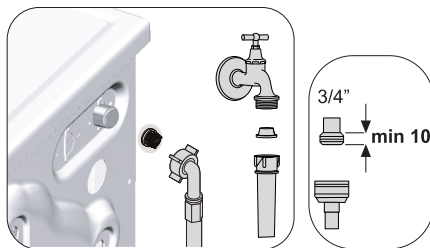

1. Zárja le a csapokat!
2. Távolítsa el a vízbeeresztő csövek anyáit, hogy hozzáférjen a vízbeeresztő szelepek szűrőjéhez. Tisztítsa meg őket egy erre alkalmas kefével. Amennyiben a szűrők nagyon piszkosak lennének, vegye ki azokat harapófogóval, és így tisztítsa meg őket.
3. Vegye ki a bemeneti víztömlők lapos végén található szűrőket a tömítésekkel együtt, majd alaposan tisztítsa meg őket folyóvízben.
4. A tömítéseket és a szűrőket óvatosan illeszse vissza a helyére, majd kézzel húzza meg a tömlőanyákat.

4.4.5 Az esetlegesen ottmaradt víz leszivattyúzása és a szivattyú tisztítása

A gép szűrőrendszere megakadályozza, hogy a mosóvíz leeresztése közben gombok, pénzérmék, szövetfoszlányok és más szilárd anyagok eltömítsék a szivattyú propellerét. Ily módon a víz akadály nélkül távozhat és a szivattyú tovább marad működésképes. Amennyiben a gép nem szivattyúzná le a vizet, akkor a szivattyú szűrője eltömíthető. A szűrőt háromhavonta, vagy akkor kell megtisztítani, ha az eltömíődik. A szivattyú szűrőjének kitisztításához a vizet előbb le kell szivattyúzni.

Ezenkívül a gép szállítása előtt (pl. költözkéskor), valamint fagypont alatti hőmérséklet esetén is teljesen le kell ereszteni a vizet.

	FIGYELMEZTETÉS
<ul style="list-style-type: none"> • A szivattyú szűrőjén fennakadt idegen anyagok kárt tehetnek a gépben, vagy zajossá tehetik a gép működését. 	

A piszkos szűrő megtisztításához és a víz leszivattyúzásához:

1. Húzza ki a gépet az áramtalanításhoz.

	FIGYELMEZTETÉS
<ul style="list-style-type: none"> • A gépben a víz hőmérséklete akár a 90°C-ot is elérheti. Az égési sérülések kockázatának elkerülése érdekében a szűrőt csak azután szabad megtisztítani, hogy a gépben lévő víz lehűlt. 	

2. Egyes gépek el vannak látva vészleeresztő tömlővel, míg mások nincsenek. A víz leeresztéséhez kövesse az alábbi lépéseket.

Ha a gép nincs ellátva vészleeresztő tömlővel:



- a. Helyezzen egy nagyobb edényt a szűrő elé, amely képes felfogni a szűrőből kiömlő vizet.
 - b. Lazítson a szivattyú szűrőjén (az óramutató járásával ellenkező irányban), amíg a víz el nem kezd kiömleni belőle. Irányítsa a kiömlő vizet a szűrő elé helyezett edénybe. Egy rongy segítségével felitathatja az esetlegesen kiömlött vizet.
 - c. Ha a gépből a víz teljesen kiürült, vegye ki a szűrőt annak elforgatásával.
3. Tisztítsa ki a maradványokat és az esetleges szövetszalakat a szűrőből.
 4. Helyezze be a szűrőt.
 5. Ha a szűrősapka két részből áll, akkor a szűrősapkát a fül lenyomásával zárja le. Ha egy részből áll, akkor először helyezze a füleket a helyükre alul, majd nyomja meg a felső részüket.

5 Hibaelhárítás

A betöltőajtó bezárását követően a program nem indul el.

- Nem lett lenyomva a Start / Szünet / Törlés gomb. >>>Nyomja meg a Start / Szünet / Törlés gombot.
- A készülék túlterhelése megnehezítheti az ajtó becsukását. >>>Csökkentse a betöltött ruha mennyiségét és győződjön meg arról, hogy az ajtó megfelelően csukódik-e.

A program nem indítható el vagy nem választható ki.

- A készülék önvédelmi üzemmódra kapcsolta magát valamilyen közműprobléma miatt (feszültség, víznyomás stb. következtében). >>> A program megszakításához forgassa el a Programválasztó gombot és válasszon ki egy másik programot. Az előző program ekkor törlődik (lásd: „Program törlése”).

A termék belsejében víz van.

- A gyártás során végzett minőségellenőrzési folyamatot következtében víz maradt a gépben. >>>Ez nem hiba; a víz nem tesz kárt a készülékben.

A készülék nem szív vizet.

- A csap el van zárva. >>>Nyissa meg a csapokat.
- A vízbeeresztő tömlő megtekeredett. >>>Igazítsa meg a tömlőt.
- A vízbeeresztő szűrő eltömődött. >>>Tisztítsa meg a szűrőt.
- A betöltőajtó nincs zárva. >>>Csukja be az ajtót.

A készülék nem ereszt le a vizet.

- A vízleeresztő tömlő eldugult vagy megtekeredett. >>>Tisztítsa meg vagy egyenesítse ki a tömlőt.
- A szivattyúsűrű eltömődött. >>>Tisztítsa meg a szivattyú szűrőjét.

A készülék rázkódik vagy zajos.

- A készülék egyenetlenül áll. >>>A lábak beállításával egyensúlyozza ki a készüléket.
- Kemény tárgy került a szivattyú szűrőjébe. >>>Tisztítsa meg a szivattyú szűrőjét.
- A szállításnál használatos biztonsági csavarok nincsenek eltávolítva. >>>Távolítsa el a szállításnál használt biztonsági csavarokat.
- Túl kevés ruha van a készülékben. >>>Helyezzen több ruhát a készülékbe.
- Túl sok ruha van a készülékben. >>>Vegyen ki a készülékből pár ruhadarabot, vagy rendezze el a ruhákat egyenletesen.
- A készülék nekinyomódik egy merev tárgynak. >>>Ügyeljen arra, hogy a készülék ne nyomódjon neki semminek.

Víz szivárog a készülék aljából.

- A vízleeresztő tömlő eldugult vagy megtekeredett. >>>Tisztítsa meg vagy egyenesítse ki a tömlőt.
- A szivattyúsűrű eltömődött. >>>Tisztítsa meg a szivattyú szűrőjét.

A készülék röviddel a program kezdete után megáll.

- A gép az alacsony feszültség miatt állt meg ideiglenesen. >>>A feszültség normális szintre való visszaállását követően a készülék ismét működni fog.

A felvett vizet a készülék rögtön leereszti.

- A leeresztőtömlő nincs a megfelelő magasságban. >>>Csatlakoztassa a vízleeresztő tömlőt a használati útmutatóban megadottak szerint.

Mosás közben nem látható víz a készülékben.

- A víz a készülék nem látható részében gyűlik össze. >>>Ez nem hiba.

A betöltőajtó nem nyitható ki.

- A készülékben lévő vízszint miatt az ajtózárszár aktiválva van. >>>A Szivattyúzás vagy a Centrifugálás program lefuttatásával ereszle le a vizet.
- A készülék melegíti a vizet vagy centrifugálási fázisban van. >>>Várja meg a program végét.
- Az ajtó a rá nehezedő nyomás hatására elakadhat. >>>Fogja meg az ajtó fogantyúját, és előre-hátra mozgatva nyissa ki az ajtót.
- Ha nincs áram, a készülék ajtaja nem nyílik. >>>A betöltőajtó kinyitásához nyissa fel a szivattyúsűrű fedelét és húzza meg a fedél hátsó részén található vésznyitó kart. Lásd „A betöltőajtó zárja” fejezetet

A mosás a használati útmutatóban megadottnál hosszabb ideig tart.(*)

- Alacsony a víznyomás. >>>A kevesebb vízmennyiség miatt bekövetkező gyenge mosásmínőség elkerülése érdekében a készülék megvárja, amíg elegendő vizet tud vételezni. Ezért a mosási idő meghosszabbodik.
- Alacsony feszültség. >>>Ha a feszültség alacsony, a gyenge mosási eredmény elkerülése érdekében a mosási idő meghosszabbodik.
- Alacsony a beömlő víz hőmérséklete. >>>Hideg évszakokban a víz felmelegítéséhez több idő szükséges. Az is lehetséges, hogy a gyenge mosási eredmény elkerülése érdekében több időre van szükség.
- Megnőtt az öblítések száma és/vagy az öblítővíz mennyisége. >>>A megfelelő öblítés érdekében a készülék megnöveli az öblítővíz mennyiségét és szükség esetén plusz öblítést iktat be.
- Lehet, hogy túl sok mosószert tett a gépbe, ami fokozott mértékű habzást eredményezett, ezért bekapcsolt az automatikus habelnyelő rendszer. >>>Ügyeljen a mosószert megfelelő mennyiségére.

A program időzítője nem számol vissza. (Csak a kijelzővel ellátott modelleknél) (*)

- Vízfelvételkor az időzítő leállhat. >>>Az időzítő addig nem kezd el visszaszámolni, amíg a készülék fel nem szívta a szükséges mennyiségű vizet. A készülék egészen addig vár, amíg elegendő mennyiségű víz kerül bele, hogy ezzel elkerülhető legyen a rossz mosási eredmény. Az időzítő ezután folytatja csak a visszaszámlálást.
- Melegítéskor az időzítő leállhat. >>>Az időzítő addig nem számol vissza, amíg a készülék el nem éri a kívánt hőmérsékletet.
- Centrifugázáskor az időzítő leállhat. >>>Ha a dobben egyenetlenül van elrendezve a szennyes, akkor bekapcsolhat az egyenetlenül elrendezett szennyes érzékelő automatikus rendszer.

A program időzítője nem számol vissza. (*)

- A készülékben lévő ruhák nincsenek egyenletesen elrendezve. >>>Ha a dobben egyenetlenül van elrendezve a szennyes, akkor bekapcsolhat az egyenetlenül elrendezett szennyes érzékelő automatikus rendszer.

A készülék nem kapcsol centrifugálásra. (*)

- A készülékben lévő ruhák nincsenek egyenletesen elrendezve. >>>Ha a dobban egyenetlenül van elrendezve a szennyes, akkor bekapcsolhat az egyenetlenül elrendezett szennyeszt érzékelő automatikus rendszer.
- Ha a víz nincs teljesen leszivattyúzva, a készülék nem centrifugál. >>>Ellenőrizze a szűrőt és a vízleeresztő tömlőt.
- Lehet, hogy túl sok mosószert tett a gépbe, ami fokozott mértékű habzást eredményezett, ezért bekapcsolt az automatikus habelnyelő rendszer. >>>Ügyeljen a mosószert megfelelő mennyiségére.

A mosási teljesítmény gyenge: A ruhák elszürkülnek.

(**)

- A használt mosószert mennyisége hosszú ideig nem volt elegendő. >>>Használjon a vízkeménység és a szennyes ruha alapján ajánlott mennyiségű mosószert.
- Hosszú ideig alacsony hőmérsékleten történt a mosás. >>>Válassza a mosandó ruháknak megfelelő hőmérsékletet.
- Elégtelen mennyiségű mosószert használata kemény víz esetén. >>>Ha a víz kemény és nem használ elegendő mosószert, akkor a szennyeződés rátapad a ruhákra és ez idővel a ruhák elszürkülésével jár. A már bekövetkezett elszürkülést nehéz kiküszöbölni. Használjon a vízkeménység és a szennyes ruha alapján ajánlott mennyiségű mosószert.
- Túl sok mosószert használata. >>>Használjon a vízkeménység és a szennyes ruha alapján ajánlott mennyiségű mosószert.

A mosási teljesítmény gyenge: A foltok megmaradnak, vagy a ruhák nem lesznek fehérek. ()**

- Elégtelen mennyiségű mosószert használata. >>>Használjon a vízkeménység és a szennyes ruha alapján ajánlott mennyiségű mosószert.
- Túl sok ruha van a készülékben. >>> A terméket ne töltsé túl. A „Program és fogyasztási táblázat” szerinti mennyiségeket töltsé be.
- Rossz program és hőmérséklet lett kiválasztva. >>>A mosandó ruháknak megfelelő programot és hőmérsékletet válasszon ki.
- Nem megfelelő mosószert használata. >>>A készülékhez megfelelő, eredeti mosószert használjon.
- Túl sok mosószert használata. >>>A mosószert a megfelelő rekeszbe tegye. A fehérítőt és a mosószert ne keverje össze egymással.

A mosási teljesítmény gyenge: A ruhán olajfoltok jelentek meg. ()**

- Nem került sor a dob rendszeres tisztítására. >>>A dobot rendszeresen tisztítsa meg. Ehhez olvassa el a „Betöltőajtó és a dob tisztítása” fejezetet.

A mosási teljesítmény gyenge: A ruhák kellemetlen szagot árasztanak. ()**

- Az alacsonyabb hőmérsékleten és/vagy rövid programokkal történő folyamatos mosás eredményeként a dobon szag- és baktériumlerakódás jött létre. >>>Minden mosás után hagyja félig nyitva a mosószert fiókot és a betöltőajtót. Így nem alakulhat ki a gépben a baktériumok számára kedvező nedves környezet.

A ruhák színe kifakult. ()**

- Túl sok ruha van a készülékben. >>> A terméket ne töltsé túl.
- A használt mosószert nyirkos. >>>A mosószereket páramentes környezetben, elzárva tárolja és ne tegye ki azokat szélsőséges hőmérsékletnek.
- Magasabb hőmérséklet lett kiválasztva. >>>A ruha fajtájának és szennyezettségének fokának megfelelő programot és hőmérsékletet válasszon ki.

A gép nem öblít megfelelően.

- Nem megfelelő a használt mosószert mennyisége, márkája és tárolása. >>>Használjon a mosógépnek és a ruháknak megfelelő mosószert. A mosószereket páramentes környezetben, elzárva tárolja és ne tegye ki azokat szélsőséges hőmérsékletnek.
- Rossz rekeszbe tette a mosószert. >>>Ha a mosószert az előmosás rekeszébe teszi, noha előmosás nincs kiválasztva, akkor a készülék ezt a mosószert használja fel az öblítés és lágyítás lépések során. A mosószert a megfelelő rekeszbe tegye.
- A szivattyúszűrő eltömődött. >>>Ellenőrizze a szűrőt.
- A vízleeresztő tömlő meghajlott. >>>Ellenőrizze a tömlőt.

A mosás után a ruhák merevek/kemények lesznek.

(**)

- Elégtelen mennyiségű mosószert használata. >>>A vízkeménységnek nem megfelelő mennyiségű mosószert használata idővel azal jár, hogy a ruhák merevekké, keményekké válnak. Használjon a vízkeménységnek megfelelő mennyiségű mosószert.
- Rossz rekeszbe tette a mosószert. >>>Ha a mosószert az előmosás rekeszébe teszi, noha előmosás nincs kiválasztva, akkor a készülék ezt a mosószert használja fel az öblítés és lágyítás lépések során. A mosószert a megfelelő rekeszbe tegye.
- A mosószert összekeveredett az öblítővel. >>>Ne keverje össze az öblítőt és a mosószert. Forró vízzel mossa ki és tisztítsa meg a fiókot.

A ruháknak más az illata, mint az öblítőnek. ()**

- Rossz rekeszbe tette a mosószert. >>>Ha a mosószert az előmosás rekeszébe teszi, noha előmosás nincs kiválasztva, akkor a készülék ezt a mosószert használja fel az öblítés és lágyítás lépések során. Forró vízzel mossa ki és tisztítsa meg a fiókot. A mosószert a megfelelő rekeszbe tegye.
- A mosószert összekeveredett az öblítővel. >>>Ne keverje össze az öblítőt és a mosószert. Forró vízzel mossa ki és tisztítsa meg a fiókot.

Mosószer-lerakódás a mosószeres fiókban. (**)

- A mosószer nedves fiókba került. >>>A mosószer adagolása előtt törölje ki a fiókot.
- A mosószer nyirkossá vált. >>>A mosószereket páramentes környezetben, elzárva tárolja és ne tegye ki azokat szélsőséges hőmérsékletnek.
- Alacsony a víznyomás. >>>Ellenőrizze a víznyomást.
- Az előmosáshoz szükséges víz vételezések a főmosás rekeszében lévő mosószer nedves lett. Eltömődtek a mosószeres rekeszen lévő lyukak. >>>Ellenőrizze a lyukakat és tisztítsa meg őket, ha eltömődtek.
- Gond van a mosószeres fiók szelepeivel. >>> Hívja a hivatalos szervizt.
- A mosószer összekeveredett az öblítővel. >>>Ne keverje össze az öblítőt és a mosószeret. Forró vízzel mossa ki és tisztítsa meg a fiókot.
- Nem került sor a dob rendszeres tisztítására. >>>A dobot rendszeresen tisztítsa meg. Ehhez olvassa el a „Betöltőajtó és a dob tisztítása“ fejezetet.

Túl sok hab képződik a készülékben. (**)

- Nem a mosógéphez megfelelő mosószereket használja. >>>Használjon a mosógéphez megfelelő mosószereket.
- Túl sok mosószer használata. >>>Csak az elégséges mennyiségű mosószeret használja.
- A mosószer tárolása nem volt megfelelő. >>>A mosószer zárt és száraz helyen tárolja. A túl meleg helyek nem alkalmasak a tárolásra.
- Egyes hálós textúrájú ruhák, pl. tüll anyag esetében erőteljes a habképződés. >>>Az ilyen szennyes esetében kevesebb mosószeret használjon.
- Rossz rekeszbe tette a mosószeret. >>>A mosószeret a megfelelő rekeszbe tegye.
- A készülék korán használja az öblítőt. >>>Gond lehet a szelepekkel vagy a mosószer tartó fiókkal. Forduljon a szervizhez.

Habzik a mosószer tartó fiókban.

- Túl sok a mosószer. >>>Tegyen 1 evőkanál öblítőt fél liter vízbe, és öntse ezt a mosószer tartó fő mosórészébe. >>>Tegye be a programnak és a ruha mennyiségének megfelelő mennyiségű mosóport (Lásd: "Program és fogyasztási táblázat"). Kiegészítő vegyszerek (pl. folteltávolítók, fehérítők, stb.) használata esetén csökkentse a mosószer mennyiségét.

A program lejárta után a ruha nedves marad. (*)

- Lehet, hogy túl sok mosószeret tett a gépbe, ami fokozott mértékű habzást eredményezett, ezért bekapcsolt az automatikus habelnyelő rendszer. >>>Ügyeljen a mosószer megfelelő mennyiségére.
- Ha a ruhák nincsenek arányosan elosztva a készülékben, a készülék és annak környezete védelme érdekében a centrifugálás nem indul el. Ilyenkor a szennyeset át kell rendezni, majd el kell indítani a centrifugázást.
- Nem került sor a dob rendszeres tisztítására. A dobot rendszeresen tisztítsa meg. Lásd: 4.4.2



FIGYELMEZTETÉS

- Ha az itt leírt útmutatások segítségével sem tudja elhárítani a problémát, akkor forduljon a forgalmazóhoz vagy a kijelölt szerviz szakemberéhez. Sose próbálja saját maga megjavítani a készüléket!