



الغسالة لا تجف.

(*) لا يتحول المنتج إلى خطوة العصر عندما لا يتم توزيع الغسيل بشكل متساوٍ في الحلة لمنع أي تلف للمنتج والبيئة المحيطة به. يجب إعادة ترتيب الغسيل وإعادة عصره.
(**) لا يتم إجراء التنظيف العادي لحلة الغسل. نظف حلة الغسل بانتظام.
راجع تنظيف باب التحميل والحلة [34]



إذا لم تتمكن من التخلص من المشكلة على الرغم من اتباعك للتعليمات الواردة في هذا القسم، فاستشر الموزع أو وكيل الخدمة المعتمد. لا تحاول إصلاح الغسالة العاطلة بنفسك مطلقاً.



تحقق من قسم HomeWhiz للحصول على معلومات استكشاف الأخطاء وإصلاحها ذات الصلة.

• قد لا يكون الغسيل جافاً أو أنه لم يتم تفعيل وظيفة التجفيف. <<< تفحص ما إذا كانت وظيفة التجفيف محددة أيضاً بعد تحديد برنامج الغسيل.

لا يمكن فتح باب التحميل.

• باب غسالتك غير مفتوح لأسباب السلامة. <<< إذا كان مؤشر غلق الباب لا يزال نشطاً في الشاشة بعد التجفيف فإن الغسالة تحافظ على باب التحميل مغلقةً إلى أن يبرد لغرض سلامتك.
• إذا لم يكن هناك كهرباء، فلن يفتح باب التحميل. <<< لفتح باب التحميل، افتح غطاء فلتر المضخة واسحب مقبض الطوارئ الموجود في الجانب الخلفي من الغطاء المذكور. (راجع قفل باب التحميل [30]

٩ إخلاء المسؤولية / تحذير

تضمنها في الأجزاء الحالية / <https://www.arcelik.com.tr> destek Arçelik في مثل هذه الحالة، فسيكون ضمان المنتج Arçelik باطلاً.

لذلك، يوصى بشدة أن يتمتع المستخدمون النهائيون عن محاولة إجراء الإصلاحات التي تقع خارج قائمة قطع الغيار المذكورة، والاتصال في مثل هذه الحالات بمراكز الخدمة المعتمدة. قد تتسبب مثل هذه المحاولات من قبل المستخدمين النهائيين في حدوث مشكلات تتعلق بالسلامة وإتلاف المنتج وبالتالي حدوث حريق، وقيض للماء، وصعق كهربائي، وإصابات شخصية خطيرة.

على سبيل المثال لا الحصر، يجب أن يتم إصلاح الأجزاء التالية من قبل مراكز الخدمة المعتمدة: المحرك، المضخة، اللوحة الرئيسية، لوحة المحرك، لوحة العرض، وما إلى ذلك.
لا يمكن تحميل الشركة المصنعة/البائع المسؤولية في أي حالة لا يلتزم فيها المستخدمون النهائيون بالشروط المذكورة أعلاه.

يمكن معالجة بعض الأعطال (البسيطة) بشكل مناسب من قبل المستخدم النهائي دون ظهور أي مشكلة تتعلق بالسلامة أو استخدام غير آمن، شريطة أن يتم تنفيذها ضمن الحدود ووفقاً للإرشادات التالية. (راجع قسم "الإصلاح الذاتي".)

لذلك، فإنه باستثناء الأجزاء المذكورة في قسم "الإصلاح الذاتي" التي يمكن إصلاحها بواسطة المستخدمين النهائيين، يوصى بشدة بالإصلاح بواسطة مركز خدمة معتمد لتجنب مشاكل السلامة وهو أمر إلزامي لاستمرار ضمان المنتج Arçelik.

الإصلاح الذاتي

يمكن للمستخدم النهائي إجراء الإصلاح الذاتي فيما يتعلق بقطع الغيار التالية: الباب، ومفصلة الباب والحشيات، والحشيات الأخرى، ومجموعة قفل الباب والأجهزة الطرفية البلاستيكية مثل موزعات المنظفات (توفر أيضاً قائمة محدثة بقطع الغيار على <https://www.arcelik.com.tr/destek> اعتباراً من 1 مارس 2021).

علاوة على ذلك، فإنه لضمان سلامة المنتج ولتجنب مخاطر التعرض لإصابة خطيرة، يجب إجراء الإصلاح الذاتي المذكور باتباع الإرشادات الواردة في دليل المستخدم للإصلاح الذاتي أو المتوفرة في <https://www.arcelik.com.tr/destek>. من أجل سلامتك، أفضل المنتج عن الكهرباء قبل محاولة أي إصلاح ذاتي.

لا يمكن اعتباره مسؤولاً عن مشاكل السلامة التي قد تحدث بسبب عمليات الإصلاح أو المحاولات التي يطبقها المستخدمون النهائيون على أجزاء أخرى غير تلك الموجودة في قائمة الأجزاء الحالية والتي لم يتم إخراجها وفقاً للتعليمات المحددة في أدلة المستخدم أو على عنوان <https://www.arcelik.com.tr/destek> والتي لم يتم

الغسيل ليس له رائحة الملبين. (**)

- تم وضع المنظف في المكان الخطأ. <<< إذا تم وضع المنظف في حجرة الغسيل التحضيري بالرغم من عدم تحديد دورة الغسيل التحضيري، فيمكن للمنتج أخذ هذا المنظف أثناء خطوة الشطف أو الملبين. اغسل الدرج ونظفه بالماء الساخن. ضع المنظف في الحجرة الصحيحة.
- تم خلط المنظف مع الملبين. <<< لا تخلط الملبين مع المنظفات. اغسل الدرج ونظفه بالماء الساخن.

توجد بقايا منظف في درج المنظفات. (**)

- تم وضع المنظف في درج مبلل. <<< جفف درج المنظفات قبل وضع المنظف.
- تبلل المنظف. <<< احفظ المنظفات مغلقة في بيئة خالية من الرطوبة ولا تعرضها لدرجات حرارة عالية.
- ضغط الماء منخفض. <<< تحقق من ضغط الماء.
- تبلل المنظف الموجود في حجرة الغسيل الرئيسية أثناء سحب الغسالة ماء الغسيل التحضيري. قد تكون فتحات حجرة المنظفات مسدودة. <<< تحقق من الفتحات ونظفها إذا كانت مسدودة.
- قد تكون هناك مشكلة في صمامات درج المنظفات. <<< اتصل بوكيل الخدمة المعتمد.
- تم خلط المنظف مع الملبين. <<< لا تخلط الملبين مع المنظفات. اغسل الدرج ونظفه بالماء الساخن.

بقايا المنظفات على الملابس.

- قد يكون هناك حمولة غسيل كبيرة. <<< لا تضع حمولة كبيرة في الغسالة.
- تم اختيار برنامج ودرجة حرارة غير صحيحة. <<< حدد البرنامج المناسب ودرجة الحرارة المناسبة لغسيل الملابس.
- ربما قد تم استخدام نوع خاطئ من المنظفات. <<< حدد المنظف المناسب لغسل الملابس.

تشكل رغوة كثيرة جداً داخل المنتج. (**)

- تم استخدام منظفات غير مناسبة للغسالة. <<< استخدم المنظفات المناسبة للغسالة.
- تم استخدام كمية كبيرة من المنظفات. <<< استخدم فقط كمية كافية من المنظف.
- تم تخزين المنظف في ظروف غير مناسبة. <<< قم بتخزين المنظف في مكان مغلق وجاف. لا تخزنه في أماكن شديدة الحرارة.
- بعض الملابس المشابهة مثل التول قد تشكل رغوة أكثر من اللازم بسبب نسيجها. <<< استخدم كميات أقل من المنظفات لهذا النوع من الأقمشة.
- تم وضع المنظف في المكان الخطأ. <<< تأكد من وضع المنظف في المكان المناسب.
- يتم أخذ الملبين في وقت مبكر بواسطة المنتج. <<< قد تكون هناك مشكلة في الصمامات أو في درج المنظفات. اتصل بوكيل الخدمة المعتمد.

الرغوة تفيض من درج المنظفات.

- تم استخدام كمية كبيرة من المنظفات. <<< احلط ملعقة كبيرة من المنعم و 1/2 ماء واسكبها في حجرة الغسيل الرئيسية بدرجة المنظفات. <<< ضع منظفاً في الغسالة مناسباً للبرامج والأحمال القصوى الموضحة في "جدول البرامج والاستهلاك". إذا كنت تستخدم مواد كيميائية إضافية (مزيلات البقع، المبيضات وغيرها)، فقلل كمية المنظفات.

يبقى الغسيل رطباً في نهاية البرنامج. (*)

- تشكلت رغوة زائدة وتم تنشيط نظام امتصاص الرغوة التلقائي بسبب الاستخدام المفرط للمنظفات. <<< استخدم الكمية الموصى بها من المنظفات.
- عملية التجفيف تستمر لفترة طويلة للغاية.
- قد يكون هناك حمولة غسيل كبيرة. <<< لا تضع حمولة كبيرة في الغسالة.
- الغسيل غير معصور بالقدر الكافي. <<< قم بالعصر بسرعة عصر أعلى في خطوة الغسل في ماكينة الغسل والتجفيف.
- الصنوبر معلق. <<< افتح الصنوبر.

الغسيل لا يزال مبتللاً بعد التجفيف.

- يمكن ألا يتم اختيار برنامج مناسب بحسب نوع الغسيل. <<< افحص علامات العناية بالملابس واختر برنامجاً مناسباً أو استخدم برامج زمنية بالإضافة إلى ذلك.
- قد يكون هناك حمولة غسيل كبيرة. <<< لا تضع حمولة كبيرة في الغسالة.
- الغسيل غير معصور بالقدر الكافي. <<< قم بالعصر بسرعة عصر أعلى في خطوة الغسل في ماكينة الغسل والتجفيف.
- لا يمكن بدء تشغيل البرنامج أو اختياره.
- قد لا يكون كابل الطاقة متصلاً بمصدر الطاقة. <<< تأكد من توصيل كابل الطاقة.
- قد لا يكون قد تم ضبط البرنامج أو قد لا يكون قد تم الضغط على زر بدء/إيقاف مؤقت/إلغاء. <<< تأكد من ضبط البرنامج وأن الغسالة ليست في وضع الاستعداد.
- ربما تم تمكين قفل الأطفال. <<< قم بتعطيل قفل الأطفال.

الغسيل ينيكشم، أو يتبلد، أو يتلف.

- يمكن ألا يتم اختيار برنامج مناسب بحسب نوع الغسيل. <<< افحص علامات العناية بالملابس واختر برنامجاً مناسباً أو استخدم برامج زمنية بالإضافة إلى ذلك. عليك ألا تجفف الملابس غير المناسبة لعملية التجفيف.

العد تنازلي لوقت البرنامج لا يعمل. (في الطرز المزودة بشاشة عرض) (*)

- تم اختيار برنامج ودرجة حرارة غير صحيحة. <<< حدد البرنامج المناسب ودرجة الحرارة المناسبة لغسيل الملابس.
- تم استخدام نوع خاطئ من المنظفات. <<< استخدم المنظفات الأصلية المناسبة للمنتج.
- تم وضع المنظف في المكان الخطأ. <<< ضع المنظف في الحجرة الصحيحة. لا تخلط عامل التبييض والمنظف ببعضهما.

أداء الغسيل ضعيف: ظهرت بقع زيتية على الغسيل (**)

- لا يتم إجراء التنظيف العادي لحلة الغسيل. <<< نظف الأسطوانة بانتظام. لهذا الإجراء، راجع تنظيف باب التحميل والحلة [34]
- أداء الغسيل ضعيف: رائحة الملابس كريهة. (**)
- تتكون الروائح وطبقات البكتيريا على الحلة نتيجة للغسيل المستمر في درجات حرارة منخفضة و / أو في برامج قصيرة. <<< اترك درج المنظفات وكذلك باب تحميل المنتج مفتوحاً بعد كل غسلة. وبالتالي، لا يمكن حدوث بيئة رطبة مواتية لنمو البكتيريا في الغسالة.

بمئات لون الملابس. (**)

- هناك حمل زائد للغسيل. <<< لا تقم بتحميل المنتج بشكل مفرط.
- المنظف المستخدم رطب. <<< احفظ المنظفات مغلقة في بيئة خالية من الرطوبة ولا تعرضها لدرجات حرارة عالية.
- تم اختيار درجة حرارة أعلى. <<< حدد البرنامج المناسب ودرجة الحرارة وفقاً لنوع ودرجة اتساخ الغسيل.

الغسالة لا تشطف جيداً.

- كمية المنظف المستخدم وعلامته التجارية وظروف تخزينه غير مناسبة. <<< استخدم منظفاً مناسباً للغسالة ولغسيلك. احفظ المنظفات مغلقة في بيئة خالية من الرطوبة ولا تعرضها لدرجات حرارة عالية.
- تم وضع المنظف في المكان الخطأ. <<< إذا تم وضع المنظف في حجرة الغسيل التحضيري بالرغم من عدم تحديد دورة الغسيل التحضيري، فيمكن للمنتج أخذ هذا المنظف أثناء خطوة الشطف أو الملبين. ضع المنظف في الحجرة الصحيحة.
- فلتر المضخة مسدود. <<< افحص الفلتر.
- خرطوم الصرف مطوي. <<< افحص خرطوم الصرف.

أصبح الغسيل صلباً بعد الغسيل. (**)

- تم استخدام كمية غير كافية من المنظفات. <<< يمكن أن يؤدي استخدام كمية غير كافية من المنظفات لعسر الماء إلى جعل الغسيل عسراً بمرور الوقت. استخدم كمية مناسبة من المنظف حسب عسر الماء.
- تم وضع المنظف في المكان الخطأ. <<< إذا تم وضع المنظف في حجرة الغسيل التحضيري بالرغم من عدم تحديد دورة الغسيل التحضيري، فيمكن للمنتج أخذ هذا المنظف أثناء خطوة الشطف أو الملبين. ضع المنظف في الحجرة الصحيحة.
- تم خلط المنظف مع الملبين. <<< لا تخلط الملبين مع المنظفات. اغسل الدرج ونظفه بالماء الساخن.

- قد يتوقف الموقت أثناء امتصاص الماء. <<< لن يتم العد التنازلي لمؤشر الموقت حتى تسحب الغسالة كمية كافية من الماء. سينتظر المنتج حتى توفر كمية كافية من الماء لتجنب نتائج الغسيل السيئة بسبب نقص المياه. سوف يستأنف مؤشر الموقت العد التنازلي بعد ذلك.
- قد يتوقف الموقت أثناء خطوة التسخين. <<< لن يقوم مؤشر الموقت بالعد التنازلي حتى يصل المنتج إلى درجة الحرارة المحددة.
- قد يتوقف الموقت أثناء خطوة العصر. <<< يتم تنشيط نظام الكشف التلقائي عن الحمل غير المتوازن بسبب التوزيع غير المتوازن للغسيل في المنتج.

العد تنازلي لوقت البرنامج لا يعمل. (*)

- يوجد حمل غير متوازن في المنتج. <<< يتم تنشيط نظام الكشف التلقائي عن الحمل غير المتوازن بسبب التوزيع غير المتوازن للغسيل في المنتج.

الجهاز لا يتحول إلى خطوة العصر. (*)

- يوجد حمل غير متوازن في المنتج. <<< يتم تنشيط نظام الكشف التلقائي عن الحمل غير المتوازن بسبب التوزيع غير المتوازن للغسيل في المنتج.
- لن يعصر المنتج إذا لم يتم تصريف الماء بالكامل. <<< تحقق من الفلتر وخرطوم التصريف.
- تشكلت رغوة زائدة وتم تنشيط نظام امتصاص الرغوة التلقائي بسبب الاستخدام المفرط للمنظفات. <<< استخدم الكمية الموصى بها من المنظفات.

أداء الغسيل ضعيف: يتحول لون الملابس إلى اللون الرمادي. (**)

- ربما قد تم استخدام كمية غير كافية من المنظفات لفترة طويلة من الوقت. <<< استخدم الكمية الموصى بها من المنظف وفقاً لصلابة الماء والغسيل.
- قد يكون الغسل تم في درجات حرارة منخفضة لفترة طويلة. <<< حدد درجة الحرارة المناسبة لغسل الملابس.
- يتم استخدام كمية غير كافية من المنظف مع الماء العسر. <<< يؤدي استخدام كمية غير كافية من المنظف مع الماء العسر إلى التصاق الأتربة بقطعة القماش وهذا يحول القماش إلى اللون الرمادي بمرور الوقت. من الصعب التخلص من الشوائب بمجرد حدوثها. استخدم الكمية الموصى بها من المنظف وفقاً لصلابة الماء والغسيل.
- تم استخدام كمية كبيرة من المنظفات. <<< استخدم الكمية الموصى بها من المنظف وفقاً لصلابة الماء والغسيل.

أداء الغسيل ضعيف: تستمر البقع أو لا يتم تبييض الغسيل. (**)

- تم استخدام كمية غير كافية من المنظفات. <<< استخدم الكمية الموصى بها من المنظف وفقاً لصلابة الماء والغسيل.
- هناك حمل زائد للغسيل. <<< لا تقم بتحميل المنتج بشكل مفرط. التحميل بالكميات الموصى بها في "جدول البرنامج والاستهلاك".

يرجى قراءة قسم "تعليمات السلامة" أولاً!



لا تبدأ البرامج بعد إغلاق باب التحميل.

- لم يتم الضغط على زر بدء / إيقاف مؤقت / إلغاء. <<< اضغط على زر بدء / إيقاف مؤقت / إلغاء.
- قد يكون من الصعب إغلاق باب التحميل في حالة التحميل الزائد. <<< قلل كمية الغسيل وتأكد من إغلاق باب التحميل بشكل صحيح.

لا يمكن بدء البرنامج أو تعديده.

- لقد تحول المنتج إلى وضع الحماية الذاتية بسبب مشكلة في الإمداد (جهد الخط، ضغط الماء، إلخ). <<< حسب طراز المنتج، حدد برنامجاً آخر عن طريق تدوير زر اختيار البرنامج أو الضغط مطولاً على زر التشغيل / الإيقاف لمدة 3 ثوانٍ لإلغاء البرنامج. سيتم إلغاء البرنامج السابق. (راجع إلغاء البرنامج [٣١] ◀)

يوجد ماء في الغسالة.

- قد يتبقى بعض الماء في الغسالة نتيجة عمليات مراقبة الجودة في الإنتاج. هذا ليس فشل. الماء غير ضار بالمنتج.

المنتج لا يسحب الماء.

- الضنوبر مغلق. <<< افتح الصنابير.
- خرطوم مدخل الماء قد يكون ممتلئاً. <<< صحح الخرطوم.
- قد يكون فلتر مدخل الماء مسدوداً. <<< نظف الفلتر.
- باب التحميل قد لا يكون مغلقاً. <<< أغلق الباب.

المنتج لا يصرف الماء.

- قد يكون خرطوم تصريف الماء مسدوداً أو ممتلئاً. <<< قم بتنظيف أو تسوية الخرطوم.
- فلتر المضخة مسدود. <<< نظّف فلتر المضخة.

هتّر الغسالة أو تصدر ضوضاء.

- المنتج غير متوازن. <<< اضبط الأقدام لموازنة الجهاز
- دخلت مادة صلبة في فلتر المضخة. <<< نظّف فلتر المضخة.
- لم يتم إزالة براغي سلامة النقل. <<< قم بإزالة مسامير تأمين النقل.
- كمية الملابس في المنتج قليلة جداً. <<< قم بإضافة المزيد من الملابس.
- هناك كميات كبيرة من الملابس في المنتج. <<< أخرج بعض الملابس من الغسالة أو وزع الحمل بآلية لموازنته في الغسالة.
- المنتج متوكماً على شيء صلب. <<< تأكد من أن الغسالة ليست ملامسة لأي شيء.

تسرب ماء من أسفل الغسالة.

- قد يكون خرطوم تصريف الماء مسدوداً أو ممتلئاً. <<< قم بتنظيف أو تسوية الخرطوم.

- فلتر المضخة مسدود. <<< نظّف فلتر المضخة.

توقفت الغسالة بعد وقت قصير من بدء البرنامج.

- قد تكون الغسالة توقفت مؤقتاً بسبب انخفاض الجهد الكهربائي. <<< ستستأنف التشغيل بمجرد عودة الجهد الكهربائي إلى المستوى الطبيعي.

تصرف الغسالة الماء الذي تسحبه مباشرة.

- خرطوم الصرف ليس على ارتفاع مناسب. <<< وصل خرطوم تصريف المياه كما هو موضح في دليل المستخدم.

لا يمكن رؤية الماء في الغسالة أثناء الغسيل.

- يوجد الماء داخل الجزء غير المرئي من المنتج. <<< هذا ليس عطلاً.

لا يمكن فتح باب التحميل.

- قد يتم تمكين قفل الباب بسبب مستوى الماء في الغسالة. <<< قم بتصريف الماء عن طريق تشغيل برنامج المضخة أو الدوران.
- المنتج يسخن الماء أو يكون في دورة العصر. <<< انتظر حتى يكتمل البرنامج.

- قد يكون باب التحميل عالقاً بسبب الضغط الذي يتعرض له. <<< أمسك بالمقبض وادفعه ثم اسحب باب التحميل لتحريره وافتحه.

- إذا لم يكن هناك كهرباء، فلن يفتح باب التحميل. <<< لفتح باب التحميل، افتح غطاء فلتر المضخة واسحب مقبض الطوارئ الموجود في الجانب الخلفي من الغطاء المذكور. (راجع قفل باب التحميل [٣٠] ◀)

يستغرق الغسيل وقتاً أطول مما هو محدد في دليل المستخدم. (*) (*)

- ضغط الماء منخفض. <<< ينظر المنتج حتى أخذ كمية كافية من الماء لمنع سوء جودة الغسيل بسبب انخفاض كمية الماء. لذلك، تمتد وقت الغسيل.

- الجهد منخفض. <<< يطول وقت الغسيل لتجنب نتائج الغسيل السيئة عندما يكون جهد الإمداد منخفضاً.

- درجة حرارة إدخال الماء منخفضة. <<< تمتد الوقت اللازم لتسخين الماء في المواسم الباردة. أيضاً، يمكن تمديد وقت الغسيل لتجنب نتائج الغسيل السيئة.

- يزداد عدد دورات الشطف و/أو كمية ماء الشطف. <<< يزيد المنتج من كمية ماء الشطف عند الحاجة إلى الشطف الجيد ويضيف خطوة شطف إضافية إذا لزم الأمر.

- تشكلت رغوة زائدة وتم تنشيط نظام امتصاص الرغوة التلقائي بسبب الاستخدام المفرط للمنظفات. <<< استخدم الكمية الموصى بها من المنظفات.

٤=٧ تنظيف فلتر سحب الماء

يوجد فلتر في نهاية كل صمام لسحب المياه في الجزء الخلفي من المنتج وأيضاً في نهاية كل خرطوم سحب مياه حيث يتم توصيلهما بالصنوبر. تتم هذه الفلاتر دخول المواد الغريبة والأوساخ الموجودة في الماء إلى المنتج. يجب تنظيف الفلاتر إذا كانت متسخة.

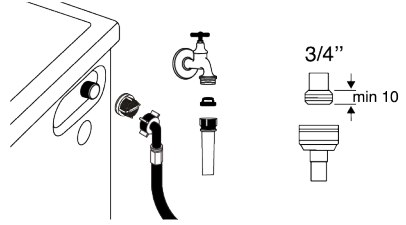

1. أغلق الصنابير.

2. قم بإزالة صواميل خراطيم سحب المياه للوصول إلى الفلاتر الموجودة في صمامات سحب المياه وتنظيفها بفرشاة مناسبة. إذا كانت الفلاتر متسخة جداً، فقم بإزالتها من أماكنها باستخدام الزردية ونظفها بهذه الطريقة.

3. أخرج الفلاتر الموجودة على الأطراف المسطحة لخراطيم سحب المياه مع الحشيات ونظفها جيداً تحت الماء الجاري.

4. استبدل الحشيات والفلاتر بعناية واربط الصواميل يدوياً.

٥=٧ تصريف المياه المتبقية وتنظيف فلتر المضخة

يتمتع نظام الفلتر في منتجك العناصر الصلبة مثل الأرز والعملات وألياف القماش التي تسد دافع المضخة أثناء تصريف مياه الغسيل. وبالتالي، سيتم تصريف المياه دون أي مشكلة وتمتد فترة خدمة المضخة.

إذا فشل المنتج في تصريف المياه بداخله، فهذا يعني أن فلتر المضخة مسدود. يجب تنظيف الفلتر عند انسداده أو كل 3 أشهر. يجب تصريف المياه أولاً لتنظيف فلتر المضخة.

بالإضافة إلى ذلك، قبل نقل المنتج (على سبيل المثال، عند الانتقال إلى منزل آخر) يجب تصريف المياه بالكامل.

ملاحظة:



قد تتسبب المواد الغريبة المتبقية في فلتر المضخة في تلف المنتج أو قد تتسبب في حدوث مشكلة ضوضاء. في المناطق التي يكون فيها التجميد محتملاً، يجب إغلاق الصنوبر وإزالة خرطوم النظام وتصريف المياه الموجودة داخل المنتج عندما لا يكون المنتج قيد الاستخدام. بعد كل استخدام، قم بإغلاق الصنوبر الذي يتصل به الخرطوم الرئيسي.

تنظيف الفلتر المتسخ وتصريف المياه:

1. أفضل المنتج عن التيار الكهربائي لقطع التيار الكهربائي.

قد ترتفع درجة حرارة الماء داخل المنتج لتصل إلى 90 درجة مئوية. لتجنب خطر الإصابة بحروق، قم بتنظيف الفلتر بعد تبريد الماء الموجود داخل المنتج.



2. افتح غطاء الفلتر.

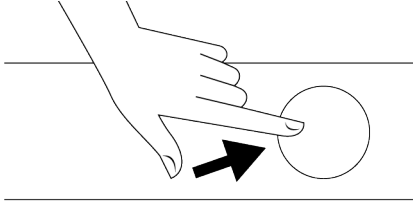

3. اتبع الإجراءات التالية لتصريف المياه.

إذا لم يكن المنتج يحتوي على خرطوم تصريف مياه للطوارئ، لتصريف المياه:



- ضع وعاءً كبيراً في نهاية الخرطوم لتجميع الماء من الفلتر.
- عندما يبدأ فلتر المضخة في تسريب الماء، قم بفضه (عكس اتجاه عقارب الساعة) املاً الماء المتدفق في الوعاء الذي وضعت أمام الفلتر. احتفظ بقطعة قماش جاهزة لتنظيف الماء الذي قد ينسكب.
- أدر فلتر المضخة وأزله تماماً عندما يتسرب الماء من المنتج.

1. نظف أي بقايا داخل الفلتر وكذلك الألياف، إن وجدت، حول منقطة دافع المضخة.
2. استبدل الفلتر.
3. إذا كان غطاء الفلتر مكوناً من قطعتين، أغلق غطاء الفلتر بالضغط على اللسان. إذا كانت قطعة واحدة، ضع الألسنة في الجزء السفلي في أماكنها أولاً، ثم اضغط على الجزء العلوي للإغلاق.

1. تحقق مما إذا كان جهازك الذكي متصلاً بالشبكة المترية ذات الصلة أم لا.
 2. أعد تشغيل تطبيق الغسالة.
 3. أوقف تشغيل البلوتوث وشغله من خلال لوحة تحكم المستخدم.
 4. في حالة تعذر إنشاء الاتصال بإجراء العمليات المذكورة أعلاه، كرر إعدادات الإعداد الأولية على الغسالة.
- إذا استمرت المشكلة، استشر وكيل خدمة معتمد.

في بعض الحالات، يتم إلغاء تنشيطه ذاتياً لأسباب تتعلق بالسلامة:

- عندما تتعرض الغسالة إلى حالة انقطاع التيار الكهربائي.
- عند تشغيل مقبض البرنامج وتحديد برنامج مختلف أو إيقاف تشغيل الجهاز.

٤-٢٠-٦ استكشاف الأخطاء وإصلاحها

قم بما يلي إذا كانت لديك مشكلة في التحكم أو الاتصال. لاحظ ما إذا كانت المشكلة ما تزال موجودة أم لا بعد الإجراء الذي قمت به.

٧ الصيانة والتنظيف

كرر عملية تنظيف الحلة الاسطوانية كل شهرين.
ملاحظة: استخدم مضاد الترسبات الكلسية المناسبة للغسالات.

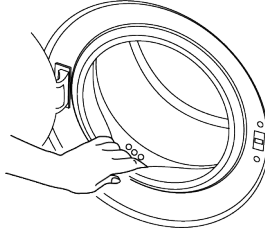

بعد كل غسلة تأكد من عدم ترك أي مادة غريبة في المنتج.

إذا تم سد الثقوب الموجودة في حشية الباب الموضحة في الشكل، فافتحها باستخدام عود أسنان.

تسبب المواد المعدنية الغريبة ظهور بقع صدأ في الحلة. نظف البقع الموجودة على سطح الحلة باستخدام عوامل التنظيف المصنوعة من الفولاذ المقاوم للصدأ.

لا تستخدم أبداً الصوف الصلب أو سلك الصوف. سيؤدي ذلك إلى إتلاف الأسطح المطلية والمطلية بالكروم والبلاستيك.

نوصيك بمسح حشية الباب بقطعة قماش جافة ونظيفة في نهاية البرنامج. سيؤدي ذلك إلى إزالة الرواسب الموجودة في حشية الباب في جهازك ومنع تكون الرائحة الكريهة.

٣-٧ تنظيف الهيكل ولوحة التحكم

امسح هيكل المنتج بالماء والصابون أو منظفات هلامية غير قابلة للأكل عند الضرورة، وجفف بقطعة قماش ناعمة.

استخدم فقط قطعة قماش ناعمة ورطبة لتنظيف لوحة التحكم. لا تستخدم منتجات التنظيف التي تحتوي على مواد التبييض

يرجى قراءة قسم "تعليمات السلامة" أولاً!



يتمد عمر خدمة المنتج ويتم تقليل المشكلات التي يتم مواجهتها بشكل متكرر إذا تم تنظيفه على فترات منتظمة.

١-٧ تنظيف درج المنظفات

نظف درج المنظفات على فترات منتظمة (مرة كل 4 إلى 5 غسالات) كما هو مذكور أدناه لمنع تراكم مسحوق التنظيف. نظف السيفون إذا بقيت كميات زائدة من الماء وحليط منع الأقمشة في حجرة المنقى.

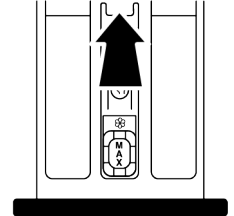

1. اضغط على الجزء المحدد من السيفون داخل حجرة المنعم ثم اسحب الدرج نحوك لإخراجه.
2. ارفع وأزل السيفون من الخلف كما هو موضح.
3. اشطف الدرج والسيفون في الحوض بكمية كبيرة من الماء الدافئ. استخدم القفازات أو الفرشاة المناسبة لمنع ملامسة البقايا في الدرج مع جلدك.
4. أعد تركيب السيفون والدرج بإحكام بعد التنظيف.

٢-٧ تنظيف باب التحميل والحلة

يرجى مراجعة قسم تشغيل المنتج بالنسبة للمنتجات المزودة ببرنامج تنظيف الحلة.

إذا قمت بإيقاف تشغيل الجهاز وتشغيله أثناء تنشيط البلوتوث، فسيتم إعادة الاتصال تلقائياً. في حالات مثل خروج الجهاز المقترن عن النطاق، سيتم إيقاف تشغيل البلوتوث تلقائياً. لهذا السبب، ستحتاج إلى تشغيل البلوتوث مرة أخرى إذا كنت تريد استخدام وظيفة التحكم عن بعد. يمكنك التحقق من رمز البلوتوث على الشاشة لتتبع حالة الاتصال. إذا كان الرمز قيد التشغيل باستمرار، فهذا يعني أن لديك اتصال بلوتوث. إذا كان الرمز يومض، فهذا يعني أن المنتج يحاول الاتصال. إذا تم إيقاف تشغيل الرمز، فليس لديك اتصال.

تحتاج إلى اتصال بالإنترنت على جهازك الذكي لمتابعة إعدادات HomeWhiz. بخلاف ذلك، لن يسمح لك تطبيق HomeWhiz بإلغاء إجراء الإعداد بنجاح. يرجى الاتصال بمزود خدمة الإنترنت الخاص بك إذا كنت تواجه مشاكلاً في الاتصال بالإنترنت.



تحذير

إذا تم تشغيل اتصال البلوتوث في منتجك، فيمكن عندئذٍ تحديد وظيفة التحكم عن بعد. في حالة تعذر تحديد وظيفة التحكم عن بعد، تحقق من حالة الاتصال. إذا تعذر إنشاء الاتصال، فكرر خطوات الإعداد الأولى على المنتج. لأسباب تتعلق بالسلامة، سيتم قفل باب المنتج ويظل مقفولاً بغض النظر عن وضع تشغيل المنتج عند تنشيط وظيفة التحكم عن بعد. إذا كنت تريد فتح باب الغسالة، ستحتاج إلى تدوير مقبض اختيار البرنامج أو الضغط على مفتاح التحكم عن بعد لتعطيل وظيفة التحكم عن بعد.

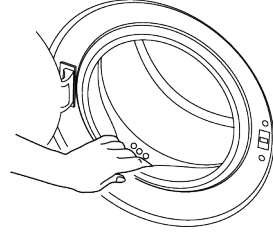

قد يطلب منك تطبيق HomeWhiz كتابة رقم المنتج الموضح على ملصق المنتج. يمكنك العثور على ملصق المنتج داخل باب الجهاز. رقم المنتج موجود على هذا الملصق.



إذا كنت ترغب في التحكم في الغسالة عن بعد، فيجب عليك، بعد غلق الباب الأمامي، تنشيط وظيفة التحكم عن بعد بالضغط على زر التحكم عن بعد أثناء وجود زر البرنامج على زر وضع البرنامج / التحكم عن بعد في لوحة التحكم في الغسالة. بمجرد إنشاء الوصول إلى المنتج، سترى شاشة مشاهدة للشاشة أدناه.



عندما يتم تمكين جهاز التحكم عن بعد، يمكنك فقط إدارة الجهاز وإيقاف تشغيله ومتابعة الحالة من خلال الغسالة. ويمكن إدارة جميع الوظائف باستثناء قفل الأطفال من خلال التطبيق. يمكنك متابعة تشغيل أو إيقاف تشغيل وظيفة التحكم عن بعد من خلال مؤشر الوظيفة الموجود على الزر.

في حالة إيقاف تشغيل وظيفة التحكم عن بعد، تتم معالجة جميع العمليات على الغسالة ولا يسمح سوى بمتابعة الحالة في التطبيق. في حالة عدم إمكانية تشغيل وظيفة التشغيل عن بعد، سيصدر الجهاز صوت تحذير عند الضغط على الزر. قد يحدث هذا في حالات مثل تشغيل الجهاز وعدم وجود جهاز ذكي مقترن عبر البلوتوث. يعد إعداد إيقاف تشغيل البلوتوث أو فتح باب الغسالة مثلاً على مثل هذه الحالات. بمجرد تنشيط هذه الوظيفة في الغسالة، ستظل ممكناً بصرف النظر عن ظروف معينة وتتيح لك التحكم في ماكينة الغسيل عن بعد عبر البلوتوث.

٢-٢٠-٦ إعداد غسالة متصلة بحساب شخص آخر

إذا كانت الغسالة التي تريد استخدامها مسجلة مسبقاً في النظام بحساب شخص آخر، فأنت بحاجة إلى إنشاء اتصال جديد بين تطبيق HomeWhiz والجهاز.

1. قم بتثبيت تطبيق HomeWhiz على الجهاز الذكي الجديد الذي تريد استخدامه.
2. قم بإنشاء حساباً جديداً وتسجيل الدخول إلى هذا الحساب على تطبيق HomeWhiz.
3. اتبع الخطوات الموضحة في إعداد HomeWhiz (إعدادات HomeWhiz) وتابع إجراء الإعداد.

نظراً لأنه يتم تشغيل ميزة HomeWhiz ووظيفة التحكم عن بعد في جهازك عن طريق الاقتران باستخدام تقنية البلوتوث، يمكن تشغيل تطبيق Homewhiz واحد فقط في كل مرة.



٣-٢٠-٦ وظيفة التحكم عن بعد واستخدامها

بعد إعداد HomeWhiz، سيتم تشغيل البلوتوث تلقائياً لتنشيط اتصال البلوتوث أو إلغاء تنشيطه، يرجى الاطلاع على البلوتوث 3.

٢٠٠٦ خاصة وظيفة HomeWhiz ووظيفة التحكم عن بعد

بعد

تتيح لك HomeWhiz استخدام جهازك الذكي لفحص غسالتك والحصول على معلومات حول حالتها. مع تطبيق HomeWhiz، يمكنك استخدام جهازك الذكي لأداء العديد من الإجراءات التي يمكن إجراؤها أيضاً على الجهاز. بالإضافة إلى ذلك، لا يمكنك استخدام بعض الميزات سوى باستخدام وظيفة HomeWhiz. يجب عليك تنزيل تطبيق HomeWhiz من متجر التطبيقات الخاص بجهازك الذكي لاستخدام ميزة البلوتوث في جهازك.

تأكد من اتصال جهازك الذكي بالإنترنت ليتسنى تنزيل التطبيق.

إذا كنت تستخدم التطبيق لأول مرة، فوجي اتباع الإرشادات التي تظهر على الشاشة لإكمال تسجيل حساب المستخدم الخاص بك. بمجرد اكتمال عملية التسجيل، يمكنك استخدام جميع المنتجات المزودة بميزة HomeWhiz في متلرك على هذا الحساب.

يمكنك لمس علامة التبويب "الأجهزة" في تطبيق HomeWhiz لعرض الأجهزة المقترنة بحسابك. بعد تثبيت التطبيق، تمكن وظيفة HomeWhiz الغسالة من إرسال إشعارات فورية عبر جهازك الذكي.

1. إذا كنت تضيف جهازاً للمرة الأولى، فلمس علامة التبويب "الأجهزة" في تطبيق HomeWhiz. حدد زر "إضافة جهاز" (المس هنا لإعداد جهاز جديد) في الزاوية اليمنى العليا. قم بإجراء الإعدادات باتباع كل من الخطوات أدناه والخطوات الواردة في تطبيق HomeWhiz.

2. لبدء الإعداد، تأكد من إيقاف تشغيل جهازك. اضغط مع الاستمرار على زر درجة الحرارة وزر وظيفة التحكم عن بعد معاً لمدة 3 ثوانٍ لتبديل غسالتك إلى وضع إعداد تطبيق HomeWhiz.

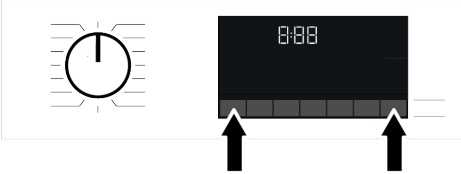

3. عندما يكون الجهاز في وضع إعداد HomeWhiz، ستري رسماً متحركاً على الشاشة وسيومض رمز البلوتوث حتى يتم إقران جهازك بجهاز ذكي. سيكون مقبض البرنامج فقط نشطاً في هذا الوضع. ستكون الأزرار الأخرى غير نشطة.

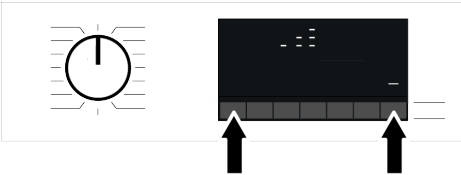

4. اتبع التعليمات التي تظهر على شاشة تطبيق HomeWhiz.

5. انتظر حتى اكتمال التثبيت. بمجرد اكتمال الإعداد، اكتب اسماً لغسالتك. الآن، يمكنك النقر ورؤية المنتج الذي أضفته في تطبيق HomeWhiz.

سيتم إيقاف تشغيل الغسالة تلقائياً إذا لم تتمكن من إدراك الإعداد بنجاح في غضون 5 دقائق. في هذه الحالة، يجب أن تبدأ عملية الإعداد من جديد. إذا استمرت المشكلة، فوجي الاتصال بالخدمة المعتمدة.

يمكنك استخدام غسالتك مع أكثر من جهاز ذكي. لإجراء ذلك، قم بتنزيل تطبيق HomeWhiz على الجهاز الذكي الآخر أيضاً. عند تشغيل التطبيق، سوف تحتاج إلى تسجيل الدخول للحساب الذي قمت بإنشائه وإقران الغسالة الخاصة بك مسبقاً. بخلاف ذلك، يرجى قراءة "إعداد غسالة متصلة بحساب شخص آخر".

من أجل استخدام وظيفة HomeWhiz، يجب تثبيت التطبيق على أجهزتك الذكية، ويجب إقران الغسالة بجهازك الذكي عبر البلوتوث. إذا لم يتم إقران الغسالة بجهازك الذكي، فستعمل كجهاز بدون خاصية HomeWhiz. سيعمل منتجك عند إقرانه بجهازك الذكي عبر البلوتوث. سيتم تنشيط عناصر التحكم التي تم إجراؤها من خلال التطبيق مع هذا الاقتران. لذلك، يجب أن تكون قوة إشارة البلوتوث بين المنتج والجهاز الذكي كافية. يرجى زيارة الرابط www.homewhiz.com لمعرفة إصدارات Android و iOS التي يدعمها تطبيق HomeWhiz.

جميع تدابير السلامة الموضحة في قسم "إرشادات السلامة العامة" من دليل المستخدم صالحة أيضاً للتشغيل عن بعد باستخدام وظيفة HomeWhiz

١٠٠٦-٢٠٠٦ إعداد HomeWhiz

من أجل تشغيل التطبيق، يجب إنشاء اتصال بين جهازك وتطبيق HomeWhiz. لكي يتم إنشاء هذا الاتصال، يجب عليك اتباع الخطوات أدناه لإجراء الإعداد على كل من الجهاز وتطبيق HomeWhiz.

١٦-٦ تغيير التحديدات بعد بدء تشغيل البرنامج



إضافة الغسيل بعد بدء البرنامج:

إذا كان مستوى الماء في الغسالة مناسباً عند الضغط على زر التشغيل / الإيقاف المؤقت، فسيتم إلغاء تنشيط قفل الباب وسيفتح الباب، مما يسمح لك بإضافة الملابس. ينطفئ رمز قفل الباب على الشاشة عند إلغاء تنشيط قفل الباب. بعد إضافة الملابس، أغلق الباب واضغط على زر التشغيل / الإيقاف المؤقت مرة أخرى لاستئناف دورة الغسيل.

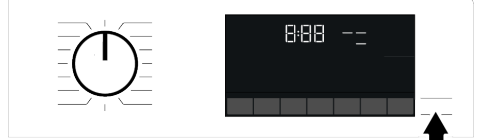

إذا كان مستوى الماء في الجهاز غير مناسب عند الضغط على زر التشغيل / الإيقاف المؤقت، فلا يمكن إلغاء تنشيط قفل الباب ويظل رمز قفل الباب على الشاشة مضاءً.

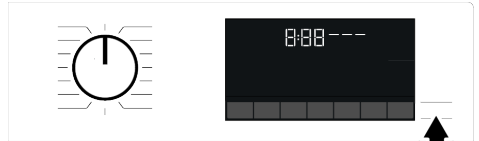

١٧-٦ إلغاء البرنامج

يتم إلغاء البرنامج عندما يتم تشغيل مقبض تحديد البرنامج إلى برنامج مختلف أو يتم إيقاف تشغيل الجهاز وتشغيله مرة أخرى باستخدام مقبض اختيار البرنامج.



إذا قمت بتدوير مقبض اختيار البرنامج عند تمكين قفل الأطفال، فلن يتم إلغاء البرنامج. ينبغي عليك إلغاء قفل التأمين ضد عبث الأطفال أولاً.

إذا كنت ترغب في فتح باب التحميل بعد إلغاء البرنامج ولكنك لم يكن من الممكن فتح باب التحميل نظراً لأن مستوى الماء في الجهاز أعلى من خط الأساس لباب التحميل، فقم بتدوير مقبض اختيار البرنامج إلى برنامج ضيق + عصر و قم بتصريف الماء الموجود في الغسالة.

١٨-٦ انتهاء البرنامج

يظهر رمز النهاية على الشاشة عند اكتمال البرنامج.

إذا لم يتم الضغط على أي زر لمدة 10 دقائق، فستتحول الغسالة إلى وضع الإيقاف. يتم إيقاف تشغيل الشاشة وكافة المؤشرات. سيتم عرض خطوات البرنامج المكتملة إذا ضغطت على أي زر.

١٩-٦ وضع الاستعداد

يحتوي جهازك على خاصية "وضع الاستعداد".

بعد تشغيل الجهاز باستخدام زر التشغيل / الإيقاف، إذا لم يتم تشغيل أي برنامج أو لم يتم اتخاذ أي إجراء آخر أثناء مرحلة التحديد، أو إذا لم يتم تنفيذ أي شيء في غضون دقيقتين تقريباً بعد انتهاء البرنامج المحدد، فسيستحوّل الجهاز تلقائياً إلى الطاقة وضع التوفير. وأيضاً، إذا كانت غسالتك مزودة بشاشة يظهر بها مدة البرنامج، فستنطفئ هذه الشاشة تماماً. وإذا قمت بتشغيل زر اختيار البرنامج أو لمست أي زر، فستضيء الأضواء وستضيء الشاشة مرة أخرى. قد تتغير الاختيارات التي تقوم بها عند الخروج من حالة توفير الطاقة.

تحقق من دقة اختياراتك قبل بدء البرنامج. اضبط إعداداتك مرة أخرى إذا لزم الأمر. لا يعد هذا خطأً.



يبدأ البرنامج المحدد من جديد.

إذا تم تحديد وظيفة التحكم عن بعد، فسيتم قفل الباب. لفتح الباب، يجب إلغاء تنشيط وظيفة بدء التشغيل عن بُعد إما بالضغط على زر بدء التشغيل عن بُعد أو تغيير موضع البرنامج.



فتح باب التحميل في حالة انقطاع التيار الكهربائي:

في حالة انقطاع التيار الكهربائي، يمكنك استخدام مقبض الطوارئ الخاص بباب التحميل الموجود أسفل غطاء فلتر المضخة لفتح باب التحميل يدويًا.



قبل فتح باب التحميل، تأكد من عدم وجود ماء في الغسالة لتجنب فيضائها.



1. أوقف تشغيل الآلة وافصلها عن مصدر التيار الكهربائي.
2. افتح غطاء فلتر المضخة.

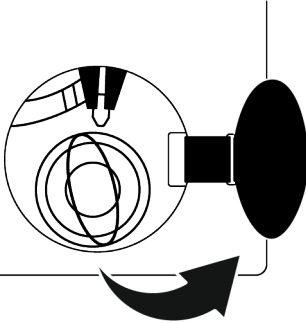

3. اسحب مقبض الطوارئ الخاص بباب التحميل باستخدام أداة ثم حرره. افتح باب تحميل الغسيل.
4. إذا لم يفتح باب التحميل، كرر الخطوة السابقة.

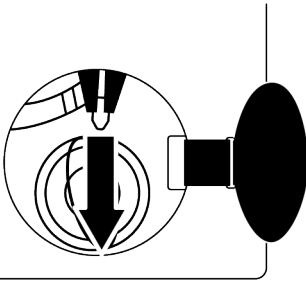

1. افتح باب التحميل، ثم ضع الغسيل وضع المنظف، إلخ.

2. حدد برنامج الغسيل ودرجة الحرارة وسرعة العصر وحدد الوظائف الإضافية إذا كان ذلك مطلوبًا.

3. اضبط وقت الانتهاء (End Time) من اختيارك بالضغط على زر وقت الانتهاء (End Time). يضئ مؤشر وقت الانتهاء.

4. اضغط على زر التشغيل/الإيقاف المؤقت يبدأ العد التنازلي للوقت.

يمكن إضافة غسيل إضافي إلى الجهاز أثناء العد التنازلي لوقت الانتهاء (End Time) في نهاية العد التنازلي، سيتم إطفاء مؤشر وقت الانتهاء (End Time) وتبدأ دورة الغسيل ويظهر وقت البرنامج المحدد على الشاشة. يظل الباب مقفلاً أثناء فترة العد التنازلي لوقت الانتهاء (End Time). لفتح الباب، تحتاج إلى وضع الجهاز في وضع الإيقاف المؤقت عن طريق الضغط على زر بدء إيقاف البرنامج. في نهاية العد التنازلي، سيتم إطفاء مؤشر وقت الانتهاء (End Time) وتبدأ دورة الغسيل ويظهر وقت البرنامج المحدد على الشاشة. عند اكتمال تحديد وقت الانتهاء، يتكون الوقت الذي يظهر على الشاشة من وقت الانتهاء بالإضافة إلى مدة البرنامج المحدد.



١٤-٦ بدء تشغيل البرنامج

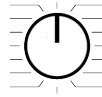

1. ابدأ البرنامج بالضغط على زر التشغيل/الإيقاف المؤقت.
2. يبدأ الضوء الموضع لزر التشغيل/الإيقاف المؤقت في الإضاءة بثبات، مشيرًا إلى أن البرنامج قد بدأ.
3. باب التحميل مقفل. يظهر تعبير "قفل الباب" على الشاشة أثناء قفل الباب.

١٥-٦ قفل باب التحميل

يوجد نظام قفل على باب التحميل بالجهاز يمنع فتح باب التحميل في الحالات التي يكون فيها مستوى الماء غير مناسب. يظهر رمز "الباب مقفل" على الشاشة عند قفل باب التحميل.



لتفعيل اتصال البلوتوث:

اضغط مع الاستمرار على زر وظيفة التحكم عن بُعد لمدة 3 ثوانٍ. سيتم عرض العد التنازلي "1-2-3"، ثم ستظهر أيقونة البلوتوث على الشاشة. حرر زر وظيفة التحكم عن بعد. سيومض رمز البلوتوث أثناء إقران المنتج بجهاز ذكي. إذا كان الاتصال ناجحاً، فسيظل الرمز قيد التشغيل.

لإلغاء تفعيل اتصال البلوتوث:

اضغط مع الاستمرار على زر وظيفة التحكم عن بُعد لمدة 3 ثوانٍ. سيتم عرض العد التنازلي "1-2-3"، ثم تختفي أيقونة البلوتوث على الشاشة.

١٣-٦ وقت الانتهاء

شاشة الوقت

عند تحديد وظيفة وقت الانتهاء، يظهر الوقت المتبقي حتى يبدأ البرنامج في ساعات مثل ساعة واحدة، وساعتين، والوقت المتبقي لإكمال البرنامج بعد بدء البرنامج يظهر بالساعات والدقائق كما في مثال 01:30.



قد يختلف وقت البرنامج عن القيم المعروضة في "جدول البرامج والاستهلاك" تبعاً للتغيرات في ضغط الماء، ودرجة عسر الماء ودرجة حرارة الماء ودرجة حرارة البيئة المحيطة ونوع وكمية حمولة الغسيل، وتبعاً لاختيار الوظائف الإضافية والتغيرات في جهد الكهرباء.

باستخدام وظيفة وقت الانتهاء، قد يتم ضبط وقت انتهاء البرنامج على 24 ساعة. بعد الضغط على زر وقت الانتهاء (End Time)، يتم عرض وقت الانتهاء (End Time) المقدر للبرنامج. إذا تم ضبط وقت الانتهاء (End Time)، يضيء مؤشر وقت الانتهاء (End Time).

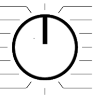
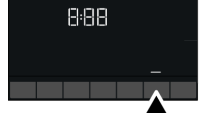
من أجل تنشيط وظيفة وقت الانتهاء (End Time) واكتمال البرنامج في نهاية الوقت المحدد، يجب الضغط على زر Start/Pause بعد ضبط الوقت.

إذا كنت ترغب في إلغاء وظيفة وقت الانتهاء (End Time)، فاضغط على زر التشغيل / إيقاف لإيقاف تشغيل الجهاز وتشغيله.

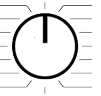
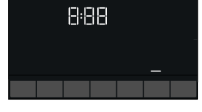

عند تنشيط وظيفة وقت الانتهاء (End Time)، لا تنصف منظفاً سائلاً في مقصورة مسح التنظيف رقم 2. هناك خطر بقاء بقع على الملابس.



يجب أن يكتمل الإعداد الأول لتطبيق HomeWhiz حتى يتم تنشيط اتصال البلوتوث. بعد الإعداد، يؤدي الضغط على زر وظيفة التحكم عن بعد أثناء وجود المقربض في وضع البرنامج الذي تم تنظيله/جهاز التحكم عن بعد إلى تنشيط اتصال البلوتوث تلقائياً.

١٢-٦ خطوات التحفيف

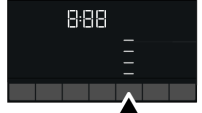
تحفيف قوي

يتم إجراء التحفيف حتى يتم الوصول إلى درجة التحفيف بالكي عند مستوى التحفيف.

تحفيف التخزين

يتم إجراء التحفيف حتى الوصول إلى درجة تحفيف التخزين عند مستوى التحفيف.

التحفيف الإضافي

يتم إجراء التحفيف حتى الوصول إلى درجة تحفيف التخزين الإضافي عند مستوى التحفيف.



قد يختلف مستوى التحفيف وفقاً لخلط الغسيل ونوع المادة بالإضافة إلى الكمية ومستوى الببلل. يجب عدم تحفيف الملابس التي تحتوي على الدانتيل والتول والحجر والخرز والترتر والأسلاك وما إلى ذلك، والأقمشة الذي يحتوي على نسبة عالية من الحرير في الغسالة.

التحفيف الزمني - بالدقائق

لتحقيق مستوى التحفيف المطلوب عند درجة حرارة منخفضة، يمكنك الاختيار من بين فترات التحفيف التي تبلغ 30 و 90 و 150 دقيقة.

استخدم زر الغسل السريع لغسيل الملابس المتسخة بشكل خفيف وقصر مدة البرنامج.

Uzaktan Kontrol •

يمكنك استخدام زر الوظيفة الإضافية هذا لتوصيل غسالتك بالأجهزة الذكية. للحصول على معلومات مفصلة، راجع خاصية وظيفة HomeWhiz ووظيفة التحكم عن بعد.

البرنامج المخصص

لا يمكن استخدام هذه الوظيفة الإضافية إلا مع برامج القطن والمواد الاصطناعية مع تطبيق HomeWhiz. عند تنشيط هذه الوظيفة الإضافية، يمكنك إضافة ما يصل إلى 5 خطوات شطف إضافية إلى البرنامج. يمكنك تحديد بعض الوظائف الإضافية واستخدامها رغم عدم وجودها في منتجك الخاص. يمكنك زيادة وقت برامج الملابس المصنوعة من الأقمشة القطنية والاصطناعية وتقليله ضمن نطاق آمن.



عند تحديد الوظيفة الإضافية للبرنامج المخصص، سيختلف أداء الغسيل واستهلاك الطاقة عن القيمة المعلنة.

Kuruluk Seviyesi •

تتيح هذه الوظيفة أن تجف الملابس بعد الغسيل. تحقق في جدول البرنامج مع البرامج التي يمكن من خلالها تحديد هذه الوظيفة المساعدة.

٢-١١-٦ الوطائف / البرامج المحددة عن طريق الضغط على

مفاتيح الوطائف لمدة 3 ثوانٍ

• تنظيف اسطوانة الغسل + 3

اضغط مطولاً أعلى زر الوظيفة الإضافية ذات الصلة لمدة 3 ثوانٍ لتحديد البرنامج. قم بتنظيف الحلة بانتظام (مرة كل شهر إلى شهرين) لضمان النظافة المطلوبة. يتم استخدام البخار قبل البرنامج لتلين البقايا في الحلة. قم بتشغيل البرنامج عندما يكون الجهاز فارغاً تماماً. للحصول على نتائج أكثر فاعلية، ضع مسحوقاً مضاداً للترسبات الكلسية (مواد تنظيف الحلة) مناسبة للغسالات داخل مقصورة المنظف رقم "2". توجد خطوة تجفيف بعد تنظيف الحلة في هذا البرنامج لتجفيف الحلة من الداخل.



هذا ليس برنامج غسل. إما هو برنامج صيانة. لا يتم بتشغيل هذا البرنامج عندما يكون هناك شيء داخل الجهاز. عند محاولة التشغيل، يستشعر الجهاز تلقائياً وجود حمولة بالداخل، ويمكنه إلغاء البرنامج أو استئنافه وفقاً لطرز جهازك. لا يتحقق التنظيف الفعال إذا تم استئناف البرنامج.

• مكافحة التجمد + 3

تُحدّد هذه الوظيفة عند الضغط على زر الوظيفة الإضافية ذات الصلة مع الاستمرار لمدة 3 ثوانٍ ويتم تشغيل ضوء متابعة البرنامج للخطوة ذات الصلة. عند تحديد هذه الوظيفة، تقوم بنهوية الغسيل لمدة تصل إلى 8

ساعات في نهاية البرنامج لمنع التجمد. يمكنك إلغاء البرنامج وإخراج ملابسك في أي وقت خلال مدة 8 ساعات. اضغط على مفتاح تحديد الوظيفة أو مفتاح تشغيل/إيقاف تشغيل الغسالة لإلغاء الوظيفة. سيظل ضوء مصباح متابعة البرنامج مضيئاً إلى أن يتم إلغاء الوظيفة أو اكتمال الخطوة. وإذا لم يتم إلغاء الوظيفة، فستكون نشطة أيضاً في دورات الغسيل اللاحقة.

• البخار 3

يمكن تحديد هذه الوظيفة بالضغط مطولاً على زر الوظيفة الإضافية ذي الصلة لمدة 3 ثوانٍ. تساعد هذه الوظيفة على تقليل تجمعات الملابس القطنية والاصطناعية والمختلطة، وتقصير وقت الكي وإزالة الأوساخ عن طريق التليين. * قد تترفع درجة حرارة الغسيل في نهاية دورة الغسيل عند استخدام وظيفة البخار في نهاية البرنامج. هذه حالة متوقعة ضمن ظروف تشغيل البرنامج.

• قفل التأمين ضد عبث الأطفال 3

استخدم وظيفة قفل الأطفال لمنع الأطفال من العبث بالجهاز. وبالتالي يمكنك تجنب أي تغييرات في برنامج قيد التشغيل.



يمكنك تشغيل وإيقاف تشغيل الجهاز باستخدام زر التشغيل / الإيقاف عندما يكون قفل الأطفال نشطاً. عند تشغيل الجهاز مرة أخرى، سيستأنف البرنامج من حيث توقف. عند تمكين قفل الأطفال، سيتم إصدار تحذير صوتي في حالة الضغط على الأزرار. سيتم إلغاء التحذير الصوتي إذا تم الضغط على الأزرار خمس مرات متتالية.

لتفعيل قفل الأطفال:

اضغط مع الاستمرار على زر ضبط مستوى التجفيف لمدة 3 ثوانٍ. بعد انتهاء العد التنازلي كـ "CL 3-2-1" على الشاشة، يظهر رمز "CL On" (قفل الأطفال) على الشاشة. يمكنك تحرير زر ضبط مستوى التجفيف عند عرض هذا الرمز.

لإلغاء تفعيل قفل الأطفال:

اضغط مع الاستمرار على زر ضبط مستوى التجفيف لمدة 3 ثوانٍ. بعد انتهاء العد التنازلي "CL 3-2-1" على الشاشة، يظهر رمز "CL Off" (قفل الأطفال) على الشاشة.

• البلوتوث 3

يمكنك استخدام وظيفة اتصال البلوتوث لإقران غسالتك بجهازك الذكي. بهذه الطريقة، يمكنك استخدام جهازك الذكي للحصول على معلومات بخصوص غسالتك والتحكم بها.

النسبة المتوقعة للربطية المتبقية (%)	درجة حرارة الغسيل (درجة مئوية)	استهلاك المياه (لتر / دورة)	استهلاك الطاقة (كيلوواط ساعة / دورة)	مدة البرنامج (دقيقة:ساعة)	السعة (كجم)	سرعة الدوران (دورة/دقيقة)	اختيار درجة الحرارة (درجة مئوية)	
53,9	29	64	0,690	03:38	8	1400	40	Eko 40-60
53,9	27	41	0,465	02:47	4	1400	40	
53,9	22	31	0,231	02:47	2	1400	40	
53,9	20	85	0,800	03:40	8	1400	20	Pamuklu
53,9	60	90	1,800	03:40	8	1400	60	Pamuklu
40	40	58	0,850	02:25	3	1200	40	Sentetik
62	23	68	0,200	00:28	8	1400	30	Hızlı / Hızlı '16
53,9	28	75	3,195	08:30	5	1400	40	+ Eko 40-60
53,9	22	50	1,810	06:10	2,5	1400	40	تجفيف التخزين

قيم الاستهلاك المعطاة للبرامج بخلاف البرنامج الاقتصادي 40-60 مخصوص غسيل الغسالة وشطفها هي فقط قيم دلالية.

١١-٦ اختيار الوظيفة الإضافية

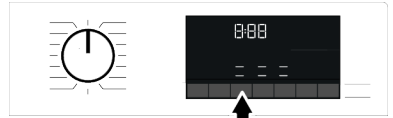

قم بتحديد الوظائف الإضافية المطلوبة قبل بدء تشغيل البرنامج. عندما يتم تحديد برنامج، تضيء أيقونات رمز الوظيفة الإضافية التي تم تحديدها مع البرنامج.



إذا ما تعذر الوصول إلى مستوى التجفيف المختار (تجفيف المكواة وتجفيف الخزانة وتجفيف الخزانة الفائقة) في نهاية دورة التجفيف، ستعمل الغسالة على تمديد فترة عمل البرنامج أوتوماتيكياً. سيستمر البرنامج لفترة أطول. إذا ما تم اختيار وضع التجفيف الزمني، سيتم إنهاء البرنامج في نهاية فترة التجفيف حتى لو لم يجف الغسيل. إذا ما تم تحقيق مستوى التجفيف المختار (تجفيف المكواة وتجفيف الخزانة وتجفيف الخزانة الفائقة) في أثناء دورة التجفيف، أو تم اختيار درجة تجفيف فائقة في خيارات التجفيف الزمني، سيستغرق الأمر فترة أقل. سيتم عرض تقلص الوقت على الشاشة.

١١-٦ الوظائف الفرعية

• Ön Yıkama

الغسل التحضيري مفيد فقط للملابس شديدة الاتساخ. يؤدي عدم استخدام الغسلة التحضيرية إلى توفير الطاقة والماء ومسحوق الغسيل والوقت.

• Hızlı Yıkama

بعد تحديد البرنامج، يمكنك الضغط على مفتاح إعداد Quick Wash (الغسل السريع) لتقصير مدة البرنامج. بالنسبة لبعض البرامج، يمكن تقصير المدة بنسبة تزيد عن 50٪. على الرغم من ذلك، يتم تحقيق أداء غسيل جيد بفضل الخوارزمية المتغيرة.

على الرغم من أنه يختلف لكل برنامج، إلا أنه عندما تضغط على زر الغسل السريع مرة واحدة، ستخفض مدة البرنامج إلى مستوى معين. إذا ضغطت على نفس الزر للمرة الثانية، فسوف ينخفض إلى الحد الأدنى للمدة. لا تستخدم زر ضبط الغسل السريع عند غسل الملابس المتسخة بشدة للحصول على أداء غسيل أفضل.



عند الضغط على زر الوظيفة الإضافية الذي لا يمكن تحديده بالبرنامج الحالي، ستصدر الغسالة صوت تحذير. بعض الوظائف لا يمكن تحديدها معاً. عند اختيار وظيفة إضافية ثانية تتعارض مع الوظيفة الأولى قبل بدء تشغيل الغسالة، ستقوم الغسالة بإلغاء الوظيفة الأولى بينما تستمر الوظيفة الإضافية الثانية في العمل. على سبيل المثال، إذا كنت ترغب في تحديد Quick Wash (الغسل السريع) بعد تحديد الماء الإضافي، فسيتم إلغاء المياه الإضافية وستظل وظيفة Quick Wash (الغسل السريع) نشطة. لا يمكن اختيار وظيفة إضافية لا تتوافق مع البرنامج الذي تم تحديده. (راجع "جدول البرامج والاستهلاك") تحتوي بعض البرامج على وظائف مساعدة يجب تشغيلها في وقت واحد. هذه الوظائف لا يمكن إلغاؤها. لن يضيء إطار الوظيفة المساعدة، ستضيء المنطقة الداخلية فقط.



يرجى قراءة قسم التركيب من الدليل قبل الاستخدام لأول مرة.

قد تختلف الوظائف الإضافية في الجدول وفقاً لطراز الغسالة. قد تختلف قدرة استهلاك الماء والكهرباء تبعاً للتغيرات في ضغط الماء، ودرجة عسر الماء، ودرجة الحرارة، ودرجة حرارة البيئة المحيطة ونوع وكمية حمولة الغسيل، وتبعاً لاختيار الوظائف الإضافية وسرعة العصر والتغيرات في جهد الكهرباء.

يمكن للشركة المصنعة تغيير أنماط اختيار الوظائف الإضافية.

يمكن إضافة أنماط الاختيار الجديدة أو إزالتها.

قد تختلف سرعة العصر للجهازك وفقاً للبرنامج؛ ولا يمكن أن تتجاوز سرعة الدوران هذه أقصى سرعة دوران للجهازك. يختلف مقدار الضوضاء والرطوبة وفقاً لسرعة العصر، فعند اختيار سرعة العصر الأعلى أثناء مرحلة العصر، يحتوي الغسيل على رطوبة أقل ولكن تحدث ضوضاء أعلى في نهاية البرنامج.



يمكنك رؤية وقت الغسيل على شاشة الغسالة أثناء تحديد برنامج. اعتماداً على كمية الغسيل التي قمت بتحميلها في جهازك، قد يكون هناك اختلاف قدره 1-1.5 ساعة بين المدة المعروضة على الشاشة والمدة الفعلية لدورة الغسيل. سيتم تحديث المدة تلقائياً بعد وقت قصير من بدء الغسيل. قم دائماً باختيار أقل درجة حرارة مطلوبة. أكثر البرامج كفاءة من حيث استهلاك الطاقة هي تلك التي تغسل في درجات حرارة منخفضة لفترة طويلة.

للتجفيف:

اختيار درجة الحرارة (درجة مئوية)	مستوى التجفيف					الوظائف الفرعية				السرعة التصوي	استهلاك الطاقة (كيلواط ساعة)	استهلاك المياه (لتر)	الطبخة التصوي (كم)	C°	البرنامج
	التجفيف الزمني - بال دقائق (Time based drying - minutes)	تجفيف قوي	تجفيف التخزين	التجفيف الإضافي	Kurutluk Seviyesi	مكانة التجفيف +	Hızlı Yıkama	Ön Yıkama	البحار						
-	•	•	•	•	*	•				1400	3,20	45	5	-	Pamuklu Kurutma
-	•	•	•		*	•				-	2,10	30	3	-	Sentetik Kurutma
90-30	•	•	•	•	*	•		*		1400	3,80	120	2	60	+Antialerjik
60-بارد	•	•	•	•	*	•				1400	5,00	94	5	60	Kg Yıka & Kurut 5
30-بارد	•				*	•				1200	0,65	35	0,5	30	Yıka & Giy
30-بارد	•				*	•				1200	1,00	44	1	30	Yıka & Giy
-					*	•	•			-	0,50	1	2	-	Hijyenik Havalandırma

درجة الحرارة بالدرجة مئوية	الوظائف الفرعية					السرعة القصوى	استهلاك الطاقة (كيلواط ساعة)	استهلاك الماء (لتر)	المسبورة القصوى (كجم)	درجة الحرارة بالدرجة مئوية	البرنامج
	Ön Yıkama	Hızlı Yıkama	مكافحة البقع +	Kurutuk Seviyesi	البيجار						
بارد - 90	•	•	•	•	•	1400	2,50	90	8	90	Pamuklu
بارد - 90	•	•	•	•	•	1400	1,80	90	8	60	
بارد - 90	•	•	•	•	•	1400	0,97	88	8	40	
40-60				•		1400	0,690	64	8	***40	Eko 40-60
40-60				•		1400	0,465	41	4	***40	
40-60				•		1400	0,231	31	2	***40	
40-60				•		1400	3,195	75	5	***40	Eko 40-60 + تجفيف التخزين
40-60				•		1400	1,810	50	2,5	***40	
بارد - 60	•	•	•	•	•	1200	1,35	65	3	60	Sentetik
بارد - 60	•	•	•	•	•	1200	0,85	58	3	40	
بارد - 90		•	•	•	•	1400	2,20	68	8	90	'Hızlı / Hızlı 14
بارد - 90		•	•	•	•	1400	1,20	68	8	60	
بارد - 90		•	•	•	•	1400	0,20	68	8	30	
بارد - 90		•	•	•	•	1400	0,15	40	2	30	Hızlı / Hızlı 14' + Hızlı Yıkama
بارد - 40						1200	0,50	55	1,5	40	Yünlü / Elde Yıkama
بارد - 60	•	•	•	•	*	800	1,50	70	3	60	Gömlek (Giyime Hazır)
90				*	*	600	2,60	80	-	90	تنظيف اسطوانة الغسل +
**** Indirilen Program											
بارد - 40	•	•	•	•	•	800	0,90	70	3,5	40	حليط
بارد - 40	•			•		1200	0,65	52	3,5	40	الملابس الرياضية
بارد - 40	•	•	•	•	•	1200	0,90	70	3,5	40	الملابس الملونة الداكنة / الجيز
بارد - 60					•	800	1,30	75	2	60	الملاءات
بارد - 30						600	0,56	65	1	30	الملابس الداخلية للسيدات

• قابل للتحديد.

* : يتم تحديده تلقائياً، غير قابل للإلغاء.

*** : برنامج Eco 40-60 هو برنامج اختبار وفقاً لاختبار درجة حرارة 40 مئوية، لللائحة الاتحاد الأوروبي EU / 2019/2014 و EN 60456: 2016 / A11 معيار 2020

اختبار درجة حرارة 40 درجة مئوية وتجفيف الخزانة في برنامج Eco 40-60 هو برنامج اختبار دورة الغسيل والتجفيف وفقاً للوائح الاتحاد الأوروبي / 2019/2014 للاتحاد الأوروبي و EN 62512.

**** : يمكن استخدام هذه البرامج مع تطبيق HomeWhiz. قد يزيد استهلاك الطاقة بسبب الاتصال.

- انظر وصف البرنامج لمعرفة الحد الأقصى للمحمولة.

Yık & Giy •

استخدم هذا البرنامج لغسل وتجفيف 0,5 كجم من الغسيل (قميصان) في مدة 40 دقيقة أو 1 كجم غسيل (5 قمصان) في 60 دقيقة.



برنامج الغسل والتجفيف يستخدم للغسل والتجفيف السريع للملابس اليومية التي يتم ارتداؤها لفترة قصيرة وتنسخ. هذا البرنامج مناسب لغسيل الملابس ذات النسيج الناعم وسريعة الجفاف (القمصان والتشيرتات). بالنسبة للملابس السميكّة التي تستغرق وقتاً أطول حتى تجف، يجب استخدام خيارات أو برامج تجفيف أخرى.

+Antialerjik •

تساعد خطوة البخار المطبقة في بداية البرنامج على تليين الأوساخ. استخدم هذا البرنامج لغسل الملابس التي يصل وزنها إلى 2 كجم وتجفيفها بسرعة، مما يتطلب غسلاً صحياً ومضاداً للحساسية (الملابس القطنية مثل ملابس الأطفال، وفرش الأسرة، والملابس الداخلية).

Hijyenik Havalandırma •

غسيل صحي بالهواء الساخن (مدة البرنامج 58 دقيقة)

يضمن برنامج التهوية الصحية الحفاظ على درجة حرارة الغسيل في درجات حرارة عالية نسبياً باستخدام طريقة تسخين دقيقة ويتم إجراء التنظيف الصحي عبر الهواء. استخدم هذا البرنامج للتنظيف الصحي السريع للملابس القطنية أو الاصطناعية الجافة بالهواء الساخن.



برنامج التهوية الصحية لا يستخدم الماء. استخدم هذا البرنامج للملابس التي تريد تنظيفها عن طريق التهوية. **تحذير:** لا تضع مواد كيميائية مثل المنظفات والمبيضات ومزيل البقع وما إلى ذلك في درج المنظفات في برنامج التهوية الصحية. لا يلزم إجراء معالجة مسبقة للغسيل قبل تشغيل البرنامج.

الإنعاش بالهواء الساخن (48 دقيقة و 38 دقيقة)

المدة الافتراضية هي 58 دقيقة إذا اخترت برنامج "التهوية الصحية". باستخدام الوظيفة الإضافية "Quick+", يمكنك تحديد فترات برنامج مختلفة مثل 48 دقيقة و 38 دقيقة.

بينما هناك قطع في المياه، لن يمكن القيام بالغسل ولا التجفيف.



Sentetik Kurutma •

استخدمه لغرض تجفيف الأقمشة الصناعية بما يعادل 3 كجم. يقوم هذا البرنامج بالتجفيف فقط.



لمعرفة الوزن الجاف للغسيل، انظر سعة التحميل الصحيحة

Pamuklu Kurutma •

استخدمه لغرض تجفيف الأقمشة القطنية بما يعادل 5 كجم. يقوم هذا البرنامج بالتجفيف فقط.



عندما تقوم بتجفيف الغسيل المكون من مناشف وأردية حمام فقط، قم بتحميل 4 كيلوغرام من الغسيل كحد أقصى. لمعرفة الوزن الجاف للغسيل، انظر سعة التحميل الصحيحة

٩-٦ برامج الغسيل والتجفيف

Kg Yık & Kurut 5 •

استخدم هذا البرنامج لتجفيف ما يصل إلى 5 كجم من الغسيل القطني بعد برنامج الغسيل مباشرة، دون إجراء أي اختيارات أخرى.



لا يمكن تحديد الوظيفة الإضافية للتجفيف الخارجي أثناء تحديد هذا البرنامج.

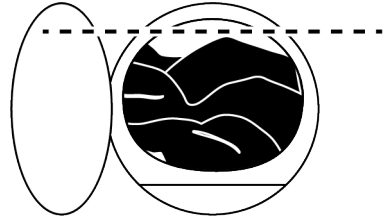

في برنامج غسل 5 كجم وتجفيف 5 كجم، يوصى بملء الغسالة إلى المستوى الموضح في الشكل أعلاه لظروف التجفيف المثالية (يمكنك رؤية سهم المستوى عند فتح باب التحميل).

2. اضغط على زر التشغيل/الإيقاف الموقت سيتم استئناف البرنامج.

تصرف الغسالة الماء وتعصر الغسيل.

إذا كنت تريد تصريف المياه في نهاية البرنامج بدون عصر، فاستخدم وظيفة بدون عصر No Spin.

لا يمكن إجراء أي تغيير في البرامج التي لا يُسمح فيها بضبط سرعة العصر

يمكنك تغيير سرعة العصر بعد بدء الغسيل إذا سمحت خطوات الغسيل بذلك. لا يمكن إجراء التغييرات إذا كانت الخطوات لا تسمح بذلك.

اختيار الوظيفة الإضافية للتجفيف

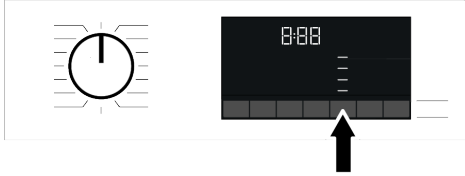

عند اختيار برنامج جديد، اضغط على زر اختيار الوظيفة الإضافية لضبط خيار التجفيف المناسب لبرنامج الغسل المختار.

لن يتغير ضوء التجفيف وسيتم سماع ضوضاء تحذيري، في البرامج التي لا تسمح بإعداد التجفيف، عند الضغط على زر الوظيفة الإضافية للتجفيف. لبرامج التجفيف فقط، اضبط خيار التجفيف المناسب بالضغط على زر اختيار الوظيفة المساعدة.

٨-٦ برنامج التجفيف

تحذير

تقوم الغسالة تلقائياً بتنظيف النسالة الموجودة في الغسيل أثناء برنامج التجفيف. تستخدم الغسالة الماء أثناء التجفيف. ولهذا السبب، يجب أيضاً فتح صنوبر الماء الخاص بالجهاز أثناء برنامج التجفيف. عند اختيار برنامج جديد، اضغط على زر اختيار الوظيفة الإضافية لضبط خيار التجفيف المناسب لبرنامج الغسل المختار.

يوجد خطوة للعصر في برامج التجفيف. تقوم الغسالة بهذه العملية لتقصير وقت التجفيف. عند تحديد برنامج التجفيف، يكون إعداد سرعة العصر في نطاق سرعة الدوران القسوى.

لن يتغير ضوء التجفيف وسيتم سماع ضوضاء تحذيري، في البرامج التي لا تسمح بإعداد التجفيف، عند الضغط على زر الوظيفة الإضافية للتجفيف. لبرامج التجفيف فقط، اضبط خيار التجفيف المناسب بالضغط على زر اختيار الوظيفة المساعدة.

لا يعمل زر ضبط درجة الحرارة سوى إلى الخلف فقط. على سبيل المثال، إذا كنت تريد تحديد 60 درجة مئوية أثناء كتابة 40 درجة مئوية على الشاشة، فأنت بحاجة إلى الضغط على الزر عدة مرات حتى تصل إلى 60 درجة مئوية، والعودة للخلف من 40 درجة مئوية. إذا انتقلت إلى خيار الغسيل البارد واضغطت على زر ضبط درجة الحرارة مرة أخرى، فسيتم عرض درجة الحرارة القسوى الموصى بها للبرنامج المحدد. اضغط على زر ضبط درجة الحرارة مرة أخرى لخفض درجة الحرارة.

وأخيراً، يضيء على الشاشة الضوء البارد الذي يشير إلى الغسيل البارد. يمكنك أيضاً تغيير درجة الحرارة بعد بدء الغسيل. يمكنك أيضاً تغيير درجة الحرارة المرغوبة بعد بدء برنامج الغسيل. مع ذلك، يجب عليك القيام بذلك قبل بدء مرحلة التسخين.

٧-٦ اختيار سرعة العصر

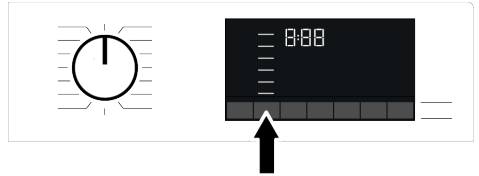

عند تحديد برنامج جديد، يتم عرض سرعة العصر الموصى بها للبرنامج المحدد على مؤشر سرعة العصر. من الممكن ألا تكون قيمة سرعة العصر الموصى بها هي أقصى سرعة دوران يمكن تحديدها للبرنامج الحالي. اضغط على زر ضبط سرعة العصر لتغيير سرعة العصر. يتم خفض سرعة العصر بشكل تدريجي.

بعد ذلك، بناءً على طراز الغسالة، تظهر الخيارات "Rinse Hold" و "No Spin" (بدون عصر) على الشاشة.

لا يعمل زر ضبط سرعة العصر سوى إلى الخلف فقط. على سبيل المثال، إذا كنت تريد تحديد 1000 دورة في الدقيقة أثناء كتابة 800 دورة في الدقيقة على الشاشة، فأنت بحاجة إلى الضغط على الزر عدة مرات حتى تصل إلى 1000 دورة في الدقيقة، والعودة للخلف من 800 دورة في الدقيقة.

إذا كنت لا تنوي تفرغ الغسيل فور انتهاء البرنامج، يمكنك استخدام وظيفة الاحتفاظ بالغسيل في الماء لمنعها من التجعد عند عدم وجود ماء في الغسالة.

تعمل هذه الوظيفة على الاحتفاظ بالغسيل في مياه الشطف النهائية. إذا كنت ترغب في عصر غسالك بعد وظيفة الاحتفاظ بالغسيل في الماء:

1. اضبط سرعة العصر.

• الملابس

• الملابس الملونة الداكنة / الجيتز
استخدم هذا البرنامج لحماية لون الملابس الداكنة أو الجيتز. يضمن غسيل عالي الأداء مع حركة حلة خاصة حتى لو كانت درجة الحرارة منخفضة. يوصى باستخدام مساحيق غسل سائلة أو شامبو الملابس الصوفية لغسل الملابس داكنة اللون. لا تغسل ملابس الرقيقة التي تحتوي على الصوف أو ما إلى ذلك.

• خليط

استخدمه لغسل الملابس القطنية والإصطناعية معاً دون فرزاها.

• الملابس الداخلية للسيدات

يمكنك استخدام هذا البرنامج لغسل الملابس الرقيقة المناسبة للغسل يدوياً والملابس الداخلية النسائية الرقيقة. يلزم غسل كمية صغيرة من الملابس في شبكة الغسل. يلزم قفل الخطاطيف والأزرار وما إلى ذلك ويجب إغلاق السحابات.

• الملابس الرياضية

يمكنك استخدام هذا البرنامج لغسل الملابس الرياضية والخارجية التي تحتوي على مزيج من القطن / المواد الصناعية وأغطية مقاومة للماء مثل gore-tex وما إلى ذلك. فهو يتأكد من غسل ملابسك بلطف بفضل حركات الدوران الخاصة.

• Indirilen Program

هو برنامج خاص يتيح لك تنزيل برامج مختلفة عندما ترغب في ذلك. في البداية، يوجد برنامج يمكنك رؤيته باستخدام تطبيق HomeWhiz كبرنامج افتراضي. ومع ذلك، يمكنك استخدام تطبيق HomeWhiz لتحديد برنامج من مجموعة البرامج المحددة مسبقاً، ثم تغييره واستخدامه.

إذا كنت ترغب في استخدام خاصية HomeWhiz



ووظيفة التحكم عن بعد، فيجب عليك تحديد البرنامج الذي تم تنزيله. يمكن العثور على معلومات مفصلة في خاصية HomeWhiz ووظيفة التحكم عن بعد.

٦-٦ اختيار درجة الحرارة

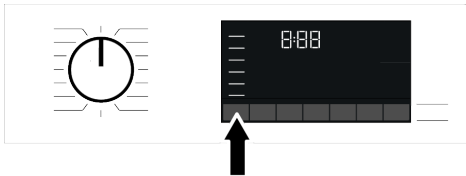

عند تحديد برنامج جديد، تظهر درجة الحرارة الموصى بها للبرنامج على مؤشر درجة الحرارة. من الممكن ألا تكون قيمة درجة الحرارة الموصى بها هي أقصى درجة حرارة يمكن اختيارها للبرنامج الحالي. اضغط على زر ضبط درجة الحرارة لتغيير درجة الحرارة. تنخفض درجة الحرارة تدريجياً.

استخدم هذا البرنامج لغسل المعاطف والسترات وما إلى ذلك التي تحتوي على ريش عليها ملصق "قابل للغسل في الغسالة". بفضل لوحات العصر الخاصة، يتم التأكد من وصول الماء إلى فجوات الهواء بين الريش.

• Sıkma+Pompa

يمكنك استخدام هذا البرنامج لإزالة الماء من الملابس / داخل الجهاز.

• Durulama

استخدم هذا البرنامج عند الرغبة في الشطف أو التنشئة بشكل منفصل.

• Gömlek (Giyime Hazır)

يستخدم هذا البرنامج لغسل القمصان المصنوعة من الأقمشة القطنية والإصطناعية والممزوجة بألياف اصطناعية معاً. يقلل هذا البرنامج من التجاعيد. يتم نشر البخار وتوزيعه في نهاية البرنامج لمساعدة وظيفة تقليل التجاعيد. يعمل لوح العصر الخاص والبخار الموزع في نهاية البرنامج على تقليل التجاعيد بقمصانك. عند اختيار وظيفة الغسل السريع، تَنْفُذَ خوارزمية المعالجة المسبقة.

• ضع المادة الكيميائية المعالجة المسبقة على ملابسك مباشرة أو أضفها مع المنظف في مقصورة مسحوق المنظف. وبالتالي، يمكنك الحصول على نفس الأداء الذي تحصل عليه عند الغسل العادي في فترة زمنية أقصر بكثير. ستدوم قمصانك لفترة استخدام أطول. لا تستخدم منظفات الغسلة التحضيرية إذا كنت تخطط لاستخدام وظيفة التأخير في جهازك. قد يتساقط منظف الغسيل الأولي على ملابسك ويسبب البقع.

** يوصى بتشغيل الدورة بما لا يزيد عن 6 قمصان لتقليل التجاعيد في القمصان باستخدام هذه الدورة. عند غسل أكثر من 6 قمصان، قد تكون هناك اختلافات في مستويات التجعد والرطوبة على القمصان في نهاية الدورة.

** عند تحديد وظيفة التجفيف باستخدام برنامج القمصان، لا تقم بتحميل الغسالة بأكثر من كمية الغسيل الموصى بها أذناه: وإلا فقد تشكل التجاعيد أو مشاكل الرطوبة على قمصانك.

الحدا الأقصى لعدد القمصان الموصى به:

إذا كان عمق المنتج 50 سم، 4 قمصان

إذا كان عمق المنتج 54-60 سم، 5 قمصان

يمكنك العثور على معلومات العمق الخاصة بمنتجك في جدول



المواصفات الفنية في دليل المستخدم الخاص بك.

• 'Hızlı / Hızlı 14

استخدم هذا البرنامج لغسل ملابس القطنية المنسوخة قليلاً أو غير المبقعة في وقت قصير ولكن ليس للمناشف أو الملابس القطنية الثقيلة. يمكن تخفيض مدة البرنامج إلى 14 دقيقة عند تحديد وظيفة Quick Wash (الغسل السريع). عند تحديد وظيفة Quick Wash (الغسل السريع)، يجب غسل 2 (اثنان) كجم كحد أقصى من الملابس.

4. ضع حمولة الغسيل في الغسالة.

5. استخدام المنظف والمنعم

تحذير



لا يمكن تحديد وظيفة التحفيف لبرنامج الغسيل للملابس الصوفية.

• Eko 40-60

في برنامج Eko 40-60، يمكنك غسل الملابس القطنية المتسخة بشكل طبيعي والمحددة لغسلها معاً عند 40 درجة مئوية أو 60 درجة مئوية. وهذا البرنامج هو برنامج الاختيار القياسي وفقاً لأنظمة الاتحاد الأوروبي الخاصة بتصميم الملامم للبيئة ووضع العلامات على الطاقة. بالرغم من أن هذا البرنامج يغسل لفترة أطول من برامج الغسيل الأخرى، إلا أنه أكثر كفاءة من حيث استهلاك الطاقة والمياه. قد تختلف درجة حرارة الماء الفعلية عن درجة حرارة الغسيل المذكورة. عند تحميل الغسالة بكمية غسيل أقل (على سبيل المثال 1/2 ساعة أو أقل)، قد تقصر الفترات في مراحل البرنامج تلقائياً. بهذه الطريقة، سيكون استهلاك الطاقة والمياه أقل بكثير.

من أجل تقييم الامتثال للتصميم الصديق للبيئة للاتحاد الأوروبي ولوائح ملصقات الطاقة، يجب تشغيل دورة الغسيل والتجفيف عن طريق اختيار وظيفة تجفيف الخزانة لبرنامج Eko 40-60. دورة الغسيل والتجفيف يمكن أن تنظف الملابس المتسخة بشكل طبيعي والتي يُعلن أنها قابلة للغسل عند 40 درجة مئوية أو 60 درجة مئوية في دورة واحدة وتجففها بحيث يمكن وضعها في الخزانة على الفور.

• Pamuklu

استخدم هذا البرنامج للأقمشة القطنية (على سبيل المثال أغطية السرير واللحاف وأكياس المحدثات والقوط وبنس الحمام والملابس الداخلية وما إلى ذلك). عند الضغط على زر وظيفة الغسيل السريع، تصبح مدة البرنامج أقصر بشكل ملحوظ ولكن يتم ضمان أداء الغسيل الفعال مع حركات الغسيل الشديدة. في حالة عدم تحديد وظيفة Quick Wash (الغسل السريع)، سيكون الأداء الفعال لوظيفتي الغسل والشطف مضموناً للملابس شديدة الاتساخ.

• Sentetik

يمكنك غسل ملابسك (مثل القمصان والبلوزات والأقمشة الاصطناعية / القطنية المحلولة وما إلى ذلك) في هذا البرنامج. عند الضغط على زر وظيفة الغسيل السريع، سيتم تقصير مدة البرنامج بشكل كبير ويتم توفير أداء غسيل فعال لغسيلك غير المتسخ للغاية. في حالة عدم تحديد وظيفة Quick Wash (الغسل السريع)، سيكون الأداء الفعال لوظيفتي الغسل والشطف مضموناً للملابس شديدة الاتساخ.

• Yünlü / Elde Yıkama

استخدمه لغسل الملابس الصوفية / الرقيقة. حدد درجة الحرارة المناسبة التي تتوافق مع المواصفات الواردة بطاقة ملابسك. سيتم غسل ملابسك بغسيل لطيف للغاية حتى لا تتلف الملابس.

1. حدد البرنامج المناسب لنوع وكمية ومستوى الاتساخ للغسيل وفقاً لـ "جدول البرنامج والاستهلاك".

البرامج محددة بأعلى سرعة عصر مناسبة لهذا النوع المحدد من النسيج. عند اختيار برنامج، راعي دائماً نوع النسيج والألوان ودرجة الاتساخ ودرجة حرارة الماء المسموح بها.

2. حدد البرنامج المطلوب باستخدام مقبض اختيار البرنامج.

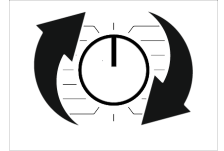

٤-٥ برامج الغسيل

استخدم البرامج الرئيسية التالية حسب نوع القماش.

بعد تحديد برنامج الغسيل المناسب، عن طريق الضغط على زر التحفيف قبل بدء البرنامج، يمكنك ضبط جهازك للانتقال إلى خطوة التحفيف (تلقائياً أو مؤقتاً) في نهاية برنامج الغسيل، دون أي توقف مؤقت / انقطاع. وفي كل مرة تضغط على الزر، تظهر الخطوة التي ستتم فيها عملية التحفيف في صف المعلومات ويضاء الرمز ذي الصلة. يمكنك معرفة موعد انتهاء البرنامج على شاشة الغسالة، وفقاً لاختيارات التحفيف التي ستضيفها إلى برامج الغسيل. وإذا كنت ترغب، يمكنك التحفيف لأقصى وقت مسموح به، من خلال الضغط باستمرار على الزر. يمكنك إلقاء نظرة على البرامج التي يمكنك من خلالها تحديد وظيفة التحفيف في جداول البرنامج والاستهلاك.

الرموز المعروضة على الشاشة تخطيطية وقد لا تتطابق مع منتج واحد لواحد.

إذا كنت لا ترغب في إجراء عملية التحفيف بعد البرنامج الذي حددته، فاضغط مع الاستمرار على زر وظيفة التحفيف الإضافية حتى ينطفئ مصباح التحفيف.

عند الغسيل والتجفيف باستخدام وظيفة التحفيف في

جهازك، قم بتحميل 5 كيلوغرام متغير من الغسيل كحد أقصى في الغسالة. إذا قمت بتحميل كمية غسيل أكبر من ساعة الغسالة، فلن يجف الغسيل وسوف تعمل الغسالة لفترة أطول وتستهلك المزيد من الطاقة.

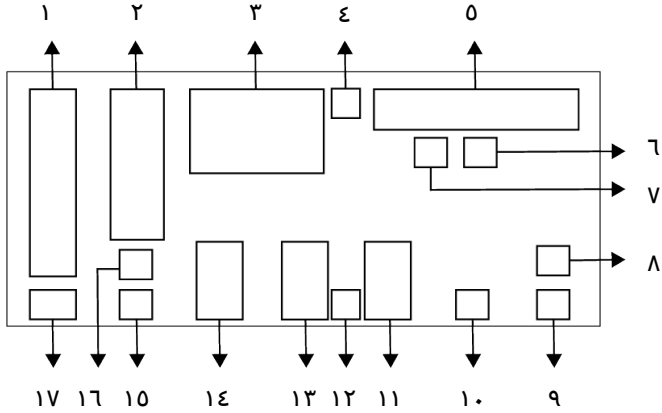

- | | |
|---|------------------------------|
| ٢ مؤشر سرعة العصر | ١ مؤشر الحرارة |
| ٤ رمز قفل الباب | ٣ معلومات الوقت |
| ٦ مؤشر عدم وجود ماء | ٥ مؤشر متابعة البرنامج |
| ٨ مؤشر اتصال البلوتوث | ٧ مؤشر إضافة ملابس |
| ١٠ مؤشر تمكين بدء التشغيل المتأخر | ٩ زر التحكم عن بعد |
| ١٢ رمز تمكين قفل التأمين ضد عبث الأطفال | ١١ مؤشر مستوى التجفيف |
| ١٤ مؤشرات الوظيفة الإضافية 1 | ١٣ مؤشرات الوظيفة الإضافية 2 |
| ١٦ مؤشر الاحتفاظ بالغسيل في الماء | ١٥ مؤشر عدم العصر |
| | ١٧ مؤشر الماء البارد |

٣-٦ إعدادات الغسالة

1. افحص ما إذا كانت الخراطيم متصلة بإحكام.
2. وصل قابس الغسالة.
3. افتح الصنبور تماماً.

تعد العناصر المرئية المستخدمة لوصف الجهاز في هذا القسم تخطيطية وقد لا تتطابق تماماً مع ميزات جهازك.



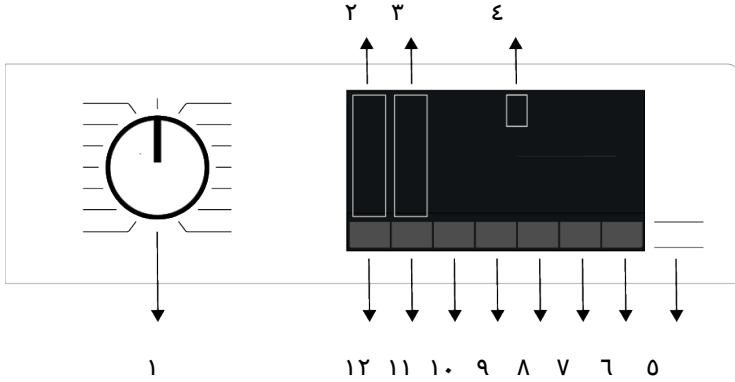

- ٢ أضواء مستوى درجة الحرارة
- ٤ الشاشة
- ٦ زر التحكم عن بعد
- ٨ زر ضبط مستوى التحفیف
- ١٠ زر الوظيفة الإضافية 1
- ١٢ زر ضبط درجة الحرارة

- ١ زر اختيار البرنامج
- ٣ أضواء مؤشر مستوى العصر
- ٥ زر التشغيل/الایقف الموقت
- ٧ زر إعداد وقت الانتهاء
- ٩ زر الوظيفة الإضافية 2
- ١١ زر ضبط سرعة العصر

١٠-٥ مدة البرنامج المعروضة

حالة خاصة: عند بدء برنامج برامج الملابس القطنية و Cotton Eco، تظهر الشاشة مدة نصف الحمل. وهي حالة الاستخدام الأكثر شيوعاً. بعد بدء البرنامج، تكشف الغسالة عن الحمل الفعلي في غضون 20-25 دقيقة. وإذا كان الحمل المكتشف أعلى من نصف الحمولة؛ سيتم تعديل برنامج الغسيل وفقاً لذلك وزيادة فترة البرنامج تلقائياً. يمكنك اتباع هذا التغيير على الشاشة.

يمكنك رؤية وقت الغسيل على شاشة الغسالة أثناء تحديد برنامج. اعتماداً على كمية الغسيل التي قمت بتحميلها في غسالتك، والرغوة، وظروف الحمل غير المتوازنة، والتقلبات في مصدر التيار، وضغط الماء، وإعدادات البرنامج، يتم تعديل فترة البرنامج تلقائياً أثناء تشغيل البرنامج.

٦ تشغيل الجهاز

يرجى قراءة قسم "تعليمات السلامة" أولاً!



فضل استخدام المنظفات السائلة المخصصة للملابس الرقيقة. يجب غسل الملابس الصوفية والحريرية بمنظفات خاصة بالملابس الصوفية.	يمكن استخدام المنظفات السائلة المناسبة للألوان والألوان الداكنة/الأسود، بكميات موصى بها للملابس شديدة الاتساخ.	يمكن استخدام مسحوق الغسيل والمنظفات السائلة الموصى بها مع الملابس الملونة بالمقادير الموصى بها مع الملابس شديدة الاتساخ. كما يوصى باستخدام مسحوق الغسيل لتنظيف بقع الطين والتراب والبقع الحساسة لمواد التبييض. يجب استخدام منظفات لا تحتوي على مزيلات الألوان.	قد يكون من الضروري معالجة البقع مسبقاً أو القيام بغسيل تحضيري. يمكن استخدام مسحوق الغسيل والمنظفات السائلة الموصى بها مع الملابس البيضاء بالمقادير الموصى بها مع الملابس شديدة الاتساخ. كما يوصى باستخدام مسحوق الغسيل لتنظيف بقع الطين والتراب والبقع الحساسة لمواد التبييض.	متسخة بشدة (تقع صعبة مثل العشب، والقهوة والفاكهة والدم.)
فضل استخدام المنظفات السائلة المخصصة للملابس الرقيقة. يجب غسل الملابس الصوفية والحريرية بمنظفات خاصة بالملابس الصوفية.	يمكن استخدام المنظفات السائلة المناسبة للألوان والألوان الداكنة/الأسود، بكميات موصى بها للملابس معتدلة الاتساخ.	يمكن استخدام المنظفات البودرة والسائلة الموصى بها للألوان بالخرعات الموصى بها للملابس المتسخة عادةً. يجب استخدام منظفات لا تحتوي على مزيلات الألوان.	يمكن استخدام مسحوق الغسيل والمنظفات السائلة الموصى بها مع الملابس البيضاء بالمقادير الموصى بها مع الملابس في مستوى الاتساخ العادي.	متسخة بصورة عادية (على سبيل المثال، البقع الناجمة عن الجسم على الباقات وثياب البطون)
فضل استخدام المنظفات السائلة المخصصة للملابس الرقيقة. يجب غسل الملابس الصوفية والحريرية بمنظفات خاصة بالملابس الصوفية.	يمكن استخدام المنظفات السائلة المناسبة للألوان والألوان الداكنة/الأسود، بكميات موصى بها للملابس خفيفة الاتساخ.	يمكن استخدام المنظفات البودرة والسائلة الموصى بها للألوان بالخرعات الموصى بها للملابس المتسخة قليلاً. يجب استخدام منظفات لا تحتوي على مزيلات الألوان.	يمكن استخدام مسحوق الغسيل والمنظفات السائلة الموصى بها مع الملابس البيضاء بالمقادير الموصى بها مع الملابس المتسخة بصورة خفيفة.	متسخة بصورة خفيفة (لا توجد بقع مرئية.)

١٠
١١
١٢
١٣

٩-٥ إرشادات للتجفيف الفعال

البرامج		تجفيف الملابس القطنية		تجفيف الملابس القطنية	
الغسل والارتداء	الغسيل والتجفيف	Babyprotect+	تجفيف الأقمشة الصناعية	تجفيف الملابس القطنية	مفارش السرير، الملايات، ملابس الأطفال، التيشيرتات، القمصان، الملابس الوبرية، الجيز، البطولونات القماش، القمصان، الجوارب القطنية، وما إلى ذلك.
الملابس مثل القمصان والتيشيرتات والبولوزات وغيرها التي تم ارتداؤها لفترة قصيرة وغير المقعمة. يجب تحميل كمية صغيرة جداً من الغسيل.	يغسل ويغف على التوالي! مفارش السرير، الملايات، ملابس الأطفال، التيشيرتات، القمصان، الملابس الوبرية، الجيز، البطولونات القماش، القمصان، الجوارب القطنية، وما إلى ذلك.	يغسل ويغف على التوالي! مفارش السرير، الملايات، ملابس الأطفال، التيشيرتات، القمصان، الملابس الوبرية، الجيز، البطولونات القماش، القمصان، الجوارب القطنية، وما إلى ذلك.	يغسل ويغف على التوالي! مفارش السرير، الملايات، ملابس الأطفال، التيشيرتات، القمصان، الملابس الوبرية، الجيز، البطولونات القماش، القمصان، الجوارب القطنية، وما إلى ذلك.	لا يوصى به!	ملابس متينة تحتوي على قطن
القمصان والتيشيرتات ذات الأوساخ الخفيفة وغير المقعمة والأقمشة الاصطناعية. يتعين أن يتم التحميل بكمية قليلة فقط من الملابس.	يوصى باستخدامه للملابس المحتوية على بوليستر، نايلون، وبولي أسيتات، وأكريليك بدرجات حرارة منخفضة، مع مراعاة تحذيرات الغسيل والتجفيف الموضحة على ملصق الصيانة.	يوصى باستخدامه للملابس المحتوية على بوليستر، نايلون، وبولي أسيتات، وأكريليك بدرجات حرارة منخفضة، مع مراعاة تحذيرات الغسيل والتجفيف الموضحة على ملصق الصيانة.	يوصى باستخدامه للملابس التي تحتوي على بوليستر، نايلون، وبولي أسيتات، وأكريليك. لا ينصح بالتجفيف للملابس التي تحتوي على فسكوز. يجب الانتباه إلى تعليمات التجفيف الموجودة على ملصق الصيانة.	لا يوصى به!	الأقمشة الاصطناعية (البوليستر، النايلون، وما إلى ذلك)
لا يوصى به!	لا يوصى به!	لا يوصى به!	لا يوصى به!	لا يوصى به!	الأقمشة الرقيقة (تحتوي على الحرير والصوف والكشمير وصوف الأبقار وما إلى ذلك)
لا يوصى به! غير مناسبة للأقمشة الثقيلة داخل الغسالة. قم بتجفيفها بتعليقها أو نشرها.	لا يوصى به! غير مناسبة للأقمشة الثقيلة داخل الغسالة. قم بتجفيفها بتعليقها أو نشرها.	لا يوصى به! غير مناسبة للأقمشة الثقيلة داخل الغسالة. قم بتجفيفها بتعليقها أو نشرها.	لا يوصى به! غير مناسبة للأقمشة الثقيلة داخل الغسالة. قم بتجفيفها بتعليقها أو نشرها.	لا يوصى به! غير مناسبة للأقمشة الثقيلة داخل الغسالة. قم بتجفيفها بتعليقها أو نشرها.	الغسيل الضخم مثل البطانيات والمعاطف والستائر وما إلى ذلك.

١٤
١٥
١٦
١٧

استخدام المعمم

ضع المعمم في حجرة المعمم بدرج المنظف.

- لا تتجاوز مستوى علامة (<max>) الموجودة في مقصورة المعمم.
- إذا لم يكن المعمم سائلاً، خفف بالماء قبل وضعه في حجرة المنقي.

تحذير



لا تستخدم المنظفات السائلة أو غيرها من المواد ذات خصائص التنظيف إلا إذا كانت معدة للاستخدام في الغسالات لتليين الغسيل.

استخدام المنظفات السائلة

إذا كان المنتج يحتوي على أداة منظف سائل

- اضغط على الأداة وقم بتدويرها في المكان الذي تظهر فيه عندما تريد استخدام المنظفات السائلة. سيكون الجزء الذي يقع أسفله بمثابة حاجز للمنظف السائل.
- نظف بالماء في مكانه أو بإزالته من مكانه عند الضرورة. لا تنسى وضع الأداة في حجرة الغسيل الرئيسية (المقصورة رقم "2" بعد التنظيف).
- يجب أن يكون الجهاز في وضع التشغيل إذا كنت ستستخدم مسحوق تنظيف. ستخلط المروحة التي تراها في هذا الوضع، مسحوق التنظيف وتساعد على الذوبان.

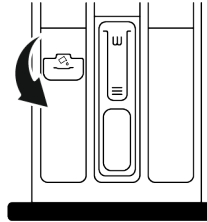

استخدام منظفات جل وأقراص

- إذا كان المنظف سائلاً ولا توجد حجرة منظف سائل في المنتج الخاص بك، فضع الجل المنظف في حجرة منظف الغسيل الرئيسية في أول مدخل للمياه. إذا كان المنتج الخاص بك يحتوي على حجرة منظف سائل، قم بتعبئة الحجرة بمنظف قبل بدء البرنامج.
- إذا لم يكن منظف الجل سائلاً أو كان في كبسولة سائلة، ضعه مباشرة داخل الحلة الاسطوانية قبل الغسيل.

8-5 إرشادات للغسيل الفعال

- ضع أقراص المنظف في مقصورة الغسيل الرئيسية (مقصورة رقم: "2") أو ضعه مباشرة في الحلة قبل الغسيل.
- قد تنزق أقراص المنظفات بقايا في مقصورة المنظف. إذا واجهت مثل هذه البقايا، ضع المنظف اللوحي بين الغسائل التالية بحيث يكون في الجانب السفلي من الحلة.
- استخدم المنظف الجل أو السائل بدون تحديد وظيفة الغسلة التحضيرية.
- لا تنس إزالة عناصر مثل حجرة المنظف البلاستيكية من الحلة قبل التجفيف.

استخدام النشا

- ضع النشا السائل أو مسحوق النشا أو صيغة القماش في حجرة المعمم.
- لا تستخدم المعمم والنشا في نفس برنامج الغسيل في نفس الوقت.
- امسح الجزء الداخلي من المنتج بقطعة قماش مبللة ونظيفة بعد استخدام النشا.

استخدام مضادات الترسبات الكلسية

- عند الضرورة، استخدم مضادات الترسبات الكلسية المنتجة للغسالات فقط.

استخدام مواد التبييض ومزيلات اللون

- حدد برنامجاً مع الغسلة التحضيرية وأضف المبيض في بداية الغسلة التحضيرية. لا تضع المنظف في مقصورة الغسلة التحضيرية. وكحل بديل، حدد برنامجاً به شطف إضافي وأضف المبيض أثناء تلقي المنتج الماء إلى حجرة المنظف في خطوة الشطف الأولى.
- لا تخلط وتستخدم مواد التبييض والمنظفات معاً.
- نظراً لأن المبيض قد يسبب تهيج الجلد، استخدم كميات صغيرة فقط (1/2 كوب - حوالي 50 مل) واشطف الغسيل جيداً.
- لا تصب المبيض مباشرة على الغسيل.
- لا تستخدم مواد التبييض للملابس الملونة.
- حدد برنامج غسيل بدرجة حرارة منخفضة أثناء استخدام مزيلات الألوان التي تحتوي على الأكسجين.
- يمكن استخدام مزيلات اللون التي تحتوي على الأكسجين مع المنظفات. ومع ذلك، إذا لم يكن له نفس لزوجة المنظف، ضع المنظف أولاً في الحجرة رقم "2" في درج المنظف وانتظر حتى يقوم المنتج بشطف المنظف أثناء سحب الماء. أضف مزيل اللون إلى نفس الحجرة بينما تستمر الغسالة في سحب الماء.

الملابس		الألوان الفاتحة والملابس البيضاء		الألوان		الألوان السوداء/الداكنة		الملابس الحساسة/الملابس الصوف/الملابس الحرير	
(نطاق درجة الحرارة الموصى بها بناءً على مستوى الانساخت: بارد -30 درجة مئوية)		(نطاق درجة الحرارة الموصى بها بناءً على مستوى الانساخت: بارد -40 درجة مئوية)		(نطاق درجة الحرارة الموصى بها بناءً على مستوى الانساخت: بارد -40 درجة مئوية)		(نطاق درجة الحرارة الموصى به بناءً على مستوى الانساخت: بارد -40 درجة مئوية)		(نطاق درجة الحرارة الموصى به بناءً على مستوى الانساخت: بارد -30 درجة مئوية)	

برنس الحمام: 1200 غ
المفروشات: 700 غ
مفرش: 500 غ
غطاء الوسادة: 200 غ
غطاء الطاولة: 250 غ
البيجاما: 200 غ
الملابس الداخلية: 100 غ
القمصان: 200 غ
البلوزة: 100 غ
المناشف: 200 غ

(2) للغسلة الرئيسية،

(3) للمنعمات

(8) (قطعاً سيفون في حجرة المنعم،

(9) يوجد جهاز منظم سائل لاستخدام المنظفات السائلة في حجرة

الغسيل الرئيسية.

مسحوق التنظيف والمنعمات و مواد التنظيف الأخرى

- أضف مسحوق الغسيل والمنعمات قبل بدء تشغيل برنامج الغسيل.
- لا تترك درج المنظفات مفتوحاً أثناء تشغيل برنامج الغسيل.
- إذا كنت تستخدم برنامجاً بدون الغسلة التحضيرية، فلا تضع المنظف في حجرة الغسلة التحضيرية (الجزء رقم "1")
- إذا كنت تستخدم برنامجاً مع الغسلة التحضيرية، فابدأ تشغيل الغسالة بعد إضافة مسحوق التنظيف إلى الغسلة التحضيرية ومقصورات الغسيل الرئيسية (المقصورتان 1 و 2).
- لا تختد برنامجاً مع الغسلة التحضيرية إذا كنت تستخدم كيس مسحوق أو كرة التوزيع. ضع كيس مسحوق أو كرة التوزيع مباشرةً بين الغسيل في المنتج.
- إذا كنت تستخدم منظفاً سائلاً، فاتبع الإرشادات الموجودة أسفل "استخدام المنظفات السائلة" ولا تنسَ إحضار أداة المنظف السائل إلى الموضوع الصحيح.
- لا تقم بإضافة كيماويات الغسيل (المنظفات السائلة، المنقي، إلخ) أثناء قيام الغسالة بخطوة التجفيف.

اختيار نوع مسحوق التنظيف

- يعتمد نوع المنظف الذي سيتم استخدامه على نوع الأقمشة واللون.
- استخدم مساحيق غسيل مختلفة للملابس الملونة والبيضاء.
- اغسل الملابس الرقيقة بمنظفات خاصة (منظف سائل، شامبو الصوف، إلخ). تستخدم للملابس الرقيقة فقط.
- عند غسل الملابس والأحذية ذات الألوان الداكنة، يوصى باستخدام منظف سائل.
- اغسل الأصواف باستخدام البرنامج المخصص لذلك وبمسحوق خاص بالأصواف
- يرجى مراجعة جزء أوصاف البرنامج للبرنامج المقترح للمنسوجات المختلفة.
- تعد جميع التوصيات المتعلقة بالمنظفات صالحة لنطاق درجة الحرارة المحدد للبرامج.

يجب استخدام المنظفات والمنعمات والمواد المضافة المناسبة للغسالات فقط.
يحظر استخدام مسحوق الصابون.

ضبط كمية المنظف

- تعتمد كمية المنظف على كمية الملابس، ومدى اتساخها، وعسر الماء.
- لا تتجاوز قيم الكمية الموصى بها على عبوة المنظفات من أجل التخلص من الرغوة الزائدة ومشاكل الشطف السيئ، لتوفير المال وحماية البيئة.
- استخدم كميات أقل من المنظفات لغسيل أقل أو أقل اتساخاً.

يتم قفل باب التحميل أثناء تشغيل البرنامج. سيُفتح قفل الباب بمجرد اكتمال الغسيل. إذا كانت الغسالة من الداخل ساخنة للغاية في نهاية البرنامج، لن يفتح باب التحميل حتى تبرد. إذا كان الباب ما يزال لا يفتح، فضع المحاليل المزودة من أجل "لا يمكن فتح باب التحميل" في قسم "استكشاف الأخطاء وإصلاحها".

تحذير
إذا تم وضع الغسيل على نحو خاطئ، قد يتم سماع اصوات وتحدث مشكلات اهتزاز في الغسالة.

٧-٥ استخدام المنظف والمنعم

تحذير
اقرأ تعليمات الشركة المصنعة على العبوة أثناء استخدام المنظفات والمينات والنشا والمبيض ومزيلات اللون ومضادات الترسبات الكلسية واتبع معلومات الجرعة المقدمة. استخدم كوب المعايرة إن وجد.

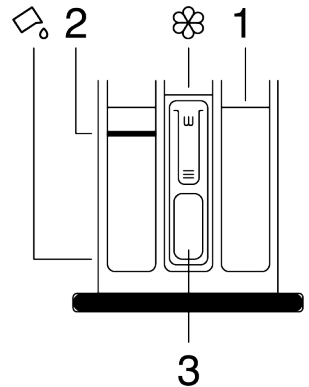

يتكون درج المنظفات من ثلاث حجيرات:

(1) للغسلة التحضيرية،

- التزم دائماً بالتعليمات الواردة على ملصقات العناية بالملابس.

٢-٥ تحضير الملابس لعملية الغسل

- تؤدي الملابس ذات المرفقات المعدنية مثل الأسلاك السفلية وأبازيم الحزام أو الأزرار المعدنية إلى إتلاف المنتج. انزع القطع المعدنية أو اغسل هذه الملابس بوضعها في حقيبة غسيل أو غطاء وسادة.
- أخرج جميع المواد الموجودة في الجيوب مثل العملات، والأقلام، ومشابك الأوراق وأقلام الجيوب من الداخل للخارج ونظفها. قد تتسبب هذه الأشياء في تلف الغسالة وتسبب في مشكلة ضوضاء.
- ضع ملابس صغيرة الحجم مثل حواري الرضع وحواري النايلون في حقيبة غسيل أو غطاء وسادة.
- ضع الستائر داخل الغسالة دون ضغطها. أزل الأشياء الملحقة بالستائر. قد تتسبب عناصر ربط الستارة في سحبها وتمزيقها.
- أغلق السوست (الأبازيم) وقم بتثبيت الأزرار غير المحكّمة وإصلاح القلوب والتمزقات.

- قم بغسل المنتجات الممزقة بملصقات "قابلة للغسيل بالغسالة" أو "تغسل يدوياً" باستخدام البرنامج المناسب. جفف هذه الأنواع من الملابس بتعليقها أو فرداها بشكل مسطح. لا تجففهم في الجهاز.
- لا تغسل الملابس الملونة مع الملابس البيضاء. فالملابس القطنية الجديدة ذات الألوان الداكنة تطلق الكثير من الصبغة. اغسلها على نحو منفصل.
- استخدم فقط عوامل تغيير الألوان ومزيلات الترسبات المناسبة للاستخدام في الماكينات. اتبع دائماً التعليمات الموضحة على العبوة.
- ينبغي التعامل مع البقع العنيدة بشكل مناسب قبل غسلها. إذا لم تكن متأكد، فتحقق من استخدام منظف حاف.
- اغسل البنطلونات والملابس الرقيقة بعد قلبها على الظهر.
- يجب نفخ الملابس التي تتعرض لمواد مثل الدقيق وغباب الجير ومسحوق الحليب وما إلى ذلك بشكل مكثف قبل وضعها في المنتج. فقد تتجمع هذه الأتربة والمساحيق الموجودة على الغسيل على الأجزاء الداخلية للغسالة وتتسبب في عطلها.
- قبل غسل الملابس المصنوعة من صوف الأنجورا، احتفظ بها في قسم المجدد بالثلاجة لبضع ساعات. هذا سوف يقلل من التكسد.

٣-٥ نصائح لتوفير الطاقة والمياه

- سيتم تحسين سبل كفاءة الطاقة من خلال استخدام برامج بدرجة حرارة منخفضة والمنظفات المناسبة.
- قم بتشغيل الغسالة بإعداد أقصى سعة يسمح بها البرنامج الذي قمت بتحديدده، ولكن لا تضع حمولة زائدة. راجع "جدول البرامج والاستهلاك"
- اتبع دائماً الإرشادات الموضحة على عبوة المسحوق.
- قم بغسل الملابس قليلة الاتساخ في درجات حرارة منخفضة.
- استخدم برامج سريعة للكميات الصغيرة من الملابس قليلة الاتساخ.
- لا تستخدم الغسل التحضيري ودرجات الحرارة العالية لغسل الملابس قليلة الاتساخ أو البقع.

- إذا كنت ترغب في تجفيف الملابس في مجفف، فحدد أعلى سرعة دوران عصر موصى بها أثناء الغسيل.
- لا تستخدم المزيد من المنظف عن الكمية الموصى بها والمحددة على العبوة.

٤-٥ البدء

قبل البدء في استخدام المنتج، تأكد من أن التحضيرات موضحة في قسم "الإرشادات البيئية" و "التثبيت". لتجهيز الغسالة للغسيل، قم بالتشغيل أولاً ببرنامج "تنظيف الحلة". إذا لم يكن هذا البرنامج متوفراً في منتجك، فقم بتطبيق الطريقة الموضحة في قسم "تنظيف باب التحميل والحلة الاسطوانية".

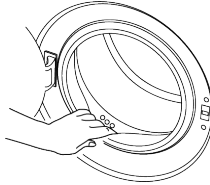

استخدم مضاد الترسبات الكلسية المناسبة للغسالات. قد يتبقى بعض الماء في الغسالة نتيجة عمليات مراقبة الجودة في الإنتاج. لا يعد هذا الأمر مضراً بالمنتج.



٥-٥ تحميل الغسيل في الغسالة

1. افتح باب تحميل الغسيل.
2. ضع عناصر الغسيل في المنتج بطريقة فضفاضة.
3. ادفع الباب لإغلاقه حتى تتسمع صوت قفل. وتأكد من عدم تعلق أي شيء بالباب. يتم قفل باب التحميل أثناء تشغيل البرنامج. سيفتح قفل الباب بعد دقائق قليلة من انتهاء برنامج الغسيل. ومن ثم يمكنك فتح باب التحميل. إذا كان الباب ما يزال لا يفتح، فضع المحاليل المزودة من أجل "لا يمكن فتح باب التحميل" في قسم "استكشاف الأخطاء وإصلاحها".

٦-٥ سعة التحميل الصحيحة

تعتمد أقصى سعة تحميل على نوع الملابس ودرجة الاتساخ وبرنامج الغسيل المطلوب. ستعمل الغسالة تلقائياً على تعديل مقدار المياه وفقاً لوزن الغسيل بها.

اتبع الإرشادات الواردة في "جدول البرامج والاستهلاك". يضعف أداء المنتج عند وضع حمل زائد بها. بالإضافة إلى ذلك، قد تحدث مشكلات الاهتزاز والضوضاء. للحصول على أداء تجفيف ناعم، لا تضع كمية غسيل في الغسالة أكثر مما هو محدد.



٧-٤ التوصيلات الكهربائية

قم بتوصيل المنتج بمخرج مؤرض محمي بفتيل 16 أمبير. شركتنا مسؤولة عن الأضرار التي قد تحدث بسبب استخدام المنتج دون التأريض وفقاً للوائح المحلية.

- يجب أن يتوافق التوصيل مع اللوائح الوطنية.
- يجب أن تكون البنية التحتية لكابيل التوصيل الكهربائي للمنتج كافية ومناسبة لمتطلبات المنتج. يوصى باستخدام قاطع التيار الكهربائي الأرضي (GFCI).
- يجب أن يكون قابس كابيل الطاقة في متناول اليد بعد التثبيت.
- إذا كان الإمداد الحالي للمصهر أو القاطع في المتر أقل من 16 أمبير، فاستعن بخصم كهربائي مؤهل لتركيب مصدر إمداد 16 أمبير.
- يجب أن يكون الجهد المحدد في قسم "المواصفات الفنية" مساوياً للجهد مصدر الطاقة لديك.
- لا تقم بعمل التوصيلات عبر كابلات تطويل أو قوابس متعددة. قد يحدث ارتفاع في درجة الحرارة وحرق بسبب كابل التوصيل.

يجب استبدال كبلات الطاقة التالفة من قبل الخدمة المعتمدة لتجنب الخطر المحتمل.



٨-٤ حمل الجهاز

1. أفضل المنتج قبل حمله.
2. أفضل مخرج المياه وتوصيلات المياه الرئيسية. 3 صفي كل الماء المتبقي في المنتج. راجع قسم تصريف المياه المتبقية وتنظيف فلتر المضخة
3. قم بتركيب مسامير النقل بالترتيب العكسي لإجراء التفكيك. راجع قسم تفكيك مسامير النقل

لا تحمل المنتج أبداً دون تثبيت براغي الشحن بشكل صحيح!



منتجك ثقيل جداً بحيث لا يمكن حمله بواسطة شخص واحد.

يجب أن يحمل منتجك شخصان ويجب توخي مزيد من العناية على الدرج لأنه منتج ثقيل. إذا وقع المنتج عليك، فقد يتسبب ذلك في حدوث إصابة. مواد التعبئة والتغليف تشكل خطورة على الأطفال. ضع مواد التغليف في مكان آمن بعيداً عن متناول الأطفال.

3. إذا تم وضع الخرطوم على الأرض (أو على ارتفاع 40 سم كحد أقصى من الأرض) ثم زاد ارتفاعه، يصبح تصريف المياه أمراً صعباً، وقد يخرج الغسيل مبتلاً جداً من الغسالة. وبالتالي، اتبع الارتفاعات الواردة في الشكل.

4. لمنع عودة المياه العادمة إلى المنتج مرة أخرى ولضمان سهولة التصريف، لا تغمر طرف الخرطوم في مياه الصرف أو لا تدخله في الصرف لأكثر من 15 سم، وإذا كان طويل جداً، فقم بقصه.

5. يجب عدم ثني نهاية الخرطوم، ويجب عدم الضغط عليه، كما يجب عدم ثني الخرطوم بين المصرف والمنتج. بخلاف ذلك، قد تظهر مشاكل تصريف المياه.

6. إذا كان طول الخرطوم قصيراً جداً، فاستخدمه بإضافة خرطوم تمديد أصلي. يجب ألا يزيد الطول الإجمالي للخرطوم عن 3.2 متر. ولمنع تسرب المياه، قم دائماً بتثبيت الوصلة بين خرطوم الامتداد وخرطوم التصريف للمنتج باستخدام مشبك مناسب حتى لا ينفجر ويتسبب في حدوث تسريبات.

٦-٤ ضبط الأقدام

تحذير



من أجل ضمان أن المنتج يعمل بشكل أكثر صمتهً وخالياً من الاهتزازات، يجب أن يقف مستوياً ومتوازناً على أقدامه. تأكد من أن المنتج متوازن عن طريق ضبط الأقدام. وإلا، فقد يتحرك المنتج من مكانه ويسبب تصادم أو مشاكل الضوضاء والاهتزاز.

1. قم بفك الصواميل الموجودة على الأقدام في اتجاه السهم باستخدام الأداة الموجودة في حقيبة دليل المستخدم.
2. اضبط القدمين حتى يقف المنتج مستوياً ومتوازناً. يمكنك تحريك القدمين لأعلى عن طريق تدويرهما عكس اتجاه عقارب الساعة ولأسفل عن طريق تدويرهما في اتجاه عقارب الساعة.
3. أعد إحكام ربط جميع صواميل القفل بالأداة في اتجاه السهم. يمكنك تحريك الصواميل لأسفل عن طريق قلبها عكس اتجاه عقارب الساعة ولأعلى عن طريق قلبها في اتجاه عقارب الساعة.

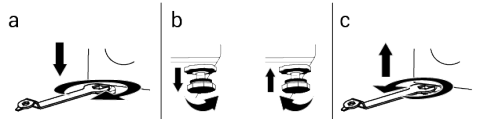

٥ التحضير الأولي

١-٥ فرز الغسيل

- فرز الملابس حسب نوع القماش واللون ودرجة الانساخ ودرجة حرارة الماء المسموح بها.

يرجى قراءة قسم "تعليمات السلامة" أولاً!



٣-٤ فك مسامير سلامة النقل

1. قم بفك جميع براغي سلامة النقل باستخدام مفتاح ربط مناسب حتى تدور بحرية.
2. اثني الجزء الداخلي بالضغط عليه في مناطق المقبض واسحب الجزء للخارج.
3. قم بتركيب الأغشية البلاستيكية الموجودة في حقيبة دليل المستخدم في الفتحات الموجودة على اللوحة الخلفية.

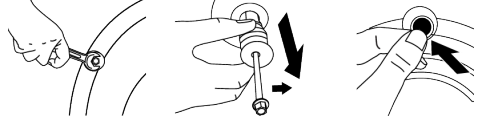

تحذير

⚠️ قم بإزالة براغي أمان النقل قبل تشغيل المنتج! بخلاف ذلك، سوف يتلف المنتج.

تحذير

⚠️ احتفظ ببراعي أمان النقل في مكان آمن لإعادة استخدامها عندما يحتاج المنتج إلى النقل مرة أخرى في المستقبل. قم بتثبيت براغي أمان النقل بترتيب عكسي لإجراء التفكيك. لا تقم أبداً بتحريك المنتج بدون تثبيت براغي أمان النقل بشكل صحيح في مكائهم!

1. قم بتوصيل خرطوم إمداد المياه الخاصة المزودة مع المنتج بمداخل المياه الموجودة بالمنتج.

تحذير

⚠️ تأكد من أن توصيل الماء البارد يتم بشكل صحيح أثناء تركيب المنتج. بخلاف ذلك، فقد يخرج الغسيل ساخناً في نهاية دورة الغسيل وبالتالي قد يصبح مهترئ.

2. أحكم ربط جميع صواميل الخرطوم يدوياً. لا تستخدم أداة عند شد الصواميل.
3. افتح الحنفيات تماماً بعد توصيل الخرطوم للتحقق من عدم وجود تسرب للمياه في نقاط التوصيل. في حالة حدوث أي تسرب، قم بإغلاق الصنوبر وإزالة الصمولة. تحقق من الحنفية وشد الصمولة بمحذر مرة أخرى. لمنع تسرب المياه والأضرار الناتجة، احتفظ بالصنابير مغلقة عند عدم استخدام المنتج.

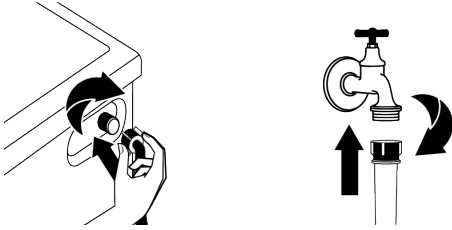

٥-٤ توصيل خرطوم الصرف بالمصرف

1. قم بتوصيل نهاية خرطوم الصرف مباشرة بمياه الصرف الصحي أو حوض الغسيل أو حوض الاستحمام.

⚠️ سوف تغمر المياه منزلك إذا تم خلع خرطوم الصرف أثناء تصريف المياه. هناك أيضاً خطر الاحتراق بسبب درجات حرارة الغسيل العالية. لمنع مثل هذه المواقف والتأكد من أن المنتج يقوم بعمليات سحب المياه وتصريفها دون أي مشكلة، قم بتثبيت خرطوم الصرف بإحكام.

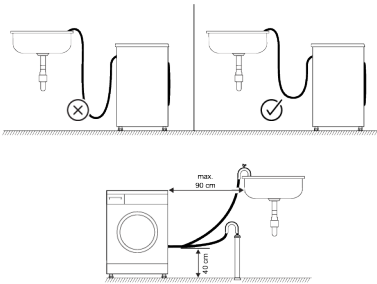

2. قم بتوصيل خرطوم الصرف بارتفاع 40 سم على الأقل وبحد أقصى 90 سم.

٤-٤ التوصيل بإمدادات المياه

تحذير

⚠️ يتراوح ضغط الماء المطلوب لتشغيل المنتج بين 1-10 بار (0.1-1 ميغا باسكال). لضمان التشغيل السلس للماكينة، يجب توفير 10-80 لترًا من الماء في دقيقة واحدة من صنوبر مفتوح بالكامل. وإذا كان ضغط الماء أعلى، فقم بتركيب صمام تخفيض الضغط.

تحذير

⚠️ يجب ألا يتم توصيل الموديلات التي تحتوي على مدخل مياه واحد بصنوبر الماء الساخن. في مثل هذه الحالة، سيتلف الغسيل أو سيتحول المنتج إلى وضع الحماية ولن يعمل. لا تستخدم خرطوم إمداد المياه القديمة أو المستعملة في منتج جديد. قد يتسبب ذلك في تسرب المياه من جهازك ويتسبب في تلطيخ الغسيل.

٢-٤ تركيب أغطية اللوحة السفلية

في بعض الطرز، تكون الأجزاء الأساسية للمنتجات مغلقة تماماً. لا تحتوي هذه المنتجات على مقابض وأغطية.



- من أجل زيادة راحة صوت المنتج، قم بتركيب الغطاء أ بعد إزالة رغوة العبوة.

غطاء أ

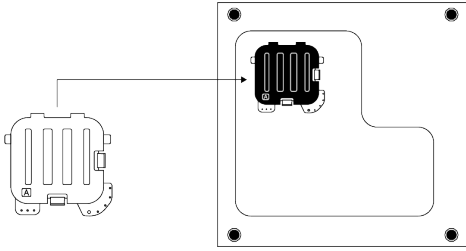

قم بإزالة الماكينة للخلف قليلاً. ضع ألسنة الغلاف أ على اللوحة السفلية. أكمل التركيب بتدوير الغطاء.

- الغطاء B والسقف اختياريان. إذا كان متاحاً، قم بتركيب الغطاء B والسطح.

غطاء ب

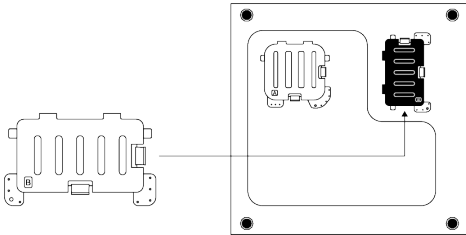

ضع ألسنة الغلاف ب على اللوحة السفلية. أكمل التركيب بتدوير الغطاء.

السطح

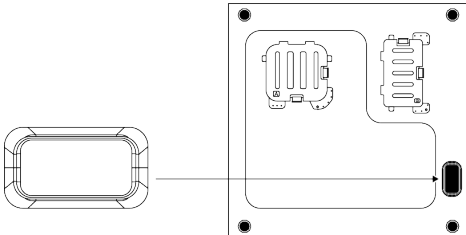

أدخل السطح عن طريق دفعه بإصبعك.

يرجى قراءة قسم "تعليمات السلامة" أولاً!



تكتشف الغسالة تلقائياً كمية الغسيل الموضوعة بالداخل عند اختيار البرنامج.



أثناء تركيب المنتج، وقبل الاستخدام لأول مرة، يجب إجراء المعايرة للتأكد من اكتشاف كمية الغسيل بأكثر الطرق دقة. للقيام بذلك، حدد برنامج غسل الاسطوانة * وقم بإلغاء وظيفة العصر. ابدأ البرنامج بدون غسيل. انتظر حتى ينتهي البرنامج والذي سيستغرق حوالي 15 دقيقة. * قد يختلف اسم البرنامج وفقاً للطراز. راجع قسم أوصاف البرامج لاختيار البرنامج المناسب.

- يرجى الاتصال بأقرب خدمة معتمدة لتركيب الجهاز.
- تأكد من إجراء التثبيت والتوصيلات الكهربائية للمنتج بواسطة وكيل خدمة معتمد. لا تتحمل الشركة المصنعة المسؤولية عن الأضرار الناجمة عن العمليات التي يقوم بها أشخاص غير مصرح لهم بذلك.
- يعد إعداد الموقع والتوصيلات الكهربائية ومياه الصنبور ومياه الصرف الصحي في مكان التركيب ضمن مسؤوليات العميل.
- تأكد من أن مدخل المياه وخراطيم التفريغ وكابيل الطاقة غير مطويين أو مضغوطين أو معتمين أثناء دفع المنتج إلى مكانه بعد إجراءات التثبيت أو التنظيف.
- قبل التثبيت، تحقق بصرياً مما إذا كان المنتج به أي عيوب. لا تقم بتركيب المنتج في حالة تلفه. المنتجات التالفة تسبب مخاطر لسلامتك.

١-٤ مكان التركيب المناسب

- ضع المنتج على أرضية صلبة ومستوية. لا تضعه على سجادة ذات وبر مرتفع أو أسطح أخرى مماثلة. فقد يتسبب وضعه على أرضية غير مناسبة في حدوث ضوضاء واهتزازات.
- لا تضع المنتج على كبل الطاقة.
- لا تقم بتركيب المنتج في الأماكن التي قد تنخفض فيها درجة الحرارة عن 0 درجة مئوية. قد يؤدي التجميد إلى إتلاف المنتج.
- اترك مسافة لا تقل عن 1 سم بين المنتج والأثاث.
- إذا كنت ستقوم بتثبيت المنتج على سطح به خطوات، فلا تضعه أبداً بالقرب من الحافة.
- لا تضع المنتج على أي منصة.
- يجب ألا يكون هناك أي أبواب مغلقة أو مترلقة أو مفصولة قد تمنع باب التحميل من الفتح بالكامل في موقع تركيب هذا المنتج.
- لا تضع مصادر الحرارة مثل المواقد والمكاوي والأفران وما إلى ذلك على الجهاز ولا تستخدمها على المنتج.

Arçelik	اسم المورد أو علامته التجارية
YKM 8050	اسم الطراز
7178521500	
8	سعة الغسيل (ظنن) (كجم)
5	سعة التجفيف (ظنن) (كجم)
1400	سرعة العصر القصوى (دورة / دقيقة)
No	مدمج
84,5	الارتفاع (سم)
60	العرض (سم)
57	العمق (سم)
- / +	مدخل مياه واحد / مدخل مياه مزدوج
V / 50Hz 220-240	التوصيل الكهربائي (فولت / هرتز)
10	إجمالي التيار (أ)
2000-2350	إجمالي الطاقة (واط)
1720	كود الطراز الرئيسي

يمكنك الوصول إلى المعلومات الفنية للمنتج عن طريق مسح رمز الاستجابة السريعة الموجود على ملصق الطاقة بجهاز محمول متصل بالإنترنت.



SUPPLIER'S NAME

MODEL IDENTIFIER

A

A

يتم تطبيق قيم الاستهلاك عند إيقاف تشغيل اتصال الشبكة اللاسلكية.



جدول الرموز

العمل المعتدلي	Fast (سريع)	+Fast	Extra Rise (تجفيف إضافي)	مياه موفرة	ممانع الكرشنة	لايئة تيم الحوات	الجزاز	Night Mode (وضع التعتيم الليلي)	التعب	إيقاف التعتيم	التمرير	تحديد التمار للتلأ	إختيار التعتيم	إختيار التعتيم	إختيار التعتيم
تعتيم	عصر مقتصريف	الصرف	درجة الحرارة	التعتيم	العصر لاويئة	مياه الصغور (بارز)	عدم وجود مياه	تغير الوقت	قل	قل التعتيم	تعتيم (إيقاف)	تعتيم (إيقاف)	تعتيم (إيقاف)	تعتيم (إيقاف)	تعتيم (إيقاف)
عسل	مواقف (4/4)	إعاء	+Antireseal (ممانع الكرشنة)	التعتيم	تعتيم إضافي	تعتيم الفزالة	تعتيم للكي	تعتيم للكي	التعتيم المحجول	التعتيم والإثناء					

- لا تستخدم أدوات حادة وكاشطة لتنظيف المنتج. لا تستخدم المنظفات المتريلة والصابون والمنظفات والغاز والبترين والمرقق والكحول والورنيش وما إلى ذلك أثناء التنظيف.
- قد تبعث من عوامل التنظيف المحتوية على مذيبيات أبخرة سامة، على سبيل المثال؛ مذيبيات التنظيف. لا تستخدم منتجات التنظيف المحتوية على مذيبيات.
- قد توجد بقايا منظف في درج المنظفات عند فتحه للتنظيف.
- لا تفكك فلتر مضخة التفريغ أثناء تشغيل المنتج.
- قد ترتفع درجة الحرارة في الجهاز إلى 90 درجة مئوية. نظف الفلتر بعد أن يبرد الماء الموجود في الغسالة لتجنب خطر التعرض للحرق.

٢ تعليمات مهمة للبيئة

١-٢ الامتثال للوائح AEEE والتخلص من النفايات

لا يحتوي هذا المنتج على المواد الخطرة والمحظورة المشار إليها في "لائحة نفايات المعدات الكهربائية والإلكترونية" المنشورة من قبل وزارة البيئة والعمران في الجمهورية التركية. يتوافق مع لوائح نفايات المعدات الكهربائية والإلكترونية.

تم تصنيع هذا المنتج من أجزاء ومواد عالية الجودة وقابلة لإعادة التدوير والاستخدام. لذلك، لا تتخلص من هذا المنتج مع النفايات المتريلة الأخرى في عمره الافتراضي. ضعه في نقطة تجميع للأجهزة الكهربائية والإلكترونية. يمكنك أن تسأل إدارتك المحلية عن نقاط التجميع هذه. يمكنك المساعدة في حماية البيئة والموارد الطبيعية من خلال تقديم المنتجات المستخدمة لإعادة التدوير. قم بقطع كابل الطاقة وإلغاء تنشيط آلية قفل باب التحميل قبل التخلص من المنتج من أجل سلامة الأطفال.



٢-٢ معلومات مواد التغليف

تم تصنيع مواد التغليف الخاصة بالمنتج من مواد قابلة لإعادة التدوير بما يتفق مع "قوانين البيئة القومية". لا تتخلص من مواد التعبئة والتغليف مع النفايات المتريلة أو غيرها من النفايات. عليك أن تأخذها إلى مراكز تجميع مواد التعبئة المخصصة بواسطة الجهات المحلية.

- إذا ما تلفت برامج التحفيف (نتيجة لإلغاء البرنامج أو لعطل في الكهرباء) فيمكن أن يصبح الغسيل في الماكينة ملتهباً. كن حذراً.
- لا توقف الغسالة قبل إتمام برنامج التحفيف. إذا كان عليك إيقاف الغسالة، أخرج كل الملابس الموجودة بداخلها وضعها في مكان مناسب وانتظر حتى تبرد.
- منتجك مناسب للعمل في درجات حرارة تتراوح بين 0 درجة مئوية و +35 درجة مئوية.
- تعتبر درجات الحرارة المحيطة التي تتراوح بين 15 درجة مئوية و +25 درجة مئوية مثالية لمنتجك.
- لا تفرط في تحميل الجهاز للتحفيف. يجب مراعاة مستويات الحمل القصوى المحددة للتحفيف.
- إذا تم غسل الغسيل بمزيج للبقع، فقم بتشغيل سرعة شطف إضافية قبل بدء سرعة التحفيف.
- لا تجفف الملابس الجلدية والملابس التي تحتوي على الجلد (مثل العلامات الجلدية على الجيتز) في الغسالة. قد يتلطيخ اللون الذي تتركه الأجزاء الجلدية على المنسوجات الأخرى.
- إذا كانت هناك مشكلة لا يمكنك حلها باستخدام المعلومات الواردة في قسم تعليمات السلامة، فقم بإيقاف تشغيل الجهاز وافصله واتصل بالخدمة المعتمدة.
- يمكنك فقط غسل الملابس أو تحفيف الملابس فقط أو القيام بكلتا العمليتين في الغسالة-المجفف. يجب عدم استخدام الغسالة لفترة طويلة من الوقت فقط لتحفيف الملابس الرطبة. أثناء استخدام الغسالة فقط للتحفيف، يجب تشغيلها فارغة في برنامج غسيل قصير كل 15 مرة.
- قبل وضع الملابس في الغسالة، افحصها جميعاً وتأكد من عدم وجود أي شيء مثل الولاة أو العملات المعدنية أو الأشياء المعدنية أو الدبوس، وما إلى ذلك في الحيوب أو بداخلها.
- لا ينبغي تحفيف الملابس الداخلية التي تحتوي على أجزاء معدنية في الغسالة. قد تنقطع الأجزاء المعدنية أثناء التحفيف وتتسبب في تلف الجهاز. ضعهم في كيس أو غطاء وسادة.
- لا تجفف المنسوجات الكبيرة مثل ستائر التول والستائر والملاءات / الفراش والبطانيات والسجاد في الغسالة. فقد تتعرض للتلف.
- لا تجفف الغسيل غير المغسول في الغسالة.
- لا تستخدم معنم الأقمشة أو المنتجات الإستاتيكية في الغسالة إلا عند التوصية بذلك من جهة التصنيع.
- يجب استخدام المنتجات، مثل منعمات الأقمشة، بما يتوافق مع تعليمات الجهة الصانعة.
- لا تقم بتحفيف الحرير والصوف والملابس الرقيقة المماثلة في الماكينة. بخلاف ذلك، يمكن أن تنقلص ملابس الصوف وقد يحدث تلف في الملابس الحساسة الأخرى.
- تحقق من الرموز الموجودة على ملصق الغسيل قبل عمليات الغسيل والتجفيف.
- تقوم الغسالة تلقائياً بتنظيف النسالة نفسها التي تخرج من الغسيل أثناء التحفيف. تقوم الماكينة بسحب المياه أوتوماتيكياً للتنظيف. ولهذا السبب، يجب أيضاً فتح صنبور الماء الخاص بالجهاز أثناء برامج التحفيف.
- امنع النسالة من التراكم حول المنتج.

٨-١  سلامة الصيانة والتنظيف

- لا تغسل المنتج بغسالات الضغط أو عن طريق رش البخار أو الماء أو سكب الماء.

- المتفجرة، في الغسالة، لأنها تنبعث منها أبخرة قابلة للاشتعال أو قابلة للانفجار. وإلا، فقد ينشأ خطر الحريق.
- يجب غسل الملابس الملوثة بمواد مثل الزيوت النباتية أو المعدنية، والأسيتون، والكحول، والبتزين، وزيت الغاز، ومزيلات البقع، والنفثا، وزيت التربنتين، والبارافين، ومزيلات البارافين بشكل منفصل في الماء الساخن عن طريق إضافة منظف إضافي قبل التجفيف في الغسالة باستخدام مجفف. وإلا، فقد ينشأ خطر الحريق.
- لا تجفف منتجات المنسوجات التي تحتوي في الغالب على الرغوة أو المطاط أو الأجزاء الشبيهة بالمطاط (مثل أغطية الاستحمام ومنتجات المنسوجات المقاومة للماء والمنتجات المطاطية والملابس) أو تلك المملوءة والثالفة (مثل الوسائد أو المعاطف). حيث ينطوي ذلك على خطر الإصابة بحروق!
- إذا كنت تستخدم كرة غسيل أو ميزان منظف أو قفص غسيل أو كرة في جهازك، فقد تذوب هذه المنتجات أثناء التجفيف. لا تستخدم هذه المنتجات إذا كنت ستختار اختبار التجفيف. وإلا، فقد ينشأ خطر الحريق.
- لا تقم أبداً بتشغيل وظيفة التجفيف عند قيامك باستخدام كيماويات صناعية للتنظيف. وإلا، فقد ينشأ خطر الحريق.
- يصبح الباب ساخناً جداً بعد عملية التجفيف. افتح باب الجهاز تماماً بعد انتهاء التجفيف. لا تلمس الباب المعدني الموجود داخل زجاج الباب. هناك خطر الإصابة بحروق بسبب ارتفاع درجات الحرارة.
- أثناء برامج التجفيف، يتم تنفيذ خطوة التبريد كخطوة أخيرة لضمان بقاء الغسيل في درجة حرارة حيث لن يتلف. قد تتعرض للبخار الساخن إذا فتحت الغطاء دون إكمال خطوة التبريد. خطر الاحتراق.

- لا تفتح باب التحميل عندما يكون مغلقاً بالقفل عنوة مطلقاً. سيفتح الباب بمجرد اكتمال الغسيل. إذا لم يفتح الباب، فاستخدم الحلول لخطأ "باب التحميل لا يفتح" في قسم استكشاف الأخطاء وإصلاحها.
- لا تغسل العناصر الملوثة بالبتزين أو الكيروسين أو البتزين أو المحفضات أو الكحول أو غيرها من المواد القابلة للاشتعال أو المتفجرة والمواد الكيميائية الصناعية.
- لا تستخدم منظفاً للتنظيف الجاف مباشرة ولا تغسل الملابس الملوثة بمنظف التنظيف الجاف أو تشطفها أو تلفها.
- لا تضع يديك في الحلة الاسطوانية الدوارة. انتظر حتى تتوقف الحلة عن الدوران.
- لا تضع يدك أو أي شيء معدني تحت الغسالة.
- في حالة غسل الملابس في درجات حرارة عالية، فإن مياه الغسيل التي يتم تفريغها قد تحرق بشرتك إذا لامست بشرتك، على سبيل المثال؛ عند توصيل خرطوم الصرف بالصنبور. لا تلمس مياه الصرف.
- اتخذ الاحتياطات التالية لمنع تكون الأغشية الحيوية والروائح الكريهة:
- تأكد من أن الغرفة التي توضع فيها الغسالة جيدة التهوية.
- امسح حشية الباب وزجاج باب التحميل بقطعة قماش جافة ونظيفة في نهاية البرنامج.
- سوف يسخن زجاج باب التحميل عند الغسيل أو التجفيف في درجات حرارة عالية. لذلك، لا تسمح للأطفال خاصة بلمس زجاج باب التحميل أثناء الغسيل أو التجفيف.

⚠️ ٧-١ سلامة التجفيف

- يجب عدم تجفيف الملابس التي تم غسلها أو تنظيفها أو تلوئها أو تلطixها بالبتزين / الغاز أو مذيبات التنظيف الجاف أو غيرها من المواد القابلة للاشتعال /

- قم بتوصيل المنتج بقابس تأريض محمي بواسطة مصهر مناسب للقيم الحالية على ملصق النوع. تأكد من إجراء عملية التأريض بواسطة كهربائي خبير. لا تستخدم المنتج بدون تأريض مناسب للوائح المحلية / الوطنية.
- قم بتوصيل المنتج بمقبس مع قيم جهد وتردد مناسبة لتلك المشار إليها في ملصق النوع.
- لا تقم بتوصيل المنتج بمقباس مفكوكة أو مكسورة أو متسخة أو دهنية أو خرجت من مبيتها أو تنطوي على خطر ملامستها للماء.
- استخدم مجموعة الخرطوم الجديدة المتوفرة مع المنتج.. لا تعيد استخدام مجموعات الخراطيم القديمة. لا تقم بعمل إضافات للخراطيم.
- قم بتوصيل خرطوم إدخال المياه مباشرة بصنبور الماء. يجب أن يكون الضغط من الصنبور 0.1 ميغا باسكال كحد أدنى (1 بار) وحد أقصى 1 ميغا باسكال (10 بار). يجب أن يتدفق من 10 إلى 80 لترًا من الماء من الصنبور في دقيقة واحدة حتى يعمل المنتج بشكل صحيح. إذا كان ضغط الماء أعلى من 1 ميغا باسكال (10 بار)، فيجب تركيب صمام تخفيض الضغط. درجة الحرارة القصوى المسموح بها هي 25 درجة مئوية.
- ثبت طرف خرطوم تصريف المياه في مصرف تصريف المياه المتسخة أو الحوض أو حوض الاستحمام.
- ضع كبل الطاقة والمنازل في مواقع دون التعرض لخطر التعثر.
- لا تقم بتركيب المنتج خلف باب أو باب متزلق أو في مكان آخر يمنع الباب من الفتح تمامًا.
- إذا كان سيتم وضع مجفف على المنتج، فقم بالتثبيت بجهاز توصيل مناسب تم الحصول عليه من الخدمة المعتمدة.
- هناك خطر ملامسة القطع الكهربائية عند إزالة الأدراج العلوية. لا تفكك الدرج العلوي للمنتج.
- ضع المنتج على بعد 1 سم على الأقل من حواف الأثاث.
- تأكد من تهوية الغرفة التي تم فيها التركيب بشكل كافٍ، حيث قد يكون هناك خطر خروج غازات غير مرغوب فيها من الجهاز مما يؤدي إلى اشتعال أنواع الوقود الأخرى في الغرفة أو التفاعل مع اللهب المكشوف.

⚠️ ٦-١ السلامة التشغيلية

- عند استخدام الأجهزة، استخدم فقط المنظفات والملينات والمكملات المناسبة للغسالات.
- لا تستخدم المذيبات الكيميائية في المنتج. حيث تحتوي هذه المواد على مخاطر الانفجار.
- لا تقم بتشغيل المنتجات المعيبة أو التالفة. افصل المنتج (أو أوقف تشغيل المصهر المتصل به)، وأوقف صنبور الماء واتصل بالخدمة المعتمدة.
- لا تضع مصادر الاشتعال (شمعة مشتعلة، سجائر، إلخ) أو مصادر حرارة (مكاوي، أفران، أفران، إلخ) فوق المنتج أو بالقرب منه. لا تضع مواد قابلة للاشتعال / متفجرة بالقرب من المنتج.
- لا تجري تصعد على المنتج.
- افصل المنتج وأغلق الصنبور إذا كنت لن تستخدم المنتج لفترات طويلة.
- قد تتناثر مواد المنظف / الصيانة من درج المنظفات إذا تم فتحه أثناء عمل الجهاز، وهناك خطر في حالة ملامسة المنظف لجلدك وعينيك.
- تأكد من عدم تسلق الحيوانات الأليفة داخل المنتج. تحقق من داخل المنتج قبل الاستخدام.

٣-١ ⚠️ السلامة الكهربائية

- منتجك ثقيل يجب أن يجمله شخصان بعناية إذا كان هناك سلم. قد يتسبب ذلك في حدوث إصابات إذا وقع منتجك عليك. لا تصدم وتسقط المنتج أثناء جملة.
- احمل المنتج في وضع رأسي.
- تأكد من عدم ثني الخراطيم وكابل الطاقة أو ضغطهما أو سحقهما بعد تركيب المنتج في مكانه بعد إجراءات التثبيت أو التنظيف.

٥-١ ⚠️ سلامة التركيب

- تحقق من المعلومات الموجودة في الدليل وتعليمات التثبيت لإعداد المنتج للتركيب وتأكد من أن الأنابيب الكهربائية وأنابيب المياه النظيفة ومخرج المياه مناسبة. إذا لم يكن الأمر كذلك، فاتصل بفني كهربائي وسباك مؤهل ليقوموا بإجراء الترتيبات اللازمة. هذه العمليات هي مسؤولية العميل.
- تحقق من عدم وجود أي تلف في المنتج قبل تركيبه. لا تقم بتركيب المنتج في حالة تلفه.
- قد تحدث إصابات إذا وضعت يديك في الفتحات المكشوفة. أغلق فتحات دبابيس أمان النقل بالمقابض البلاستيكية.
- لا تقم بتركيب المنتج أو تركه في الأماكن التي قد يتعرض فيها لظروف بيئية خارجية.
- لا تقم بتركيب المنتج في الأماكن التي تنخفض فيها درجة الحرارة عن 0 درجة مئوية.
- لا تضع المنتج على سجادة أو سطح مشابه. قد يؤدي ذلك إلى نشوب حريق لأنه لا يمكنه استقبال الهواء من الأسفل.
- ضع المنتج على أرضية نظيفة ومتساوية وصلبة وقم بموازنته مع الأرجل القابلة للضغط.

- يجب فصل المنتج أثناء إجراءات التركيب والصيانة والتنظيف والإصلاح.
- يجب استبدال كبلات الطاقة التالفة من قبل الخدمة المعتمدة لتجنب الخطر المحتمل.
- يجب عدم تشغيل هذا المنتج عبر جهاز خارجي مثل جهاز ضبط الوقت أو عبر توصيله بدائرة يتم تشغيلها وإيقافها بانتظام بواسطة جهاز.
- لا تضع سلك الطاقة أسفل المنتج أو في الجزء الخلفي منه. لا تضع أشياء ثقيلة على كبل الطاقة. لا تحني أو تسحق أو تجعل كابل الطاقة يلامس مصادر الحرارة.
- لا تستخدم سلك تمديد أو متعدد قوابس أو محول لتشغيل المنتج.
- يجب أن يكون القابس سهل الوصول إليه. وإذا لم يكن ذلك ممكنًا، فيجب أن تتوفر في التركيبات الكهربائية آلية تتوافق مع التشريعات الكهربائية وتفصل جميع المحطات الطرفية عن التيار الكهربائي (المصهر، والمفتاح الرئيسي، وما إلى ذلك).
- لا تلمس القابس بيد مبللة.
- عند فصل الجهاز، لا تسببه من سلك الطاقة، بل من القابس.
- تأكد من أن القابس غير مبلل أو متسخ أو مترب.

٤-١ ⚠️ سلامة النقل

- افصل المنتج قبل النقل، وأزل مخرج الماء ووصلات المياه الرئيسية. صفي أي ماء متبقي داخل المنتج.
- هذا المنتج ثقيل، لا تحمله بمفردك. لا تمسك أجزاء منبثقة مثل باب تحميل الغسيل لرفع وتحريك المنتج. يجب تثبيت الدرج العلوي بإحكام من أجل النقل.

– المناطق المشتركة في المباني السكنية أو المغاسل.

٢-١ سلامة الأطفال والأشخاص

المعرضين للخطر والحيوانات الأليفة

- يمكن استخدام هذا المنتج من قبل الأطفال الذين تتراوح أعمارهم بين 8 سنوات وما فوق والأشخاص ذوي القدرات البدنية أو الحسية أو العقلية أو نقص الخبرة والمعرفة إذا تم إعطائهم الإشراف أو التعليمات المتعلقة باستخدام الجهاز بطريقة آمنة وفهم المخاطر المحتملة.
- يجب إبعاد الأطفال دون سن 3 سنوات ما لم يتم الإشراف عليهم بشكل مستمر.
- الأجهزة الكهربائية خطرة على الأطفال والحيوانات الأليفة. يجب ألا يلعب الأطفال أو الحيوانات الأليفة بالمنتج أو يتسلقون فوقه أو داخله. تحقق من داخل المنتج قبل الاستخدام.
- استخدم قفل الأطفال لمنع الأطفال من العبث بالغسالة.
- لا تنسَ إغلاق باب التحميل عند ترك مكان وجود الغسالة. قد يُجس الأطفال والحيوانات الأليفة بالداخل ويختنقون.
- يجب ألا يقوم الأطفال بأعمال التنظيف والصيانة دون إشراف شخص بالغ.
- احتفظ بمواد التغليف بعيداً عن الأطفال. خطر الإصابة والاختناق.
- احتفظ بجميع المنظفات والإضافات المستخدمة للمنتج بعيداً عن متناول الأطفال.
- قم بقطع كابلات الطاقة وإلغاء تنشيط آلية قفل باب التحميل قبل التخلص من المنتج من أجل سلامة الأطفال.

يتضمن هذا القسم تعليمات السلامة اللازمة لمنع مخاطر الإصابة الشخصية أو الأضرار المادية.

لن تتحمل شركتنا المسؤولية عن الأضرار التي قد تحدث إذا لم يتم مراعاة هذه التعليمات.

• يجب دائماً تنفيذ عمليات التركيب والإصلاح بواسطة خدمة معتمدة.

• استخدم قطع الغيار والمحقات الأصلية فقط.

• لا تقم بإصلاح أو استبدال أي مكون من مكونات المنتج ما لم يتم تحديده بوضوح في دليل التشغيل.

• لا تجري أي تعديلات على المنتج.

١-١ الاستخدام المقصود

• عمر الجهاز 10 سنوات. خلال هذه الفترة،

ستتوفر قطع الغيار الأصلية لتشغيل المنتج بشكل صحيح.

• هذا المنتج مصمم للاستخدام المنزلي. وغير مناسب للاستخدام التجاري ويجب ألا يستخدم في غير الغرض المخصص له.

• استخدم فقط لغسل وتخفيف منتجات المنسوجات التي تم تمييزها وفقاً لذلك.

• لا تتحمل الشركة المصنعة أي مسؤولية عن أي ضرر ناتج عن سوء الاستخدام.

• هذا الجهاز مخصص للاستخدام المنزلي واستخدامات أخرى مشابهة مثل؛

– مطابخ الموظفين في المتاجر والمكاتب وبيئات

العمل الأخرى؛

– المزارع،

– من قبل عملاء الفنادق والموتيلات ومرافق الإقامة الأخرى،

– أماكن المبيت والإفطار والبيئات الشبيهة بالزل،





يرجى قراءة دليل المستخدم هذا أولاً!

عميلنا العزيز؛

شكراً لاختيارك منتج Arçelik ونأمل أن تحصل على أفضل النتائج من منتجك الذي تم تصنيعه بجودة عالية وأحدث التقنيات. ولذلك، يرجى قراءة دليل المستخدم بالكامل وجميع المستندات الأخرى المصاحبة له بعناية قبل استخدام المنتج. واتباع جميع التحذيرات والمعلومات الواردة في دليل المستخدم. وبالتالي، فإنك تحمي نفسك ومنتجك من الأخطار المحتملة. احتفظ بدليل المستخدم. إذا قمت بتسليم المنتج إلى شخص آخر، فقم بتسليم دليل المستخدم أيضاً. ترد شروط الضمان والاستخدام وطرق استكشاف الأخطاء وإصلاحها لمنتجك في دليل المستخدم.

الرموز والتعاريف

تستخدم الرموز التالية في دليل المستخدم:

خطر قد يؤدي إلى الوفاة أو الإصابة.	
معلومات مهمة أو نصائح مفيدة حول الاستخدام.	
اقرأ دليل المستخدم.	
مواد قابلة لإعادة التدوير.	
تحذير أسطح ساخنة.	
تحذير	خطر قد ينتج عنه تلف في المنتج أو محيطه.

جدول المحتويات

٢١	برامج الغسيل	٥-٦
٢٢	اختيار درجة الحرارة	٦-٦
٢٣	اختيار سرعة العصر	٧-٦
٢٣	برنامج التجفيف	٨-٦
٢٤	برامج الغسيل والتجفيف	٩-٦
٢٥	جدول البرامج والاستهلاك	١٠-٦
٢٧	اختيار الوظيفة الإضافية	١١-٦
٢٧	الوظائف الفرعية	١-١١-٦
٢٨	الوظائف / البرامج المحددة عن طريق الضغط على مفتاح الوظائف لمدة 3 ثوانٍ	٢-١١-٦
٢٩	خطوات التجفيف	١٢-٦
٢٩	وقت الانتهاء	١٣-٦
٣٠	بدء تشغيل البرنامج	١٤-٦
٣٠	قفل باب التحميل	١٥-٦
٣١	تغيير التحديدات بعد بدء تشغيل البرنامج	١٦-٦
٣١	إلغاء البرنامج	١٧-٦
٣١	انتهاء البرنامج	١٨-٦
٣١	وضع الإستعداد	١٩-٦
٣٢	خاصية وظيفة HomeWhiz ووظيفة التحكم عن بعد	٢٠-٦
٣٢	إعداد HomeWhiz	١-٢٠-٦
٣٣	إعداد غسالة متصلة بحساب شخص آخر	٢-٢٠-٦
٣٣	وظيفة التحكم عن بعد واستخدامها	٣-٢٠-٦
٣٤	استكشاف الأخطاء وإصلاحها	٤-٢٠-٦
٣٤	٧ الصيانة والتنظيف	
٣٤	تنظيف درج المنظفات	١-٧
٣٤	تنظيف باب التحميل والحلة	٢-٧
٣٤	تنظيف الهيكل ولوحة التحكم	٣-٧
٣٥	تنظيف فلتر سحب الماء	٤-٧
٣٥	تصريف المياه المتبقية وتنظيف فلتر المضخة	٥-٧
٣٦	٨ استكشاف الأخطاء وإصلاحها	
٣٩	٩ إخلاء المسؤولية / تحذير	

٤	١ تعليمات السلامة	
٤	الاستخدام المقصود	١-١
٤	سلامة الأطفال والأشخاص المعرضين للخطر والحيوانات الأليفة	٢-١
٥	السلامة الكهربائية	٣-١
٥	سلامة النقل	٤-١
٥	سلامة التركيب	٥-١
٦	السلامة التشغيلية	٦-١
٧	سلامة التجفيف	٧-١
٨	سلامة الصيانة والتنظيف	٨-١
٩	٢ تعليمات مهمة للبيئة	
٩	الامتثال للوائح AEEE والتخلص من النفايات	١-٢
٩	معلومات مواد التغليف	٢-٢
١٠	٣ المواصفات الفنية	
١١	٤ التركيب	
١١	مكان التركيب المناسب	١-٤
١١	تركيب أغطية لوحة السفلية	٢-٤
١٢	فك مسامير سلامة النقل	٣-٤
١٢	التوصيل بإمدادات المياه	٤-٤
١٢	توصيل خرطوم الصرف بالمصرف	٥-٤
١٣	ضبط الأقدام	٦-٤
١٣	التوصيلات الكهربائية	٧-٤
١٣	حمل الجهاز	٨-٤
١٣	٥ التحضير الأولي	
١٣	فرز الغسيل	١-٥
١٤	تحضير الملابس لعملية الغسيل	٢-٥
١٤	نصائح لتوفير الطاقة والمياه	٣-٥
١٤	البدء	٤-٥
١٤	تحميل الغسيل في الغسالة	٥-٥
١٤	سعة التحميل الصحيحة	٦-٥
١٥	استخدام المنظف والمنعم	٧-٥
١٦	إرشادات للغسيل الفعال	٨-٥
١٧	إرشادات للتجفيف الفعال	٩-٥
١٨	مدة البرنامج المعروضة	١٠-٥
١٨	٦ تشغيل الجهاز	
١٩	لوحة التحكم	١-٦
٢٠	الرموز على الشاشة	٢-٦
٢٠	إعداد الغسالة	٣-٦
٢١	اختيار برنامج الغسيل	٤-٦



غساله ملابس بالمجفف

دليل المستخدم

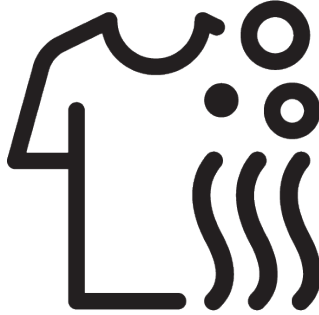

YKM 8050

AR/ / 28/03/24 13:41 /2820531390