



## Veļas mazgājamā mašīna

Lietošanas rokasgrāmata



WITC 7612 B0W



# 1. Vispārīgi drošības

## noteikumi

Šajā nodaļā ir iekļauti drošības noteikumi, kuri var palīdzēt novērst traumu gūšanas un materiālā kaitējuma riskus. Ja šie noteikumi netiks ievēroti, tad zaudēs spēku jebkuras garantijas.

### 1.1. Dzīvības un īpašuma drošība



#### BRĪDINĀJUMS!

- Nekādā gadījumā nenovietojiet šo ierīci uz paklāja. Pretējā gadījumā gaisa plūsmas trūkums zem ierīces var izraisīt elektrisko detaļu pārkaršanu. Tas izraisīs iekārtas darbības traucējumus.
- Atvienojiet iekārtu no elektrotīkla kontaktligzdas, kad iekārta netiek lietota.
- Uzstādīšanu un remontu vienmēr uzticiet pilnvarotam pakalpojuma sniedzējam. Ražotājs neuzņemas atbildību par bojājumiem, kas radušies nepilnvarotu personu veiktu procedūru rezultātā.
- Ūdens padeves un noliekšanas šļūtenēm vienmēr jābūt labi piestiprinātām un nebojātām. Pretējā gadījumā pastāv ūdens noplūdes risks.

- Nekādā gadījumā neveriet vaļā tvertnes durvis vai neizņemiet filtru, ja iekārtā vēl ir palicis ūdens. To darot, pastāv appludināšanas un karstā ūdens radītas traumas risks.
- Nemēģiniet atvērt bloķētas tvertnes durtiņas ar spēku. Durtiņas tiks atvērtas uzreiz pēc tam, kad būs pabeigts mazgāšanas cikls. Ja durtiņas netiek atvērtas, izmantojiet problēmu novēršanas sadaļā kļūdai “Nevar atvērt tvertnes durtiņas.” minēto risinājumu. Mēģinot atvērt tvertnes durvis ar spēku, durvis un bloķēšanas mehānisms var tikt bojāti.
- Vienmēr lietojiet tikai automātiskajām veļas mašīnām piemērotus mazgāšanas līdzekļus, mīkstinātājus un piedevas.
- Ievērojiet uz tekstilizstrādājumu etiķetēm un mazgājamā līdzekļa iepakojuma minētos norādījumus.

### 1.2. Drošības ievērošana karstu virsmu tuvumā



#### BRĪDINĀJUMS!

- Mazgājot augstā temperatūrā, veļasmašīnas durtiņu stikls stipri uzkarst. Tāpēc ir īpaši svarīgi neļaut bērniem mazgāšanas laikā pieskarties veļasmašīnas durtiņu stiklam.



### 1.3. Bērnu drošība



#### BRĪDINĀJUMS!

- Šo ierīci var izmantot bērni, sākot no 8 gadu vecuma, un personas ar sliktākām fiziskajām, garīgajām un uztveres spējām vai bez pieredzes un zināšanām, ja viņi tiek uzraudzīti vai saņēmuši norādījumus par ierīces drošu izmantošanu un saprot saistītos riskus. Bērniem nevajadzētu spēlēties ar šo ierīci. Bērni drīkst veikt šīs ierīces tīrīšanu un apkopi tikai kādas personas uzraudzībā. Bērniem, kas jaunāki par 3 gadiem, bez uzraudzības nevajadzētu atrasties ierīces tuvumā.
- Iepakojuma materiāli ir bīstami bērniem. Turiet iepakojuma materiālus drošā vietā, kurā tiem nevar piekļūt bērni.
- Elektriskās ierīces ir bīstamas bērniem. Neļaujiet bērniem tuvoties iekārtai, kamēr tā darbojas. Neļaujiet viņiem spēlēties ar ierīci. Izmantojiet bloķēšanas funkciju, lai bērni nevarētu traucēt ierīces darbību.



#### BRĪDINĀJUMS!

- Pirms izešanas no telpas, kurā ierīce ir novietota, neaizmirsiet aizvērt tvertnes durtiņas.
- Glabājiet visus mazgāšanas līdzekļus un piedevas drošā vietā, kurā tiem nevar piekļūt bērni, kā arī aizveriet mazgāšanas līdzekļa tvertni un hermētiski noslēdziet mazgāšanas līdzekļa iepakojumu.

### 1.4. Elektriskā drošība



#### BĪSTAMI

- Ja iekārta ir bojāta, to nevajadzētu izmantot, kamēr iekārtu nav salabojis pilnvarots pakalpojuma sniedzējs. Pastāv elektriskās strāvas trieciena risks!
- Šīs iekārtas konstrukcija nodrošina tās darbības atsākšanu pēc elektropadeves traucējumu beigšanās. Ja vēlaties atcelt programmu, skatiet sadaļu "Programmas atcelšana".
- Pievienojiet šo iekārtu pie iezemētas kontaktligzdas ar 16 A drošinātāju. Iekārtas iezemēšanu noteikti uzticiet kvalificētam elektriķim. Mūsu uzņēmums neuzņemas atbildību par bojājumiem, kas tiks nodarīti veļas mašīnai, izmantojot bez iezemējuma atbilstoši vietējiem noteikumiem.



## BĪSTAMI

- Nekādā gadījumā nemazgājiet iekārtu, uz tās uzlejot vai uzšļakstot ūdeni! Pastāv elektriskās strāvas trieciena risks!
- Nekādā gadījumā neaiztieciet kontaktspraudni ar mitrām rokām! Nekādā gadījumā neatvienojiet ierīci no kontaktligzdas, to velkot aiz kabeļa. Vienmēr ar vienu roku piespiediet rozeti un ar otru roku satveriet un izvelciet kontaktspraudni.



## BĪSTAMI

- Ierīces uzstādīšanas, apkopes, tīrīšanas un remonta laikā tā ir jāatvieno no barošanas avota.
- Lai izvairītos no iespējamā riska, kas saistīts ar bojātu elektrības kabeli, tā nomaiņa jāuztic ražotājam, pilnvarotam apkopes sniedzējam vai līdzīgi kvalificētai personai (ieteicams, elektriķim) vai kādam, ko ir nozīmējis importētājs.

## 2. Svarīgi norādījumi par vides aizsardzību

### 2.1. Atbilstība direktīvai par elektrisko un elektronisko iekārtu atkritumiem



Šī iekārta atbilst ES EEIA direktīvas (2012/19/ES) prasībām. Šis izstrādājums ir marķēts ar elektrisko un elektronisko iekārtu atkritumu (EEAI) klasifikācijas simbolu.

Šī iekārta ir izgatavota no augstas kvalitātes sastāvdaļām un materiāliem, ko var atkārtoti izmantot un kas ir piemēroti otrreizējai pārstrādei. Pēc iekārtas kalpošanas laika beigām neizmetiet to kopā ar parastajiem mājāsaimniecības un citiem atkritumiem. Nogādājiet to elektrisko un elektronisko iekārtu savākšanas centrā, lai varētu veikt otrreizējo pārstrādi. Plašāku informāciju par savākšanas centriem varat iegūt vietējā pašvaldībā.

Atbilstība direktīvai par bīstamo vielu ierobežošanu elektroniskajā un elektriskajā aprīkojumā

Jūsu iegādātā iekārta atbilst ES direktīvas par bīstamo vielu ierobežošanu elektroniskajā un elektriskajā aprīkojumā (2011/65/ES) prasībām. Tās sastāvā nav šajā direktīvā norādīto kaitīgo un aizliegto materiālu.

### 2.2. Informācija par iepakojumu

Ierīces iepakojuma materiāli ir izgatavoti no otrreizēji pārstrādājamiem materiāliem atbilstoši mūsu valsts noteikumiem par vides aizsardzību. Neizmetiet iepakojuma materiālu kopā ar mājāsaimniecības vai citiem atkritumiem. Nogādājiet to vietējās municipalitātes norādītajās iepakojuma materiālu savākšanas vietās.

### 3. Paredzētā lietošana

- Šī iekārta ir paredzēta izmantošanai mājas apstākļos. Tā nav piemērota rūpnieciskai lietošanai un izmantojama tikai tam paredzētajā nolūkā.
- Šo iekārtu jāizmanto tikai atbilstoši marķētas veļas mazgāšanai un skalošanai.
- Ražotājs neuzņemas nekādu atbildību par nepareizas izmantošanas vai transportēšanas sekām.
- Šīs iekārtas kalpošanas laiks ir 10 gadi. Visu šo laiku būs pieejamas oriģinālās rezerves daļas jūsu iekārtas pareizas darbības nodrošināšanai.
- Šī ierīce ir paredzēta izmantošanai mājāsaimniecībā un tamlīdzīgi, piemēram:
  - veikala personāla virtuves zonās,
  - birojos un citā darba vidē;
  - lauku mājās;
  - viesnīcu klientu vajadzībām, moteļos un citās dzīvojamā ēku vidēs;
  - mītnēs ar gultasvietu un brokastīm;
  - daudzdzīvokļu namu vai mazgātavu koplietošanas zonās.



## 4.1. Uzstādīšana

- Lai uzstādītu iekārtu, vērsieties pie tuvākā pilnvarotā pakalpojuma sniedzēja.
- Par novietošanas vietas sagatavošanu un pievienošanu elektrotīklam, ūdensvadam un kanalizācijai ir atbildīgs pats klients.
- Pārlicinieties, vai ūdens ieplūdes un noliešanas šļūtenes un elektrības kabelis nav salocīti, iespiesti vai saspiesti iebīdot iekārtu tās vietā pēc uzstādīšanas vai tīrīšanas veikšanas.
- Pārlicinieties, vai iekārtas uzstādīšanu un pievienošanu elektrotīklam veic pilnvarots pakalpojuma sniedzējs. Ražotājs neuzņemas atbildību par bojājumiem, kas radušies nepilnvarotu personu veiktu procedūru rezultātā.
- Pirms uzstādīšanas vizuāli pārbaudiet, vai nav redzami nekādi iekārtas bojājumi. Ja ir redzami bojājumi, neuzstādiet ierīci. Bojātas iekārtas var radīt risku jūsu drošībai.

### 4.1.1. Piemērota uzstādīšanas vieta

- Novietojiet iekārtu uz cietas un līdzenas grīdas. Nenovietojiet iekārtu uz pakļāja ar garu uzkārsumu vai citām līdzīgām virsmām.
- Kad veļas mašīna novietota uz žāvētāja (vai otrādi), tad pilnu iekārtu kopējais svars ir apt. 180 kilogrami. Novietojiet iekārtu uz cietas un līdzenas grīdas, kas var izturēt šādu svaru.
- Nelieciet ierīci uz elektrības kabeļa.
- Neuzstādiel iekārtu vietās, kurās temperatūra kļūst zemāka par 0° C.
- Lai samazinātu vibrāciju un trokšņus, ir ieteicams atstāt brīvu vietu ierīces sānos
- Uz kaskādes tipa virsmas novietojiet iekārtu tuvu malai vai uz platformas.
- Nenovietojiet uz veļas mašīnas siltuma avotus, piemēram, plīti, gludekļus, cepeškrānsis un citas ierīces, un nelietojiet tās, tur novietotas.

### 4.1.2. Iepakojuma stiprinājumu noņemšana



Lai noņemtu iepakojuma stiprinājumus, sasveriet ierīci slīpi uz aizmuguri. Noņemiet iepakojuma stiprinājumus, pavelkot aiz lentes. Nedariet šo darbu viens pats bez palīgiem.

### 4.1.3. Transportēšanas laikā izmantoto stiprinājumu noņemšana

- 1 Ar piemērotu uzgriežņu atslēgu atskrūvējiet visas skrūves, līdz tās brīvi griežas.
- 2 Noņemiet transportēšanas skrūves, mazliet tās pagriežot.
- 3 Uzlieciet lietotāja rokasgrāmatas maiņīnā esošos plastmasas vāciņus virs aizmugurējā paneļa atverēm.

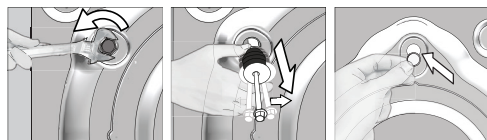

#### BRĪDINĀJUMS!

- Pirms veļas mašīnas izmantošanas noņemiet transportēšanas laikā izmantotās drošības skrūves. Pretējā gadījumā iekārtu var sabojāt.



#### INFORMĀCIJA

- Uzglabājiet transportēšanas laikā izmantotās drošības skrūves drošā vietā, lai tās varētu izmantot, ja nākotnē veļas mazgājamā mašīna būs atkal jāpārvieta.
- Ievietojiet transportēšanas laikā izmantojamās drošības skrūves to izņemšanas procedūrai pretējā secībā.
- Nekādā gadījumā nepārvietojiet iekārtu, ja transportēšanas laikā izmantojamās drošības skrūves nav cieši nostiprinātas.

### 4.1.4. Pievienošana ūdensvadam



#### INFORMĀCIJA

- Iekārtas darbībai nepieciešams ūdensvada spiediens no 1 līdz 10 bāriem (0,1–1 MPa). Lai veļas mašīna vienmērīgi darbotos, no pilnīgi atvērta krāna vienas minūtes laikā jāiztek 10–80 litriem ūdens. Ja ūdens spiediens ir lielāks, piestipriniet vārstu spiediena samazināšanai.



### BRĪDINĀJUMS!

- Modeļus, kas pievienojami tikai pie viena krāna, nedrīkst pievienot karstā ūdens krānam. Ja to izdarīsiet, veļa tiks sabojāta vai arī ierīce pārslēgsies aizsardzības režīmā un nedarbosies.
- Kopā ar jauno ierīci neizmantojiet vecas vai lietotas ūdens iepļūdes šļūtenes. Tas var padarīt veļu traipainu.

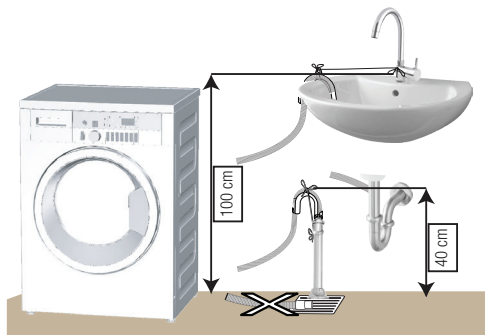

- Pievienojiet novadcaurules šļūteni vismaz 40 cm augstumā, tomēr ne augstāk par 100 cm.
- Gadījumā, ja novadcaurules šļūtene ir pacelta uz augšu no zemes līmeņa vai atrašanās vietas tuvu zemei (mazāk par 40 cm virs zemes līmeņa), tiek apgrūtināta ūdens nolīšana un pēc mazgāšanas veļa var būt pārāk slapja. Tādēļ ievērojiet attēlā norādīto augstumu.
- Lai novērstu netīrā ūdens iepļūšanu atpakaļ veļas mašīnā un nodrošinātu tā vieglu nolīšanu, neiemērciet šļūtenes galu netīrājā ūdeni un neievietojiet to notekā dziļāk par 15 cm. Ja šļūtene ir pārāk gara, nogrieziet to īsāku.
- Šļūtenes galu nedrīkst saliekt, uz šļūtenes nedrīkst uzkāpt un šļūteni nedrīkst iespiest starp noteku un veļas mašīnu.
- Ja šļūtene ir pārāk īsa, tad pievienojiet tai oriģinālo šļūtenes pagarinātāju. Šļūtene nedrīkst būt garāka par 3,2 m. Lai novērstu ūdens noplūdi, šļūtenes pagarinātājs un nolīšanas šļūtene ir jāsavieno ar piemērotu skavu tā, lai šos vienumus nevarētu atvienot.

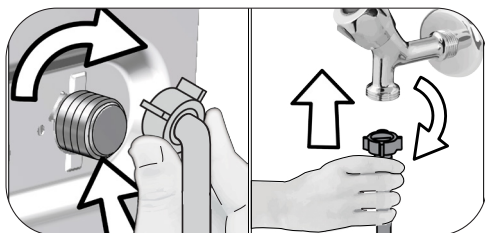

1. Ar rokām pievelciet uzgriežņus. Nekādā gadījumā uzgriežņu pievilkšanai neizmantojiet instrumentus.
2. Kad šļūtenes pievienošana ir pabeigta, atverot līdz galam krānus, pārbaudiet, vai notiek noplūde no savienojuma vietām. Ja notiek noplūde, aizgrieziet krānu un noņemiet uzgriezni. Pēc blīves pārbaudīšanas vēlreiz uzmanīgi pievelciet uzgriezni. Lai novērstu ūdens noplūdi un tās izraisītos bojājumus, turiet krānus aizvērtus, kamēr veļas mašīna netiek izmantota.

#### 4.1.5. Novadcaurules šļūtenes pievienošana notekai

- Pievienojiet novadcaurules šļūtenes galu tieši pie kanalizācijas sistēmas, tualetes vai vannas notekcaurules.



### BRĪDINĀJUMS!

- Ja ūdens nolīšanas laikā novadcaurules šļūtene izslīdēs no ietvara, māja var tikt appludināta. Turklāt augstas mazgāšanas temperatūras dēļ pastāv arī applaucēšanās risks. Lai novērstu šādu iespēju un nodrošinātu to, ka veļas mašīna paveic ūdens ielīšanu un izliešanu bez jebkādam problēmām, labi nostipriniet novadcaurules šļūteni.



### BRĪDINĀJUMS!

- Lai nodrošinātu klusāku iekārtas darbību bez vibrācijas, tai jāatrodas vienā līmenī un jāstāv stabili uz kājiņām. Līdzsvarojiet ierīci, noregulējot tās kājiņas. Pretējā gadījumā iekārta var izkustēties no savas vietas un radīt problēmas, kas saistītas ar saspiešanu un vibrāciju.
- Pretuzgriežņu atskrūvēšanai neizmantojiet nekādus instrumentus. Pretējā gadījumā pretuzgriežņi tiks sabojāti.

1. Ar rokām atskrūvējiet vaļņgāk pretuzgriežņus.
2. Pieregulējiet kājiņas, līdz iekārta ir novietota stabili un vienā līmenī.
3. Ar rokām atkal pievelciet visus pretuzgriežņus.

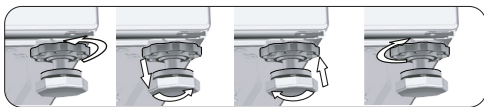

Kājiņu regulēšana atbilstoši ūdens līmenim

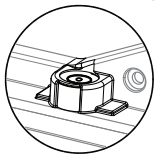
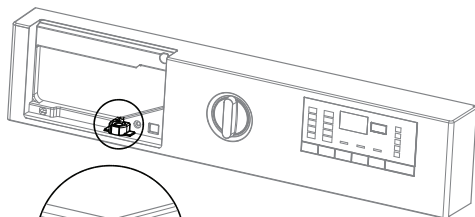

- Lai varētu iestatīt ūdens līmeni, ir jānoņem mazgāšanas līdzekļa atvilktnē.
- Lai sistēma darbotos pareizi, burbulim ūdens līmeņa tvertnē jābūt **pa vidu**.
- Ja burbulis ūdens tvertnē atrodas **pa kreisi**, ir jāregulē iepriekš iestatītā **labā** veļas mašīnas kājiņa.
- Ja burbulis ūdens tvertnē atrodas **pa labi**, ir jāregulē iepriekš iestatītā **kreisā** veļas mašīnas kājiņa.
- Ja burbulis ūdens tvertnē atrodas **aizmugurē**, iepriekš iestatītā **priekšējā** veļas mašīnas kājiņa ir jāpagriež pa kreisi (pulkstenrādītāju kustības virzienā).
- Ja burbulis ūdens tvertnē atrodas **priekšpusē**, iepriekš iestatītā **priekšējā** veļas mašīnas kājiņa ir jāpagriež pa labi (pretēji pulkstenrādītāju kustības virzienam).

#### 4.1.7. Pievienošana elektrotīklam

Pievienojiet šo ierīci pie iezemētas kontaktligzdas ar 16 A drošinātāju. Mūsu uzņēmums neuzņemas atbildību par bojājumiem, kas tiks nodarīti veļas mašīnai, izmantojot bez iezemējuma atbilstoši vietējiem noteikumiem.

- Savienojumam ir jāatbilst valsts noteikumiem.
- Elektrības kontaktligzdas ķēdes elektroinstalācijai ir jāatbilst ierīces prasībām. Ir ieteicams izmantot zemesslēguma ķēdes pārtraucēju (Ground Fault Circuit Interrupter — GFCI).
- Elektrības kabelim pēc uzstādīšanas jāatrodas viegli pieejamā vietā.
- Ja mājās uzstādītā drošinātāja vai slēgiekārtas pašreizējā pretestība ir mazāka par 16 ampēriem, lūdziet, lai kvalificēts elektriķis uzstāda 16 ampēru drošinātāju.
- Sadaļā „Tehniskā specifikācija” norādītajam spriegumam jāatbilst jūsu elektrotīkla spriegumam.
- Nepievienojiet pagarinātājus vai elektrības sadalītājus.



#### BRĪDINĀJUMS!

- Bojāti elektrības kabeli ir jānomaina pilnvarotā servisa pārstāvim.

#### 4.1.8. Sākotnējā lietošana



Pirms iekārtas izmantošanas sākšanas pārliecinieties, vai visi sagatavošanās darbi ir veikti atbilstoši

norādījumiem sadaļās “Svarīgi drošības noteikumi” un “Uzstādīšana”.

Lai sagatavotu ierīci veļas mazgāšanai, izpildiet programmas “Tvertnes tīrīšana” pirmo darbību. Ja jūsu veļas mašīnai nav šīs programmas, tad izmantojiet 4.4.2. nodaļā aprakstīto paņēmieni.



#### INFORMĀCIJA

- Izmantojiet veļas mašīnām piemērotu līdzekli kaļķakmens veidošanās novēršanai.
- Ražošanas kvalitātes kontroles veikšanas dēļ iekārtā var būt nedaudz ūdens. Tas nekaitē iekārtai.



## 4.2. Sagatavošana

### 4.2.1. Veļas šķirošana

- Sašķirojiet veļu pēc auduma tipa, krāsas un netīruma pakāpes, kā arī pēc pieļaujamās ūdens temperatūras.
- Obligāti ievērojiet uz apģērba etiķetēm sniegtos norādījumus.

### 4.2.2. Veļas sagatavošana mazgāšanai

- Mazgājamā veļa ar metāla elementiem (piemēram, krūšturī ar stieplēm, jostas sprādzes un metāla pogas) sabojās veļas mazgājamo mašīnu. Izņemiet metāla detaļas vai mazgāšanas laikā šādas drēbes ievietojiet veļas maisiņā vai spilvendrānā.
- Izņemiet no kabatām visus priekšmetus, piemēram, monētas, pildspalvas un papīra saspraudes, izgrieziet kabatas uz ārpusi un notīriet ar birstīti. Šādi priekšmeti var sabojāt iekārtu vai radīt troksni.
- Ievietojiet mazākus apģērba gabalus (piemēram, bērnu zeķītes un neilona zeķes) veļas maisiņā vai spilvendrānā.
- Ievietojiet tvirtnē aizkarus, tos nenaspiežot. Noņemiet aizkaru stiprinājumus.
- Aizveriet rāvējslēdzējus, piešujiet vaļīgās pogas, sašujiet atirušās vīles un salabojiet iepļisušās drēbes.
- Tādu izstrādājumu mazgāšanai, kas marķēti kā "mazgājami veļas mašīnā" vai "mazgājami ar rokām", izmantojiet tikai atbilstošas programmas.
- Nemazgājiet krāsainās un baltās drēbes kopā. Jaunas, tumšas kokvilnas drēbes var izdalīt krāsu. Mazgājiet tās atsevišķi.
- Grūti izmazgājami traipi pirms mazgāšanas pareizi jāapstrādā. Ja neesat pārliecināts, kā rīkoties, konsultējieties ķīmiskajā tīrītavā.
- Izmantojiet tikai tādas krāsvielas un atkaļķotājus, kas piemēroti izmantošanai veļas mazgājamās mašīnās. Vienmēr ievērojiet uz iepakojuma sniegtos norādījumus.
- Mazgājot bikses un smalkveļu, izgrieziet tos uz ārpusi.
- No angoras vilnas izgatavotās drēbes pirms mazgāšanas ielieciet uz pāris stundām saldētavā. Tas samazinās plūksnu veidošanos.
- Drēbes, kas noputējušas ar miltiem, kaļķa putekliem, piena pulveri un tamlīdzīgām vielām, pirms ievietošanas veļas mašīnā ir jānopurina. Šādas putekļu un pulveru

daļiņas, kas atrodas uz drēbēm, var laika gaitā sakrāties uz veļas mašīnas iekšējām daļām un radīt bojājumu.

### 4.2.3. Veicamās darbības enerģijas taupīšanai

Tālāk sniegtā informācija jums palīdzēs izmantot iekārtu ekoloģiski un ekonomiski.

- Izmantojiet iekārtu ar izvēlētās programmas lielāko veiktspēju, tomēr to nepārslogojiet. Skatiet "Programmu un patēriņa tabulu".
- Vienmēr ievērojiet uz mazgāšanas līdzekļu iepakojuma dotos norādījumus.
- Mazgājiet nedaudz netīru veļu zemā temperatūrā.
- Lai mazgātu nelielu apjomu nedaudz netīras veļas, izmantojiet ātrākas programmas.
- Neizmantojiet priekšmazgāšanu un augstu temperatūru veļai, kas nav ļoti netīra vai notraipīta.
- Ja plānojat veļu žāvēt žāvētājā, tad izvēlieties mazgāšanas laikā ieteikto vislielāko centrifūgas ātrumu.
- Nepārsniedziet uz mazgāšanas līdzekļa iepakojuma ieteikto mazgāšanas līdzekļa daudzumu.

### 4.2.4. Veļas ievietošana

1. Atveriet tvirtnes durvis.
2. Brīvi ievietojiet mazgājamās drēbes mašīnā.
3. Aizveriet tvirtnes durvis, tās piespiežot, līdz atskan klikšķis. Pārbaudiet, vai apģērbs nav iekēries durvis.

### 4.2.5. Pareizs ievietojamās veļas daudzums

Maksimālais ievietojamās veļas daudzums ir atkarīgs no veļas tipa, netīruma pakāpes un izmantojamās mazgāšanas programmas. Veļas mašīna automātiski noregulē ūdens daudzumu atkarībā no ievietotās veļas svara.



#### BRĪDINĀJUMS

- Ievērojiet sadaļā "Programmu un patēriņa tabula" sniegtos norādījumus. Ja būs ievietots pārāk liels veļas daudzums, veļas mašīnas mazgāšanas veiktspēja samazināsies. Turklāt tas var radīt arī troksni un vibrāciju.

## 4.2.6. Mazgāšanas līdzekļa un mīkstinātāja lietošana



### INFORMĀCIJA

- Izmantojot mazgāšanas līdzekli, mīkstinātāju, stērķeli, krāsvielu, balinātāju vai atkaļķotāju, uzmanīgi izlasiet mazgāšanas līdzekļa ražotāja norādījumus uz iepakojuma un lietojiet ieteikto mazgāšanas līdzekļa daudzumu. Izmantojiet mērtrauciņu, ja tas ir pieejams.

### Mazgāšanas līdzekļa atvilktnē

Veļas mazgāšanas mašīnas mazgāšanas līdzekļa atvilktnē ir četri dažādi nodaļumi — galvenajam mazgāšanas ciklam paredzētajam veļas pulverim, galvenajam mazgāšanas ciklam paredzētajam šķidrajam mazgāšanas līdzeklim, šķidrajam veļas mīkstinātājam un priekšmazgāšanai paredzētajam veļas pulverim. Visi šie mazgāšanas līdzekļi tiek automātiski pievienoti atbilstošajā mazgāšanas programmas izpildes laikā.

Nelieciet mazgāšanas līdzekļus tieši tvertnē. Obligāti izmantojiet mazgāšanas līdzekļu atvilktni.

Pēc mazgāšanas līdzekļu ievietošanas neaizveriet šo atvilktni pārāk ātri. Tas ir kļūst par cēloni pārāk ātrai mazgāšanas līdzekļu pievienošanai un radīt neapmierinošus mazgāšanas rezultātus un sabojāt drēbes.



### INFORMĀCIJA

- Neatveriet šo atvilktni mazgāšanas programmas laikā.

Mazgāšanas līdzekļu atvilktnes nodaļumi ir aprakstīti tālāk.

- 1) Kreisais nodaļums ar numuru “II” (nodaļums galvenā mazgāšanas cikla laikā izmantojamajam veļas pulverim vai pulverveida balinātājam/traipu tīrītājam).
- 2) Kreisais nodaļums ar numuru “II ♠” (nodaļums galvenā mazgāšanas cikla laikā izmantojamajam šķidrajam mazgāšanas līdzeklim vai šķidrajam traipu tīrītājam).
- 3) Vidējais nodaļums ar numuru “I” (nodaļums priekšmazgāšanas laikā izmantojamajam veļas pulverim, pulverveida traipu tīrītājam vai šķidrajam balinātājam; šķidro balinātāju var pievienot vai nu priekšmazgāšanas laikā, vai mazgāšanas programmas pirmā skalošanas cikla laikā).

Šķidrās balinātājs ir jāpievieno manuāli ūdens iepildes laikā.

- 4) Labais nodaļums ar simbolu “❀” (nodaļums šķidrajam mīkstinātājam).

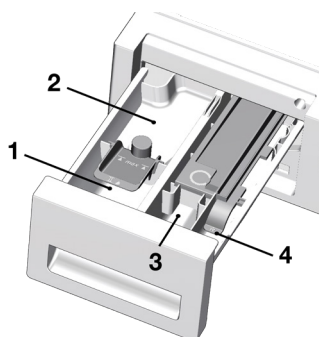

(II) nodaļums galvenā mazgāšanas cikla laikā izmantojamajiem līdzekļiem

Pirms mazgāšanas programmas sākšanas ievietojiet pulverveida mazgāšanas līdzekli kreisajā nodaļumā ar numuru “II”. Izmantojiet mazgāšanas līdzekļa ražotāja mērtrauciņu un ievērojiet uz iepakojuma dotos norādījumus. Šajā nodaļumā ir jāievieto arī pulverveida balinātājs/traipu tīrītājs.

Ievietojiet šķidro mazgāšanas līdzekli atvilktnes nodaļumā ar numuru “II ♠” pirms mazgāšanas programmas sākšanas. Šajā nodaļumā ir jāievieto arī šķidrās traipu tīrītājs.

Ievietojiet ieteikto šķidrā mazgāšanas līdzekļa daudzumu kreisajā nodaļumā ar simbolu “II ♠” un atšķaidiet ar siltu ūdeni līdz maksimālā iepildes līmeņa atzīmei (maks. II ♠).

Īpaši svarīgi ir atšķaidīt ar siltu ūdeni koncentrētus mazgāšanas līdzekļus. Ja tas netiks darīts, sifons var aizsērēt.

Neielejiet mazgāšanas līdzekli augstāk par maksimālā iepildes līmeņa atzīmi. Pretējā gadījumā ar ūdeni neatšķaidīts mazgāšanas līdzeklis var nonākt uz veļas un radīt traipus. Šajā gadījumā vēlreiz jāpiepilda nodaļums. Nelejšiet mazgāšanas līdzekli tieši uz veļas, jo tas var radīt traipus.

### Nodaļums šķidrajam mīkstinātājam

Ievietojiet ieteikto šķidrā mīkstinātāja daudzumu labajā nodaļumā ar simbolu “❀” un atšķaidiet ar siltu ūdeni līdz maksimālā iepildes līmeņa atzīmei (maks. ❀).

Īpaši svarīgi ir atšķaidīt ar siltu ūdeni koncentrētus mīkstinātājus. Ja tas netiks darīts, sifons var aizsērēt.

Neiepidiet mikstinātāju augstāk par maksimālā iepildes līmeņa atzīmi. Pretējā gadījumā mikstinātāja liekais daudzums sajauksies ar mazgāšanai izmantoto ūdeni un būs vēreiz jāpiepilda šis nodaļums. Nelejiet mikstinātāju tieši uz veļas, jo tas var radīt traipus.

Šķidrās mikstinātājs tiks automātiski pievienots mazgāšanas programmas pēdējā skalošanas cikla laikā.

(I) nodaļums priekšmazgāšanas laikā izmantojamajiem līdzekļiem

Ievietojiet priekšmazgāšanai paredzēto veļas pulveri vai traipu tīrītāju vidējā nodaļumā ar numuru "I".

Kamēr mašīna priekšmazgāšanas vai pirmā skalošanas cikla laikā iepilda ūdeni, varat šajā nodaļumā ievietot arī šķidro balinātāju. Šķidrā balinātāja ievietošana laikā, kamēr mašīna iepilda ūdeni, ļauj to atšķaidīt pirms uzliešanas uz veļas.

Ja izmantojat šķidro balinātāju mazgāšanas programmas laikā, tad jāizvēlas papildu skalošanas opcija. Balinātājs ir jānoskalo no veļas. Pretējā gadījumā balinātājs var izraisīt ādas niezi.



### INFORMĀCIJA

- Pirms šķidrā balinātāja izmantošanas izlasiet norādījumus par šī līdzekļa ieteicamo daudzumu un informāciju uz veļas etiķetēm.

### Stērķele

- Pievienojiet šķidro stērķeli, pulverveida stērķeli vai krāsvielu mikstinātāja nodaļumā atbilstoši norādījumiem uz iepakojuma.

- Nekādā gadījumā viena un tā paša mazgāšanas cikla laikā neizmantojiet gan audumu mikstināju, gan stērķeli.
- Pēc stērķeles izmantošanas izslaukiet tvertnes iekšpusi.

### Balinātāji

Ja veļas mazgāšanai mašīnā izmantosit parasto balinātāju, tad ieteicams izvēlēties programmu ar priekšmazgāšanas ciklu un pievienot balinātāju priekšmazgāšanas sākumā bez mazgāšanas līdzekļa ievietošanas priekšmazgāšanas nodaļumā. Varat arī izvēlēties programmu ar papildu skalošanu un pievienot balinātāju laikā, kamēr mašīna pirmā skalošanas cikla laikā iepilda ūdeni no mazgāšanas līdzekļa atvilktnes. Balinātājs nedrīkst sajaukties ar mazgāšanas līdzekli. Tā kā balinātājs var izraisīt ādas kairinājumu, tas jāizmanto nelielā daudzumā un rūpīgi jānoskalo. Nelejiet balinātāju tieši uz veļas un neizmantojiet krāsainajai veļai.

Ja izmantojat balinātāju uz skābekļa bāzes, tad ievērojiet uz iepakojuma dotos norādījumus un izvēlieties programmu ar zemu temperatūru. Balinātājus uz skābekļa bāzes var izmantot kopā ar mazgāšanas līdzekli. Tomēr, ja to konsistence nav tāda pati kā mazgāšanas līdzeklim, tad uzreiz pēc mazgāšanas līdzekļa sajaukšanās ar ūdeni ievietojiet to nodaļumā ar numuru "II".

### Kaļķakmens veidošanās novēršana

- Ja nepieciešams, izmantojiet tikai atbilstošus atkaļķotājus, kas izstrādāti īpaši veļas mašīnām, un vienmēr ievērojiet uz iepakojuma dotos norādījumus.

## 4.2.7. Ieteikumi efektīvai veļas mazgāšanai

		Apģērbs			
		Gaišas krāsas un baltās drēbes	Krāsainā veļa	Tumšas krāsas veļa	Smalkveļa/Vilna/Zīds
		(Ieteicamais temperatūras diapazons atkarībā no netīruma pakāpes: 40–90 °C)	(Ieteicamais temperatūras diapazons atkarībā no netīruma pakāpes: auksts ūdens, -40 °C)	(Ieteicamais temperatūras diapazons atkarībā no netīruma pakāpes: auksts ūdens, -40 °C)	(Ieteicamais temperatūras diapazons atkarībā no netīruma pakāpes: auksts ūdens, -30 °C)
Netīruma pakāpe	<b>Ļoti netīra veļa</b>  (grūti izīrāmi traipi, piemēram, zāles, kafijas, augļu un asins traipi)	Var būt nepieciešama priekšmazgāšana vai traipu iepriekšēja apstrāde. Baltajai veļai ieteiktos veļas pulverus un šķīdros mazgāšanas līdzekļus var izmantot daudzumā, kas ieteikts ļoti netīrai veļai. Māla un augsnes traipu un pret balinātājiem jutīgu traipu tīrīšanai ieteicams izmantot veļas pulverus.	Krāsainajai veļai ieteiktos veļas pulverus un šķīdros mazgāšanas līdzekļus var izmantot daudzumā, kas ieteikts ļoti netīrai veļai. Māla un augsnes traipu un pret balinātājiem jutīgu traipu tīrīšanai ieteicams izmantot veļas pulverus. Izmantojiet mazgāšanas līdzekļus bez balinātāja.	Krāsainajai un tumšajai veļai piemērotos šķīdros mazgāšanas līdzekļus var izmantot daudzumā, kas ieteikts ļoti netīrai veļai.	Izvēlieties šķīdros mazgāšanas līdzekļus, kas paredzēti smalkām drēbēm. Vilnas un zīda drēbes ir jāmazgā ar īpašiem vilnai paredzētiem mazgāšanas līdzekļiem.
	<b>Vidēji netīra veļa</b>  (piemēram, netīras apģērba apakšes un aroces)	Baltajai veļai ieteiktos veļas pulverus un šķīdros mazgāšanas līdzekļus var izmantot daudzumā, kas ieteikts vidēji netīrai veļai.	Krāsainajai veļai ieteiktos veļas pulverus un šķīdros mazgāšanas līdzekļus var izmantot daudzumā, kas ieteikts vidēji netīrai veļai. Izmantojiet mazgāšanas līdzekļus bez balinātāja.	Krāsainajai un tumšajai veļai piemērotos šķīdros mazgāšanas līdzekļus var izmantot daudzumā, kas ieteikts vidēji netīrai veļai.	Izvēlieties šķīdros mazgāšanas līdzekļus, kas paredzēti smalkām drēbēm. Vilnas un zīda drēbes ir jāmazgā ar īpašiem vilnai paredzētiem mazgāšanas līdzekļiem.
	<b>Mazliet netīra veļa</b>  (bez redzamiem traipiem)	Baltajai veļai ieteiktos veļas pulverus un šķīdros mazgāšanas līdzekļus var izmantot daudzumā, kas ieteikts mazliet netīrai veļai.	Krāsainajai veļai ieteiktos veļas pulverus un šķīdros mazgāšanas līdzekļus var izmantot daudzumā, kas ieteikts mazliet netīrai veļai. Izmantojiet mazgāšanas līdzekļus bez balinātāja.	Krāsainajai un tumšajai veļai piemērotos šķīdros mazgāšanas līdzekļus var izmantot daudzumā, kas ieteikts mazliet netīrai veļai.	Izvēlieties šķīdros mazgāšanas līdzekļus, kas paredzēti smalkām drēbēm. Vilnas un zīda drēbes ir jāmazgā ar īpašiem vilnai paredzētiem mazgāšanas līdzekļiem.

## 4.2.8. Programmas laika rādītājs

Izvēlieties programmu, ierīces ekrānā var redzēt programmas ilgumu. Atkarībā no iekrautās veļas daudzuma ierīcē, no putošanas intensitātes, veļas porcijas svara izlīdzinājuma, strāvas padeves svārstībām, ūdens spiediena un programmas iestatījumiem, programmas ilgumu automātiski pielāgo tās norises laikā

**ĪPAŠS GADĪJUMS:** Kokvilnas programmas “Cottons” un “Cotton Eco” sākumā ekrānā redzams pusporcijas mazgāšanas ilgums — tas ir biežāk izmantotais gadījums. Kad programma sāk darbu, 20–25 minūšu gadījumā ierīce nosaka faktisko porcijas lielumu. Ja noteiktais porcijas lielums ir vairāk par pusporciju, mazgāšanas programma tiks automātiski pielāgota, un programmas ilgums automātiski palielināsies. Šim izmaiņam varat sekot ekrānā.

## 4.3. Ierīces lietošana

### 4.3.1. Vadības panelis

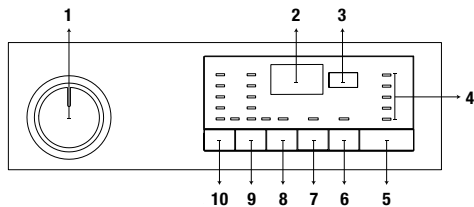

1 - Programmu pārslēgs (augšējais galējais stāvoklis, ieslēgts/izslēgts)

2 - Displejs

3 - Beigu laika regulēšanas poga

4 - Programmas izpildes indikators

5 - Palaišanas/pauzes poga

6 - Papildu funkciju poga Nr. 3

7 - Papildu funkciju poga Nr. 2

8 - Papildu funkciju poga Nr. 1

9 - Griešanās ātruma regulēšanas poga

10 - Temperatūras regulēšanas poga

### 4.3.2 Mašīnas sagatavošana

1. Pārlicinieties, ka šļūtenes ir cieši pievienotas.
2. Pievienojiet ierīci elektrotīkla kontaktrozetei.
3. Līdz galam atgrieziet krānu.
4. Ievietojiet veļu mašīnā.
5. Pievienojiet mazgāšanas līdzekli un mīkstinātāju.

### 4.3.3 Programmas izvēle un ieteikumi efektīvai mazgāšanai

1. Izvēlieties veļas veidam, daudzumam un netīruma pakāpei piemērotu programmu tālāk redzamajā tabulā "Programmas un patēriņš" un temperatūras tabulā.
2. Atlasiet vēlamo programmu, izmantojot programmu pārslēgu.

### 4.3.4 Programmu un patēriņa tabula

LO	Programma	Maks. Slodze (kg)	Ūdens patēriņš (l)	Enerģijas patēriņš (kWh)	Papildfunkcijas				Temperatūra	
					Maks. ātrums	Priekšmazgāšana	Ātrs+	Papildu skalošana		Saburzīšanās novērsšana+
Cottons	90	7	95	2,40	1200	•	•	•	•	Auksts-90
	60	7	95	1,80	1200	•	•	•	•	Auksts-90
	40	7	93	0,97	1200	•	•	•	•	Auksts-90
Eco 40-60	40 ***	7	52	0,840	1200					40-60
	40 ** ***	3,5	38	0,540	1200					40-60
	40 ***	2	28	0,290	1200					40-60
	60 **	7	52	0,865	1200					40-60
	60 **	3,5	38	0,550	1200					40-60
Synthetics	60	3	75	1,35	1200	•	•	•	•	Auksts-60
	40	3	70	0,85	1200	•	•	•	•	Auksts-60
Xpress / Super Xpress	90	7	66	2,20	1200		•	•	•	Auksts-90
	60	7	66	1,20	1200		•	•	•	Auksts-90
	30	7	66	0,20	1200		•	•	•	Auksts-90
Xpress / Super Xpress + Ātrs+	30	2	40	0,15	1200		•	•	•	Auksts-90
Mix 40	40	3,5	83	1,00	800	•	•		•	Auksts-40
Woolens / Hand Wash	40	1,5	62	0,55	1200			•		Auksts-40
GentleCare	40	3,5	60	0,79	800			•		Auksts-40
Outdoor / Sports	40	3,5	58	0,60	1200	•				Auksts-40
Dark Care / Jeans	40	3	88	1,05	1200	•	•	*	•	Auksts-40
StainExpert	60	3,5	85	1,70	1200	•	•			30-60
Down Wear	60	2	105	1,90	1000			•		40-60
Shirts	60	3	70	1,90	800	•	•	•	•	40-60
Hygiene+	90	7	135	2,70	1200			*		40-90
Tvertnes mazgāšana	90	-	85	2,60	600					90

• : Izvēles iespējas

\* : Tiek izvēlēta automātiski, nevar atcelt.

\*\* : Eco 40-60 (40/60) ir testa programma saskaņā ar EN 60456:2016 un energoefektivitātes marķējums saskaņā ar Komisijas Deleģēto regulu (ES) 1061/2010)

\*\*\*: Eco 40-60 ar 40 °C grādu temperatūru ir testa programma saskaņā ar EN 60456:2016/prA:2020 un energoefektivitātes marķējums saskaņā ar Komisijas Deleģēto regulu (ES) 2019/2014

- : Skat. programmas aprakstā norādīto maksimālo svaru.



## INFORMĀCIJA

- Ūdens un jaudas patēriņš var atšķirties atkarībā no ūdens spiediena, ūdens cietības un temperatūras, apkārtējās vides temperatūras, veļas tipa un daudzuma, papildfunkciju izvēles, centrifūgas ātruma un strāvas sprieguma svārstībām.
- Izvēloties programmu, veļas mašīnas ekrānā var redzēt mazgāšanas ilgumu. Atkarībā no veļas mašīnā ievietotās veļas daudzuma faktiskā mazgāšanas cikla ilguma starpība, salīdzinot ar ekrānā redzamo, var sasniegt 1–1,5 stundas. Pēc mazgāšanas uzsākšanas automātiski tiks koriģēts mazgāšanas cikla ilgums.
- Tabulā norādītās papildfunkcijas var atšķirties atkarībā no veļas mašīnas modeļa.
- Ražotāja uzņēmums var mainīt papildu funkciju režīmus. Var dzēst esošos izvēles režīmus vai pievienot jaunus izvēles režīmus.
- Vienmēr izvēlieties zemāko atbilstošo temperatūru. Energoapatēriņa ziņā un kopumā visefektīvākās programmas ir tās, kas mazgā zemā temperatūrā un ilgāk.
- Troksni un atlikušā mitruma daudzumu ietekmē griešanās ātrums: jo ātrāka būs griešanās centrifūgas fāzē, jo lielāks troksnis un mazāks atlikušā mitruma daudzums.

### Patēriņa vērtības (L0)

	Temperatūras izvēle (°C)	Centrifūgas ātrums (apgr./min)	Ietilpība (kg)	Programmas ilgums (h:mm)	Enerģijas patēriņš (kWh/cikls)	Ūdens patēriņš (l/cikls)	Veļas temperatūra (°C)	Atlikušā mitruma saturs (%)
Eco 40-60	40	1200	7	03:27	0,840	52	34	52
	40	1200	3,5	02:41	0,540	38	34	53
	40	1200	2	02:41	0,290	28	24	56
Cottons	20	1200	7	03:40	0,600	93	20	53
Cottons	60	1200	7	03:40	1,800	95	60	53
Synthetics	40	1200	3	02:25	0,850	70	40	40
Xpress / Super Xpress	30	1200	7	00:28	0,200	66	23	62

### 4.3.5 Galvenās programmas

Atkarībā no auduma veida lietojiet šādas galvenās programmas.

#### • Cottons (Kokvilna)

Šajā programmā drīkst mazgāt izturīgu kokvilnas veļu (palagus, gultasveļu, dvieļus, halātus, apakšveļu utt.). Nospiežot ātrās mazgāšanas funkcijas pogu, programmas ilgums tiek ievērojami samazināts, taču efektīva mazgāšana tiek nodrošināta ar intensīvām mazgāšanas kustībām. Ja neizvēlaties izmantot ātrās mazgāšanas funkciju, ļoti netīrai veļai tiek nodrošināta jaudīgāka mazgāšana un skalošana.

#### • Synthetics (Sintētika)

Ar šo programmu varat mazgāt T-krekus, sintētiskus/kokvilnas piejaukuma apģērbus utt. Programmas ilgums ir ievērojami īsāks, un tiek nodrošināta efektīva mazgāšanas veikspēja. Ja neizvēlaties izmantot ātrās mazgāšanas funkciju, ļoti netīrai veļai tiek nodrošināta jaudīgāka mazgāšana un skalošana.

#### • Woollens / Hand Wash (Vilna / mazgāšana ar rokām)

Izmantojiet šo programmu vilnas/smalkas veļas mazgāšanai. Izvēlieties temperatūru atbilstoši norādījumiem uz apģērba kopšanas zīmītiem. Lai izvairītos no veļas sabojāšanas, tā tiks mazgāta ar ļoti maigām kustībām.

### 4.3.6 Papildu programmas

Īpašos gadījumos iespējams izmantot papildprogrammas.



#### INFORMĀCIJA

- Pieejamās papildprogrammas var atšķirties atkarībā no veļas mašīnas modeļa.

#### • Eco 40-60 (Economiskā 40-60)

Eco 40-60 programma spēj izmazgāt vidēji notraipītu kokvilnas veļu, kura ir piemērota mazgāšanai 40 °C vai 60 °C, viena cikla ietvaros, un šo programmu izmanto, lai novērtētu atbilstību ES ekodizaina regulējumam.

Kaut arī tā mazgā ilgāk nekā citas programmas, tā ļauj būtiski ietaupīt enerģiju un ūdeni. Faktiskā ūdens temperatūra var atšķirties no norādītās mazgāšanas temperatūras. Iekraujot veļasmašīnā mazāk

veļas (piem. 1/2 porciju vai mazāk), programmas ciklu ilgums automātiski var saīsināties. Šajā gadījumā samazināsies arī elektrības un ūdens patēriņš.

#### • Hygiene+ (Higiēna+)

Tvaicēšanas cikls programmas sākumā ļauj viegli mīkstināt netīrumus.

Šo programmu izmantojiet tādai veļai, kurai, mazgājot augstā temperatūrā ar intensīvu un ilgu mazgāšanas ciklu, jānodrošina alerģiju neizraisīti apstākļi un dezinfekcija (bērnu drēbes, gultasveļa, apakšveļa, u. c. kokvilnas izstrādājumi). Tvaicēšana programmas sākumā, ilgā karsēšana un papildu skalošana nodrošina veļas dezinficēšanu.

- Šo programmu pārbaudīja "The British Allergy Foundation" (Allergy UK), izvēloties 60 °C temperatūru, un tika apstiprināta programmas efektivitāte baktēriju un pelējuma, kā arī alerģēnu iznīcināšanā.



"Allergy UK" ir "The British Allergy Foundation" preču zīme. Apstiprinājuma zīmogs ir izstrādāts, lai sniegtu norādījumus personām, kas vēlas iegūt informāciju par to,

vai ierīce ievērojami samazina alerģēnu daudzumu vidē, kurā tā ir uzstādīta, vai arī tā ierobežo/samazina/iznīcina alerģēnus. Tas ir pierādījums, ka ierīces ir zinātniski pārbaudītas vai testētas, lai iegūtu izmērāmus rezultātus.

#### • GentleCare (Smalka veļa)

Šo programmu drīkst izmantot, lai mazgātu smalkveļu, piemēram, jauktus kokvilnas/sintētikas adījumus vai zeķes. Šajā programmā mazgāšanas kustības ir saudzīgākas. Apģērbam, kura krāsu vēlaties saudzēt, iestatiet temperatūru uz 20 grādiem vai izmantojiet "Cold Wash" (Mazgāšana aukstā ūdenī) iespēju.

#### • Xpress / Super Xpress (Ekspress / Super ekspress)

Izmantojiet šo programmu, lai ātri izmazgātu nedaudz netīras kokvilnas drēbes. Atlasot ātrās mazgāšanas funkciju, programmas ilgums var tikt samazināts līdz 14 minūtēm. Atlasot ātrās mazgāšanas funkciju, ievietojiet veļas mašīnā ne vairāk par 2 (diviem) kilogramiem veļas.

### • **Dark Care / Jeans (Tumšā veļa / Džinsi)**

Izmantojiet šo programmu, lai aizsargātu tumšās veļas un džinsu apģērba krāsu. Īpašas tvertnes kustības ļauj programmai nodrošināt augstas efektivitātes mazgāšanu, pat mazgājot zemā temperatūrā. Tumšas krāsas veļas mazgāšanai iesaka izmantot šķidro mazgāšanas līdzekli vai šampūnu vilnai. Neizvēlieties šo programmu smalkveļai, kuras sastāvā ir vilna u. tml.

### • **Mix 40**

Izmantojiet šo programmu, lai kopā mazgātu kokvilnas un sintētikas apģērbus, to nešķirojot.

### • **Shirts (Krekli)**

Šo programmu izmanto, lai kopā mazgātu krekļus, kas izgatavoti no kokvilnas, sintētikas un dažādu sintētisko šķiedru audumiem. Tā mazina burzīšanos. Lai mazinātu burzīšanos, programmas beigās tiek izmantots tvaiks. Speciālais izgriešanas cikls un tvaika izmantošana programmas beigās mazina krekļu burzīšanos. Ja ir izvēlēta ātrās mazgāšanas funkcija, tiek piemērots iepriekšējās apstrādes algoritms.

- Uzklājiet iepriekšējās apstrādes līdzekli tieši uz apģērba vai pievienojiet to kopā ar mazgāšanas līdzekli, kad ierīce sāk ņemt ūdeni no galvenā mazgāšanas nodalījuma. Tādējādi iegūsiet tādu pašu rezultātu, kāds būtu, mazgājot parastā veidā, tikai daudz īsākā laikā. Jūsu krekli kalpos ilgāk.

### • **Outdoor / Sports (Sporta apģērbs)**

Izmantojiet šo programmu, lai mazgātu virsdrēbes/sporta drēbes, kuru sastāvā ir kokvilnas/sintētikas sajaukums, kā arī ūdensnecaurlaidīgas drēbes, piemēram, no Gore-Tex auduma. Šajā programmā izmantotās īpašās griešanās kustības nodrošina saudzīgu apģērba mazgāšanu.

### • **StainExpert (Netīrumu eksperts)**

Jūsu veļas mašīnai ir īpaša traipu programma, kas efektīvi iztīra dažāda veida traipus. Šo programmu izmantojiet tikai izturīgas, krāsas ziņā noturīgas kokvilnas veļas mazgāšanai. Neizmantojiet šo programmu smalku vai nenoturīgas krāsas izstrādājumu mazgāšanai.

Pirms apģērba mazgāšanas pārbaudiet tā etiķeti (ieteicams krekliem, biksēm, šortiem, T-krekliem, zīdaiņu apģērbam, pidžamām, halātiem, galdautiem, gultasveļai, segu pārvalkiem, palagiem, vannas istabas / pludmales dvieļiem, virtuves dvieļiem, zeķēm un kokvilnas apakšveļai, kuru drīkst mazgāt garos mazgāšanas ciklos augstā temperatūrā). Automātiskajā traipu tīrīšanas programmā var izmazgāt 24 veidu traipus, kas iedalīti divās kategorijās atbilstīgi ātrās mazgāšanas funkcijas izvēlei. Šeit iespējams apskatīt traipu grupas atbilstīgi ātrās mazgāšanas funkcijas izvēlei.

Tālāk iespējams atrast traipu grupas atbilstīgi ātrās mazgāšanas funkcijas izvēlei.

Ja izvēlēta ātrās mazgāšanas funkcija:	
Asinis	Augļu sula
Šokolāde	Kečups
Pudiņš	Sarkanvīns
Ola	Karijs
Tēja	Ievārījums
Kafija	Ogles

Ja ātrās mazgāšanas funkcija nav izvēlēta:	
Sviests	Pārtika
Zāle	Majonēze
Dubļi	Salātu mērce
Kola	Dekoratīvā kosmētika
Sviedri	Mašīneļļa
Netīra apkaklīte	Zīdaiņu pārtika

- Izvēlieties traipu tīrīšanas programmu.
- Iepriekš atrakstītājās traipu grupās atrodiet traipu, kuru vēlaties iztīrīt, un nospiediet ātrās papildfunkcijas izvēles taustiņu, lai izvēlētos attiecīgo grupu.
- Rūpīgi izlasiet apģērba birku un pārlecinieties, ka izvēlēta temperatūra un centrifūgas griešanās ātrums ir piemēroti.



### • Down Wear (Ar dūnām pildīti apģērbi)

Izmantojiet šo programmu, lai mazgātu dūnu mēteļus, vestes, jakas un citus apģērbus, uz kuru birkas ir norāde “drīkst mazgāt veļas mašīnā”. Speciālais izgriešanas cikls garantē to, ka ūdens iekļūst gaisa spraugās starp dūnām.

Lai mīkstinātu apjomīgus veļas gabalus, piemēram, dvieļus, programmas beigās tiek izmantots tvaiks.

### 4.3.7 Īpašās programmas

Īpašos gadījumos varat izvēlēties kādu no šīm programmām.

#### • Rinse (Skalošana)

Programmu izmanto, ja vēlas atsevišķi skalot vai cietināt.

#### • Spin+Drain (Centrifūga+noliešana)

Izmantojiet šo programmu, lai izgrieztu ūdeni no apģērba / nolietu veļas mašīnā esošo ūdeni.

Pirms šīs programmas izvēles atlasiet vēlamo centrifūgas ātrumu un nospiediet Palaišanas/Pauzes pogu. Vispirms veļas mašīna izlies tajā esošo ūdeni. Pēc tam tā izgriezīs veļu ar iestatīto centrifūgas griešanās ātrumu un izlies no veļas izgriezto ūdeni.

Ja vēlaties tikai izliet ūdeni bez veļas izgriešanas, atlasiet programmu “Spin+Pump” (izgriešana+izsūkņēšana) un pēc tam ar centrifūgas ātruma regulēšanas pogu izvēlieties “No Spin” (centrifūgas darbības atcelšanas) funkciju. Nospiediet Palaišanas/Pauzes pogu.



#### INFORMĀCIJA

- Mazgājot traušlus audumus, izmantojiet mazāku centrifūgas griešanās ātrumu.

### 4.3.8 Temperatūras izvēle

Izvēloties jaunu programmu, temperatūras indikators katreiz parāda izvēlētajai programmai ieteicamo temperatūru.

Lai samazinātu temperatūru, vēlreiz nospiediet temperatūras regulēšanas pogu. Temperatūras iestatījums pakāpeniski pazemināsies. Izvēloties mazgāšanu aukstā ūdenī, temperatūras līmeņa lampiņas nedegs.



#### INFORMĀCIJA

- Ja programma nav sākusī sakarsēšanu, tad var mainīt temperatūru bez veļas mašīnas pārslēgšanas pauzes režīmā.

### 4.3.9 Centrifūgas ātruma izvēle

Izvēloties kādu jaunu programmu, centrifūgas ātruma rādītājā būs redzams izvēlētajai programmai ieteicamais centrifūgas ātrums.

Lai samazinātu centrifūgas griešanās ātrumu, nospiediet centrifūgas griešanās ātruma regulēšanas pogu. Centrifūgas griešanās ātrums pakāpeniski samazināsies. Pēc tam, atkarībā no ierīces modeļa, displejā tiks parādīta iespēja “Rinse Hold” (Skalošanas apturēšana) un “No Spin” (Centrifūgas darbības atcelšana). Izvēloties iespēju “No Spin” (Centrifūgas darbības atcelšana), skalošanas līmeņa gaismas indikatori neiedegsies.

#### Rinse hold (Skalošanas apturēšana)

Ja drēbes neizņemsiet no tvertnes tūlīt pēc programmas beigām, iespējams izmantot funkciju “Rinse hold” (Skalošanas apturēšana), tādējādi jūsu veļa paliks pēdējā skalošanas ūdenī, lai tā nesaburzītos, kad ierīcē nav ūdens. Ja vēlaties noliet ūdeni bez veļas izgriešanas, pēc šīs darbības izpildes nospiediet Palaišanas/Pauzes pogu. Programma atsāks darboties no tās vietas, kur tā tika apstādināta, nolies ūdeni, un mazgāšana būs pabeigta. Ja vēlaties ūdenī mirkstošo veļu izgriezt, noregulējiet izgriešanas ātrumu un piespiediet Palaišanas/Pauzes pogu. Programma tiks atsākta. Ūdens tiks noliets, veļa tiks izgriezta, un programma beigsies.



#### INFORMĀCIJA

- Ja programma nav uzsākusi izgriešanu, iespējams mainīt ātrumu, nepārslēdzot veļas mašīnu pauzes režīmā.

### 4.3.10 Papildfunkciju izvēle

Vēlamās papildu funkcijas izvēlieties pirms programmas palaišanas. Jūs varat arī izvēlēties vai atcelt pašreizējai programmai piemērotās papildfunkcijas veļas mašīnas darbības laikā bez Palaišanas/Pauzes pogas nospiešanas. To var izdarīt, ja veļas mašīna mazgāšanas ciklā veic darbību pirms atlasāmās vai atceļamās papildfunkcijas. Ja papildfunkciju nevar izvēlēties vai atcelt, tad 3 reizes nomirgos attiecīgās papildfunkcijas indikators, lai brīdinātu lietotāju.



#### INFORMĀCIJA

- Ja otrā papildfunkcija, kas nav saderīga ar pirmo papildfunkciju, tiek izvēlēta pirms veļas mašīnas palaišanas, tiks atcelta pirmā izvēlēta funkcija un izmantota otrā izvēlēta funkcija.
- Nevar izvēlēties ar programmu nesaderīgu papildfunkciju. (Skatīt "Programmu izvēles un patēriņa tabulu")
- Papildfunkciju pogas var atšķirties atkarībā no veļas mašīnas modeļa.

#### 4.3.10.1 Papildfunkcijas

##### • Priekšmazgāšana

Priekšmazgāšana ir noderīga tikai ļoti netīrai veļai. Neizmantojot priekšmazgāšanu, jūs ietaupīsiet enerģiju, ūdeni, mazgāšanas līdzekli un laiku.



#### INFORMĀCIJA

- Mežģīnēm un aizkariem ir ieteicama priekšmazgāšana bez mazgāšanas līdzekļa.

##### • Ātrs+

Atlasot šo funkciju, attiecīgās programmas darbības ilgums samazinās par 50%. Ar optimizētajām mazgāšanas darbībām, intensīvu mehānisko iedarbību un optimālu ūdens patēriņu, neskatoties uz sāsināto laiku, tiek sasniegti labi mazgāšanas rezultāti.

##### • Papildu skalošana

Šī funkcija ļauj veļas mašīnai veikt vēl vienu skalošanas ciklu papildus tam skalošanas ciklam, kas veikts pēc galvenā mazgāšanas cikla. Tādējādi mazinās risks, ka jutīgu ādu (zīdaiņiem, alerģiskiem cilvēkiem utt.) ietekmēs veļā palikušās mazgāšanas līdzekļa atliekas.

### 4.3.10.2 Funkciju/programmu izvēle, 3 sekundes turot nospiešanas funkciju pogas.

#### • Tvertnes mazgāšana 3"

Lai izvēlētos šo programmu, 1 līdz 3 sekundes turiet nospiestu papildu funkciju pogu. Izmantojiet šo funkciju regulāri (reizi 1–2 mēnešos), lai izmazgātu tvertni un nodrošinātu nepieciešamo higiēnas līmeni. Šo programmu darbiniet, kad ierīce ir pilnīgi tukša. Lai sasniegtu labāku rezultātu, iebriet pulverveida kaļķakmens noņēmēju mazgāšanas līdzekļa nodalījumā Nr. 2. Kad programma beigusies, atstājiet tvertnes durvīņas pavērtas, lai ierīces iekšpuse izžūst.



#### INFORMĀCIJA

- Šī nav mazgāšanas programma. Tā ir apkopes programma.
- Neizmantojiet šo programmu, ja ierīcē ir priekšmeti. Ja mēģināsi to darīt, veļas mašīna automātiski konstatēs, ka tā nav tukša, un atceļ programmu.

#### • Bērnu drošības slēdzis

Izmantojot bērnu drošības slēdzi, jūs varat novērst to, ka bērni maina veļas mašīnas iestatījumus. Tādējādi iespējams izvairīties no izmaiņu veikšanas programmas norises laikā.



#### INFORMĀCIJA

- A programmu pārslēgs tiek pagriezts, kamēr ir aktivizēts bērnu drošības slēdzis, displejā parādās uzraksts "Con". Kamēr ir aktivizēts bērnu drošības slēdzis, jūs nevarat veikt izmaiņas programmās, mainīt izvēlēto temperatūru, ātrumu vai papildfunkcijas.
- Pat tad, ja ar programmu pārslēgu izvēlēta cita programma, kad ir ieslēgts bērnu drošības slēdzis, turpinās darboties iepriekš izvēlēta programma.

## Lai aktivizētu bērnu drošības slēdzi:

Nospiediet un 3 sekundes turiet nospieštu papildfunkcijas pogu Nr. 2. Šajās 3 sekundēs Kamēr turēsiet pogu nospieštu, pēc kārtas displejā parādīsies C03, C02 un C01. Pēc tam parādīsies uzraksts "Con", lai brīdinātu lietotāju, ka ir aktivizēts bērnu drošības slēdzis. Ja šajā laikā nospiedīsiet kādu no pogām vai pagriezīsiet programmu pārslēgu, displejā parādīsies tas pats brīdinājums.

## Lai atspējotu bērnu drošības slēdzi:

Kamēr programma darbojas, 2 līdz 3 sekundes nospiediet un turiet piespiestu papildfunkciju pogu. Turot pogu piespiestu 3 sekundes, attiecīgi tiks parādīti C03, C02 un C01. Tad tiks parādīts "COF", lai brīdinātu lietotāju par iespējotu bērnu drošības slēdzi.



### INFORMĀCIJA

- Papildus minētajai metodei — lai atspējotu bērnu drošības slēdzi, pagrieziet programmu pārslēgu ieslēgts/izslēgts pozīcijā, kad nedarbojas neviena programma, un izvēlieties citu programmu.
- Bērnu drošības slēdzis netiks atspējots pēc elektroenerģijas padeves pārtraukuma vai kabeļa atvienošanas no rozetes.

## • Saburzīšanās novēršana+ 3"

Ja jūs piespiedīsiet un 3 sekundes turēsiet nospieštu papildfunkcijas pogu Nr. 3, tiks izvēlēta šī funkcija un iedegsies attiecīgās programmas norises lampa. Kad ir izvēlēta šī funkcija, tvertne griezīsies līdz pat astoņām stundām, lai nodrošinātu, ka drēbes programmas beigās nesaburzās. Šo astoņu stundu laikā jūs jebkurā mirklī varat atslēgt programmu un izlādēt ierīci. Lai pārtrauktu darbību, nospiediet jebkuru pogu vai pagrieziet programmu pārslēgu. Programmas norises lampa paliks ieslēgta arī tad, ja jūs pārtrauksiet funkciju, nospiežot jebkuru pogu. Ja jūs pārtrauksiet funkciju, pagriežot programmu pārslēgu, programmas norises lampa paliks ieslēgta vai izslēgsies, atkarībā no izvēlētās programmas. Ja jūs neatslēgsiet funkciju, nospiežot un 3 sekundes turot nospieštu papildfunkcijas pogu Nr. 3, tā tiks izmantota arī nākamajos mazgāšanas ciklos.

## 4.3.11 Beigu Laika Regulēšana

Beigu laika regulēšanas funkcija ļauj jums iestatīt programmas beigu laiku līdz pat 19 stundām. Šo laiku var palielināt pa vienai stundai.



### INFORMĀCIJA

- Lūdzu, neizmantojiet šķidro mazgāšanas līdzekli, ja ir izvēlēta beigu laika regulēšanas funkcija. Uz apģērba var palikt traipi.

1. Atveriet tvertnes durvis, ievietojiet veļu un mazgāšanas līdzekli utt.
2. Izvēlieties mazgāšanas programmu, temperatūru, izgriešanas ātrumu un, ja nepieciešams, papildu funkcijas.
3. Nospiediet End Time Adjustment (beigu laika regulēšanas) pogu un izvēlieties vēlamo laiku.
4. Nospiediet Palaišanas/Pauzes pogu. Displejā ir redzams iestatītais beigu laiks. Tiks uzsākta atskaite atliktajam beigu laikam. Displejā simbols "—", kas atrodas blakus atliktajam beigu laikam, kustēsies augšup un lejup.



### INFORMĀCIJA

- Ja rit atliktais beigu laiks, bet programma nav sākusies, jūs varat ievietot ierīcē papildu veļu.
5. Laika atskaites beigās displejā būs redzams izvēlētās programmas ilgums. Simbols "—" vairs nebūs redzams, un tiks sākta izvēlētās programmas izpilde.

## Atliktā beigu laika maiņa

Ja vēlaties mainīt šo laiku, kamēr notiek tā atskaite: Lai atceltu beigu laika atlikšanas funkciju, pagrieziet programmu pārslēgu un atkal iestatiet nepieciešamo laiku.

1. Nospiediet End Time Adjustment (beigu laika iestatīšanas) pogu. Nospiežot pogu pirmo reizi, programmas ilgums tiks noapaļots līdz tuvākajam veselajam skaitlim. Katru reizi nospiežot pogu, laiks tiks palielināts par vienu stundu.
2. Ja jūs vēlaties samazināt atlikto beigu laiku, atkārtoti nospiediet End Time Adjustment (beigu laika iestatīšanas) pogu, līdz parādās vēlamais laiks.

## Beigu laika iestatīšanas funkcijas atcelšana

Ja vēlaties atcelt beigu laika atskaiti un palaist programmu nekavējoties:

1. Pagrieziet programmu pārlēģu, iestatot to uz jebkuru programmu. Tādējādi tiks atcelts atliktais beigu laiks. Nepārtraukti mirgos pabeigšanas/atcelšanas indikators.
2. Pēc tam izvēlieties programmu, ko atkal vēlaties palaist.
3. Lai palaistu programmu, nospiediet Palaišanas/Pauzes pogu.

### 4.3.12 Programmas palaišana

1. Lai palaistu programmu, nospiediet Palaišanas/Pauzes pogu.
2. Izgaismosies programmas norises lampiņa, parādot, ka programma ir palaista.



#### INFORMĀCIJA

- Ja programmu izvēles procesā 10 minūtes laikā netiek palaista neviena programma vai netiek nospiesta neviena poga, izslēdzas displeja apgaismojums. Pēc programmu pārlēģa pagriešanas vai jebkuras pogas nospiešanas, displeja apgaismojums atkal ieslēgsies.

### 4.3.13 Programmas izpilde

Programmas izpildei ir iespējams sekot, vērojot programmas izpildes indikatoru. Katras programmas darbības sākumā ieslēgsies attiecīgais gaismas indikators.



#### INFORMĀCIJA

- Ja ir izvēlēta papildfunkcija "Anti-crease+" (Saburzīšanās novēršana+), šīs darbības izpildes laikā vienlaikus spīdēs "End" (beigu) un "Anti-crease+" (Saburzīšanās novēršana+) LED indikatori.
- Lai izbeigtu programmu, kamēr tiek izpildīta "Anti-crease+" (Saburzīšanās novēršana+) darbība, nospiediet jebkuru pogu vai pagrieziet programmu pārlēģu.

Programmas izpildes laikā iespējams izvēlēties papildfunkcijas, centrifūgas ātrumu un temperatūras iestatījumus, nepārtraucot tās darbību. Lai to izdarītu, izmaiņām ir jāattiecas uz darbībām, kas tiks izpildītas pēc pašreizējās darbības. Ja izmaiņas nav saderīgas, 3 reizes nomirgos attiecīgais gaismas indikatori.



#### INFORMĀCIJA

- Ja veļas izgrīšana nenotiek, var būt ieslēgta skalošanas apturēšanas funkcija vai nevienmērīga veļas sadalījuma dēļ veļas mašīnā var būt aktivizēta automātiskā nevienmērīgas noslodzes noteikšanas sistēma.

### 4.3.14 Tvertnes durvju bloķēšana

Veļas mašīnas tvertnes durtiņām ir bloķēšanas sistēma, kas novērš durtiņu atvēršanu, kad ūdens līmenis ir atvēršanai nepiemērots.

Kad veļas mašīna pārlēģta pauzes režīmā, sāk mirgot tvertnes durtiņu indikators. Veļas mašīna pārbauda tajā esošo ūdens līmeni. Ja līmenis ir piemērots, tvertnes durtiņu indikators nodzisis un 1–2 minūšu laikā tvertnes durtiņas varēs atvērt.

Ja līmenis nav atbilstošs, tvertnes durvju indikators neizslēdzas un tvertnes durtiņas nevar atvērt. Ja tvertnes durtiņas jāatver, kad deg tvertnes durvju indikators, atliet pašreizējo programmu. Skatīt sadaļu "Programmas atcelšana"

### Durtiņu atvēršana elektroenerģijas padeves pārtraukuma gadījumā:



#### INFORMĀCIJA

- Ja radušies elektroapgādes traucējumi, jūs varat manuāli atvērt durtiņas ar ārkārtas rokturi, kas atrodas zem sūkņa filtra vāciņa.



#### BRĪDINĀJUMS!

- Pirms durtiņu atvēršanas, pārliecinieties, vai mašīnā nav ūdens un nepastāv appludināšanas risks. Ūdens var būt karsts un izraisīt applaucējumus.

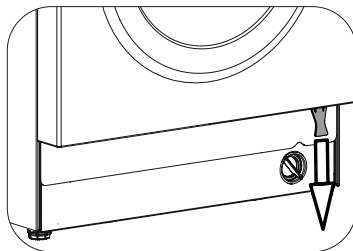

- Izslēdziet iekārtu un atvienojiet to no elektrības rozētes.
- Pavelciet uz leju avārijas rokturi un attaisiet tvertnes durtiņas.
- Ja tvertnes durtiņas neveras vajā, mēģiniet tās atvērt, vēlreiz pavelkot rokturi uz leju.

### 4.3.15 Izvēles maiņa pēc

#### programmas sākšanas

#### Veļas mašīnas pārslēgšanas pauzes režīmā

Piespiediet Palaišanas/Pauzes pogu, lai pārslēgtu ierīci pauzes režīmā, kad darbojas programma. Uz programmas izpildes indikatora mirgos pašreizējās programmas gaisma, norādot, ka ierīce ir pārslēgta pauzes režīmā.

Kad var atvērt tvertnes durtiņas, tad papildus programmas cikla indikatoram nodziest arī tvertnes durtiņu indikators.

#### Papildfunkcijas, ātruma un temperatūras maiņa

Atkarībā no sasniegtā programmas cikla varat atcelt vai aktivizēt papildfunkcijas. Skatiet sadaļu "Papildfunkciju izvēle".

Iespējams arī mainīt ātruma un temperatūras iestatījumus. Skatiet sadaļu "Centrifūgas ātruma izvēle" un "Temperatūras izvēle".



#### INFORMĀCIJA

- Ja izmaiņas nav atļautas, 3 reizes iemirgosies attiecīgs gaismas indikators.

#### Veļas pievienošana un izņemšana

1. Lai pārslēgtu veļas mašīnu pauzes režīmā, nospiediet Palaišanas/Pauzes pogu. Programmas izpildes indikatorā sāks mirgot tās attiecīgās darbības gaismas diode, kuras laikā veļas mašīna pārslēgta pauzes režīmā.
2. Pagaidiet, līdz tvertnes durvis var atvērt.
3. Atveriet tvertnes durvis un pievienojiet vai izņemiet veļu.
4. Aiztaisiet tvertnes durvis.
5. Ja nepieciešams, mainiet papildfunkcijas, temperatūru un centrifūgas ātruma iestatījumus.
6. Lai ieslēgtu veļas mašīnu, nospiediet Palaišanas/Pauzes pogu.

### 4.3.16 Programmas atcelšana

Lai atceltu programmu, pagrieziet programmu pārslēgu un izvēlēties citu programmu. Iepriekšējā programma tiks atcelta. Nepārtraukti mirgos pabeigšanas/atcelšanas indikators, lai norādītu, ka programma ir atcelta.

Pagriežot programmu pārslēgu, veļas mašīna beigs programmas izpildi. Tomēr tā neizlies tvertnē esošo ūdeni. Izvēloties un palaižot jaunu programmu, no jauna atlasītā programma tiks palaista atkarībā no tā soļa, kurā tika atcelta iepriekšējā programma. Piemēram, mašīna var ielaist papildu ūdeni vai turpināt mazgāt ar iekšā esošu ūdeni.



#### INFORMĀCIJA

- Atkarībā no soļa, kura laikā tika atcelta iepriekšējā programma, var būt nepieciešams vēlreiz pievienot mazgāšanas līdzekli un mikstinātāju, lai būtu iespējams izpildīt no jauna izvēlēto programmu.

### 4.3.17 Programmas beigas

Programmas beigās parādīsies ziņojums "End" (beigas).

1. Pagaidiet, kamēr pilnībā nodziest durvju indikators.
2. Lai izslēgtu veļas mašīnu, pagrieziet programmu pārslēgu ieslēgšanas/izslēgšanas stāvoklī.
3. Izņemiet veļu un aizveriet tvertnes durvis. Veļas mašīna ir gatava nākamajam mazgāšanas ciklam.

### 4.3.18 Jūsu veļas mašīnai ir funkcija "Pause Mode" (Pauzes režīms).

Ja veļas mašīna ir ieslēgta, izmantojot ieslēgšanas/izslēgšanas pogu, un jūs programmas izvēles solī neuzsākat nevienu programmu vai neveicat citas darbības, vai arī neveicat darbības 10 minūtes pēc izvēlētas programmas beigām, veļas mašīna automātiski pārslēgsies uz enerģijas taupīšanas režīmu. Ja veļas mašīnai ir displejs, kurā tiek parādīts programmas laiks, šis displejs tiks pilnībā izslēgts. Ja pagriezīsiet programmu pārslēgu vai pieskarsieties kādai no pogām, indikatori un displejs ieslēgsies atpakaļ iepriekšējā stāvoklī. Izdarītās izvēles, aizverot elektroenerģijas taupīšanas režīmu, var mainīties. Pirms programmas palaišanas pārbaudiet, vai iestatījumi ir pareizi. Ja nepieciešams, iestatiet izvēles vēlreiz. Tā nav kļūme.

## 4.4. Apkope un tīrīšana

Regulāra tīrīšana pagarina iekārtas kalpošanas laiku un samazina bieži sastopamas problēmas.

### 4.4.1. Mazgāšanas līdzekļa atvilktnes tīrīšana

Notīriet visus atvilktnē uzkrājušos mazgāšanas līdzekļa atlikumus. Lai to izdarītu;

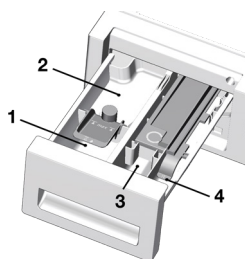

- a. Varat izņemt mazgāšanas līdzekļa atvilktni, spēcīgi to pavelkot savā virzienā.



#### INFORMĀCIJA

- Ja mīkstinātāja nodalījumā sāk uzkrāties lielāks mīkstinātāja un šķidrā mazgāšanas līdzekļa maisījuma daudzums nekā parasti, tad nepieciešams izmārgāt sifonu.

- b. Izmazgājiet atvilktni un sifonu izlietnē ar lielu daudzumu remdena ūdens. Izmantojiet aizsargcimdus vai piemērotu birsti, lai tīrīšanas laikā izvairītos no ādas saskaršanās mazgāšanas līdzekļu atliekām atvilktnē.

- c. Pēc mazgāšanas ielieciet nodalījumu atpakaļ vietā. Pārbaudiet, vai sifons atrodas sākotnējā vietā.

### 4.4.2. Tvertnes durvju un tvertnes tīrīšana

Attiecībā uz produktiem ar cilindra tīrīšanas programmu skatiet sadaļu "Produkta ekspluatācija — programmas".



#### INFORMĀCIJA

- Atkārtojiet tvertnes tīrīšanu ik pēc 2 mēnešiem.
- Izmantojiet veļas mašīnām piemērotu līdzekli kalķakmens veidošanās novēršanai.



Pēc katras mazgāšanas reizes pārlicinieties, vai tvertnē nav palikuši svešķermeņi.

Ja bloķēti attēlā redzamie plēšu caurumi, ar zobu bakstāmo irbulīti tos iztīriet.



#### INFORMĀCIJA

- Metāla svešķermeņi cilindrā radīs rūsas traipus. Tīriet traipus uz tvertnes virsmas, izmantojot nerūsošam tēraudam paredzētus tīrīšanas līdzekļus. Nekādā gadījumā neizmantojiet metāla vai stieplu kasīkļus.



#### BRĪDINĀJUMS

- Nekādā gadījumā neizmantojiet sūkļi vai beršanai paredzētus materiālus. Tas sabojās krāsotās un plastmasas virsmas.

### 4.4.3. Korpusa un vadības paneļa tīrīšana

Ja nepieciešams, notīriet ierīces korpusu ar ziepjuūdeni vai maigu želejveida mazgāšanas līdzekli, kas neizraisa rūšēšanu, un noslaukiet ar mīkstu drāniņu.

Vadības paneļa tīrīšanai lietojiet tikai mīkstu un mitru drāniņu.

### 4.4.4. Ūdens ieklūdes filtru tīrīšana

Filtrs atrodas katrā ūdens ieklūdes ventiļa ierīces aizmugurē, kā arī katras ūdens ieklūdes šļūtenes galā tās savienojuma vietā ar krānu. Šie filtri neļauj svešķermeņiem un ūdenī esošajiem netīrumiem iekļūt veļas mašīnā. Filtri kļūst netīri, tādēļ tie jātīra.

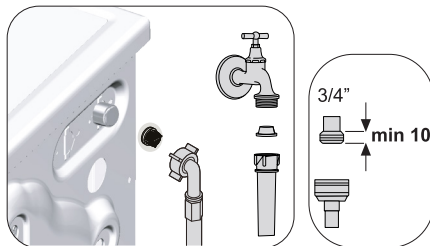

1. Aizveriet krānus.
2. Noņemiet uznavas no ūdens ieplūdes šļūtenēm, lai piekļūtu filtriem uz ūdens ieplūdes ventiļiem.  
Notīriet tos ar piemērotu birsti. Ja filtri ir ļoti netīri, izvelciet tos ar knaiblēm un iztīriet.
3. No ūdens ieplūdes šļūtenju platākā gala izvelciet filtrus kopā ar paplāksnēm un rūpīgi noskalojiet zem tekoša ūdens.
4. Uzmaniīgi ievietojiet paplāksnes un filtrus savās vietās un ar rokām pievelciet uznavas.

#### 4.4.5. Atlikušā ūdens noliešana un sūkņa filtra tīrīšana

Ūdens noliešanas laikā iekārtas filtru sistēma novērš cietķermeņu, piemēram, pogu, monētu un auduma šķiedru, ieķeršanos sūkņa dzenskrūvē. Tādējādi ūdens noliešana notiks bez problēmām un sūkņa kalpošanas laiks pagarināsies.

Ja ierīce nenolej ūdeni, ir aizsērējis sūkņa filtrs. Filtrs jātīra vienmēr, kad tas ir aizsērējis, vai arī reizi 3 mēnešos. Lai iztīrītu sūkņa filtru, vispirms jānolej ūdens.

Kā arī jāņem vērā, ka pirms ierīces transportēšanas (piemēram, pārceļoties uz citu dzīvesvietu) un tad, ja ūdens ir sasalis, var nākties noliegt visu ūdeni.

Ūdens noliešana no iekārtas bez šļūtenes ūdens noliešanai ārkārtas situācijā:



- a. Filtra priekšpusē novietojiet lielu tvertni, lai tajā nokļūtu no filtra izlietais ūdens.
  - b. Skrūvējiet sūkņa filtru pretēji pulksteņrādītāju kustības virzienam, līdz no tā sāk tecēt ūdens. Novirziet ūdens plūsmu filtra priekšpusē novietotajā tvertnē. Obligāti turiet pa rokai drāniņu, lai varētu saslaucīt izlijušo ūdeni.
  - c. Kad ierīcē vairs nav palicis ūdens, pagrieziet filtru un izņemiet to.
3. Ja filtra iekšpusē vai dzenskrūves tuvumā sakrājušās nogulsnes un auduma šķiedras, notīriet tās.
  4. Uzstādiet filtru.
  5. Ja filtra vākam ir divas daļas, aizveriet filtra vāku, nospiežot mēlīti. Ja tas ir viendabīgs, vispirms ievietojot apakšdaļas mēlīti tām paredzētajās vietās un pēc tam piespiediet augšdaļu, lai to aizvērtu.



#### BRĪDINĀJUMS

- Sūkņa filtrā palikušie svešķermeņi var sabojāt iekārtu vai radīt troksni.

Lai iztīrītu netīru filtru un noliegtu ūdeni:

1. Atvienojiet iekārtas spraudkontakta no elektrotīkla kontaktligzdas.



#### BRĪDINĀJUMS

- Ūdens temperatūra iekārtā var paaugstināties līdz pat 90 °C. Lai izvairītos no apdeguma riska, filtrs jātīra pēc tam, kad ūdens veļas mašīnā ir atdzisis.

2. Dažām iekārtām ir šļūtene ūdens noliešanai ārkārtas situācijā. Lai noliegtu ūdeni, izpildiet šīs darbības.

## 5 Problēmu novēršana

### Pēc iekraušanas durvju aizvēršanas programma nesākas.

- Nav nospiesta poga Palaist/Pauze/Atcelt. >>>Nospiediet pogu Palaist/Pauze/Atcelt.
- Ja ierīcē ir ievietots pārāk daudz veļas, var būt grūti aizvērt durvis. >>>Samaziniet veļas apjomu un pārbaudiet, vai ievietošanas durvis ir pareizi aizvērtas.

### Nevar startēt vai izvēlēties programmu.

- Izstrādājuma padeves problēmu (linijas sprieguma, ūdens spiediena utt.) dēļ ir pārslēgusies pašaizsardzības režīmā. >>> Lai atceltu programmu, pagrieziet programmu pārslēgu un izvēlieties citu programmu. Iepriekšējā programma tiks atcelta (sk. "Programmas atcelšana").

### Izstrādājumā ir ūdens.

- Ražošanas kvalitātes kontroles veikšanas dēļ izstrādājumā var būt neliels daudzums ūdens. >>>Tā nav kļūda; ūdens izstrādājumam nekaitē.

### Tā nav kļūda; ūdens izstrādājumam nekaitē.

- Krāns ir aizvērts. >>>Atveriet krānu.
- Ūdens ieliešanas šļūtene ir saliekta. >>>Iztaisnojiet šļūteni.
- Ir aizsērējis ūdens iepļūdes filtrs. >>>Iztīriet filtru.
- Durvis neaizveras. >>>Aizveriet durvis.

### No izstrādājuma netiek noliets ūdens.

- Ir aizsērējusi vai satinusies ūdens notecināšanas šļūtene. >>>Iztīriet vai iztaisnojiet šļūteni.
- Ir aizsērējusi sūkņa filtrs. >>>Iztīriet sūkņa filtru.

### Izstrādājums vibrē vai rada troksni.

- Izstrādājums nav līdzsvarots. >>> Noregulējiet kājiņas, lai izstrādājums būtu līdzsvarots.
- Sūkņa filtrā ir iekļuvis ciets priekšmets. >>>Iztīriet sūkņa filtru.
- Nav izskrūvētas transportēšanas laikā izmantojamās drošības skrūves. >>>Izskrūvējiet transportēšanas laikā izmantojamās drošības skrūves.
- Izstrādājumā ir ielikts pārāk maz veļas. >>>Ielieciet izstrādājumā vairāk veļas.
- Izstrādājumā var būt ievietots pārāk daudz veļas. >>>Izmēriet no izstrādājuma daļu no veļas vai ar rokām to vienmērīgi izkārtojiet izstrādājuma tvertnē.
- Iespējams, ka izstrādājums pieskaras kādam priekšmetam. >>>Pārlecinieties, ka izstrādājums nekam nepieskaras.

### No izstrādājuma apakšas tek ūdens.

- Ir aizsērējusi vai satinusies ūdens notecināšanas šļūtene. >>>Iztīriet vai iztaisnojiet šļūteni.
- Ir aizsērējusi sūkņa filtrs. >>>Iztīriet sūkņa filtru.

### Izstrādājums apstājas drīz pēc programmas startēšanas.

- Izstrādājuma darbība īslaicīgi tiek pārtraukta zema sprieguma dēļ. >>>Kad spriegums tiks atjaunots parastā līmenī, izstrādājums atsāks darbību.

### Izstrādājums uzreiz noliej tajā ielieto ūdeni.

- Novadcaurules šļūtene nav atbilstošā augstumā. >>>Pievienojiet ūdens novadcauruli tā, kā norādīts lietotāja rokasgrāmatā.

### Mazgāšanas laikā izstrādājumā nav redzams ūdens.

- Ūdens līmenis no veļas mašīnas ārpusē nav redzams. >>> Tas nav bojājums.

### Nevar atvērt tvertnes durvis.

- Tvertnes durvju bloķēšanas slēdzis ir aktivizēts, jo izstrādājumā ir ūdens. >>>Nolaidiet ūdeni, izmantojot sūkņēšanas vai centrifūgas programmu.
- Izstrādājums silda ūdeni vai veic izgriešanas ciklu. >>>Pagaidiet, kamēr programma tiek pabeigta.
- Ievietošanas durvis var iesprūst, ja uz tām tiek izdarīts spiediens. >>>Satveriet rokturi, pastumiet un pavelciet ievietošanas durvis, lai tās atbrīvotu un atvērtu.
- Ja strāvas nav, izstrādājuma iekraušanas durvis netiek atvērtas. >>> Lai atvērtu iekraušanas durvis, atveriet sūkņa filtra vāciņu un nolieciet avārijas rokturi, kas atrodas minētā vāciņa aizmugurē. Sk. "Iekraušanas durvju bloķēšana"

### Mazgāšanas laiks ir ilgāks, nekā norādīts rokasgrāmatā. (\*)

- Zems ūdens spiediens. >>>Lai samazināta ūdens daudzuma dēļ veļa netiktu slikti izmazgāta, izstrādājums gaida, līdz tajā ir iepildīts pietiekami daudz ūdens. Līdz ar to mazgāšanas laiks būs ilgāks.
- Spriegums ir zems. >>>Mazgāšanas laiks tiek pagarināts, lai izvairītos no sliktiem mazgāšanas rezultātiem zema barošanas sprieguma apstākļos.
- Zema iepļūdes ūdens temperatūra. >>> Augstos laikapstākļos ūdens uzsildīšanai nepieciešamais laiks var būt ilgāks. Mazgāšanas laiks var tikt pagarināts arī tādēļ, lai izvairītos no sliktiem mazgāšanas rezultātiem.
- Palielināts skalošanas reižu skaits un skalojamā ūdens daudzums. >>>Ja ir nepieciešama laba skalošana, izstrādājums palielina skalošanai izmantojamā ūdens daudzumu un vajadzības gadījumā pievieno papildu skalošanas ciklu.
- Iespējams, pārāk liela izmantotā mazgāšanas līdzekļa daudzuma dēļ izveidojušas pārāk lielas putas un aktivizēta automātiskā putu absorbcijas sistēma. >>> Izmantojiet ieteikto mazgāšanas līdzekļa daudzumu.

### Neotiek programmas laika atskaite. (Modeļiem ar displeju) (\*)

- Ūdens iepļūdes laikā taimeris var tikt apturēts. >>>Taimera rādītājs neveiks laika atskaiti, līdz izstrādājums nebūs ielietis pietiekami daudz ūdens. Lai izvairītos no sliktiem mazgāšanas rezultātiem nepietiekama ūdens daudzuma dēļ, izstrādājums pagaidīs, līdz tvertnē būs pietiekami daudz ūdens. Pēc tam taimera rādītājs atsāks laika atskaiti.
- Sildīšanas darbības laikā var tikt pārtraukta taimera darbība. >>>Taimera rādītājs neveiks laika atskaiti, līdz veļas mašīna nebūs sasniegusi izvēlēto temperatūru.
- Izgriešanas darbības laikā var tikt pārtraukta taimera darbība. >>>Ja izstrādājumā veļa ir nevienmērīgi sadalīta, var tikt aktivizēta automātiskā nelīdzsvarotības slodzes atklāšanas sistēma.

### Neotiek programmas laika atskaite. (\*)

- Izstrādājumā ir nesabalansēta slodze. >>>Ja izstrādājumā veļa ir nevienmērīgi sadalīta, var tikt aktivizēta automātiskā nelīdzsvarotības slodzes atklāšanas sistēma.



### **Izstrādājums nepārslēdzas uz veļas izgriešanas ciklu. (\*)**

- Izstrādājumā ir nesabalansēta slodze. >>>Ja izstrādājumā veļa ir nevienmērīgi sadalīta, var tikt aktivizēta automātiskā neflīdzsvarotās slodzes atklāšanas sistēma.
- Izstrādājums neizgriezīs veļu, ja ūdens nebūs pilnībā nosūknēts. >>>Pārbaudiet filtru un novadcaurules šļūteni.
- Iespējams, pārāk liela izmantotā mazgāšanas līdzekļa daudzuma dēļ izveidojušās pārāk lielas putas un aktivizēta automātiskā putu absorbcijas sistēma. >>> Izmantojiet ieteikto mazgāšanas līdzekļa daudzumu.

### **Mazgāšanas rezultāts ir sliktis: Veļa kļūst pelēcīga. (\*\*)**

- Ilgstoši ir ticis izmantots pārāk maz mazgāšanas līdzekļa. >>>Lietojiet ieteikto veļas mazgāšanas līdzekļa daudzumu, kas piemērots ūdens cietībai un veļas tipam.
- Veļa ir ilgstoši mazgāta zemā temperatūrā. >>>Izvēlieties mazgājamo veļas tipam piemērotu temperatūru.
- Nepietiekams mazgāšanas līdzekļa daudzums, mazgājot ar cietu ūdeni. >>>Izmantojot nepietiekamu mazgāšanas līdzekļa daudzumu cietā ūdens apstākļos, netīrumi pielīp pie veļas un laika gaitā veļa kļūst pelēcīga. Kad veļa ir kļuvusi pelēcīga, grūti to atkal padarīt spodrāku. Lietojiet ieteikto veļas mazgāšanas līdzekļa daudzumu, kas piemērots ūdens cietībai un veļas tipam.
- Tiek lietots pārāk daudz mazgāšanas līdzekļa. >>>Lietojiet ieteikto veļas mazgāšanas līdzekļa daudzumu, kas piemērots ūdens cietībai un veļas tipam.

### **Mazgāšanas rezultāts ir sliktis: Paliek traipi vai veļa nekļūst baltāka. (\*\*)**

- Tiek izmantots nepietiekams mazgāšanas līdzekļa daudzums. >>>Lietojiet ieteikto veļas mazgāšanas līdzekļa daudzumu, kas piemērots ūdens cietībai un veļas tipam.
- Izstrādājumā tika ievietots pārāk daudz veļas.. >>> Neievietojiet izstrādājumā pārāk daudz veļas. Ievietojiet sadaļā "Programmu un patēriņa tabula" norādīto veļas daudzumu.
- Tika izvēlēta nepareiza mazgāšanas programma un temperatūra. >>>Izvēlieties mazgājamo veļas tipam piemērotu programmu un temperatūru.
- Ir izmantots nepareizs mazgāšanas līdzeklis. >>> Lietojiet veļas mašīnai atbilstošu mazgāšanas līdzekli.
- Tiek lietots pārāk daudz mazgāšanas līdzekļa. >>>Ievietojiet mazgāšanas līdzekli pareizajā nodalījumā. Nesajauciet kopā balināšanas līdzekli ar mazgāšanas līdzekli.

### **Mazgāšanas rezultāts ir sliktis: Uz veļas parādās eļļaini traipi. (\*\*)**

- Netiek veikta regulāra cilindra tīrīšana. >>>Regulāri tīriet cilindru. Par šo procedūru, lūdz, skatiet sadaļu "Iekraušanas durvju un cilindra tīrīšana".

### **Mazgāšanas rezultāts ir sliktis: Drēbes nepatīkami smako. (\*\*)**

- Nepārtrauktas mazgāšanas zemā temperatūrā un/vai īsu programmu izmantošanas dēļ tvērtne radusies smaka un baktēriju slānis. >>> Pēc katras mazgāšanas reizes atstājiet mazgāšanas līdzekļa atvilktni un izstrādājuma tvērtnes durvis pusvīrus. Tādējādi izstrādājuma iekšpusē neizveidosies baktēriju labvēlīgā mitrā vide.

### **Drēbju krāsa ir izbalējusī. (\*\*)**

- Izstrādājumā tika ievietots pārāk daudz veļas.. >>> Neievietojiet izstrādājumā pārāk daudz veļas.
- Izmantotais mazgāšanas līdzeklis ir mitrs. >>>Glabājiet mazgāšanas līdzekļus aizvērtos iepakojumos sausā vidē un nepakļaujiet tos pārāk karstas temperatūras iedarbībai.
- Ir izvēlēta augstāka temperatūra. >>>Izvēlieties veļas tipam un netīruma līmenim atbilstošu programmu un temperatūru.

### **Veļas mazgājamā mašīna labi neizskalo.**

- Iespējams, ka nav pareizs lietotā mazgāšanas līdzekļa daudzums, veids un uzglabāšanas apstākļi. >>>Izmantojiet savai veļas mašīnai un veļai atbilstošu mazgāšanas līdzekli. Glabājiet mazgāšanas līdzekļus aizvērtos iepakojumos sausā vidē un nepakļaujiet tos pārāk karstas temperatūras iedarbībai.
- Mazgāšanas līdzeklis ir ievietots nepareizajā nodalījumā. >>>Ja mazgāšanas līdzeklis ir ievietots priekšmazgāšanas nodalījumā, kaut arī nav izvēlēts priekšmazgāšanas cikls, izstrādājums var izmantot šo mazgāšanas līdzekli skalošanas vai veļas mikstināšanas laikā. Ievietojiet mazgāšanas līdzekli pareizajā nodalījumā.
- Ir aizsērējis sūkņa filtrs. >>>Pārbaudiet filtru.
- Novadcaurules šļūteni ir salocīta. >>>Pārbaudiet novadcaurules šļūteni.

### **Veļa pēc mazgāšanas kļūst stīva. (\*\*)**

- Tiek izmantots nepietiekams mazgāšanas līdzekļa daudzums. >>>Ja tiek izmantots ūdens cietībai nepietiekams mazgāšanas līdzekļa daudzums, tad veļa ar laiku var kļūt stīva. Lietojiet ūdens cietībai atbilstošu mazgāšanas līdzekļa daudzumu.
- Mazgāšanas līdzeklis ir ievietots nepareizajā nodalījumā. >>>Ja mazgāšanas līdzeklis ir ievietots priekšmazgāšanas nodalījumā, kaut arī nav izvēlēts priekšmazgāšanas cikls, izstrādājums var izmantot šo mazgāšanas līdzekli skalošanas vai veļas mikstināšanas laikā. Ievietojiet mazgāšanas līdzekli pareizajā nodalījumā.
- Veļas mikstinātājs tiek izmantots pārāk agri. >>>Nejauciet mazgāšanas līdzekli kopā ar mikstinātāju. Izmazgājiet un iztīriet atvilktni ar karstu ūdeni.

### **Veļa nesmaržo pēc mikstinātāja. (\*\*)**

- Mazgāšanas līdzeklis ir ievietots nepareizajā nodalījumā. >>>Ja mazgāšanas līdzeklis ir ievietots priekšmazgāšanas nodalījumā, kaut arī nav izvēlēts priekšmazgāšanas cikls, izstrādājums var izmantot šo mazgāšanas līdzekli skalošanas vai veļas mikstināšanas laikā. Izmazgājiet un iztīriet atvilktni ar karstu ūdeni. Ievietojiet mazgāšanas līdzekli pareizajā nodalījumā.
- Veļas mikstinātājs tiek izmantots pārāk agri. >>>Nejauciet mazgāšanas līdzekli kopā ar mikstinātāju. Izmazgājiet un iztīriet atvilktni ar karstu ūdeni.

### **Mazgāšanas līdzekļa atvilktnē palikušas mazgāšanas līdzekļa paliekas. (\*\*)**

- Mazgāšanas līdzeklis tika ievietots slāpā atvilktnē. >>>Pirms mazgāšanas līdzekļa ievietošanas izsusiniet mazgāšanas līdzekļa atvilktni.

- Mazgāšanas līdzeklis ir kļuvis mitrs. >>>Glabāiet mazgāšanas līdzekļus aizvērtos iepakojumos sausā vidē un nepakļaujiet tos pārāk karstas temperatūras iedarbībai.
- Zems ūdens spiediens. >>>Pārbaudiet ūdens spiedienu.
- Ieļojot ūdeni priekšmazgāšanai, mazgāšanas līdzeklis galvenajā nodalījumā ir samircis. Ir bloķētas mazgāšanas līdzekļa nodalījuma atveres. >>>Pārbaudiet šīs atveres, un, ja tās aizsērējušas, iztīriet.
- Radusies problēma ar mazgāšanas līdzekļa atvilktnes vārstiem. >>>Sazinieties ar pilnvarotu pakalpojumu sniedzēju.
- Veļas mikstinātājs tiek izmantots pārāk agri. >>>Nejauciet mazgāšanas līdzekli kopā ar mikstinātāju. Izmazgājiet un iztīriet atvilktni ar karstu ūdeni.
- Netiek veikta regulāra cilindra tīrīšana. >>>Regulāri tīriet cilindru. Par šo procedūru, lūdzu, skatiet sadaļu "Iekraušanas durvju un cilindra tīrīšana".

#### Izstrādājumā veidojas pārāk daudz putu. (\*\*)

- Tiek izmantoti veļas mašīnai nepiemēroti mazgāšanas līdzekļi. >>>Lietojiet veļas mašīnai piemērotus mazgāšanas līdzekļus.
- Tiek lietots pārāk daudz mazgāšanas līdzekļa. >>>Lietojiet tikai pietiekamu mazgāšanas līdzekļa daudzumu.
- Mazgāšanas līdzeklis ir glabāts nepiemērotos apstākļos. >>> Glabājiet mazgāšanas līdzekli noslēgtā un sausā vietā. Neglabājiet to pārāk karstās vietās.
- Materiāli ar tīkveida struktūru, piemēram, tīlls, var radīt pārāk daudz putu šī auduma blīvuma raksturlielumu dēļ. >>>Šāda veida izstrādājumiem lietojiet mazāku mazgāšanas līdzekļa daudzumu.
- Mazgāšanas līdzeklis ir ievietots nepareizajā nodalījumā. >>>Ievietojiet mazgāšanas līdzekli pareizajā nodalījumā.
- Veļas mikstinātājs tiek izmantots pārāk agri. >>> Iespējams, ir radusies problēma ar vārstiem vai mazgāšanas līdzekļa atvilktni. Sazinieties ar pilnvarotu pakalpojumu sniedzēju.

#### No mazgāšanas līdzekļa atvilktnes plūst putas.

- Izmantots pārāk daudz mazgāšanas līdzekļa. >>>Samaisiet 1 tējkaroti mikstinātāja ar 1/2 litru ūdens un ielejietmazgāšanas līdzekļa atvilktnes galvenajā nodalījumā.
- >>>Ievietojiet mazgāšanas līdzekli veļas izstrādājumā atbilstoši programmai un maksimālajam veļas ielādes daudzumam, kas norādīts „Programmu un patēriņa tabulā”. Izmantojot papildu ķīmiskos līdzekļus (traipu tīrītājus, balinātājus utt.), samaziniet mazgāšanas līdzekļa daudzumu.

#### Programmas beigās veļa ir slapja. (\*)

- Iespējams, pārāk liela izmantotā mazgāšanas līdzekļa daudzuma dēļ izveidojušās pārāk lielas putas un aktivizēta automātiskā putu absorbcijas sistēma. >>> Izmantojiet ieteikto mazgāšanas līdzekļa daudzumu.

(\*) Lai netiktu nodarīti bojājumi izstrādājumam vai apkārtējai videi, veļas mašīna nepārslēdzas uz izstrādājuma ciklu, ja veļa tvertnē nav vienmērīgi izkārtota. Veļa jāpārkārtro un tad atkal jāieslēdz centrifūga.

(\*\*) Netiek veikta regulāra cilindra tīrīšana. Regulāri tīriet cilindru. Skatiet 4.4.2.



#### BRĪDINĀJUMS

- Ja esat ievērojis šajā sadaļā sniegtos norādījumus, tomēr nevarat novērst problēmu, sazinieties ar izplatītāju vai pilnvarotu pakalpojuma sniedzēju. Nekādā gadījumā nemēģiniet pats salabot nestrādājošu ierīci.



