

beko

Çamaşır Kurutma Makinesi Kullanma Kılavuzu



D 86 HP

CE

TR

2960312646TR_06-05-20,(1:48)

Lütfen önce bu kılavuzu okuyun!

Değerli Müşterimiz,

Beko ürününü tercih ettiğiniz için teşekkür ederiz. Yüksek kalite ve teknoloji ile üretilmiş olan ürününüzün size en iyi verimi sunmasını istiyoruz. Bunun için, bu kılavuzun tamamını ve verilen diğer belgeleri ürünü kullanmadan önce dikkatle okuyun ve bir başvuru kaynağı olarak saklayın. Ürünü başka birisine vererseniz, kullanma kılavuzunu da birlikte verin. Kullanma kılavuzunda belirtilen tüm bilgi ve uyarıları dikkate alarak talimatlara uyun. Bu kullanma kılavuzunu kapak sayfasında belirtilen modeller için kullanın.



Talimatları okuyun.

Semboller ve açıklamaları

Kullanma kılavuzunda şu semboller yer almaktadır:



Önemli bilgiler veya kullanımla ilgili faydalı ipuçları.



Can ve mal açısından tehlikeli durumlara karşı uyarı.



Elektrik çarpmasına karşı uyarı.



Sıcak yüzeylere karşı uyarı.



Yangın tehlikesine karşı uyarı.



Haşlanma tehlikesine karşı uyarı



Ürünün ambalajı, Ulusal Çevre Mevzuatımız gereği geri dönüştürülebilir malzemelerden üretilmiştir.

Ambalaj atığını evsel veya diğer atıklarla birlikte atmayın, yerel otoritenin belirttiği ambalaj toplama noktalarına atın.



Bu ürün, çevreye saygılı modern tesislerde doğaya zarar vermeden üretilmiştir.



AEEE Yönetmeliğine Uygundur

İÇİNDEKİLER

1 Önemli güvenlik ve çevre talimatları 4

- 1.1 Genel güvenlik4
 - 1.1.1 Elektrik güvenliği5
 - 1.1.2 Ürün güvenliği6
- 1.2 Çamaşır makinesi üzerine kurulum ..9
- 1.3 Kullanım amacı 10
- 1.4 Çocuk güvenliği 10
- 1.5 AEEE Yönetmeliğine uyum ve atık ürünün elden çıkarılması güvenliği11
- 1.6 Ambalaj bilgisi.....11
- 1.7 Teknik özellikler 12

2 Çamaşır kurutma makineniz 13

- 2.1 Genel görünüm 13
- 2.2 Teslimat kapsamı 14

3 Kurulum 15

- 3.1 Kurulum için doğru yer 15
- 3.2 Nakliye emniyet grubunun çıkarılması 15
- 3.3 Su giderine bağlanması 16
- 3.4 Ayakların ayarlanması 16
- 3.5 Elektrik bağlantısı 16
- 3.6 Kurutma makinesinin taşınması .. 16
- 3.7 Sesle ilgili uyarılar17
- 3.8 Aydınlatma lambasının değişimi ..17

4 Ön hazırlık 18

- 4.1 Kurutma makinesinde kurutulması uygun çamaşırlar 18
- 4.2 Kurutma makinesinde kurutulması uygun olmayan çamaşırlar 18
- 4.3 Kurutulacak çamaşırların hazırlanması 18
- 4.4 Enerji tasarrufu için yapılması gerekenler 18
- 4.5 Doğru yük kapasitesi 19

5 Ürünün çalıştırılması 18

- 5.1 Kontrol paneli 20
- 5.2 Ekran sembolleri 20
- 5.3 Kurutucunun hazırlanması 21
- 5.4 Program seçimi 21
- 5.5 Program seçimi ve tüketim tablosu22
- 5.6 Yardımcı fonksiyonlar 24
- 5.7 Kırışık önleme seçimi 25
- 5.8 Hafıza seçim düğmesi 25
- 5.9 Uyarı sembolleri 25
- 5.10 Programın başlatılması 27
- 5.11 Program ilerleme durumu 27
- 5.12 Çocuk Kilidi 27
- 5.13 Programın başlatıldıktan sonra değiştirilmesi 27
- 5.14 Programın iptal edilmesi 28
- 5.15 Program sonu 28

6 Bakım ve temizlik 29

- 6.1 Lif Filtresi / Yükleme Kapağı İç Yüzeyi Temizliği 29
- 6.2 Sensörün temizlenmesi 29
- 6.3 Su tankının boşaltılması 30
- 6.4 Filtre çekmecesinin temizlenmesi 30
- 6.5 Evaporatörün temizlenmesi 32

7 Sorun giderme 33

8 Müşteri hizmetleri 35

1 Önemli güvenlik ve çevre talimatları

Bu bölümde, yaralanma ya da maddi hasar tehlikelerini önlemeye yardımcı olacak güvenlik talimatları yer almaktadır. Bu talimatlara uyulmaması halinde her türlü garanti geçersiz hale gelir.

1.1 Genel güvenlik

- Kurutma makinesi, ürünün güvenli bir şekilde kullanımı ve tehlikeleri hakkında nezaret edildikleri veya eğitim verildikleri sürece 8 yaş ve üstü çocuklar ile fiziksel, duyuusal veya zihinsel yetenekleri tam gelişmemiş veya tecrübe ve bilgi eksiği bulunan insanlar tarafından kullanılabilir. Çocuklar cihaz ile oynamamalıdır. Temizleme ve kullanıcı bakım işlemleri kendilerine nezaret eden biri olmadığı sürece çocuklar tarafından gerçekleştirilmemelidir.
- 3 yaşından küçük çocuklar sürekli nezaret edilmedikleri sürece kurutma makinesinden uzak tutulmalıdır.
- Ayarlanabilir ayaklar çıkartılmamalıdır. **(Bkz. 2.1 Genel görünüm)** Kurutma makinesi ile zemin arasındaki boşluk; halı, tahta ve bant gibi malzemelerle azaltılmamalıdır. Bu durum kurutma makinesinin arızalanmasına neden olabilir.
- Kurulum ve tamir işlemlerini her zaman **Yetkili Servise** yaptırın. Yetkili olmayan kişiler tarafından yapılan işlemler nedeniyle doğabilecek zararlardan üretici firma sorumlu tutulamaz.
- Kurutma makinesini üzerine su püskürterek veya su dökerek kesinlikle yıkamayın! Elektrik çarpma tehlikesi vardır!

Önemli güvenlik ve çevre talimatları

1.1.1 Elektrik güvenliği



Kurulum sırasında elektrik bağlantısı yapılırken elektrik güvenliği talimatları dikkate alınmalıdır.



Cihaza, zamanlayıcı gibi harici bir anahtarlama cihazından güç beslemesi yapılmamalıdır veya düzenli olarak tesisat tarafından açılan ve kapatılan bir devreye bağlanmamalıdır.

- Kurutma makinesini sigorta korumalı bir topraklı bir prize bağlayın. **(Bkz. 2.1 Genel görünüm)** Topraklama tesisatını ehliyetli bir elektrikçiye yaptırın. Kurutma makinesinin, yerel yönetmeliklere uygun topraklama yapılmadan kullanılması halinde ortaya çıkacak zararlardan firmamız sorumlu olmayacaktır.
- Voltaj ve izin verilen sigorta koruması tip etiketinde belirtilmiştir. **(Bkz. 2.1 Genel görünüm)**
- Tip etiketinde belirtilen voltaj, şebeke voltajınıza eş değer olmalıdır. **(Bkz. 2.1 Genel görünüm)**
- Kurutma makinesi kullanımda değilse fişini prizden çekin.
- Kurulum, bakım, temizlik ve tamir işlemleri sırasında kurutma makinesinin fişini prizden çekin.
- Fişe ıslak ellerle dokunmayın! Fişi çekmek için kablosundan tutmayın, her zaman fişi tutarak çekin.
- Yangın veya elektrik çarpması riskini azaltmak açısından, kurutma makinesini şebeke elektriğine bağlamak için uzatma kabloları, çoklu prizler veya adaptör kullanmayın.
- Elektrik kablosunun fişi kurulumdan sonra kolay erişilebilir olmalıdır.



Hasar görmüş şebeke kablosu Yetkili Servis'e bildirilerek değiştirilmelidir.

Önemli güvenlik ve çevre talimatları



Kurutma makinesi arızalı ise yetkili servis tarafından onarılmadan çalıştırılmamalıdır! Elektrik çarpması tehlikesi vardır!

1.1.2 Ürün güvenliği



Kurutucunun hava girişinin açık olduğundan ve iyi havalandırıldığından emin olun. Üründe R290 soğutma sıvısı bulunmaktadır. R290 çevre dostu ancak yanıcı bir soğutma sıvısıdır. Ürünü olası ısı kaynaklarından uzak tutun, aksi takdirde alev alabilir.



Yangın tehlikesi nedeniyle dikkat edilmesi gereken hususlar :

Yangın tehlikesi nedeniyle aşağıda sıralanan çamaşırlar veya eşyalar kurutma makinesinde kurutulmamalıdır.

- Yıkamamış çamaşırlar
- Sıvı yağ, aseton, alkol, benzin, gazyağı, leke çıkarıcı, turpentin, balmumu veya balmumu çıkarıcılarıyla kirlenmiş çamaşırlar, kurutma makinesinde kurutulmadan önce, sıcak suda bol deterjanla yıkanmalıdır.

Bu nedenle özellikle yukarıda belirtilen kirleri içeren çamaşırların çok iyi yıkanmış olmaları gerekir, bunun için yeterli miktarda deterjan kullanın ve yüksek bir yıkama ısısı seçin.

Önemli güvenlik ve çevre talimatları



Yangın tehlikesi nedeniyle aşağıda sıralanan çamaşırlar veya eşyalar kurutma makinesinde asla kurutulmamalıdır:

- Lastik köpük (lateks köpük), duş boneleri, su geçirmez tekstil ürünleri, kauçuk destekli maddeler, lastik köpük pedlerle desteklenmiş giysiler ya da yastıklar.
- Sanayi kimyasallarıyla temizlenmiş giysiler. Çakmak, kibrit, bozuk para, metal parça, iğne vb. eşyalar kurutma makinenizin tambur grubuna zarar verebilir yada fonksiyonel çalışma problemine yol açabilir. Bu yüzden kurutma makinenize yükleyeceğiniz tüm çamaşırlarınızı kontrol edin. Kurutma makinenizi kurutma programı bitmeden önce durdurmayın. Bunu yapmak zorundaysanız tüm çamaşırları hızlıca çıkartıp ısılarının hemen yayılması için bir yere serin.



İyi yıkanmamış çamaşırların kendi kendine tutuşma ve hatta kurutma bittikten sonra bile tutuşma olasılığı vardır.

- Çıplak ateş de dahil olmak üzere diğer yakıt türleriyle çalışan cihazlardan çıkan gazların geri teperek odaya dolmasını önlemek için yeterli havalandırma sağlayın.



Metal desteklere sahip iç çamaşırları kurutma makinesinde kurutulmamalıdır. Bu metal destekler kurutma esnasında gevşeyerek koparsa, kurutma makinesinde hasara yol açabilir.



Yumuşatıcı veya benzeri ürünleri, üreticilerinin talimatlarına göre kullanın.

Önemli güvenlik ve çevre talimatları



Her yüklemeden önce veya sonra lif filtresini temizleyin. Kurutma makinesini lif filtresi olmadan kesinlikle kullanmayın.

- Kurutma makinesini kendi başınıza onarmayı kesinlikle denemeyin. Anladığınız veya yerine getirme becerilerinize sahip olduğunuz herhangi bir onarım veya parça değişikliği işlemini kullanıcı bakım talimatlarında ya da yayınlanmış kullanıcı onarım talimatlarında açıkça önerilmediği sürece yapmaya kalkışmayın. Aksi takdirde kendinizin ve başkalarının hayatını tehlikeye atarsınız.
- Kurutma makinenizin kurulumunun yapılacağı alanda yükleme kapağının açılmasına engel olacak kilitlenebilir, sürgülü veya menteşeli kapı bulunmamalıdır.
- Kurutma makinenizi ev kullanım alanlarına kurun. (Banyo, kapalı balkon, garaj ve benzeri alanlar)
- Ev hayvanlarının kurutma makinesinin içine girmemesine dikkat edin. Kullanımdan önce kurutma makinesinin içini kontrol edin.
- Kurutma makinenizin yükleme kapağı açıkken yükleme kapağına yaslanmayın, kurutma makinesi devrilebilir.
- Kurutma makinesi etrafında lif birikmesine izin verilmemelidir.

Önemli güvenlik ve çevre talimatları

1.2 Çamaşır makinesi üzerine kurulum

- Çamaşır kurutma makinesinin çamaşır makinesi üzerinde kullanımı için, iki makine arasında sabitleme parçası kullanılmalıdır. Sabitleme parçasının Yetkili Servis tarafından monte edilmesi gerekir.
- Kurutma makinesi, çamaşır makinesinin üzerine yerleştirildiğinde toplam ağırlıkları -dolmuş halde- yaklaşık 180 kilogramı bulur. Ürünleri yeterli yük taşıma kapasitesine sahip sağlam bir zemin üzerine yerleştirin!



Çamaşır makinesi, kurutma makinesinin üzerine yerleştirilemez. Çamaşır makinesi üzerine kurulum sırasında yukarıdaki uyarılara dikkat edin.

Çamaşır Makinesi ve Kurutma Makinesi için uygun Kurulum Tablosu

Kurutma Makinesi derinliği	Çamaşır Makinesi derinliği						
	62 cm	60 cm	54 cm	50 cm	49 cm	45 cm	40 cm
54 cm	Kurulabilir					Kurulabilir	Kurulamaz
60 cm	Kurulabilir					Kurulamaz	

Önemli güvenlik ve çevre talimatları

1.3 Kullanım amacı

- Kurutma makinesi evde kullanılmak üzere tasarlanmıştır. Ticari amaçlı kullanıma uygun değildir ve amacının dışında kullanılmamalıdır.
- Yalnızca uygun işarete sahip tekstil ürünlerinin kurutulması için kullanın.
- Üretici, hatalı kullanım veya taşıma nedeniyle oluşan herhangi bir zarardan dolayı sorumluluk kabul etmez.
- Satın almış olduğunuz kurutma makinesinin kullanım ömrü 10 yıldır. Kurutma makinesinin tanımlandığı şekilde çalışabilmesi için gerekli yedek parçaları bulundurma süresidir.

1.4 Çocuk güvenliği

- Ambalaj malzemeleri çocuklar için tehlikelidir. Ambalaj malzemelerini çocuklardan uzak tutun.
- Elektrikli ürünler çocuklar için tehlikelidir. Ürün çalışırken çocukları üründen uzak tutun. Kurutma makinesi ile oynamalarına izin vermeyin. Çocukların kurutma makinesine müdahale etmesini önlemek için çocuk kilidini kullanarak devam eden bir programda değişiklik yapılmasını engelleyebilirsiniz.



Çocuk kilidi kontrol panelinde yer almaktadır. **(Bkz. Çocuk kilidi)**

- Kurutma makinesinin çalışmadığı zamanlarda bile yükleme kapağını kapalı tutun.

Önemli güvenlik ve çevre talimatları

1.5 AEEE Yönetmeliğine uyum ve atık ürünün elden çıkarılması



Bu ürün, T.C. Çevre ve Şehircilik Bakanlığı tarafından yayımlanan " Atık Elektrikli ve Elektronik Eşyaların Kontrolü Yönetmeliği" nde belirtilen zararlı ve yasaklı maddeleri içermez.AEEE Yönetmeliğine uygundur.

Bu ürün, geri dönüşümlü ve tekrar kullanılabilir nitelikteki yüksek kaliteli parça ve malzemelerden üretilmiştir.Bu nedenle, ürünü, hizmet ömrünün sonunda evsel veya diğer atıklarla birlikte atmayın. Elektrikli ve elektronik cihazların geri dönüşümü için bir toplama noktasına götürün. Bu toplama noktalarını bölgenizdeki yerel yönetime sorun. Kullanılmış ürünleri geri kazanıma vererek çevrenin ve doğal kaynakların korunmasına yardımcı olun. Ürünü atmadan önce çocukların güvenliği için elektrik fişini kesin ve kapıda kilit varsa çalışmaz duruma getirin.



R290 ayrıca yanıcı bir soğutucu sıvıdır. Bu nedenle çalışma ve taşıma sırasında sistem ve boruların hasar görmediğinden emin olun. Ürünü olası ısı kaynaklarından uzak tutun, aksi takdirde zarar görürse alev alabilir. Ürünü ateşe atarak imha etmeyin.

1.6 Ambalaj bilgisi

Ürünün ambalajı, Ulusal Mevzuatımız gereği geri dönüştürülebilir malzemelerden üretilmiştir. Ambalaj atığını evsel veya diğer atıklarla birlikte atmayın, yerel otoritenin belirttiği ambalaj toplama noktalarına atın.

Önemli güvenlik ve çevre talimatları

1.7 Teknik özellikler

TR



Yükseklik (ayarlanabilir)	84,6 cm / 86,6 cm*
Genişlik	59,7 cm
Derinlik	65,4 cm
Kapasite (maks.)	8 kg**
Net ağırlık (\pm %10)	48 kg
Gerilim	Tip etiketine bakınız ***
Güç	
Ana Model Kodu	

* Min. yükseklik: Ayarlı ayakların kapalı olduğu yükseklik.
Maks.yükseklik: Ayarlı ayakların maksimum açılabilirdiği yükseklik.

** Yıkama öncesi kuru çamaşır ağırlığı.

*** Tip etiketinin kurutma makinesi üzerindeki yeri için

(Bkz.Genel görünüm)

	Kurutma makinesinin kalitesini artırmak için önceden haber verilmeksizin teknik özelliklerde değişiklik yapılabilir.
	Kılavuzda yer alan şekiller şematik olup, ürünle bire bir uyum içinde olmayabilir.
	Kurutma makinesinin üzerinde bulunan işaretlemelerde veya kurutma makinesi ile birlikte verilen diğer basılı dokümanlarda beyan edilen değerler, ilgili standartlara göre laboratuvar ortamında elde edilen değerlerdir. Bu değerler, kurutma makinesinin kullanım ve ortam şartlarına göre değişebilir.

2 Çamaşır kurutma makineniz

2.1 Genel görünüm

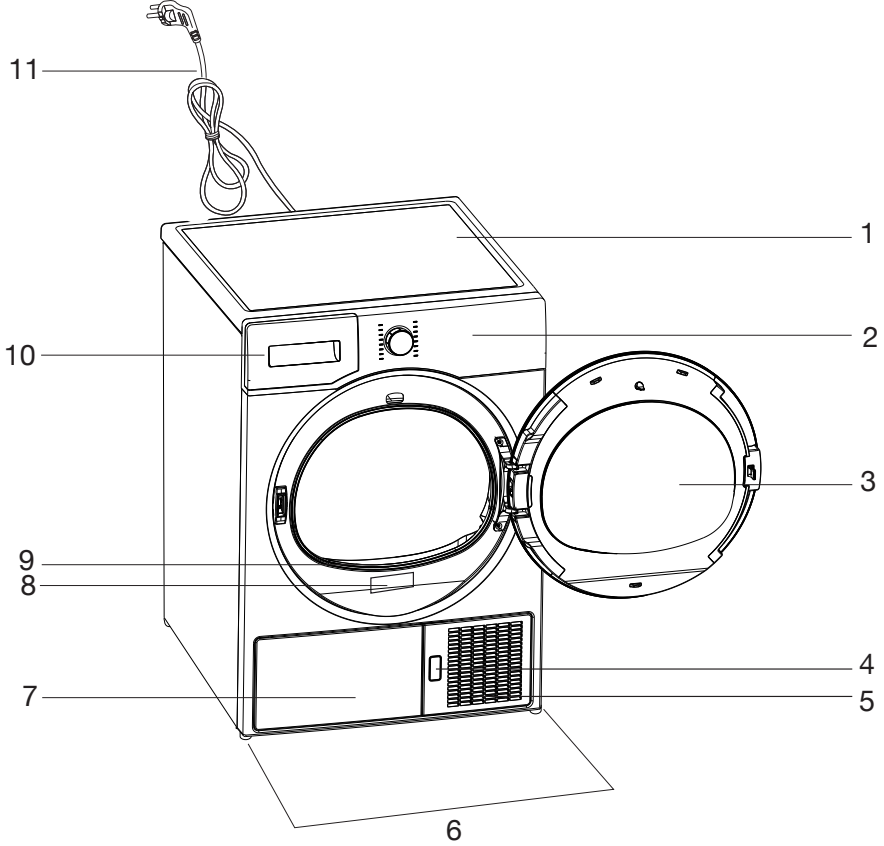

1. Üst tabla
2. Kontrol paneli
3. Yükleme kapağı
4. Tekmelik açma düğmesi
5. Havalandırma ızgaraları
6. Ayarlanabilir ayaklar
7. Tekmelik
8. Tip etiketi
9. Lif filtresi
10. Su tankı çekmecesi
11. Elektrik kablosu

Çamaşır kurutma makineniz

2.2 Teslimat kapsamı

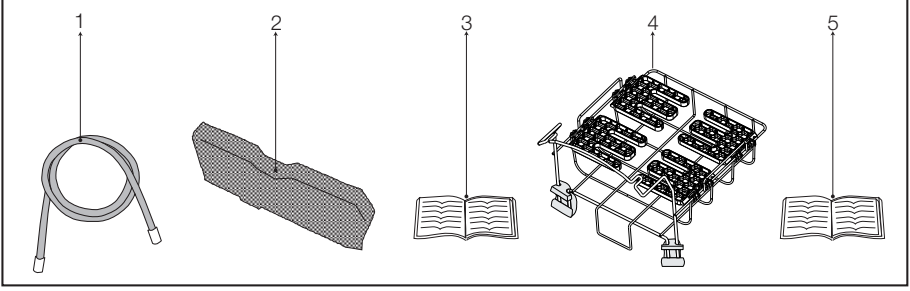

1. Su tahliye hortumu *
2. Filtre çekmecesi yedek süngeri*
3. Kullanma Kılavuzu
4. Kurutma sepeti*
5. Kurutma sepeti kullanma kılavuzu*

*Makinenizin modeline göre tablodaki aksesuarlar kullanılabilir ve makine ile birlikte verilebilir.

3 Kurulum

Kurutma makinesinin kurulumu için size en yakın Yetkili Servise başvurmadan önce, kullanma kılavuzundaki bilgilere bakarak elektrik tesisatı ve su giderinin uygun olmasına dikkat edin. **(Bkz.3.3 Su giderine bağlanması ve 3.5 Elektrik bağlantısı)** Uygun değilse ehliyetli bir elektrikçi ve tesisatçı çağırarak gerekli düzenlemeleri yaptırın.



Kurutma makinesinin yerleştirileceği yerin ve ayrıca elektrik ve atık su tesisatının hazırlanması müşteriye aittir.



Kurutma makinesini kurmadan önce üründe herhangi bir hasar olup olmadığını kontrol edin. Kurutma makinesi hasarlıysa kurulumunu yaptırmayın. Hasarlı ürünler güvenliğinizi için tehlike oluşturur.



Kurutma makinenizi çalıştırmadan önce 12 saat bekletin.

3.1 Kurulum için doğru yer

- Kurutma makinesini sabit ve düz bir zemine kurun.
- Kurutma makinesi ağırdır. Tek başınıza hareket ettirmeyin.
- Kurutma makinesini havalandırması iyi olan tozsuz bir ortamda çalıştırın.
- Kurutma makinesi ile zemin arasındaki boşluk; halı, tahta ve bant gibi malzemelerle azaltılmamalıdır.
- Kurutma makinesinin havalandırma ızgaralarının önünü kapatmayın.
- Kurutma makinesinin kurulumunun yapılacağı alanda yükleme kapağının açılmasına engel olacak kilitlenebilir, sürgülü veya menteşeli kapı bulunmamalıdır.
- Kurutma makinesi bir kez kurulduktan sonra, bağlantıların sabit kalması gerekir. Kurutma makinesi yerleştirirken arka duvarın herhangi bir yere (musluğa, prize vb.) dayanmamasına dikkat edin.
- Kurutma makinesi mobilyaların kenarlarına en az 1 cm boşluk kalacak şekilde yerleştirin.

- Kurutma makineniz +5°C ile +35°C arasında çalışmaya uygundur. Bu sıcaklık aralığı dışında çalışması durumunda kurutma makinenizin çalışması olumsuz yönde etkilenir ve zarar görür.
- Kurutma makinesi arka yüzeyi duvara bakacak şekilde yerleştirilmelidir.



Kurutma makinesini elektrik kablosunun üzerine koymayın.

* Ürünün sisteminde R290 yer almıyorsa bu uyarıyı göz ardı edin.



Kurutucuda R290 soğutma sıvısı bulunmaktadır.* R290 çevre dostu ancak yanıcı bir soğutma sıvısıdır.* Kurutucunun hava girişinin açık olduğundan ve iyi havalandırıldığından emin olun.* Olası alev kaynaklarını kurutucudan uzak tutun.*

3.2 Nakliye emniyet grubunun çıkarılması



Kurutma makinesinin ilk kullanımından önce nakliye emniyet grubunu çıkarın.

- Yükleme kapağını açın.
- Tambur içinde yer alan ve içerisinde strafor parça olan naylonu XX XX işaretli bölgeden tutun.
- Naylonu kendinize doğru çekerek nakliye emniyet grubunu çıkarın.

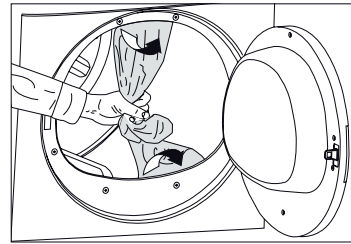

Tambur içerisinde nakliye emniyet grubuna ait herhangi bir parça kalmadığını kontrol edin.

Kurulum

3.3 Su giderine bağlanması

Yoğuşturucu ünitesi bulunan ürünlerde kurutma sırasında su tankında su birikir. Biriken suyu her kurutmadan sonra boşaltmanız gerekmektedir.

Su tankında biriken suyu periyodik olarak boşaltma işlemi yerine, makineyle birlikte verilen su tahliye hortumuyla doğrudan dışarı da verebilirsiniz.

Su tahliye hortumunun bağlanması

- **1-2** Kurutma makinesinin arkasındaki hortumun ucunu bağlı olduğu yerden elle çekerek çıkarın. Hortumu çıkarmak için herhangi bir alet kullanmayın.
- **3** Makineyle birlikte verilen su tahliye hortumunun bir ucunu kurutma makinesindeki hortumu çıkardığınız yere takın.
- **4** Su tahliye hortumunun diğer ucunu doğrudan kirli su giderine ya da lavaboya sabitleyin.

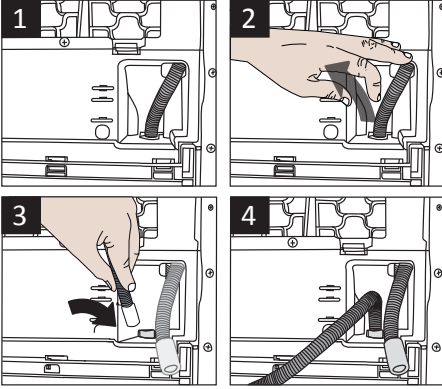

Hortum bağlantısı yerinden çıkmayacak şekilde yapılmalıdır. Su tahliyesi sırasında hortum yerinden çıkarsa evinizi su basacaktır.



Su tahliye hortumu en fazla 80 cm yükseğe takılmalıdır.



Su tahliye hortumunun giderle makine arasında kıvrılmaması, katlanmaması ve üzerine basılmamasına dikkat edilmelidir.

3.4 Ayakların ayarlanması

Kurutma makinesi daha sessiz ve titreşimsiz çalışabilmesi için ayakları üzerinde düzgün ve dengede durması gerekir. Ayakları ayarlayarak dengeyi sağlayın.

Kurutma makinesi düz ve sağlam bir şekilde durana kadar ayakları sağa ve sola çevirerek ayarlayın.

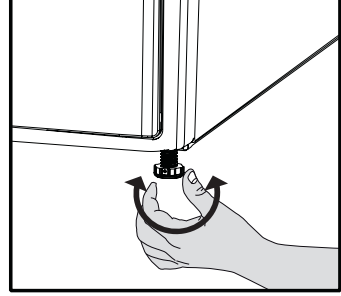

Ayarlanabilir ayakları kesinlikle yerinden sökmeyin.

3.5 Elektrik bağlantısı

Kurulum esnasında elektrik bağlantısı ile ilgili uyulması gereken talimatlar için (Bkz.1.1.1Elektrik güvenliği)

3.6 Kurutma makinesinin taşınması

- Kurutma makinesini taşımadan önce, elektrik fişini prizden çekin.
- Kurutma makinesinin içinde kalan suyu tamamen tahliye edin.
- Ürünün direk tahliye bağlantısı yapılmış ise hortum bağlantılarını sökün.



Kurutma makinesini dik olarak taşınması önerilir. Dik olarak taşınmıyorsa, önden bakışa göre sağ tarafa eğilerek taşınması önerilir.

Kurulum

3.7 Sesle ilgili uyarılar



Ürün çalışırken kompresörden zaman zaman metalik bir ses gelmesi normaldir.

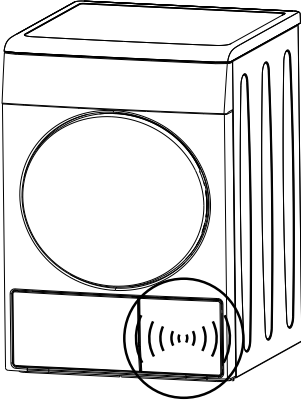

Ürün çalışırken biriken su, pompa vasıtası ile su tankına pompalanır. Bu işlem sırasında üründen pompa sesi gelmesi normaldir.

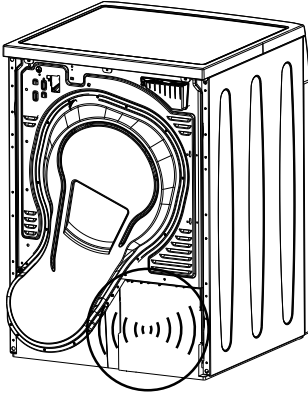

3.8 Aydınlatma lambasının değişimi

Kurutma makinenizde tambur aydınlatma lambası kullanılıyor ise; Kurutma makinesinin aydınlatmasında kullanılan ampul/LED'in değiştirilmesi için yetkili servise başvurun. Bu üründeki lamba ev aydınlatması kullanımına uygun değildir. Bu lambanın kullanım amacı; kullanıcının çamaşırlarını kurutma makinesine rahat bir şekilde yüklemesini sağlamaktır. Bu cihazda kullanılan lambalar, titreşim ve 50°C'nin üzerindeki sıcaklıklar gibi ağır fiziksel koşullara dayanabilmelidir.

4 Ön hazırlık

4.1 Kurutma makinesinde kurutulması uygun çamaşırlar

- Kurutulacak çamaşırların etiketindeki talimatlara mutlaka uyun. Sadece etiketinde "kurutma makinesinde kurutulabilir" yazan çamaşırları, uygun programları seçerek kurutun.

ÇAMAŞIR KURUTMA SEMBOLLERİ																					
	Kurutma Sembolleri		Kurutucuda kurutulabilir		Ütü istemez		Hassas / Narin kurutma		Kurutucuda kurutulmaz		Kurutma yapılmaz		Kuru temizleme yapılmaz								
	Kurutma Sembol Ayarları		Herhangi bir sıcaklıkta		Yüksek sıcaklıkta		Orta sıcaklıkta		Düşük sıcaklıkta		Isı olmadan		Asarak kurutun		Sererek kurutun		Islak asarak kurutun		Gölgede sererek kurutun		Kuru temizlemeye verilebilir
	Ütü		Yüksek Sıcaklıkta ütülenir		Orta Sıcaklıkta ütülenir		Düşük Sıcaklıkta ütülenir		Ütülenmez		Buharsız ütülenir										
	ÜTÜ		Kuru veya Buharlı																		
	Maksimum ısı		200 °C		150 °C		110 °C														

4.2 Kurutma makinesinde kurutulması uygun olmayan çamaşırlar



Narin nakış işli kumaşlar, yünlü, ipeklî çamaşırlar, hassas ve değerli kumaşlardan üretilmiş çamaşırlar, hava geçirmeyen çamaşırlar ve tül perdeler kurutma makinesinde kurutulmaya uygun değildir.

4.3 Kurutulacak çamaşırların hazırlanması

- Çamaşırlar yıkama sırasında iç içe geçmiş birbirine dolanmış olabilir. Çamaşırları kurutma makinesine koymadan önce birbirlerinden ayırın.
- Fermuar gibi metal aksesuarı olan çamaşırları ters çevirerek kurutun.
- Fermuarları, kancaları ve kopçaları kapatın, kılıfların düğmelerini ilikleyin.

4.4 Enerji tasarrufu için yapılması gerekenler

Aşağıdaki bilgiler, kurutma makinesini, ekolojik bir şekilde ve enerji tasarrufu sağlayarak kullanmanıza yardımcı olacaktır.

- Çamaşırlar yıkanırken mümkün olan en yüksek devirde sıkma yapın. Bu sayede kurutma süresini kısaltarak enerji tüketimini azaltmış olursunuz.
- Çamaşırları cinslerine ve kalınlıklarına göre ayırın. Aynı cins çamaşırları birlikte kurutun. Örneğin, ince mutfak havlusunu ve masa örtüleri kalın banyo havlularından daha önce kurur.
- Program seçimi için kullanma kılavuzundaki tavsiyelere uyun.
- Kurutma işlemi sırasında gerek duymadıkça yükleme kapağını açmayın. Yükleme kapağını mutlaka açmanız gerekiyorsa uzun süre açık tutmayın.

Ön hazırlık

- Kurutma makinesi çalışırken ıslak çamaşır eklemeyin.
- Lif Filtresini her kurutma öncesinde veya sonrasında temizleyin. **(Bkz.6. Bakım ve temizlik)**
- Filtre çekmecesini üzerinde gözle görülür hav birikimi olduğunda düzenli olarak veya filtre çekmecesini temizliği uyarı sembolü «» varsa, yandığında temizleyin. **(Bkz.6. Bakım ve temizlik)**
- Kurutma işlemi sırasında kurutma makinesinin bulunduğu ortamı iyi havalandırın.

4.5 Doğru yük kapasitesi

“Program seçimi ve tüketim tablosu”ndaki talimatlara uyun. Tabloda belirtilen kapasite değerlerinden fazla çamaşır yüklemeyin.

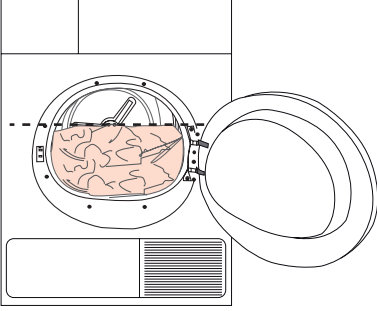

Kurutma makinesine, şekilde gösterilen seviyeden fazla çamaşır yüklenmesi önerilmez. Aşırı yükleme yapıldığında, makinenin kurutma performansı düşecektir. Ayrıca kurutma makinesi ve çamaşırlar hasar görebilir.

Aşağıdaki ağırlıklar örnek olarak verilmiştir.

Çamaşırlar	Yaklaşık ağırlıkları (gr)*
Pamuklu neversim (2 kişilik)	1500
Nevresim (1 kişilik)	1000
Çarşaf (2 kişilik)	500
Çarşaf (1 kişilik)	350
Büyük masa örtüsü	700
Küçük masa örtüsü	250
Çay peçetesi	100
Banyo havlusu	700
El havlusu	350
Bluz	150
Pamuklu gömlek	300
Gömlek	250
Pamuklu elbise	500
Elbise	350
Kot pantolon	700
Mendil (10 Adet)	100
T-Shirt	125

*Yukarıdaki tabloda çeşitli çamaşır tiplerinin yaklaşık kuru ağırlıkları verilmiştir. Kurutma makinesine yüklenecek çamaşır miktarını tabloyu kullanarak hesaplayın.

5 Ürünün çalıştırılması

5.1 Kontrol paneli

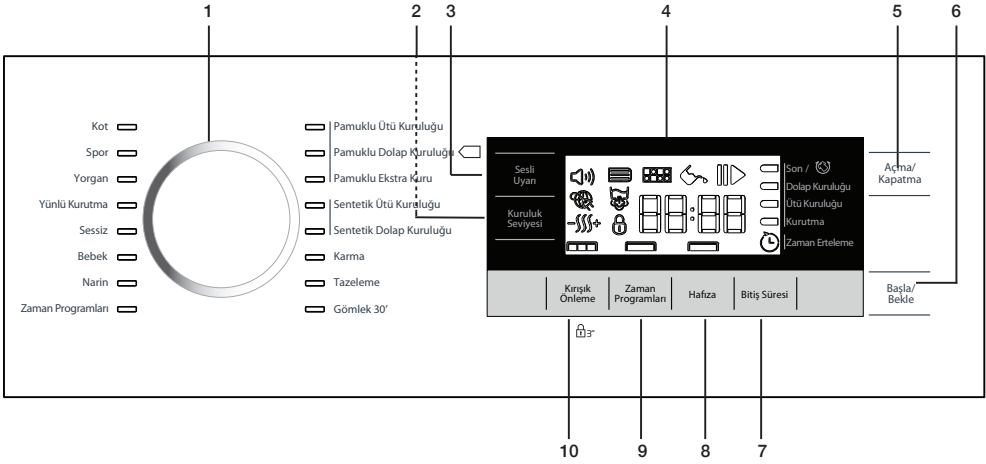

1. Program Seçim düğmesi
2. Kuruluk Derecesi Ayar Seçim düğmesi
3. Sesli Uyarı Seviye düğmesi
4. Ekran
5. Açma /Kapatma/İptal düğmesi

6. Başla/Bekle düğmesi
7. Bitiş Süresi düğmesi
8. Hafıza düğmesi
9. Zaman Programları Seçme düğmesi
10. Kırışık Önleme düğmesi

5.2 Ekran sembolleri

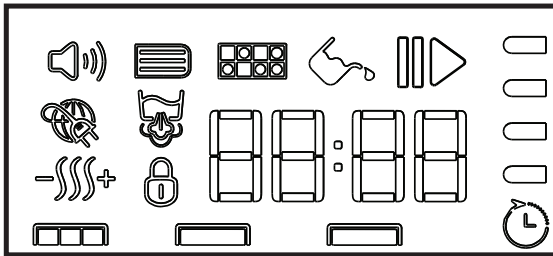

- Sesli uyarı seviye sembolü
- Filtre çekmecesi temizleme uyarı sembolü
- Filtre temizliği uyarı sembolü
- Su tankı uyarı sembolü
- Başla/bekle sembolü
- Smart grid sembolü
- Buhar sembolü
- Kuruluk seviyesi
- Çocuk kilidi uyarı sembolü
- Bitiş süresi
- Kalan zaman göstergesi*
- Program takip ikonları

*Ekranda görülen süre, programın bitmesi için kalan zamanı gösterir ve bu süre çamaşırın nemine göre değişir.

Ürünün çalıştırılması

5.3 Kurutucunun hazırlanması

Çamaşır kurutucunun fişini takın

Cihaz kapısını açın.

Çamaşırları hafif gevşek bir durumda kazanın içine yerleştiriniz.

Kapıyı bastırarak kapatın.

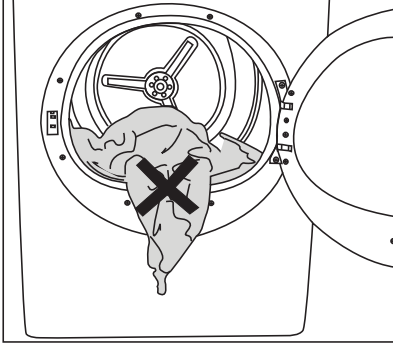

Kapağı kapatırken arasına her hangi bir şeyin sıkışmadığından emin olun.

Açma /Kapama/İptal Düğmesini 1 saniye süreyle basılı tutun.

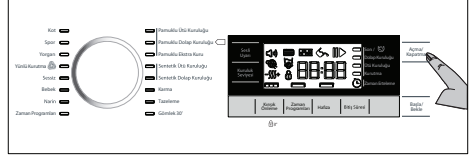

- Kurutucuyu ilk kez çalıştırırken deklarasyon programında (dolaba hazır pamuklular) çalışır.



Açma/Kapama/İptal düğmesine sadece basarak program hemen başlamaz. Programı, program seçiminden sonra Başla/Bekle Düğmesi ile çalıştırmaya başlatın.

5.4 Program seçimi

Kurutucunuz 16 farklı programa sahip.

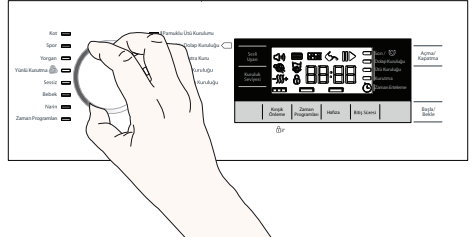

- İstenilen programı, program seçme düğmesini çevirerek seçin..
- Gösterilen program seçimi ve tüketim tablosu kullanıcıların çoğunluğunun tercihlerine göre bir sıralamaya dayanmaktadır.

Ürünün çalıştırılması

5.5 Program seçimi ve tüketim tablosu

TR				
Programlar	Program Tanımı	Kapasite(kg)	Çamaşır makine- sindeki sikma devri (Devir/dk.)	Kurutma süresi(dakika)
Pamuklu Ütü kuruluğu	Normal çamaşırlar (gömlükler,elbiseler vb.) ütümeye hazır şekilde kurutulur.	8	1000	139
Pamuklu Dolap kuruluğu	Normal çamaşırlar (masa örtüleri,iç çamaşırlar vb.) ütülemeden dolaba yerleştirilebilecek şekilde kurutulur.	8	1000	174
Pamuklu Ekstra kuru	Sadece pamuklu çamaşırlar, normal sıcaklıkta kurutulur. Kalın ve çok katlı çamaşırlar (havlular, çarşaf lar, kot pantolonlar vb.) ütülemeden dolaba yerleştirilebilecek şekilde kurutulur.	8	1000	184
Sentetik Ütü kuruluğu	Ütülenecek sentetik çamaşırlarınızı ütü kolaylığı sağlayacak şekilde hafif nemli olarak bu programda kurutabilirsiniz. (Gömlük, t-shirt, masa örtüsü vb.)	4	800	59
Sentetik Dolap kuruluğu	Tüm sentetik çamaşırlarınızı bu programda kurutabilirsiniz. (Gömlük, t-shirt, iç çamaşırı, masa örtüsü vb.) Çamaşırlarınızı ütülemeden dolaba kaldırabilirsiniz.	4	800	75
Karma	Renk vermeyen sentetik ve pamuklu çamaşırları birarada kurutmak için kullanın.Spor-fitness giysileri bu programda kurutulabilir.	4	1000	110
Tazeleme	Sıcak hava vermeden 10 dakika süreyle sadece havalandırma yapar. Uzun süre kapalı kalmış pamuklu ve keten çamaşırları bu program sayesinde havalandırarak üstlerine sinmiş olan kokuyu giderebilirsiniz.	-	-	10
Gömlük 30'	2 adet gömleği ütüye hazır hale getirmek için bu programı kullanın.	0,5	1200	30
Zaman Programları	Düşük sıcaklıkta istenilen son kurutma derecesine ulaşmak için 10 dk, 20 dk, 30 dk, 40 dk, 50 dk, 60 dk, 80 dk, 100 dk, 120 dk, 140 dk ve 160 dk zaman programlarını seçebilirsiniz.. Bu programda kurutma makinesi, çamaşır kuruluğundan bağımsız olarak ayarlanan süre kadar kurutma yapar.	-	-	-
Narin	Kurutmaya uygun narin çamaşırlarınızı veya elde yıkama önerilen çamaşırlarınızı (ipek bluzlar, ince iç çamaşırları vb.) düşük sıcaklıkta kurutabilirsiniz	2	600	50
Bebek	Etiketi üzerinde kurutulabilir onayı olan bebek giysileri için kullanılan programdır.	3	1000	95
Sessiz	Bu programla çalışma ortamına en düşük derecede gürültü ve ses yayılır.Bu programda pamuklu veya karma sentetik kıyafetlerinizi sessiz bir şekilde kurutabilirsiniz.	8	1000	240

Ürünün çalıştırılması

Yünlü kurutma	Çamaşır makinesinde yıkanabilen yünlü etiketinde kurutma makinesinde kurutulabilir ibaresi olan yünlü çamaşırları güvenle kurutmak için kullanın.	1	600	146
Yorgan	Kurutma makinesinde kurutulabilir etiketi olan elyaf yorganları kurutun. Kurutma makinesine yüklemeyen önce yorgan üzerindeki nevrimesi çıkartın. Yorganı ikiye katladıktan sonra makinaya yükleyin. Kurutma makinesine ve yorgana zarar vermemek için yorganı doğru yüklediğinizden emin olun. - Çift kişilik 1 adet elyaf yorgandan (200x200 cm) fazlasını yüklemeyin. Pamuklu malzeme içeren yorgan, yastık vb. eşyalarınızı kurutmayın.- Yorgan dışındaki halı, kilim, yolluk vb eşyalarınızı kurutmayın. Kurutma makinenizde kalıcı hasar meydana gelebilir.	-	800	120
Spor	Hem pamuklu hem sentetik içerikli günlük çamaşırlarınızı bu programda kurutabilirsiniz. Spor-fitness giysileri bu programda kurutulabilir.	4	1200	100
Kot	Çamaşır makinesinde yüksek devirde sıkılmış kot giysileri kurutmak için kullanın.	4	1200	117

Enerji tüketim değerleri

Programlar	Kapasite(kg)	Çamaşır makinesindeki sıkma devri (Devir/dk.)	Yaklaşık kalan nem miktarı	Enerji tüketim değeri kWh
Pamuklu Dolap kuruluğu*	8	1000	60%	1,42
Pamuklu Ütü kuruluğu	8	1000	60%	1,05
Sentetik Dolap kuruluğu	4	800	40%	0,51



*"Pamuklu Dolap programı" etikette ve ürün fişinde bilgilerin verildiği, tam ve yarım yükte kullanılacak standart kurutma programıdır. Bu program, normal ıslak pamuklu yüklerin kurutulmasında kullanılan enerji tüketimi açısından en verimli programdır.



Narin çamaşırlarınızın, kırışmaması için program sona erdiğinde, giysilerinizi hemen makineden çıkarın ve asın.



Kurutma makinesi programlarından daha iyi sonuç alabilmek için, çamaşırlarınızın çamaşır makinenizde uygun programla yıkanmış ve tavsiye edilen sıkma devrinde siktirilmiş olması gerekmektedir.



Program sonunda gömlelerde çok az da olsa nem kalabilir. Gömleleri kurutma makinesinde bırakmamanız tavsiye edilir.

Ürünün çalıştırılması

** : Enerji Etiketleri standart programı (EN 61121:2012)
Tablodaki tüm değerler EN 61121:2012 standardına göre tespit edilmiştir. Tüketim değerleri çamaşır cinsi, sıkma devri, ortam şartları ve voltaj değerlerindeki değişimlere bağlı olarak tablodaki değerlerden farklılık gösterebilir.

5.6 Yardımcı fonksiyonlar

Sesli uyarı

🔊 Makine, program tamamlandığında sesli uyarıda bulunur. Ses seviyesini ayarlamak için Sesli Uyarı Seviye düğmesini kullanın.



Ses seviyesini program başlamadan önce ya da program devam ederken değiştirebilirsiniz.

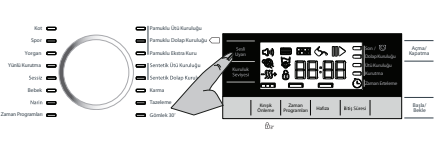

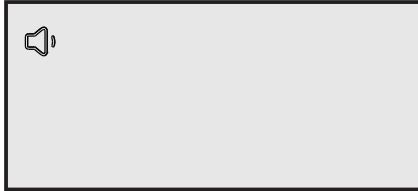

Ses Seviyesi Alçak



Ses Seviyesi Yüksek

Kuruluk derecesi ayar seçimi

🔊 Kuruluk derecesi ayar düğmesi istenilen kuruluk derecesini ayarlamak için kullanılır. Program süresi seçime bağlı olarak değişebilir.



Bu fonksiyonu yalnızca program başlamadan önce etkinleştirebilirsiniz.





Hafif Nemli



Kurutma Seviyesi Normal

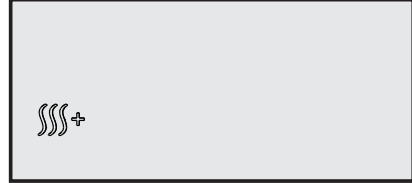

Kurutma Seviyesi Extra

Ürünün çalıştırılması

5.7 Kırışık önleme seçimi

 Kırışık önleme seçimi düğmesi ile kırışık önleme program süresi değiştirilebilir. Program tamamlandıktan sonra çamaşırları hemen çıkarmayacaksanız, makinede kalan çamaşırların kırışmasını önlemek için, Kırışık Önleme fonksiyonunu kullanabilirsiniz. Bu fonksiyon seçilen süre boyunca 240 saniyede bir çamaşırları döndürerek kırışmalarını önler. Aşağıdaki görsellerde seviye değişimleri belirtilmiştir.

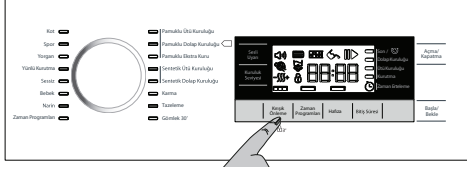

Kırışık Önleme 0 Dakika

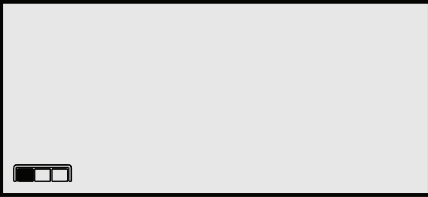

Kırışık Önleme 30 Dakika

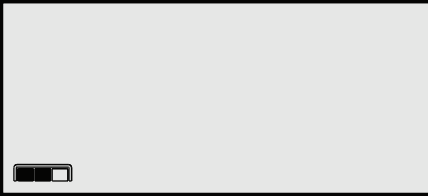

Kırışık Önleme 60 Dakika



Kırışık Önleme 120 Dakika



Bu fonksiyonu etkinleştirmek için **Kırışık Önleme** düğmesine basın.



Kırışık Önleme fonksiyonu etkinse program sonunda Kırışık Önleme sembolü yanar.

5.8 Hafıza seçim düğmesi

Hafıza seçim düğmesi ile yardımcı fonksiyonları ayarlanmış bir program kaydedilir. Ürün açılıp kapatıldığında Hafıza seçim düğmesi sayesinde kaydedilen programın özellikleri ekrana aktarılır.

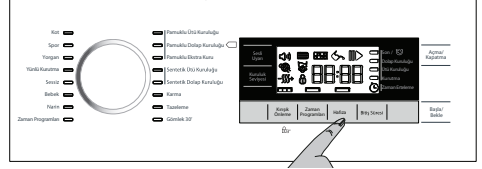

- Program düğmesi ile programı seçin; Kırışık önleme, Kuruluk Seviyesi vb. yardımcı fonksiyon ayarlarını yapın.
- Hafıza seçim düğmesine 3 sn boyunca basılı tutun. Seçilen program özellikleri kaydedilmiş olur.



5.9 Uyarı sembolleri



Uyarı sembolleri makinenizin modeline göre farklılık gösterebilir.

Lif filtresi temizliği

Program tamamlandığında filtrenin temizlenmesi gerektiğini gösteren uyarı sembolü yanar.



Detaylı bilgi için **Bkz. 6 Bakım ve temizlik.**



Filtre temizliği sembolü sürekli yanıp sönüyorsa **Bkz.7 Sorun giderme.**

Ürünün çalıştırılması

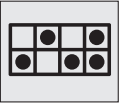

Su tankının boşaltılması



Detaylı bilgi için **Bkz. 6 Bakım ve temizlik.**

Program devam ederken su tankı dolarsa, uyarı sembolü yanıp sönmeye başlar ve makine beklemeye geçer. Bu durumda su tankındaki suyu boşaltın ve **Başla / Bekle** düğmesine basarak programı başlatın. Uyarı sembolü söner ve program kaldığı yerden devam eder.



Filtre çekmecesinin temizlenmesi

Filtre çekmecesinin temizlenmesi gerektiğini hatırlatmak için uyarı sembolü belirli aralıklarla yanıp söner.



Detaylı bilgi için **Bkz. 6 Bakım ve temizlik.**



Yükleme kapağı açık

Kurutma makinesinin yükleme kapağı açıkken **Bekle** sembolü yanar ve program ilerleme sembolü yanıp söner.



Bitiş süresi

Bitiş süresi fonksiyonuyla programın bitiş süresini 24 saate kadar erteleyebilirsiniz.

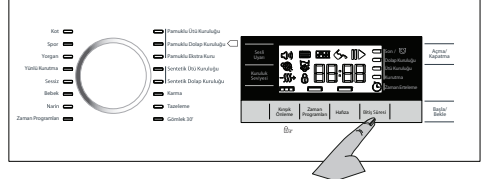

- Yükleme kapağını açıp çamaşırları yerleştirin.
- Kurutma programını, sıkma devrini ve gerekirse ek fonksiyonları seçin.
- **Bitiş süresi** seçim düğmesine basarak istediğiniz geciktirme süresini ayarlayın. **Bitiş süresi** sembolü ekranda yanar. (Düğmeye basılı tutulduğunda **Bitiş süresi** aralıksız ilerler).
- **Başla / Bekle** düğmesine basın. **Bitiş süresi** geri sayımı başlar ve ekranda **Başla** sembolü yanar. Görüntülenen gecikme süresinin ortasındaki ":" işareti yanıp söner.



Bitiş süresi boyunca çamaşır ilave edebilir ya da çıkarabilirsiniz. Geri sayımının sonunda bitiş süresi sembolü söner, kurutma başlar ve program süresi görünür. Ekranda görünen süre, normal kurutma süresiyle bitiş süresinin toplamıdır.

Bitiş süresinin değiştirilmesi

Geri sayım işlemi sırasında süreyi değiştirmek isterseniz:

- **Açma/Kapama/İptal** düğmesine 3 saniye basarak programı iptal edin. Makineyi tekrar açarak istediğiniz süre için Gecikme Ayarı işlemi tekrarlayın.
- Makineniz ilk açıldığında deklarasyon programı ile (pamuklu dolap kuruluğu) açılır.

Ürünün çalıştırılması

Bitiş süresi fonksiyonunun iptal edilmesi

Bitiş süresi ayarı geri sayımını iptal etmek ve programı derhal başlatmak isterseniz:

- **Açma/Kapama/İptal** düğmesine 3 saniye basarak programı iptal edin.
- **Açma/Kapama/İptal** düğmesine basarak daha önce seçmiş olduğunuz programı başlatın.

5.10 Programın başlatılması

Başla/Bekle düğmesine basarak programı başlatın.

Programın başladığını belirten **Başla** ► sembolü yanar, kalan sürenin ortasındaki “:” işareti yanıp sönmeye devam eder. Ekranda Program İlerleme Sembolü yanar.

5.11 Program ilerleme durumu

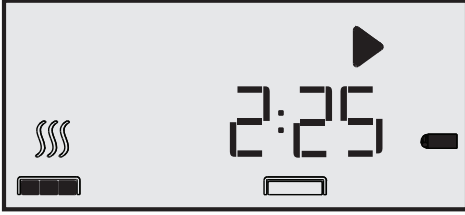

5.12 Çocuk Kilidi

Makinede, program çalışırken düğmelerine basıldığında makinenin program akışının etkilenmesini önleyen çocuk kilidi bulunmaktadır. **Çocuk kilidini etkinleştirmek için**

- Kırışık Önleme düğmesine 3 saniye boyunca basın.
- Çocuk Kilidi etkinleştirildiğinde ekrandaki kilit sembolü yanar.

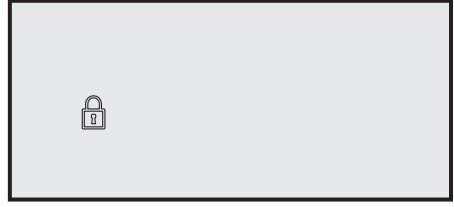
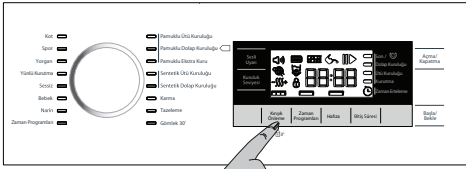

- Çocuk kilidi etkinken, panelde bulunan **Açma/Kapama/İptal** ve **Çocuk kilidi** düğmesi dışındaki tüm düğmeler devre dışı kalır.
- Çocuk kilidinin etkin olduğu durumda Program Seçim düğmesinin konumu değiştirildiğinde gösterge simgeleri değişmeyecektir.
- Program Seçim düğmesi döndürüldüğünde ve fonksiyon düğmelerine basıldığında ekranda çocuk kilidi sembolü görüntülenir.
- Program bittikten sonra yeni bir program başlatabilmek veya programa müdahale edebilmek için çocuk kilidini devreden çıkarmak gerekir.

Çocuk Kilidini Devreden Çıkarmak için:

- Çocuk kilidi düğmesine 3 saniye boyunca basın.
- Kurutma makinesi **Açma/Kapama/İptal** düğmesiyle kapatılıp yeniden açıldığında da çocuk kilidi devreden çıkar.

5.13 Programın başlatıldıktan sonra değiştirilmesi

Makine çalışmaya başladıktan sonra, seçtiğiniz programı değiştirerek çamaşırları farklı bir programda kurutabilirsiniz

- Örneğin Ütü Kuruluşu yerine Ekstra Kuru programını seçmek için **Başla / Bekle** düğmesine basarak programı durdurun.
- **Program Seçim** düğmesini çevirerek Ekstra Kuru programını seçin.
- **Başla/Bekle** düğmesi ne basarak programı başlatın.

Ürünün çalıştırılması

Bekleme durumunda çamaşır ekleme ve çıkarma

Kurutma programı başladıktan sonra makineye çamaşır eklemek veya çıkarmak isterseniz:

- **Başla/Bekle** düğmesine basarak makineyi Bekle konumuna alın. Kurutma işlemi durur.
- **Bekle** konumunda yükleme kapağını açın, çamaşır ekledikten veya çıkardıktan sonra yükleme kapağını kapayın.
- **Başla/Bekle** düğmesine basarak programı başlatın.



Kurutma işlemi başladıktan sonra yapılan çamaşır ekleme işlemi, makine içinde kurumuş çamaşırın ıslak çamaşırarla karışmasına ve işlem sonunda çamaşırın nemli kalmasına neden olabilir.



Çamaşır kurutma sırasında çamaşır ekleme ve çıkarma işlemi sınırlıdır. Fakat bu işlem, kurutma işlemi sürekli kesintiye uğratabacağından program süresinin uzamasına ve enerji tüketiminin artmasına neden olur. Bu nedenle çamaşır ekleme işleminin program başlamadan önce yapılması tavsiye edilir.



Makineniz bekleme durumunda iken program seçme düğmesinin konumu değiştirilerek yeni bir program seçilirse, çalışan program sonlanır, yeni program bilgileri ekranda görülür.



UYARI: Devam eden bir program sırasında çamaşır eklerken veya çıkarırken, tamburun iç yüzeyine temas etmeyin. Tambur yüzeyi sıcaktır.

5.14 Programın iptal edilmesi

Makine çalışmaya başladıktan sonra, herhangi bir nedenle programı iptal edip kurutma işlemine son vermek istediğinizde **Açma/Kapama/İptal** düğmesine 3 saniye basın.



UYARI: Makine çalışırken programı iptal ettiğinizde makinenin içi aşırı sıcak olacağından havalandırma programını çalıştırarak soğumasını sağlayın.

5.15 Program sonu

Program sona erdiğinde program takip göstergesindeki **Son/ Kırışık Önleme** ve **Lif Filtresi Temizliği Uyarı** sembolleri yanar. Yükleme kapağı açılabilir ve makine ikinci bir çalışmaya hazır hale gelir. Makineyi kapamak için **Açma / Kapama / İptal** düğmesine basın.



Kırışık Önleme fonksiyonu etkinse ve program tamamlandıktan sonra çamaşır makineden çıkarılmazsa, 2 saat süren (seçime bağlı değişir) Kırışık Önleme programı devreye girer.



Her kurutma sonunda lif filtresini temizleyin. Bkz. 6.1 Lif filtresi ve Yükleme kapağı iç yüzeyi



Her kurutma sonunda su tankını boşaltın. Bkz. 6.3 Su tankının boşaltılması

6 Bakım ve temizlik

Düzenli aralıklarla temizlenmesi halinde ürünün kullanım ömrü uzar ve sık karşılaşılan sorunlar azalır.

6.1 Lif Filtresi / Yükleme Kapağı İç Yüzeyi Temizliği

Kurutma işlemi boyunca çamaşırdan ayrılıp havaya karışan tüy ve lifler Lif Filtresi tarafından toplanır.



Lifler genellikle giyinme ve yıkama sırasında oluşur.



UYARI: Her kurutma işleminden sonra lif filtresini ve yükleme kapağının iç yüzeylerini mutlaka temizleyin.



Filtre yuvasını elektrikli süpürgeyle temizleyebilirsiniz.

Lif filtresini temizlemek için:

- Yükleme kapağını açın.
- Lif filtresini yukarıya doğru çekerek çıkarın ve filtreyi açın.
- Tüyleri, lifleri ve pamuk topraklarını elle ya da yumuşak bir bezle temizleyin.
- Lif filtresini kapayın ve yerine yerleştirin.

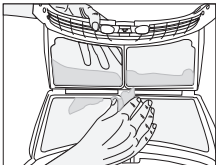
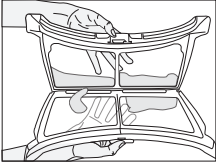
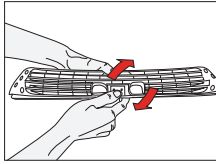
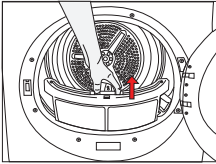

Kurutma makinesini belli bir süre kullandıktan sonra filtre gözeneklerinde tıkanıklığa neden olacak bir tabaka oluşabilir. Filtre yüzeyinde oluşan bu tabakayı ılık suyla yıkayarak temizleyin. Yerine takmadan önce filtreyi iyice kurutun.

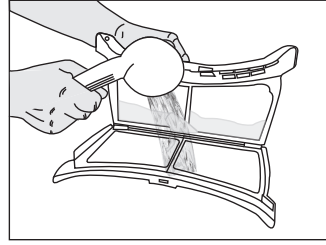

- Yükleme kapağının tüm iç yüzeylerini ve contasını yumuşak nemli bez ile temizleyin.

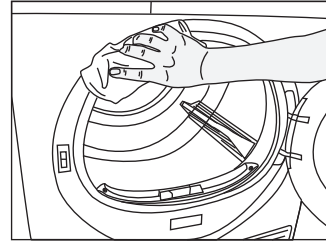
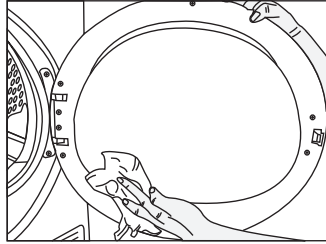

6.2 Sensörün temizlenmesi

Kurutma makinesinin içinde, çamaşırın kuru olup olmadığını algılayan nem sensörleri bulunmaktadır.

Sensörleri temizlemek için:

- Kurutma makinesinin yükleme kapağını açın.
- Kurutma işleminden dolayı makine hala sıcaksa soğumasını bekleyin.
- Sensörün metal yüzeylerini sirkeyle ıslatılmış yumuşak bir bezle silin ve kurutun.



Sensörün metal yüzeylerini yılda 4 kez temizleyin.

Bakım ve temizlik



Sensörün metal yüzeylerini temizlerken metal aletler kullanmayın.



UYARI: Yangın ve patlama tehlikesi nedeniyle, sensörleri temizlerken çözelti maddesi, temizleme maddesi veya benzeri maddeler kullanmayın!

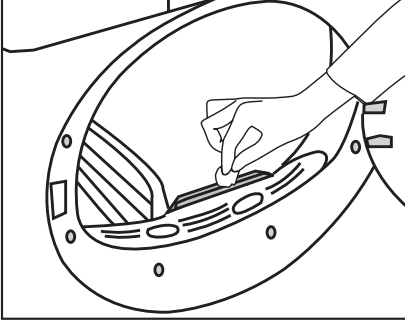

6.3 Su tankının boşaltılması

Kurutma sırasında nem çamaşırdan alınarak yoğuşturulur ve ortaya çıkan su, su tankında birikir. Her kurutmadan sonra su tankını boşaltın.



UYARI: Yoğuşturulan su, içme suyu değildir!



UYARI: Su tankını program çalışırken kesinlikle yerinden çıkarmayın!

Su tankını boşaltmayı unutursanız sonraki kurutmalar sırasında su tankı tamamen dolduğunda makine durur ve Su Tankı uyarı sembolü yanıp söner. Bu durumda su tankını boşaltın ve kurutma işlemine devam etmek için **Başla / Bekle** düğmesine basın.

Su tankını boşaltmak için:

- Çekmeceyi çekerek su tankını dikkatlice çıkarın.

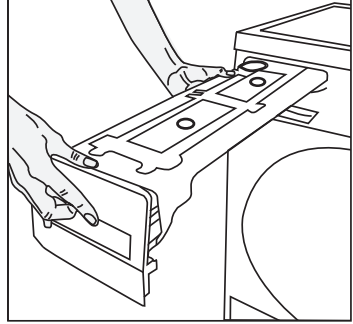

- Su tankındaki suyu dökün.

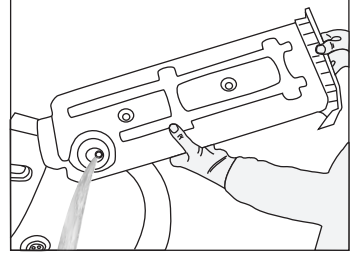

- Su tankındaki hunide lif birikimi oluşmuş ise suya tutarak temizleyin.
- Su tankını yerine yerleştirin.

6.4 Filtre çekmecesinin temizlenmesi

Lif filtresi tarafından yakalanamayan tüy ve lifler, tekmeliğin arkasındaki filtre çekmecesinde yakalanır. Filtre çekmecesini üzerinde gözle görülür hav birikimi olduğunda düzenli olarak veya filtre çekmecesini temizliği uyarı sembolü «» varsa, yandığında temizleyin. Filtre çekmecesinde 1 kademeli sünger filtre vardır.

Bakım ve temizlik

Filtre çekmesini temizlemek için:

- Tekmelik düğmesine basarak tekmeği açın.

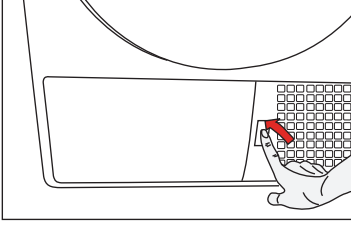

- Filtre çekmesi kapağını üzerindeki ok yönünde çevirin.

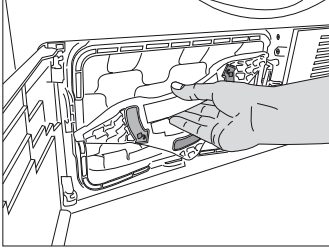

- Filtre çekmesini dışarı çekin.

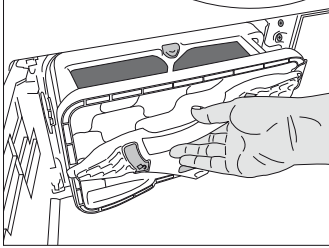

- Filtre çekmesini kırmızı düğmeye basarak açın.

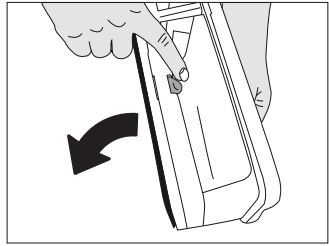

- Filtre çekmesi süngerini çıkarın.

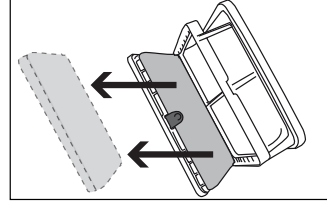

- Filtre çekmesi süngerini elde yıkayarak üzerindeki tüy ve lifleri temizleyin. Süngeri yıkadıktan sonra elinizle sıkarak ıslaklığını alın.



Sünger üzerinde fazla tüy ve lif birikmesi yoksa temizlemenize gerek yoktur.

- Süngeri tekrar yerine yerleştirin.

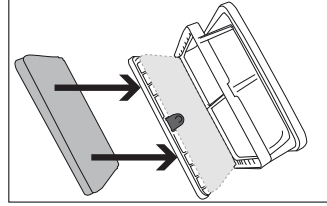

Lütfen, süngerin filtre kasedine sıkışmasını önlemek için filtre kasedine süngeri dikkatli bir şekilde, okla gösterildiği gibi yerleştirin.

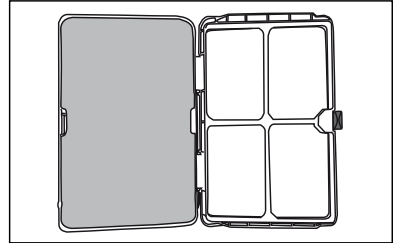

Bakım ve temizlik

- Filtre çekmecesini kırmızı düğme kilitle-necek şekilde kapatın.

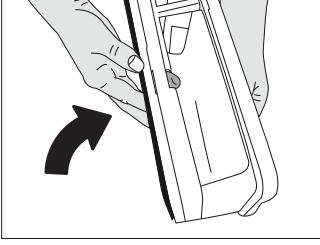

- Filtre çekmecesini yerine yerleştirin ve filtre çekmecesini kapağını ok yönünde çevirerek kapağını sıkıca kapatın.

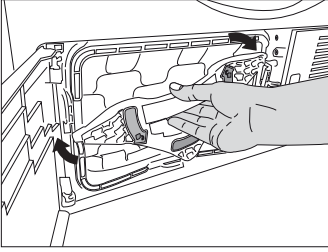

- Tekmelik kapağını kapatın.

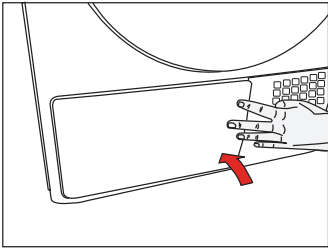

6.5 Evaporatörün temizlenmesi

Filtre çekmecesinin arkasında bulunan evaporatörün kanatçıklarındaki birikmiş lifleri elektrik süpürgesiyle temizleyin.



UYARI: Elinizi koruyacak bir eldiven takarak elle de temizleyebilirsiniz. Çıplak elle temizlemeyi denemeyin. Evaporatör kanatçıkları elinize zarar verebilir.

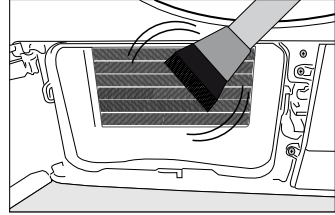
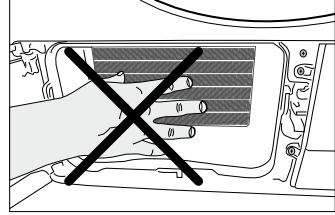

UYARI: Hava yönlendirici kapağını çıkardığınızda, evaporatör önündeki plastik bölgede su olması normaldir.



Filtre çekmecesini süngerini takılmadan kurutma yapılırsa makinenize zarar verir!



Lif filtresi ve filtre çekmecesinin kirlenmesi daha uzun kurutma süresine ve daha fazla enerji harcanmasına yol açar.



Sünger filtrenin ıslaklığını azaltmadan yerine takmayın, bu hataya neden olabilir.

7 Sorun giderme

Kurutma işlemleri uzun sürüyor.

- Lif filtresinin gözenekleri tıkanmış olabilir. >>> Filtreyi ılık suyla yıkayın.
- Filtre çekmecesi tıkanmış olabilir >>> filtre çekmecesindeki süngeri temizleyin.
- Makinenin önündeki havalandırma ızgaraları kapalı olabilir. >>> Havalandırma ızgaralarının önünde havalandırmayı engelleyen eşya varsa kaldırın.
- Makinenin kurulduğu alan çok küçük olduğu için havalandırma yetersiz olabilir. >>> Oda sıcaklığının çok yükselmemesi için kapı veya pencereleri açın.
- Nem sensöründe kireç tabakası oluşmuş olabilir. >>> Nem sensörünü temizleyin.
- Aşırı çamaşır yüklenmiş olabilir. >>> Kurutma makinesine aşırı çamaşır yüklemeyin.
- Çamaşır yeterli derecede sıkılmamış olabilir. >>> Çamaşır makinesinde daha yüksek devirde sıkma yapın.

Kurutma sonunda çamaşır nemli çıkıyor.

- Çamaşır cinsine uygun program kullanılmamış olabilir. >>> Çamaşırın üzerindeki bakım etiketlerini kontrol ederek çamaşırın cinsine uygun bir program seçin veya ilave olarak zaman programlarını kullanın.
- Lif filtresinin gözenekleri tıkanmış olabilir. >>> Filtreyi ılık suyla yıkayın.
- Filtre çekmecesi tıkanmış olabilir >>> filtre çekmecesindeki süngeri temizleyin.
- Aşırı çamaşır yüklenmiş olabilir. >>> Kurutma makinesine aşırı çamaşır yüklemeyin.
- Çamaşır yeterli derecede sıkılmamış olabilir. >>> Çamaşır makinesinde daha yüksek devirde sıkma yapın.

Kurutma makinesi açılmıyor veya program başlatılmıyor. Kurutma makinesi ayarlandığında devreye girmiyor.

- Elektrik fişi takılmamış olabilir. >>> Elektrik fişinin takılı olduğunu kontrol edin.
- Yükleme kapağı açık kalmış olabilir. >>> Yükleme kapağının doğru bir şekilde kapandığından emin olun.
- Başla / Bekle düğmesine basılmamış olabilir. >>> Programın bekle konumunda olmadığını kontrol edin.
- Çocuk kilidi devrede olabilir. >>> Çocuk kilidini devreden çıkarın.

Program nedensiz olarak yarıda kesildi.

- Yükleme kapağı tam kapanmamış olabilir. >>> Yükleme kapağını kapanma sesini duyana kadar itin.
- Elektrik kesintisi yaşanmış olabilir. >>> Programı başlatmak için Başla / Bekle düğmesine basın.
- Su tankı dolu olabilir. >>> Su tankını boşaltın.

Çamaşır çekmiş, keçeleşmiş veya bozulmuş.

- Çamaşır cinsine uygun program kullanılmamış olabilir. >>> Çamaşırın üzerindeki bakım etiketlerini kontrol ederek çamaşırın cinsine uygun bir program seçin.

Kurutma makinesinin içindeki aydınlatma yanmıyor. (lambalı modellerde)

- Kurutma makinesi Açma / Kapama düğmesiyle açılmamış olabilir. >>> Kurutma makinesinin açık konumda olduğunu kontrol edin.
- Lamba bozuk olabilir. >>> Lambanın değiştirilmesi için Yetkili Servise başvurun.

Sorun giderme

Kırışık önleme sembolü yanıyor.

- Kurutma makinesinde kalan çamaşırların kırışmasını önleyen Kırışık Önleme programı devreye girmiş olabilir. >>> Kurutma makinesini kapayın ve çamaşırları çıkarın.

Lif filtresi temizleme sembolü yanıyor.

- Lif filtresi temizlenmemiş olabilir. >>> Filtreyi temizleyin.

Filtre temizleme uyarı sembolü yanıp sönüyor.

- Filtre yuvası lifle tıkanmış olabilir. >>> Filtre yuvasını temizleyin.
- Lif filtresi gözeneklerinde tıkanıklığa sebep olacak bir tabaka oluşmuş olabilir. >>> Filtreyi ılık suyla yıkayın.
- Filtre çekmecesini tıkanmış olabilir. >>> Filtre çekmecesindeki sünger ve filtre bezini temizleyin.

Filtre çekmecesini temizliği uyarı sembolü yanıp sönüyor.

- Filtre çekmecesini temizlenmemiş olabilir. >>> Filtre çekmecesindeki sünger ve filtre bezini temizleyin.

Kurutma makinesinin içindeki aydınlatma yanıyor. (lambalı modellerde)

- Kurutma makinesinin fişi takılı, Açma /Kapama düğmesi basılı ve kapak açık ise ışık yanar. >>> Kurutma makinesinin fişini çıkartın veya Açma /Kapama düğmesini kapalı pozisyona getirin.

Yükleme kapağında su akıyor.

- Yükleme kapağının iç yüzeylerinde ve yükleme kapağı contasının yüzeylerinde lif birikmiş olabilir. >>> Yükleme kapağının iç yüzeylerini ve yükleme kapağı contasının yüzeylerini temizleyin.

Yükleme kapağı kendiliğinden açılıyor.

- Yükleme kapağı tam kapanmamış olabilir. >>> Yükleme kapağını kapanma sesini duyana kadar itin.
- Aşırı çamaşır yüklenmiş olabilir. >>> Kurutma makinesine aşırı çamaşır yüklemeyin.

Su tankı uyarı sembolü yanıyor/yanıp sönüyor.

- Su tankı dolu olabilir. >>> Su tankını boşaltın.
- Su boşaltma hortumu katlanmış olabilir. >>> Ürün doğrudan su giderine bağlıysa su boşaltma hortumunu kontrol edin.



UYARI: Bu bölümdeki talimatları uygulamanıza rağmen sorunu gideremezseniz ürünü satın aldığınız bayi ya da Yetkili Servise başvurun. Çalışmayan ürünü kendiniz onarmaya asla denemeyin.



Cihazınızın herhangi bir kısmı ile ilgili bir sorunla karşılaşırsanız, cihaz model numarasıyla yetkili servise başvurarak değişim talep edebilirsiniz. Cihazın orijinal olmayan parçalarla çalıştırılması cihazın arızalanmasına neden olabilir. Üretici ve distribütör orijinal olmayan parçalardan dolayı oluşan arızalardan sorumlu değildir.

Müşteri Memnuniyeti Politikası

- Müşterilerimizin istek ve önerilerini her kanaldan karşılamaktan mutluluk duyarız.

Kanallarımız:

* Çağrı Merkezimiz:

444 0 888

(Sabit telefonlardan veya cep telefonlarından alan kodu çevirmeden arayın*)

* Diğer Numaramız

0216 585 8 888

- Çağrı Merkezimiz haftanın 7 günü 24 saat hizmet vermektedir.
- Çağrı Merkezimiz ile yaptığınız görüşmeler iletişim hizmeti aldığınız operatör firma tarafından sizin için tanımlanan tarifeye göre ücretlendirilir.
- Sabit veya cep telefonlarınızdan alan kodu tuşlamadan çağrı merkezi numaramızı arayarak ürününüz ile ilgili arzu ettiğiniz hizmeti talep edebilirsiniz.

* Whatsapp Numaramız:

0 544 444 0 888

* Faks Numaramız:

- 0216-423-2353

* Web Adresimiz:

- www.beko.com.tr

* e-posta Adresimiz:

- musteri.hizmetleri@beko.com

* Sosyal Medya Hesaplarımız:

- <https://www.instagram.com/bekoturkiye/>

- https://twitter.com/beko_tr

- <https://www.facebook.com/bekoturkiye/>

- <https://www.youtube.com/user/BekoChannel>

* Posta Adresimiz:

- Arçelik A.Ş. Karaağaç Caddesi No:2-6,
34445, Sülüçce / İSTANBUL

* Bayilerimiz,

- <https://www.beko.com.tr/yetkili-saticilar/>

- Müşterilerimizden iletilen istek ve önerilerin Beko'ya ulaştığı bilgisini, müşteri profili ayrımı yapılmaksızın kendilerine 24 saat içinde veririz.
- Müşteri Hizmetleri sürecimiz:
Müşterilerimizin istek ve önerilerini;
 - * **İzlenebilir, raporlanabilir, şeffaf ve güvenli tek bir bilgi havuzunda toplarız.**
 - * **Yasal düzenlemelere uygun, objektif, adil ve gizlilik içinde ele alır ve değerlendiririz.**
 - * **Bu geri bildirimleri süreçlerimizin daha mükemmel hale getirilmesinde kullanırız.**
- Beko olarak, mükemmel müşteri deneyimini yaşatmayı ana ilke olarak kabul eder, müşteri odaklı bir yaklaşım benimseriz.
- Bütün süreçlerimizi yönetim sistemi ile entegre ederek birbirini kontrol eden bir yapı geliştirilmesini sağlarız.
Yönetim hedeflerini de bu sistem üzerinden besleriz.

Aşağıdaki önerilere uyanızı rica ederiz.

- Ürününüzü aldığınızda Garanti belgesini Yetkili Satıcınıza onaylattırınız.
- Ürününüzü kullanma kılavuzu esaslarına göre kullanınız.
- Ürününüz ile ilgili hizmet talebiniz olduğunda yukarıdaki telefon numaralarından Çağrı Merkezimize başvurunuz.
- Hizmet için gelen teknisyene "teknisyen kimlik kartı" nı sorunuz.
- İşiniz bittiğinde Yetkili servis teknisyeninden "Hizmet Fişi" istemeyi unutmayınız. alacağınız "Hizmet Fişi" , ilerde ürününüzde meydana gelebilecek herhangi bir sorunda size yarar sağlayacaktır.
- Ürünün kullanım ömrü: 10 yıldır. (Ürünün fonksiyonunu yerine getirebilmesi için gerekli yedek parça bulundurma süresi)

1

Müşteri Başvurusu



Web sitesi



444 0 888
Çağrı merkezi



Yetkili Servis



musteri.hizmetleri
@beko.com



Yetkili Satıcı



Faks
0216 423 23 53

2

Başvuru kaydı

Başvuru Konusu
Müşteri Adı, Soyadı
Müşteri Telefonu
Müşteri Adresi

3

Hizmet talebinin alınması

- Hizmet talebi analizi
- Hizmet hakkında müşterinin bilgilendirilmesi (Keşif, nakliye, montaj, bilgi, onarım, değişim vb.)
- Hizmet hakkında gerekli işlemin gerçekleştirilmesi

4

Müşteri memnuniyetinin alınması

Memnun

Memnun
değil

5

Başvuru kaydının kapatılıp, bilgilerin saklanması

ÜRÜN FİŞİ

Kanun Hükmünde Komisyon Yönetmeliği (AB) No 392/2012 ile Uyumludur.

Tedarikçi adı veya ticari marka	BEKO	
Model adı	D86HP 7188210280	
Nominal kapasite (kg)	8.0	
Kurutma Makinesi tipi	Bacalı	-
	Kondenserli	•
Enerji verim sınıfı ⁽¹⁾	A+++	
Yıllık Enerji Tüketimi (kWh) ⁽²⁾	175,7	
Kontrol tipi	Otomatik	•
	Manuel	-
Tam yükte standart pamuklu programda enerji tüketimi (kWh)	1,42	
Kısmi yükte standart pamuklu programda enerji tüketimi (kWh)	0,81	
"Kapalı Modda", elektrik tüketimi P_0 (W)	0,50	
"Açık Bırakma" modunda elektrik tüketimi P_L (W)	1,00	
"Açık Bırakma" modu süresi (dak.)	30	
Standart Pamuklu programı ⁽³⁾	•	
Tam yükte standart pamuklu programının süresi, T_{day} (dak.)	174	
Kısmi yükte standart pamuklu programının süresi, $T_{day/2}$ (dak.)	108	
Kısmi ve tam yükte standart pamuklu programın ağırlıklı süresi (T_d)	136	
Yoğuşurma verim sınıfı ⁽⁴⁾	A	
Tam yükte standart pamuklu programın ortalama yoğuşurma verimi, C_{day}	91%	
Kısmi yükte standart pamuklu programın ortalama yoğuşurma verimi, $C_{day/2}$	91%	
Tam ve kısmi yükte standart pamuklu programın ağırlıklı yoğuşurma verimi, C_t	91%	
Ürün ses gücü seviyesi ⁽⁵⁾	64	
Tezgah altı kullanım	-	

• : Evet - : Hayır

(1) Verim sınıfı A+++ (en yüksek verim)' dan D (en düşük verim)' ye kadar

(2) Standart pamuklu dolap programında, tam ve yarım yük koşulunda 160 kurutma çevrimine dayanan, düşük güç modları da dikkate alınarak hesaplanan enerji tüketim değeridir. Gerçek çevrim başına düşen enerji tüketim değeri, kurutma makinasının kullanımına bağlıdır.

(3) "Pamuklu dolap programı" etikette ve ürün fişinde bilgilerin verildiği, tam ve yarım yükte kullanılabilecek standart kurutma programıdır. Bu program, normal ıslak pamuklu yüklerin kurutulmasında kullanılan enerji tüketimi açısından en verimli programdır.

(4) Verim sınıfı G (en düşük verim)' den A (en yüksek verim)' ya kadar

(5) Ağırlıklı ortalama değeri — L_{WA} birimi dB(A) re 1 pW ile ifade edilmiştir.

