

# beko

## Çamaşır Kurutma Makinesi

Kullanma Kılavuzu



KMX 1100

2960314240/ TR/ / 3.10.2024 14:10

CE



## Lütfen önce bu kılavuzu okuyun!









### Değerli Müşterimiz,

Beko ürününü tercih ettiğiniz için teşekkür ederiz. Yüksek kalite ve teknoloji ile üretilmiş olan ürününüzün size en iyi verimi sunmasını istiyoruz. Bunun için, bu kılavuzun tamamını ve verilen diğer belgeleri ürünü kullanmadan önce dikkatle okuyun.

Kullanma kılavuzunda belirtilen tüm bilgi ve uyarıları dikkate alın. Bu sayede kendinizi ve ürününüzü oluştabilecek tehlikelere karşı korumuş olursunuz.

Kullanma kılavuzunu saklayın. Ürünü başka birisine verirsiniz, kullanma kılavuzunu da birlikte verin.

### Kullanma kılavuzunda ve makineniz üzerinde yer alan semboller:

	Ölüm veya yaralanmalarla sonuçlanabilecek tehlike.
	Kullanma kılavuzunu okuyun.
	Önemli bilgiler veya kullanımla ilgili faydalı ipuçları.
	Yanıcı materyal, yangın tehlikesine karşı uyarı.
	UV Işınım tehlikesine karşı uyarı.
	Ürünün ambalajı, Ulusal Çevre Mevzuatımız gereği geri dönüştürülebilir malzemelerden üretilmiştir.
	Sıcak yüzeylere karşı uyarı.
	Elektrik tehlikesine karşı uyarı.
<b>DUYURU</b>	Ürün veya çevresiyle ilgili maddi hasarla sonuçlanabilecek tehlike.

Bu ürün, çevreye saygılı modern tesislerde doğaya zarar vermeden üretilmiştir.

AEEE Yönetmenliğine uygundur.



## İçindekiler

<b>Lütfen önce bu kılavuzu okuyun! ....</b>		<b>2</b>
<b>1 Güvenlik Talimatları .....</b>		<b>4</b>
1.1 Kullanım Amacı .....		4
1.2 Çocuk, Savunmasız Kişi ve Evcil Hayvan Güvenliği.....		4
1.3 Elektrik Güvenliği .....		5
1.4 Taşıma Güvenliği.....		5
1.5 Kurulum Güvenliği .....		6
1.6 Kullanım Güvenliği.....		8
1.7 Bakım ve Temizlik Güvenliği.....		10
1.8 Aydınlatma Güvenliği .....		10
<b>2 Çevre Talimatları.....</b>		<b>10</b>
2.1 AEEE Yönetmeliğine Uyum ve Atık Ürünün Elden Çıkarılması .....		10
2.2 Ambalaj Bilgisi.....		11
2.3 Standart Uygunluğu ve Test Bilgileri AB Uygunluk Beyanı .....		11
<b>3 Teknik Özellikler .....</b>		<b>12</b>
<b>4 Genel Görünüm .....</b>		<b>13</b>
4.1 Teslimat Kapsamı .....		13
<b>5 İlk Çalıştırma.....</b>		<b>14</b>
<b>6 Kurulum .....</b>		<b>14</b>
6.1 Kurulum İçin Doğru Yer .....		14
6.2 Nakliye Emniyet Kemelinin Çıkarılması.....		14
6.3 Su Giderine Bağlanması.....		15
6.4 Ayakların Ayarlanması .....		16
6.5 Kurutma Makinesinin Taşınması..		16
6.6 Sesle İlgili Uyarılar .....		16
6.7 Aydınlatma Lambasının Değişimi.		16
<b>7 Ön Hazırlık .....</b>		<b>16</b>
7.1 Kurutma Makinesinde Kurutulması Uygun Çamaşırlar.....		16
7.2 Kurutma Makinesinde Kurutulması Uygun Olmayan Çamaşırlar.		17
7.3 Kurutulacak Çamaşırların Hazırlanması.....		17
7.4 Enerji Tasarrufu İçin Yapılması Gerekenler.....		17
7.5 Doğru Yük Kapasitesi .....		17
<b>8 Ürünün Çalıştırılması.....</b>		<b>18</b>
8.1 Kontrol Paneli .....		18
8.2 Semboller .....		18

8.3 Kurutma Makinesinin Hazırlanması .....		19
8.4 Program Seçimi ve Tüketim Tablosu .....		19
8.5 Yardımcı Fonksiyonlar .....		21
8.6 Uyarı Göstergeleri .....		22
8.7 Programın Başlatılması.....		22
8.8 Çocuk Kilidi.....		22
8.9 Programın Başlatıldıktan Sonra Değiştirilmesi .....		23
8.10 Programın İptal Edilmesi .....		23
8.11 Program Sonu .....		23
8.12 Koku Özelliği.....		24
8.13 SteamCure Koku ve Kırışıklık Giderme Fonksiyonu .....		24
<b>9 Bakım ve Temizlik.....</b>		<b>25</b>
9.1 Lif Filtreleri (iç ve dış filtre)/Yükleme Kapağı İç yüzeyi Temizliği....		25
9.2 Sensörün Temizlenmesi.....		26
9.3 Su Tankının Boşaltılması.....		27
9.4 Yoğuşturucunun Temizlenmesi ....		27
<b>10 Sorun Giderme.....</b>		<b>29</b>
<b>11 Ürün Bilgi Fişi.....</b>		<b>32</b>



## 1 Güvenlik Talimatları

- Bu bölümde kişisel yaralanma ya da maddi hasarları önlemeye yardımcı olacak bilgiler yer almaktadır. Firmamız bu talimatlara uyulmaması halinde ortaya çıkabilecek zararlardan sorumlu tutulamaz.
- Kurulum ve tamir işlemlerini her zaman yetkili servise yaptırın.
- Kurulum ve tamir işlemlerini her zaman üreticiye, yetkili servise veya ithalatçı firmanın yönlendireceği bir kişiye yaptırın
- Sadece orijinal yedek parça ve aksesuar kullanın.
- Kullanma kılavuzunda açıkça belirtilmediği sürece, ürünün hiçbir parçasını onarmayın veya değiştirmeyin.
- Üründe teknik değişiklikler yapmayın.



### 1.1 Kullanım Amacı

- Ürün yalnızca evde kullanım için tasarlanmıştır. Ticari amaçlı kullanıma uygun değildir.
- Ürün dış alanlarda kullanılmak üzere tasarlanmamıştır.
- Ürünü donma ihtimali olan yerlerde ve/veya dış etkilere açık mekanlarda kurmayın ve çalış-

tırmayın. Pompada veya hortumlarda donan su hasara sebep olabilir.

- Ürünü sadece suyla yıkanmış ve etiketlerinde makinede kurutulabileceği belirtilen çamaşırların kurutulması ve havalandırması için kullanın.



### 1.2 Çocuk, Savunmasız Kişi ve Evcil Hayvan Güvenliği

- Bu ürün, ürünün güvenli bir şekilde kullanımı ve tehlikeleri hakkında nezaret edildikleri veya eğitim verildikleri sürece 8 yaş ve üstü çocuklar ile fiziksel, duygusal veya zihinsel yetenekleri tam gelişmemiş veya tecrübe ve bilgi eksikliği bulunan kişiler tarafından kullanılabilir. Çocuklar cihazla oynamamalıdır. Gözetim altında olmadıkları sürece, temizlik ve bakım işleri çocuklar tarafından yapılmamalıdır.
- 3 yaşından küçük çocuklar sürekli nezaret edilmedikleri sürece üründen uzak tutulmalıdır.
- Elektrikli ürünler çocuklar ve evcil hayvanlar için tehlikelidir. Çocuklar ve evcil hayvanlar ürünle oynamamalı, ürünün üzerine tırmanmamalı veya içine girmemelidir.

- Ürünün yüklemeye kapağını ürün çalışmadığı zamanlarda bile kapalı tutun.
- Temizlik ve kullanıcı bakım işlemleri kendilerine nezaret eden biri olmadığı sürece çocuklar tarafından gerçekleştirilmemelidir.
- Ambalaj malzemelerini çocuklardan uzak tutun. Yaralanma ve boğulma tehlikesi vardır.
- Üründe kullanılan tüm katkı maddelerini çocukların ulaşamayacağı bir yerde muhafaza edin.
- Ürünü atmadan önce çocukların güvenliği için elektrik fişini kesin ve yüklemeye kapağını imha edin.
- Elektrik kablosunu ürünün altına ve arkasına sıkıştırmayın. Elektrik kablosunun üzerine ağır bir nesne koymayın.
- Elektrik kablosu aşırı bükülmemeli, ezilmemeli ve herhangi bir ısı kaynağı ile temas etmemelidir.
- Ürünü çalıştırmak için uzatma kablosu, çoklu priz veya adaptör kullanmayın.
- Ürüne zamanlayıcı gibi harici bir anahtarlama cihazı yoluyla besleme yapılmamalıdır veya bir alet ile düzenli olarak açılan ve kapatılan bir devreye bağlanmamalıdır.
- Fiş kolay erişilebilir bir yerde olmalıdır. Bu mümkün değilse ürünün bağlı olduğu elektrik tesisatı üzerinde elektrik yönetmeliklerine uygun ve tüm kutupları şebekeden ayıran bir düzenek (sigorta, anahtar, şalter, vb.) bulunmalıdır.
- Fişe ıslak elle dokunmayın.
- Fişi prizden çıkarırken kablodan değil, fişten tutarak çekin.

### 1.3 Elektrik Güvenliği

- Kurulum, bakım, temizlik, tamir ve taşıma işlemleri sırasında ürünün fişi prize takılı olmamalıdır.
- Elektrik kablosu hasarlıysa oluşabilecek tehlikeleri önlemek amacıyla yetkili servis tarafından değiştirilmelidir.
- Elektrik kablosu hasarlıysa oluşabilecek tehlikeleri önlemek amacıyla üretici, yetkili servis veya ithalatçı firmanın tarif edeceği bir kişi tarafından değiştirilmelidir.

### 1.4 Taşıma Güvenliği

- Ürünü taşımadan önce fişi prizden çekin, su tankını boşaltın ve varsa su gideri bağlantılarını sökün.
- Ürün ağırdır, tek başınıza taşımayın.

- Ürünün düşme ve devrilme risklerine karşı gerekli önlemleri alın. Ürünü taşıırken bir yere çarpmayın ve düşürmeyin.
- Ürünü hareket ettirmek için ürünün dışarı çıkan parçalarını (yükleme kapağı gibi) kullanmayın.
- Ürünü dik olarak taşıyın. Dik olarak taşınmıyorsa, önden bakışa göre sağ tarafa eğerek taşıyın.

### 1.5 Kurulum Güvenliği

- Ürünü kurulumla hazır duruma getirmek için kılavuzdaki bilgilere bakarak elektrik tesisatı ve su giderinin uygun olduğundan emin olun. Uygun değilse ehliyetli bir elektrikçi ve tesisatçı çağırarak gerekli düzenlemeleri yaptırın. Bu işlemler müşteriye aittir.
- Bu ürün, deniz seviyesinden en fazla 2000 metre yükseklikte kullanılmak üzere tasarlanmıştır.
- Ürün kurulmadan önce üzerinde herhangi bir hasar olup olmadığını kontrol edin. Ürün hasarlıysa kurulumunu yaptırmayın.
- Ayarlanabilir ayakları kesinlikle yerinden çıkartmayın.

- Ürünü temiz, düz ve sert bir zemin üzerine yerleştirin ve ayarlanabilir ayaklar yardımıyla dengeleyin.
- Ürün ile zemin arasındaki boşluk halı, tahta ve bant gibi malzemelerle azaltılmamalıdır. Ürün tabanında yer alan havalandırma delikleri halı ile tıkanmamalıdır.
- Ürün havalandırma delikleri kapatılmayacak şekilde kurulmalıdır.
- Ürünü havalandırması iyi olan tozsuz bir ortama kurun.
- Ürünün yanıcı ve patlayıcı maddelerin yanına kurmayın ve ürün çalışırken yakınında yanıcı ve patlayıcı madde bulundurmuyun.
- Ürün, yüklem kapağının tamamen açılmasının engelleneceği bir şekilde kilitlenebilir bir kapının, sürgülü kapının veya ürün menteşesinin karşısında bir menteşeye sahip kapının arkasına kurulmamalıdır.
- Ürünü periyodik bakım ve temizliği rahatça yapabileceğiniz bir yere kurun.
- Ürünü arka yüzeyi duvara bakacak şekilde yerleştirin. (Isıtıcı modellerde)
- Ürünü yerleştirirken arka duvarın herhangi bir yere (musluğa, prize vb.) dayanmamasına dikkat edin.

- Ürünü mobilyaların kenarlarına en az 1 cm boşluk kalacak şekilde yerleştirin.
- Kılavuzda yer alan baca bağlantı kurallarına uyun. (Bacalı modellerde)
- Tahliye havası, gaz veya başka yakıtların yakıldığı cihazların dumanlarını tahliye etmek için kullanılan bacalara yönlendirilmemelidir. (Bacalı modellerde)
- Havalandırma hortumu soba ve şömine bacasına bağlanmalıdır. (Bacalı modellerde)
- Ürünü tip etiketinde belirtilen tip ve akım değerlerine uygun bir sigorta ile korunan topraklı bir prize takın. Topraklama tesisatını uzman bir elektrikçiye yaptırın. Yerel/ulusal düzenlemelere uygun topraklama yapılmadan ürünü kullanmayın.
- Ürünü tip etiketinde belirtilen voltaj ve frekans değerlerine uygun bir prize takın.
- Ürünün fişini gevşek, yuvasından çıkmış, kırık, kirli, yağlı, suyla temas riski olan prizlere takmayın.
- Ürünle birlikte verilen yeni hortum takımlarının kullanılması gerekir. Eski hortum takımlarını yeniden kullanmayın. Hortumlara ek yapmayın.
- Elektrik kablosunu ve hortumları takılma riski oluşturmaya- cık şekilde yerleştirin.
- Çamaşırlardan alınan nemin yoğunlaştırılmasıyla ortaya çıkan suyu, tahliye hortumu ile direkt tahliye yapmanız durumunda hortumun kaymamasına ve katlanmamasına dikkat edin. Aksi halde su akıtma problemi görülebilir.
- Kurutma makinesini hortumla yıkamayın.
- Ürünün çamaşır makinesi üzerinde kullanımı için, iki ürün arasında sabitleme parçası kullanılmalıdır. Sabitleme parçasını yetkili servise monte ettirin.
- Ürünün çamaşır makinesi üzerinde kullanımı için, iki ürün arasında sabitleme parçası kullanılmalıdır. Sabitleme parçasını üreticiye, yetkili servise veya ithalatçı firmanın tarif edeceği bir kişiye monte ettirin.
- Ürünü masa veya dolap içi gibi yerden yüksek zeminlerde sabitlenmeden kullanmayın. Sabitlenmeden kullanıldığında zamanla yer değiştirip düşebilir, ortamdaki canlılara veya etrafındaki nesnelere zarar verebilir. Taşıyıcı zemin sağlam ve sabit olmalıdır.
- Ürün çamaşır makinesinin üzerine yerleştirildiğinde dolu halde toplam ağırlıkları yaklaşık 180 kilogramı bulur. Ürün-

leri yeterli yük taşıma kapasitesine sahip sağlam bir zemin üzerine yerleştirin.

- Çamaşır makinesi kurutma makinesinin üzerine yerleştirilemez.

Çamaşır Makinesi ve Kurutma Makinesi için Uygun Kurulum Tablosu

Bağlantı Kiti Cinsi	Derinlik Ölçüsü (KM:Kurutma Makinesi, ÇM:Çamaşır Makinesi)
Plastik - 54/60cm kemerli ya da kemersiz	60cm KM --> ÇM≥50cm / 54cm KM --> ÇM>45cm
Plastik - 46cm kemerli ya da kemersiz	46cm KM --> ÇM≥54cm
Rafli - 60cm	60cm KM --> ÇM≥50cm
Rafli - 54cm	54cm KM --> ÇM>45cm

## 1.6 Kullanım Güvenliği

- Yıkama öncesi maksimum kuru çamaşır ağırlığı “Teknik Özellikler” bölümünde belirtilmektedir.
- Yıkanmamış öğeleri kurutma makinesinde kurutmayın.
- Yağ, aseton, alkol, petrol, kerosen, leke gidericiler, terebentin, masaj yağı, yanıcı ve patlayıcı maddeler, bal mumu ve bal mumu gidericileri gibi maddelere maruz kalmış çamaşırları yıkanmış olsalar bile makinede kurutmayın.
- Temizlik için endüstriyel kimyasal maddeler kullanıldıysa kurutma makinesi kullanılmamalıdır.
- Yumuşatıcı veya benzeri ürünler yumuşatıcı talimatında yazıldığı gibi kullanılmalıdır.
- Lastik köpük (lateks köpük), duş boneleri, su geçirmez tekstil ürünleri, lastik destekli maddeler ve lastik köpük pedlere

sahip giysiler, yastıklar kurutma makinesinde kurutulmamalıdır.

- Dolgulu ve hasarlı parçalardan sarkan iplik ve hav parçaları kurutma işleminde makine içerisinde dağılarak makinenize zarar verebilir. Kurutacağınız çamaşırların dikişlerini kontrol edin.
- Saç spreyi, saç sabitleyici veya benzeri maddelerin kalıntılarının bulunduğu öğeleri kurutma makinesinde kurutmayın.
- Ceplerdeki kibrit ve çakmak gibi bütün nesnelere çıkarın.
- Tüm öğeler hızlı bir şekilde çıkarılmayacağı ve ısının dağılacağı şekilde serilmeyeceği takdirde, bir kurutma makinesini kurutma çevrimi bitmeden önce durdurmayın.
- Kurutma makinesi çevriminin son kısmı, öğelerin hasar görmemesini sağlayan bir sıcaklıkta kalmalarını mümkün kılmak için ısı olmadan (soğutma çevrimi) meydana gelir.



- amařır yumuřaticıları veya benzer rnler, amařır yumuřaticısı talimatlarında belirtil-diđi gibi kullanılmalıdır.
- Kurutma makinesini lif filtresi olmadan kesinlikle kullanma-yın.
- Kurutma makinesi etrafında lif birikmesine izin verilmemelidir.
- Kurutma makinesini hasarlı lif filtresi ile alıřtırmayın. Aksi halde makine toplanan havdan zarar grebilir ve makinenizin kurutma performansı olumsuz etkilenebilir.
- Lif filtreleri her kurutma iřle-minden sonra temizleyin.
- Lif filtrelerini yıkadıktan sonra kurutun. Filtreleri ıslak kullan-mayın.
- ıplak ateř de dahil olmak zere bařka yakıtlar yakan ci-hazlardan odaya geri gaz akıřı olmasını nlemek iin yeterli havalandırma sađlanmalıdır. (Bacalı modellerde)
- rn kmr ve gaz sobası gibi ısıtıcılar ve řmine ile bir-likte alıřtırmayın Hava akıřı bacanın tutuřmasına sebep olabilir. (Bacalı modellerde)
- Ykleme kapađı aıkken ka-pađa yaslanmayın ve oturma-yın, rn devrilebilir.
- rnn zerine ıkmayın.
- rnn zerine veya yakınına alev kaynađı (yanan mum, si-gara, vb) koymayın Yanıcı/pat-layıcı maddeler bulundurma-yın.
- Tambura dnerken dokunma-yın.
- alıřma sırasında rnn arka duvarı ok sıcak olur Kurutma sırasında veya kurutmanın ta-mamlanmasının hemen ardın-dan rnn arka tarafına do-kunmayın. (Isıtıcılı modellerde)
- Devam eden bir program sıra-sında amařır eklerken veya ı-karırken, tamburun i yzeyine temas etmeyin Tambur yzeyi sıcaktır.
- atal, bıak, tırnak vb gibi kes-kin nesnelere kullanarak dđme-lere basmayın.
- Arızalı ya da hasarlı rn a-lıřtırmayın rnn fiřini ekin (ya da bađlı olduđu sigortayı kapatın) ve yetkili servisi ađı-rın.
- Arızalı ya da hasarlı rn a-lıřtırmayın. rnn fiřini ekin (ya da bađlı olduđu sigortayı kapatın) ve reticiyi, yetkili ser-visi veya ithalatci firmanın tarif edeceđi bir kiřiye ađırın.
- rn kullanımında deđilse fiřini ekin.



## 1.7 Bakım ve Temizlik Güvenliđi

- Ürünü üzerine su püskürterek veya su dökerek yıkamayın. Ürünü temizlemek için basınçlı bir yıkama cihazı, buharlı temizleyici, hortum veya püskürtme tabancası kullanmayın.
- Ürünü temizlerken keskin ve aşındırıcı aletler kullanmayın.
- Ürünü temizlerken ev temizlik ürünleri, sabun, deterjan, gaz, benzin, tiner, alkol, cila, vb. maddeler kullanmayın.
- Lif filtresi sık sık temizlenmelidir. Her kurutma işleminden sonra lif filtresini ve yükleme kapađının iç yüzeylerini temizleyin.
- Filtre çekmecesinin arkasında bulunan evaporatörün kanatçıklarındaki birikmiş lifleri elektrik süpürgesiyle temizleyin. Elinizi koruyacak bir eldiven takarak elle de temizleye-

- bilirsiniz. Çıplak elle temizlemeyi denemeyin. Evaporatör kanatçıkları elinize zarar verebilir. (Isı pompalı modellerde)
- Yangın ve patlama tehlikesi nedeniyle, sensörleri temizlerken çözültü maddesi, temizleme maddesi, bulaşık teli veya benzeri madde ve aletler kullanmayın.
  - Baca temizliđi yapın. (Bacalı modellerde)
  - Yođuşturulan suyu içmeyin. Yođuşan su içme suyu deđildir. Bu su içildiđi takdirde insan ve hayvan sađlığına zarar verebilir.



## 1.8 Aydınlatma Güvenliđi

- Aydınlatma için kullanılan LED / ampulün deđiştirilmesi gerektiğinde yetkili servisi çağırın. (Aydınlatma özelliđi olan modellerde)

## 2 Çevre Talimatları

### 2.1 AEEE Yönetmeliđine Uyum ve Atık Ürünün Elden Çıkarılması



Bu ürün T.C. Çevre ve Şehircilik Bakanlığı tarafından yayımlanan "Atık elektrikli ve Elektronik eşyaların Kontrolü Yönetmeliđi"nde belirtilen zararlı ve yasaklı maddeleri içermez. AEEE

Yönetmeliđine uygundur. Bu ürün, geri dönüşümlü ve tekrar kullanılabilir nitelikteki yüksek kaliteli parça ve malzemelerden üretilmiştir. Bu nedenle, ürünü, hizmet ömrü-

nün sonunda evsel veya diđer atıklarla birlikte atmayın. Elektrikli ve elektronik cihazların geri dönüşümü için bir toplama noktasına götürün. Bu toplama noktalarını bölgenizdeki yerel yönetime sorun. Kullanılmış ürünleri geri kazanıma vererek Çevrenin ve dođal kaynakların korunmasına yardımcı olun.



R290 ayrıca yanıcı bir soğutucu sıvıdır. Bu nedenle çalıştırma ve taşıma sırasında sistem ve boruların hasar görmediğinden emin olun. Ürünü olası ısı kaynaklarından uzak tutun, aksi takdirde zarar görürse alev alabilir. Ürünü ateşe atarak imha etmeyin.

## 2.2 Ambalaj Bilgisi

Ürünün ambalajı, Ulusal Mevzuatımız gereği geri dönüştürülebilir malzemelerden üretilmiştir. Ambalaj atığını evsel veya diğer atıklarla birlikte atmayın, yerel otoritenin belirttiği ambalaj toplama noktalarına atın.

## 2.3 Standart Uygunluğu ve Test Bilgileri AB Uygunluk Beyanı



Bu ürünün geliştirme, üretim ve satış aşamaları Avrupa Topluluğu'nun ilgili bütün yönergelerinde yer alan güvenlik kurallarına uygun olarak gerçekleştirilmektedir

### 3 Teknik Özellikler

Yükseklik (ayarlanabilir) (cm)	84,6 * / 86,6 **
Genişlik (cm)	59,8
Derinlik (cm)	67,2
Kapasite (maks.)(kg)	11***
Net ağırlık ( $\pm$ %10)(kg)	44
Gerilim	Tip etiketine bakınız****
Güç	
Ana Model Kodu	

\* Min. yükseklik: Ayarlanabilir ayakların kapalı olduğu yükseklik.

\*\* Maks. yükseklik: Ayarlanabilir ayakların maksimum açılabilirdiği yükseklik.

\*\*\* Yıkama öncesi kuru çamaşır ağırlığı.

\*\*\*\* Tip etiketi kurutma makinesinde kapağın altındadır.

Kurutma makinesinin kalitesini artırmak için önceden haber verilmeksizin teknik özelliklerde değişiklik yapılabilir.

Kılavuzda yer alan şekiller şematik olup, ürünle bire bir uyum içinde olmayabilir.

Kurutma makinesinin üzerinde bulunan işaretlemelerde veya kurutma makinesi ile birlikte verilen diğer basılı dokümanlarda beyan edilen değerler, ilgili standartlara göre laboratuvar ortamında elde edilen değerlerdir. Bu değerler, kurutma makinesinin kullanım ve ortam şartlarına göre değişebilir.

## 4 Genel Görünüm

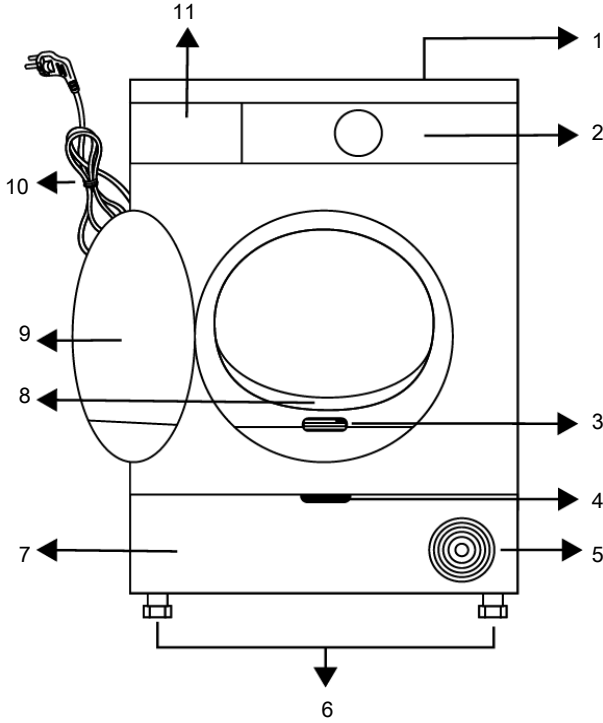

- |  |                          |
|--|--------------------------|
| 1 Üst tabla  | 2 Kontrol Paneli         |
| 3 Tip etiketi  | 4 Tekmelik açma tutamağı |
| 5 Havalandırma ızgaraları                                | 6 Ayarlanabilir ayaklar  |
| 7 Tank alt modellerde su tankı tekmeli-<br>ğin içindedir | 8 Lif filtresi           |
| 9 Yükleme kapağı   | 10 Elektrik kablosu      |
| 11 Su tankı çekmecesini (Tank üst model-<br>lerde)       |                          |

### 4.1 Teslimat Kapsamı



: Kullanma kılavuzu



: Filtre çekmecesini süngeri\*



: Koku kapsulu grubu\*



: Su tahliye hortumu\*



: Kurutma sepeti\*



: Filtre bezi\*



: Su doldurma kabı\*



: Fırça\*

\*Opsiyonel aksesuar, üründe bulunmayabilir.

## 5 İlk Çalıştırma

Eğer ürününüzde varsa koruyucu folyoyu ve yapışkanlı reklam etiketini kaldırın.



Kapak açıldıktan sonra görülen etiketleri (örneğin tip etiketini) lütfen yerinden çıkarmayın.

## 6 Kurulum



Önce "Güvenlik Talimatları" bölümünü okuyun.

Kurutma makinesinin kurulumu için size en yakın Yetkili Servise başvurmadan önce, kullanma kılavuzundaki bilgilere bakarak elektrik tesisatı ve su giderinin uygun olmasına dikkat edin. Uygun değilse ehliyetli bir elektrikçi ve tesisatçı çağırarak gerekli düzenlemeleri yaptırın.

Kurutma makinesinin yerleştirileceği yerin ve ayrıca elektrik ve atık su tesisatının hazırlanması müşteriye aittir.



Kurutma makinesini kurmadan önce üründe herhangi bir hasar olup olmadığını kontrol edin. Kurutma makinesi hasarlıysa kurulumunu yaptırmayın. Hasarlı ürünler güvenliğinizi için tehlike oluşturur. İlk kurulumdan sonra kurutma makinenizi çalıştırmak için 12 saat bekleyin.

### 6.1 Kurulum İçin Doğru Yer

**DUYURU:** Ürün soğutma maddesi içerir ve taşıma işleminden hemen sonra çalıştırılması durumunda zarar görebilir. Ürün her yer değiştirildikten sonra çalıştırılmadan önce 12 saat aynı yerde durmalıdır.

- Kurutma makinesini sabit ve düz bir zemine kurun.
- Kurutma makinesi ağırdır. Tek başınıza hareket ettirmeyin.
- Kurutma makinesini havalandırması iyi olan tozsuz bir ortamda çalıştırın.
- Kurutma makinesi ile zemin arasındaki boşluk; halı, tahta ve bant gibi malzemelerle azaltılmamalıdır.

Ürün kurulduktan sonra;

- İlk çalıştırmayı kullanma kılavuzunda belirtildiği gibi yapın.

- Kurutma makinesinin havalandırma ızgaralarının önünü kapatmayın.
- Kurutma makinesinin kurulumunun yapılabacağı alanda yüklemeye kapağının açılmasına engel olacak kilitlenebilir, sürgülü veya menteşeli kapı bulunmamalıdır.
- Kurutma makinesi bir kez kurulduktan sonra, bağlantıların sabit kalması gerekir. Kurutma makinesi yerleştirirken arka duvarın herhangi bir yere (musluğa, prize vb.) dayanmamasına dikkat edin.
- Kurutma makinesi mobilyaların kenarlarına en az 1 cm boşluk kalacak şekilde yerleştirin.
- Kurutma makineniz +5°C ile +35°C arasında çalışmaya uygundur. Bu sıcaklık aralığı dışında çalışması durumunda kurutma makinenizin çalışması olumsuz yönde etkilenir ve zarar görür.
- Kurutma makinesi arka yüzeyi duvara bacak şekilde yerleştirilmelidir.



Kurutma makinesini elektrik kablo-sunun üzerine koymayın.



Ürünün sisteminde R290\* yer almıyorsa bu uyarıyı göz ardı edin. Kurutucuda R290 soğutkan gaz bulunmaktadır. R290 çevre dostu ancak yanıcı bir soğutkan gazdır. Kurutucunun hava girişinin açık olduğundan ve iyi havalandırıldığından emin olun. Olası alev kaynaklarını kurutucudan uzak tutun.

### 6.2 Nakliye Emniyet Kemerinin Çıkarılması

Ürünün ilk kullanımından önce nakliye emniyet grubunu çıkarın.

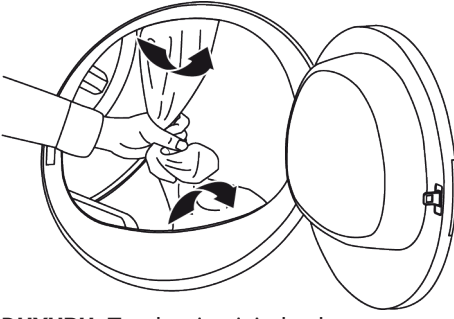

**DUYURU:** Tambur içerisinde aksesuar ve nakliyat emniyet grubuna ait herhangi bir parça bırakmayın.

### 6.3 Su Giderine Bağlanması

Su tankında biriken suyu periyodik olarak boşaltma işlemi yerine, makineyle birlikte verilen su tahliye hortumuyla doğrudan dışarı da verebilirsiniz.

#### Su tahliye hortumunun bağlanması

1. Kurutma makinesinin arkasındaki hortumun ucunu bağlı olduğu yerden elle çekerek çıkarın. Hortumu çıkarmak için herhangi bir alet kullanmayın.

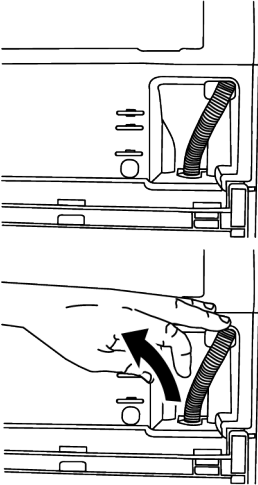

2. Makineyle birlikte verilen su tahliye hortumunun bir ucunu kurutma makinesindeki hortumu çıkardığınız yere takın.

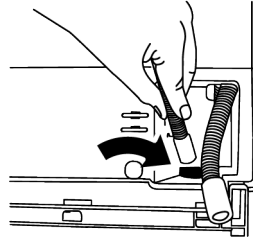

3. Su tahliye hortumunun diğer ucunu doğrudan kirli su giderine ya da lavaboya sabitleyin.

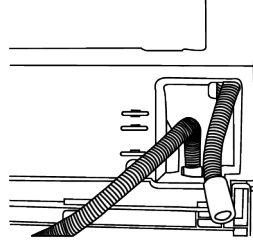

Su tahliye hortumu en fazla 80 cm yükseğe takın.

Su tahliye hortumunun giderle makine arasında kıvrılmaması, katlanmaması ve üzerine basılmamasına dikkat edin.

Hortum bağlantısı yerinden çıkmayacak şekilde yapılmalıdır. Dışarı akan su hasara neden olabilir.

Su tahliye hortumunu uzatmayın. Suyun yeterince hızlı akıp akmadığını kontrol edin. Tahliye hattı kapalı veya tıkalı olmamalıdır.



Ürününüz ile birlikte verilen aksesuar paketi varsa, detaylı açıklamalara bakınız.

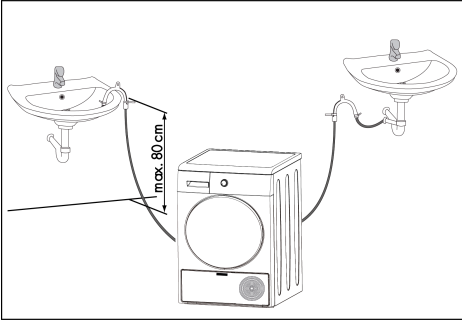

#### 6.4 Ayakların Ayarlanması

Kurutma makinesi düz ve sağlam bir şekilde durana kadar ayakları sağa ve sola çevirerek ayarlayın.

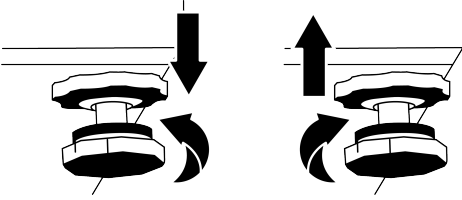

#### 6.5 Kurutma Makinesinin Taşınması

- Kurutma makinesinin içinde kalan suyu tamamen tahliye edin.
- Ürünün direk tahliye bağlantısı yapılmış ise hortum bağlantılarını sökün.



Kurutma makinesini dik olarak taşımanız önerilir. Dik olarak taşınmıyorsa, önden bakışa göre sağ tarafa eğerek taşıyın. Kurutma makinenizi çalıştırmadan önce 12 saat bekletin.

### 7 Ön Hazırlık



Önce "Güvenlik Talimatları" bölümünü okuyun!

#### 7.1 Kurutma Makinesinde Kurutulması Uygun Çamaşırlar

Kurutma makinesi için uygun olmayan çamaşırlar kurutma sırasında cihaza ve çamaşırlara hasar verebilir. Kurutulacak çamaşırların etiketindeki talimatlara mutlaka uyun.

#### 6.6 Sesle İlgili Uyarılar

Ürün çalışırken kompresörden zaman zaman metalik bir ses gelmesi normaldir. Ürün çalışırken biriken su, pompa vasıtasıyla su tankına pompalanır. Bu işlem sırasında üründen pompa sesi gelmesi normaldir.

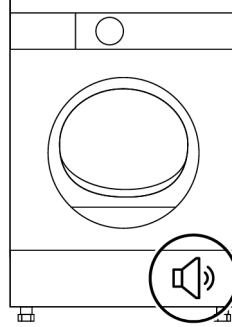

#### 6.7 Aydınlatma Lambasının Değişimi

**Kurutma makinenizde tambur aydınlatma lambası kullanılıyor ise;**

Kurutma makinesinin aydınlatmasında kullanılan ampul/LED'in değiştirilmesi için yetkili servise başvurun. Bu üründeki lamba ev aydınlatması kullanımına uygun değildir. Bu lambanın kullanım amacı; kullanıcının çamaşırlarını kurutma makinesine rahat bir şekilde yüklemesini sağlamaktır. Bu cihazda kullanılan lambalar, titreşim ve 50°C'nin üzerindeki sıcaklıklar gibi ağır fiziksel koşullara dayanabilmelidir.

Sadece etiketinde "kurutma makinesinde kurutulabilir" yazan çamaşırları, uygun programları seçerek kurutun.



## 7.2 Kurutma Makinesinde Kurutulması Uygun Olmayan Çamaşırlar

- Metal desteklere sahip iç çamaşırları kurutma makinesinde kurutulmamalıdır. Bu metal destekler kurutma esnasında gevşeyerek koparsa, üründe hasara yol açabilir.
- Narin nakış işli kumaşlar, yünü, ipekli çamaşırlar, hassas ve değerli kumaşlardan üretilmiş çamaşırlar, hava geçirmeyen çamaşırlar ve tül perdeler kurutma makinesinde kurutulmamalıdır.
- Çamaşırların üzerinde bulunan etiketteki kurutma sembollerine dikkat edin. Üzerinde kurutma makinesinde kurutmaya uygun yazan veya sembolü bulunan çamaşırları kurutun.



Tamburlu kurutucuda kurutulamaz.



Yüksek ısıda kurutulabilir.



Orta ısıda kurutulabilir.



Düşük ısıda kurutulabilir.



Tamburlu kurutucuya uygun çamaşır.

## 7.3 Kurutulacak Çamaşırların Hazırlanması

Bozuk para, metal parça, iğne, çivi, vida, taş vb. eşyalar ürününüzün tambur grubuna zarar verebilir ya da fonksiyonel çalışmaya problemine yol açabilir. Bu yüzden ürününüze yükleyeceğiniz tüm çamaşırlarınızı kontrol edin.

- Fermuar gibi metal aksesuarı olan çamaşırları ters çevirerek kurutun.
- Fermuarları, kancaları ve kopçaları kapatın, kılıfların düğmelerini ilikleyin, kumaş kemerleri ve önlük bağlarını bağlayın.

## 7.4 Enerji Tasarrufu İçin Yapılması Gerekenler

Çamaşırlar yıkanırken mümkün olan en yüksek devirde sıkma yapın. Bu sayede kurutma süresini kısaltarak enerji tüketimini azaltmış olursunuz. Çamaşırları cinslerine ve kalınlıklarına göre ayırın. Aynı cins çamaşırları birlikte kurutun. Örneğin, ince mutfak havlusu ve masa örtüleri kalın banyo havlularından daha önce kurur.

- Program seçimi için kullanma kılavuzundaki tavsiyelere uyun.

- Kurutma işlemi sırasında gerek duymadıkça yükleme kapağını açmayın. Yükleme kapağını mutlaka açmanız gerekiyorsa uzun süre açık tutmayın.
- Kurutma makinesi çalışırken ıslak çamaşır eklemeyin.
- Lif Filtresini her kurutma öncesinde veya sonrasında temizleyin.
- Yoğuşturuculu modellerde, yoğuşturucuyu en az ayda bir veya her 30 kurutmadan sonra düzenli olarak temizlemeye dikkat edin.
- Filtrelerin temiz olduğundan emin olun. Detay için bakım ve temizlik bölümüne bakın.
- Bacalı modellerde kılavuzda yer alan baca bağlantı kurallarına uyun ve baca temizliği yapın.
- Kurutma işlemi sırasında kurutma makinesinin bulunduğu ortamı iyi havalandırın.
- Isı pompalı modellerde yoğuşturucuyu en geç altı ayda bir kontrol edin ve kirli ise temizleyin.
- Eğer doğa dostu filtreyi kullanıyorsanız her çevrimde temizlemenize gerek yoktur. Ekranda doğa dostu filtre sembolü yandığında filtre bezini değiştirin.

## 7.5 Doğru Yük Kapasitesi

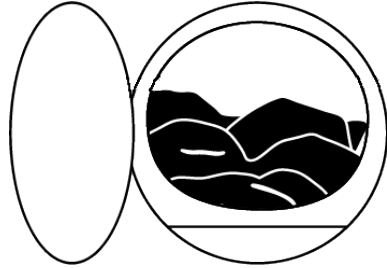

Eğer ürün içerisindeki çamaşır miktarı maksimum yük kapasitesini geçerse doğru çalışmayabilir veya malzeme hasarı ya da ürün hasarına neden olabilir. Programların her biri için maksimum yük kapasitesine uyun. Aşağıda çamaşırlar ve yaklaşık ağırlıkları belirtilmiştir.

Nevresim : 1000-1500 gr

Çarşaf : 350-500 gr

Masa Örtüsü : 250-700 gr

Havlü : 350-700 gr

Elbise : 350-500 gr  
Kot Pantolon : 500-700 gr  
Tişört : 125-200 gr

Bluz : 150-250 gr  
Gömlek : 200-300 gr

## 8 Ürünün Çalıştırılması

### 8.1 Kontrol Paneli

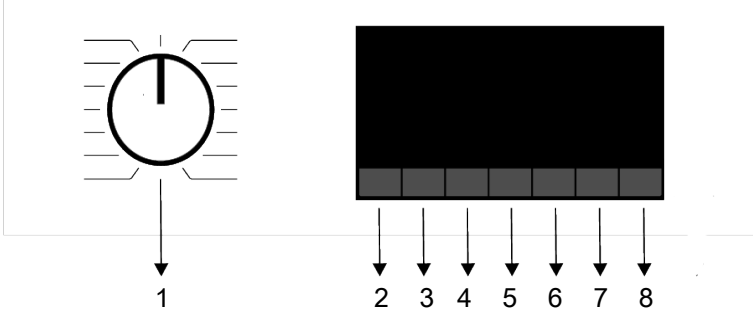

- 1 Açma / Kapatma / Program seçim düğmesi.
- 2 Kuruluk seviyesi seçim düğmesi.
- 3 Tambur ışığı ve kırışık önleme seçim düğmesi.
- 4 Sesli uyarı ve çocuk kilidi seçim düğmesi.
- 5 Düşük ısı seçim düğmesi.
- 6 Zaman programı seçim düğmesi.
- 7 Bitiş süresi seçim düğmesi.
- 8 Başla / Bekle seçim düğmesi.

### 8.2 Semboller

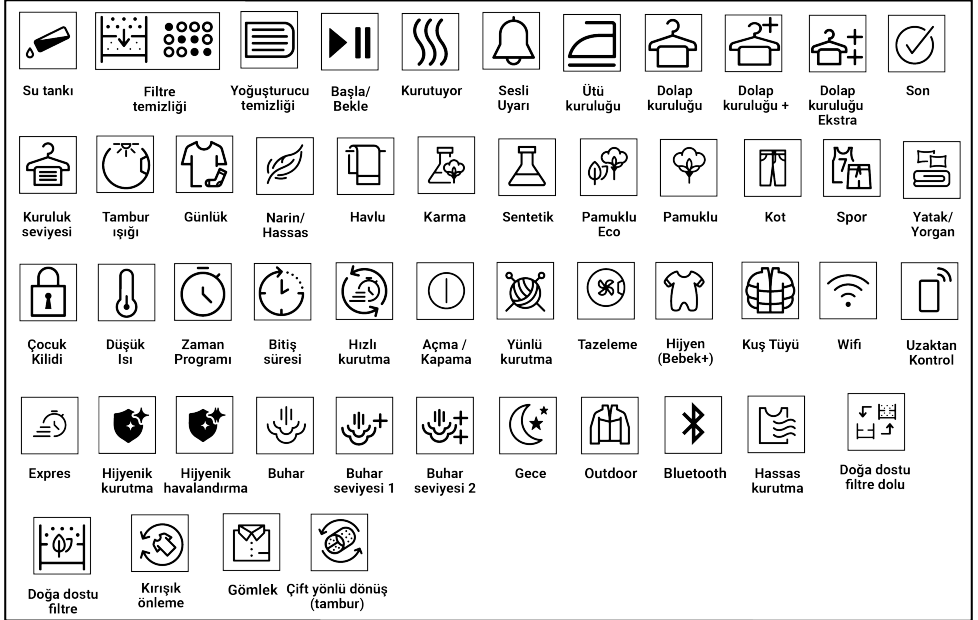

### 8.3 Kurutma Makinesinin Hazırlanması

- Kurutma makinesinin fişini takın.
- Yükleme kapağını açın.

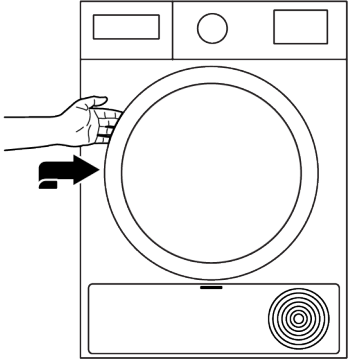

- Çamaşırları kurutma makinesine sıkıştırılmadan yerleştirin.



- Yükleme kapağını iterek kapatın.

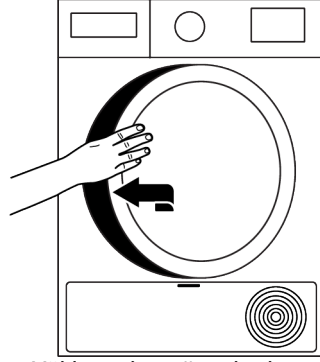



- Yükleme kapağına herhangi bir çamaşırın sıkışmamasına dikkat edin.
- Yükleme kapağını vurarak kapatmayın.
- Açma/Kapatma program seçim düğmesini kullanarak istediğiniz programı seçin, makine açılacaktır.
- Açma/Kapatma program seçim düğmesi ile program seçilmesi programın başladığı anlamına gelmez. Programın başlaması için Başla/Bekle düğmesine basın.

### 8.4 Program Seçimi ve Tüketim Tablosu

Programlar	Program Tanımı	Kapasite(kg)	Çamaşır makinesindeki sıkma devri (Devir/dk.)	Kurutma süresi(dakika)
Pamuklu	Isıya dayanıklı pamuklu tekstillerinizi bu programda kurutabilirsiniz. Kurutulacak ürünlerin kalınlığına ve istenen kuruluk seviyesine uygun kurutma ayarı seçilmelidir.	9	1000	225
		11	1000	270
Pamuklu Ekonomik	Tek katmanlı, gündelik pamuklu tekstilleri en ekonomik şekilde kurutur.	9	1000	200
		11	1000	250
Pamuklu Ütü Kuruluşu	Tek katmanlı, gündelik pamuklu tekstiller ütülemeye hazır şekilde hafif nemli olarak kurutulur.	9	1000	159
		11	1000	190

Sentetik	Tüm sentetik tekstillerinizi bu programda kurutabilirsiniz. İstedığınız kuruluk seviyesine uygun kurutma ayarı seçilmelidir.	6	800	90
Karma	Renk vermeyen sentetik ve pamuklu çamaşırları birarada kurutmak için kullanın. Spor-fitnes giysileri bu programda kurutulabilir.	6	1000	175
Yünlü Kurutma	Çamaşır makinesinde yıkanabilen yünlü etiketinde kurutma makinesinde kurutulabilir ibaresi olan yünlü çamaşırları güvenle kurutmak için kullanın.	5	1000	148
Sessiz	Bu programla çalışma ortamına en düşük derecede gürültü ve ses yayılır. Bu programda pamuklu veya karma sentetik kıyafetlerinizi sessiz bir şekilde kurutabilirsiniz.	8	1200	240
Narin	Kurutmaya uygun narin çamaşırlarınızı veya elde yıkama önerilen çamaşırlarınızı (ipek bluzlar, ince iç çamaşırları vb.) düşük sıcaklıkta kurutabilirsiniz.	4	1000	110
Zaman Programları / Steam-cure	Düşük sıcaklıkta istenilen son kurutma derecesine ulaşmak için 10 dakikadan 160 dakikaya kadar zaman programlarını seçebilirsiniz. Bu programda kurutma makinesi, çamaşır kuruluğundan bağımsız olarak ayarlanan süre kadar kurutma yapar. SteamCure, az giyilmiş kuru çamaşırlardaki ütüye yardımcı ve hava kaynaklı (sigara, yemek vb) kokuları azaltmaya yönelik bir tazeleme fonksiyonudur.	-	-	-
Kot	Çamaşır makinesinde yüksek devirde sıkılmış kot giysileri kurutmak için kullanın.	4	1200	125
Spor	Açık hava aktiviteleri ve doğa sporları için kullanılan sentetik, pamuklu veya karma kumaşlardan üretilmiş çok katmanlı ve su/rüzgar geçirmez fonksiyonel tekstil ürünlerinizi bu programda kurutabilirsiniz.	2	1000	115
Yorgan / Kuş Tüyü	Kuş tüyü yorganınızı kurutmak için kullanın.	-	800	150
Gömlek	Gömlek ve hassas çamaşırlarınızı kurutarak daha az kırışmalarını ve buna bağlı olarak kolay ütülenmelerini sağlar.	1,5	1200	50
Ekspres 30'	2 adet gömleği ütüye hazır hale getirmek için bu programı kullanın.	0,5	1200	30
Hijyenik Kurutma	Hijyen sağlanmak istenen (bebek kıyafetleri, iç çamaşır, havlu vb.) yıkanmış tekstillerinizi kurutabileceğiniz programdır. Yüksek sıcaklık etkisi ile tekstillerinize yüksek hijyen sağlar.	5	800	175
Hijyenik Havalandırma	Bu programı yıkama yapmak istemediğiniz az giyilmiş kuru çamaşırlarınıza hijyen sağlamak için kullanabilirsiniz. Yüksek sıcaklık etkisi ile kuru tekstillerinize yüksek hijyen sağlar.	1,5	-	120
Enerji tüketim değerleri				
Programlar	Kapasite(kg)	Çamaşır makinesindeki sıkma devri (Devir/dk.)	Yaklaşık kalan nem miktarı	Enerji tüketim değeri kWh
Pamuklu Ekonomik*	11	1000	60%	2,65
Pamuklu Ütü Kuruluşu	11	1000	60%	1,90

Sentetik Dolap Kuruluşu	6	800	40%	0,90
	"Pamuklu Ekonomik Kurulum programı" etikette ve ürün fişinde bilgilerin verildiği, tam ve yarım yükte kullanılabilen standart kurutma programıdır. Bu program, normal ıslak pamuklu yüklerin kurutulmasında kullanılan enerji tüketimi açısından en verimli programdır.			
	Maksimum 11 kg pamuklu çamaşırı düzenli olarak kurutuyorsanız, su tankının tamamen dolması nedeni ile kurutucunun program sırasında durmasını önlemek için su tahliye hortumunu bağlamanızı öneririz. (Bkz. "Su tahliye hortumunun bağlanması")			
* Enerji Etiketleri standart programı EN 61121 Tablodaki tüm değerler EN 61121 standardına göre tespit edilmiştir. Tüketim değerleri çamaşır cinsi, sıkma devri, ortam şartları ve voltaj değerlerindeki değişimlere bağlı olarak tablodaki değerlerden farklılık gösterebilir.				

## 8.5 Yardımcı Fonksiyonlar



Allergy UK, Britanya Alerji Vakfının markasıdır. Onay Mührü, ürünün, alerjik kişilerin bulunduğu ortamdaki alerjen miktarını ciddi oranda azalttığı ya da alerjenleri kısıtladığı/azalttığı/yok ettiği konusunda tavsiye isteyen kişilere rehberlik etmek için oluşturulmuştur. Amacı, ürünlerin bilimsel olarak test edildiğine ya da ölçülebilir sonuçlar ortaya koyacak şekilde incelendiğine dair kanıt sağlamaktır.

### Kuruluk Seviyesi

Kuruluk seviyesi düğmesi istenilen kuruluk derecesini ayarlamak için kullanılır. Program süresi seçime bağlı olarak değişebilir.



Bu fonksiyonu yalnızca program başlamadan önce etkinleştirebilirsiniz.

### Kırışık Önleme

Kırışık önleme seçim düğmesine basarak kırışık önleme fonksiyonunu açıp kapatabilirsiniz. Program tamamlandıktan sonra çamaşırları hemen çıkarmayacaksanız, makinanede kalan çamaşırların kırışmasını önlemek için, Kırışık önleme fonksiyonunu kullanabilirsiniz.

### Sesli Uyarı

Kurutma makinesi, program tamamlandığında sesli uyarıda bulunur. Eğer sesli uyarı yapmasını istemiyorsanız "Sesli Uyarı" düğ-

mesine basın. Sesli uyarı düğmesine bastığınızda ışığı söner ve program tamamlandığında sesli uyarı yapmaz.



Bu fonksiyonu program başlamadan önce ya da program başladıktan sonra seçebilirsiniz.

### Düşük Isı

Bu fonksiyonu sadece program başlamadan önce etkinleştirebilirsiniz. Çamaşırlarınızı daha düşük ısıda kurutmak isterseniz bu fonksiyonu aktif hale getirebilirsiniz. Aktif hale geldikten sonra program süresi uzayacaktır.

### Bitiş Süresi

Bitiş süresi fonksiyonuyla programın bitiş süresini 24 saate kadar erteleyebilirsiniz.

1. Yükleme kapağını açıp çamaşırları yerleştirin.
2. Kurutma programını seçin.
3. Bitiş süresi seçim düğmesine basarak istediğiniz geciktirme süresini ayarlayın. Bitiş süresi ledi yanar. (Düğmeye basılı tutulduğunda Bitiş süresi aralıksız ilerler).
4. Başla / Bekle düğmesine basın. Bitiş süresi geri sayımı başlar. Görüntülenen gecikme süresinin ortasındaki ":" işareti yanıp söner.



Bitiş süresi boyunca çamaşır ilave edebilir ya da çıkarabilirsiniz. Ekranında görünen süre, normal kurutma süresiyle bitiş süresinin toplamıdır. Geri sayımın sonunda bitiş süresi ledi söner, kurutma başlar ve kurutma ledi yanar.

### Bitiş Süresinin Değiştirilmesi

Geri sayım işlemi sırasında süreyi değiştirmek isterseniz:

1. Başla / Bekle seçim düğmesine basıldıktan sonra Açma / Kapatma / Program seçim düğmesini çevirerek programı iptal edin.
2. İstedığınız programı seçerek Bitiş süresi seçim işlemini tekrarlayın.

### Bitiş Süresi Fonksiyonunun İptal Edilmesi

Bitiş süresi geri sayımını iptal etmek ve programı derhal başlatmak isterseniz:

1. Başla / Bekle seçim düğmesine basıldıktan Açma / Kapatma / Program seçim düğmesini çevirerek programı iptal edin.
2. İsteddiğiniz programı seçerek Başla / Bekle düğmesine basın.



Kurutma makinenizde bitiş süresi fonksiyonunu etkinleştirdiğinizde makineniz kırışmayı ve rutubet kokusunu engellemek için belli aralıklarla dönüş yapar. Kırışik önleme aşaması sırasında sadece motor güç kaynağı etkinleştirilecektir. Ayrıca makinenizin kapağını açmadığınız veya herhangi bir müdahale yapmadığınız takdirde, program bittikten sonra da kırışik önleme fonksiyonu devreye girecektir.

### Tambur Işığı

Bu tuşa basarak tambur aydınlatma lambasını açıp kapatabilirsiniz. Tuşa basıldığında lamba açılır, belirli bir süre sonra lamba söner.

## 8.6 Uyarı Göstergeleri



Uyarı göstergeleri kurutma makinenizin modeline göre farklılık gösterebilir.

### Filtre temizleme

Program tamamlandığında filtrenin temizlenmesi gerektiğini gösteren uyarı göstergesi yanar.

### Su tankı

Program devam ederken su tankı dolarsa, uyarı göstergesi yanıp sönmeye başlar ve makine beklemeye geçer. Bu durumda su tankındaki suyu boşaltın ve Başla / Bekle düğmesine basarak programı başlatın. Uyarı göstergesi söner ve program kaldığı yerden devam eder.

### Filtre çekmecesini/ısı değiştirici temizliği

Filtre çekmecesinin temizlenmesi gerektiğini hatırlatmak için uyarı sembolü belirli aralıklarla yanıp söner.

## 8.7 Programın Başlatılması

Başla/Bekle düğmesine basarak programı başlatın. Programın başladığını belirten Başla/Bekle ve Kurutma göstergeleri yanar.

## 8.8 Çocuk Kilidi

Kurutma makinesinde program çalışırken düğmelerine basıldığında kurutma makinesinin program akışının etkileneceğini önleyen çocuk kilidi bulunmaktadır. Çocuk Kilidi etkinken, panelde bulunan Açma/Kapatma program seçim düğmesi dışındaki tüm düğmeler devre dışı kalır.

1. Çocuk kilidini aktif hale getirmek için Sesli Uyarı düğmesine 3 saniye boyunca basın.
2. Çocuk Kilidi etkinleştirildiğinde ekrandaki çocuk kilidi uyarı göstergesi yanar. Çocuk kilidinin etkin olduğu durumda; Kurutma makinesi çalışır veya durma pozisyonunda iken program seçim düğmesinin konumu değiştirildiğinde gösterge simgeleri değişmeyecektir.

1. Program bittikten sonra yeni bir program başlatabilmek veya programa müdahale edebilmek için çocuk kilidini devreden çıkarmak gerekir.
2. Çocuk kilidini devreden çıkarmak için aynı düğmeye tekrar 3 saniye boyunca basın.



Kurutma makinesi çalışırken ve çocuk kilidi aktifken, program seçme anahtarı çevirildiğinde, çift bip sesi duyulur. Eğer program seçme anahtarı eski konumuna getirilmeden çocuk kilidi iptal edilirse, program seçme anahtarının yeri değiştirilmeden dolayı program sonlandırılır.

## 8.9 Programın Başlatıldıktan Sonra Değiştirilmesi

Kurutma makinesi çalışmaya başladıktan sonra, seçtiğiniz programı değiştirerek çamaşırları farklı bir programda kurutabilirsiniz.

1. Örneğin Başla / Bekle seçim düğmesine basıldıktan sonra Ütü Kuruluşu yerine Ekstra Kuru programını seçmek için Açma / Kapatma / Program seçim düğmesini çevirerek Ekstra Kuru programını seçin.
2. Başla/Bekle düğmesine basarak programı başlatın.

### Bekleme durumunda çamaşır ekleme ve çıkarma

Kurutma programı başladıktan sonra kurutma makinesine çamaşır eklemek veya çıkarmak isterseniz:

1. Başla / Bekle düğmesine basarak kurutma makinesini Bekle konumuna alın. Kurutma işlemi durur.
2. Bekle konumunda yükleme kapağını açın, çamaşır ekledikten veya çıkardıktan sonra yükleme kapağını kapatın.
3. Başla / Bekle düğmesine basarak programı başlatın.



Kurutma işlemi başladıktan sonra yapılan çamaşır ekleme işlemi, kurutma makinesinde içinde kurumuş çamaşırların ıslak çamaşırlarla karışmasına ve işlem sonunda çamaşırların nemli kalmasına neden olabilir.

Çamaşır kurutma sırasında çamaşır ekleme ve çıkarma işlemi istenildiği kadar tekrarlanabilir. Fakat bu işlem kurutma işlemi sürekli kesintiye uğratacağından program süresinin uzamasına ve enerji tüketiminin artmasına neden olur. Bu nedenle çamaşır ekleme işleminin program başlamadan önce yapılması tavsiye edilir. Kurutma makinesi bekleme durumunda iken program seçme düğmesinin konumu değiştirilerek yeni bir program seçilirse çalışan program sonlanır.



Devam eden bir program sırasında çamaşır eklerken veya çıkarırken, tamburun iç yüzeyine temas etmeyin. Tambur yüzeyi sıcaktır.

## 8.10 Programın İptal Edilmesi

Kurutma makinesi çalışmaya başladıktan sonra, herhangi bir nedenle programı iptal edip kurutma işlemine son vermek istediğinizde Başla / Bekle seçim düğmesine basıldıktan sonra Açma / Kapatma / Program seçim düğmesini çevirin, program iptal edilir.



Kurutma makinesi çalışırken programı iptal ettiğinizde makinenin içi aşırı sıcak olacağından tazeleme programını çalıştırarak soğumasını sağlayın.

## 8.11 Program Sonu

Program sona erdiğinde program takip göstergesindeki Son/ Kırışık Önleme ve Lif Filtresi Temizliği Uyarı ledleri yanar. Yükleme kapağı açılabilir ve kurutma makinesi ikinci bir çalışmaya hazır hale gelir.

Kurutma makinesini kapatmak için Açma / Kapatma / Program seçim düğmesini Açma/ Kapatma konumuna getirin.



Eğer kırışık önleme modu aktif ise, program tamamlandıktan sonra çamaşırlar çıkarılmadığı takdirde makinede kalan çamaşırların kırışmasını önlemek amacıyla 2 saat süreli kırışık önleme fonksiyonu devreye girer. Program 10 dakika aralıklarla çamaşırları döndürerek kırışmalarını önler.

## 8.12 Koku Özelliği

Kurutma makinenizde koku uygulaması özelliği varsa bu özelliğin kullanımı için ProScent kullanma kılavuzunu okuyun.

## 8.13 SteamCure Koku ve Kırışıklık Giderme Fonksiyonu

SteamCure, az giyilmiş kuru çamaşırlardaki ütüye yardımcı ve hava kaynaklı (sigara, yemek vb) kokuları azaltmaya yönelik bir tazeleme fonksiyonudur.

Parfüm, deodorant ve ter gibi kıyafetler tarafından emilebilen kokuların giderimi için çamaşıra yıkama yapılması önerilmektedir. Sivri, sert aksesuarlı ve deri içeren ürünler kurutmayın.

### Su tankının doldurulması

Makine içerisinde mavi renkli 1 adet kanat, çamaşıra su verme işlemini gerçekleştirmektedir.

Kanat üstte ise tamburu el ile döndürerek alt pozisyona getirip suyu doldurabilirsiniz. Steamcure programı kullanılmadan önce doldurma kabındaki max. Seviyedeki suyun kanat içine manuel olarak doldurulması gerekmektedir.

Kırışıklık giderme için musluk veya içme suyu kullanılmalıdır.

Doldurma esnasında kanattan taşabilecek birkaç damla su problem yaratmayacaktır.

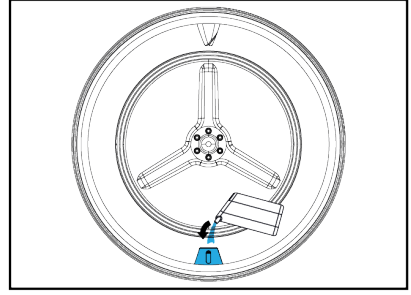
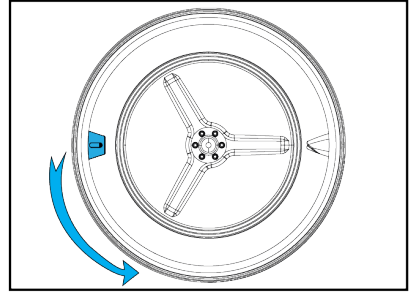

Katkı maddeleri veya kireç çözücüler, kullanmayın. Sıvı kimyasallar ve sıvılar ile çözülebilen kimyasallar kullanmayın.

### Programın Başlatılması

Kanat alt pozisyona getirilerek, doldurma kabı ile kanada işaretli bölgeye kadar su doldurulmalıdır. SteamCure programı seçilmelidir.

Programı seçtiğinizde ekran süresi 10 dakika olarak görünecektir. Zaman programı seçim düğmesine basarak istenilen süre ayarlanır ve Başla/Bekle düğmesine basılır.

### Etkin bir koku giderimi için,

1-6 parça kuru giysinin 50 dakika çalıştırılması önerilmektedir.

Bu fonksiyon kıyafetleri temizlemez, koku ve kırışıklık seviyesini azaltarak yeniden giyilebilmesini sağlar.



## 9 Bakım ve Temizlik



Önce "Güvenlik Talimatları" bölümünü okuyun!

Düzenli aralıklarla temizlenmesi halinde ürünün kullanım ömrü uzar ve sık karşılaşılan sorunlar azalır.

### 9.1 Lif Filtreleri (iç ve dış filtre)/Yükleme Kapağı İç yüzeyi Temizliği

Kurutma işlemi boyunca çamaşırdan ayrılıp havaya karışan tüy ve lifler lif filtreleri tarafından toplanır.

Her kurutma işleminden sonra lif filtresini ve yükleme kapağının iç yüzeylerini mutlaka temizleyin.

**DUYURU:** Kurutma makinenizde içi içe konumlandırılmış 2 adet lif filtresi bulunur. Lif filtreleri olmadan ürünü çalıştırmayın.

#### Lif filtrelerini temizlemek için:

1. Yüklem kapağını açın.
2. İki parçalı lif filtresinin birincisini (iç filtre) tutarak yukarıya doğru çekerek çıkartın.

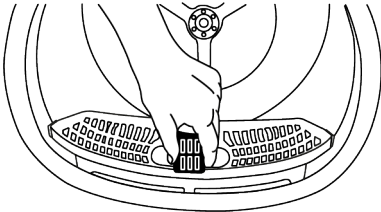

3. İki parçalı lif filtresinin ikincisini de (dış filtre) yukarı çekerek çıkartın.

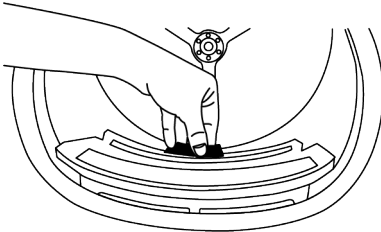

Açık olan filtrelerin takıldığı yuvaya tüy, lif ve pamuk topaklarının düşmemesine dikkat edin.

4. Lif filtrelerinin her ikisini de (iç ve dış filtre) açın içindeki lifleri elinizle veya hava yönlendirici üzerinde bulunan fırça ile temizleyin. Filtrelerin içindeki tüyleri elektrik süpürgesi ile de temizleyebilirsiniz.

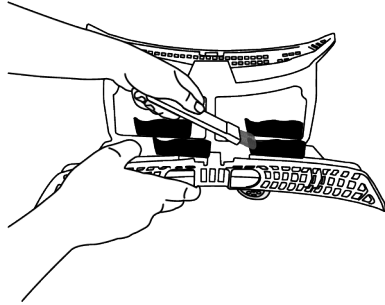
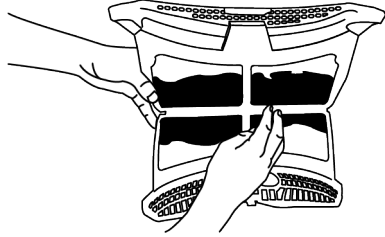
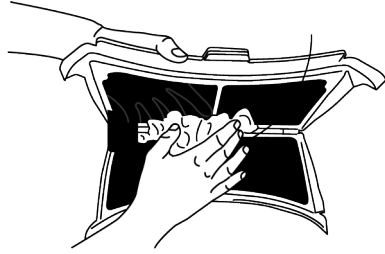

5. Filtrelerin her ikisini lif birikme yönünün tersinde su ile elinizle veya yumuşak bir fırça ile temizleyin. Filtreleri yerine takmadan önce kurutun.

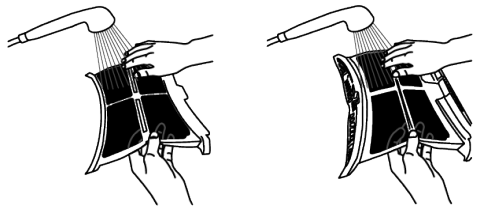

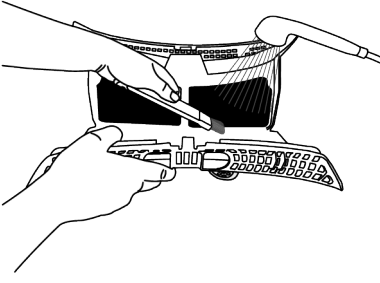

6. Lif filtrelerini iç içe takarak yerine monte edin.

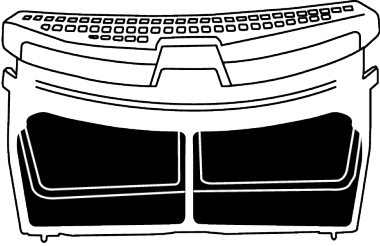

7. Yükleme kapağının tüm iç yüzeylerini ve contasını yumuşak nemli bir bez veya hava yönlendirici üzerinde bulunan fırça ile temizleyin.

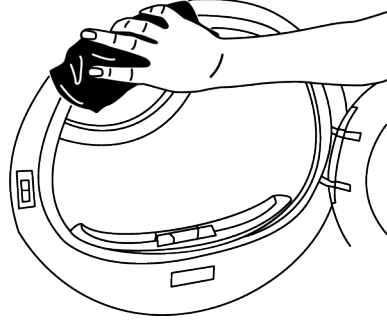
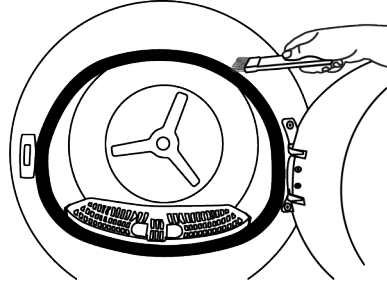
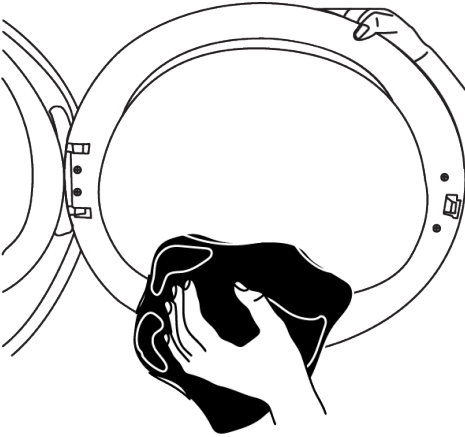

## 9.2 Sensörün Temizlenmesi

Kurutma makinesinin içinde, çamaşırın kuru olup olmadığını algılayan nem sensörleri bulunmaktadır.

### Sensörleri temizlemek için:

1. Kurutma makinesinin yükleme kapağını açın.
2. Kurutma işleminden dolayı makine hala sıcaksa soğumasını bekleyin.
3. Sensörün metal yüzeylerini sirkeyle ıslatılmış yumuşak bir bezle silin ve kurula-  
yın.
4. Sensörün metal yüzeylerini yılda 4 kez temizleyin.

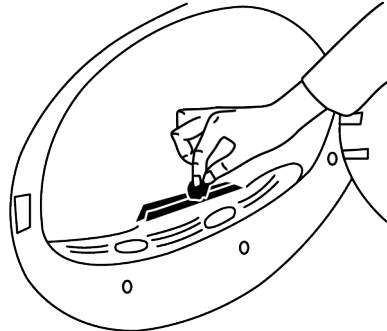

**DUYURU:** Sensörün metal yüzeylerini temizlerken metal aletler kullanmayın.



Yangın ve patlama tehlikesi nedeniyle, sensörleri temizlerken çözelti maddesi, temizleme maddesi veya benzeri maddeler kullanmayın.

### 9.3 Su Tankının Boşaltılması

Kurutma sırasında nem çamaşırdan alınarak yoğunlaştırılır ve ortaya çıkan su, su tankında birikir. Her kurutmadan sonra su tankını boşaltın.



Yoğuşturulan su, içme suyu değildir!  
Su tankını program çalışırken kesinlikle yerinden çıkarmayın!

Su tankını boşaltmayı unutursanız sonraki kurutmalar sırasında su tankı tamamen dolduğunda makine durur ve Su Tankı uyarı sembolü yanıp söner. Bu durumda su tankını boşaltın ve kurutma işlemine devam etmek için Başla / Bekle düğmesine basın.

#### Su tankını boşaltmak için:

1. Su tankını çekmeceден çekerek dikkatlice çıkarın.

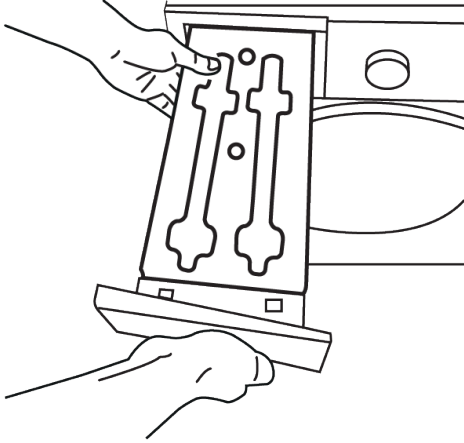

2. Su tankındaki suyu dökün.

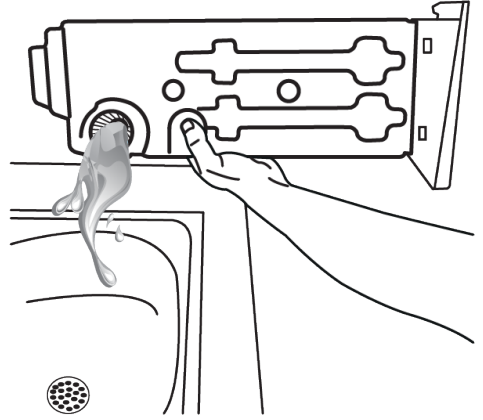

3. Su tankındaki hunide lif birikimi oluşmuş ise suya tutarak temizleyin.
4. Su tankını yerine yerleştirin.



Direkt tahliye opsiyonunun kullanıldığı durumlarda su tankının boşaltılmasına gerek yoktur.

### 9.4 Yoğuşturucunun Temizlenmesi

Lif filtresi tarafından yakalanmayan tüy ve lifler, hava yönlendiricinin arkasında bulunan yoğuşturucunun metal yüzeyinde toplanmaktadır. Bu liflerin düzenli olarak temizlenmesi gerekmektedir.

Eğer yoğuşturucu temizleme simgesi yanıp sönüyorsa metal yüzeyi kontrol edin. Lif varsa temizleyin. En geç altı ayda bir kez kontrol edilmelidir.

1. Tekmelik tutamağını çekerek tekmeliği açın.

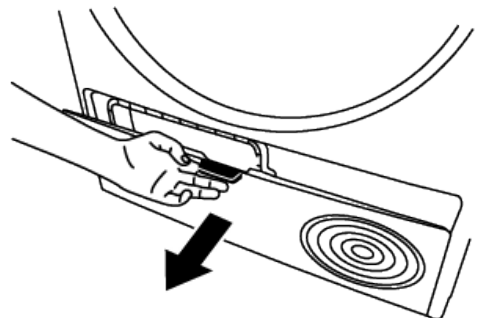

2. Hava yönlendirici kapağını açmak için mandalları hareket ettirin.

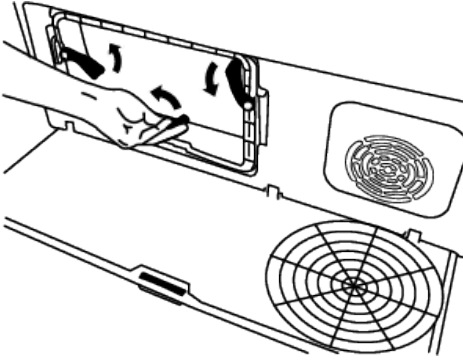

3. Fırçayı sola doğru çekip çıkarın. Temizleme fırçası filtre, yoğuşturucu metal yüzeyi ve kapak üzerinde biriken lifleri temizlemek için kullanabilirsiniz.

**i** Temizleme fırçası kılavuz poşetinin içindedir. Fırçanızı matbuat poşetinden alıp; hava yönlendirici üzerindeki yuvasına takıp saklayabilirsiniz.

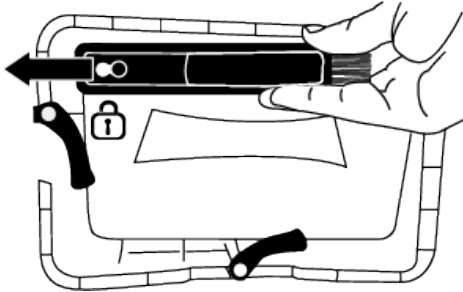

Yoğuşturucunun metal yüzeyinde toplanan lifleri ıslak bez veya hava yönlendiricide bulunan fırça ile yukarı aşağı yönde temizleyin. Yoğuşturucunun metal plakalarına zarar vereceğinden sağ ve sol yönde temizleme yapmayın.

Temizleme işlemi için fırçalı bir elektrik süpürgesi de kullanabilirsiniz. Elektrik süpürgezinin fırçası yoksa yoğuşturucu temizlenmesi önerilmez

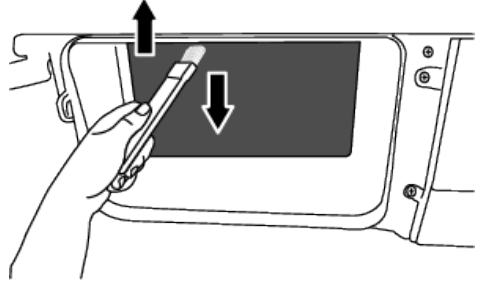
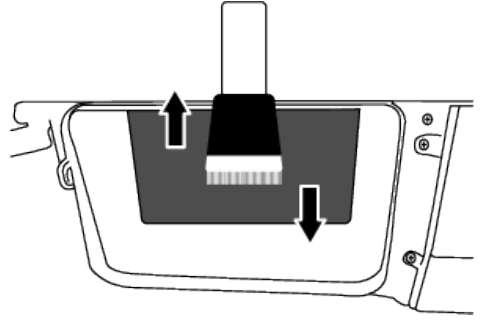

Filtre, kapak ve yoğuşturucuyu temizledikten sonra fırçayı sağa sürükleyerek yerine takın.

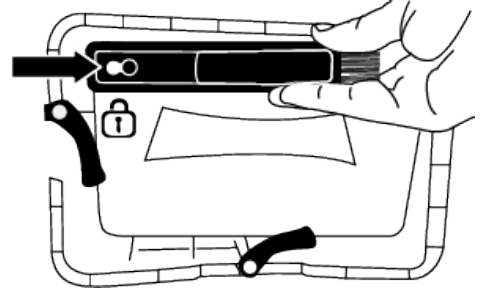

Temizleme işlemi bittikten sonra hava yönlendirici kapağını yerine takın, mandalları hareket ettirerek kapatın ve tekmeği kapatın.

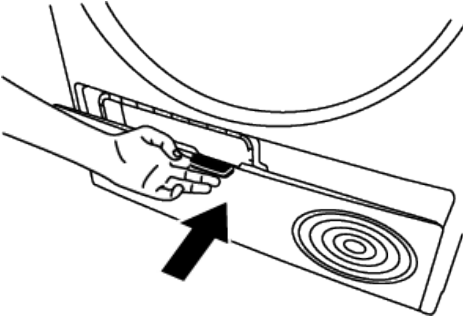

**DUYURU:** Elinizi koruyacak bir eldiven takarak elle de temizleyebilirsiniz. Çıplak elle temizlemeyi denemeyin. Yoğuşturucu kanatçıkları elinize zarar verebilir. Temizleme işleminin sağa sola doğru yapılması yoğuşturucu kanatlarına zarar verebilir. Bu durumda kurutmama problemi olabilir.

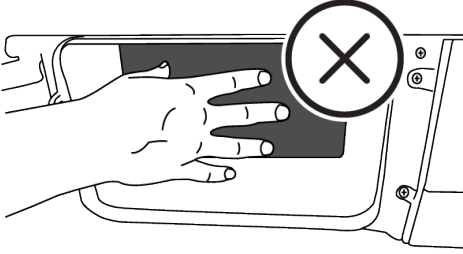

Hava yönlendirici kapağını çıkardığınızda, yoğuşturucu önündeki plastik bölgede su olması normaldir.

Fan kapağı ve tekmelik üzerinde biriken lif görürseniz, bez yardımı ile silin.

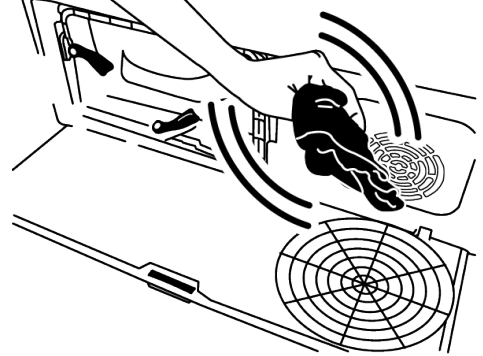

Tekmelik açık iken üstüne ağırlık bırakmayın.

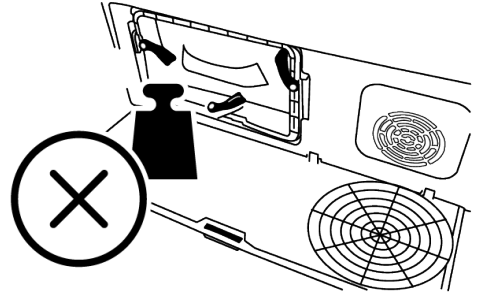

Tamburu temizlemek için aşındırıcı maddeler veya çelik yünü kullanmayın.

## 10 Sorun Giderme

### Kurutma işlemi uzun sürüyor.

- Lif filtrelerinin (iç ve dış filtre) gözenekleri tıkanmış olabilir. >>> Lif filtrelerini ılık suyla yıkayın ve kurutun.
- Yoğuşturucu önü tıkanmış olabilir. >>> Yoğuşturucu önünü temizleyin.
- Makinenin önündeki havalandırma ızgaraları kapalı olabilir. >>> Havalandırma ızgaralarının önünde havalandırmayı engelleyen eşya varsa kaldırın.
- Makinenin kurulduğu alan çok küçük olduğu için havalandırma yetersiz olabilir. >>> Oda sıcaklığının çok yükselmemesi için kapı veya pencereleri açın.

- Nem sensörü varsa; nem sensöründe kireç tabakası oluşmuş olabilir. >>> Nem sensörünü temizleyin.
- Aşırı çamaşır yüklenmiş olabilir. >>> Kurutma makinesini aşırı yüklemeyin.
- Çamaşır yeterli derecede sıkılmamış olabilir. >>> Çamaşır makinesinde daha yüksek devirde sıkma yapın.

### Kurutma sonunda çamaşır nemli çıkıyor.

- Çamaşır cinsine uygun program kullanılmamış olabilir. >>> Çamaşırın üzerindeki bakım etiketlerini kontrol ederek çamaşırın cinsine uygun bir program seçin veya ilave olarak zaman programlarını kullanın.

- Lif filtrelerinin (iç ve dış filtre) gözenekleri tıkanmış olabilir. >>> Filtreleri ılık suyla yıkayın ve kurutun.
- Yoğuşturucu önü tıkanmış olabilir. >>> Yoğuşturucu önünü temizleyin.
- Aşırı çamaşır yüklenmiş olabilir. >>> Kurutma makinesini aşırı yüklemeyin.
- Çamaşır yeterli derecede sıkılmamış olabilir. >>> Çamaşır makinesinde daha yüksek devirde sıkma yapın.

#### **Kurutma makinesini açılmıyor veya program başlatılmıyor. Kurutma makinesi ayarlandığında devreye girmiyor.**

- Elektrik fişi takılmamış olabilir. >>> Elektrik fişinin takılı olduğundan emin olun.
- Yükleme kapağı açık kalmış olabilir. >>> Yükleme kapağının doğru bir şekilde kapandığından emin olun.
- Program ayarlanmamış ya da Başla / Bekle düğmesine basılmamış olabilir. >>> Programın ayarlandığından ve Bekle konumunda olmadığından emin olun.
- Çocuk kilidi devrede olabilir. >>> Çocuk kilidini devreden çıkarın.

#### **Program nedensiz olarak yarıda kesildi.**

- Yükleme kapağı tam kapanmamış olabilir. >>> Yükleme kapağının doğru bir şekilde kapandığından emin olun.
- Elektrik kesintisi yaşanmış olabilir. >>> Programı başlatmak için Başla / Bekle / İptal düğmesine basın.
- Su tankı dolu olabilir. >>> Su tankını boşaltın.

#### **Çamaşır çekmiş, keçeleşmiş veya bozulmuş.**

- Çamaşır cinsine uygun program kullanılmamış olabilir. >>> Çamaşırın üzerindeki bakım etiketlerini kontrol ederek çamaşırın cinsine uygun bir program seçin.

#### **Yükleme kapağından su akıyor.**

- Yükleme kapağının iç yüzeylerinde ve yükleme kapağı contasının yüzeylerinde lif birikmiş olabilir. >>> Yükleme kapağının iç yüzeylerini ve yükleme kapağı contasının yüzeylerini temizleyin.

#### **Yükleme kapağı kendiliğinden açılıyor.**

- Yükleme kapağı tam kapanmamış olabilir. >>> Yükleme kapağını kapanma sesini duyana kadar itin.

#### **Su tankı uyarı sembolü yanıyor/yanıp sö-nüyor.**

- Su tankı dolu olabilir. >>> Su tankını boşaltın.
- Su boşaltma hortumu katlanmış olabilir. >>> Ürün doğrudan su giderine bağlıysa su boşaltma hortumunu kontrol edin.

#### **Kurutma makinesinin içindeki aydınlatma yanmıyor. (lambalı modellerde)**

- Kurutma makinesi Açma / Kapatma düğmesiyle açılmamış olabilir. >>> Kurutma makinesinin açık konumda olduğunu kontrol edin.
- Lamba bozuk olabilir. >>> Lambanın değiştirilmesi için Yetkili Servise başvurun

#### **Kırışıklık önleme sembolü veya ışığı yanıyor.**

- Kurutma makinesinde kalan çamaşırın kırışmasını önleyen Kırışık Önleme programı devreye girmiş olabilir. >>> Kurutma makinesini kapayın ve çamaşırını çıkarın.

#### **Lif filtresi temizleme sembolü yanıyor**

- Lif filtreleri (iç ve dış filtre) temizlenmemiş olabilir. >>> Filtreleri ılık suyla yıkayın ve kurutun.
- Lif filtreleri gözeneklerinde tıkanıklığa sebep olacak bir tabaka oluşmuş olabilir. >>> Filtreleri ılık suyla yıkayın ve kurutun.
- Lif filtreleri (iç ve dış filtre) gözeneklerinde tıkanıklığa sebep olacak bir tabaka oluşmuş olabilir. Filtreleri ılık su ile yıkayın ve kurutun.
- Lif filtreleri yerine takılmamış olabilir. >>> İç ve dış filtreleri yerine takın.
- Doğa dostu filtre bezi plastik parçaya takılmamış olabilir.>>>Doğa dostu filtre bezini plastik parçaya takın ve filtre yuvasına yerleştirin.
- Doğa dostu filtre temizleme için uyarı ikonu yanmasına rağmen değiştirilmemiş olabilir. >>> Filtrenizi değiştirin.

### **Makine sesli uyarı veriyor.**

- Lif filtreleri yerine takılmamış olabilir. >>> İç ve dış filtreleri yerine takın.
- Makinenin filtreleri takılmamış olabilir.>>> lif filtrelerini (iç ve dış) veya doğa dostu filtreyi yerine takın.

### **Yoğuşturucu uyarı sembolü yanıp sönüyor.**

- Yoğuşturucu önü lifle tıkanmış olabilir. >>> Yoğuşturucu önünü temizleyin.
- Lif filtreleri yerine takılmamış olabilir. >>> İç ve dış filtreleri yerine takın.

### **Kurutma makinesinin içindeki aydınlatma yanıyor. (lambalı modellerde)**

- Kurutma makinesinin fişi takılı, Açma / Kapatma düğmesi basılı ve kapak açık ise ışık yanar. >>> Kurutma makinesinin fişini çıkartın veya Açma / Kapatma düğmesini kapalı pozisyona getirin.

### **Buhar sembolü yanıp sönüyor.(Buhar fonksiyonu olan ürünlerde)**

- Program için makine içerisinde yeterli miktarda su bulunmayabilir. >>> Bir çevrim buhar fonksiyonsuz bir programda çalıştırın.

### **Buhar programları başlamıyor. (Buhar fonksiyonu olan ürünlerde)**

- Program için makine içerisinde yeterli miktarda su bulunmayabilir >>> Bir çevrim buhar fonksiyonsuz bir programda çalıştırın.

### **Kırıxıklık programında kırıxıklık seviyesi azalmıyor. (Buhar fonksiyonu olan ürünlerde)**

- Fazla miktarda çamaşır konulmuş olabilir. >>>Belirtilen miktarda çamaşır yerleştirin.
- Buhar uygulama süresi düşük seçilmiş olabilir. >>>Yüksek miktarda buhar uygulamasını seçin.
- Program sonunda çamaşır ile uzun süre makine içinde kalmış olabilir. >>>Program sonunsa derhal çamaşır ları çıkarın ve bir ipe asın.

### **Koku giderme programında çamaşır lardaki koku azalmıyor.(Koku giderme fonksiyonu olan ürünlerde)**

- Fazla miktarda çamaşır konulmuş olabilir. >>>Belirtilen miktarda çamaşır yerleştirin.
- Buhar uygulama süresi düşük seçilmiş olabilir. >>>Yüksek miktarda buhar uygulamasını seçin

### **Wifi ikonu sürekli yanıp sönüyor. (HomeWiz Fonksiyonu olan modellerde)**

Ürün ağına bağlanmamış olabilir. >>>Yönergeleri takip ederek ağına bağlayın. Ürünün ağına bağlandığı cihazda problem olabilir. >>>Kontrol edin. Ürün ağına uzak olduğu için bağlanamıyor olabilir.

### **Ekranda "F L t" yazısını görüyorsanız aşağıdaki adımları kontrol edin.**

- Filtreler kirli olabilir. >>>İç ve dış filtreleri temizleyin veya doğa dostu filtreyi değiştirin.
- Kapak bölgesinde eğer iç ve dış ikili filtreyi kullanıyorsanız. >>>İki filtrenin de takılı olduğundan emin olun.
- Doğa dostu filtre özelliğini kullanıyorsanız filtre bezinin plastik parçaya takılı olduğundan emin olun. >>>Takılı değilse filtre bezini plastik parçaya takın.
- Yoğuşturucu önü kirli olabilir. >>>Tekmelik bölgesini açıp kontrol edin ve temiz olduğundan emin olun.
- Bakım ve Temizlik bölümünü inceleyin.



Bu bölümdeki talimatları uygulamanıza rağmen sorunu gideremezseniz ürünü satın aldığınız bayi ya da Yetkili Servise başvurun. Çalışmayan ürünü kendiniz onarmayı asla denemeyin.



Cihazınızın herhangi bir kısmı ile ilgili bir sorunla karşılaşırsanız, cihaz model numarasıyla yetkili servise başvurarak değişim talep edebilirsiniz.

## 11 Ürün Bilgi Fişi

Kanon Hükümünde Komisyon Yönetmeliği (AB) No 392/2012 ile Uyumludur.		
Tedarikçi adı veya ticari marka	BEKO	
Model adı	7188270240-KMX1100	
Normal kapasite (kg)	11.0	
Kurutma Makinesi tipi	Bacalı	-
	Kondenserli	-
Enerji verim sınıfı (1)		A++
Yıllık Enerji Tüketimi (kWh) (2)		303.1
Kontrol tipi	Otomatik	•
	Manuel	-
Tam yükte standart pamuklu programda enerji tüketimi (kWh)		2,65
Kısmi yükte standart pamuklu programda enerji tüketimi (kWh)		1,29
"Kapalı Modda", elektrik tüketimi PO (W)		0,47
"Açık Bırakma" modunda elektrik tüketimi P L (W)		1,00
"Açık " modu süresi (dak.)		30
Standart Pamuklu programı (3)		•
Tam yükte standart pamuklu programının süresi, Tdry (dak.)		250
Kısmi yükte standart pamuklu programının süresi, Tdry1/2 (dak.)		130
Kısmi ve tam yükte standart pamuklu programın ağırlıklı süresi (T t)		181
Yoğuşurma verim sınıfı (4)		B
Tam yükte standart pamuklu programın ortalama yoğuşurma verimi, Cdry		87%
Kısmi yükte standart pamuklu programın ortalama yoğuşurma verimi, C dry1/2		87%
Tam ve kısmi yükte standart pamuklu programın ağırlıklı yoğuşurma verimi, C t		87%
Ürün ses gücü seviyesi (5)		65
Tezgah altı kullanım		-

### • Evet / - Hayır

(1) Verim sınıfı A+++ (en yüksek verim)' dan D (en düşük verim)' ye kadar

(2) Standart pamuklu dolap programında, tam ve yarım yük koşulunda 160 kurutma çevrimine dayanan, düşük güç modları da dikkate alınarak hesaplanan enerji tüketim değeridir. Gerçek çevrim başına düşen enerji tüketim değeri, kurutma makinasının kullanımına bağlıdır.

(3) "Pamuklu dolap programı" etikette ve ürün fişinde bilgilerin verildiği, tam ve yarım yükte kullanılabilen standart kurutma programıdır. Bu program, normal ıslak pamuklu yüklerin kurutulmasında kullanılan enerji tüketimi açısından en verimli programdır.

(4) Verim sınıfı G (en düşük verim)' den A (en yüksek verim)' ya kadar

(5) Ağırlıklı ortalama değeri – L WA birimi dB(A) re 1 pW ile ifade edilmiştir.



# Müşteri Hizmetleri Politikası

Müşterilerimizin istek ve önerilerini her kanaldan karşılamaktan mutluluk duyarız.

<p><b>Kanallarımız:</b></p> <p><b>Çağrı Merkezimiz:</b> 0850 210 0 888 (Sabit telefonlardan veya cep telefonlarından alan kodu çevirmeden arayın*)</p> <p><b>Diğer Numaramız:</b> 0216 585 8 888</p> <p>- Çağrı Merkezimiz haftanın 7 günü 24 saat hizmet vermektedir.</p> <p>- Çağrı Merkezimiz ile yaptığınız görüşmeler iletişim hizmeti aldığınız operatör firma tarafından sizin için tanımlanan tarifeye göre ücretlendirilir.</p> <p>- Sabit veya cep telefonlarınızdan alan kodu tuşlamadan çağrı merkezi numaramızı arayarak ürününüz ile ilgili arzu ettiğiniz hizmeti talep edebilirsiniz.</p> <p><b>Whatsapp Numaramız:</b> 0544 444 0 888</p> <p><b>Faks Numaramız:</b> 0216 423 2353</p> <p><b>Web Adresimiz:</b> <a href="http://www.beko.com.tr">www.beko.com.tr</a></p>	<p><b>E-posta Adresimiz:</b> <a href="mailto:musteri.hizmetleri@beko.com">musteri.hizmetleri@beko.com</a></p> <p><b>Sosyal Medya Hesaplarımız:</b> <a href="https://www.instagram.com/bekoturkiye/">https://www.instagram.com/bekoturkiye/</a> <a href="https://twitter.com/beko_tr">https://twitter.com/beko_tr</a> <a href="https://www.facebook.com/bekoturkiye/">https://www.facebook.com/bekoturkiye/</a> <a href="https://www.youtube.com/user/BekoChannel">https://www.youtube.com/user/BekoChannel</a></p> <p><b>Posta Adresimiz:</b> Arçelik A.Ş. Karaağaç Caddesi No:2-6 34445, Sütlüce / İSTANBUL</p> <p><b>Bayilerimiz:</b> <a href="https://www.beko.com.tr/yetkili-saticilar/">https://www.beko.com.tr/yetkili-saticilar/</a></p> <p><b>Yetkili Servislerimiz:</b> <a href="https://www.beko.com.tr/yetkili-servis">https://www.beko.com.tr/yetkili-servis</a></p> <p><b>Online servis randevusu almak için:</b> <a href="http://www.digital.arcelik.com.tr">http://www.digital.arcelik.com.tr</a></p> <p>- Tüm yetkili servis istasyonu bilgilerimiz, Ticaret Bakanlığı tarafından oluşturulan "Servis Bilgi Sistemi"nde (<a href="http://www.servis.gov.tr">www.servis.gov.tr</a>) yer almaktadır.</p> <p>- Yedek parça malzemeleri yetkili servislerimizden temin edilebilir.</p>
--	--

Müşterilerimizden iletilen istek ve önerilerin Beko'ya ulaştığı bilgisini, müşteri profili ayırımı yapılmaksızın kendilerine 24 saat içinde veririz.

## Müşteri Hizmetleri sürecimiz:

Müşterilerimizin istek ve önerilerini;

- İzlenebilir, raporlanabilir, şeffaf ve güvenli tek bir bilgi havuzunda toplarız.
- Yasal düzenlemelere uygun, objektif, adil ve gizlilik içinde ele alır ve değerlendiririz.
- Bu geri bildirimleri süreçlerimizin daha mükemmel hale getirilmesinde kullanırız.

Beko olarak, mükemmel müşteri deneyimini yaşatmayı ana ilke olarak kabul eder, müşteri odaklı bir yaklaşım benimseriz.

Bütün süreçlerimizi yönetim sistemi ile entegre ederek birbirini kontrol eden bir yapı geliştirilmesini sağlarız. Yönetim hedeflerini de bu sistem üzerinden besleriz.

## Aşağıdaki önerilere uymanızı rica ederiz.

Ürününüzü aldığınızda Garanti belgesini Yetkili Satıcınıza onaylattırınız.

Ürününüzü kullanma kılavuzu esaslarına göre kullanınız.

Ürününüz ile ilgili hizmet talebiniz olduğunda yukarıdaki telefon numaralarından Çağrı Merkezimize başvurunuz.

Hizmet için gelen teknisyene "teknisyen kimlik kartı"nı sorunuz.

İşiniz bittiğinde Yetkili servis teknisyeninden "Hizmet Fişi" istemeyi unutmayınız. alacağınız "Hizmet Fişi", ilerde ürününüzde meydana gelebilecek herhangi bir sorunda size yarar sağlayacaktır.

Ürünün kullanım ömrü: 10 yıldır. (Ürünün fonksiyonunu yerine getirebilmesi için gerekli yedek parça bulundurma süresi)

## Hizmet Talebinin Değerlendirilmesi

1

### Müşteri Başvurusu

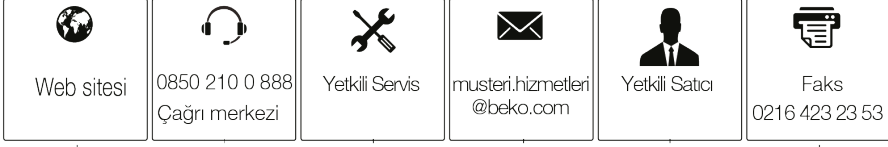

2

### Başvuru kaydı

Başvuru Konusu  
Müşteri Adı, Soyadı  
Müşteri Telefonu  
Müşteri Adresi

3

### Hizmet talebinin alınması

- Hizmet talebi analizi
- Hizmet hakkında müşterinin bilgilendirilmesi (Keşif,nakliye,montaj,bilgi,onarım,değişim vb.)
- Hizmet hakkında gerekli işlemin gerçekleştirilmesi

4

### Müşteri memnuniyetinin alınması

Memnun

Memnun  
değil

5

### Başvuru kaydının kapatılıp, bilgilerin saklanması



