

beko

Dryer

User Manual

Szárító

Használati útmutató



B5T692432WCSHBC



EN / HU

2960313322_EN/ 25-05-22.(9:11)



RECYCLED &
RECYCLABLE PAPER

Dear Customer,

Please read this guide prior to use this product!

Thank you for choosing Beko product. We would like you to achieve the optimal efficiency from this high quality product which has been manufactured with state of the art technology. Please make sure you read and understand this guide and supplementary documentation fully before use.

Observe all warnings and information herein. Therefore you can protect both yourself and your product against potential damages.

Keep the manual. Include this guide with the unit if you hand it over to someone else.

Symbols and Remarks

The following symbols are used in the user guide:



Danger that may cause death or injury



Read the manual



Important information or useful usage tips



Warning against hot surfaces



Warning against electric shock



Warning against UV Radiation hazard



Warning against scalding



The product's packaging is made of recyclable materials, in accordance with the National Environment Legislation.



Warning against fire

NOTICE Danger that may cause material damage on the product or surrounding area



This product was manufactured using the latest technology in environmentally friendly conditions.

Table Of Contents

1 Safety Instructions	5
1.1 Intended use	5
1.2 Safety of children, vulnerable persons and pets	5
1.3 Electrical Safety	6
1.4 Transporting safety	7
1.5 Installing safety	7
1.7 Maintenance and cleaning safety	11
1.8 Lighting safety	11
2 Environmental instructions.....	12
2.1 Compliance with the WEEE Regulations and Waste Disposal	12
2.2 Packaging information	12
2.3 Standard conformity and test information / EU declaration of conformity	12
3 Your drying machine	13
3.1 Technical specifications	13
3.2 General appearance	14
3.3 Scope of delivery	14
4 Installation	15
4.1 Right place for installation	15
4.2 Removing the shipping safety group	15
4.3 Connection of water drain hose on products with vapour feature.....	16
4.4 Adjusting the stands	16
4.5 Moving the drying machine.....	17
4.6 Warning regarding the noise	17
4.7 Replacing the lighting bulb.....	17
5 Preparation	18
5.1 Laundry suitable for drying in drying machine	18
5.2 Laundry not suitable for drying in drying machine	18
5.3 Preparing the laundry to be dried.....	18
5.4 What to do for energy saving	18
5.5 Correct load capacity	19

6 Running the product	20
6.1 Control Panel.....	20
6.2 Symbols	20
6.3. Preparation of drying machine	20
6.4 Program selection and consumption chart.....	21
6.5 Auxiliary functions.....	24
6.6 Warning indicators.....	25
6.7 Starting the program.....	25
6.8 Child Lock	25
6.9 Changing the program after it is started	25
6.10 Cancelling the program.....	26
6.11 End of program	26
6.12 Odour feature	26
6.13 General Description of Steam Programs	26
6.14 HomeWhiz Function	27
7 Maintenance and cleaning	29
7.1 Lint filters (internal and external filters) / Cleaning of the Interior Surface of the Loading Door	29
7.2 Cleaning the sensor	30
7.3 Emptying the water tank.....	30
7.4 Cleaning the condenser.....	31
8 Troubleshooting	33

1 Safety Instructions

This section includes the safety instructions necessary to prevent the risk of personal injury or material damage.

- Our company shall not be held responsible for damages that may occur if these instructions are not observed.
- Installation and repair operations shall always be performed by Authorized Service.
- Use original spare parts and accessories only.
- Do not repair or replace any component of the product unless it is clearly specified in the operation manual.
- Do not modify the product.



1.1 Intended use

- Product is designed only for household use. It is not intended for commercial use.
- The product is not designed for outdoor use.
- Do not install or operate the product where freezing is a possibility and/or vulnerable to external elements. Water frozen in the pump or the hoses may cause damages
- Product can only be used to dry and ventilate laundry which are washed with water and drying machine safe.



1.2 Safety of children, vulnerable persons and pets

- This product may be used by children aged 8 years and older and persons with underdeveloped physical, sensory or mental capabilities or lack of experience and knowledge if they have been given supervision or instruction concerning use of the appliance in a the product safe way and the hazards involved. Children should not tamper with the device. Cleaning and maintenance should not be carried out by children unless they are supervised.
- Children under 3 years old shall be kept away from the product unless supervised.

- Electrical products are dangerous for children and pets. Children and pets shall not play with the product, climb on or get inside the product.
- Keep the product door closed even when not operated. Children or pets could be locked inside the product and suffocate.
- Cleaning and user maintenance operations must not be performed by children unless supervised.
- Keep the packaging materials away from children. Risk of injury and suffocation.
- Keep all additives used with the product away from children.
- Before disposing of the product, cut the power cord and destroy the loading door.



1.3 Electrical Safety

- The product must not be plugged in during installation, maintenance, cleaning, repair and transporting operations.
- If the power the cord is damaged, it shall be replaced by authorized service to avoid any risk that may occur.
- Do not tuck the power cord under the product or to the rear of the product. Do not put heavy items on the power cord. Power cord shall not be kinked, pinched and shall not come in contact with any heat source.
- Do not use an extension cord, multi-plug or adaptor to operate your product.
- The product shall not be powered via an external switch such as a timer or shall not be connected to a circuit that is regularly opened and closed with a tool.
- The plug shall be easily accessible. If this is not possible, a mechanism that meets the electrical legislation and that disconnects all terminals from the mains (fuse, switch, main switch, etc.) shall be available on the electrical installation.
- Do not touch the plug with wet hands.
- When unplugging the appliance, don't hold the power cord, but the plug.



1.4 Transporting safety

- Unplug the product prior to transport, empty the water tank and if any, remove the water drain connections.
- This product is heavy, do not handle it by yourself.
- Take required precautions for the product against falling and tipping. Do not crash or drop the product when transporting.
- Do not use the extruding parts of the product (such as the loading door) to move the product.
- Move the product in upright position. If it cannot be moved upright, transport via tilting to the right side when viewed from the front.



1.5 Installing safety

- To prepare the product ready for installation, ensure that the electrical installation and water drain is proper by checking the information in the user manual. If it is not suitable for installation, call a qualified electrician and plumber to arrange the utilities as necessary. These operations shall be undertaken by the customer.
- Check for any damage on the product before installing it. Do not have the product installed if it is damaged.
- Do not remove the adjustable stand.
- Place the product on a level and hard surface and balance with the adjustable legs.
- The gap between the product and the floor shall not be reduced via materials such as rugs, pieces of wood and bands. The ventilation holes under the base of the product shall not be clogged with a rug.
- The product shall be installed not to clog the ventilation holes.
- Install the product in an environment free of dust with good ventilation.
- Do not install the product in close proximity to flammable and explosive materials and do not keep flammable and explosive materials near the product when it is in operation.
- The product shall not be installed against a door, sliding door where the product loading door cannot be completely opened, or behind a hinged door where the product hinge is faced against the door's hinges.

- Install the product where periodic maintenance and cleaning can be done with ease.
- Place the product with its back surface to the wall (for heater models).
- After placing the product, ensure that the back wall does not come in contact with any extrusion (a water tap, electrical outlet etc.).
- Place the product with at least 1 cm space between the product and the furniture edges.
- Follow the flue connection rules specified in the guide (for models with flue).
- The exhaust air shall not be directed to flue which is used to exhaust the smoke of devices that consume gas or other fuels (for models with flue).
- The ventilation hose shall not be connected to a heating stove or a chimney flue (for models with flue).
- Plug the product to a grounded outlet protected with an appropriate fuse in align with the specified type and current rates. Have an expert electrician set grounding equipment. Do not use the product without a grounding conforming with regional/national regulations.
- Plug the product in a grounded socket that conforms with the voltage, current and frequency values specified in the type label.
- Do not plug the product to loose, broken, dirty, greasy sockets or sockets that has come out their seats or sockets with a risk of water contact.
- The new hose sets supplied with the product shall be used. Do not re-use the old hose sets. Do not make attachments to the hoses.
- Place the power cord and hoses not cause a risk of tripping over.
- To use the product on top of a washing machine, a fixing aperture shall be used between two products. Fixing aperture shall be mounted by the authorised service.
- When the product is placed on the washing machine, their combined weight when full could be around 180 kg. Place the products on a sturdy floor that can carry adequate amount of load.
- Washing machine cannot be placed on top of the drying machine.

Installation Table for Washing Machine and Tumble Dryer

Stacking Kit Type	Depth Size (TD=Tumble Dryer, WM: Washing Machine)
Plastic - 54/60cm w or w/o belt	60cm KM --> $\varnothing M \geq 50\text{cm}$ / 54cm KM --> $\varnothing M \geq 45\text{cm}$
Plastic - 46cm w or w/o belt	46cm KM --> $\varnothing M \geq 40\text{cm}$
With Shelf - 60cm	60cm KM --> $\varnothing M \geq 50\text{cm}$
With Shelf - 54cm	54cm KM --> $\varnothing M \geq 45\text{cm}$



1.6 Usage safety

- The maximum weight of dry laundry prior to washing is specified in “Technical Specifications” section.
- Do not place the unwashed items in the drying machine.
- Items that are soiled with materials such as cooking oils, acetone, alcohol, petrol, kerosene, stain removers, turpentine, wax or was removers shall be washed in hot water with more amount of detergent prior to drying with the drying machine.
- If chemicals are utilized for cleaning, the drying machine shall not be used.
- Rubber foam (latex foam), shower bonnets, water resistant textiles, rubber supported materials and clothes, pillows with rubber foam pads shall not be dried in a drying machine.
- The items with hair spray, hair product residue or similar materials shall not be dried in a drying machine.
- Empty the pockets of the clothes and remove items such as matches and lighters.
- If all items cannot be removed rapidly and cannot be placed where heat can dissipate, do not stop the drying machine before drying cycle completed.
- The last part of the drying machine cycle is conducted without heating (cooling cycle) in order to ensure that the items are kept at a temperature that will not harm the items.

- Laundry softeners or similar products shall be used in align with the laundry softener instructions.
- Do not use the drying machine without the fibre filter.
- Do not allow fibre accumulation around the drying machine.
- To prevent back draft of gas in the room from the devices that consume other fuels, including open fire, appropriate ventilation shall be provided (for models with flue).
- Do not operate the product together with heaters such as gas heater and a chimney. It may cause the flue to catch fire. (for models with flue)
- Do not lean or sit on the loading door when it is open, the product may tip over.
- Do not get on the product.
- Do not place a source of flame (candles, cigarettes, etc.) on the product or in the vicinity of it. Do not keep flammable/explosive materials.
- Do not touch the drum as it revolves.
- The back wall of the product will be hot during operation. Do not touch the back side of the product during drying or after the drying process is completed. (For models with heating)
- Do not touch the inner surface of the drum while adding or removing clothes during a continuing program. The drum surface is hot.
- Do not press the buttons with sharp objects such as forks, knives, with your nails etc.
- Do not operate the faulty or damaged product. Unplug the product (or shut down the connected fuse) and call the authorized service.
- Unplug the product when not in use.



1.7 Maintenance and cleaning safety

- Do not wash the product by spraying or pouring water on it. Do not use a pressure cleaner, steam cleaner, hose or pressurised gun to clean the product.
- Do not use sharp or abrasive tools to clean the product.
- Do not use materials such as household cleaning agents, soaps, detergents, gas, gasoline, alcohol, wax, etc. to clean the product.
- The fibre filter shall be regularly cleaned. After each drying cycle, clean the fibre filter and the inner surface of the loading door.
- Clean the fibre accumulation on the fins of the evaporator behind the filter drawer with a vacuum cleaner. You can clean by hand, provided you wear protective gloves. Do not try to clean with bare hands. Evaporator fins may damage your hands. (For products with heat pump)
- Due to fire and explosion hazard, do not use solutions, cleaning materials, steel wool or similar materials and tools to clean sensors.
- Clean the flue. (for models with flue)
- Do not drink the condensed water.



1.8 Lighting safety

- Contact an authorized service when you need to replace the LED/bulb using for lighting (for products with lighting).

2 Environmental instructions

2.1 Compliance with the WEEE Regulations and Waste Disposal



This product does not contain the dangerous and prohibited materials indicated in the “Regulation on The Control of Waste Electrical and Electronic Equipment” published by Ministry of Environment and Urbanisation of Republic of Turkey. Complies WEEE Regulations. This product was manufactured from recyclable and reusable high quality parts and materials. Therefore, do not dispose of this product with other domestic wastes at the end of its life cycle. Take it to a collection point for electrical and electronic equipment. You can ask your local administration about these collection points. You can help protect the environment and natural resources by delivering the used products for recycling.



Also R290 is a flammable refrigerant. Therefore ensure that the system and pipes are not damaged during operation and transportation.

Keep the product from heat sources, otherwise it may catch fire if damaged.

Do not dispose of the product by throwing it into fire.

2.2 Packaging information

The product's packaging is made of recyclable materials, in accordance with the National Legislation. Do not dispose the packaging waste with the household waste or other wastes, dispose it to the packaging collection areas specified by local authorities.

2.3 Standard conformity and test information / EU declaration of conformity



The development, manufacturing and sales phases of this product is conducted in conformity with the safety rules specified in all related instructions of the European Union.

Frequency Band	: 2.400 – 2.484 GHz
Max. Transmission Power	: < 100mW
Conformity declaration for CE Arcelik A.S. hereby declares that this appliance complies with Directive 2014/53/EU. The complete text of the EU declaration of conformity is available in the following internet address: – Products, from :support.beko.com	

3 Your drying machine

3.1 Technical specifications

EN

Height (Min. / Max.)	84,6 cm / 86,6 cm*
Width	59,8 cm
Depth	65,0 cm
Capacity (max.)	9 kg**
Net weight (± %10)	44 kg
Voltage	See type label***
Rated power input	
Model code	

* Min. height: Height with the adjustable stand closed.

Max. height: Height with the adjustable stand opened at maximum height.

** Weight of dry laundry before washing.

*** Data plate is under the door on the drying machine.



In order to increase the drying machine's quality, the technical specifications may be changed without prior notice.

Figures in this manual are schematic and may not exactly match the product.





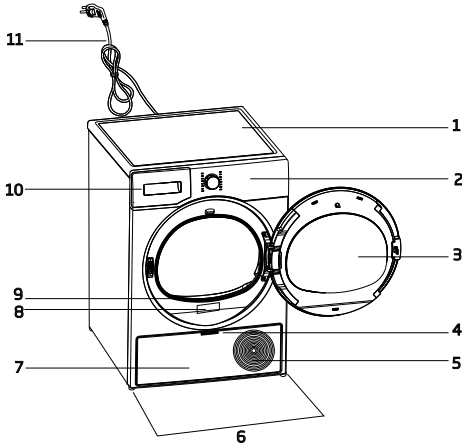

The values provided with the drying machine or its accompanying documents are laboratory readings in accordance with the respective standards. These values may differ depending on the use and ambient conditions.

3.2 General appearance

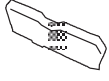

- 1. Top panel
- 2. Control panel
- 3. Loading door
- 4. Toe board handle
- 5. Ventilation grids
- 6. Adjustable feet
- 7. Toe board
- 8. Rating plate
- 9. Lint filter
- 10. Water tank drawer
- 11. Power cord

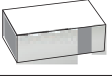
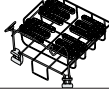
3.3 Scope of delivery

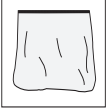
	1. Water discharge hose*		6. Water filling cap*
	2. Filter drawer spare sponge*		7. Pure Water*
	3. User Manual		8. Odour Capsule Group*
	4. Drying basket*		9. Brush*
	5. Drying basket user manual*		10. Filter cloth*

*Optional - may not be included, depends on model.

4 Installation



Read the "Safety Instructions" first!

Before consulting the nearest Authorized Service for installing the drying machine, see the information in the user guide and make sure the electric and water utilities are as required. If not, call an electrician and plumber to arrange the utilities as necessary.



It is customer's responsibility to prepare the location the drying machine shall be placed on and also have power and waste water installation prepared.



Check for any damage on the drying machine before installing it. If drying machine is damaged, do not get it installed. Damaged products cause a risk for your safety. Wait 12 hours prior to operating the drying machine.

NOTICE

The product includes a cooling agent and if the product is operated right after its transported, it may get damaged. After each time the product is moved, it shall be left to rest for 12 hours.

4.1 Right place for installation

- Install the drying machine on a flat and stable surface.
- Dryer machine is heavy. Do not move it by yourself.
- Operate the drying machine in an environment free of dust with good ventilation.
- The gap between the drying machine and the floor shall not be reduced via materials such as rugs, pieces of wood and bands.
- Do not block the ventilation grilles of the drying machine.
- There shall not be doors that can be locked, sliding doors or hinged doors near the installation environment of the drying machine that may block the loading door to be opened.

- Once the drying machine is installed, the connections must stay stable. After placing the drying machine, ensure that the back wall does not come in contact with any extrusion (a water tap, electrical outlet etc.).
- Place the drying machine with at least 1 cm space between the product and the furniture edges.
- Your drying machine is suitable to be operated between +5°C to +35°C. If operated outside this temperature range, your drying machine's operation may be compromised and get damaged.
- The drying machine shall not be placed with the back side against a wall.



Do not place the drying machine on its power cord.

*** Ignore following warning if your product's system does not contain R290.**



Dryer contains R290 refrigerant.* R290 is an environment-friendly, but flammable refrigerant.* Ensure that the air inlet of the dryer is open and it is well-ventilated.* Keep potential flame sources away from the dryer.*

4.2 Removing the shipping safety group

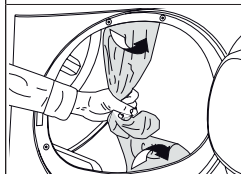

Remove the shipping safety group prior to first use the product.

4.3 Connection of water drain hose on products with vapour feature

You can directly drain accumulated water through the water drain hose supplied with the product instead of periodically draining the water collected in the water tank

NOTICE	Follow the diagram below to connect water drain if your drying machine is equipped with vapour spray feature.
---------------	---

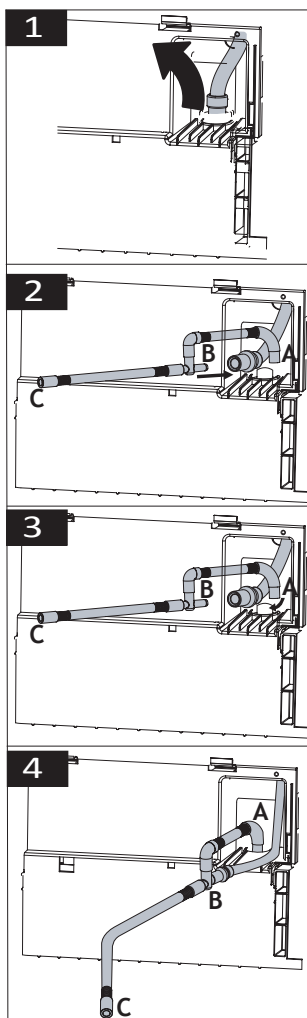

- 1 Pull hose at the behind of the dryer by hand in order to disconnect it from where it is connected. Do not use any tools to remove the hose.
- 2 Install the B end of water drain hose provided with your machine to the end of the hose you have removed from the machine.
- 3 Install the A end of water drain hose provided with your machine to the location you have removed the hose on the drying machine.
- 4 Fix the C end of the water drain hose to the waste water drain or the sink directly.

NOTICE	The water discharge hose shall be fixed at maximum 80 cm height. Ensure that the water discharge hose do not get kinked, collapsed or pressed on between the discharge and the drying machine. Hose shall be connected not to be disconnected from its location. Leaked water may cause damage. Do not extend the water drainage hose. Check whether the water runs at an appropriate flow. The drainage line shall not be closed or clogged.
---------------	---

i	If an accessory package is provided with your product, check the detailed instructions.
----------	---

4.4 Adjusting the stands

	Until the drying machine stands level and sturdy, adjust the stands by turning them left and right.
--	---

4.5 Moving the drying machine

- Drain the water in the drying machine completely.
- If the product is connected via direct discharge, remove the hose connections.

	The drying machine is recommended to be moved in upright position. Otherwise, tilt it to the right side when viewed from the front and move the drying machine. Wait 12 hours prior to operating the drying machine.
--	--

4.6 Warning regarding the noise

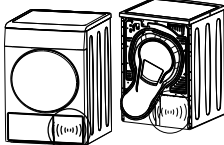
	
	As the product is operated, metallic noises may come from the compressor from time to time, it is normal.

	When the product is operated, the accumulated water is pumped to the water tank. It is normal to hear pumping sounds from the appliance during this operation.
--	--

4.7 Replacing the lighting bulb

If your drying machine has drum lighting lamp;
Consult the authorized service to replace the bulb/LED used in lighting your drying machine. The bulb in this product is not suitable for home lighting. The intended use of this lamp is to ensure safely loading the laundry to the drying machine. The lamps used in this appliance is resistant to heavy physical conditions such as temperatures over 50°C.

5 Preparation



Read the "Safety Instructions" first!

5.1 Laundry suitable for drying in drying machine

NOTICE

Laundry that are not drying machine safe may damage the appliance and the laundry during drying. Follow the instructions on the labels on the laundry to be dried. Only dry the laundry with "drying machine safe" written on their labels.



Do not dry
with dryer

5.2 Laundry not suitable for drying in drying machine

NOTICE

Undergarments with metal supports shall not be dried in drying machine. If these metal supports get loose and ripped from the garment, it may damage the machine.

Delicate embroidery textiles, cotton and silk garments, garments manufactured from delicate and valuable textiles, non breathing garments and tulle curtains shall not be dried in drying machine.

5.3 Preparing the laundry to be dried

NOTICE

Items such as coins, metal parts, needles, nails, screws, stones etc. may damage the drum group of the product or may cause functional operation issues. Therefore check all laundry that will be loaded to the product.

Dry the laundry with metal accessories such as zippers by turning them inside out. Close the zippers, hooks and clasps, button up the covers' buttons, tie textile belts and apron belts.

5.4 What to do for energy saving

- Use the highest possible wringing option as you wash the laundry. Therefore you can reduce the drying period and reduce energy consumption. Sort the laundry based on their types and thickness. Dry same types of laundry together. For instance kitchen towels and table cloths dry faster than bathroom towels.
- Follow the recommendations in the user manual for program selection.
- During drying do not open the loading door unless necessary. If you are required to open the loading door, do not keep it open for too long.
- Do not add wet laundry as the drying machine operates.
- Clean the Fibre Filter before and after each drying session.
- For condensation models, be sure to clean the condenser at least once a month or after each 30 drying sessions.
- Make sure the filters are clean. Refer to maintenance and cleaning for details.
- For models with flue, follow the flue connection rules specified in the guides and clean the flue.
- During drying session, properly ventilate the environment in which the drying machine is in.
- On models with heat pump, check the condenser at least every six months and clean it if it is dirty.

- If you are using environment friendly filter, you are not required to clean the filter after every cycle. When the environment friendly icon is lit on the screen, change the filter cloth.

5.5 Correct load capacity

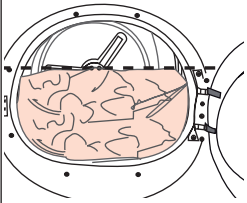
NOTICE	
	<p>If the laundry in the product exceed maximum load capacity, it may not operate as intended and may cause material damage or damage the product. For each program, follow the maximum load capacity.</p>

The weights below are provided as examples.

Laundry	Approx. weight (g)*	Laundry	Approx. weight (g)*
Cotton bedding (double size)	1500	Cotton dress	500
Bedding (single size)	1000	Dress	350
Bed sheet (double size)	500	Denim	700
Bed sheet (single size)	350	Handkerchief (10 pcs)	100
Large table cloth	700	T-Shirt	125
Small table cloth	250	Blouse	150
Tea napkin	100	Cotton shirt	300
Bath towel	700	Shirt	200
Hand towel	350		

*Weight of dry laundry before washing.

6 Running the product

6.1 Control Panel

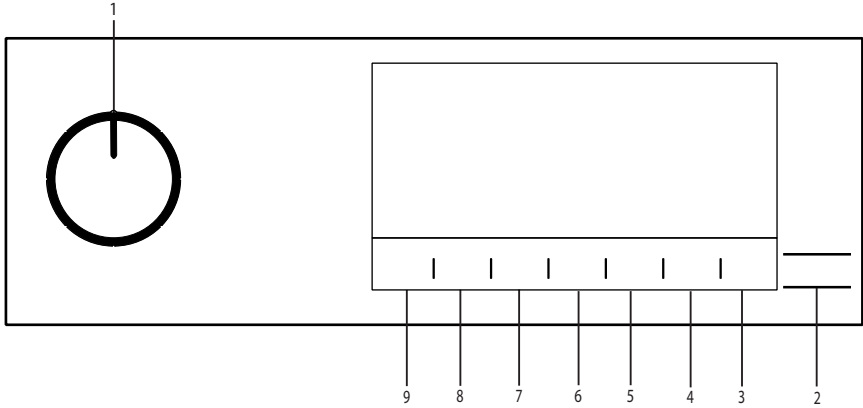

- 1. On/Off/Program Selection button.
- 2. Start / Stand-by button.
- 3. Remote control button.
- 4. End time selection button.
- 5. Steam selection button.
- 6. Low temperature selection and time program selection button.
- 6. Audible warning and child lock selection button.
- 8. Wrinkle prevention selection button / Drum light button.
- 9. Dryness level selection button.

6.2 Symbols

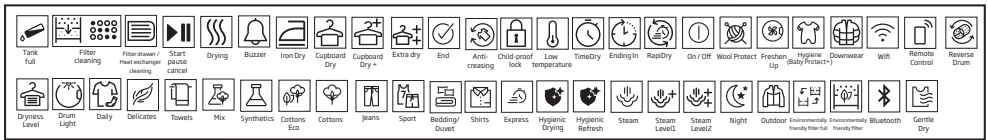

6.3. Preparation of drying machine

- Plug the drying machine.
- Open the loading door.
- Place the laundry to the drying machine without jamming them.
- Push and close the loading door.

- Select the desired program by using On/Off/Program Selection button, the machine will turn on.

NOTICE

Ensure that no laundry is jammed to the loading door. Do not close the loading door with force.



i Selecting the program with the On/Off/Program Selection button does not mean that the program started. Press Start / Stand-by button to start the program.

6.4 Program selection and consumption chart

EN					
Table of steam functioned cycles					
Programmes	Programme Description	Capacity (kg)	Spin speed in washing machine (rpm)	Drying Time (minutes)	Steam Drying Time (Mm.)
Ready to Wear*	Is a cycle aimed to reduce the wrinkle level on shirts and t-shirts using a steam function. This cycle usually eliminates the need for ironing for casual shirts after drying. Depending on the texture and thickness of the product to be dried, the percentage of wrinkle reducing may vary. It is recommended to use this cycle combining the same types of fabrics.	1,5 (6 pieces)	800	-	90
		1 (3 pieces)	800	-	70
		0,3 (1 pieces)	800	-	50
Steam Refresh	Refreshes clothes with a steam function and removes unwanted odours. Use only with dry clothes.	1,5 (6 pieces)	-	-	35
		1 (3 pieces)	-	-	31
		0,3 (1 pieces)	-	-	23
Mix(Daily)	Use this programme to dry non-pigmenting synthetic and cotton laundry items together. Sports and fitness clothes may be dried with this program.	4	1000	115	120
Jeans	You may dry denim pants, skirts, shirts or jackets in this program.	4	1200	130	135
Cottons	You can dry your heat-resistant cotton textiles with this programme. A drying setting suitable for the thickness of the products to be dried and the desired level of dryness should be selected.	9	1000	225	230
Cottons Eco	It dries single layer, casual cotton textiles in the most economical way.	9	1000	215	220
Synthetics	You can dry all your synthetic textiles with this programme. A drying setting suitable for the level of dryness you desire should be selected.	4	800	80	85

Table of non-steam functioned cycles

Cottons Iron dry	You may dry your cotton laundry to be ironed in this program to have them slightly damp for ease of ironing. (Shirt, T-shirt, tablecloth, etc.)	9	1000	159	-
Wool protect	Use this programme to dry woollen garments such as jumpers that are washed according to the instructions. It is recommended that garments would be removed at the end of the programme.	1,5	600	148	-
Night (silent)	In this programme the level of noise emitted to the environment will be the lowest. With this program you can dry your cotton or synthetic blend clothes silently.	9	1000	240	-
Duvet/Downwear	You can dry your feather or fibre filled textile that bears can be dried in drier label as a single piece of laundry. You can dry double duvet, pillow or coats as single piece of laundry. Dry your cloths such as coats and jackets turned inside out.	-	800	165	-
Time Programmes	You may select from time programmes between 10 and 160 minutes to achieve the desired drying level at low temperature. In this programme, tumble drier's operation lasts for the set time independently from the dryness of laundry.	-	-	-	-
Hygienic Refresh	You can use this programme for your dry clothes and laundry that you want to provide with hygiene without washing them. It provides high hygiene for your dry textiles via heat effect.	1,5	-	120	-
Hygienic Drying	It is the programme that you can dry your washed products you want to provide with extra hygiene (baby clothes, underwear, towels, etc.). It provides high hygiene for your textiles via heat effect.	5	800	200	-
Express Super Short	Use this program to have 2 shirts ready for ironing.	0,5	1200	30	-

Downloaded Program					
Bedding	Use to dry cotton and synthetic bedding sets. Provides drying for up to 2 double bedding sets	3	800	135	-
Underwear	It provides hygienic drying for your underwear via high temperature.	2	1000	70	-
Outdoor/Sports (Goretex)	Use it to dry your clothes made of synthetics, cotton or mixed fabrics or waterproof products such as functional jacket, raincoat etc. Turn them inside out prior to drying.	2	1000	135	-
Fashion	Allows safely drying of your t-shirts, blouses and shirts that include "can be dried" in their washing instructions.	4	1000	125	-
Towel	Drying towels such as kitchen towel, bath towel and hand towel.	5	1000	175	-
Energy consumption values					
Programmes	Capacity (kg)	Spin speed in washing machine (rpm)	Approximate amount of remaining humidity	Energy consumption value kWh	
Cottons cupboard dry**	9	1000	60%	1,62	
Cottons Iron dry	9	1000	60%	1,50	
Synthetics cupboard dry	4	800	40%	0,60	
	"Cottons Eco programme" used at full and partial load is the standard drying programme to which the information in the label and the fiche relates, that this programme is suitable for drying normal wet Cottons laundry and that it is the most efficient programme in terms of energy consumption for Cottons.				
	"If you regularly dry the 9 Kg maximum load of Cottons we suggest to connect the drain hose to prevent the dryer stopping mid-cycle in order to empty the tank" (see Section "Connection to the drain")				
*The ability of Ready to Wear cycle to bring 100% cotton, 100% polyester, 100% viscose and %56 cotton - 44% polyester blend shirts in a wearable state (wrinkle release effect) was approved by the Independent Institute of Textile Testing in Europe. Collar, shirt cuffs or sleeves may be ironed if desired.					

* : Energy Label standard program EN 61121 The values in the table are determined according to the EN 61121 standard. Consumption values may vary from the valued in the chart depending on laundry type, wringing speed, ambient conditions and voltage levels.



Allergy UK is the trademark of the British Allergy Foundation. The Seal of Approval has been created to guide people requesting an advice that the product significantly reduces

the amount of the allergens in an environment where allergic people are present or the product restricts/reduces/eliminates the allergens. The purpose is to provide evidence that the products have been scientifically tested or analysed to yield measurable results.

6.5 Auxiliary functions

Dryness level

Dryness level button is used for adjusting to desired dryness. Program time may change depending on the selection.



You can activate this function only prior to start of program.

Wrinkle prevention

You can turn on and off the wrinkle prevention function by pressing the wrinkle prevention selection button. If you will not take the laundry out immediately after the program has completed, you may use Wrinkle prevention function to prevent wrinkling of your laundry.

Audible warning

Drying machine makes an audible warning when the program is completed. Press the "Audible Warning" button if you do not want audible warning. When you press the audible warning button, the light goes off and it does not sound when the program is completed.



You can select this function before the program starts or after the program starts.

Low temperature

You can activate this function only prior to start of a program. You can activate this function if you want to dry your laundry at a lower temperature. The program duration will be longer after it becomes activated.

End time

You can delay the end time of the program up to 24 hours with end time function.

1. Open the loading door and place the laundry.
2. Select the drying program.
3. Press the End Time selection button and set the delay time you wish. End time LED turns on. (When pressed and hold the button, End Time proceeds non-stop).
4. Press the Start / Stand-by button. End Time countdown begins. The ":" sign in the middle of displayed delay time flashes.



You can add or remove laundry within end time. Displayed time is the sum of normal drying time and end time. End Time LED turns off at the end of countdown, the drying starts and the drying LED turns on.

Changing the end time

If you want to change the duration during the countdown:

Pause the program and Turn the On/Off/Program Selection button and cancel the program. Select the desired program and repeat the End Time selection.

Canceling the end time function

If you want to cancel the end time countdown and start the program immediately:

Pause the program and Turn the On/Off/Program Selection button and cancel the program. Select the desired program and press the "Start/Pause" button.

Drum Light

You can turn on and off the drum light by pressing this button. The light turns on when the button is pressed and turns off after certain time.

6.6 Warning indicators

	Warning indicators may vary depending on the model of your drying machine.
--	--

Filter cleaning

When the program is completed, the warning indicator for filter cleaning turns on.

Water tank

If the water tank fills up while the program continues, the warning indicator starts flashing and the machine goes into stand-by. In this case, empty the water tank and start the program by pressing the Start / Stand-by button. Warning indicator turns off and program resumes.

Cleaning of filter drawer/ heat exchanger

Warning symbol flashes periodically to remind that filter drawer must be cleaned.

6.7 Starting the program

Press the Start/Stand-by button to start the program.

Start/Stand-by and Drying indicators turn on to show that program started.

6.8 Child Lock

The drying machine has a child lock which prevents the program flow from being interrupted when the buttons are pressed during a program. When the Child Lock is activated, all buttons on the panel except the On/Off/Program Selection button are deactivated.

Press the Audible Warning button for 3 seconds in order to activate the child lock.

The child lock has to be deactivated to be able to start a new program after the current program is finished or to be able to interfere with the program. To deactivate the child lock, keep the same buttons pressed for 3 seconds.

	When the child lock is activated, the child lock warning indicator on the screen turns on.
--	--

When the child lock is active:

The drying machine runs, or in stand-by state the indicator symbols will not change upon changing the position of the program selection button.

	When the drying machine is operated and the child lock is active, if the program selection button is turned, a double beeping noise will be heard. If the child lock is deactivated before the program selection button is turned to its original place, the program will be terminated since the program selection button is displaced.
---	--

6.9 Changing the program after it is started

You can change the program you selected to dry your laundry with a different program after the drying machine starts running.

- For example, Pause the program and turn the On/Off/Program Selection button to select the Extra Dry program in order to select the Extra Dry program instead of Ironing Dryness.
- Press the Start/Stand-by button to start the program.

Adding and removing clothes during stand-by

If you want to add or remove clothes to/from the drying machine after the drying program starts:

- Press the Start/Stand-by button to put the drying machine in Stand-by state. The drying operation stops.
- Open the loading door while in Stand-by state, and close the door after you remove or add laundry.
- Press the Start/Stand-by button to start the program.

	<p>Adding laundry after the drying operation starts may cause the dried laundry inside the drying machine to mix with wet laundry and leave the laundry damp at the end of operation.</p> <p>Adding or removing laundry during drying may be repeated as many times as you wish. But this operation continuously interrupts the drying operation, and thus increases program duration and energy consumption. So, it is recommended to add laundry before the program starts.</p> <p>If a new program is selected by turning the program selection button while the drying machine is in stand-by, the running program terminates.</p>
--	--

	<p>Do not touch the inner surface of the drum while adding or removing clothes during a continuing program. The drum surface is hot.</p>
--	--

6.10 Cancelling the program

If you want to cancel the program and terminate the drying operation for any reason after the drying machine starts running, Pause the program and turn the On/Off/Program Selection button; the program terminates.

	<p>The inside of the drying machine shall be extremely hot when you cancel the program during machine operation, so run the refreshing program to allow it to cool down.</p>
--	--

6.11 End of program

When the program ends, the LED's of End/Wrinkle Prevention and Fibre Filter Cleaning Warning on the program follow-up indicator turn on. Loading door can be opened and drying machine is ready for another operation.

Turn the On/Off/Program Selection button to On/Off position in order to turn off the drying machine.

	<p>If the Wrinkle Prevention mode is active and the laundry is not removed after the program is completed, the wrinkle prevention function activates for 2 hours to prevent the laundry inside the machine to get wrinkled. The program tumbles the laundry with 10-minute intervals to prevent them from wrinkling.</p>
---	--

6.12 Odour feature

If your drying machine has odour feature, read the ProScent manual to use this feature.

6.13 General Description of Steam Programs

Steam cycles

You may use the steam function in cycles that are marked with a blue line in your machine panel. It is necessary to use the dryer grouping your clothes depending on their types and thicknesses when you use a cycle with the steam function active. Do not dry wool, leather, or clothes that contain metal parts in this cycle. Extra noise may be generated during steam generation in steam cycles. Depending on the type, amount of laundry and the selected cycle, the result of wrinkle release and odour removal processes may differ. Upon completion of steam cycles, laundry should be immediately extracted from the machine and hung on a hanger.

Getting the machine ready

Steam tank must be filled before the initial use of the steam functioned cycles. Therefore, when using the machine for the first time, it is required to dry laundry using a steam-functioned cycle or a cycle with the steam function inactive.

How to activate the steam cycle:

When you turn on the machine and the rotate the cycle navigator to the 'Ready to Wear' or 'Steam Refresh' cycles, the indicator shown on the image below will turn on.



This symbol indicates that you can run the drying cycle with a maximum load of 1.5 kg (6 pieces). To be able to dry 1 piece or 3 pieces of laundry, you need to tap the 'Steam' option on the screen to make the required adjustment in loading level settings.



3 Pieces



1 Pieces

Once you have made the required adjustments, you may start the cycle by pressing the Start/ Hold button.

You will need to tap on the 'Steam' option on the screen to be able to activate the steam function in Blend, Jeans, Cotton, Economic Cotton, and Synthetic cycles. When you tap this button, steam function will be activated, the symbol shown below will be displayed and the cycle duration will change.



You may start the cycle by pressing the Start/Hold button when you see the symbol displayed and the steam function is activated.



If the steam tank is empty, the icon shown below will blink. It is required to dry laundry in a cycle with the steam function inactive to fill the tank.



6.14 HomeWhiz Function

Firstly, the homewhiz application should be installed on your phone.

The detailed information regarding the homewhiz application is available on <https://www.homewhiz.com/>

Turn on the bluetooth on your phone.

Switch the program selection button to Off mode.

Press the Dryness level and Remote Control keys together for 3 seconds. 3-2-1 appears on the screen during this time. Then the image below appears on the screen.

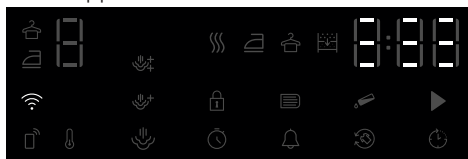

Select the product model to add from the application Devices->Add Device->Cleaning Devices->Dryer

Add the product stock number by selecting Wifi and Bluetooth.

The surrounding Wifi networks appear on the screen after selecting start to add, select the network to add and enter the network password.

The product screen is closed after the installation is completed and in the application, it is asked to select the room where the product will be added.

Using the remote connection:

Switch the product to Download program mode, observe that the Wifi icon is illuminated if the Wifi is turned on in the product.

If the Wifi is off and the icon is not illuminated, press the remote control key for 3 seconds to turn on the Wifi.

Press the remote control key to allow remote control to the product while the Wifi is turned

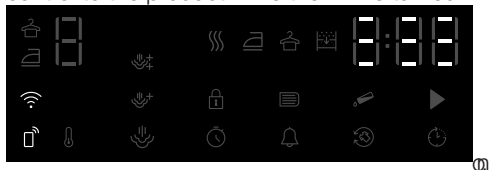

The product can be controlled remotely by entering the homewhiz application while the remote control is active

The detailed information regarding the homewhiz application is available on <https://www.homewhiz.com/>

Deleting the product :from network

When the time delay and Wifi buttons are pressed for 5 seconds while the product is on, it counts down from 5 on the screen and when the beep is heard, the product is deleted from network and the Wifi is turned off.

	<p>The remote control is cancelled when the door is opened.</p> <p>The remote control is cancelled when the program button is turned</p> <p>If the Wifi icon is illuminated continuously, it means that it is active and connected to network</p> <p>If the Wifi icon is flashing continuously, it means that it is active and trying to connect to network. You cannot connect to the product unless it is illuminated continuously</p> <p>The connection to the product is allowed if the remote control icon is active and the Wifi icon is illuminated continuously.</p>
--	--

Getting the Homewhiz Application

You can get the Homewhiz application from the application stores of your device. You can use the below QR codes to access the applications faster.



Apple App Store for the devices with IOS operating system



Google Play Store for the devices with Android operating system

7 Maintenance and cleaning



Read the "Safety Instructions" first!

7.1 Lint filters (internal and external filters) / Cleaning of the Interior Surface of the Loading Door

The hair and fibres that are separated from the laundry during drying process is collected by the Lint filter.



After each drying cycle, clean the lint filter and the inner surface of the loading door.

NOTICE

Your drying machine has 2 lint filters with one placed inside the other. Do not operate the product without the lint filters.

To clean the lint filter:

- Open the loading door.
- Hold the first part (inner filter) of the two part lint filter and remove it by pulling it upwards.

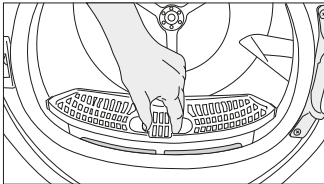

- Remove the second part (outer filter) by pulling it upwards.

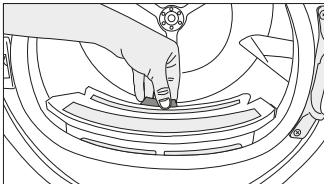

Ensure that hair, fibre and cotton balls do not fall into the slot where the filters are installed.

- Open both of the lint filters (outer and inner) and remove the fibres with your hands or with the brush on the air deflector. You can clean the hair in the filters with a vacuum cleaner.

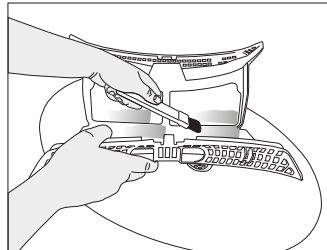
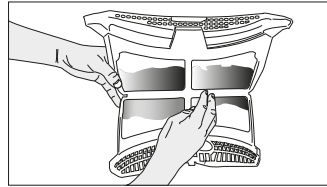
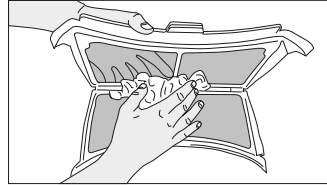

- Clean both filters under water running in reverse direction of fibre accumulation or with a soft brush. Dry the filter before placing it back.

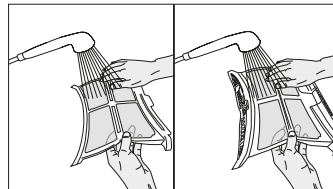

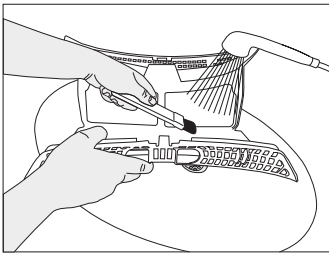

- Insert the lint filters on one another and place it back in its place.

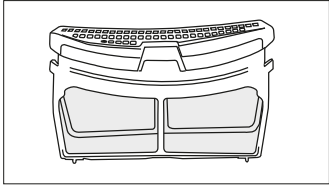

- Clean the inner surface of the loading door and the gasket with a soft damp cloth or the brush on the air deflector.

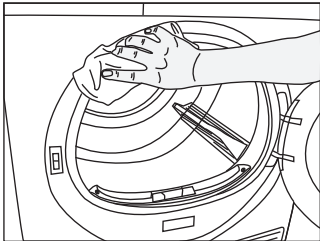
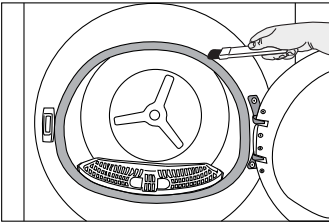
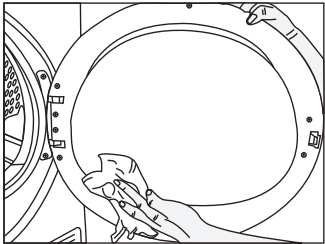

7.2 Cleaning the sensor

The drying machine has humidity sensors that detect whether the laundry is dry.

To clean the sensors:

Open the drying machine loading door.

If the machine is hot due to drying operation, wait until it cools.

Clean the metal surfaces of the sensor with a soft cloth dampened with vinegar and then dry.



Clean the metal surfaces of the sensor 4 times a year.
Do not use metal tools to clean the sensors' metal surfaces.



Due to fire and explosion hazard, do not use solutions, cleaning materials or similar tools to clean sensors.

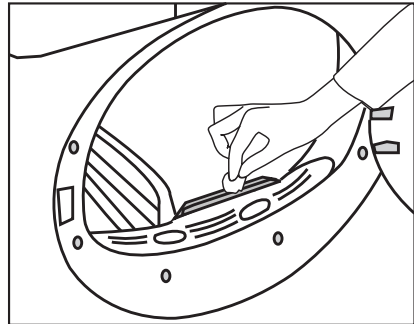

7.3 Emptying the water tank

During drying, the moisture is removed from the laundry and condensed, then the water is accumulated in the water tank. Empty the water tank after each drying session.



Condensed water is not potable water!
Do not remove the water tank as a program is running!

If you do not empty the water tank, during the next drying sessions the machine will stop operating due to the water tank being full and a Water Tank warning icon will blink. In this case empty the water tank and to continue drying operation, press the Start / Stand-by button.

To drain the water tank:

Pull the water tank out from its drawer carefully. Drain the water in the tank.

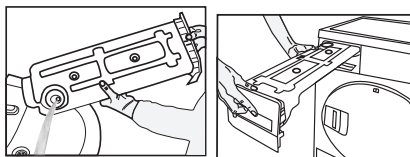

If fibre is accumulated in the funnel on the water tank, remove it under running water. Place back the water tank.



If direct discharge option is used, water tank is not required to be drained.

7.4 Cleaning the condenser

The hair and the fibre that are not collected by the lint filter accumulates on the metal surface of the condenser behind the air deflector. These fibres shall be cleaned regularly.

If the condenser cleaning icon blinks, check the metal surface. If there is any fibre, clean it. It must be checked at least every 6 months.

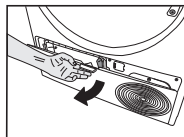

Open the toe board by pulling its button.

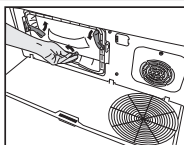

Move the latches to open the air deflector lid.

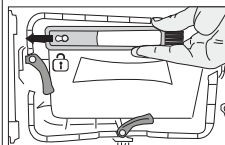

Pull the brush to the left to remove it. You can use the cleaning brush to clean filter, condensing metal surface and accumulated fibre on the door.



The cleaning brush is inside the documentation bag. Get your brush from the documentation bag and insert it to its place on the air deflector to store it.

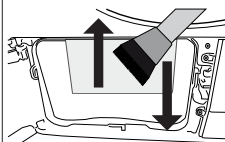

Clean the fibre on the metal surface of the condenser with damp cloth or the brush on the air deflector in up - down direction. Do not clean with left - right direction since it will damage the metal plates of the condenser.

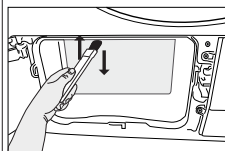

You can use a vacuum cleaner with a brush for cleaning. If the vacuum cleaner does not have a brush, it is not recommended to be used for condenser cleaning.

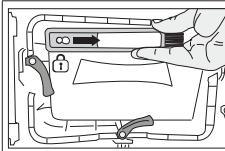

After cleaning the filter, door and the condenser, drag the brush to the right and lock it in its place.

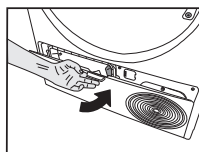

After the cleaning process is completed, place the air deflector cover to its place, move the latches to close it and close the toe board.



You can clean by hand, provided you wear protective gloves. Do not try to clean with bare hands. The condenser fins may damage your hands. Cleaning from left to right may damage the condenser fins. This may lead to drying issues.

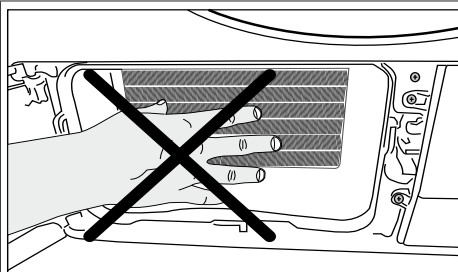

When the air deflector cover is removed, it is normal to have water at the plastic section in front of the condenser.

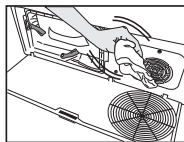

If you see fibre accumulation on the fan cover and the toe board, remove with a cloth.

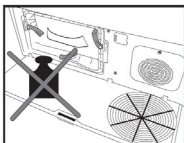

Do not have weight on the toe board when it is open.

NOTICE

Do not use abrasive materials or steel wool to clean the drum.

8 Troubleshooting

Drying operation takes too long.

Fibre filter (interior and exterior filter) pores may be clogged. >>> Wash the fibre filters with warm water and dry.

Condenser front side may be clogged. >>> Clean the front side of the condenser.

The ventilation grills in front of the machine may be closed. >>> Remove any object in front of the ventilation grills that blocks air.

Ventilation may be inadequate because the area the machine is installed in is too small. >>> Open the door or windows to prevent the room temperature from rising very high.

If there is a humidity sensor.

A lime layer may have accumulated on the humidity sensor. >>> Clean the humidity sensor.

Excessive amount of laundry might be loaded. >>> Do not load the drying machine excessively.

Laundry might not have been wrung adequately. >>> Perform a higher speed wringing on the washing machine.

Clothes come out damp after drying.

A program not suitable for the laundry type may have been used.>>> Check the maintenance labels on the clothes and select a program suitable for the clothes' type or use time programs as extra.

Fibre filter (interior and exterior filter) pores may be clogged. >>> Wash the filters with warm water and dry.

Condenser front side may be clogged. >>> Clean the front side of the condenser.

Excessive amount of laundry might be loaded. >>> Do not load the drying machine excessively.

Laundry might not have been wrung adequately. >>> Perform a higher speed wringing on the washing machine.

Drying machine does not turn on or program cannot be started. Drying machine does not run after it is configured.

Power plug might be unplugged. >>> Make sure the power cord is plugged in.

Loading door might be open. >>> Ensure that the loading door is properly closed.

A program might not be set or Start / Pause button might not be pressed. >>> Check that the program is set and it is not in Pause position..

Child lock may be activated. >>> Turn off the child lock.

Program terminated prematurely for no reason.

Loading door might be closed completely. >>> Ensure that the loading door is properly closed.

There might be a power outage. >>> Press the Start / Pause / Cancel button to start the program.

Water tank may be full. >>> Empty the water tank.

Clothes have shrunk, hardened or spoiled.

A program not suitable with the laundry type might have been used. >>> Check the maintenance labels on the clothes and select a program suitable for the clothes.

Water drips from the loading door.

Fibres might have gathered on the inner sides of the loading door and the loading door gasket. >>>

Clean the inner surfaces of the loading door and the loading door gasket surfaces.

Loading door opens by itself.

Loading door might be closed completely. >>> Push the loading door until the closing sound is heard.

Water tank warning symbol is on/flashing.

Water tank may be full. >>> Empty the water tank.

Water discharge hose might have collapsed. >>> If the product is connected directly to the water drain check the water discharge hose.

The lighting inside the drying machine does not turn on. (In models with lamp)	
The drying machine might not have been turned on using On/Off button. >>> Check that the drying machine is turned on. Lamp might be malfunctioning. >>> Contact Authorized Service to replace the lamp.	
Wrinkle prevention icon or light is lit.	
Anti-Crease mode that prevents the laundry in the drier to crease may be activated. >>> Turn the drier off and remove the laundry.	
Fibre filter cleaning icon is lit.	
Fibre filter (interior and exterior filter) may be unclean. >>> Wash the filters with warm water and dry.. A layer may be formed on the fibre filter pores that leads to clogging. >>> Wash the filters with warm water and dry. A layer that may cause clogging of the pores of the fibre filters (internal and external filters) may have occurred.<<Wash and dry the filters with lukewarm water>> Fibre filters may not be inserted. >>> Insert the interior and exterior filters to their places. Environmentally-friendly filter cloth may not be installed on the plastic part and the front of the condenser may have clogged.>>>Install the environmentally-friendly filter to the plastic part and place it on the filter housing. Environmentally-friendly filter may have not been replaced although the warning symbol is illuminated. "Replace your filter."	
An audible warning is heard from the machine	
Fibre filters may not be inserted. >>> Insert the interior and exterior filters to their places. Filters of the machine may not have been installed.>>> Install the fibre filters (internal and external) or the environmentally-friendly filter to their housing.	
Condenser warning icon is flashing.	
Condenser front side may be clogged with fibres. >>> Clean the front side of the condenser. Fibre filters may not be inserted. >>> Insert the interior and exterior filters to their places.	
The lighting inside the drying machine turns on. (In models with lamp)	
If the drying machine is plugged to the power outlet, the On/Off button is pressed and the door is open; the light turns on. >>> Unplug the drying machine or bring the On/Off button to Off position.	
Wifi icon flashes continuously. (for models featuringHomeWhiz Function)	
>>> The product may not be connected to the wireless network. Follow the instructions to connect to the network. The device which the product utilize to connect to network may be faulty. Check it.The product may not be connecting to the network due to proximity.	
If you see the "F L t" message on the screen, please follow the steps below.	
Filters may be dirty. Clean internal and external filters or replace the eco-friendly filter. If you use double filter, as an internal and external filter, on the cover area, ensure that both filters are installed. If you use the eco-friendly filter feature, ensure that the filter cloth is installed to the plastic part. Install the filter cloth to the plastic part if it is not installed. The are in front of the condenser may be dirty. Open and inspect the toe board area and ensure that it is clean. Refer to the Maintenance and Cleaning section.	



If the problem persists after following the instructions in this section, contact your vendor or an Authorized Service. Never try to repair your product yourself.



If you experience any issue with your device, you can request a replacement by consulting to the nearest authorised service with the device model number.

PRODUCT FICHE

Complying Commission Delegated Regulation (EU) No 392/2012

Supplier name or trademark		BEKO
Model name		B5T692432VWCSHBC 7188287470
Rated capacity (kg)		9.0
Type of Tumble Dryer	Air Vented	-
	Condenser	•
Energy efficiency class ⁽¹⁾		A+++
Annual Energy Consumption (kWh) ⁽²⁾		194,4
Type of Control	Automatic	•
	Non-automatic	-
Energy consumption of the standard cotton programme at full load (kWh)		1,62
Energy consumption of the standard cotton programme at partial load (kWh)		0,87
Power consumption of the off-mode for the standart cotton programme at full load, P ₀ (W)		0,47
Power consumption of the left-on mode for the standart cotton programme at full load, P _L (W)		1,00
The duration of the left on mode (min)		30
Standard cotton programme ⁽³⁾		•
Programme time of the standard cotton programme at full load, T _{dry} (min)		215
Programme time of the standard cotton programme at partial load, T _{dry1/2} (min)		125
Weighted programme time of the standard cotton programme at full and partial load (T _w)		164
Condensation efficiency class ⁽⁴⁾		A
Average condensation efficiency of the standard cotton programme at full load, C _{dry}		91%
Average condensation efficiency of the standard cotton programme at partial load, C _{dry1/2}		91%
Weighted condensation efficiency of the standard cotton programme at full load and partial load, C _w		91%
Sound power level for the standard cotton programme at full load ⁽⁵⁾		63
Built-in		-

• : Yes - : No

(1) Scale from A+++ (most efficient) to D (least efficient)

(2) Energy consumption based on 160 drying cycles of the standard cotton programme at full and partial load, and the consumption of the low-power modes. Actual energy consumption per cycle will depend on how the appliance is used.

(3) "Cotton cupboard dry programme" used at full and partial load is the standard drying programme to which the information in the label and the fiche relates, that this programme is suitable for drying normal wet cotton laundry and that it is the most efficient programme in terms of energy consumption for cotton

(4) Scale from G (lest efficient) to A (most efficient)

(5) Weighted average value — L_{WA} expressed in dB(A) re 1 pW

Kedves Vásárló,

Kérjük, olvassa el ezt az útmutatót a termék használata előtt!

Köszönjük, hogy Beko terméket választott. Szeretnénk, ha az optimális hatékonyságot érné el ezzel a kiváló minőségű termékkel, amelyet a legkorszerűbb technológiával gyártottunk. Használat előtt feltétlenül olvassa el, és értse meg ezt az útmutatót, illetve a kiegészítő dokumentációt.

Tartsa be az összes figyelmeztetést és információt. Így megvédeheti magát és a terméket is az esetleges károktól.

Tartsa meg a kézikönyvet. Ha az egységet továbbadja, akkor ezt az útmutatót is adja át az egységgel együtt.

Szimbólumok és megjegyzések

A felhasználói kézikönyvben az alábbi szimbólumokat használjuk:



Veszély, amely halált vagy sérülést okozhat



Olvassa el a kézikönyvet



Fontos információk vagy hasznos tanácsok



Figyelmeztetés forró felületekre



Figyelmeztetés áramütés veszélyére



Figyelmeztetés UV-sugárzásra



Figyelmeztetés forrázás ellen



A nemzeti rendelkezéseknek megfelelően a termék csomagolása újrahasznosítható anyagokból készült.



Figyelmeztetés tűzveszélyre

FIGYELMEZTETÉS Veszély, amely anyagi kárt okozhat a termékben vagy a környezetében



1. Biztonsági utasítások.....	39
1.1 Rendeltetésszerű használat	39
1.2 Gyermek, veszélyeztetett személyek és háziállatok biztonsága.....	39
1.3 Elektromos biztonság	40
1.4 Biztonságos szállítás.....	41
1.5 Biztonságos üzembe helyezés	41
1.6 Biztonságos használat	43
1.7 Biztonságos karbantartás és tisztítás	45
1.8 Biztonságos megvilágítás	45
2. Környezetvédelmi utasítások	46
2.1 WEEE irányelvnek való megfelelés és a termék megsemmisítése	46
2.2 Csomagolási információ	46
2.3 Szabványmegfelelési és vizsgálati információk / EU-megfelelési nyilatkozat	46
3 Az Ön szárítógépe	47
3.1 Műszaki adatok	47
3.2 Általános megjelenés	48
3.3 Szállítás hatóköre	48
4 Üzembe helyezés	49
4.1 Megfelelő elhelyezés	49
4.2 A szállítási biztonsági felszerelések eltávolítása	49
4.3 A vízleeresztő tömlő csatlakoztatása a gőzfunkciójú termékekhez.....	50
4.4 A lábak beállítása.....	51
4.5 A szárítógép mozgatása	51
4.6 A zajjal kapcsolatos figyelmeztetés	51
4.7 A megvilágítás izzójának cseréje	51
5 Előkészítés.....	52
5.1 Szárítógépben szárítható ruhák	52
5.2 Szárítógépben nem szárítható ruhák.....	52
5.3 A szárítandó ruhanemű előkészítése	52
5.4 Teendők az energiatakarékosság érdekében	52
5.5 Megfelelő terhelés.....	53

6 A termék működtetése	54
6.1 Kezelőpanel.....	54
6.2. Szimbólumok	54
6.3 A szárítógép előkészítése	54
6.4 Programkiválasztás és fogyasztási táblázat.....	55
6.5 Kiegészítő funkciók.....	58
6.6 Figyelmeztető jelzések	59
6.7 A program indítása	59
6.8 Gyerekzár	59
6.9 A program módosítása indítás után	59
6.10 Program törlése.....	60
6.11 Program vége.....	60
6.12 Illat funkció	60
6.13 Všeobecný popis Parných programov	60
6.14 HomeWhiz funkció	61
7 Karbantartás és tisztítás	63
7.1 Szálszűrők (belső és külső szűrők) / A rakodóajtó belső felületének tisztítása...	63
7.2 A szenzor tisztítása	64
7.3 A víztartály leeresztése.....	64
7.4 A kondenzátor tisztítása.....	65
8 Hibaelhárítás.....	67

1. Biztonsági utasítások

Ez a szakasz a személyi sérülések vagy anyagi károk elkerüléséhez szükséges biztonsági utasításokat tartalmazza.

- Cégünk nem vállal felelősséget azokért az esetleges károkért, amelyek ezen utasítások be nem tartása esetén jelentkezhetnek.
- A telepítési és javítási műveleteket mindig hivatalos szerviz végezze.
- Csak eredeti pótalkatrészeket és tartozékokat használjon.
- Csak akkor javítsa meg vagy cserélje ki a termék valamelyik alkatrészét, ha azt a használati útmutató egyértelműen meghatározza.
- Ne módosítsa a terméket.



1.1 Rendeltetésszerű használat

- A terméket kizárólag otthoni használatra tervezték. Kereskedelmi felhasználásra nem alkalmas.
- A termék kültéri használatra nem alkalmas.
- Ne telepítse és ne üzemeltesse a terméket olyan helyen, ahol fennáll a fagyás lehetősége és/vagy ahol ki van téve a külső elemeknek. A szivattyúba vagy a tömlőkbe belefagyott víz károsodást okozhat.
- A termék csak vízzel mosott és szárítógéppel biztonságosan szárítható és szellőztethető ruhák szárítására és szellőztetésére használható.



1.2 Gyermekek, veszélyeztetett személyek és háziállatok biztonsága

- Ezt a terméket 8 éves és annál idősebb gyermekek, valamint fejletlen fizikai, érzékszervi vagy mentális képességekkel rendelkező vagy tapasztalatlan és gyakorlatlan személyek akkor használhatják, ha felügyelet alatt állnak vagy utasításokat kaptak a készülék biztonságos használatára és a veszélyekre vonatkozóan. Ne engedje, hogy gyermekek a készülékhez nyúljanak. Gyermekek felügyelet nélkül nem végezhetnek tisztítási és karbantartási műveleteket.
- 3 év alatti gyermekek felügyelet nélkül ne tartózkodjanak a termék közelében.

- Az elektromos termékek veszélyesek a gyermekekre és a háziállatokra. Gyermekek és háziállatok ne játsszanak a termékkel, ne másszanak fel rá, illetve bele.
- A termék ajtaját akkor is tartsa zárva, ha nem használja. Gyermekek vagy háziállatok bezáródhatnak a termék belsejébe és megfulladhatnak.
- A tisztítási és karbantartási műveleteket gyermekek felügyelet nélkül nem végezhetik.
- A csomagolóanyagokat tartsa távol gyermekektől. Sérülés- és fulladásveszély.
- A termékhez használt összes adalékanyagot tartsa távol a gyermekektől.
- A termék leselejtezése előtt vágja el a tápkábelt, és tegye tönkre a betöltőajtót.



1.3 Elektromos biztonság

- A terméket ne csatlakoztassa üzembe helyezés, karbantartás, tisztítás, javítás és szállítás során.
- Ha a tápkábel megsérült, akkor azt az esetleges veszélyek elkerülése végett csak hivatalos szerviz cserélheti ki.
- Ne dugja be a tápkábelt a termék alá vagy a készülék hátuljába. Ne tegyen nehéz tárgyakat a tápkábelre. A tápkábel ne törjön meg, ne szoruljon be és ne érintkezzen semmilyen hőforrással.
- A termék üzemeltetéséhez ne használjon hosszabbítót, elosztót vagy adaptert.
- A termék nem működtethető külső kapcsolón, például időzítőn keresztül, és nem csatlakoztatható olyan áramkörhöz, amelyet rendszeresen szerszámmal nyitnak és zárnak.
- A dugasznak könnyen hozzáférhetőnek kell lennie. Ha ez nem lehetséges, akkor az elektromos berendezésen rendelkezésre kell álljon egy olyan mechanizmus, amely megfelel az elektromos áram szabályoknak és lekapcsol minden kapcsolót a hálózatról (biztosíték, kapcsoló, főkapcsoló stb.).
- Ne érintse meg a csatlakozó dugót nedves kézzel.

- A készülék kábelének kihúzásakor ne a tápkábelt, hanem a dugót fogja meg.



1.4 Biztonságos szállítás

- Szállítás előtt húzza ki a terméket a hálózathoz, ürítse ki a víztartályt, és ha van, távolítsa el a vízvezető csatlakozókat.
- Ez a termék nehéz, ne kezelje egyedül.
- Tegye meg a szükséges óvintézkedéseket, hogy a termék ne essen le és boruljon fel. Szállítás közben a termék ne ütközzön semmivel és ne essen le.
- Ne mozgassa a terméket a mozgatható részeinél (például a rakodójáratnál) fogva.
- A terméket álló pozícióban mozgassa. Ha nem lehet álló helyzetben mozgatni, akkor előlről jobb oldalra döntve szállítsa.



1.5 Biztonságos üzembe helyezés

- A termék üzembe helyezése előtt győződjön meg arról, hogy a villanszerelés és a vízvezetés megfelelő, ehhez ellenőrizze a használati útmutatóban található információkat. Ha ezek nem alkalmasak a telepítéshez, hívjon szakképzett villanszerelőt és vízvezeték-szerelőt, hogy szükség szerint rendezze a közműveket. Ezeket a műveleteket a vevő végzi el.
- A telepítés előtt ellenőrizze, hogy a termék nincs-e megsérülve. Ha sérült, a készülék nem telepíthető.
- Ne távolítsa el az állítható talpat.
- Helyezze a terméket sima és kemény felületre és állítsa be az állítható lábakkal.
- A termék és a padló közötti hézagot ne szűkítse le például szőnyeggel, fadarabokkal vagy textíliával. A termék talpa alatti szellőzőnyílásokat nem szabad szőnyeggel elzárni.
- A terméket úgy kell üzembe helyezni, hogy a szellőzőnyílások ne legyenek elzárva.
- A terméket pormentes, jól szellőző helyiségbe telepítse.

- Ne telepítse a terméket gyúlékony és robbanásveszélyes anyagok közvetlen közelébe, és működés közben ne tartson gyúlékony és robbanásveszélyes anyagokat a termék közelében.
- A terméket ne helyezze ajtóval, tolóajtóval szembe, ahol a termék rakodóajtóját nem lehet teljesen kinyitni, illetve olyan csuklópántos ajtó mögé, ahol a termék csuklópántja az ajtó pántjának ütődhet.
- A terméket olyan helyre telepítse, ahol az időszakos karbantartás és tisztítás könnyen elvégezhető.
- A terméket hátsó felületével a fal felé helyezze el (fűtőberendezéses modellek esetén).
- A termék elhelyezésekor ügyeljen arra, hogy a hátsó fal ne érintkezzen semmilyen kiálló tárggyal (vízcsap, konnektor stb.).
- A terméket úgy helyezze el, hogy a termék és a bútorok között legalább 1 cm távolság legyen.
- Tartsa be az útmutatóban megadott füstelvezető csatlakoztatási szabályokat (füstelvezetéssel rendelkező modellek esetén).
- Az elhasznált levegőt nem szabad olyan kéménybe vezetni, amely gáz- vagy más tüzelőanyagot fogyasztó készülékek füstjének elszívására szolgál (füstelvezetéssel rendelkező modellek esetén).
- A szellőztetőmlő nem csatlakoztatható fűtőkályhához vagy kémény füstelvezetőjéhez (füstelvezetővel ellátott modellek esetén).
- A terméket megfelelő biztosítókkal védett, a megadott típusnak és áramértékeknek megfelelő, földelt konnektorba csatlakoztassa. A földelő berendezést képzett villanyszerelővel állíttassa be. Ne használja a terméket a regionális/nemzeti előírásoknak megfelelő földelés nélkül.
- A terméket olyan földelt aljzatba csatlakoztassa, amely megfelel a típuscímkén megadott feszültség-, áram- és frekvencia értékeknek.
- Ne csatlakoztassa a terméket laza, törött, piszkos, zsíros aljzatokhoz vagy olyan aljzatokhoz, amelyek kilazultak a foglalatukból vagy a dugasz aljzatokból, és fennáll a vízzel való csatlakozás veszélye.
- A termékkel együtt szállított, új tömlőszetteket kell használni. A régi tömlőkészleteket ne használja újra. A tömlőkhöz ne készítsen csatlakozóelemeket.

- A tápkábelt és a tömlőket úgy helyezze el, hogy ne okozzanak botlásveszélyt.
- Ha a terméket mosógép tetején használja, a két berendezés között rögzítőelemet kell alkalmazni. A rögzítőelemet az erre felhatalmazott szerviznek kell felszerelnie.
- Ha a terméket a mosógépre helyezik, az együttes súlyuk teli állapotban akár 180 kg is lehet. A termékeket olyan szilárd padlóra helyezze, amely elegendő terhelést képes elviselni.
- A mosógép nem helyezhető a szárítógép tetejére.

Mosógépre és szárítógépre vonatkozó üzembe helyezési táblázat	
Csatlakozó készlet típusa	Mélységmérés (DM: Szárítógép, WM: Mosógép)
Műanyag – 54/60 cm (görbülettel/görbület nélkül)	$DM \leq WM$
	$DM - WM = \max. 10 \text{ cm}$
Műanyag – 46 cm (görbülettel/görbület nélkül)	$DM \leq WM$
	$DM - WM = \max. 10 \text{ cm}$
Polcokkal – 60 cm	$DM \leq WM$
Polcokkal – 54 cm	$DM \leq WM$



1.6 Biztonságos használat

- A mosás előtti száraz szennyes ruha maximális súlya a „Műszaki adatok” részben van megadva.
- Ne tegye a mosatlan ruhákat a szárítógépbe.
- Az olyan anyagokkal szennyezett ruhákat, mint étolaj, aceton, alkohol, benzin, kerozin, feltöltávolítók, terpentín, viasz vagy mosószer, a szárítógépen történő szárítás előtt forró vízben, nagyobb mennyiségű mosószerrel kell kimosni.
- Ha a tisztításhoz vegyszereket használnak, a szárítógépet nem szabad használni.
- Gumihabot (latexhab), zuhany sapkát, vízálló textíliákat, gumival megerősített anyagokat, ruhákat és gumihabos párnákat nem szabad a szárítógépben szárítani.

- A hajlakkot, hajszeszmaradványokat vagy hasonló anyagokat tartalmazó ruhákat nem szabad szárítógépben szárítani.
- Üritse ki a ruhák zsebeit, és vegye ki az olyan tárgyakat, mint gyufa és öngyújtó.
- Ha nem lehet az összes tárgyat gyorsan eltávolítani, és olyan helyre tenni, ahol a hó el tud oszlani, ne állítsa le a szárítógépet a szárítási ciklus befejezése előtt.
- A szárítás utolsó ciklusában nincs fűtés (hűtési ciklus), hogy a ruhák olyan hőmérsékletűek legyenek, amely nem károsítja őket.
- Az öblítőt vagy hasonló termékeket az öblítőre vonatkozó utasításoknak megfelelően kell használni.
- Ne használja a szárítógépet szálszűrő nélkül.
- Ne hagyja, hogy a szárítógép körül rostsálak halmozódjanak fel.
- Annak megakadályozására, hogy a helyiségben más tüzelőanyagot fogyasztó készülékekből – beleértve a nyílt tüzet is – gáz kerüljön vissza, gondoskodni kell a megfelelő szellőzésről (füstelvezetős modellek esetén).
- Ne üzemeltesse a terméket fűtőberendezésekkel együtt, például gázmelegítővel és kéménnyel. Ez a füstelvezető kigyulladását okozhatja. (Füstelvezetős modellek esetén)
- Ne támaszkodjon vagy üljön rá a nyitott rakodóajtóra, mert a termék felborulhat.
- Ne másszon fel a termékre.
- Ne helyezzen tűzforrást (például gyertyát, cigarettát stb.) a termékre, vagy annak közelébe. Ne tartson gyúlékony/robbanásveszélyes anyagokat.
- Ne érintse meg a dobot forgás közben.
- A termék hátfala működés közben felforrósodik. Ne érintse meg a termék hátfalát szárítás közben, vagy a szárítási folyamat befejeződése után. (Fűtéssel ellátott modellek esetén)
- Ha a program futása közben adagol vagy vesz ki ruhát, a dob belső felszínét ne érintse meg. A dob felszíne ugyanis forró.

- Ne nyomja meg a gombokat éles tárgyakkal, például villával, késsel, körömmel stb.
- Hibás vagy sérült terméket ne működtessen. Húzza ki a berendezést a hálózathoz (vagy kapcsolja ki a csatlakoztatott biztosítékot), és hívja a hivatalos szervizt.
- Ha a szárító nincs használatban, húzza ki a konnektorból.



1.7 Biztonságos karbantartás és tisztítás

- Soha ne mossa le a szárítót úgy, hogy vizet spriccel vagy önt rá. A termék tisztításához ne használjon magasnyomású tisztítót, gőztisztítót, slagot vagy nagynyomású tisztítóeszközt.
- A termék tisztításához ne használjon éles vagy súrolószert.
- Ne használjon háztartási tisztítószereket, szappant, gázt, benzint, alkoholt, viasz stb. a termék tisztításához.
- A szálszűrőt rendszeresen tisztítani kell. Minden szárítási ciklust követően tisztítsa ki a szőszszűrőt és a betöltő ajtó belső felületét.
- Tisztítsa meg porszívóval a párologtató lamelláin felgyülemlt szálakat a szűrőfiók mögött. A tisztítást kézzel is végezheti, amennyiben védőkesztyűt visel. Ne próbálja meg csupasz kézzel végezni a tisztítást. A párologtató lamellái megsérthetik a kezét. (Hőszivattyús termékek esetén)
- A tűz- és robbanásveszély miatt ne használjon oldatokat, tisztítószereket, acélgyapotot vagy hasonló anyagokat és eszközöket az érzékelők tisztításához.
- Tisztítsa meg a füstelvezetőt. (Füstelvezető modellek esetén)
- Ne igya meg a kondenzvizet.



1.8 Biztonságos megvilágítás

- Forduljon hivatalos szervizhez, ha ki kell cserélni a világítást biztosító LED-et/izzót (világítással rendelkező termékek esetén).

2. Környezetvédelmi utasítások

2.1 WEEE irányelvnek való megfelelés és a termék megsemmisítése



Ez a termék nem tartalmaz a török környezetvédelmi és városfejlesztési minisztérium által kiadott „Az elektromos és elektronikus berendezések hulladékairól szóló rendelet” c. dokumentumban szereplő veszélyes és tiltott anyagokat. Megfelel a WEEE rendelet előírásainak. Ez a termék újrahasznosítható és újrafelhasználható, kiváló minőségű alkatrészekből és anyagokból készült. Ezért az élettartama végén ne dobja ezt a terméket a normál háztartási hulladékok közé. A készüléket egy hulladékudvarban kell leadni, ahol gondoskodnak az elektromos berendezések újrahasznosításáról. Ezekkel a gyűjtőpontokkal kapcsolatban keresse a helyi önkormányzatokat. A termékek újrahasznosításával megóvhatja a környezetet és a természeti erőforrásokat.



Az R290 gyúlékony hűtőközeg. Ezért győződjön meg róla, hogy a rendszer és a csövek nem sérültek-e meg működés és szállítás során.

Tartsa a terméket hőforrásoktól távol, különben ha sérült, kigyulladhat.

Ne dobja tűzbe a készüléket.

2.2 Csomagolási információ

A nemzeti rendelkezéseknek megfelelően a termék csomagolása újrahasznosítható anyagokból készült. Ne dobja ki a csomagolási hulladékot a háztartási hulladékkal vagy más hulladékkal együtt, szállítsa a helyi hatóság által megjelölt gyűjtőhelyre.

2.3 Szabványmegfelelési és vizsgálati információk / EU-megfelelési nyilatkozat



A termék fejlesztési, gyártási és értékesítési fázisa az Európai Unió valamennyi vonatkozó utasításában meghatározott biztonsági szabályoknak megfelelően történik.

Frekvenciasáv	: 2.400 – 2.484 GHz
Maximális átviteli teljesítmény	: < 100mW
CE megfelelési nyilatkozat	
Tvrтка Arçelik A.Ş. ovime izjavljuje kako je ovaj uređaj u skladu s Direktivom 2014/53/EU. Cjelovit tekst EU izjave o sukladnosti dostupan je na sljedećoj internetskoj adresi: - Proizvodi, s adrese: https://www.beko.com.tr/	

3 Az Ön szárítógépe

3.1 Műszaki adatok

HU

Magasság (min. / max.)	84,6 cm / 86,6 cm*
Szélesség	59,8 cm
Mélység	65,0 cm
Kapacitás (max.)	9 kg**
Nettó súly (\pm %10)	44 kg
Feszültség	Lásd a típuscímkét***
Névleges bemeneti teljesítmény	
Modellkód	

* Min. magasság: Magasság, ha az állítható talp zárt állapotban van.

Max. magasság: Magasság, ha az állítható talp maximálisan nyitott állapotban van.

** A száraz szennyes súlya mosás előtt.

*** Az adattábla a szárítógép ajtaja alatt található.



A szárítógép minőségének javítása érdekében a műszaki adatok előzetes értesítés nélkül módosíthatók.
A felhasználói kézikönyvben szereplő adatok vázlatosak, és lehet, hogy nem pontosan illenek a termékre.
A szárítógéphez, illetve a kísérő dokumentumokban megadott értékek a vonatkozó szabványoknak megfelelő laboratóriumi mérések. Ezek az értékek a használat és a környezeti feltételek függvényében eltérhetnek.

3.2 Általános megjelenés

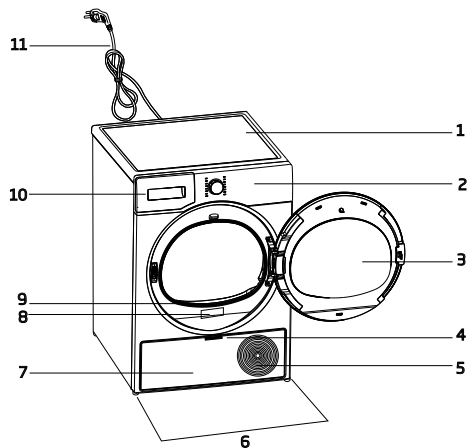

1. Felső panel
2. Kezelőpanel
3. Betöltőajtó
4. Padlólemez fogantyú
5. Szellőzőrácsok
6. Állítható lábak
7. Padlólemez
8. Adattábla
9. Szemcseszűrő
10. Víztartály fiókja
11. Tápkábel

3.3 Szállítás hatóköre

	1. Vízeeresztő tömlő*		6. Vízítelő kupak*
	2. Szűrőrekesz tartalék szivacs*		7. Tiszta víz*
	3. Felhasználói kézikönyv		8. Illatkapszulák*
	4. Szárítókosár*		9. Kefe*
	5. Szárítókosár használati utasítás*		10. Szűrőkendő*

*Választható – nem biztos, hogy tartalmazza, modelltől függő.

4 Üzembe helyezés



Először olvassa el a „Biztonsági utasításokat”!

Mielőtt a szárítógép üzembe helyezéséhez a legközelebbi hivatalos szervizhez fordulna, olvassa el a használati útmutatóban található információkat, és győződjön meg arról, hogy a villanszerelés és a vízellátás megfelel az előírásoknak. Ellenkező esetben hívjon egy villanszerelőt és egy vízszelelőt a csatlakozások biztosítása érdekében.



A vevő felelőssége, hogy előkészítse a szárítógép helyét, valamint a villanszerelést és a szennyvízelvezetést.



Üzembe helyezés előtt ellenőrizze, hogy a termék nincs-e megsérülve. Ha a szárítógép sérült, ne helyezze üzembe. A sérült termékek veszélyeztetik az Ön biztonságát. Várjon 12 órát a szárítógép üzembe helyezése előtt.

FIGYELMEZTETÉS

A termék hűtőközeget tartalmaz, és ha közvetlenül szállítás után üzemelteti, akkor károsodhat. A terméket minden szállítás után 12 órán át pihentetni kell.

4.1 Megfelelő elhelyezés

- A szárítógépet sík és stabil felületre állítsa.
- A szárítógép nehéz. Ne mozgassa egyedül.
- A terméket pormentes, jól szellőző helyiségbe telepítse.
- A termék és a padló közötti hézagot ne szűkítse le például szőnyeggel, fadarabokkal vagy textíliával.
- Ne tegye a mosatlan ruhákat a szárítógépbe.
- A szárítógép telepítési helyének közelében ne legyenek olyan zárható ajtók, tolóajtók vagy csuklópántos ajtók, amelyek a rakodóajtó nyitását akadályozhatják.

- A szárítógép telepítése után a csatlakozásoknak stabilnak kell maradniuk. A termék elhelyezésekor ügyeljen arra, hogy a hátfal ne érintkezzen semmilyen kiálló tárggyal (vízcsap, konnektor stb.).
- A terméket úgy helyezze el, hogy a termék és a bútorok között legalább 1 cm távolság legyen.
- A szárítógép +5°C és +35°C közötti hőmérsékleten üzemeltethető. Ha ezen a hőmérséklet-tartományon kívül üzemeltetik, a szárítógép működése veszélybe kerülhet és károsodhat.
- A szárítógépet nem szabad a hátoldalával a falnak támasztva elhelyezni.



Ne tegye rá a szárítógépet a tápkábelre.

- * Hagyja figyelmen kívül a következő figyelmeztetést, ha a termék rendszere nem tartalmaz R290-et.



A szárító R290 hűtőközeget tartalmaz.*
Az R290 környezetbarát, de gyúlékony hűtőközeg.*
Győződjön meg arról, hogy a szárítógép légbeömlő nyílása nyitva van, és jól szellőzik.*
Tartsa távol a potenciális lángforrásokat a szárítótól.*

4.2 A szállítási biztonsági felszerelések eltávolítása

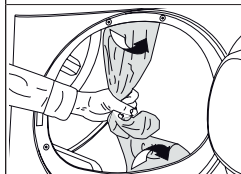

A termék első használata előtt távolítsa el a szállítási biztonsági felszereléseket.

FIGYELMEZTETÉS

Ne hagyjon semmilyen tartozékot vagy a szállítási biztonsági felszerelés bármely részét a dobben.

4.3 A vízleeresztő tömlő csatlakoztatása a gőzfunkciójú termékekhez

A víztartályban felgyülemlett víz rendszeres leeresztése helyett a szárítógéphez mellékelt vízleeresztő tömlőn keresztül is leengedheti a vizet.



- Ha a szárítógépe rendelkezik gőzpermet funkcióval, a vízleeresztés csatlakoztatásához kövesse az alábbi ábrát.

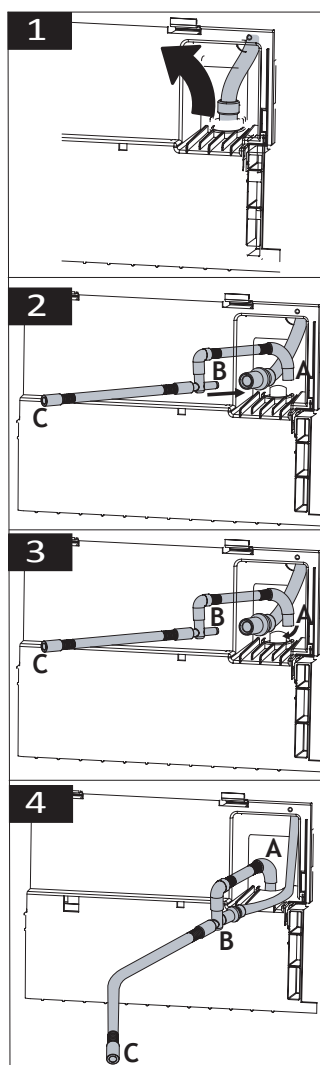

- 1 Kézzel húzza át a tömlőt a szárító mögött, lecsatlakoztatva a rögzítési helyéről. A tömlő levételéhez ne használjon szerszámot.
- 2 Szerelje be a géppel szállított vízleeresztő tömlő B végét a gépből eltávolított tömlő végére.
- 3 Szerelje be a géppel szállított vízleeresztő tömlő végét arra a helyre, ahonnan eltávolította a tömlőt a szárítógépen.
- 4 Rögzítse a vízleeresztő tömlő C végét közvetlenül a szennyvízcsatornához vagy a mosogatóhoz

FIGYELMEZTETÉS	A vízvezető tömlőt legfeljebb 80 cm magasságban kell rögzíteni. Ügyeljen arra, hogy a vízvezető tömlő ne törjön meg, ne gyűrődjön össze és ne nyomódjon a vízvezető és a szárítógép közé.
	A tömlő úgy legyen csatlakoztatva, hogy ne válhasson le a helyéről. A kiszivárgó víz kárt okozhat. Ne hosszabbítsa meg a vízvezető tömlőt. Ellenőrizze, hogy a víz megfelelő áramlással folyik-e. A vízleeresztő cső ne legyen elzáródva vagy eltömődve.

	Ha a termékhez adtak tartozékcsoomagot, ellenőrizze a részletes használati utasítást.
--	---

4.4 A lábak beállítása

	Amikor a szárítógép vízszintesen és stabilan áll, állítsa be a lábakat azok jobbra és balra forgatásával.
--	---

4.5 A szárítógép mozgatása

- Engedje le teljesen a szárítógépben lévő vizet.
- Ha a termék közvetlen leeresztéshez van csatlakoztatva, távolítsa el a tömlőcsatlakozásokat.

	A szárítógépet ajánlott függőleges helyzetben mozgatni. Máskülönben döntse jobb oldalra (szemből nézve), és így mozgassa a szárítógépet. Várjon 12 órát a szárítógép üzembe helyezése előtt.
--	--

4.6 A zajjal kapcsolatos figyelmeztetés

	
	A termék működése során a kompresszorból időről időre fémes zajok hallhatók, ez normális.
	A termék működtetésekor a felgyülemlett víz a víztartályba kerül. Normális, hogy e művelet során szivattyúzási hangok hallatszanak a készülékből.

4.7 A megvilágítás izzójának cseréje

Ha a szárítógép dob megvilágítással rendelkezik;

A szárítógép megvilágításához használt izzó/LED cseréjével forduljon hivatalos szervizhez. A termékben lévő izzó nem alkalmas helyiségek megvilágítására. A lámpa célja, hogy a szennyes ruhákat biztonságosan lehessen a szárítógépbe helyezni. A készülékben használt lámpák ellenállnak a szélsőséges fizikai körülményeknek, például az 50 °C feletti hőmérsékletnek.

5 Előkészítés



Először olvassa el a „Biztonsági utasításokat”!

5.1 Szárítógépben szárítható ruhák

FIGYELMEZTETÉS	A szárítógépben nem szárítható ruhák a szárítás során károsíthatják a készüléket és maguk a ruhák is károsodhatnak. Kövesse a szárítandó ruhaneműk címkéjén található utasításokat. Csak olyan ruhákat szárítson, amelyek címkéjén a „szárítógépben szárítható” felirat szerepel.
-----------------------	---



Do not dry with dryer

5.2 Szárítógépben nem szárítható ruhák

FIGYELMEZTETÉS	A fém merevítőkkel ellátott fehérneműket nem szabad szárítógépben szárítani. Ha ezek a fém merevítők kilazulnak és leszakadnak a ruhadarabról, károsíthatják a gépet. A finom hímzett textíliákat, pamut- és selyemruhákat, a finom és értékes textíliákból készült ruhadarabokat, a nem légáteresztő ruhákat és tüllfüggönyöket nem szabad szárítógépben szárítani.
-----------------------	--

5.3 A szárítandó ruhanemű előkészítése

FIGYELMEZTETÉS	Érmék, fém alkatrészek, tűk, szögek, csavarok, kövek stb. károsíthatják a termék dobját, illetve működési problémákat okozhatnak. Ezért nézze át a termékbe töltendő összes ruhát. A fémtartozékokkal, pl. cipzárral felszerelt ruhákat kifordítva szárítsa. Húzza fel a cipzárakat, horgokat és kapcsokat, gombolja be a takarók gombjait, kösse be a textil- és kötényöveket.
-----------------------	---

5.4 Teendők az energiatakarékosság érdekében

- A mosás során a lehető legmagasabb centrifugálási fokozatot használja. Ezzel csökkentheti a szárítási időt és az energiafogyasztást. Válogassa szét a ruhákat típusuk és vastagságuk szerint. Az azonos típusú ruhákat együtt szárítsa. Például a konyharuhák és az asztalterítők gyorsabban száradnak, mint a fürdőszobai törülközők.
- A programválasztáshoz kövesse a használati útmutatóban található ajánlásokat.
- Szárítás közben ne nyissa ki a betöltőajtót, hacsak nem muszáj. Ha mégis ki kell nyitnia a betöltőajtót, ne tartsa nyitva túl sokáig.
- A szárítógép működése közben ne tegyen bele nedves ruhát.
- Minden szárítás előtt és után tisztítsa meg a szálszűrőt.
- Kondenzációs modellek esetén ügyeljen arra, hogy a kondenzátort legalább havonta egyszer vagy minden 30 szárítási művelet után tisztítsa meg.
- Győződjön meg arról, hogy a szűrők tiszták. A részletekért olvassa el a karbantartásról és tisztításról szóló fejezetet.

- A füstelvezetővel ellátott modellek esetében tartsa be az útmutatóban megadott füstelvezetési szabályokat, és tisztítsa meg a füstelvezetőt.
- A szárítási munkamenet során megfelelően szellőztesse ki a helyiséget, ahol a szárítógép található.
- A hőszivattyúval ellátott modellek esetében legalább félévente ellenőrizze a kondenzátort, és ha szennyezett, tisztítsa meg.
- Ha környezetbarát szűrőt használ, akkor nem szükséges minden ciklus után tisztítani a szűrőt. Ha a képernyőn világít a környezetbarát ikon, cserélje ki a szűrőkendőt.

5.5 Megfelelő terhelés

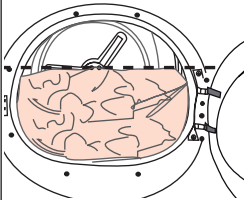
FIGYELMEZTETÉS	
	<p>Ha a gépben lévő ruha mennyisége meghaladja a maximális terhelhetőséget, előfordulhat, hogy a gép nem megfelelő módon működik, ami anyagi károkat okozhat, vagy károsíthatja a terméket. Minden program esetén tartsa be a maximális terhelhetőséget.</p>

Az alábbi súlyok példaként szolgálnak.

Szennyes	Kb. súly (g)*	Szennyes	Kb. súly (g)*
Pamut ágynemű (dupla méretű)	1500	Pamut ruha	500
Ágynemű (egyszemélyes)	1000	Ruha	350
Lepedő (dupla)	500	Farmer	700
Lepedő (egyszemélyes)	350	Zsebkendő (10 db)	100
Nagy asztalterítő	700	Póló	125
Kicsi asztalterítő	250	Blúz	150
Szalvéta	100	Pamut ing	300
Törölköző	700	Ing	200

6 A termék működtetése

6.1 Kezelőpanel

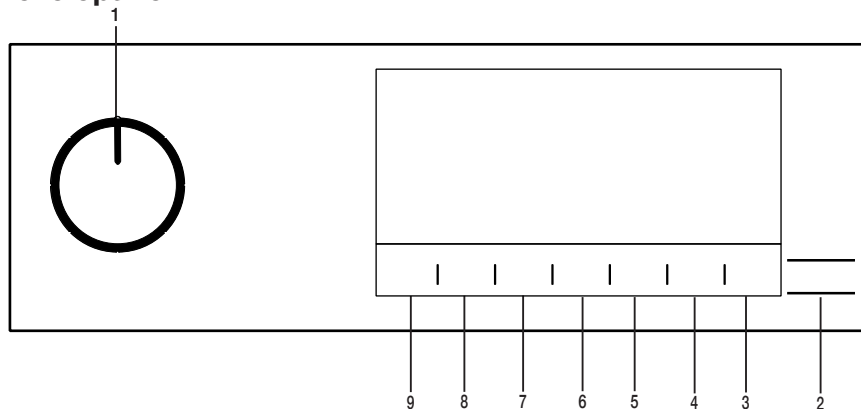

1. Be/Ki/Program választógomb.
2. Indítás/Készenlét gomb.
3. Távirányító gomb
4. Befejezési idő kiválasztó gombja.
5. Steam programválasztó gomb.
6. Alacsony hőmérséklet kiválasztó gombja.
7. Hangjelzés és gyerekzár kiválasztó gombja.
8. Gyűrődésgátlás kiválasztó gomb/
Dobmegvilágítás gomb.
9. Szárazság szint beállító gomb

6.2. Szimbólumok



6.3 A szárítógép előkészítése

- Dugja be a szárítógépet.
- Nyissa ki a betöltőajtót.
- Helyezze a ruhát a szárítógépbe, anélkül, hogy teletömné.
- Nyomja be és zárja be a betöltőajtót.

FIGYELMEZTÉS



Győződjön meg róla, hogy a ruhák nem torlaszolják el a betöltőajtót. Ne zárja be erővel a rakodőajtót.

- Amikor a Be/Ki/Program választógomb segítségével kiválasztja a kívánt programot, a gép be fog kapcsolni.



 Az, hogy a Be/Ki/Program választógomb segítségével kiválaszt egy programot, nem jelenti azt, hogy a program elindult. A program elindításához nyomja meg a Start/Bekapcsolva gombot.

6.4 Programkiválasztás és fogyasztási táblázat

HU					
A gőzzel működtetett ciklusok táblázata					
Programok	A programok leírása	Kapacitás (kg)	A mosódob forgási sebessége (ford/perc)	Szárítási idő (perc)	Gőzszerítési idő
Azonnal felvehető*	A ciklus célja az ingek és pólók gyűrődésének csökkentése a gőzfunkció segítségével. Ez a ciklus általában feleslegessé teszi az alkalmi ingek vasalását szárítás után. A szárítandó termék szövétől és vastagságától függően a gyűrődés csökkenésének mértéke változhat. Ebben a ciklusban ajánlott az azonos típusú szöveteket betenni.	1,5 (6 darab)	800	-	90
		1 (3 darab)	800	-	70
		0,3 (1 db)	800	-	50
Gőzös felhívítás	Felhívítja a ruhákat a gőzfunkció segítségével, és eltávolítja a nem kívánt szagokat. Csak száraz ruhákhoz használja.	1,5 (6 darab)	-	-	35
		1 (3 darab)	-	-	31
		0,3 (1 db)	-	-	23
Vegyes(Napi)	Használja ezt a programot olyan szintetikus és pamut ruhaneműk együtt történő szárításához, amelyek nem engedik színüket. Ezzel a programmal a sport- és fitness ruhákat száríthat.	4	1000	115	120
Farmer	Ezzel a programmal farmernadrágokat, -szoknyákat, -ingeket vagy -kabátokat száríthat.	4	1200	130	135
Pamut	Ebben a ciklusban száríthatja a hőnek ellenálló pamutszöveteket. A szárításhoz megfelelő beállítást kell kiválasztani, amely megfelel a szárítandó ruhanemű vastagságának és a kívánt szárazsági szintnek.	9	1000	225	230
Pamut Eko	Az egyrétegű, alkalmi pamut textíliákat a lehető leggazdaságosabb módon szárítja.	9	1000	215	220
Szintetikus	Ebben a ciklusban száríthatja az összes szintetikus textíliát. A kívánt szárítási szintnek megfelelő szárítási szintet kell kiválasztani.	4	800	80	85

A nem gőzzel működtetett ciklusok táblázata

Pamut, vasalásra kész	Az egyrétegű, alkalmi pamut textíliákat kissé nedvesen szárítja, hogy készen álljanak a vasalásra.	9	1000	159	-
Gyapjűvédő	Ezt a programot használja olyan gyapjú ruhanemű szárításához, melyeket az utasítások szerint mosott ki, pl. pulóverek. Javasolt a ruhákat a program végeztével kivenni.	1,5	600	148	-
Éjszaka (csendes)	Ennél a programnál a kibocsátott zaj alacsonyabb. Ezzel a programmal csendesen megszárázhatja a pamut vagy a szintetikus keverék ruháit.	9	1000	240	-
Ágynemű/Toll	Szárázhatja tollal vagy szálás anyaggal töltött textíliát, mely a szárító címkén feltüntetett, egyetlen ruhadarabként szárítható. A king size méretű paplant, párnát vagy kabátokat egy darab ruhaként száríthatja. Szárítsa ruháit, például a kabátokat és dzsekiket, kifordítva.	-	800	165	-
Időzítő programok	A 10 és 160 perc közötti időprogramok közül választhat a kívánt szárítási szint alacsony hőmérsékleten történő eléréséhez. Ebben a programban a szárítógép működése a ruhanemű szárazságától függetlenül a beállított ideig tart.	-	-	-	-
Higiénikus frissítés	Ezt a programot olyan száraz ruha és ruhanemű esetében használhatja, amely számára mosás nélkül szeretne higiénit biztosítani. A hőhatás révén a száraz textília számára magasfokú higiénit biztosít.	1,5	-	120	-
Higiénikus szárítás	Ezzel a programmal azokat a mosott termékeit száríthatja, amelyek számára extra higiénit kíván biztosítani. A hőhatás révén a textília számára magasfokú higiénit biztosít.	5	800	200	-
Expressz	Használja ezt a programot 2 ing vasalásra előkészítéséhez.	0,5	1200	30	-
Letöltött program					
Ágyhuzat	Használja pamut és szintetikus ágyneműkészletek szárításához. Legfeljebb 2 kétszemélyes ágyneműszárítás lehetséges	3	800	135	-
Fehérnemű	Magas hőmérsékleten higiénikusan szárítja az alsóneműt.	2	1000	70	-
Szabadidő / Sport (Goretex)	Szárázsa meg a szintetikus, pamut vagy vegyes textíliákból vagy vízálló anyagból készült ruháit, például funkcionális dzsekiket, esőkabátokat stb.. A szárítás előtt fordítsa ki őket.	2	1000	135	-
Divat	Lehetővé teszi azoknak a pólóknak, blúzoknak és ingeknek a biztonságos szárítását, amelyek mosási utasításaiban szerepel a „szárítható”.	4	1000	125	-
Törülköző	Száritó törlők, mint például konyhai törlők, törülközők és kéztörlők.	5	1000	175	-

Energiafogyasztási értékek				
Programok	Kapacitás (kg)	A mosódob forgási sebessége (ford./perc)	Maradék nedvességtartalom kb.	Energiafogyasztási értékek kWh
Pamut, szekrényszáráz**	9	1000	60%	1,62
Pamut, vasalásra kész	9	1000	60%	1,50
Szintetikus, szekrényszáráz	4	800	40%	0,60
	A teljes és részleges terhelés mellett használt "Pamut Eko program" egy szabványos szárítási program, a címkén és a lapon szereplő információk alapján ez a program alkalmas a normál nedves pamut ruhanemű szárítására, és ez a leghatékonyabb energiafogyasztású program a pamut ruhaneműk számára.			
	„Ha rendszeresen szárít 9 kg maximális pamut adagokat, javasoljuk, hogy csatlakoztassa a leeresztő tömlőt, a szárító leállása és a ciklus közepén a tartály ürítése megakadályozása érdekében” (lásd: „Csatlakozás a lefolyóhoz” szakasz)			
*A Ready to Wear (azonnal felvehető) ciklus alkalmasságát arra, hogy 100% pamut, 100% poliészter, 100% viszkóz és 56% pamut - 44% poliészter anyagú ingeket rögtön felvehető állapotba hozza (ránccmentesítő hatás), a Független Európai Textilvizsgáló Intézet igazolta. A gallér, a mandzsetta és az ingujjak igény szerint vasalhatók.				

* : Energiamárka szabványprogram EN 61121. A táblázat összes értéke az EN 61121 szabvány alapján került meghatározásra. Ezek az értékek a ruhanemű típusa, a centrifugálási sebesség, a környezeti viszonyok vagy a feszültségingadozás függvényében eltérhetnek a táblázatban megadott értékektől.



Allergy UK a British Allergy Association védjegye. A „jövöhagyási pecsét” útmutatóként szolgál azok számára, akik tájékoztatást szeretnének azzal

kapcsolatban, hogy a termék jelentősen csökkenti-e az allergének mennyiségét olyan környezetben, ahol allergiás emberek vannak jelen, illetve a termék korlátozza/csökkenti/megszünteti az allergéneket. A cél annak igazolása, hogy a terméket tudományosan tesztelték vagy elemezték, mérhető eredmények elérésére érdekében.

6.5 Kiegészítő funkciók Szárasság szint

A szárassági szint beállító gombot a szárasság mértékének beállítására használhatja. A program ideje függ a választástól.



Ezt a funkciót csak a program megkezdése előtt aktiválhatja.

Gyűrődés megelőzése

A gyűrődés megelőzése kiválasztó gomb megnyomásával be- és kikapcsolhatja a gyűrődés megelőzése funkciót. Ha a program befejezését követően nem veszi ki azonnal a mosott ruhát, használhatja a gyűrődés megelőzése funkciót a ruhák gyűrődésének megelőzéséhez.

Hangjelzés

A szárítógép a program végeztével hangjelzést bocsát ki. Ha nem szeretne hangjelzéseket kapni, nyomja meg a „Hangjelzés” gombot. Ha megnyomja a hangjelzés gombot, a visszajelző lámpa kialszik és a hangjelzés nem szólal meg, amikor a mosás befejeződött.



Ez a funkció vagy a program elindulása előtt vagy az után is aktiválható.

Alacsony hőmérséklet

Ezt a funkciót csak a program megkezdése előtt aktiválhatja. Ezt a funkciót akkor aktiválhatja, ha a mosott ruhát alacsonyabb hőmérsékleten szeretné szárítani. A program időtartama hosszabb lesz az aktiválást követően.

Befejezési idő

Az idő vége funkció segítségével a program végének idejét akár 24 órával elhalaszthatja.

1. Nyissa ki a betöltőajtót és helyezze be a ruhaneműt.
2. Állítsa be a szárítási programot.
3. Nyomja meg Befejezés idejének kiválasztása gombot a kívánt késleltetés beállításához. Bekapcsol az „Idő lejárt” LED-jelzés. (Ha lenyomja és tartja a gombot, az Idő vége non-stop folyamatban lesz).
4. Nyomja le a Indítás/Bekapcsolva gombot. A Befejezési idő visszaszámlálása elindul. A kijelzett késleltetett idő közepén található „:” jelzett villog.



Az idő lejártá előtt hozzáteheti és kivetheti a ruhaneműt. A kijelzett idő a normál szárítási idő és az Idő vége összege. A Befejezési idő LED a leszámolás végén kikapcsol, megkezdődik a szárítás és felvillan a szárítás LED.

Az Idő vége megváltoztatása

Amennyiben a visszaszámlálás alatt szeretné megváltoztatni a késleltetés idejét, akkor:

Állítsa meg a programot, fordítsa el a Be/Ki/Program választógombot, és törölje a programot. Válassza ki a kívánt programot, majd ismétlje meg a Befejezési idő kiválasztása folyamatot.

Idő vége funkció törlése

Amennyiben törölni szeretné az Idő vége funkciót és azonnal el szeretné indítani a programot:

Állítsa meg a programot, fordítsa el a Be/Ki/Program választógombot, és törölje a programot. Válassza ki a kívánt programot, majd nyomja meg a „Start/Szünet” gombot.

Dobvilágítás

A gomb megnyomásával be- és kikapcsolhatja a dobvilágítást. A gomb megnyomásával a lámpa bekapcsol, majd egy bizonyos idő eltelte után kialszik.

6.6 Figyelmeztető jelzések



A figyelmeztető jelzések az adott szárítógép modelltől függően eltérőek lehetnek.

Bolyhszűrő tisztítása

A program végeztével bekapcsol a szűrőtisztítás figyelmeztető jelzés.

Víztartály

Ha a víztartály a program közben telik meg, a figyelmeztető jelzés villogni kezd és a gép készenléti üzemmódba vált. Ebben az esetben engedje le a tartályt, majd a program elindításához nyomja meg az Indítás/Bekapcsolva gombot. A figyelmeztető szimbólum eltűnik és a program újra elindul.

A szűrőfiók/hőcserélő tisztítása

A filter fiók tisztítása érdekében a figyelmeztető jelzés folyamatosan villog.

6.7 A program indítása

A program elindításához nyomja meg az Indítás/Bekapcsolva gombot.

A Start/Készenlét és Szárítás jelzőfények világítani fognak, jelezve, hogy a program elindult.

6.8 Gyerekzár

A szárítógép gyerekzárral rendelkezik annak érdekében, hogy a gombok lenyomásával ne lehessen megváltoztatni az aktuális programot. Amennyiben a gyerekzár aktív, a panelen lévő összes gomb, a Be/Ki/Programválasztás gomb kivételével inaktívá válik.

Nyomja a hangjelzés gombját 3 másodpercig, hogy aktiválhassa a gyerekzárát.

A program végeztével új program elindításához, illetve a program megszakításához a gyerekzárát fel kell oldani. A gyerekzár feloldásához tartsa nyomva ugyanazokat a gombokat 3 másodpercen át.



Ha a gyerekzár aktív, a kijelzőn bekapcsol a gyerekzár figyelmeztető jelzés.

Amikor a gyerekzár aktív:

Mialatt a szárítógép működik vagy készenléti állapotban van, a jelzőfények nem változnak a programválasztó gomb pozíciójának módosításakor sem.



Ha a szárítógép működik és a gyermekzár aktív, a programválasztó gomb elfordításakor két sípoló hang hallatszik. Ha a gyermekzárát kikapcsolják, mielőtt a programválasztó gombot az eredeti helyére fordítanák, a program megszakad, mivel a programválasztó gomb elmozdult.

6.9 A program módosítása indítás után

A szárítógép elindítása után módosíthatja a kiválasztott a szárítási programot egy másik programra.

- Például állítsa meg a programot, és fordítsa el a Be/Ki/Programválasztógombot, hogy kiválaszthassa az Extra száraz programot a Vasalási száraz program helyett.
- A program elindításához nyomja meg az Indítás/Bekapcsolva gombot.

Ruhanemű hozzáadása és eltávolítása bekapcsolt állapotban

Ruhanemű hozzáadásához, illetve kivételéhez a szárítási program elindulását követően:

- A szárítógép készenléti üzemmódba állításához nyomja meg a Start/Készenlét gombot. A szárítási folyamat leáll.
- Nyissa ki a betöltőajtót Készenlét üzemmódban, tölts be vagy vegye ki a ruhákat, majd csukja vissza az ajtót.
- A program elindításához nyomja meg az Indítás/Bekapcsolva gombot.

	<p>A szárítás megkezdése után hozzáadott ruhaneműt azt eredményezheti, hogy a szárítógépben lévő, már megszáradt ruhák összekeverednek a vizes ruhákkal, így a szárítási folyamat végén a ruhanemű nedves marad. A ruhanemű hozzáadását és eltávolítását a szárítás ideje alatt akár mennyiszert megismételheti. De ezzel többször megszakítja a szárítási folyamatot és növeli a programidőt és az energiafogyasztást is. A ruhanemű hozzáadása ezért a szárítási program elindulása előtt javasolt. Ha a berendezés készenléti állapotában a programválasztó gombbal új programot választ, a folyamatban lévő program megszakad.</p>
--	--

	<p>Ha a program futása közben adagol vagy vesz ki ruhát, a dob belső felszínét ne érintse meg. A dob felszíne ugyanis forró.</p>
--	--

6.10 Program törlése

Ha bármilyen okból szeretné a szárítást leállítani és a programot törölni a gép elindulása után, állítsa le a programot és nyomja meg a Be/Ki/Program választógombot, ekkor a program törlődik.

	<p>Amennyiben a programot a berendezés működése közben állítja le, a berendezés belseje rendkívül forró lehet, ezért kapcsolja be a szellőztetés programot, hogy lehűtse.</p>
--	---

6.11 Program vége

Ha a program befejeződik, a Befejezés/Gyűrődés megelőzése és Szűrő tisztítása figyelmeztetés LED felvillan a visszajelzőn. A betöltőajtó kinyitható, és a szárítógép készen áll a következő szárítási ciklusra.

Forgassa el a Be/Ki/Program választógombot Be/Ki állásba, hogy kikapcsolhassa a szárítógépet.

	<p>Ha a Gyűrődés megelőzése üzemmód aktív és a program végeztével nem üríti ki a ruhákat, a gyűrődés-megelőző funkció 2 órára aktívá válik, ezzel megakadályozva, hogy a gépben lévő ruhák összegyűrődjenek. A program 10 perces intervallumokban megforgatja a ruhákat, így megelőzve a gyűrődést.</p>
---	---

6.12 Illat funkció

Ha a szárítógép rendelkezik illat funkcióval, annak használatával kapcsolatban olvassa el a ProScent útmutatót.

6.13 Všeobecný popis Parných programov

Parné cykly

Funkciu pary môžete používať v cykloch, ktoré sú na paneli zariadenia označené modrou čiarou. Pri používaní cyklu s aktívnou parnou funkciou je potrebné používať sušičku tak, že oblečenie zoskupíte podľa jeho typu a hrúbky. V tomto cykle nesušte vlnu, kožu ani oblečenie, ktoré obsahuje kovové časti. Pri výrobe pary v parných cykloch môže vzniknúť mimoriadny hluk. V závislosti od typu, množstva bielizne a zvoleného cyklu sa môže výsledok procesov uvoľňovania pokrčenia a odstraňovania zápachu líšiť. Po ukončení parných cyklov by sa bielizeň mala okamžite vybrať z práčky a zavesiť na vešiak.

Príprava zariadenia

Nádrž na paru sa musí naplniť pred prvým použitím parných funkčných cyklov. Preto je pri prvom použití práčky potrebné sušiť bielizeň pomocou cyklu s parnou funkciou alebo cyklu s neaktívnou parnou funkciou.

Ako aktivovať parný cyklus:

Po zapnutí práčky a otočení navigátora cyklov na cykly „Ready to Wear“ (Pripravené na nosenie) alebo „Steam Refresh“ (Osvieženie parou) sa rozsvieti indikátor zobrazený na obrázku nižšie.



Tento symbol označuje, že môžete spustiť cyklus sušenia s maximálnou náplňou 1,5 kg (6 kusov). Ak chcete sušiť 1 alebo 3 kusy bielizne, musíte na obrazovke ťuknúť na možnosť „Steam“ (Para) a vykonať požadovanú úpravu v nastaveniach úrovne naplnenia.



3 darab



1 db

Po vykonaní požadovaných nastavení môžete cyklus spustiť stlačením tlačidla Start/Hold (Spustenie/podržanie).

Aby ste mohli aktivovať funkciu pary v cykloch Blend (zmes), Jeans (džínsy), Cotton (bavlna), Economic Cotton (ekonomická bavlna) a Synthetic (syntetika), musíte na obrazovke ťuknúť na možnosť „Steam“ (Para). Po ťuknutí na toto tlačidlo sa aktivuje funkcia pary, zobrazí sa symbol uvedený nižšie a zmení sa trvanie cyklu.



Cyklus môžete spustiť stlačením tlačidla Start/Hold (Spustenie/podržanie), keď sa zobrazí symbol a aktivuje sa funkcia pary.



Ak je nádržka na paru prázdna, ikona zobrazená nižšie bude blikať. Na naplnenie nádržky je potrebné sušiť bielizeň v cykle s neaktívnou funkciou pary.



6.14 HomeWhiz funkció

Először is, telepítse a telefonjára a homewhiz alkalmazást.

A homewhiz alkalmazással kapcsolatos részletes információk a <https://www.homewhiz.com/> oldalon található.

Kapcsolja be a bluetooth-t a telefonon.

Kapcsolja a programválasztó gombot Off módba.

Nyomja meg együtt a Szárazsáfgok és a Távezérlő gombokat 3 másodpercig. Ez idő alatt a képernyőn megjelenik a 3-2-1. Ezután az alábbi kép jelenik meg a képernyőn.

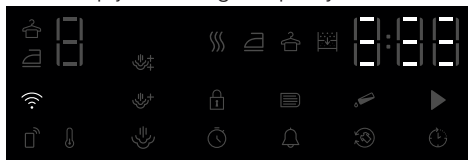

Válassza ki a hozzáadni kívánt termékmodellt az alkalmazásból Eszközök->Készülék hozzáadása->Tisztítóeszközök->Szárítógép

Adja hozzá a termék gyártási számát a Wifi és Bluetooth kiválasztásával.

A hozzáadás indítása kiválasztása után a képernyőn megjelennek a környező Wifi hálózatok, válassza ki a hozzáadni kívánt hálózatot, és adja meg a hálózat jelszavát.

A termék képernyője a telepítés befejezése után bezárul, és az alkalmazásban megkérdezi, hogy melyik helyiségbe kívánja a terméket hozzáadni.

A távoli kapcsolat használata:

Kapcsolja a terméket Letöltés program módba, figyelje meg, hogy a Wifi ikon világít-e, ha a terméken a Wifi be van kapcsolva.

Ha a Wifi ki van kapcsolva és az ikon nem világít, akkor a Wifi bekapcsolásához nyomja meg a távirányító gombját 3 másodpercig.

Nyomja meg a távirányító gombot, hogy a termék távvezérlését lehetővé tegye,

miközben a Wifi be van kapcsolva.



A termék távolról vezérelhető a homewhiz alkalmazásba való belépéssel, miközben a távirányító aktív

A homewhiz alkalmazással kapcsolatos részletes információk a <https://www.homewhiz.com/> oldalon található.

A termék törlése a hálózatról:

Ha a termék bekapcsolt állapotában az időkésleltető és a Wifi gombokat 5 másodpercig nyomja meg, a képernyő 5-től visszszámol, és amikor a sipszó megszólal, a termék törlődik a hálózatról, és a Wifi kikapcsol.

	<p>A távirányító az ajtó kinyitásakor megszűnik.</p> <p>A távirányító a program gomb felforgatásakor megszűnik.</p> <p>Ha a Wifi ikon folyamatosan világít, az azt jelenti, hogy a készülék aktív és csatlakozik a hálózathoz</p> <p>Ha a Wifi ikon folyamatosan villog, ez azt jelenti, hogy aktív és próbál csatlakozni a hálózathoz. Csak akkor tud csatlakozni a termékhez, ha az folyamatosan világít</p> <p>A termékhez akkor lehet csatlakozni, ha a távirányító ikonja aktív és a Wifi ikon folyamatosan világít.</p>
--	---

A Homewhiz alkalmazás beszerzése

A Homewhiz alkalmazást a készülék alkalmazásboltjaiból szerezheti be. Az alkalmazások gyorsabb eléréséhez használhatja az alábbi QR-kódokat.



Apple App Store az IOS operációs rendszerrel rendelkező készülékekhez



Google Play Áruház az Android operációs rendszerrel rendelkező készülékekhez

7 Karbantartás és tisztítás



Először olvassa el a „Biztonsági utasításokat”!

7.1 Szálszűrők (belső és külső szűrők) / A rakodóajtó belső felületének tisztítása

A szárítási folyamat során kiválasztott haját, szűrőket és szöszoeket a szöszszűrő gyűjti össze.



Minden szárítási ciklust követően tisztítsa ki a szöszszűrőt és a betöltő ajtó belső felületét.

FIGYELMEZTETÉS

A szárítógép 2 szálszűrővel rendelkezik, amelyek közül az egyik a másikkal a belsejében található. Szálszűrők nélkül ne használja a terméket.

A szöszszűrő tisztításához:

- Nyissa ki a betöltőajtót.
- Tartsa a két részes szöszszűrő első részét (a belső szűrőt), és vegye ki felfelé kihúzva azt.

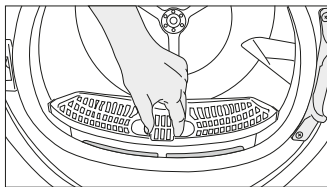

- Vegye ki a második részt (a külső szűrőt) felfelé kihúzva azt.

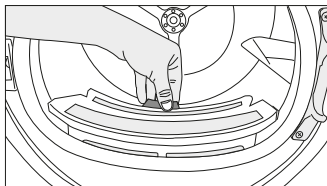

Ügyeljen, hogy haj, szűrők, szöszoék és pamutgombócok ne essenek a nyílásba, ahova a szűrőt kell behelyezni.

- Nyissa ki mindkét (külső és belső) szálszűrőt, és távolítsa el a szálakat kézzel vagy a légtelítő keféjével. A hajszálakat porszívóval távolíthatja el a szűrőkből.

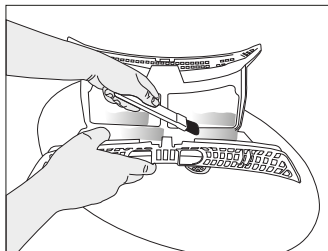
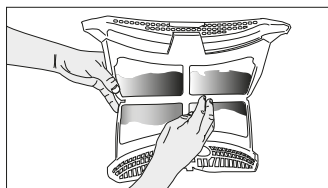
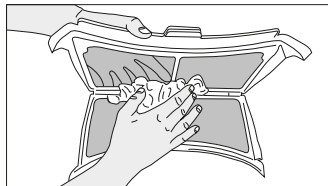

- Tisztítsa meg mindkét szűrőt folyóvíz alatt, a szősz felgyűlésével ellentétes irányban, vagy egy puha kefe használatával. Szárítsa meg a szűrőt, mielőtt visszahelyezné.

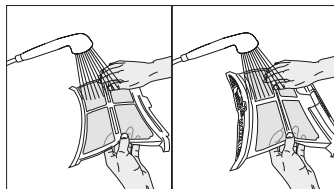

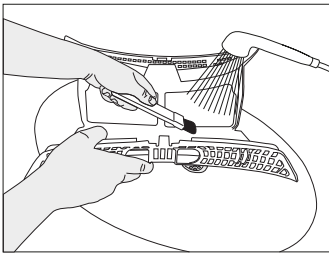

- Helyezze a két szőszszűrőt egymásra, és helyezze vissza azokat a helyükre.

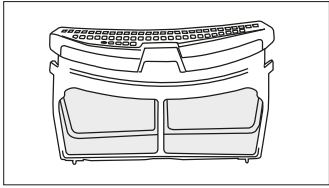

- Tisztítsa meg a betöltő ajtó belső felületét és a tömítést puha, nedves ruhával vagy a légtelítő keféjével.

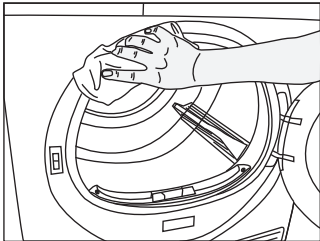
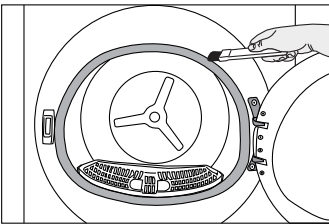
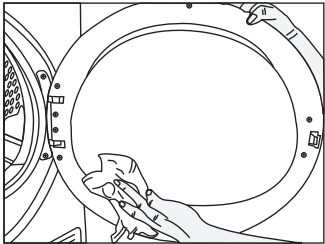

7.2 A szenzor tisztítása

A szárítógép páratartalom-érzékelőkkel rendelkezik, amelyek érzékelik, hogy a ruha száraz-e.

A szenzorok tisztításához:
Nyissa ki a szárítógép betöltő ajtaját.

Ha a gép a szárítás miatt forró, várjon, amíg lehül.

Ecettel megnedvesített puha ruhával törölje át a szenzor fém felületeit, majd szárítsa meg.



Tisztítsa meg évente 4 alkalommal a szenzorok fém felületeit.
Ne használjon fémszerszámokat az érzékelők fémfelületeinek tisztításához.



A tűz- és robbanásveszély miatt ne használjon oldatokat, tisztítószerket, acélgypapot vagy hasonló anyagokat és eszközöket az érzékelők tisztításához.

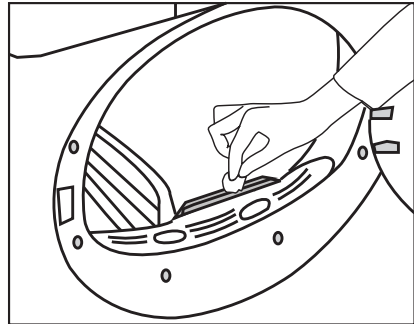

7.3 A víztartály leeresztése

A szárítás során a nedvesség távozik a ruhákból és lecsapódik, majd a víz összegyűlik a víztartályban. Minden szárítási ciklus után engedje le a vizet a tartályból.



A kondenzált víz nem ivóvíz!
Program közben soha ne távolítsa el a víztartályt!

Ha nem üríti ki a víztartályt, a következő szárítási munkamenetek során a gép a víztartály megtelése miatt leáll, a víztartály figyelmeztető ikonja pedig villogni fog. Ebben az esetben engedje le a tartályt, majd a szárítás folytatásához nyomja meg az Indítás/Készlet gombot.

A víztartály leeresztése:

Óvatosan húzza ki a víztartályt a rekeszből.

1. Óvatosan emelje ki a víztartályt a fiókból vagy a tartójából.

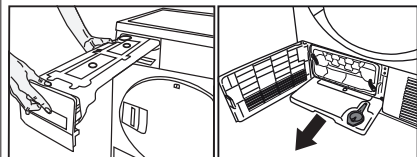

Öntse ki a vizet a tartályból.

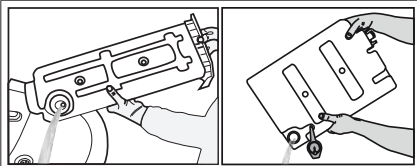

Amennyiben a víztartály tölcserében szöszök gyűltek össze, folyó víz alatt tisztítsa meg. Tegye vissza a víztartályt.



Ha a közvetlen leeresztési opciót használja, a víztartályt nem szükséges kiüríteni.

7.4 A kondenzátor tisztítása

A szálszűrő által nem összegyűjtött haj és szálak felhalmozódnak a kondenzátor fémfelületén a légtelítő mögött. Ezeket a szálakat rendszeresen el kell távolítani.

Ha a kondenzátor tisztítása ikon villog, ellenőrizze a fémfelületet. Ha vannak rajta szálak, tisztítsa meg. Legalább 6 havonta ellenőrizni kell.

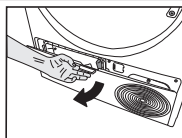

Nyissa ki a padlólemez, a gombjának a meghúzásával.

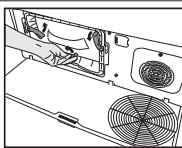

A reteszek mozgatásával nyissa ki a légtelítő fedelét.

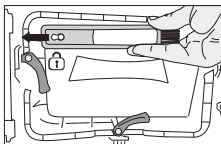

Húzza balra a keféket és vegye ki. A tisztítókefével megtisztíthatja a szűrőt, a kondenzációs fémfelületet és az ajtón felgyülemlt szálakat.



A tisztítókefe a dokumentumok tasakjában található. Vegye ki a keféket a dokumentumok tasakjából, és tárolja a légtelítőn lévő helyen.

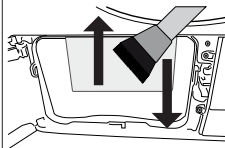

Távolítsa el a kondenzátor fémfelületén lévő szálakat nedves ruhával vagy a légtelítőn lévő kefével felfelé – lefelé irányuló mozdulatokkal. Ne tisztítsa jobbra-balra mozgással, mivel az károsítja a kondenzátor fémlemezeit. A tisztításhoz használhat kefével ellátott porszívót is. Ha a porszívón nincs kefe, nem ajánlott a kondenzátor tisztítására használni.

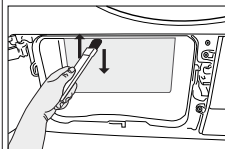

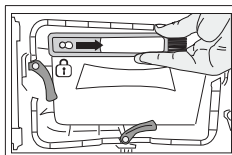

A szűrő, az ajtó és a kondenzátor tisztítása után húzza a keféket jobbra, és rögzítse a helyén.

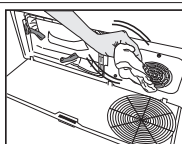

Ha a ventilátor fedelén és a padlólemezen szálak halmozódnak fel, távolítsa el őket egy ronggyal.

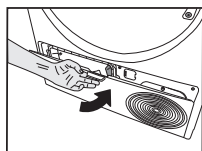

A tisztítást követően helyezze a légtérelő ajtaját a helyére, zárja be a reteszt, és tegye vissza a padlólemez.

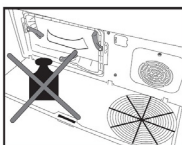

Ne legyen semmilyen súly a padlólemezen, amikor nyitva van.

FIGYELMEZTETÉS

Ne használjon súrolóanyagot vagy acélgyapotot a dob tisztításához.



A tisztítást kézzel is végezheti, amennyiben védőkesztyűt visel. Ne próbálja meg csupasz kézzel végezni a tisztítást. A párologtató lamellái felsérthetik a kezét. A jobbra-balra végzett tisztítás kárt okozhat a párologtató lamelláiban. Ez szárítási problémákat eredményezhet.

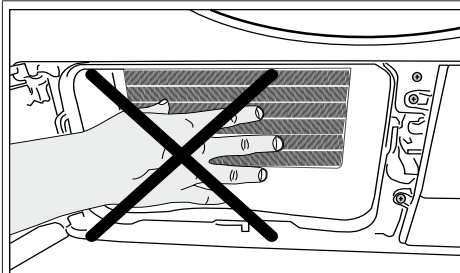

A légtérelő fedelének eltávolításakor normális, ha a kondenzátor előtti műanyag részen víz jelenik meg.

8 Hibaelhárítás

A szárítási folyamat túl hosszú ideig tart.

Szösszszűrő (belső és külső szűrő) pórusai eltömődhetnek. >>> Mossa ki a szösszszűrőket meleg vízzel, és szárítsa meg.

A párologtató elülső oldala eltömődhetett. >>> Tisztítsa meg a párologtató elülső oldalát.

Előfordulhat, hogy a gép elején található szellőzőnyílások el vannak takarva. >>> Távolítson el minden tárgyat a szellőzőrács elől, ami akadályozhatja a levegő útját.

Lehetséges, hogy a szellőzés nem megfelelő, ugyanis a hely, ahová a gépet beszerelték, túl kicsi. >>>

Nyissa ki az ajtót vagy az ablakokat, hogy megakadályozza, hogy a hőmérséklet túl magasra emelkedjen a helyiségben.

Ha van páratartalom-érzékelő.

Lehetséges, hogy vízköréteg alakult ki a páratartalom-érzékelőn. >>> Tisztítsa meg a páratartalom-érzékelőt.

Lehetséges, hogy túl sok ruha van betöltve. >>> Ne töltse túl a szárítógépet.

Lehetséges, hogy a mosott ruhák nem lettek megfelelően kicentrifugálva. >>> Végezzen magasabb fordulaton centrifugálást a mosógépben.

A ruhák nedvesek maradnak a szárítás után.

Lehetséges, hogy nem a mosott ruhák típusának megfelelő programot használt. >>> Nézze meg a ruhacímkeket, és válasszon a ruhák anyagának megfelelő programot, vagy használja pluszban az időprogramokat.

Szösszszűrő (belső és külső szűrő) pórusai eltömődhetnek. >>> Mossa ki a szűrőket meleg vízzel, és szárítsa meg.

A párologtató elülső oldala eltömődhetett. >>> Tisztítsa meg a párologtató elülső oldalát.

Lehetséges, hogy túl sok ruha van betöltve. >>> Ne töltse túl a szárítógépet.

Lehetséges, hogy a mosott ruhák nem lettek megfelelően kicentrifugálva. >>> Végezzen magasabb fordulaton centrifugálást a mosógépben.

A szárítógép nem kapcsol be, vagy nem lehet elindítani a programot. A szárítógép a beállítást követően nem indul el.

Lehetséges, hogy a tápkábel nincs bedugva. >>> Győződjön meg arról, hogy a tápkábel be van-e dugva.

Lehetséges, hogy nyitva van a gép betöltőajtaja. >>> Győződjön meg róla, hogy a betöltőajtó biztosan be van-e zárva.

A programot nem lehet beállítani, vagy az Indítás/Szünet gombot nem lehet megnyomni. >>> Ellenőrizze, hogy a programot beállította-e, és nem Szünet módban van.

Lehetséges, hogy a gyerekszár aktív. >>> Kapcsolja ki a gyerekszárát.

A program ok nélkül idő előtt befejeződött.

Lehetséges, hogy a betöltőajtó teljesen be van csukva. >>> Győződjön meg róla, hogy a betöltőajtó biztosan be van-e zárva.

Lehetséges, hogy áramkimaradás van. >>> A program elindításához nyomja meg az Indítás/Szünet/Törés gombot.

Lehet, hogy a víztartály megtelt. >>> Eressze le a víztartályt.

A ruhák összemertek, megkeményedtek vagy foltosak lettek.

Lehetséges, hogy nem a ruháknak megfelelő programot használt. >>> Ellenőrizze a ruhák címkeit, és a ruhákhoz megfelelő programot válasszon.

A betöltőajtón víz csepeg.

Lehetséges, hogy a betöltőajtó belső oldalán és a betöltőajtó tömítésén szálak gyűltek fel. >>> Tisztítsa meg a betöltőajtó belső felületét, és a betöltőajtó tömítésének felületét.

A betöltőajtó magától kinyílik.
Lehetséges, hogy a betöltőajtó teljesen be van csukva. >>> Tolja be a betöltőajtót, amíg a becsukódást jelző hangot nem hallja.
A Víztartály figyelmeztető jelzés világit/villog.
Lehet, hogy a víztartály megtelt. >>> Eressze le a víztartályt. Lehetséges, hogy a vízleeresztő tömlő tönkrement. >>> Ha a készülék közvetlenül csatlakozik a vízleeresztőhöz, ellenőrizze a tömlőt.
A szárítógépen belüli világítás nem kapcsol fel. (Lámpával ellátott modellek esetén)
Lehet, hogy a szárítógépet nem kapcsolták be a Be/Ki gombbal. >>> Győződjön meg róla, hogy a szárítógépet bekapcsolta. Lehetséges, hogy a lámpa meghibásodott. >>> A lámpa cseréjével kapcsolatosan forduljon hivatalos szervizhez.
A gyűrődésgátló ikon vagy lámpa világit.
A ruhák gyűrődését megakadályozó gyűrődésmentes üzemmód aktiválva lehet. >>> Kapcsolja ki a szárítót, és vegye ki a ruhákat.
A szőszszűrő tisztítására figyelmeztető ikon világit.
Szőszszűrő (belső és külső szűrő) szennyezett lehet. >>> Mossa ki a szűrőket meleg vízzel, és szárítsa meg. A szőszszűrő pórusain lepedék képződhetett, ami eltömődést okoz. >>> Mossa ki a szűrőket meleg vízzel, és szárítsa meg. Olyan réteg keletkezhetett, amely a szálszűrők (belső és külső szűrők) pórusainak eltömődését okozza.<<Mossa ki, és szárítsa meg a szűrőket langyos vízzel>>. Lehet, hogy a szőszszűrők nincsenek behelyezve. >>> Helyezze be a belső és a külső szűrőt a helyére. Előfordulhat, hogy a környezetbarát szűrőkendő nincs felszerelve a műanyag részre, és a kondenzátor elülső része eltömődött.>>>Tegyen környezetbarát szűrőt a műanyag részre, majd helyezze a szűrőházra. Lehet, hogy a környezetbarát szűrő nem lett kicserélve, bár a figyelmeztető jelzés világit. „Cserélje ki a szűrőt”.
Figyelmeztető hangjelzést ad a gép
Lehet, hogy a szőszszűrők nincsenek behelyezve. >>> Helyezze be a belső és a külső szűrőt a helyére. A gép szűrői esetleg nem lettek felszerelve.>>> Szerezze fel a szálszűrőket (belső és külső) vagy a környezetbarát szűrőt a házukra.
A párologtató figyelmeztető ikonja villog.
A párologtató elülső oldala szőszel eltömődhetett. >>> Tisztítsa meg a párologtató elülső oldalát. Lehet, hogy a szőszszűrők nincsenek behelyezve. >>> Helyezze be a belső és a külső szűrőt a helyére.
A szárítógépen belüli világítás felkapcsol. (Lámpával ellátott modellek esetén)
Ha a szárítógép a hálózatra van csatlakoztatva, a Be/Ki kapcsolót megnyomják, és az ajtó nyitva van, akkor a világítás felkapcsolódik. >>> Húzza ki a hálózati csatlakozót, vagy állítsa a Be/Ki kapcsolót "Ki" állásba.
A Wi-Fi ikon folyamatosan villog. (aHomeWhiz funkcióvalrendelkező modelleknél)
>>> Előfordulhat, hogy a termék nem csatlakozik a vezeték nélküli hálózathoz. Kövesse az utasításokat a hálózathoz való csatlakozáshoz. Lehet, hogy a hálózathoz való csatlakozáshoz használt eszköz hibás. Ellenőrizze. A termék esetleg nem csatlakozik a hálózathoz, mert túl közel van.

Ha a képernyőn az „F L t” üzenet jelenik meg, kövesse az alábbi lépéseket.

Előfordulhat, hogy a szűrők szennyezettek. Tisztítsa meg a belső és külső szűrőket, vagy cserélje ki a környezetbarát szűrőt.

Ha kettős szűrőt – belső és külső szűrőt – használ a fedél területén, győződjön meg arról, hogy mindkét szűrő be van-e szerelve.

Ha a környezetbarát szűrőt használja, győződjön meg arról, hogy a szűrőkendő fel van-e szerelve a műanyag részre. Ha nincs felszerelve, szerelje fel a szűrőkendőt a műanyag részre.

A kondenzátor előtt találhatóak lehetnek szennyezettek. Nyissa ki és vizsgálja meg a padlólemez környékét, és győződjön meg róla, hogy tiszta-e. Lásd a Karbantartás és tisztítás című fejezetet.



Ha a probléma továbbra is fennáll, miután elvégezte az ebben a részben található utasításokat, forduljon kereskedőjéhez vagy hivatalos szervizhez. Soha ne próbálja meg saját maga megjavítani a terméket.



Ha bármilyen problémát tapasztal a készülékkel kapcsolatban, a készülék modellszámával forduljon a legközelebbi hivatalos szervizhez, és kérjen cserét.

TERMÉKISMERTETŐ ADATLAP

Megfelel a Bizottság 392/2012 sz. (EU) felhatalmazáson alapuló rendeletének

A forgalmazó neve vagy márkája		BEKO
A típus neve		B5T692432WCSHBC 7188287470
Névleges kapacitás (kg)		9.0
Forgódobos szárítógép típus	Légbefúvásos	-
	Kondenzátor	•
Energiahatékonysági osztály ⁽¹⁾		A+++
Éves energiafelhasználás (kWh) ⁽²⁾		194,4
Vezérlés típusa	Automatikus	•
	Nem-automatikus	-
Energiafelhasználás teljes töltetű normál pamutprogram esetén (kWh)		1,62
Energiafelhasználás féltöltetű normál pamutprogram esetén (kWh)		0,87
Energiafogyasztás kikapcsolt üzemmódban teljes töltetű normál pamutprogramhoz, P_0 (W)		0,47
Energiafogyasztás kikapcsolt üzemmódban teljes töltetű normál pamutprogramhoz, P_L (W)		1,00
A bekapcsolva hagyott üzemmód időtartama (perc)		30
Normál pamut program ⁽³⁾		•
A teljes töltetű normál pamutprogram programideje $T_{szárít}$ (perc)		215
A részleges töltetű normál pamutprogram programideje, $T_{szárít 1/2}$ (perc)		125
A teljes és részleges töltetű normál pamutprogram súlyozott programideje (T_s)		164
Kondenzációhatékonysági osztály ⁽⁴⁾		A
Átlagos kondenzáció hatékonyság standard pamut program esetén, teljes adag, C_{day}		91%
Átlagos kondenzáció hatékonyság standard pamut program esetén, részleges adag, $C_{day1/2}$		91%
A teljes és féltöltetű normál pamutprogram súlyozott kondenzációhatékonysági osztálya, C_t		91%
A teljes töltetű normál pamutprogram hangteljesítményszintje ⁽⁵⁾		63
Beépített		-

• : Igen - : Nem

(1) A+++-tól (leghatékonyabb) D-ig (legkevésbé hatékony) terjedő skála

(2) Az energiafelhasználás 160 teljes és részleges töltetű normál pamutprogram szárítási ciklusán alapul, alacsony energiaszintű teljesítmény fokozaton. Az aktuális energiafelhasználás/ciklus a készülék alkalmazási módjától függ.

(3) "A teljes és a részleges töltet mellett „Szekrényszárász pamutprogram” az a normál nedves pamut ruhaneműk szárítására alkalmas standard szárítóprogram, amelyre a címiken és a termékismertető adatlapon megadott adatok vonatkoznak, és amely a pamut ruhaneműk esetében az energiafogyasztás szempontjából a leghatékonyabb.

(4) G-től (legkevésbé hatékony) A-ig (leghatékonyabb) terjedő skála

(5) Súlyozott átlagos érték — L_{WA} B(A)-ban kifejezve 1 pW-ra vonatkoztatva

