

beko

Džiovintuvo

Naudotojo instrukcija

Szárító

Használati útmutató



BM3T37230W

LT / HU

2960313879_LT/050324.1435



PĀRSTRĀDĀTS UN
PĀRSTRĀDĀJAMS PĀPIRS

Gerb. kliente,

Perskaitykite šį naudojimo vadovą prieš naudodamiesi gaminiu!

Dėkojame, kad pasirinkote Beko gaminį. Norėtume, kad šį aukštos kokybės gaminį, pagamintą pasitelkiant naujausias technologijas, naudotumėte kaip įmanoma efektyviau. Prieš naudodami gaminį perskaitykite naudojimo vadovą ir papildomus dokumentus bei įsitikinkite, kad juos suprantate.

Paisykite visų naudojimo vadove pateiktų įspėjimų ir vadovaukitės jame pateikta informacija. Taip nuo galimos žalos apsaugosite tiek save, tiek gaminį.

Saugokite naudojimo vadovą. Kam nors perduodami gaminį, kartu perduokite ir šį naudojimo vadovą.

Simboliai ir pastabos

Šiame naudojimo vadove rasite tokius simbolius:



Pavojaus veiksniai, galintys sukelti mirtį ar sužalojimus



Perskaitykite naudojimo vadovą



Svarbi informacija ar naudingi naudojimo patarimai



Įspėjimas dėl karštų paviršių



Įspėjimas dėl elektros smūgio



Įspėjimas dėl UV radiacijos pavojaus



Įspėjimas dėl nuplikymo



Gaminio pakuotė pagaminta iš perdirbimų medžiagų laikantis valstybinių aplinkosaugos teisės aktų.



Įspėjimas dėl gaisro

ĮSPĖJIMAS Pavojaus veiksniai, galintys sukelti materialinę žalą gaminiui arba aplinkai

1 Saugaus naudojimo instrukcijos.....	5
1.1 Numatytoji paskirtis	5
1.2 Vaikų, pažeidžiamų asmenų ir naminių gyvūnų sauga	5
1.3 Elektros jungtys	6
1.4 Gabenimo sauga	6
1.5 Įrengimo sauga.....	6
1.6 Naudojimo sauga	8
1.7 Priežiūros ir valymo sauga	10
1.8 Apšvietimo sauga	10
2 Pavojus aplinkai.....	11
2.1 WEEE direktyvų atitiktis ir atliekų utilizavimas	11
2.2 Informacija apie pakuotę.....	11
2.3 Standartinės atitikties ir bandymų informacija / ES atitikties deklaracija	11
3 Jūsų džiovyklė	12
3.1 Techninės specifikacijos.....	12
3.2 Prietaiso dalys	13
3.3 Galimi priedai.....	13
4 Įrengimas	14
4.1 Tinkama įrengimui vieta	14
4.2 Pervežimo apsaugų nuėmimas	14
4.3 Vandens jungtis	15
4.4 Kojelių reguliavimas	15
4.5 Džiovyklės perkėlimas.....	15
4.6 Įspėjimas dėl garsų	15
4.7 Lemputės keitimas	15
5 Paruošimas	16
5.1 Skalbiniai, kuriuos galima džiovinti džiovyklėje.....	16
5.2 Skalbiniai, kuriuos galima džiovinti džiovyklėje.....	16
5.3 Skalbinių paruošimas džiovinimui.....	16
5.4 Kaip taupyti energiją	16
5.5 Tinkamas skalbinių kiekis.....	17

6 Įrenginio valdymas	18
6.1 Valdymo skydelis	18
6.2 Simboliai.....	18
6.3 Džiovyklės paruošimas	19
6.4 Programos pasirinkimo ir energijos sąnaudų lentelė	20
6.5 Papildomos funkcijos.....	22
6.6 Įspėjamieji indikatoriai	22
6.7 Programos paleidimas	23
6.8 Užraktas nuo vaikų	23
6.9 Programos pakeitimas po jos paleidimo.....	23
6.10 Programos atšaukimas	24
6.11 Programos pabaiga	24
6.12 Kvapo funkcija.....	24
7 Priežiūra ir valymas.....	25
7.1 Pūkų filtrai (vidiniai ir išoriniai filtrai) / durelių vidinio paviršiaus valymas.....	25
7.2 Jutiklių valymas	26
7.3 Vandens talpos ištuštinimas.....	26
7.4 Kondensatoriaus valymas	27
8 Trikčių diagnostika.....	29

1 Saugaus naudojimo instrukcijos

Šiame skyriuje pateikiama saugumo informacija, skirta padėti išvengti asmeninių sužalojimų bei turtinės žalos.

- Mūsų įmonė neatsako už žalą, kuri gali atsirasti nesilaikant šių instrukcijų.
- Montavimo ir remonto darbai visada turi būti atliekami įgaliotojo serviso.
- Naudokite tik originalias dalis bei priedus.
- Neremontuokite ir nekeiskite prietaiso dalių, jei tai nėra aiškiai nurodyta naudotojo vadove.
- Nekeiskite gaminio.



1.1 Numatytoji paskirtis

- Prietaisas skirtas naudoti tik namuose. Jis neskirtas komerciniam naudojimui.
- Prietaisas neskirtas naudoti lauke.
- Neįrenkite ir nenaudokite produkto, kur jis gali užšalti ir (arba) kur gali būti pažeistos išorinės jo dalys. Siurbimo pompoje arba žarnelėse užšalęs vanduo gali sukelti pažeidimus.
- Prietaise galima džiovinti ir vėdinti tik vandenyje išskalbtus skalbinius, kurie gali būti džiovinami džiovyklėje.



1.2 Vaikų, pažeidžiamų asmenų ir naminių gyvūnų sauga

- Šį įrenginį gali naudoti 8 metų amžiaus ir vyresni vaikai bei asmenys su ribotais fiziniais, jutimo ar protiniais gebėjimais arba neturintys pakankamai patirties ir žinių, jeigu jiems buvo parodyta ir suteikta žinių, kaip saugiai naudoti įrenginį, ir jie supranta galimus pavojus. Vaikai neturėtų naudoti prietaiso. Vaikai neturėtų valyti prietaiso ir atlikti jo priežiūros darbų, nebent jie yra prižiūrimi.
- Iki 3-ejų metų amžiaus vaikai turėtų laikytis atokiau nuo prietaiso, nebent jie yra prižiūrimi.
- Elektros produktai yra pavojingi vaikams ir naminiams gyvūnams. Vaikams ir naminiams gyvūnams neleidžiama žaisti su prietaisu, ant jo lipti ar jį liesti.
- Laikykite prietaiso dureles uždaras, net kai juo nesinaudojama. Vaikai ar naminiai gyvūnai gali prietaise užsitrenkti ir uždusti.
- Prietaiso valyti ir techninių priežiūros darbų atlikti negali neprižiūrimi vaikai.
- Pakavimo medžiagas laikykite toliau nuo vaikų. Sužeidimo ir uždusimo rizika.
- Visus su prietaisu naudojamus priemonės laikykite atokiau nuo vaikų.
- Prieš šalindami prietaisą nukirpkite maitinimo laidą ir sunaikinkite dureles.

1.3 Elektros jungtys

- Prietaisas neturėtų būti įjungtas įrengimo, techninės priežiūros, valymo, tvarkymo ir gabenimo metu.
- Jei maitinimo laidas yra pažeistas, jį reikia pakeisti įgaliotose tarnybose, kad būtų išvengta galimos rizikos.
- Nekiškite maitinimo laido po gaminiu arba gaminio gale. Nedėkite sunkių daiktų ant maitinimo laido. Maitinimo laidas neturėtų būti sulenktas, suspaustas ir neturėtų liestis su jokia šilumos šaltiniu.
- Nenaudokite prailginimo laido, daugialypių kištukų ar adapterio gaminiui valdyti.
- Prietaisas neturėtų būti maitinamas per išorinį jungiklį, pvz., laikmatį, taip pat neturėtų būti prijungtas prie grandinės, kuri reguliariai atidaroma ir uždaroma įrankiu.
- Kištukas turi būti lengvai prieinamas. Jei tai neįmanoma, elektros instaliacijoje turi būti mechanizmas, atitinkantis elektros energetikos įstatymus ir atjungiantis visus gnybtus nuo tinklo (saugiklis, jungiklis, pagrindinis jungiklis ir kt.).
- Nelieskite kištuko drėgnomis rankomis.
- Atjungdami prietaisą nuo maitinimo, laikykite ne už laido, o už kištuko.

1.4 Gabenimo sauga

- Prieš gabendami prietaisą atjunkite, ištuštinkite vandens talpą, ir, jei yra, nuimkite vandens nutekėjimo jungtis.
- Šis produktas yra sunkus, nekelkite jo vieni patys.
- Įmkitės reikiamų atsargumo priemonių, kad prietaisas nenukristų ir neapvirštų. Gabendami prietaisą jo nesudaužykite ir nenumeskite.
- Neneškite prietaiso laikydami jį už išsikišusių dalių (pvz., durelių).
- Gabenkite prietaisą laikydami jį stačią. Jei to padaryti nepavyksta, paguldykite jį ant dešiniojo šono (žiūrint iš priekio).

1.5 Įrengimo sauga

- Norėdami paruošti prietaisą montuoti, perskaitykite naudotojo vadove pateiktą informaciją, kad įsitikintumėte, jog elektros instaliacija ir vandens nutekėjimo sistema būtų tinkamos. Jei jis netinkamas montuoti, paskambinkite kvalifikuotam elektrikui ir santechnikui, kad įrengtų reikiamas komunalines paslaugas. Šiuos veiksmus atlieka klientas.
- Prieš įrengdami prietaisą patikrinkite, ar jis nepažeistas. Neįrenginėkite prietaiso, jeigu šis yra pažeistas.
- Nenuimkite reguliuojamos atramos.

- Padėkite gaminį ant lygaus ir kieto paviršiaus ir subalansuokite su reguliuojamomis kojomis.
- Tarpas tarp prietaiso ir grindų neturėtų būti mažinamas naudojant kilimą, medieną ar juostas. Negalima užkimšti prietaiso korpuso apačioje esančių ventiliacijos angų.
- Prietaisas turi būti įrengtas taip, kad nebūtų užkimštos ventiliacijos angos.
- Prietaisą įrenkite patalpoje, kurioje nėra dulkių ir kurioje užtikrinamas geras vėdinimas.
- Neįrenkite prietaiso šalia degių ir sprogių medžiagų, taip pat nelaikykite degių ir sprogių medžiagų šalia prietaiso, kol jis veikia.
- Prietaisas neturėtų būti įrengiamas priešais varstomas duris ar stumdomąsias duris, dėl kurių prietaiso durelių nebūtų galima atidaryti iki galo, taip pat ir už varstomų durų, kai jos atsidaro į prietaiso durelių pusę.
- Prietaisą įrenkite ten, kur būtų galima lengvai atlikti jo reguliarią priežiūrą ir valymą.
- Statykite prietaisą galiniu paviršiumi į sieną (modeliams su šildytuvu).
- Pastatę prietaisą įsitikinkite, kad galinė sienelė nesilietų su jokia išsikišusia dalimi (vandens čiaupu, elektros lizdu ir pan.).
- Prietaisą statykite bent 1 cm atstumu nuo baldų kraštų.
- Laikytės vadove nurodytų dūmtakio prijungimo taisyklių (modeliams su dūmtakiu).
- Ištraukiamas oras neturi būti nukreipiamas į dūmtakį, kuris naudojamas dūmams iš prietaisų, naudojančių dujas ar kitą kurą, šalinti (modeliams su dūmtakiu).
- Vėdinimo žarnelė neturėtų būti jungiama prie šildymo krosnelės arba kamino dūmtakio (modeliams su dūmtakiu).
- Įjunkite prietaisą į įžemintą lizdą, apsaugotą atitinkamu saugikliu, atitinkančiu nurodytą tipą ir srovės stiprumą. Įžeminimo įrangą turi nustatyti kvalifikuotas elektrikas. Nenaudokite prietaiso, jei įžeminimas neatitinka regioninių / nacionalinių teisės aktų reikalavimų.
- Įjunkite prietaisą į įžemintą lizdą, kuris atitinka tipo etiketėje nurodytas įtampos, srovės ir dažnio reikšmes.
- Nekiškite gaminio į laisvus, sulūžusius, nešvarius, riebaluotus lizdus ar lizdus, kurie išėję iš savo vietų ar lizdų su vandens sąlyčio rizika.
- Turi būti naudojamos į prietaiso komplektaciją įeinančios žarnelės. Nenaudokite senų žarnelių pakartotinai. Prie žarnelių nieko neprijunkite.
- Užtikrinkite, kad maitinimo laidas ir žarnelės nekeltų pavojaus užkliūti.
- Jei norite naudoti šį prietaisą ant skalbimo mašinos, tarp jo ir skalbimo mašinos turi būti tvirtinimo anga. Tvirtinimo angos montavimo darbus turi atlikti įgaliotasis servisas.

- Uždėjus prietaisą ant skalbimo mašinos, šių dviejų prietaisų svoris, kai jie pilni, turėtų būti apie 180 kg. Statykite prietaisus ant tvirtų grindų, kurios gali atlaikyti pakankamą apkrovą.
- Skalbimo mašinos statyti ant džiovyklės negalima.

Skalbimo mašinos ir džiovyklės įrengimo duomenų lentelė

Sujungimo rėmelio tipas	Gylis (D – džiovyklė, SM – skalbimo mašina)
Plastikas – 54 / 60 cm su arba be juostos	60 cm D --> SM ≥ 50 cm / 54 cm D --> SM > 45 cm
Plastikas – 46 cm su arba be juostos	46 cm D --> SM ≥ 54 cm
Su lentyna – 60 cm	60cm D --> SM ≥ 50 cm
Su lentyna – 54cm	54cm D --> SM > 45cm



1.6 Naudojimo sauga

- Didžiausias sausų skalbinių svoris prieš skalbimą nurodytas skyriuje „Techninės specifikacijos“.
- Nedėkite neplautų skalbinių į džiovyklę.
- Skalbiniai, sutepti tokiomis medžiagomis kaip kepimo aliejus, acetonas, alkoholis, benzinas, žibalas, dėmių valiklis, terpentinas, vaškas ar vaško šalinimo priemonės, prieš džiovinant džiovyklėje turi būti išskalbti karštame vandenyje naudojant didesnį skalbiklio kiekį.
- Jei valymui naudojami chemikalai, džiovyklės naudoti negalima.
- Džiovyklėje negalima džiovinoti porolono (putplasčio), maudymosi kepuraičių, vandeniui atsparių tekstilės gaminių, guminių medžiagų ir drabužių, pagalvių su porolono užpildu.
- Džiovyklėje taip pat negalima džiovinoti skalbinių, kuriuose yra plaukų lako ar kitų plaukų formavimo priemonių ir panašių medžiagų likučių.
- Ištuštinkite drabužių kišenes, išimkite iš jų degtukus, žiebtuvėlius ar kitus daiktus.
- Jei visų daiktų negalima greitai išimti ir negalima padėti ten, kur gali išsisklaidyti šiluma, nestabdykite džiovyklės nepasibaigus džiovinimo ciklui.
- Paskutinė džiovinimo mašinos ciklo dalis atliekama nekaitinant (aušinimo ciklas), siekiant užtikrinti, kad skalbiniai būtų laikomi tokioje temperatūroje, kuri jiems nepakenktų.
- Skalbinių minkštikliai ar panašūs produktai turi būti naudojami laikantis jų naudojimo instrukcijų.
- Nenaudokite džiovyklės be pūkų filtro.
- Neleiskite pūkams kauptis aplink džiovyklę.

- Siekiant išvengta dujų iš prietaisų, varomų kitu kuru, įskaitant atvirą ugnį, atgalinės traukos, patalpoje būtina užtikrinti tinkamą vėdinimą (modeliams su dūmtakiu).
- Nenaudokite prietaiso kartu su šildytuvais, tokiais kaip dujinis šildytuvas ir kaminas. Dūmtakis gali užsidegti (modeliams su dūmtakiu).
- Nesiremkite ir nesėskite ant atidarytų prietaiso durelių, nes jis gali apvirsti.
- Nelipkite ant gaminio.
- Nedėkite liepsnos šaltinio (žvakių, cigarečių ir kt.) ant prietaiso ar arti jo. Šalia nelaikykite degių / sprogių medžiagų.
- Nelieskite besisukančio būgno.
- Prietaisui veikiant, jo galinė sienelė bus įkaitusi. Nelieskite gaminio galinės sienelės džiovinimo procesu metu ar tik džiovinimui pasibaigus (modeliams su šildymo sistema).
- Nesilieskite prie būgno vidinio paviršiaus, kai įdedate ar išimate skalbinius programos metu. Būgno paviršius yra įkaitęs.
- Nespauskite mygtukų aštriais daiktais, pvz., šakutėmis, peiliais, vinimis ir kt.
- Nenaudokite prietaiso, jei jis netinkamai veikia ar yra sugadintas. Atjunkite prietaisą (arba išjunkite prijungtą saugiklį) ir paskambinkite įgaliojamam servisui.
- Kai prietaiso nenaudojate, jį išjunkite.
- Nestatykite džiovyklės po lietumi ar itin šlapiose vietose.



1.7 Priežiūros ir valymo sauga

- Neplaukite prietaiso purkšdami ar pildami ant jo vandenį. Nevalykite prietaiso aukšto slėgio valytuvu, garais, vandens srove iš žarnos ar aukšto slėgio pistoletu.
- Gaminio valymui nenaudokite aštrių ar abrazyvinių įrankių.
- Prietaisui valyti nenaudokite tokių medžiagų kaip buitinės valymo priemonės, muilas, plovikliai, dujos, benzinas, alkoholis, vaškas ir kt.
- Būtina reguliariai valyti pūkų filtrą. Po kiekvieno džiovinimo ciklo išvalykite pūkų filtrą ir durelių vidinį paviršių.
- Nuvalykite pūkus, susikaupusius ant garintuvo menčių už filtro stalčiaus, siurbliu. Galite valyti ranka, jei mūvite apsaugines pirštines. Nebandykite valyti plikomis rankomis. Garintuvo mentės gali sužaloti rankas (prietaisams su šilumos siurbliu).
- Dėl gaisro ir sproginimo pavojaus jautikliams valyti nenaudokite tirpalų, valiklių, vielinių gremžtukų ar panašių medžiagų ir įrankių.
- Išvalykite dūmtakį (modeliams su dūmtakiu).
- Negerkite kondensuoto vandens.



1.8 Apšvietimo sauga

- Kreipkitės į įgaliotąjį servisą, kai reikia pakeisti šviesos diodą / lemputę (prietaisams su apšvietimu).

2 Pavojus aplinkai

2.1 WEEE direktyvų atitiktis ir atliekų utilizavimas



Šiame produkte nėra pavojingų ir draudžiamų medžiagų, nurodytų „Elektros ir elektroninės įrangos atliekų valdymo reglamente“, kurį paskelbė Turkijos Respublikos aplinkos ir urbanizacijos ministerija. Atitinka WEEE direktyvos reikalavimus. Šis produktas pagamintas naudojant perdirbtas ir pakartotinai galimas naudoti aukštos kokybės dalis ir medžiagas. Neišmeskite šio prietaiso su buitinėmis atliekomis. Pristatykite jį į elektrinių ir elektroninių prietaisų perdirbimo centrą. Apie surinkimo vietas galite teirautis vietinio administratoriaus. Padėkite saugoti aplinką ir gamtinius išteklius, pristatydami panaudotus produktus perdirbti.



Be to, R290 yra degus šaldiklis. Todėl pasirūpinkite, kad sistema ir vamzdžiai nebūtų pažeisti naudojant ir gabenant. Laikykite prietaisą atokiau nuo šilumos šaltinių, nes jis gali užsidegti, jei bus pažeistas. Nemeskite produkto į ugnį.

2.2 Informacija apie pakuotę

Produkto pakuotės yra pagamintos iš perdirbimų medžiagų pagal nacionalines aplinkosaugos taisykles. Neišmeskite pakuočių kartu su buitinėmis ar kitomis atliekomis, atiduokite jas į specialaus surinkimo taškus, skirtus tokiems atliekomis.

2.3 Standartinės atitikties ir bandymų informacija / ES atitikties deklaracija



Šio prietaiso kūrimo, gamybos ir pardavimo etapai vykdomi laikantis saugos taisyklių, nurodytų visose susijusiose Europos Sąjungos instrukcijose.

3 Jūsų džiovyklė

3.1 Techninės specifikacijos

LT

Aukštis (reguliuojamas)	84,6 cm / 86,6 cm*
Plotis	59,8 cm
Gylis	54,5 cm
Talpa (maks.)	7 kg**
Neto svoris (± %10)	42 kg
Įtampa	Žr. kategorijos plokštelę***
Nominalios galios sąnaudos	
Modelio kodas	

* Min. aukštis: Aukštis, kai reguliuojama atrama suskleista.

Maks. aukštis: Aukštis, kai reguliuojama atrama maksimaliame aukštyje.

** Sausų skalbinių svoris prieš skalbimą.

*** Techninių duomenų lentelė pateikta po džiovyklės durelėmis.



Siekiant pagerinti džiovyklės kokybę, techninės specifikacijos gali būti keičiamos be išankstinio įspėjimo.

Šiame vadove pateikiamos iliustracijos yra sąlyginės ir gali skirtis nuo konkretaus jūsų prietaiso.

Vertės, nurodytos ant džiovyklės arba pridedamuose dokumentuose, yra laboratorinės vertės, apskaičiuotos pagal atitinkamus standartus. Šios vertės gali būti kitokios, tai priklauso nuo prietaiso naudojimo pobūdžio ir aplinkos sąlygų.

3.2 Prietaiso dalys

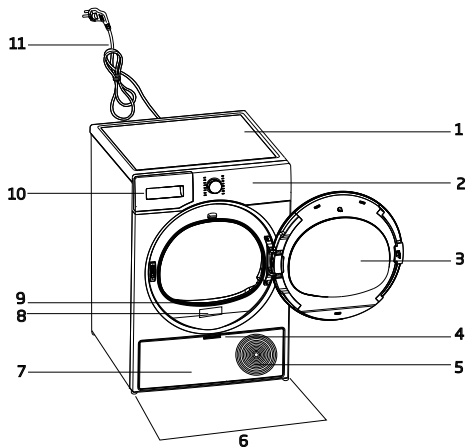

1. Viršutinė dalis
2. Valdymo skydelis
3. Durelės
4. Apatinių durelių rankenėlė
5. Ventiliacijos grotelės
6. Reguliuojamos kojelės
7. Apatinės durelės
8. Techninių duomenų lentelė
9. Pūkų filtras
10. Vandens talpos stalčius
11. Maitinimo laidas

3.3 Galimi priedai

	1. Vandens išleidimo žarna*		6. Vandens įpylimo dangtelis*
	2. Filto stalčiaus atsarginė kempinė*		7. Grynas vanduo*
	3. Naudotojo vadovas		8. Kvapų kapsulių grupė*
	4. Džiovinimo krepšelis*		9. Šepetėlis*
	5. Džiovinimo krepšelio naudotojo vadovas*		10. Filto medžiaga

*Pasirinktinai – priklausomai nuo modelio gali būti neįtraukta į komplektaciją.

4 Įrengimas



Visų pirma perskaitykite skyrių „Saugumo instrukcijos“!

Prieš konsultuodamiesi su artimiausiu įgaliotuoju servisu dėl džiovyklės įrengimo žr. informaciją naudojimo instrukcijoje. Įsitinkite, kad yra reikalingi vandens ir elektros linijų prievadai. Jei jų nėra, susisiekite su elektriku ir santechniku, kad juos įrengtų.



Pasirūpinti džiovyklės įrengimo vieta ir vandens nutekėjimo sistemos pritaikymu privalo naudotojas.



Prieš įrengdami džiovyklę patikrinkite, ar ji nepažeista. Jei džiovyklė pažeista, jos nemontuokite. Pažeisti prietaisai gali kelti pavojų jūsų saugumui. Palaukite 12 valandų prieš naudodami džiovyklę.

ISPĖJIMAS

Prietaise naudojama aušinimo medžiaga. Jei prietaisu naudojama iškart po jo gabenimo, jis gali būtų pažeistas. Kiekvieną kartą perkėlus produktu, juo negalima naudotis 12 valandų.

4.1 Tinkama įrengimui vieta

- Džiovyklę statykite ant lygaus ir stabilaus paviršiaus.
- Džiovyklė yra sunki. Nekilnkokite jos vieni.
- Prietaisą naudokite patalpoje, kurioje nėra dulkiu ir kurioje užtikrinamas geras vėdinimas.
- Tarpas tarp džiovyklės ir grindų neturėtų būti mažinamas naudojant kilimą, medieną ar juostas.
- Neuždenkite džiovyklės ventilacijos grotelių.
- Šalia džiovyklės įrengimo vietos negali būtų fiksuojamųjų, stumdomų ar varstomų durų, dėl kurių nebūtų galima atidaryti prietaiso durelių.

- Įrengus džiovyklės jos jungtys turi išlikti stabilios. Pastatę džiovyklę įsitinkite, kad galinė sienelė nesiliestų su jokia išsikišusia dalimi (vandens čiaupu, elektros lizdu ir pan.).
- Džiovyklę statykite bent 1 cm atstumu nuo baldų kraštų.
- Jūsų džiovyklė tinkama naudoti temperatūroje nuo +5 °C iki +35 °C. Jei ji naudojama žemesnėje ar aukštesnėje temperatūroje, jos funkcijos gali sutrikti ir ji gali sugesti.
- Džiovyklės galinė pusė neturėtų liestis su siena.



Nestatykite džiovyklės ant maitinimo laido.

* Jei jūsų prietaiso sistemoje R290 nėra, įspėjimo toliau galima nepaisyti.



Džiovyklėje yra šaldiklio R290.* R290 yra saugus aplinkai, tačiau itin degus šaldiklis. Įsitinkite, kad džiovyklės oro įleidimo anga yra atvira ir gerai vėdinama.* Laikykite džiovyklę saugiu atstumu nuo potencialių liepsnos šaltinių.*

4.2 Pervežimo apsaugų nuėmimas

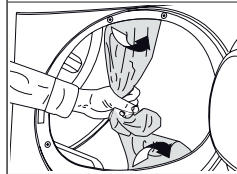

Prieš pirmą kartą naudodami prietaisą nuimkite pervežimo apsaugas.

ISPĖJIMAS

Būgne nepalikite jokių priedų ar pervežimo apsaugų.

4.3. Vandens jungtis

Vietoj to, kad reguliariai išleistumėte vandens talpoje susikaupusį vandenį, galite jį išleisti džiovyklės komplektacijoje esančia vandens išleidimo žarna.

Vandens išleidimo žarnos prijungimas



- Įstatykite vieną džiovyklės komplektacijoje esančios vandens išleidimo žarnos galą toje skalbyklės vietoje, nuo kur ją nuėmėte.
- Kitą vandens išleidimo žarnos galą įstatykite į kanalizacijos angą arba kriauklę.

ISPĖJIMAS

Vandens išleidimo žarna turi būti pritvirtinta ne didesniame nei 80 cm aukštyje. Užtikrinkite, kad vandens išleidimo žarna nebūtų sulenkta, sugrūsta ar suspausta tarp išleidimo angos ir džiovyklės. Žarna turėtų būti pritvirtinta taip, kad nenukristų. Ištekėjęs vanduo gali padaryti žalos. Neilginkite vandens išleidimo žarnos. Patikrinkite, ar vandens srovė tinkama. Išleidimo anga neturėtų būti užblokuota ar užsikimšusi.

i Jei prie prietaiso pateikti priedai, perskaitykite išsamias jų naudojimo instrukcijas.

4.4 Kojelių reguliavimas

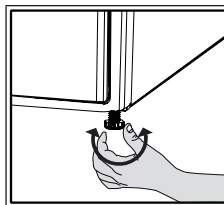

Reguliuokite kojeles pasukdami jas į kairę ir dešinę, kol džiovyklė stovės lygiai ir tvirtai.

4.5 Džiovyklės perkėlimas

- Išleiskite visą vandenį iš džiovyklės.
- Jei vandens išleidimo sistema tiesioginė, nuimkite žarnos jungtis.

! Rekomenduojama perkelti džiovyklę laikant ją statmenai. Jei tam nėra galimybės, paguldykite ją ant dešiniojo šono (žiūrint iš priekio) ir perkelkite. Palaukite 12 valandų prieš naudodami džiovyklę.

4.6 Įspėjimas dėl garsų

i

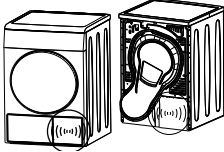
 Naudojant prietaisą, retkarčiais iš kompresoriaus gali skliti metališki garsai, tai yra normalu.

i Naudojant prietaisą, susikaupęs vanduo pumpuojamas į vandens talpą. Normalu, kad pumpavimo metu girdimas pumpavimo garsas.

4.7 Lemputės keitimas

Jei jūsų įrenginyje yra būgno lemputė: Pasikonsultuokite su įgaliotuoju servisu dėl lemputės / šviesos diodo, naudojamo džiovyklei apšviesti, pakeitimo. Šiame prietaise naudojama lemputė netinkama namų apšvietimui. Ši lemputė skirta užtikrinti saugų skalbinių sudėjimą į džiovyklę. Šiame prietaise naudojamos lemputės atsparios sudėtingoms fizikinėms sąlygoms, pvz., temperatūrai virš 50 °C.

5 Paruošimas



Visų pirma perskaitykite skyrių „Saugumo instrukcijos“!

5.1 Skalbiniai, kuriuos galima džiovinti džiovyklėje

ISPĖJIMAS

Skalbiniai, kurių negalima džiovinti džiovyklėje, džiovinimo metu gali pažeisti prietaisą ir kitus skalbinius. Džiovindami vadovaukitės skalbinių etiketėse pateiktais nurodymais. Džiovinkite tik tuos skalbinius, kurių etiketėje nurodyta, kad jie tinkami džiovinti džiovyklėje.



Nedžiovinti džiovyklėje

5.2 Skalbiniai, kuriuos galima džiovinti džiovyklėje

ISPĖJIMAS

Apatinių su metalinėmis dalimis džiovinti džiovyklėje negalima. Jei šios metalinės dalys iškristų arba pradrėkštų apatinius, jos gali pažeisti džiovyklę. Džiovyklėje nedžiovinkite gležnų siuvinėtų tekstilės gaminių, gležnų medvilninių ir šilkinų drabužių, drabužių iš gležnos ir vertingos tekstilinės medžiagos, orui nelaidžių drabužių ir tiulio užuolaidų.

5.3 Skalbinių paruošimas džiovinimui

ISPĖJIMAS

Monetos, metalinės dalys, adatos, vinys, varžtai, akmenukai ir kiti panašūs dalykai gali pažeisti prietaiso būgną arba sukelti jo funkcionavimo sutrikimų. Todėl patikrinkite visus skalbinius, kurie bus dedami į prietaisą. Metalinių priedų, pvz., užtrauktukų, turinčių skalbinius džiovinkite išvirksčius. Užtraukite užtrauktukus, užsekite kabliukus ir užsegimus, užsagstykite užvalkalų sagas, suriškite tekstilinius ir prijuostės dirželius.

5.4 Kaip taupyti energiją

- Skalbdami naudokite aukščiausią įmanomą grežimo parinktį. Taip galite sutrumpinti džiovinimo laiką ir sumažinti energijos sąnaudas. Išrūšiuokite skalbinius pagal jų tipą ir storį. Vieno tipo skalbinius džiovinkite kartu. Pavyzdžiui, virtuviniai rankšluosčiai ir staltiesės džiošta lengviau ir greičiau negu vonios rankšluosčiai.
- Vadovaukitės naudojimo vadove pateiktomis programos pasirinkimo rekomendacijomis.
- Džiovinimo metu neatidarykite prietaiso durelių, nebent tai yra būtina. Jei dureles atidaryti būtina, nelaikykite jų atidarytų ilgai.
- Nepridėkite drėgnų skalbinių, kol vyksta džiovinimas.
- Išvalykite pūkų filtrą prieš arba po kiekvieno džiovinimo ciklo.
- Modeliuose su kondensatoriumi būtinai išvalykite kondensatorių bent kartą per mėnesį arba kaskart po 30 džiovinimo ciklų.
- Užtikrinkite, kad filtrai būtų švarūs. Dėl išsamesnės informacijos žr. techninės priežiūros ir valymo skyrius.
- Modeliuose su dūmtakiu laikykitės vadove nurodytų dūmtakio prijungimo ir valymo instrukcijų.
- Džiovinimo metu tinkamai vėdinkite patalpą, kurioje stovi džiovyklė.
- Modeliuose su šilumos siurbliu patikrinkite kondensatorių bent kas šešis mėnesius ir išvalykite, jei jis nešvarus.

- Jei naudojate aplinkai nekenksmingą filtrą, po kiekvieno ciklo filtro valyti nereikia. Kai ekrane užsidega nekenksmingumo aplinkai piktograma, pakeiskite filtro audinį.

5.5 Tinkamas skalbinių kiekis

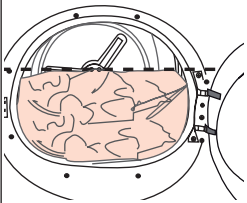
ĮSPĖJIMAS	
	<p>Jei į džiovyklę sudėtų skalbinių kiekis viršija didžiausią galimą, ji gali tinkamai neveikti ir sukelti žalą. Taip pat gali būti pažeistas ir pats prietaisas. Laikykitės kiekvienos programos maksimalios apkrovos.</p>

Žemiau nurodyti svoriai yra tik orientaciniai.

Skalbiniai	Apytikslis svoris (g)*	Skalbiniai	Apytikslis svoris (g)*
Medvilninė patalynė (dvigulei lovai)	1500	Medvilninė suknelė	500
Patalynė (viengulei lovai)	1000	Suknelė	350
Paklodė (dvigulei lovai)	500	Džinsai	700
Paklodė (viengulei lovai)	350	Nosinės (10 vnt.)	100
Didelė staltiesė	700	Marškinėliai	125
Maža staltiesė	250	Palaidinukė	150
Servetėlė	100	Medvilniniai marškiniai	300
Didelis vonios rankšluostis	700	Marškiniai	200
Nedidelis rankšluostis	350		

*Sausų skalbinių svoris prieš skalbimą.

6 Įrenginio valdymas

6.1 Valdymo skydelis

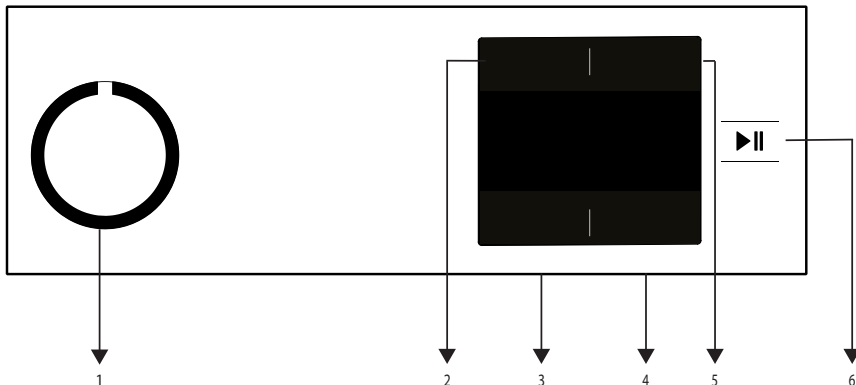

1. Įjungimo / išjungimo / programos pasirinkimo mygtukas.
2. Žemos temperatūros pasirinkimo mygtukas.
3. Sausumo lygio ir raukšlių prevencijos pasirinkimo mygtukas.
4. Pabaigos laiko ir vaiko užrakto pasirinkimo mygtukas.
5. Laikmačio programa ir garsinio įspėjimo pasirinkimo mygtukas.
6. Paleidimo / budėjimo režimo mygtukas.

6.2 Simboliai

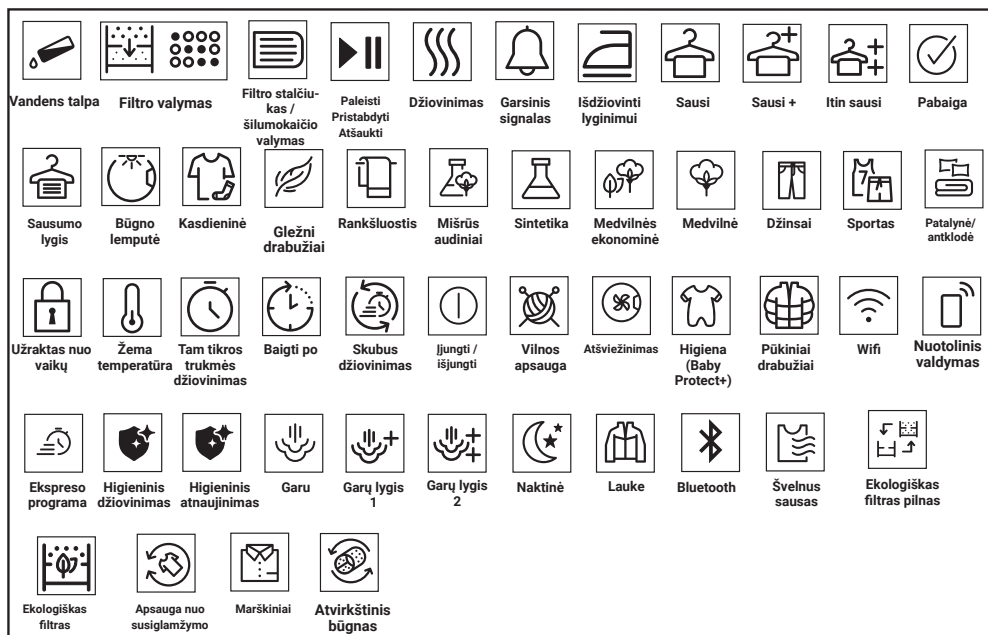

6.3 Džiovyklės paruošimas

- Prijunkite džiovyklę prie elektros lizdo.
- Atidarykite dureles.
- Sudėkite į džiovyklę skalbinius jų nesuspausdami.
- Paspauskite ir uždarykite dureles.

ĮSPĖJIMAS

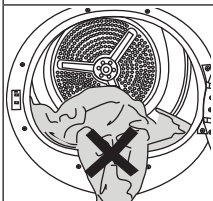

Neprispauskite durelėmis jokių skalbinių. Nedarykite durelių naudodami jėgą.

- Pasirinkus norimą programą įjungimo / išjungimo / programos pasirinkimo mygtuku, mašina įsijungs.



Tai, kad programa pasirinkta įjungimo, išjungimo ir programos pasirinkimo rankenėle, nereiškia, kad programa buvo paleista. Programai paleisti paspauskite paleidimo ir sustabdymo mygtuką.

6.4 Programos pasirinkimo ir energijos sąnaudų lentelė

LT				
Programa	Programos aprašymas	Maksimalus skalbinių kiekis (kg)	Skalbimo mašinos grežimo greitis (apm)	Džiovinimo laikas (minutėmis)
Medvilnė	Šiuo ciklu galite išdžiovinti karščiui atsparius medvilnės audinius. Turi būti pasirinktas džiovinimo režimas, tinkamas skalbinių storiui ir norimam sausumo lygiui.	7	1000	197
Eco medvilnė	Vieno sluoksnio kasdieniai audiniai džiovinami pačiu ekonomiškiausiu būdu.	7	1000	169
Medvilnė, paruošta lyginti	Vieno sluoksnio kasdieniai medvilniniai audiniai paliekami šiek tiek drėgni, kad būtų lengviau lyginti.	7	1000	124
Sintetika	Šiuo ciklu galite išdžiovinti visus sintetinius audinius. Turi būti pasirinktas džiovinimo režimas, tinkamas norimam sausumo lygiui.	4	800	70
Mišrių audinių(Kasdieninė)	Ši programa tinka kartu džiovinti nedažančius sintetinius ir medvilninius audinius.Sportinius drabužius ir treniravimosi drabužius galima džiovinti su šia programa.	4	1000	125
Rankšluostis	Rankšluosčiai, pvz., virtuviniai, vonios ir rankų.	5	1000	170
Viršutiniai / sportiniai drabužiai (Goretex)	Naudokite džiovinti drabužius iš sintetikos, medvilnės ar mišrių medžiagų bei vandens nepralaidžiančius produktus, tokius kaip striukės, lietpalčiai ir pan. Džiovinkite išvertę į blogąją pusę.	2	1000	130
Atšviežinimas	Jis vėdina tik 10-160 minučių, neskleisdamas karšto oro. Šia programa galite vėdinti ilgą laiką uždarytus medvilninius ir lininius drabužius, kad pašalintumėte jų kvapą.	-	-	10
Laiko programos	Galite pasirinkti nuo 10 iki 160 minučių trukmės džiovinimo programas, kad žemoje temperatūroje pasiektumėte pageidaujama išdžiūvimo lygį. Naudojant šią programą, būgninės džiovyklės darbas trunka nustatytą laiką, nepriklausomai nuo skalbinių sausumo.	-	-	10
Gležni drabužiai	Su šia programa galite džiovinti gležnus skalbinius arba skalbinius, pažymėtus skalbimo rankomis simboliu (šilkinės palaidinės, plonus apatinius drabužius ir t. t.), žemoje temperatūroje.	2	1200	45
Patalynė	Džiovinkite 1 medvilninį arba sintetinį antklodės užvalkalą užsegdami sagą / užtrauktuką.	2	1000	121

Plunksnos	Drabužius, pavyzdžiui, pūkinius paltus, striukes, apverskite į kitą pusę, kad išdžiūtų.	-	800	119
Džinsai	Su šia programa galite džiovinti džinsines kelnes, sijonus, marškinius arba švarkus.	4	1200	130
Marškiniai	Džiovinama skalbinius švelnesniu būdu, todėl skalbiniai mažiau susiglamžo ir yra lengviau lyginami.	1,5	1200	50
Higieninis džiovinimas	Tai programa, kurią naudodami galite išdžiovinti skalbimo produktus, kuriuos norite aprūpinti papildoma higiena (kūdikių drabužiais, apatiniais drabužiais, rankšluosčiais ir t. t.). Jis užtikrina aukštą jūsų tekstilės higieną dėl šilumos poveikio.	5	800	185
Ekspreso programa	Su šia programa galima naudoti dvejus paruoštus lyginti marškinius.	0,5	1200	30
Elektros sunaudojimas				
Programa	Maksimalus skalbinių kiekis (kg)	Skalbimo mašinos grežio greitis (apm)	Vidutinis likęs drėgnumas (%)	Elektros sunaudojimas, kWh
Eco medvilnė*	7	1000	60%	1,75
Medvilnė, paruošta lyginti	7	1000	60%	1,30
Sintetiniai, paruošti dėvėti	4	800	40%	0,70
	„Medvilnės ekonominė“ programa, naudojama visa arba daline apkrova, yra standartinė džiovinimo programa, kuriai taikytina informacija etiketėje ir vardinių parametrų lentelėje. Nurodoma, kad ši programa tinkama įprastai drėgniems skalbiniams džiovinti ir kad ši programa yra efektyviausia pagal energijos suvartojimą, džiovinant medvilnę.			

* : Efektyviai energiją naudojanči standartinė programa LST EN 61121. Visos vertės lentelėje nurodytos pagal LST EN 61121 standartą. Energijos sąnaudos gali skirtis nuo lentelėje nurodytų verčių, priklausomai nuo skalbinių tipo, apsukų grežiant, aplinkos sąlygų ir įtampos.



Allergy UK" yra "British Allergy Foundation" prekės ženklas. Patvirtinimo antspaudas buvo sukurtas siekiant padėti žmonėms, prašantiems patarimo, kad produktas žymiai sumažina alergenų kiekį aplinkoje, kurioje yra alergiškų žmonių arba produktas apriboja/sumažina/pašalina alergenų. Taip siekiama pateikti įrodymų, kad produktai buvo moksliskai išbandyti arba išanalizuoti siekiant gauti išmatuojamus rezultatus.

6.5 Papildomos funkcijos

Sausumo lygis

Sausumo nuostatų mygtukas naudojamas pageidaujama sausumui nustatyti. Programos trukmę galima keisti priklausomai nuo pasirinkimo.



Šią funkciją galite įjungti tik prieš paleisdami programą.

„Wrinkle Prevent“ (apsauga nuo susiglamžymo)

Galite įjungti arba išjungti raukšlių prevencijos funkciją 3 sekundes paspausdami pabaigos laiko mygtuką. Jei pasibaigus programai neišimsite skalbinių iš karto, galite naudoti apsisaugojimo nuo raukšlių funkciją, kad išvengtumėte skalbinių raukšlių susidarymo.

Garsinis įspėjamasis signalas

Užbaigus programą džiovyklė apie tai įspėja garsiniu signalu. Jei nenorite girdėti garsinio įspėjimo, paspauskite mygtuką "Garsinis įspėjimas". Paspaudus garsinio įspėjimo mygtuką, lemputė užgesa ir baigus programą neskamba.



Galite pasirinkti šią funkciją prieš programai prasidedant arba jos veikimo metu.

Žema temperatūra

Šią funkciją galite įjungti tik prieš paleisdami programą. Šią funkciją galite suaktyvinti, jei norite džiovinti skalbinius žemesnėje temperatūroje. Programos trukmė bus ilgesnė, kai ji bus suaktyvinta.

Pabaigos laikas

Su pabaigos laiko funkcija programos užbaigimo laiką galima atidėti iki 24 valandų.

1. Atidarykite dureles ir sudėkite skalbinius.
2. Pasirinkite džiovinimo programą.
3. Paspauskite pabaigos laiko pasirinkimo mygtuką ir nustatykite pageidaujamą atidėjimo laiką. Įsijungs pabaigos laiko lemputė. (jeigu mygtuką paspausite ir laikysite nuspaudę, pabaigos laikas keisis nuolat).
4. Paspauskite paleidimo ir sustabdymo mygtuką. Pradedamas atvirkštinis pabaigos laiko skaičiavimas. Mirkčioja skaitmenų skyriklis „-“ rodomo atidėjimo laiko viduryje.



Kol atidėta programa neįsijungė, skalbinius galite išimti ar pridėti. Rodomas laikas yra įprastinio džiovinimo laiko ir pabaigos laiko suma. Pasibaigus atvirkštiniam skaičiavimui, pabaigos laiko LED indikatorius išsijungia, prasideda džiovinimo procesas ir užsidega džiovinimo LED indikatorius.

Pabaigos laiko keitimas

Jei norite pakeisti pabaigos laiką, kol programą neįsijungė:

Pristabdykite programą ir pasukite įjungimo/išjungimo/programos pasirinkimo mygtuką ir atšaukite programą. Pasirinkite pageidaujamą programą ir pakartokite pabaigos laiko pasirinkimo procedūrą.

Atidėjimo funkcijos atšaukimas

Jei norite atšaukti atidėjimo funkciją ir programą paleisti iš karto:

Pristabdykite programą ir pasukite įjungimo/išjungimo/programos pasirinkimo mygtuką ir atšaukite programą. Pasirinkite pageidaujamą programą ir paspauskite paleidimo ir pristabdymo mygtuką.

6.6 Įspėjamieji indikatoriai



Įspėjamieji indikatoriai gali skirtis priklausomai nuo jūsų džiovyklės modelio.

Filtro valymas

Pasibaigus programai užsidega filtro valymo įspėjamasis indikatorius.

Vandens talpa

Jei vandens talpa prisipildo programos veikimo metu, įspėjamasis indikatorius pradeda mirksėti ir įrenginys persijungia į parengties režimą. Tokiu atveju išpilkite vandenį iš talpos ir vėl paleiskite programą, paspausdami paleidimo ir sustabdymo mygtuką. Įspėjamasis indikatorius išsijungia ir programa tęsiama toliau.

Filtro stalčiaus/šilumokačio valymas

Kartkartėmis mirksi įspėjamasis simbolis, primenantis, kad reikia išvalyti filtro stalčių.

6.7 Programos paleidimas

Programai paleisti paspauskite paleidimo ir sustabdymo mygtuką.

Užsidega paleidimo ir sustabdymo bei džiovimo indikatoriai, rodantys, kad programa išjungė.

6.8 Užraktas nuo vaikų

Džiovyklėje yra užraktas nuo vaikų, kuris apsaugo nuo vykdomos programos nutraukimo, jei jos metu paspaudžiamas koks nors mygtukas. Kai užraktas nuo vaikų įjungtas, išjungiami visi skydelio mygtukai, išskyrus įjungimo, išjungimo ir programos pasirinkimo rankenėlę.

Norėdami įjungti vaikų užraktą, 3 sekundes paspauskite pabaigos laiko mygtuką.

Kad būtų galima įjungti naują programą po vykdomos programos užbaigimo arba nutraukti vykdomą programą, užraktą nuo vaikų reikia išjungti. Jei užraktą nuo vaikų norite išjungti, paspauskite tuos pačius mygtukus ir palaikykite nuspaudę 3 sekundes.



Kai užraktas nuo vaikų įjungtas, ekrane įsijungia užrakto nuo vaikų įspėjamasis indikatorius.

Kai užraktas nuo vaikų veikia:

kai džiovyklė veikia ar yra parengties būsenoje, pasukus programų pasirinkimo rankenėlę degantys indikatoriai nesikeičia.



Kai džiovyklė veikia ir įjungtas užraktas nuo vaikų, įjungus programos pasirinkimo mygtuką prietaisas dukart pyptels. Jei užraktas nuo vaikų išjungiamas nepasukus programų pasirinkimo rankenėlės atgal į pradinę padėtį, programa nutraukiama, nes programų pasirinkimo rankenėlė yra ne vietoje.

6.9 Programos pakeitimas po jos paleidimo

Galite pakeisti pasirinktą skalbinių džiovimo programą po to, kai džiovyklė jau veikia.

- Pavyzdžiui, norėdami pristabdyti programą ir pasirinkti programą „Extra Dry“ (itin sausa), o ne „Ironing Dryness“ (lyginimo sausmė), pasukite mygtuką „On / Off / Program Selection“ (įjungti / išjungti / pasirinkti programą).
- Programai paleisti paspauskite paleidimo ir sustabdymo mygtuką.

Skalbinių įdėjimas ir išėmimas parengties režimo metu

Jei norite įdėti ar išimti skalbinių po to, kai paleidžiama džiovimo programa:

- paspauskite paleidimo ir sustabdymo mygtuką, kad džiovyklė persijungtų į parengties režimą. Džiovimo programa sustabdoma.
- Atidarykite dureles, kai įjungtas parengties režimas, ir uždarykite dureles, įdėję arba išėmę skalbinių.
- Programai paleisti paspauskite paleidimo ir sustabdymo mygtuką.

	<p>Įdėjęs skalbinių po to, kai džiovimo procedūra jau buvo pradėta, džiovyklės viduje esantys skalbiniai sumaišomi su drėgnais skalbiniais, todėl pasibaigus džiovimo procedūrai jie gali likti drėgni.</p> <p>Džiovimo metu skalbinius išimti ir įdėti galite kiek norite kartų. Tačiau ši procedūra nutraukia džiovimo procedūrą ir paigina programos laiką bei padidina energijos sąnaudas. Dėl to rekomenduojama skalbinius sudėti prieš paleidžiant programą.</p> <p>Jei nauja programa pasirenkama pasukant programos pasirinkimo rankenėlę, kai džiovyklė parengties režime, vykdoma programa nutraukiama.</p>
--	---

	<p>Nesilieskite prie būgno vidinio paviršiaus, kai įdedate ar išimate skalbinius programos metu. Būgno paviršius yra įkaitęs.</p>
--	---

6.10 Programos atšaukimas

Jei norite programą atšaukti ir džiovinimo procesą dėl kokios nors priežasties nutraukti po to, kai džiovyklė pradeda veikti, pristabdykite programą ir pasukite įjungimo / išjungimo / programos pasirinkimo rankenėlę, ir programa bus baigta.

	Jeigu džiovyklės darbo metu programą atšauksite, jos vidus bus labai įkaitęs, todėl įrenginį atvėsinkite paleisdami atvėsimo programą.
--	--

6.11 Programos pabaiga

Pasibaigus programai, užsidega pabaigos/raukšlių prevencijos ir skaidulinio filtro valymo įspėjimo šviesos diodai programos stebėjimo indikatoriuje. Dureles galima atidaryti ir įrenginį naudoti kitam džiovinimo ciklui.

Norėdami išjungti džiovinimo mašiną, pasukite įjungimo/išjungimo/programos pasirinkimo mygtuką į įjungimo/išjungimo padėtį.

	Jeigu aktyvi raukšlių prevencijos programa ir programai pasibaigus skalbiniai iš džiovyklės neišimami, 2 valandoms įsijungia apsaugos nuo susiglamžymo funkcija, kad skalbiniai įrenginio viduje nesuglamžytų. Programa apverčia skalbinius kas 10 minučių, kad jie nesuglamžytų.
--	---

6.12 Kvapo funkcija

Jei jūsų džiovinimo mašinoje yra kvapo funkcija, perskaitykite "ProScent" vadovą, kad galėtumėte naudoti šią funkciją.

7 Priežiūra ir valymas



Visų pirma perskaitykite skyrių „Saugumo instrukcijos“!

7.1 Pūkų filtrai (vidiniai ir išoriniai filtrai) / durelių vidinio paviršiaus valymas

Džiovinant nuo skalbinių atskirti plaukai ir pūkai surenkami pūkų filtre.



Po kiekvieno džiovinimo ciklo išvalykite pūkų filtrą ir durelių vidinį paviršių.

ĮSPĖJIMAS

Jūsų džiovyklėje yra du vienas į kitą sudėti pūkų filtrai. Nenaudokite prietaiso be pūkų filtro.

Norėdami išvalyti pūkelių filtrą:

- Atidarykite dureles.
- Paimkite pirmąją dviejų dalių pūkų filtro dalį (vidinį filtrą) ir išimkite jį traukdami į viršų.

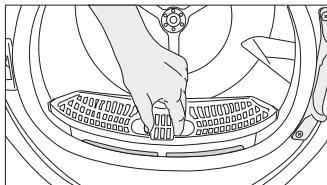

- Išimkite antrą dalį (išorinį filtrą) traukdami į viršų.

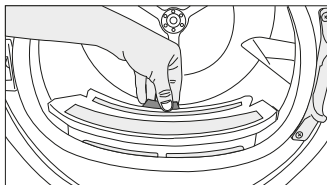

Įsitikinkite, kad plaukai, pūkai ir medvilnės gumulėliai nekrenta į filtrų sumontavimo angą.

- Atidarykite abu pūkų filtrus (ir išorinį, ir vidinį) ir pašalinkite pūkus rankomis arba ant oro kreiptuvo esančiu šepetėliu. Filtruose esančius plaukus galite išsiurbti siurbliu.

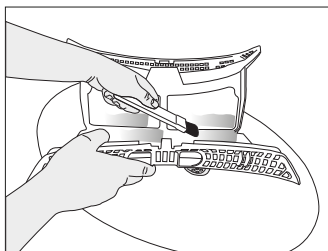
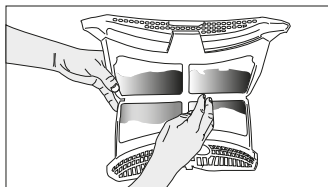
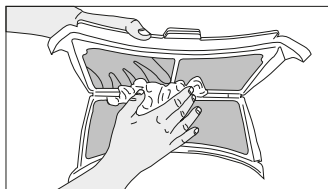

- Nuplaukite abu filtrus po tekančiu vandeniu priešinga nei pūkų surinkimo kryptimi arba nuvalykite minkštu šepetiu. Prieš įdėdami atgal išdžiovinkite filtrą.

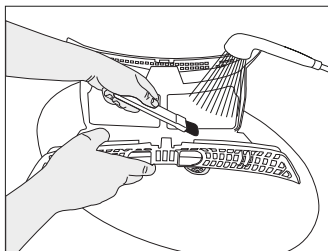
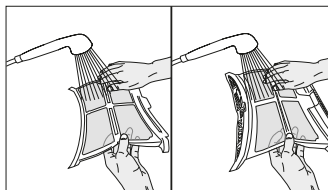

- Sudėkite pūkų filtrus vieną ant kito ir įdėkite į vietą.

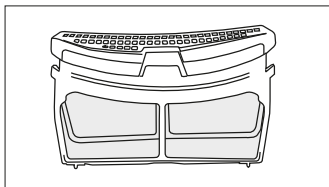

- Nuvalykite vidinį durelių paviršių ir tarpiklį minkšta drėgna šluoste arba šepetėliu, esančiu ant oro kreiptuvo.

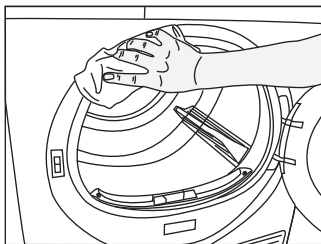
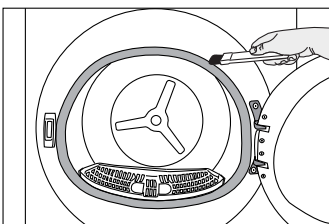
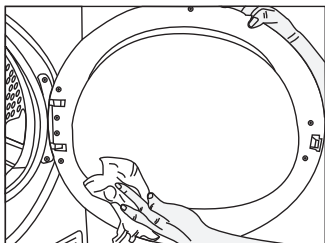

7.2 Jutiklių valymas

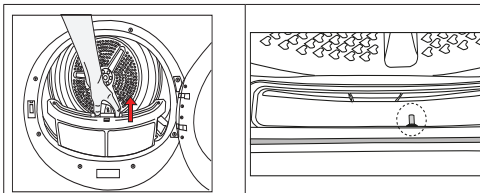

- Džiovyklėje įmontuoti drėgmės jutikliai, kuriais nustatoma, ar skalbiniai yra sausi.
- Norėdami nuvalyti jutiklius:
- Atidarykite džiovyklės dureles.
- Jei džiovyklė įkaitusi dėl džiovinimo proceso, palaukite, kol ji atvės.
- Nuvalykite metalinius jutiklių paviršius minkšta šluoste, sudrėkinta actu, ir nusausinkite.



Jutiklių metalinius paviršius valykite 4 kartus per metus.
Nevalykite metalinių jutiklių paviršių metaliniais įrankiais.



Dėl gaisro ir sprogimo pavojaus jutikliams valyti nenaudokite tirpalų, valiklių ar panašių medžiagų ir įrankių.

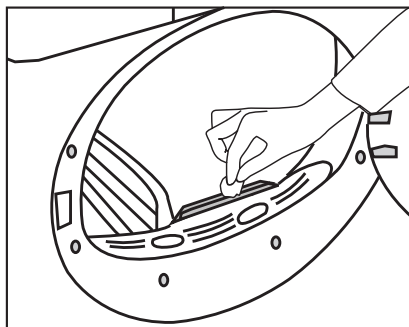

7.3 Vandens talpos ištuštinimas

Džiovinimo metu iš skalbinių drėgmė pašalinama ir kondensuojasi, tada vanduo kaupiasi vandens talpoje. Po kiekvieno džiovinimo ištuštinkite vandens talpą.



Kondensuotas vanduo nėra geriamasis vanduo!
Neištraukite vandens talpos prietaisui veikiant!

Jei neištuštinsite vandens talpos, kitų džiovavimo ciklų metu džiovyklė nustos veikti, nes vandens talpa bus pilna, ir mirksės vandens bako įspėjamoji piktograma. Tokiu atveju ištuštinkite vandens talpą ir, norėdami tęsti džiovinimą, paspauskite paleidimo ir sustabdymo mygtuką.

Norėdami išleisti vandenį iš talpos:
Atsargiai išimkite vandens talpą.
Išleiskite iš jo vandenį.

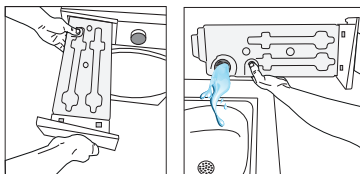

Jei pūkelių prisikaupė vandens talpos snapelyje, praplaukite jį po tekančiu vandeniu. Įdėkite vandens talpą atgal.



Jei galima vandenį išleisti tiesiogiai, vandens iš vandens talpos išleisti nereikia.

7.4 Kondensatoriaus valymas

Plaukai ir pūkai, kurių pūkų filtras nesurenka, kaupiasi ant kondensatoriaus, esančio už oro kreiptuvo, metalinio paviršiaus. Juos būtina reguliariai išvalyti.

Jei blykčioja kondensatoriaus valymo piktograma, patikrinkite jo metalinį paviršių. Jei ant jo yra pūky, nuvalykite. Tikrinkite kondensatorių kas 6 mėnesius.

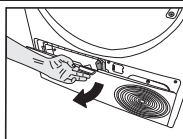

Atidarykite prietaiso apačioje esančias dureles patraukdami jas už rankenėlės.

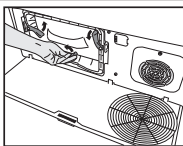

Pasukite sklęstis, kad atidarytumėte oro kreiptuvo dureles.

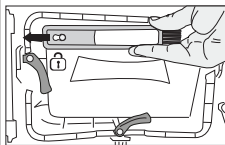

Patraukite šepetėlį į kairę ir išimkite. Šiuo šepetėliu galite išvalyti filtrą, kondensatoriaus metalinį paviršių ir ant durelių susikaupusius plaukus ir pūkus.



Šepetėlis yra maišelyje su dokumentais. Išimkite šepetėlį iš maišelio su dokumentais, įstatykite jį ant oro kreiptuvo ir ten laikykite.

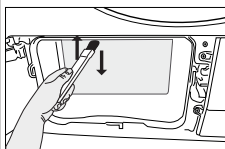
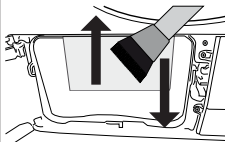

Nuvalykite ant kondensatoriaus metalinės dalies susikaupusius pūkus drėgna šluoste arba ant oro kreiptuvo esančiu šepetėliu, valydami judesiais iš viršaus į apačią. Nevalykite judesiais iš kairės į dešinę, kadangi tokia valymo kryptis gali pažeisti metalines kondensatoriaus dalis. Valyti taip pat galite dulkių siurbliu su šepetėliu. Jei siurblyje nėra šepetėlio, naudoti siurblio kondensatoriaus valymui nerekomenduojama.

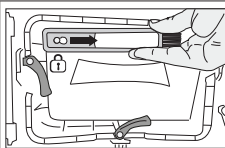

Nuvalę filtrą, dureles ir kondensatorių, nustumkite šepetėlį į dešinę ir užfiksuokite.

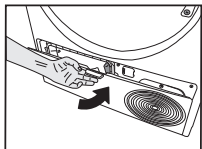

Pabaigę valyti, uždarykite oro kreiptuvo dureles, užšaukite skląstis ir uždarykite prietaiso apačioje esančias dureles.



Galite valyti ranka, jei mūvite apsaugines pirštines. Nebandykite valyti plikomis rankomis. Kondensatoriaus mentės gali sužaloti rankas. Valydami judesiais iš kairės ir į dešinę galite pažeisti kondensatoriaus mentes. Tuomet gali kilti džiovinimo problemų.

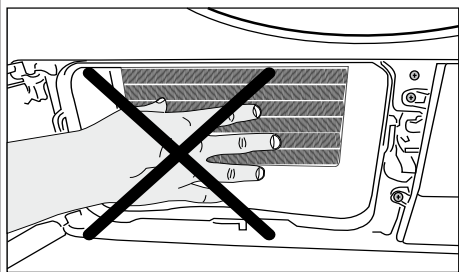

Nuėmus oro kreiptuvo dureles, nieko neįprasto, kad priešais kondensatorių esančioje plastikinėje dalyje yra vandens.

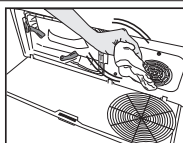

Jei ant ventiliatoriaus gaubto ir apatinių durelių susikauptė pūkų, nuvalykite juos šluoste.

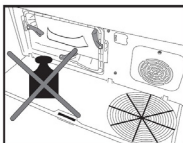

Nesiremkite į apatines dureles, kai jos atidarytos.

ĮSPĖJIMAS

Nevalykite būgno abrazyvinėmis priemonėmis ar vieliniu gremžtuku.

8 Trikčių diagnostika

Džiovinimo procesas trunka per ilgai.

Gali būti užkimštos pūky filtro (vidinio ir išorinio filtrų) poros. >>> Praplaukite pūky filtrus šiltu vandeniu ir išdžiovinkite. Priekinė kondensatoriaus dalis gali būti užsikūšusi. >>> Nuvalykite kondensatoriaus priekinę dalį. Ventilacijos grotelės prietaiso priekyje gali būti uždengtos. >>> Pašalinkite nuo ventilacijos grotelių bet kokius daiktus, kurie trukdo praeiti orui.

Vėdinimas gali būti nepakankamas dėl labai mažo ploto, kuriame pastatyta džiovyklė. >>> Atidarykite duris ar langus, kad išvengtumėte per didelio kambario temperatūros pakilimo.

Jei yra drėgmės jutiklis:

Drėgmės jutiklyje galėjo prisikaupti kalkių. >>> Išvalykite drėgmės jutiklį.

Džiovyklė gali būti perkrauta skalbiniais. >>> Neperkraukite džiovyklės skalbiniais.

Skalbiniai galėjo būti nepakankamai išsukti. >>> Išsukite skalbinius skalbimo mašinoje didesniu greičiu.

Skalbiniai išlieka drėgni po džiovinimo.

Programa pagal skalbinių tipą pasirinkta netinkamai. >>> Patikrinkite priežiūros etiketes ant skalbinių ir pasirinkite programą, geriausiai tinkančią skalbiniais, arba naudokite papildomas laiko programas.

Gali būti užkimštos pūky filtro (vidinio ir išorinio filtrų) poros. >>> Praplaukite filtrus šiltu vandeniu ir išdžiovinkite.

Priekinė kondensatoriaus dalis gali būti užsikūšusi. >>> Nuvalykite kondensatoriaus priekinę dalį.

Džiovyklė gali būti perkrauta skalbiniais. >>> Neperkraukite džiovyklės skalbiniais.

Skalbiniai galėjo būti nepakankamai išsukti. >>> Išsukite skalbinius skalbimo mašinoje didesniu greičiu.

Džiovyklė neįsijungia arba programa negali būti paleidžiama. Džiovyklė nesisuka, kai nustatyta programa.

Kištukas gali būti neįkištas į elektros lizdą. >>> Patikrinkite, ar kištukas gerai įkištas į lizdą.

Durelės gali būti paliktos atidarytos. >>> Įsitinkite, kad durelės yra tinkamai uždarytos.

Programa gali būti nenustatyta arba nebuvo nuspaustas paleidimo ir sustabdymo mygtukas. >>> Patikrinkite, ar nustatyta programa ir ar nėra nustatytas sustabdymas.

Gali būti jungtas užraktas nuo vaikų. >>> Išjunkite užraktą nuo vaikų.

Programa buvo sustabdyta be priežasties.

Durelės gali būti netinkamai uždarytos. >>> Įsitinkite, kad durelės yra tinkamai uždarytos.

Elektros tiekimas gali būti nutrauktas. >>> Programai paleisti paspauskite paleidimo, sustabdymo ir atšaukimo mygtuką.

Vandens talpa gali būti pilna. >>> Ištuštinkite vandens talpą.

Skalbiniai susitraukę, susisukę arba sutepti.

Programa pagal skalbinių tipą pasirinkta netinkamai. >>> Pasirinkite skalbinių tipui tinkančią programą peržiūrėję skalbinių priežiūros etiketes.

Pro dureles bėga vanduo.

Ant vidinių durelių paviršių ir aplink tarpinę galėjo susikaupti pūky. >>> Išvalykite vidinius durelių ir tarpinės paviršius.

Durelės atsidaro pačios.

Durelės gali būti netinkamai uždarytos. >>> Stumkite dureles, kol išgirsite uždarymo spragtelėjimą.

Šviečia / mirksi vandens talpos įspėjamasis simbolis.

Vandens talpa gali būti pilna. >>> Ištuštinkite vandens talpą.

Vandens išleidimo žarna galėjo užsilenkti. >>> Jei prietaisas nėra tiesiogiai sujungtas su kanalizacijos anga, patikrinkite žarną.

Apšvietimas džiovyklės viduje neįsijungia (modeliuose su lemputėmis).

Gali būti, kad džiovyklė nebuvo jungta naudojant jungimo ir išjungimo mygtuką. >>> Patikrinkite, ar džiovyklė jungta.

Lempūtė gali būti sugedusi. >>> Susisieki su autorizuotu servisu dėl lemputės pakeitimo.

Šviečia apsaugos nuo susiglamžymo piktograma arba lempūtė.

Gali būti jungta apsaugos nuo susiglamžymo programa, kad skalbiniai džiovyklėje nesuglamžytų. >>> Išjunkite džiovyklę ir išimkite skalbinius.

Šviečia pūkų filtro valymo piktograma.

Gali būti nešvarūs pūkų filtrai (vidinis ir išorinis filtrai). >>> Praplaukite filtrus šiltu vandeniu ir išdžiovinkite.
Ant pūkų filtro porų gali būti susidaręs pūkų sluoksnis ir taip užkimštas filtras. >>> Praplaukite filtrus šiltu vandeniu ir išdžiovinkite.

Ant pūkų filtro (vidinio ir išorinio filtrų) porų gali būti susidaręs pūkų sluoksnis ir taip užkimštas filtras.<<Praplaukite filtrus šiltu vandeniu ir išdžiovinkite>>

Pūkų filtrai gali būti nejdėti. >>> Įdėkite vidinį ir išorinį filtrus į vietas.

Ant plastikinės dalies gali būti neuždėtas aplinkai nekenksmingas filtro audinys, todėl kondensatoriaus priekinė dalis gali būti užsikimšusi.>>>Uždėkite aplinkai nekenksmingą filtrą ant plastikinės dalies ir įstatykite į vietą.

Aplinkai nekenksmingi filtrai galėjo būti nepakeisti, nors ir šviečiai įspėjamasis simbolis. „Pakeiskite filtrą.“

Iš mašinos sklinda garsinis įspėjamasis signalas

Pūkų filtrai gali būti nejdėti. >>> Įdėkite vidinį ir išorinį filtrus į vietas.

Į džiovyklę gali būti nejdėti filtrai.>>> Įdėkite pūkų filtrus (vidinį ir išorinį) arba aplinkai nekenksmingą filtrą į jiems skirtas vietas.

Mirksi kondensatoriaus įspėjamoji piktograma.

Gali būti pūkais užkimšta kondensatoriaus priekinė dalis. >>> Nuvalykite kondensatoriaus priekinę dalį.

Pūkų filtrai gali būti nejdėti. >>> Įdėkite vidinį ir išorinį filtrus į vietas.

Džiovyklės viduje įsijungia apšvietimas (modeliuose su lemputėmis).

Jei džiovyklė prijungta prie maitinimo tinklo, paspaustas įjungimo ir išjungimo mygtukas ir atidarytos durelės, įsijungia apšvietimas. >>> Išjunkite džiovyklę iš maitinimo tinklo arba nustatykite įjungimo ir išjungimo mygtuką į išjungtą padėtį.

Nuolat mirkčioja „Wi-Fi“ piktograma. (modeliuose su „HomeWhiz“ funkcija)

>>> Prietaisas gali būti neprijungtas prie belaidžio tinklo. Vadovaukitės instrukcijomis, kad prisijungtumėte prie tinklo. Įrenginys, kurį prietaisas naudoja prie tinklo prisijungti, gali tinkamai neveikti. Patikrinkite jį. Prietaisas gali neprisijungti prie tinklo, nes yra per toli.

Jei ekrane matote pranešimą „F L t“, atlikite toliau nurodytus veiksmus.

Filtrai gali būti nešvarūs. >>> Išvalykite vidinį ir išorinį filtrus arba pakeiskite aplinkai nekenksmingą filtrą.

Jei naudojate dvigubus vidinį ir išorinį filtrus. >>> Įsitikinkite, kad abu filtrai įdėti.

Jei naudojate aplinkai nekenksmingą filtrą, įsitikinkite, kad filtro medžiaga pritvirtinta pritvirtinta prie plastikinės dalies.

>>>Pritvirtinkite filtro medžiagą prie plastikinės dalies, jei tai dar nėra padaryta.

Priekinė kondensatoriaus dalis gali būti nešvari. >>> Atidarykite apatines dureles ir įsitikinkite, kad jis švarus.

Peržiūrėkite techninės priežiūros ir valymo skyrių.



DĖMESIO!

Jei problema išlieka sekant instrukcijas šiame skyriuje, susisiekite su pardavėju arba Autorizuotu Servisu. Nebandykite remontuoti sugedusio prietaiso patys.



PASTABA!

- Jei kyla problemų dėl kurios nors įrenginio dalies, galite paprašyti ją pakeisti, kreipdamiesi į artimiausią įgaliojantį servisą, nurodydami prietaiso modelio numerį.
- Prietaisas gali sugesti, jei naudojamos neoriginalios dalys.
- Gamintojas ir platintojas neatsako už gedimus, kilusius dėl neoriginalių dalių naudojimo.

GAMINIO DUOMENŲ LAPAS

Atitinka Komisijos deleguotojo reglamento (ES) Nr.: 392/2012

Tiekėjo pavadinimas arba prekės ženklas		BEKO
Modelio pavadinimas		BM3T37230W 7188303440
Vardinė galia (kg)		7.0
Džiovyklės tipas	Vėdinama oru	-
	Kondensatorius	•
Energijos efektyvumo klasė ⁽¹⁾		A++
Energijos sąnaudos per metus (kWh) ⁽²⁾		212,0
Valdiklio tipas	Automatinis	•
	Neautomatinis	-
Energijos sąnaudos veikiant standartinei medvilnės programai ir esant visai apkrovai (kWh)		1,75
Energijos sąnaudos veikiant standartinei medvilnės programai ir esant daliai apkrovai (kWh)		0,96
Energijos sąnaudos išjungus standartinę medvilnės programą ir esant visai apkrovai, P ₀ (W)		0,47
Energijos sąnaudos pasirinkto režimo standartinę medvilnės programą ir esant visai apkrovai, P ₁ (W)		1,00
Palikto režimo trukmė (min.)		30
Standartinė medvilnės programa ⁽³⁾		•
Standartinės medvilnės programos trukmė esant visai apkrovai, T _{dry} (min.)		169
Standartinės medvilnės programos trukmė esant daliai apkrovai, T _{dry1/2} (min.)		109
Standartinės medvilnės programos svartinė trukmė esant visai ir daliai apkrovai (T _s)		135
Kondensacijos efektyvumo klasė ⁽⁴⁾		B
Vidutinis standartinės medvilnės programos kondensacijos našumas su pilna apkrova, C _{dry}		81%
Vidutinis standartinės medvilnės programos kondensacijos našumas su daline apkrova, C _{dry1/2}		81%
Svertinis kondensacijos efektyvumas veikiant standartinei medvilnės programai ir esant visai bei daliai apkrovai, C _t		81%
Garso galingumo lygis veikiant standartinei medvilnės programai ir esant visai apkrovai ⁽⁵⁾		64
Integruojamas		-

• : Taip - : Ne

(1) Nuo A+++ (efektyviausia) iki D (mažiausiai efektyvi)

(2) Energijos sąnaudos remiantis 160 džiovinimo ciklų veikiant standartinei medvilnės programai ir esant visai arba daliai apkrovai mažo galingumo režimais. Faktinės energijos sąnaudos ciklo metu priklauso nuo to, kaip naudojamas šis prietaisas.

(3) Medvilnės džiovinimo programa, naudojama esant visai arba daliai apkrovai, yra standartinė džiovinimo programa, kuriai taikoma etiketėje esanti informacija ir techninė dokumentacija; ši programa skirta džiiovinti įprastus drėgnus medvilninius skalbinius ir ji yra efektyviausia programa pagal energijos sąnaudas.

(4) Nuo G (mažiausiai efektyvi) iki A (efektyviausia)

(5) Svertinė vidutinė vertė – L_{WA} išreiškiama dB(A) re 1 pW

Kedves Vásárló,

Kérjük, olvassa el ezt az útmutatót a termék használata előtt!

Köszönjük, hogy Beko terméket választott. Szeretnénk, ha az optimális hatékonyságot érné el ezzel a kiváló minőségű termékkel, amelyet a legkorszerűbb technológiával gyártottunk. Használat előtt feltétlenül olvassa el, és értse meg ezt az útmutatót, illetve a kiegészítő dokumentációt.

Tartsa be az összes figyelmeztetést és információt. Így megvédeheti magát és a terméket is az esetleges károktól.

Tartsa meg a kézikönyvet. Ha az egységet továbbadja, akkor ezt az útmutatót is adja át az egységgel együtt.

Szimbólumok és megjegyzések

A felhasználói kézikönyvben az alábbi szimbólumokat használjuk:



Veszély, amely halált vagy sérülést okozhat



Olvassa el a kézikönyvet



Fontos információk vagy hasznos tanácsok



Figyelmeztetés forró felületekre



Figyelmeztetés áramütés veszélyére



Figyelmeztetés UV-sugárzásra



Figyelmeztetés forrázás ellen



A nemzeti rendelkezéseknek megfelelően a termék csomagolása újrahasznosítható anyagokból készült.



Figyelmeztetés tűzveszélyre

FIGYELMEZTETÉS Veszély, amely anyagi kárt okozhat a termékben vagy a környezetében



ÚJRAHASZNOSÍTOTT ÉS
ÚJRAFELDOLGOZHATÓ
PAPÍR

Tento výrobek byl vyroben s využitím nejmodernějších technologií v podmínkách šetrných k životnímu prostředí.

1. Biztonsági utasítások.....	35
1.1 Rendeltetésszerű használat	35
1.2 Gyermek, veszélyeztetett személyek és háziállatok biztonsága.....	35
1.3 Elektromos biztonság	36
1.4 Biztonságos szállítás.....	37
1.5 Biztonságos üzembe helyezés	37
1.6 Biztonságos használat	39
1.7 Biztonságos karbantartás és tisztítás	41
1.8 Biztonságos megvilágítás	41
2. Környezetvédelmi utasítások.....	42
2.1 WEEE irányelvnek való megfelelés és a termék megsemmisítése	42
2.2 Csomagolási információ	42
2.3 Szabványmegfelelési és vizsgálati információk / EU-megfelelési nyilatkozat	42
3 Az Ön szárítógépe	43
3.1 Műszaki adatok	43
3.2 Általános megjelenés	44
3.3 Szállítás hatóköre	44
4 Üzembe helyezés	45
4.1 Megfelelő elhelyezés	45
4.2 A szállítási biztonsági felszerelések eltávolítása	45
4.3 Vízcsatlakozás	46
4.4 A lábak beállítása.....	46
4.5 A szárítógép mozgatása	46
4.6 A zajjal kapcsolatos figyelmeztetés	47
4.7 A megvilágítás izzójának cseréje	47
5 Előkészítés.....	48
5.1 Szárítógépben szárítható ruhák	48
5.2 Szárítógépben nem szárítható ruhák.....	48
5.3 A szárítandó ruhanemű előkészítése	48
5.4 Teendők az energiatakarékosság érdekében	48
5.5 Megfelelő terhelés.....	49

6 A termék működtetése	50
6.1 Kezelőpanel.....	50
6.2. Szimbólumok	50
6.3 A szárítógép előkészítése	51
6.4 Programkiválasztás és fogyasztási táblázat.....	52
6.5 Kiegészítő funkciók.....	54
6.6 Figyelmeztető jelzések	55
6.7 A program indítása	55
6.8 Gyerekzár	55
6.9 A program módosítása indítás után	55
6.10 Program törlése.....	56
6.11 Program vége.....	56
6.12 Illat funkció	56
7 Karbantartás és tisztítás	57
7.1 Szálszűrők (belső és külső szűrők) / A rakodóajtó belső felületének tisztítása...57	
7.2 A szenzor tisztítása	58
7.3 A víztartály leeresztése.....	59
7.4 A kondenzátor tisztítása.....	59
8 Hibaelhárítás.....	61

1. Biztonsági utasítások

Ez a szakasz a személyi sérülések vagy anyagi károk elkerüléséhez szükséges biztonsági utasításokat tartalmazza.

- Cégünk nem vállal felelősséget azokért az esetleges károkért, amelyek ezen utasítások be nem tartása esetén jelentkezhetnek.
- A telepítési és javítási műveleteket mindig hivatalos szerviz végezze.
- Csak eredeti pótalkatrészeket és tartozékokat használjon.
- Csak akkor javítsa meg vagy cserélje ki a termék valamelyik alkatrészét, ha azt a használati útmutató egyértelműen meghatározza.
- Ne módosítsa a terméket.



1.1 Rendeltetésszerű használat

- A terméket kizárólag otthoni használatra tervezték. Kereskedelmi felhasználásra nem alkalmas.
- A termék kültéri használatra nem alkalmas.
- Ne telepítse és ne üzemeltesse a terméket olyan helyen, ahol fennáll a fagyás lehetősége és/vagy ahol ki van téve a külső elemeknek. A szivattyúba vagy a tömlőkbe belefagyott víz károsodást okozhat.
- A termék csak vízzel mosott és szárítógéppel biztonságosan szárítható és szellőztethető ruhák szárítására és szellőztetésére használható.



1.2 Gyermekek, veszélyeztetett személyek és háziállatok biztonsága

- Ezt a terméket 8 éves és annál idősebb gyermekek, valamint fejletlen fizikai, érzékszervi vagy mentális képességekkel rendelkező vagy tapasztalatlan és gyakorlatlan személyek akkor használhatják, ha felügyelet alatt állnak vagy utasításokat kaptak a készülék biztonságos használatára és a veszélyekre vonatkozóan. Ne engedje, hogy gyermekek a készülékhez nyúljanak. Gyermekek felügyelet nélkül nem végezhetnek tisztítási és karbantartási műveleteket.
- 3 év alatti gyermekek felügyelet nélkül ne tartózkodjanak a termék közelében.

- Az elektromos termékek veszélyesek a gyermekekre és a háziállatokra. Gyermekek és háziállatok ne játsszanak a termékkel, ne másszanak fel rá, illetve bele.
- A termék ajtaját akkor is tartsa zárva, ha nem használja. Gyermekek vagy háziállatok bezáródhatnak a termék belsejébe és megfulladhatnak.
- A tisztítási és karbantartási műveleteket gyermekek felügyelet nélkül nem végezhetik.
- A csomagolóanyagokat tartsa távol gyermekektől. Sérülés- és fulladásveszély.
- A termékhez használt összes adalékanyagot tartsa távol a gyermekektől.
- A termék leselejtezése előtt vágja el a tápkábelt, és tegye tönkre a betöltőajtót.



1.3 Elektromos biztonság

- A terméket ne csatlakoztassa üzembe helyezés, karbantartás, tisztítás, javítás és szállítás során.
- Ha a tápkábel megsérült, akkor azt az esetleges veszélyek elkerülése végett csak hivatalos szerviz cserélheti ki.
- Ne dugja be a tápkábelt a termék alá vagy a készülék hátuljába. Ne tegyen nehéz tárgyakat a tápkábelre. A tápkábel ne törjön meg, ne szoruljon be és ne érintkezzen semmilyen hőforrással.
- A termék üzemeltetéséhez ne használjon hosszabbítót, elosztót vagy adaptert.
- A termék nem működtethető külső kapcsolón, például időzítőn keresztül, és nem csatlakoztatható olyan áramkörhöz, amelyet rendszeresen szerszámmal nyitnak és zárnak.
- A dugasznak könnyen hozzáférhetőnek kell lennie. Ha ez nem lehetséges, akkor az elektromos berendezésen rendelkezésre kell álljon egy olyan mechanizmus, amely megfelel az elektromos áram szabályoknak és lekapcsol minden kapcsolót a hálózatról (biztosíték, kapcsoló, főkapcsoló stb.).
- Ne érintse meg a csatlakozó dugót nedves kézzel.

- A készülék kábelének kihúzásakor ne a tápkábelt, hanem a dugót fogja meg.



1.4 Biztonságos szállítás

- Szállítás előtt húzza ki a terméket a hálózathoz, ürítse ki a víztartályt, és ha van, távolítsa el a vízvezető csatlakozókat.
- Ez a termék nehéz, ne kezelje egyedül.
- Tegye meg a szükséges óvintézkedéseket, hogy a termék ne essen le és boruljon fel. Szállítás közben a termék ne ütközzön semmivel és ne essen le.
- Ne mozgassa a terméket a mozgatható részeinél (például a rakodójáratnál) fogva.
- A terméket álló pozícióban mozgassa. Ha nem lehet álló helyzetben mozgatni, akkor előlről jobb oldalra döntve szállítsa.



1.5 Biztonságos üzembe helyezés

- A termék üzembe helyezése előtt győződjön meg arról, hogy a villanszerelés és a vízvezetés megfelelő, ehhez ellenőrizze a használati útmutatóban található információkat. Ha ezek nem alkalmasak a telepítéshez, hívjon szakképzett villanszerelőt és vízvezeték-szerelőt, hogy szükség szerint rendezze a közműveket. Ezeket a műveleteket a vevő végzi el.
- A telepítés előtt ellenőrizze, hogy a termék nincs-e megsérülve. Ha sérült, a készülék nem telepíthető.
- Ne távolítsa el az állítható talpat.
- Helyezze a terméket sima és kemény felületre és állítsa be az állítható lábakkal.
- A termék és a padló közötti hézagot ne szűkítse le például szőnyeggel, fadarabokkal vagy textíliával. A termék talpa alatti szellőzőnyílásokat nem szabad szőnyeggel elzárni.
- A terméket úgy kell üzembe helyezni, hogy a szellőzőnyílások ne legyenek elzárva.
- A terméket pormentes, jól szellőző helyiségbe telepítse.

- Ne telepítse a terméket gyúlékony és robbanásveszélyes anyagok közvetlen közelébe, és működés közben ne tartson gyúlékony és robbanásveszélyes anyagokat a termék közelében.
- A terméket ne helyezze ajtóval, tolóajtóval szembe, ahol a termék rakodóajtóját nem lehet teljesen kinyitni, illetve olyan csuklópántos ajtó mögé, ahol a termék csuklópántja az ajtó pántjának ütődhet.
- A terméket olyan helyre telepítse, ahol az időszakos karbantartás és tisztítás könnyen elvégezhető.
- A terméket hátsó felületével a fal felé helyezze el (fűtőberendezéses modellek esetén).
- A termék elhelyezésekor ügyeljen arra, hogy a hátsó fal ne érintkezzen semmilyen kiálló tárggyal (vízcsap, konnektor stb.).
- A terméket úgy helyezze el, hogy a termék és a bútorok között legalább 1 cm távolság legyen.
- Tartsa be az útmutatóban megadott füstelvezető csatlakoztatási szabályokat (füstelvezetéssel rendelkező modellek esetén).
- Az elhasznált levegőt nem szabad olyan kéménybe vezetni, amely gáz- vagy más tüzelőanyagot fogyasztó készülékek füstjének elszívására szolgál (füstelvezetéssel rendelkező modellek esetén).
- A szellőztetőmlő nem csatlakoztatható fűtőkályhához vagy kémény füstelvezetőjéhez (füstelvezetővel ellátott modellek esetén).
- A terméket megfelelő biztosítókkal védett, a megadott típusnak és áramértékeknek megfelelő, földelt konnektorba csatlakoztassa. A földelő berendezést képzett villanyszerelővel állíttassa be. Ne használja a terméket a regionális/nemzeti előírásoknak megfelelő földelés nélkül.
- A terméket olyan földelt aljzatba csatlakoztassa, amely megfelel a típuscímkén megadott feszültség-, áram- és frekvencia értékeknek.
- Ne csatlakoztassa a terméket laza, törött, piszkos, zsíros aljzatokhoz vagy olyan aljzatokhoz, amelyek kilazultak a foglalatukból vagy a dugasz aljzatokból, és fennáll a vízzel való csatlakozás veszélye.
- A termékkel együtt szállított, új tömlőszetteket kell használni. A régi tömlőkészleteket ne használja újra. A tömlőkhöz ne készítsen csatlakozóelemeket.

- A tápkábelt és a tömlőket úgy helyezze el, hogy ne okozzanak botlásveszélyt.
- Ha a terméket mosógép tetején használja, a két berendezés között rögzítőelemet kell alkalmazni. A rögzítőelemet az erre felhatalmazott szerviznek kell felszerelnie.
- Ha a terméket a mosógépre helyezik, az együttes súlyuk teli állapotban akár 180 kg is lehet. A termékeket olyan szilárd padlóra helyezze, amely elegendő terhelést képes elviselni.
- A mosógép nem helyezhető a szárítógép tetejére.

Mosógép és szárítógép beépítési táblázata

Állványozó készlet típusa	Mélység méret (TD = szárítógép, WM: Mosógép)
Műanyag - 54/60 cm övvel vagy öv nélkül	60cm TD --> WM \geq 50cm / 54cm TD --> WM>45cm
Műanyag - 46 cm övvel vagy öv nélkül	46cm TD --> WM \geq 54cm
Polccal - 60cm	60cm TD --> WM \geq 50cm
Polccal - 54cm	54cm TD --> WM>45cm



1.6 Biztonságos használat

- A mosás előtti száraz szennyes ruha maximális súlya a „Műszaki adatok” részben van megadva.
- Ne tegye a mosatlan ruhákat a szárítógépbe.
- Az olyan anyagokkal szennyezett ruhákat, mint étolaj, aceton, alkohol, benzin, kerozin, feltöltásvoltók, terpentín, viasz vagy mosószer, a szárítógépen történő szárítás előtt forró vízben, nagyobb mennyiségű mosószerrel kell kimosni.
- Ha a tisztításhoz vegyszereket használnak, a szárítógépet nem szabad használni.
- Gumihabot (latexhab), zuhany sapkát, vízálló textilákat, gumival megerősített anyagokat, ruhákat és gumihabos párnákat nem szabad a szárítógépben szárítani.
- A hajlakkot, hajszeszmaradványokat vagy hasonló anyagokat tartalmazó ruhákat nem szabad szárítógépben szárítani.
- Űritse ki a ruhák zsebeit, és vegye ki az olyan tárgyakat, mint gyufa és öngyújtó.

- Ha nem lehet az összes tárgyat gyorsan eltávolítani, és olyan helyre tenni, ahol a hó el tud oszlani, ne állítsa le a szárítógépet a szárítási ciklus befejezése előtt.
- A szárítás utolsó ciklusában nincs fűtés (hűtési ciklus), hogy a ruhák olyan hőmérsékletűek legyenek, amely nem károsítja őket.
- Az öblítőt vagy hasonló termékeket az öblítőre vonatkozó utasításoknak megfelelően kell használni.
- Ne használja a szárítógépet szálszűrő nélkül.
- Ne hagyja, hogy a szárítógép körül rostsálak halmozódjanak fel.
- Annak megakadályozására, hogy a helyiségben más tüzelőanyagot fogyasztó készülékekből – beleértve a nyílt tüzet is – gáz kerüljön vissza, gondoskodni kell a megfelelő szellőzésről (füstelvezetős modellek esetén).
- Ne üzemeltesse a terméket fűtőberendezésekkel együtt, például gázmelegítővel és kéménnyel. Ez a füstelvezető kigyulladását okozhatja. (Füstelvezetős modellek esetén)
- Ne támaszkodjon vagy üljön rá a nyitott rakodóajtóra, mert a termék felborulhat.
- Ne másszon fel a termékre.
- Ne helyezzen tűzforrást (például gyertyát, cigarettát stb.) a termékre, vagy annak közelébe. Ne tartson gyúlékony/robbanásveszélyes anyagokat.
- Ne érintse meg a dobot forgás közben.
- A termék hátfala működés közben felforrósodik. Ne érintse meg a termék hátfalát szárítás közben, vagy a szárítási folyamat befejeződése után. (Fűtéssel ellátott modellek esetén)
- Ha a program futása közben adagol vagy vesz ki ruhát, a dob belső felszínét ne érintse meg. A dob felszíne ugyanis forró.
- Ne nyomja meg a gombokat éles tárgyakkal, például villával, késsel, körömmel stb.
- Hibás vagy sérült terméket ne működtessen. Húzza ki a berendezést a hálózathoz (vagy kapcsolja ki a csatlakoztatott biztosítékot), és hívja a hivatalos szervizt.

- Ha a szárító nincs használatban, húzza ki a konnektorból.



1.7 Biztonságos karbantartás és tisztítás

- Soha ne mossa le a szárítót úgy, hogy vizet spriccel vagy önt rá. A termék tisztításához ne használjon magasnyomású tisztítót, gőztisztítót, slagot vagy nagynyomású tisztítóeszközt.
- A termék tisztításához ne használjon éles vagy súrolószert.
- Ne használjon háztartási tisztítószeret, szappant, gázt, benzint, alkoholt, viasz stb. a termék tisztításához.
- A szálszűrőt rendszeresen tisztítani kell. Minden szárítási ciklust követően tisztítsa ki a szőszszűrőt és a betöltő ajtó belső felületét.
- Tisztítsa meg porszívóval a párologtató lamelláin felgyülemlt szálakat a szűrőfiók mögött. A tisztítást kézzel is végezheti, amennyiben védőkesztyűt visel. Ne próbálja meg csupasz kézzel végezni a tisztítást. A párologtató lamellái megsérthetik a kezét. (Hőszivattyús termékek esetén)
- A tűz- és robbanásveszély miatt ne használjon oldatokat, tisztítószeret, acélgyapotot vagy hasonló anyagokat és eszközöket az érzékelők tisztításához.
- Tisztítsa meg a füstelvezetőt. (Füstelvezető modellek esetén)
- Ne igya meg a kondenzvizet.



1.8 Biztonságos megvilágítás

- Forduljon hivatalos szervizhez, ha ki kell cserélni a világítást biztosító LED-et/izzót (világítással rendelkező termékek esetén).

2. Környezetvédelmi utasítások

2.1 WEEE irányelvnek való megfelelés és a termék megsemmisítése



Ez a termék nem tartalmaz a török környezetvédelmi és városfejlesztési minisztérium által kiadott „Az elektromos és elektronikus berendezések hulladékairól szóló rendelet” c. dokumentumban szereplő veszélyes és tiltott anyagokat. Megfelel a WEEE rendelet előírásainak. Ez a termék újrahasznosítható és újrafelhasználható, kiváló minőségű alkatrészekből és anyagokból készült. Ezért az élettartama végén ne dobja ezt a terméket a normál háztartási hulladékok közé. A készüléket egy hulladékudvarban kell leadni, ahol gondoskodnak az elektromos berendezések újrahasznosításáról. Ezekkel a gyűjtőpontokkal kapcsolatban keresse a helyi önkormányzatokat. A termékek újrahasznosításával megóvhatja a környezetet és a természeti erőforrásokat.



Az R290 gyúlékony hűtőközeg. Ezért győződjön meg róla, hogy a rendszer és a csövek nem sérültek-e meg működés és szállítás során.

Tartsa a terméket hőforrásoktól távol, különben ha sérült, kigyulladhat.

Ne dobja tűzbe a készüléket.

2.2 Csomagolási információ

A nemzeti rendelkezéseknek megfelelően a termék csomagolása újrahasznosítható anyagokból készült. Ne dobja ki a csomagolási hulladékot a háztartási hulladékkal vagy más hulladékkal együtt, szállítsa a helyi hatóság által megjelölt gyűjtőhelyre.

2.3 Szabványmegfelelési és vizsgálati információk / EU-megfelelési nyilatkozat



A termék fejlesztési, gyártási és értékesítési fázisa az Európai Unió valamennyi vonatkozó utasításában meghatározott biztonsági szabályoknak megfelelően történik.

3 Az Ön szárítógépe

3.1 Műszaki adatok

HU

Magasság (min. / max.)	84,6 cm / 86,6 cm*
Szélesség	59,8 cm
Mélység	54,5 cm
Kapacitás (max.)	7 kg**
Nettó súly (± %10)	42 kg
Feszültség	Lásd a típuscímkét***
Névleges bemeneti teljesítmény	
Modellkód	

* Min. magasság: Magasság, ha az állítható talp zárt állapotban van.

Max. magasság: Magasság, ha az állítható talp maximálisan nyitott állapotban van.

** A száraz szennyes súlya mosás előtt.

*** Az adattábla a szárítógép ajtaja alatt található.



A szárítógép minőségének javítása érdekében a műszaki adatok előzetes értesítés nélkül módosíthatók.

A felhasználói kézikönyvben szereplő adatok vázlatosak, és lehet, hogy nem pontosan illenek a termékre.

A szárítógéphez, illetve a kísérő dokumentumokban megadott értékek a vonatkozó szabványoknak megfelelő laboratóriumi mérések. Ezek az értékek a használat és a környezeti feltételek függvényében eltérhetnek.

3.2 Általános megjelenés

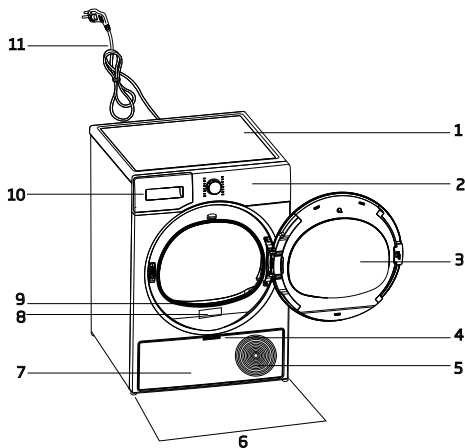

1. Felső panel
2. Kezelőpanel
3. Betöltőajtó
4. Padlólemez fogantyú
5. Szellőzőrácsok
6. Állítható lábak
7. Padlólemez
8. Adattábla
9. Szemcseszűrő
10. Víztartály fiókja
11. Tápkábel

3.3 Szállítás hatóköre

	1. Vízeeresztő tömlő*		6. Vízítelő kupak*
	2. Szűrőrekesz tartalék szivacs*		7. Tiszta víz*
	3. Felhasználói kézikönyv		8. Illatkapszulák*
	4. Szárítókosár*		9. Kefe*
	5. Szárítókosár használati utasítás*		10. Szűrőkendő*

*Választható – nem biztos, hogy tartalmazza, modelltől függő.

4 Üzembe helyezés



Először olvassa el a „Biztonsági utasításokat”!

Mielőtt a szárítógép üzembe helyezéséhez a legközelebbi hivatalos szervizhez fordulna, olvassa el a használati útmutatóban található információkat, és győződjön meg arról, hogy a villanszerelés és a vízellátás megfelel az előírásoknak. Ellenkező esetben hívjon egy villanszerelőt és egy vízszelelőt a csatlakozások biztosítása érdekében.



A vevő felelőssége, hogy előkészítse a szárítógép helyét, valamint a villanszerelést és a szennyvízelvezetést.



Üzembe helyezés előtt ellenőrizze, hogy a termék nincs-e megsérülve. Ha a szárítógép sérült, ne helyezze üzembe. A sérült termékek veszélyeztetik az Ön biztonságát. Várjon 12 órát a szárítógép üzembe helyezése előtt.

FIGYELMEZTETÉS

A termék hűtőközeget tartalmaz, és ha közvetlenül szállítás után üzemelteti, akkor károsodhat. A terméket minden szállítás után 12 órán át pihentetni kell.

4.1 Megfelelő elhelyezés

- A szárítógépet sík és stabil felületre állítsa.
- A szárítógép nehéz. Ne mozgassa egyedül.
- A terméket pormentes, jól szellőző helyiségbe telepítse.
- A termék és a padló közötti hézagot ne szűkítse le például szőnyeggel, fadarabokkal vagy textíliával.
- Ne tegye a mosatlan ruhákat a szárítógépbe.
- A szárítógép telepítési helyének közelében ne legyenek olyan zárható ajtók, tolóajtók vagy csuklópántos ajtók, amelyek a rakodóajtó nyitását akadályozhatják.

- A szárítógép telepítése után a csatlakozásoknak stabilnak kell maradniuk. A termék elhelyezésekor ügyeljen arra, hogy a hátfal ne érintkezzen semmilyen kiálló tárggyal (vízcsap, konnektor stb.).
- A terméket úgy helyezze el, hogy a termék és a bútorok között legalább 1 cm távolság legyen.
- A szárítógép +5°C és +35°C közötti hőmérsékleten üzemeltethető. Ha ezen a hőmérséklet-tartományon kívül üzemeltetik, a szárítógép működése veszélybe kerülhet és károsodhat.
- A szárítógépet nem szabad a hátoldalával a falnak támasztva elhelyezni.



Ne tegye rá a szárítógépet a tápkábelre.

- *** Hagyja figyelmen kívül a következő figyelmeztetést, ha a termék rendszere nem tartalmaz R290-et.**



A szárító R290 hűtőközeget tartalmaz.*
Az R290 környezetbarát, de gyúlékony hűtőközeg.*
Győződjön meg arról, hogy a szárítógép légbeömlő nyílása nyitva van, és jól szellőzik.*
Tartsa távol a potenciális lángforrásokat a szárítótól.*

4.2 A szállítási biztonsági felszerelések eltávolítása

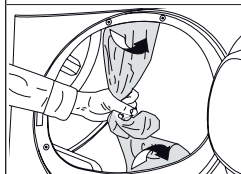

A termék első használata előtt távolítsa el a szállítási biztonsági felszereléseket.

FIGYELMEZTETÉS

Ne hagyjon semmilyen tartozékot vagy a szállítási biztonsági felszerelés bármely részét a dobben.

4.3 Vízcsatlakozás

A víztartályban felgyülemlt víz rendszeres leeresztése helyett a szárítógéphez mellékelt vízleeresztő tömlőn keresztül is leengedheti a vizet.

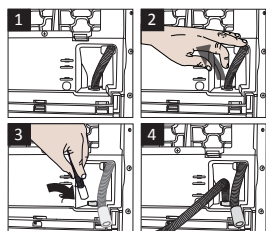
A vízleeresztő tömlő csatlakoztatása

1-2 Távolítsa el a szárítógép mögötti tömlőt úgy, hogy kézzel kihúzza a rögzítési helyéről. Ne használjon szerszámot a tömlő eltávolításához.

- 3 Tegye a szárítógéphez mellékelt vízvezetető tömlő egyik végét oda, ahonnan a szárítógépen lévő tömlőt eltávolította.
- 4 A vízvezetető tömlő másik végét rögzítse közvetlenül a szennyvízvezetetőhöz vagy mosdókagylóhoz.

A vízvezetető tömlőt legfeljebb 80 cm magasságban kell rögzíteni. Ügyeljen arra, hogy a vízvezetető tömlő ne törjön meg, ne gyűrődjön össze és ne nyomódjon a vízvezetető és a szárítógép közé.

FIGYELMEZTETÉS

A tömlő úgy legyen csatlakoztatva, hogy ne válhasson le a helyéről. A kiszivárgó víz kárt okozhat. Ne hosszabbítsa meg a vízvezetető tömlőt. Ellenőrizze, hogy a víz megfelelő áramlással folyik-e. A vízleeresztő cső ne legyen elzáródva vagy eltömődve.

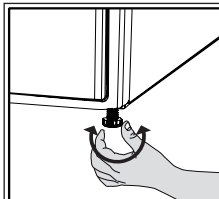

Ha a termékhez adtak tartozékcsomagot, ellenőrizze a részletes használati utasítást.

4.4 A lábak beállítása

Amikor a szárítógép vízszintesen és stabilan áll, állítsa be a lábakat azok jobbra és balra forgatásával.

4.5 A szárítógép mozgatása

- Engedje le teljesen a szárítógépben lévő vizet.
- Ha a termék közvetlen leeresztéshez van csatlakoztatva, távolítsa el a tömlőcsatlakozásokat.



A szárítógépet ajánlott függőleges helyzetben mozgatni. Máskülönbön döntse jobb oldalra (szemből nézve), és így mozgassa a szárítógépet. Várjon 12 órát a szárítógép üzembe helyezése előtt.

4.6 A zajjal kapcsolatos figyelmeztetés

	
	A termék működése során a kompresszorból időről időre fémes zajok hallhatók, ez normális.
	A termék működtetésekor a felgyülemlett víz a víztartályba kerül. Normális, hogy e művelet során szivattyúzási hangok hallatszanak a készülékből.

4.7 A megvilágítás izzójának cseréje

Ha a szárítógép dob megvilágítással rendelkezik;

A szárítógép megvilágításához használt izzó/LED cseréjével forduljon hivatalos szervizhez. A termékben lévő izzó nem alkalmas helyiségek megvilágítására. A lámpa célja, hogy a szennyes ruhákat biztonságosan lehessen a szárítógépbe helyezni. A készülékben használt lámpák ellenállnak a szélsőséges fizikai körülményeknek, például az 50 °C feletti hőmérsékletnek.

5 Előkészítés



Először olvassa el a „Biztonsági utasításokat”!

5.1 Szárítógépben szárítható ruhák

FIGYELMEZTETÉS	A szárítógépben nem szárítható ruhák a szárítás során károsíthatják a készüléket és maguk a ruhák is károsodhatnak. Kövesse a szárítandó ruhaneműk címkéjén található utasításokat. Csak olyan ruhákat szárítson, amelyek címkéjén a „szárítógépben szárítható” felirat szerepel.
-----------------------	---



Ne szárítsa
szárítógépben

5.2 Szárítógépben nem szárítható ruhák

FIGYELMEZTETÉS	A fém merevítőkkal ellátott fehérneműket nem szabad szárítógépben szárítani. Ha ezek a fém merevítők kilazulnak és leszakadnak a ruhadarabról, károsíthatják a gépet. A finom hímzett textíliákat, pamut- és selyemruhákat, a finom és értékes textíliákból készült ruhadarabokat, a nem légáteresztő ruhákat és túllfüggönyöket nem szabad szárítógépben szárítani.
-----------------------	--

5.3 A szárítandó ruhanemű előkészítése

FIGYELMEZTETÉS	Érmék, fém alkatrészek, tűk, szögek, csavarok, kövek stb. károsíthatják a termék dobját, illetve működési problémákat okozhatnak. Ezért nézze át a termékbe töltendő összes ruhát. A fémtartozékokkal, pl. cipzárral felszerelt ruhákat kifordítva szárítsa. Húzza fel a cipzárakat, horgokat és kapcsokat, gombolja be a takarók gombjait, kösse be a textil- és kötényöveket.
-----------------------	---

5.4 Teendők az energiatakarékosság érdekében

- A mosás során a lehető legmagasabb centrifugálási fokozatot használja. Ezzel csökkentheti a szárítási időt és az energiafogyasztást. Válogassa szét a ruhákat típusuk és vastagságuk szerint. Az azonos típusú ruhákat együtt szárítsa. Például a konyharuhák és az asztalterítők gyorsabban száradnak, mint a fürdőszobai törülközők.
- A programválasztáshoz kövesse a használati útmutatóban található ajánlásokat.
- Szárítás közben ne nyissa ki a betöltőajtót, hacsak nem muszáj. Ha mégis ki kell nyitnia a betöltőajtót, ne tartsa nyitva túl sokáig.
- A szárítógép működése közben ne tegyen bele nedves ruhát.
- Minden szárítás előtt és után tisztítsa meg a szálszűrőt.
- Kondenzációs modellek esetén ügyeljen arra, hogy a kondenzátort legalább havonta egyszer vagy minden 30 szárítási művelet után tisztítsa meg.
- Győződjön meg arról, hogy a szűrők tiszták. A részletekért olvassa el a karbantartásról és tisztításról szóló fejezetet.

- A füstelvezetővel ellátott modellek esetében tartsa be az útmutatóban megadott füstelvezetési szabályokat, és tisztítsa meg a füstelvezetőt.
- A szárítási munkamenet során megfelelően szellőztesse ki a helyiséget, ahol a szárítógép található.
- A hőszivattyúval ellátott modellek esetében legalább félévente ellenőrizze a kondenzátort, és ha szennyezett, tisztítsa meg.
- Ha környezetbarát szűrőt használ, akkor nem szükséges minden ciklus után tisztítani a szűrőt. Ha a képernyőn világít a környezetbarát ikon, cserélje ki a szűrőkendőt.

5.5 Megfelelő terhelés

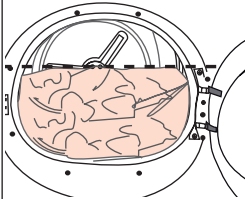
FIGYELMEZTETÉS	
	<p>Ha a gépben lévő ruha mennyisége meghaladja a maximális terhelhetőséget, előfordulhat, hogy a gép nem megfelelő módon működik, ami anyagi károkat okozhat, vagy károsíthatja a terméket. Minden program esetén tartsa be a maximális terhelhetőséget.</p>

Az alábbi súlyok példaként szolgálnak.

Szennyes	Kb. súly (g)*	Szennyes	Kb. súly (g)*
Pamut ágynemű (dupla méretű)	1500	Pamut ruha	500
Ágynemű (egyszemélyes)	1000	Ruha	350
Lepedő (dupla)	500	Farmer	700
Lepedő (egyszemélyes)	350	Zsebkendő (10 db)	100
Nagy asztalterítő	700	Póló	125
Kicsi asztalterítő	250	Blúz	150
Szalvéta	100	Pamut ing	300
Törölköző	700	Ing	200
Kéztörölő	350		

* A száraz szennyes súlya mosás előtt.

6 A termék működtetése

6.1 Kezelőpanel

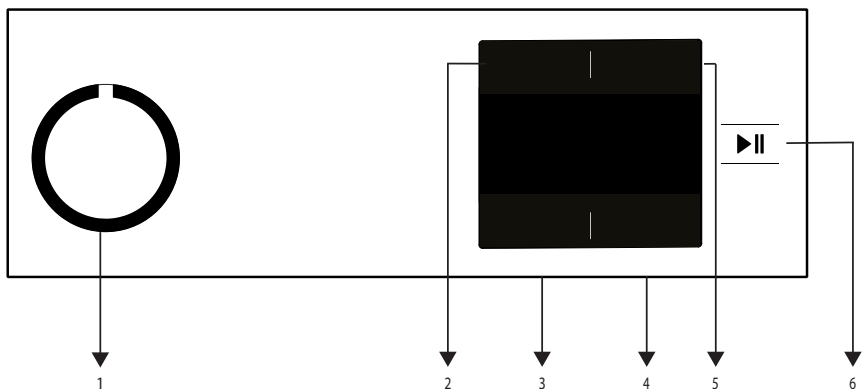

1. Be/Ki/Program kiválasztógombja.
2. Alacsony hőmérséklet kiválasztógombja.
3. Szárazság szint és gyűrődésgátló kiválasztógombja.
4. Befejezési idő és gyerekzár kiválasztógombja.
5. Időzítőprogram és hangjelzés kiválasztógombja.
6. Indítás/Készenléti állapot gombja.

6.2. Szimbólumok

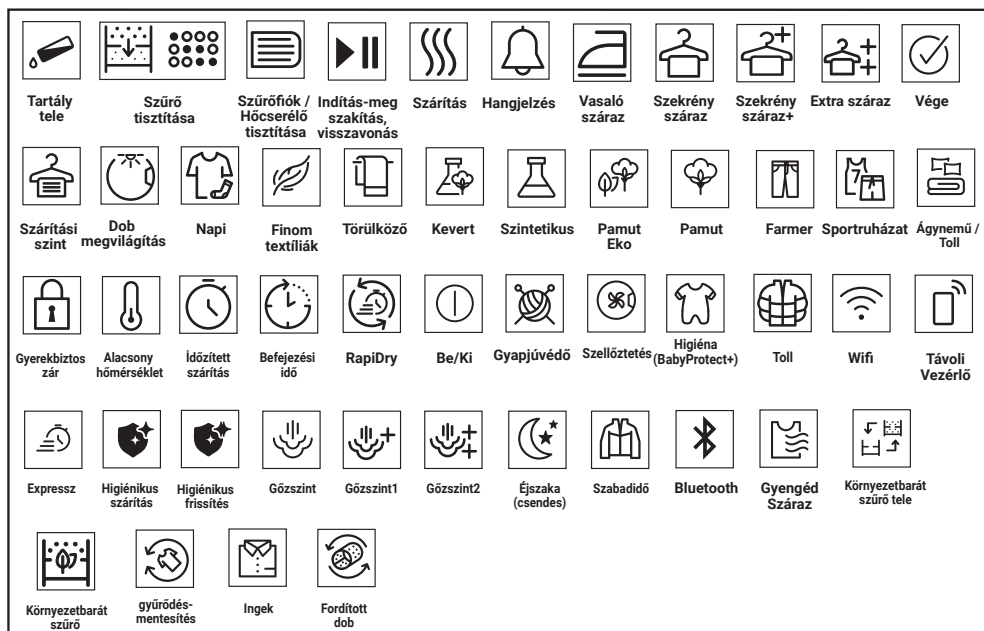

6.3 A szárítógép előkészítése

- Dugja be a szárítógépet.
- Nyissa ki a betöltőajtót.
- Helyezze a ruhát a szárítógépbe, anélkül, hogy teletömné.
- Nyomja be és zárja be a betöltőajtót.

FIGYELMEZTETÉS

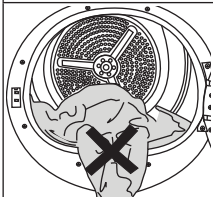

Győződjön meg róla, hogy a ruhák nem torlaszolják el a betöltőajtót.
Ne zárja be erővel a rakodóajtót.

- Amikor a Be/Ki/Program választógomb gomb segítségével kiválasztja a kívánt programot, a gép be fog kapcsolni.



Az, hogy a Be/Ki/Program választógomb segítségével kiválaszt egy programot, nem jelenti azt, hogy a program elindult. A program elindításához nyomja meg a Start/Bekapcsolva gombot.

6.4 Programkiválasztás és fogyasztási táblázat

HU				
Programok	A programok leírása	Kapacitás (kg)	A mosódob forgási sebessége (ford/perc)	Szárítási idő (perc)
Pamut	Ebben a ciklusban száríthatja a hőnek ellenálló pamutszöveteket. A szárításhoz megfelelő beállítást kell kiválasztani, amely megfelel a szárítandó ruhanemű vastagságának és a kívánt szárazsági szintnek.	7	1000	197
Pamut Eko	Az egyrétegű, alkalmi pamut textiliákat a lehető leggazdaságosabb módon szárítja.	7	1000	169
Pamut, vasalásra kész	Az egyrétegű, alkalmi pamut textiliákat kissé nedvesen szárítja, hogy készen álljanak a vasalásra.	7	1000	124
Szintetikus	Ebben a ciklusban száríthatja az összes szintetikus textiliát. A kívánt szárítási szintnek megfelelő szárítási szintet kell kiválasztani.	4	800	70
Vegyes(Napi)	Használja ezt a programot olyan szintetikus és pamut ruhaneműk együtt történő szárításához, amelyek nem engedik színüket. Ezzel a programmal a sport- és fitness ruhákat száríthat.	4	1000	125
Törülköző	Szárító törlők, mint például konyhai törlők, törülközők és kéztörlők.	5	1000	170
Szabadidő / Sport (Goretex)	Szárítsa meg a szintetikus, pamut vagy vegyes textiliákból vagy vízálló anyagból készült ruháit, például funkcionális dzsekiket, esőkabátokat stb.. A szárítás előtt fordítsa ki őket.	2	1000	130
Szellőztetés	Csak 10-160 percig levegőztet anélkül, hogy forró levegőt adna. A programnak köszönhetően kiszellőztetheti a hosszú ideig zárt helyen tartott ruhákat, megszabadítva azokat a kellemetlen szagoktól.	-	-	10
Időzítő programok	A 10 és 160 perc közötti időprogramok közül választhat a kívánt szárítási szint alacsony hőmérsékleten történő eléréséhez. Ebben a programban a szárítógép működése a ruhanemű szárazságától függetlenül a beállított ideig tart.	-	-	10
Finom textiliák	A szárításra alkalmas különösen finom ruhanemű (selyembőlzők, finom alsónemű stb.), illetve azok, amelyeket ajánlatos kézzel mosni, ezzel a programmal alacsonyabb hőmérsékleten száríthatók.	2	1200	45
Ágynemű	Használja 1 pamut vagy szintetikus ágyneműhuzat szárítására a gomb/cipzár bezárásával.	2	1000	121
Toll	A szárításhoz fordítsa ki a ruhákat, például pehelykabátokat, dzsekiket.	-	800	119

Farmer	Ezzel a programmal farmernadrágokat, -szoknyákat, -ingeket vagy -kabátokat száríthat.	4	1200	130
Ing	Ez a program sokkal érzékenyebben szárítja és kevésbé gyűri meg az ingeket, így megkönnyíti a vasalást.	1,5	1200	50
Higiénikus szárítás	Ezzel a programmal azokat a mosott termékeit száríthatja, amelyek számára extra higiénit kíván biztosítani. A hóhatás révén a textilja számára magasfokú higiénit biztosít.	5	800	185
Expressz	Használja ezt a programot 2 ing vasalásra előkészítéséhez.	0,5	1200	30
Energiafogyasztási értékek				
Programok	Kapacitás (kg)	A mosódob forgási sebessége (ford/perc)	Maradék nedvességtartalom kb.	Energiafogyasztási értékek kWh
Pamut Eko*	7	1000	60%	1,75
Pamut, vasalásra kész	7	1000	60%	1,30
Szintetikus, szekrényszárász	4	800	40%	0,70
	A teljes és részleges terhelés mellett használt "Pamut Eko program" egy szabványos szárítási program, a címkén és a lapon szereplő információk alapján ez a program alkalmas a normál nedves pamut ruhanemű szárítására, és ez a leghatékonyabb energiafogyasztású program a pamut ruhaneműk számára.			

** : Energiacímke szabványprogram EN 61121. A táblázat összes értéke az EN 61121 szabvány alapján került meghatározásra. Ezek az értékek a ruhanemű típusa, a centrifugálási sebesség, a környezeti viszonyok vagy a feszültségingadozás függvényében eltérhetnek a táblázatban megadott értékektől.



Allergy UK a British Allergy Association védjegye. A „jövähagyási pecsét” útmutatóként szolgál azok számára, akik tájékoztatást szeretnének azzal

kapcsolatban, hogy a termék jelentősen csökkenti-e az allergének mennyiségét olyan környezetben, ahol allergiás emberek vannak jelen, illetve a termék korlátozza/csökkenti/megszünteti az allergéneket. A cél annak igazolása, hogy a terméket tudományosan tesztelték vagy elemezték, mérhető eredmények elérésre érdekében.

6.5 Kiegészítő funkciók Szárasság szint

A szárassági szint beállító gombot a szárasság mértékének beállítására használhatja. A program ideje függ a választástól.



Ezt a funkciót csak a program megkezdése előtt aktiválhatja.

Gyűrődés megelőzése

A gyűrődésgátló funkciót a végidő gomb 3 másodperces megnyomásával kapcsolhatja be vagy ki. Ha a program befejezését követően nem veszi ki azonnal a mosott ruhát, használhatja a gyűrődés megelőzése funkciót a ruhák gyűrődésének megelőzéséhez.

Hangjelzés

A szárítógép a program végeztével hangjelzést bocsát ki. Ha nem szeretne hangjelzéseket kapni, nyomja meg a „Hangjelzés” gombot. Ha megnyomja a hangjelzés gombot, a visszajelző lámpa kialszik és a hangjelzés nem szólal meg, amikor a mosás befejeződött.



Ez a funkció vagy a program elindulása előtt vagy az után is aktiválható.

Alacsony hőmérséklet

Ezt a funkciót csak a program megkezdése előtt aktiválhatja. Ezt a funkciót akkor aktiválhatja, ha a mosott ruhát alacsonyabb hőmérsékleten szeretné szárítani. A program időtartama hosszabb lesz az aktiválást követően.

Befejezési idő

Az idő vége funkció segítségével a program végének idejét akár 24 órával elhalaszthatja.

1. Nyissa ki a betöltőajtót és helyezze be a ruhaneműt.
2. Állítsa be a szárítási programot.
3. Nyomja meg Befejezés idejének kiválasztása gombot a kívánt késleltetés beállításához. Bekapcsol az „Idő lejárt” LED-jelzés. (Ha lenyomja és tartja a gombot, az Idő vége non-stop folyamatban lesz).
4. Nyomja le a Indítás/Bekapcsolva gombot. A Befejezési idő visszaszámlálása elindul. A kijelzett késleltetett idő közepén található „:” jelzett villog.



Az idő lejártá előtt hozzáteheti és kivetheti a ruhaneműt. A kijelzett idő a normál szárítási idő és az Idő vége összege. A Befejezési idő LED a leszámolás végén kikapcsol, megkezdődik a szárítás és felvillan a szárítás LED.

Az Idő vége megváltoztatása

Amennyiben a visszaszámlálás alatt szeretné megváltoztatni a késleltetés idejét, akkor:

Állítsa meg a programot, fordítsa el a Be/Ki/Program választógombot, és törölje a programot. Válassza ki a kívánt programot, majd ismétlje meg a Befejezési idő kiválasztása folyamatot.

Idő vége funkció törlése

Amennyiben törölni szeretné az Idő vége funkciót és azonnal el szeretné indítani a programot:

Állítsa meg a programot, fordítsa el a Be/Ki/Program választógombot, és törölje a programot. Válassza ki a kívánt programot, majd nyomja meg a „Start/Szünet” gombot.

6.6 Figyelmeztető jelzések



A figyelmeztető jelzések az adott szárítógép modellettől függően eltérőek lehetnek.

Bolyhszűrő tisztítása

A program végeztével bekapcsol a szűrőtisztítás figyelmeztető jelzés.

Víztartály

Ha a víztartály a program közben telik meg, a figyelmeztető jelzés villogni kezd és a gép készenléti üzemmódba vált. Ebben az esetben engedje le a tartályt, majd a program elindításához nyomja meg az Indítás/Bekapcsolva gombot. A figyelmeztető szimbólum eltűnik és a program újra elindul.

A szűrőfiók/hőcserélő tisztítása

A filter fiók tisztítása érdekében a figyelmeztető jelzés folyamatosan villog.

6.7 A program indítása

A program elindításához nyomja meg az Indítás/Bekapcsolva gombot.

A Start/Készenlét és Szárítás jelzőfények világítani fognak, jelezve, hogy a program elindult.

6.8 Gyerekzár

A szárítógép gyerekzárral rendelkezik annak érdekében, hogy a gombok lenyomásával ne lehessen megváltoztatni az aktuális programot. Amennyiben a gyerekzár aktív, a panelen lévő összes gomb, a Be/Ki/Programválasztás gomb kivételével inaktívvá válik.

Nyomja a Befejezési idő gombot 3 másodpercig, hogy aktiválhassa a gyerekzárát.

A program végeztével új program elindításához, illetve a program megszakításához a gyerekzárát fel kell oldani. A gyerekzár feloldásához tartsa nyomva ugyanazokat a gombokat 3 másodpercen át.



Ha a gyerekzár aktív, a kijelzőn bekapcsol a gyerekzár figyelmeztető jelzés.

Amikor a gyerekzár aktív:

Mialatt a szárítógép működik vagy készenléti állapotban van, a jelzőfények nem változnak a programválasztó gomb pozíciójának módosításakor sem.



Ha a szárítógép működik és a gyerekzár aktív, a programválasztó gomb elfordításakor két sípoló hang hallatszik. Ha a gyerekzárát kikapcsolják, mielőtt a programválasztó gombot az eredeti helyére fordítanák, a program megszakad, mivel a programválasztó gomb elmozdult.

6.9 A program módosítása indítás után

A szárítógép elindítása után módosíthatja a kiválasztott a szárítási programot egy másik programra.

- Például állítsa meg a programot, és fordítsa el a Be/Ki/Programválasztógombot, hogy kiválaszthassa az Extra száraz programot a Vasalási száraz program helyett.
- A program elindításához nyomja meg az Indítás/Bekapcsolva gombot.

Ruhanemű hozzáadása és eltávolítása bekapcsolt állapotban

Ruhanemű hozzáadásához, illetve kivételéhez a szárítási program elindulását követően:

- A szárítógép készenléti üzemmódba állításához nyomja meg a Start/Készenlét gombot. A szárítási folyamat leáll.
- Nyissa ki a betöltőajtót Készenlét üzemmódban, töltsse be vagy vegye ki a ruhákat, majd csukja vissza az ajtót.
- A program elindításához nyomja meg az Indítás/Bekapcsolva gombot.

	<p>A szárítás megkezdése után hozzáadott ruhanemű azt eredményezheti, hogy a szárítógépben lévő, már megszáradt ruhák összekeverednek a vizes ruhákkal, így a szárítási folyamat végén a ruhanemű nedves marad. A ruhanemű hozzáadását és eltávolítását a szárítás ideje alatt akár mennyiszer megismételheti. De ezzel többször megszakítja a szárítási folyamatot és növeli a programidőt és az energiafogyasztást is. A ruhanemű hozzáadása ezért a szárítási program elindulása előtt javasolt. Ha a berendezés készenléti állapotában a programválasztó gombbal új programot választ, a folyamatban lévő program megszakad.</p>
--	--

	<p>Ha a program futása közben adagol vagy vesz ki ruhát, a dob belső felszínét ne érintse meg. A dob felszíne ugyanis forró.</p>
--	--

6.10 Program törlése

Ha bármilyen okból szeretné a szárítást leállítani és a programot törölni a gép elindulása után, állítsa le a programot és nyomja meg a Be/Ki/Program választógombot, ekkor a program törlődik.

	<p>Amennyiben a programot a berendezés működése közben állítja le, a berendezés belseje rendkívül forró lehet, ezért kapcsolja be a szellőztetés programot, hogy lehűtse.</p>
--	---

6.11 Program vége

Ha a program befejeződik, a Befejezés/ Gyűrődés megelőzése és Szűrő tisztítása figyelmeztetés LED felvillan a visszajelzőn. A betöltőajtó kinyitható, és a szárítógép készen áll a következő szárítási ciklusra.

Forgassa el a Be/Ki/Program választógombot Be/Ki állásba, hogy kikapcsolhassa a szárítógépet.

	<p>Ha a Gyűrődés megelőzése üzemmód aktív és a program végeztével nem üríti ki a ruhákat, a gyűrődés-megelőző funkció 2 órára aktívá válik, ezzel megakadályozva, hogy a gépben lévő ruhák összegyűrődjenek. A program 10 perces intervallumokban megforgatja a ruhákat, így megelőzve a gyűrődést.</p>
---	---

6.12 Illat funkció

Ha a szárítógép rendelkezik illat funkcióval, annak használatával kapcsolatban olvassa el a ProScent útmutatót.

7 Karbantartás és tisztítás



Először olvassa el a „Biztonsági utasításokat”!

7.1 Szálszűrők (belső és külső szűrők) / A rakodóajtó belső felületének tisztítása

A szárítási folyamat során kiválasztott haját, szűrőket és szöszoeket a szöszszűrő gyűjti össze.



Minden szárítási ciklust követően tisztítsa ki a szöszszűrőt és a betöltő ajtó belső felületét.

FIGYELMEZTETÉS

A szárítógép 2 szálszűrővel rendelkezik, amelyek közül az egyik a másikkal a belsejében található. Szálszűrők nélkül ne használja a terméket.

A szöszszűrő tisztításához:

- Nyissa ki a betöltőajtót.
- Tartsa a két részes szöszszűrő első részét (a belső szűrőt), és vegye ki felfelé kihúzva azt.

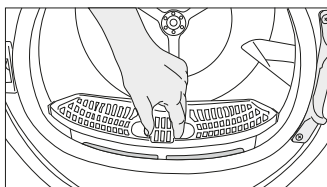

- Vegye ki a második részt (a külső szűrőt) felfelé kihúzva azt.

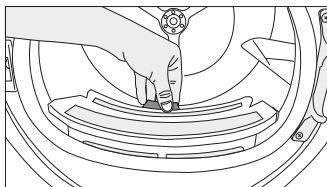

Ügyeljen, hogy haj, szűrők, szöszoék és pamutgombócok ne essenek a nyílásba, ahova a szűrőt kell behelyezni.

- Nyissa ki mindkét (külső és belső) szálszűrőt, és távolítsa el a szálakat kézzel vagy a légtelítő keféjével. A hajszálakat porszívóval távolíthatja el a szűrőkből.

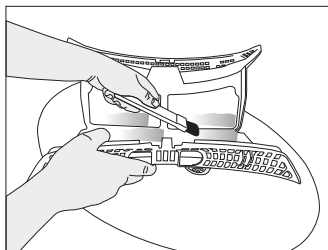
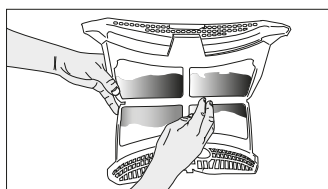
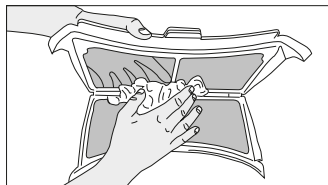

- Tisztítsa meg mindkét szűrőt folyóvíz alatt, a szősz felgyűlésével ellentétes irányban, vagy egy puha kefe használatával. Szárítsa meg a szűrőt, mielőtt visszahelyezné.

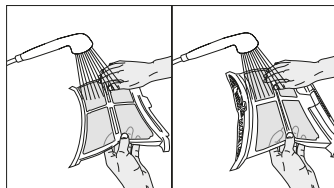

7.2 A szenzor tisztítása

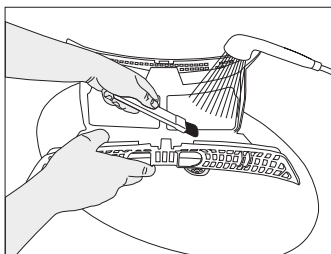

- Helyezze a két szőszszűrőt egymásra, és helyezze vissza azokat a helyükre.

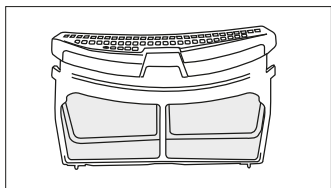

- Tisztítsa meg a betöltő ajtó belső felületét és a tömítést puha, nedves ruhával vagy a légtelítő keféjével.

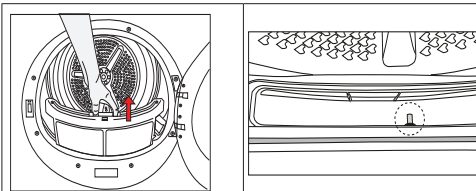
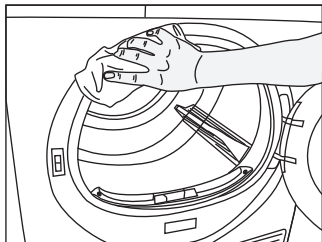
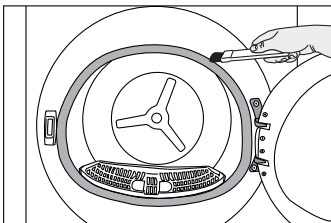
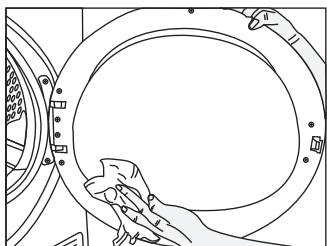

- A szárítógép páratartalom-érzékelőkkel rendelkezik, amelyek érzékelik, hogy a ruha száraz-e.
- A szenzorok tisztításához:
- Nyissa ki a szárítógép betöltő ajtaját.
- Ha a gép a szárítás miatt forró, várjon, amíg lehűl.
- Ecettel megnedvesített puha ruhával törölje át a szenzor fém felületeit, majd szárítsa meg.



Tisztítsa meg évente 4 alkalommal a szenzorok fém felületeit. Ne használjon fémszerszámokat az érzékelők fémfelületeinek tisztításához.



A tűz- és robbanásveszély miatt ne használjon oldatokat, tisztítószereket, acélgyapót vagy hasonló anyagokat és eszközöket az érzékelők tisztításához.

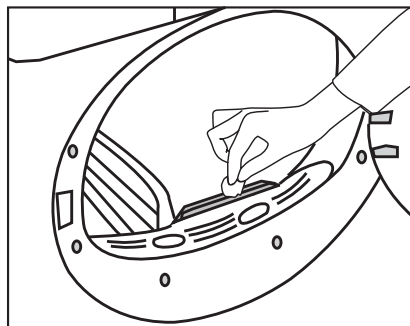

7.3 A víztartály leeresztése

A szárítás során a nedvesség távozik a ruhákból és lecsapódik, majd a víz összegyűlik a víztartályban. Minden szárítási ciklus után engedje le a vizet a tartályból.



A kondenzált víz nem ivóvíz!
Program közben soha ne távolítsa el a víztartályt!

Ha nem üríti ki a víztartályt, a következő szárítási munkamenetek során a gép a víztartály megtelezése miatt leáll, a víztartály figyelmeztető ikonja pedig villogni fog. Ebben az esetben engedje le a tartályt, majd a szárítás folytatásához nyomja meg az Indítás/Készlet gombot.

A víztartály leeresztése:

Óvatosan húzza ki a víztartályt a rekeszből.

Óvatosan emelje ki a víztartályt a fiókból vagy a tartójából.

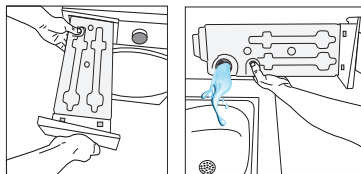

Amennyiben a víztartály tölcserében szőszök gyűltek össze, folyó víz alatt tisztítsa meg. Tegye vissza a víztartályt.



Ha a közvetlen leeresztési opciót használja, a víztartályt nem szükséges kiüríteni.

7.4 A kondenzátor tisztítása

A szálszűrő által nem összegyűjtött haj és szálak felhalmozódnak a kondenzátor fémfelületén a légtelítő mögött. Ezeket a szálakat rendszeresen el kell távolítani.

Ha a kondenzátor tisztítása ikon villog, ellenőrizze a fémfelületet. Ha vannak rajta szálak, tisztítsa meg. Legalább 6 havonta ellenőrizni kell.

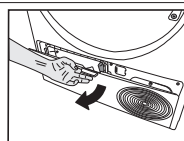

Nyissa ki a padlólemez, a gombjának a meghúzásával.

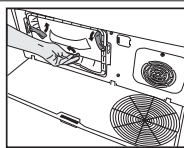

A reteszek mozgatásával nyissa ki a légtelítő fedelét.

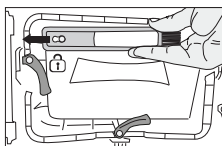

Húzza balra a keféket és vegye ki. A tisztítókefével megtisztíthatja a szűrőt, a kondenzációs fémfelületet és az ajtón felgyülemlt szálakat.



A tisztítókefe a dokumentumok tasakjában található. Vegye ki a keféket a dokumentumok tasakjából, és tárolja a légtelítőn lévő helyen.

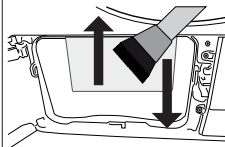

Távolítsa el a kondenzátor fémfelületén lévő szálakat nedves ruhával vagy a légtelítőn lévő kefével felfelé – lefelé irányuló mozdulatokkal. Ne tisztítsa jobbra-balra mozgással, mivel az károsítja a kondenzátor fémlemezeit. A tisztításhoz használhat kefével ellátott porszívót is. Ha a porszívón nincs kefe, nem ajánlott a kondenzátor tisztítására használni.

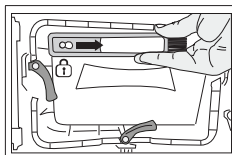

A szűrő, az ajtó és a kondenzátor tisztítása után húzza a keféket jobbra, és rögzítse a helyén.

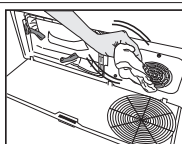

Ha a ventilátor fedelén és a padlólemezen szálak halmozódnak fel, távolítsa el őket egy ronggyal.

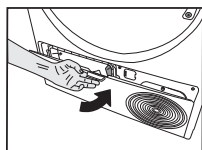

A tisztítást követően helyezze a légtelítő ajtaját a helyére, zárja be a reteszt, és tegye vissza a padlólemez.

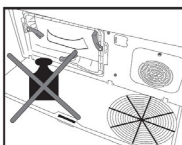

Ne legyen semmilyen súly a padlólemezen, amikor nyitva van.

FIGYELMEZTETÉS

Ne használjon súrolóanyagot vagy acélgyapotot a dob tisztításához.



A tisztítást kézzel is végezheti, amennyiben védőkesztyűt visel. Ne próbálja meg csupasz kézzel végezni a tisztítást. A párologtató lamellái felsérthetik a kezét. A jobbra-balra végzett tisztítás kárt okozhat a párologtató lamelláiban. Ez szárítási problémákat eredményezhet.

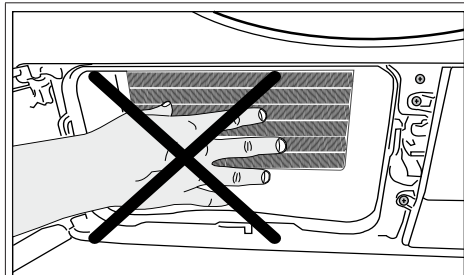

A légtelítő fedelének eltávolításakor normális, ha a kondenzátor előtti műanyag részen víz jelenik meg.

8 Hibaelhárítás

A szárítási folyamat túl hosszú ideig tart.

Szösszszűrő (belső és külső szűrő) pórusai eltömődhetnek. >>> Mossa ki a szösszszűrőket meleg vízzel, és szárítsa meg.

A párologtató elülső oldala eltömődhetett. >>> Tisztítsa meg a párologtató elülső oldalát.

Előfordulhat, hogy a gép elején található szellőzőnyílások el vannak takarva. >>> Távolítson el minden tárgyat a szellőzőrács elől, ami akadályozhatja a levegő útját.

Lehetséges, hogy a szellőzés nem megfelelő, ugyanis a hely, ahová a gépet beszerelték, túl kicsi. >>>

Nyissa ki az ajtót vagy az ablakokat, hogy megakadályozza, hogy a hőmérséklet túl magasra emelkedjen a helyiségben.

Ha van páratartalom-érzékelő.

Lehetséges, hogy vízkőréteg alakult ki a páratartalom-érzékelőn. >>> Tisztítsa meg a páratartalom-érzékelőt.

Lehetséges, hogy túl sok ruha van betöltve. >>> Ne töltse túl a szárítógépet.

Lehetséges, hogy a mosott ruhák nem lettek megfelelően kicentrifugálva. >>> Végezzen magasabb fordulaton centrifugálást a mosógépben.

A ruhák nedvesek maradnak a szárítás után.

Lehetséges, hogy nem a mosott ruhák típusának megfelelő programot használt. >>> Nézze meg a ruhacímkeket, és válasszon a ruhák anyagának megfelelő programot, vagy használja pluszban az időprogramokat.

Szösszszűrő (belső és külső szűrő) pórusai eltömődhetnek. >>> Mossa ki a szűrőket meleg vízzel, és szárítsa meg.

A párologtató elülső oldala eltömődhetett. >>> Tisztítsa meg a párologtató elülső oldalát.

Lehetséges, hogy túl sok ruha van betöltve. >>> Ne töltse túl a szárítógépet.

Lehetséges, hogy a mosott ruhák nem lettek megfelelően kicentrifugálva. >>> Végezzen magasabb fordulaton centrifugálást a mosógépben.

A szárítógép nem kapcsol be, vagy nem lehet elindítani a programot. A szárítógép a beállítást követően nem indul el.

Lehetséges, hogy a tápkábel nincs bedugva. >>> Győződjön meg arról, hogy a tápkábel be van-e dugva.

Lehetséges, hogy nyitva van a gép betöltőajtaja. >>> Győződjön meg róla, hogy a betöltőajtó biztosan be van-e zárva.

A programot nem lehet beállítani, vagy az Indítás/Szünet gombot nem lehet megnyomni. >>> Ellenőrizze, hogy a programot beállította-e, és nem Szünet módban van.

Lehetséges, hogy a gyerekszár aktív. >>> Kapcsolja ki a gyerekszárát.

A program ok nélkül idő előtt befejeződött.

Lehetséges, hogy a betöltőajtó teljesen be van csukva. >>> Győződjön meg róla, hogy a betöltőajtó biztosan be van-e zárva.

Lehetséges, hogy áramkimaradás van. >>> A program elindításához nyomja meg az Indítás/Szünet/Törés gombot.

Lehet, hogy a víztartály megtelt. >>> Eressze le a víztartályt.

A ruhák összemertek, megkeményedtek vagy foltosak lettek.

Lehetséges, hogy nem a ruháknak megfelelő programot használt. >>> Ellenőrizze a ruhák címkeit, és a ruhákhoz megfelelő programot válasszon.

A betöltőajtón víz csepeg.

Lehetséges, hogy a betöltőajtó belső oldalán és a betöltőajtó tömítésén szálak gyűltek fel. >>> Tisztítsa meg a betöltőajtó belső felületét, és a betöltőajtó tömítésének felületét.

A betöltőajtó magától kinyílik.
Lehetséges, hogy a betöltőajtó teljesen be van csukva. >>> Tolja be a betöltőajtót, amíg a becsukódást jelző hangot nem hallja.
A Víztartály figyelmeztető jelzés világit/villog.
Lehet, hogy a víztartály megtelt. >>> Eressze le a víztartályt. Lehetséges, hogy a vízleeresztő tömlő tönkrement. >>> Ha a készülék közvetlenül csatlakozik a vízleeresztőhöz, ellenőrizze a tömlőt.
A szárítógépen belüli világítás nem kapcsol fel. (Lámpával ellátott modellek esetén)
Lehet, hogy a szárítógépet nem kapcsolták be a Be/Ki gombbal. >>> Győződjön meg róla, hogy a szárítógépet bekapcsolta. Lehetséges, hogy a lámpa meghibásodott. >>> A lámpa cseréjével kapcsolatosan forduljon hivatalos szervizhez.
A gyűrődésgátló ikon vagy lámpa világit.
A ruhák gyűrődését megakadályozó gyűrődésmentes üzemmód aktiválva lehet. >>> Kapcsolja ki a szárítót, és vegye ki a ruhákat.
A szőszszűrő tisztítására figyelmeztető ikon világit.
Szőszszűrő (belső és külső szűrő) szennyezett lehet. >>> Mossa ki a szűrőket meleg vízzel, és szárítsa meg. A szőszszűrő pórusain lepedék képződhetett, ami eltömődést okoz. >>> Mossa ki a szűrőket meleg vízzel, és szárítsa meg. Olyan réteg keletkezhetett, amely a szálszűrők (belső és külső szűrők) pórusainak eltömődését okozza.<<Mossa ki, és szárítsa meg a szűrőket langyos vízzel>>. Lehet, hogy a szőszszűrők nincsenek behelyezve. >>> Helyezze be a belső és a külső szűrőt a helyére. Előfordulhat, hogy a környezetbarát szűrőkendő nincs felszerelve a műanyag részre, és a kondenzátor elülső része eltömődött.>>>Tegyen környezetbarát szűrőt a műanyag részre, majd helyezze a szűrőházra. Lehet, hogy a környezetbarát szűrő nem lett kicserélve, bár a figyelmeztető jelzés világit. „Cserélje ki a szűrőt”.
Figyelmeztető hangjelzést ad a gép
Lehet, hogy a szőszszűrők nincsenek behelyezve. >>> Helyezze be a belső és a külső szűrőt a helyére. A gép szűrői esetleg nem lettek felszerelve.>>> Szerelje fel a szálszűrőket (belső és külső) vagy a környezetbarát szűrőt a házukra.
A párologtató figyelmeztető ikonja villog.
A párologtató elülső oldala szőszszel eltömődhetett. >>> Tisztítsa meg a párologtató elülső oldalát. Lehet, hogy a szőszszűrők nincsenek behelyezve. >>> Helyezze be a belső és a külső szűrőt a helyére.
A szárítógépen belüli világítás felkapcsol. (Lámpával ellátott modellek esetén)
Ha a szárítógép a hálózatra van csatlakoztatva, a Be/Ki kapcsolót megnyomják, és az ajtó nyitva van, akkor a világítás felkapcsolódik. >>> Húzza ki a hálózati csatlakozót, vagy állítsa a Be/Ki kapcsolót "Ki" állásba.
A Wi-Fi ikon folyamatosan villog. (aHomeWhiz funkcióvalrendelkező modelleknél)
>>> Előfordulhat, hogy a termék nem csatlakozik a vezeték nélküli hálózathoz. Kövesse az utasításokat a hálózathoz való csatlakozáshoz. Lehet, hogy a hálózathoz való csatlakozáshoz használt eszköz hibás. Ellenőrizze. A termék esetleg nem csatlakozik a hálózathoz, mert túl közel van.

Ha a képernyőn az „F L t” üzenet jelenik meg, kövesse az alábbi lépéseket.

Előfordulhat, hogy a szűrők szennyezettek. Tisztítsa meg a belső és külső szűrőket, vagy cserélje ki a környezetbarát szűrőt.

Ha kettős szűrőt – belső és külső szűrőt – használ a fedél területén, győződjön meg arról, hogy mindkét szűrő be van-e szerelve.

Ha a környezetbarát szűrőt használja, győződjön meg arról, hogy a szűrőkendő fel van-e szerelve a műanyag részre. Ha nincs felszerelve, szerelje fel a szűrőkendőt a műanyag részre.

A kondenzátor előtt találhatóak lehetnek szennyezettek. Nyissa ki és vizsgálja meg a padlólemez környékét, és győződjön meg róla, hogy tiszta-e. Lásd a Karbantartás és tisztítás című fejezetet.



Ha a probléma továbbra is fennáll, miután elvégezte az ebben a részben található utasításokat, forduljon kereskedőjéhez vagy hivatalos szervizhez. Soha ne próbálja meg saját maga megjavítani a terméket.



Ha bármilyen problémát tapasztal a készülékkel kapcsolatban, a készülék modellszámával forduljon a legközelebbi hivatalos szervizhez, és kérjen cserét.

TERMÉKISMERTETŐ ADATLAP

Megfelel a Bizottság 392/2012 sz. (EU) felhatalmazáson alapuló rendeletének

A forgalmazó neve vagy márkája		BEKO
A típus neve		BM3T37230W 7188303440
Névleges kapacitás (kg)		7.0
Forgódobos szárítógép típus	Légbefúvásos	-
	Kondenzátor	•
Energiahatékonysági osztály ⁽¹⁾		A++
Éves energiafelhasználás (kWh) ⁽²⁾		212,0
Vezérlés típusa	Automatikus	•
	Nem-automatikus	-
Energiafelhasználás teljes töltetű normál pamutprogram esetén (kWh)		1,75
Energiafelhasználás féltöltetű normál pamutprogram esetén (kWh)		0,96
Energiafogyasztás kikapcsolt üzemmódban teljes töltetű normál pamutprogramhoz, P_0 (W)		0,47
Energiafogyasztás kikapcsolt üzemmódban teljes töltetű normál pamutprogramhoz, P_L (W)		1,00
A bekapcsolva hagyott üzemmód időtartama (perc)		30
Normál pamut program ⁽³⁾		•
A teljes töltetű normál pamutprogram programideje $T_{szárít}$ (perc)		169
A részleges töltetű normál pamutprogram programideje, $T_{szárít 1/2}$ (perc)		109
A teljes és részleges töltetű normál pamutprogram súlyozott programideje (T_s)		135
Kondenzációhatékonysági osztály ⁽⁴⁾		B
Átlagos kondenzáció hatékonyság standard pamut program esetén, teljes adag, C_{day}		81%
Átlagos kondenzáció hatékonyság standard pamut program esetén, részleges adag, $C_{day1/2}$		81%
A teljes és féltöltetű normál pamutprogram súlyozott kondenzációhatékonysági osztálya, C_t		81%
A teljes töltetű normál pamutprogram hangteljesítményszintje ⁽⁵⁾		64
Beépített		-

• : Igen - : Nem

(1) A+++-tól (leghatékonyabb) D-ig (legkevésbé hatékony) terjedő skála

(2) Az energiafelhasználás 160 teljes és részleges töltetű normál pamutprogram szárítási ciklusán alapul, alacsony energiaszintű teljesítmény fokozaton. Az aktuális energiafelhasználás/ciklus a készülék alkalmazási módjától függ.

(3) "A teljes és a részleges töltet mellett "Szekrényszárász pamutprogram" az a normál nedves pamut ruhaneműk szárítására alkalmas standard szárítógép, amelyre a címikén és a termékismertető adatlapon megadott adatok vonatkoznak, és amely a pamut ruhaneműk esetében az energiafogyasztás szempontjából a leghatékonyabb.

(4) G-től (legkevésbé hatékony) A-ig (leghatékonyabb) terjedő skála

(5) Súlyozott átlagos érték — L_{WA} B(A)-ban kifejezve 1 pW-ra vonatkoztatva