



Tharësja
Manuali i përdoruesit
Sušilice
Korisnički priručnik



BM3T37230W

AL / HR

2960313881_AL/050324.1537



LETËR E RICKLUAR DHE
E RICKLUESHME

I dashur klient,

Lexoni këtë udhëzues para se të përdorni produktin!

Faleminderit që keni zgjedhur produktin Beko . Ne dëshirojmë që të siguroni efikasitetin optimal nga ky produkt me cilësi të lartë, i cili është prodhuar me një teknologji të nivelit më të lartë. Sigurohuni që ta lexoni dhe ta kuptoni plotësisht këtë udhëzues dhe dokumentet plotësuese para përdorimit.

Kini parasysh të gjitha paralajmërimet dhe informacionet e përfshira këtu. Në këtë mënyrë, ju mund të mbronni veten dhe produktin tuaj nga dëmtimet e mundshme.

Ruajeni manualin. Përfshijeni këtë udhëzues me njësinë nëse ia jepni atë dikujt tjetër.

Simbolet dhe shënimet

Në udhëzuesin e përdorimit përdoren simbolet e mëposhtme:



Rrezik që mund të shkaktojë vdekje ose lëndime



Lexoni manualin



Informacione të rëndësishme ose këshilla të dobishme për përdorimin



Paralajmërim për sipërfaqet e nxehta



Paralajmërim për goditje elektrike



Paralajmërim për rrezikun nga rrezatimi ultravjollcë



Paralajmërim për djegien nga lëngjet e nxehta



Paketimi i produktit është bërë me materiale të riciklueshme, në përputhje me legjislacionin kombëtar për mjedisin.



Paralajmërim për zjarr

NJOFTIM Rrezik që mund të shkaktojë dëme materiale në produkt ose në zonën përreth

Ky produkt është prodhuar me teknologjinë më të fundit në kushte të përshtatshme për mjedisin.

1 Udhëzimet e sigurisë.....	5
1.1 Përdorimi i synuar	5
1.2 Siguria e fëmijëve, personave të cënueshëm dhe kafshëve shtëpiake	5
1.3 Siguria elektrike	6
1.4 Siguria e transportit	6
1.5 Siguria e instalimit.....	7
1.6 Siguria e përdorimit.....	9
1.7 Siguria e mirëmbajtjes dhe pastrimit.....	10
1.8 Siguria e ndriçimit	10
2 Udhëzimet për mjedisin	11
2.1 Përputhshmëria me rregulloret për pajisjet WEEE dhe hedhjen e mbetjeve.....	11
2.2 Informacione për paketimin.....	11
2.3 Përputhshmëria me standardet dhe informacione për testet / Deklarata e përputhshmërisë për BE-në.....	11
3 Tharësja juaj	12
3.1 Specifikimet teknike	12
3.2 Pamja e përgjithshme	13
3.3 Përmbajtja e dorëzimit	13
4 Instalimi.....	14
4.1 Vendi i duhur për instalimin	14
4.2 Heqja e grupit të sigurisë së transportit.....	14
4.3 Lidhja e ujit	15
4.4 Rregullimi i këmbëve.....	15
4.5 Lëvizja e tharëses	15
4.6 Paralajmërim në lidhje me zhurmën.....	15
4.7 Ndërrimi i llambës së ndriçimit	15
5 Përgatitja.....	16
5.1 Rrobat e përshtatshme për tharje në tharëse	16
5.2 Rrobat e papërshtatshme për tharje në tharëse	16
5.3 Përgatitja e rrobave për tharje	16
5.4 Çfarë duhet bërë për kursimin e energjisë	16
5.5 Kapaciteti i duhur i ngarkesës	17

6 Përdorimi i produktit	18
6.1 Paneli i kontrollit.....	18
6.2 Simbolet.....	18
6.3 Përgatitja e tharëses	19
6.4 Zgjedhja e programit dhe tabela e konsumit	20
6.5 Funksonet ndihmëse.....	22
6.6 Treguesit e paralajmërimeve.....	23
6.7 Fillimi i programit.....	23
6.8 Kyçi për fëmijët.....	23
6.9 Ndryshimi i programit pasi ai ka filluar	23
6.10 Anulimi i programit.....	24
6.11 Përfundimi i programit.....	24
6.12 Veçoria e aromave	24
7 Mirëmbajtja dhe pastrimi	25
7.1 Filtrat e pushit (filtrat e brendshëm dhe të jashtëm) / Pastrimi i sipërfaqes së brendshme të derës së ngarkimit.....	25
7.2 Pastrimi i sensorit	26
7.3 Zbrazja e depozitës së ujit	26
7.4 Pastrimi i kondensatorit	27
8 Zgjidhja e problemeve	29

1 Udhëzimet e sigurisë

Ky seksion përfshin udhëzimet e sigurisë të nevojshme për të parandaluar rrezikun e dëmtimit personal ose dëmtimit material.

- Kompania jonë nuk mban përgjegjësi për dëmet që mund të ndodhin nëse këto udhëzime nuk respektohen.
- Veprimet e instalimit dhe riparimit duhet të kryhen gjithmonë nga servisi i autorizuar.
- Përdorni vetëm pjesë rezervë dhe aksesore origjinale.
- Mos riparoni ose zëvendësoni asnjë komponent të produktit, përveçse nëse specifikohet qartë në manualin e përdorimit.
- Mos e modifikoni produktin.



1.1 Përdorimi i synuar

- Produkti është projektuar vetëm për përdorim shtëpiak. Ai nuk është planifikuar për përdorim komercial.
- Produkti nuk është projektuar për përdorim në ambiente të jashtme.
- Mos e instaloni ose mos e përdorni produktin aty ku ngrirja është e mundshme dhe/ose i pambrojtur nga elementet e jashtme. Uji i ngrirë në pompë ose në tuba mund të shkaktojë dëmtime.
- Produkti mund të përdoret vetëm për të tharë dhe ajrosur rrobat që lahen me ujë dhe në tharëse.



1.2 Siguria e fëmijëve, personave të cënueshëm dhe kafshëve shtëpiake

- Ky produkt mund të përdoret nga fëmijët e moshës 8 vjeç e lart dhe personat me aftësi të pazhvilluara fizike, shqisore ose mendore ose me mungesë përvoja dhe njohurish nëse atyre u janë dhënë mbikëqyrje ose udhëzime në lidhje me përdorimin e pajisjes në një mënyrë të sigurt dhe rreziqet e përfshira. Fëmijët nuk duhet të ngacmojnë pajisjen. Pastrimi dhe mirëmbajtja nuk duhet të kryhen nga fëmijët nëse nuk mbikëqyren.
- Fëmijët nën 3 vjeç duhet të mbahen larg produktit, përveçse nëse mbikëqyren.
- Produktet elektrike janë të rrezikshme për fëmijët dhe kafshët shtëpiake. Fëmijët dhe kafshët shtëpiake nuk duhet të luajnë me produktin, të ngjiten ose të futen brenda produktit.

- Mbajeni derën e produktit të mbyllur edhe kur nuk përdoret. Fëmijët ose kafshët shtëpiake mund të mbyllen brenda produktit dhe të mbyten.
- Veprimet e pastrimit dhe të mirëmbajtjes së përdoruesit nuk duhet të kryhen nga fëmijët përveç rasteve kur janë në mbikëqyrje.
- Mbajini materialet e paketimit larg fëmijëve. Rrezik lëndimi dhe mbytjeje.
- Mbajini të gjithë aditivët e përdorur me produktin larg fëmijëve.
- Përpara se ta hidhni produktin e përdorur, prisni kordonin elektrik dhe shkatërroni derën e ngarkimit.



1.3 Siguria elektrike

- Produkti nuk duhet të futet në prizë gjatë veprimeve të instalimit, mirëmbajtjes, pastrimit, riparimit dhe transportit.
- Nëse kordoni elektrik është i dëmtuar, ai duhet të zëvendësohet nga shërbimi i autorizuar për të shmangur çdo rrezik që mund të ndodhë.
- Mos e futni kordonin elektrik nën produkt ose në pjesën e pasme të produktit. Mos vendosni sende të rënda mbi kordonin elektrik. Kordoni elektrik nuk duhet të jetë përdridhet, shpohet dhe nuk duhet të bjerë në kontakt me burime nxehtësie.
- Mos përdorni kordon zgjatues, zgjatues me shumë priza ose adaptor për të përdorur produktin tuaj.
- Produkti nuk duhet të furnizohet me energji nëpërmjet një automati të jashtëm si p.sh. një kohëmatës ose nuk duhet të lidhet me një qark që hapet dhe mbyllet rregullisht me një mjet.
- Spina duhet të jetë lehtësisht e aksesueshme. Nëse kjo nuk është e mundur, në instalimin elektrik duhet të jetë i disponueshëm një mekanizëm që plotëson kërkesat e legjislacionit për rrjetin elektrik dhe që i shkëput të gjitha terminalet nga rrjeti (siguresa, çelësi, çelësi kryesor etj.).
- Mos e prekni spinën me duar të lagura.
- Kur e shkëputni pajisjen nga priza, mos mbani kordonin elektrik, por spinën.



1.4 Siguria e transportit

- Hiqeni produktin nga priza përpara transportit, zbrazni depozitën e ujit dhe nëse ka, hiqni lidhjet e shkarkimit të ujit.
- Ky produkt është i rëndë, mos e manovroni vetëm.

- Merrni masat e nevojshme për produktin kundër rrëzimit dhe përmbysjes. Mos e përplasni ose mos e lëshoni produktin gjatë transportit.
- Mos përdorni pjesët e dala të produktit (si dera e ngarkimit) për të lëvizur produktin.
- Lëvizeni produktin në pozicion vertikal. Nëse nuk mund të lëvizet drejt, transportojeni me anim në anën e djathtë kur e shikoni nga përpara.



1.5 Siguria e instalimit

- Për ta përgatitur produktin për instalim, sigurohuni që instalimi elektrik dhe shkarkimi i ujit të jenë si duhet duke kontrolluar informacionet në manualin e përdorimit. Nëse nuk është i përshtatshëm për instalim, telefononi një elektrikist dhe hidraulik të kualifikuar për të rregulluar shërbimet publike sipas nevojës. Këto veprime do të ndërmerren nga klienti.
- Kontrolloni për çdo dëmtim të produktit përpara se ta instaloni. Mos e instaloni produktin nëse është i dëmtuar.
- Mos e hiqni mbajtësen e rregullueshme.
- Vendoseni produktin në një sipërfaqe të sheshtë dhe të fortë dhe ekuilibrojeni me këmbët e rregullueshme.
- Hapësira midis produktit dhe dyshemesë nuk duhet të zvogëlohet nga materiale të tilla si qilima, copa druri dhe shirita. Vrimat e ventilimit nën bazën e produktit nuk duhet të bllokohen me qilima.
- Produkti duhet të instalohet në mënyrë të tillë që të mos bllokohen vrimat e ventilimit.
- Instalojeni produktin në një mjedis pa pluhur dhe me ventilim të mirë.
- Mos e instaloni produktin në afërsi të materialeve të ndezshme dhe shpërthyeshe dhe mos mbani materiale të ndezshme dhe shpërthyeshe pranë produktit kur ai është në punë.
- Produkti nuk duhet të instalohet përballë një dera, dera rrëshqitëse ku dera e ngarkimit të produktit nuk mund të hapet plotësisht, ose pas një dera me mentesha ku mentesha e produktit është përballë menteshave të derës.
- Instalojeni produktin aty ku mirëmbajtja dhe pastrimi periodik mund të bëhet me lehtësi.
- Vendoseni produktin me sipërfaqen e pasme në mur (për modelet e ngrohësve).
- Pas vendosjes së produktit, sigurohuni që muri i pasmë të mos bjerë në kontakt me ndonjë pjesë të dalë (rubinet uji, prizë elektrike etj.).

- Vendoseni produktin me të paktën 1 cm distancë midis produktit dhe skajeve të mobilie.
- Ndiqni rregullat e lidhjes së tubit të specifikuar në udhëzues (për modelet me tub).
- Ajri i shkarkimit nuk duhet të drejtohet në tubin e shkarkimit që përdoret për të nxjerrë tymin e pajisjeve që konsumojnë gaz ose lëndë djegëse të tjera (për modelet me tub).
- Tubi i ventilimit nuk duhet të lidhet me një sobë ngrohjeje ose një kanal oxhaku (për modelet me tub).
- Lidheni produktin në një prizë të tokëzuar të mbrojtur me një siguresë të përshtatshme në përputhje me llojin e specifikuar dhe normat aktuale. Kërkoni një elektrikist ekspert për të vendosur pajisjet e tokëzimit. Mos e përdorni produktin pa tokëzim në përputhje me rregulloret rajonale/kombëtare.
- Futeni produktin në një prizë të tokëzuar që përputhet me vlerat e tensionit, rrymës dhe frekuencës të specifikuar në etiketën e tipit.
- Mos e lidhni produktin në priza të lirshme, të thyera, të ndotura, të yndyrshme ose priza që kanë dalë nga foletë e tyre ose priza në rrezik kontakti me ujin.
- Duhet të përdoren grupet e reja të tubave të marra me produktin. Mos përdorni grupet e vjetra të tubave. Mos bëni lidhje shtesë me tubat.
- Vendosini kordonin elektrik dhe tubat në mënyrë që të mos shkaktojnë rrezik për t'u shkelur.
- Për ta përdorur produktin mbi një lavatriçe, duhet të përdoret një distancë fikse midis dy produkteve. Distanca fikse do të montohet nga servisi i autorizuar.
- Kur produkti vendoset mbi një lavatriçe, pesha e tyre e kombinuar kur janë plot mund të jetë rreth 180 kg. Vendosini produktet mbi një dysheme të fortë që mund të mbajë sasinë e duhur të ngarkesës.
- Lavatriçja nuk mund të vendoset mbi tharëse

Tabela e instalimit për lavatriçen dhe tharësen

Stacking Lloji i kompletit të stivosjes Type	Thellësia (TD= Tharëse, WM: Lavatriçe)
Plastike - 54/60 cm me rrip ose pa rrip	60 cm TD --> WM ≥ 50cm / 54 cm TD --> WM > 45cm
Plastike - 46 cm me rrip ose pa rrip	46 cm TD --> WM ≥ 54cm
Me raft - 60 cm	60cm TD --> WM ≥ 50cm
Me raft - 54cm	54cm TD --> WM > 45cm



1.6 Siguria e përdorimit

- Pesha maksimale e rrobave të thata para larjes është e specifikuar në seksionin "Specifikimet teknike".
- Mos i vendosni artikujt e palarë në tharëse.
- Artikujt që janë të papastër me materiale si vaj gatimi, aceton, alkool, benzinë, vajguri, heqës njollash, terpentinë, dyllë ose pastrues duhet të lahen në ujë të nxehtë me më shumë detergjent përpara tharjes me tharëse.
- Nëse përdoren kimikate për pastrim, tharësja nuk duhet të përdoret.
- Shkuma e gomës (lateks), perdet e dushit, tekstilet rezistente ndaj ujit, materialet dhe rrobat me suport gome dhe jastëkët me mbushje me shumë gome nuk duhet të thahen në tharëse.
- Artikujt me llak flokësh, mbetje produktesh flokësh ose materiale të ngjashme nuk duhet të thahen në tharëse.
- Zbrazni xhepat e rrobave dhe hiqni sendet e tilla si shkrepet dhe çakmakët.
- Nëse të gjithë artikujt nuk mund të hiqen me shpejtësi dhe nuk mund të vendosen aty ku mund të shpërndahet nxehtësia, mos e ndaloni tharësen përpara se të përfundojë cikli i tharjes.
- Pjesa e fundit e ciklit të tharëses kryhet pa ngrohje (cikli i ftohjes) në mënyrë që të sigurohet që artikujt të mbahen në një temperaturë që nuk do t'i dëmtojë artikujt.
- Zbutësit e rrobave ose produkte të ngjashme duhet të përdoren në përputhje me udhëzimet për zbutësin e rrobave.
- Mos e përdorni tharësen pa filtrin e fibrave.
- Mos lejoni grumbullimin e fibrave rreth tharëses.
- Për të parandaluar tërheqjen e gazit përsëri në dhomë nga pajisjet që konsumojnë lëndë djegëse të tjera, duke përfshirë zjarrin e hapur, duhet të sigurohet ajrimi i duhur (për modelet me tub shkarkimi).
- Mos e përdorni produktin së bashku me ngrohës si p.sh. ngrohës me gaz dhe oxhak. Kjo mund të bëjë që tubi i tymit të marrë flakë. (për modelet me tub shkarkimi)
- Mos u mbështetni dhe mos u ulni në derën e ngarkimit kur ajo është e hapur, produkti mund të përmbysset.
- Mos hipni mbi produkt.
- Mos vendosni një burim flakësh (qirinj, cigare etj.) mbi produktin ose në afërsi të tij. Mos mbani materiale të ndezshme/shpërthyes.

- Mos e prekni kazanin kur rrotullohet.
- Muri i pasmë i produktit do të jetë i nxehtë gjatë funksionimit. Mos e prekni pjesën e pasme të produktit gjatë tharjes ose pas përfundimit të procesit të tharjes. (Për modelet me ngrohje)
- Mos e prekni sipërfaqen e brendshme të kazanit kur shtoni ose hiqni rroba gjatë një programi në vazhdim. Sipërfaqja e kazanit është e nxehtë.
- Mos shtypni butonat me objekte të mprehta si pirunë, thika, me thonj etj.
- Mos e përdorni produktin e dëmtuar ose me defekt. Hiqeni produktin nga priza (ose mbyllni siguresën përkatëse) dhe telefononi shërbimin e autorizuar.
- Hiqeni produktin nga priza kur nuk është në përdorim.



1.7 Siguria e mirëmbajtjes dhe pastrimit

- Mos e lani produktin duke e spërkatur ose derdhur ujë mbi të. Mos përdorni pastrues me presion, pastrues me avull, zorrë ose pistoletë me presion për të pastruar produktin.
- Mos përdorni mjete të mprehta ose gërryese për të pastruar produktin.
- Mos përdorni materiale të tilla si agjentë pastrimi shtëpie, sapunë, detergjentë, gaz, benzinë, alkool, dyllë etj. për të pastruar produktin.
- Filtri i fibrave duhet të pastrohet rregullisht. Pas çdo cikli tharjeje, pastroni filtrin e pushit dhe sipërfaqen e brendshme të derës së ngarkimit.
- Pastroni fibrat e mbledhura në krahët e avulluesit pas sirtarit të filtrit me një fshesë me korrent. Mund ta pastroni edhe me duar, por duhet të mbani doreza mbrojtëse. Mos u përpiqni ta pastroni me duar pa mbrojtëse. Fletët e avulluesit mund t'ju dëmtojnë duart. (Për produktet me pompë nxehtësie)
- Për shkak të rrezikut nga zjarri dhe shpërthimi, mos përdorni solucione, materiale pastrimi, lesh çeliku ose materiale dhe mjete të ngjashme për të pastruar sensorët.
- Pastroni tubin e shkarkimit. (për modelet me tub shkarkimi)
- Mos e pini ujin e kondensuar.



1.8 Siguria e ndriçimit

- Kontaktoni me një shërbim të autorizuar kur duhet të zëvendësoni dritën LED/ llambën të përdorur për ndriçim (për produktet me ndriçim).

2 Udhëzimet për mjedisin

2.1 Përputhshmëria me rregulloret për pajisjet WEEE dhe hedhjen e mbetjeve



Ky produkt nuk përmban materiale të rrezikshme apo të ndaluara të përcaktuara në “Rregulloren për kontrollin e pajisjeve elektrike dhe elektronike si mbetje” të publikuar nga Ministria e Mjedisit dhe e Urbanizimit e Turqisë. Në përputhje me rregulloret për pajisjet WEEE. Ky produkt është prodhuar nga materiale dhe pjesë me cilësi të lartë që janë të riciklueshme dhe të ripërdorshme. Për këtë arsye, mos e hidhni këtë produkt me mbetjet e tjera familjare në fund të ciklit të tij të jetës. Dërgojeni atë në një pikë grumbullimi për pajisjet elektrike dhe elektronike. Mund të pyesni pranë administratës lokale për këto pika grumbullimi. Mund të ndihmoni në mbrojtjen e mjedisit dhe të burimeve natyrore duke i dërguar produktet e përdorura për riciklim.



Po ashtu, R290 është një lëng ftohës i ndezshëm. Për këtë arsye, sigurohuni që sistemi dhe tubat të mos dëmtohen gjatë përdorimit dhe transportit. Mbajeni produktin larg nga burimet e nxehësive, në rast të kundërt ai mund të marrë zjarr nëse dëmtohet. Mos e hidhni në zjarr produktin pas përdorimit.

2.2 Informacione për paketimin

Paketimi i produktit është bërë me materiale të riciklueshme, në përputhje me legjislacionin kombëtar. Mos i hidhni mbetjet e paketimit me mbetjet familjare ose mbeturina të tjera, hidhni ato në zonën e grumbullimit të paketimit të specifikuar nga autoritetet lokale.

2.3 Përputhshmëria me standardet dhe informacione për testet / Deklarata e përputhshmërisë për BE-në



Fazat e zhvillimit, prodhimit dhe shitjes për këtë produkt janë kryer në përputhje me rregullat e sigurisë të specifikuara në të gjitha udhëzimet e Bashkimit Evropian.

3 Tharësja juaj

3.1 Specifikimet teknike

AL

Lartësia (min. / maks.)	84,6 cm / 86,6 cm*
Gjerësia	59,8 cm
Thellësia	54,5 cm
Kapaciteti (maks.)	7 kg**
Pesha neto (± %10)	42 kg
Voltazhi	Shiko etiketën e tipit***
Energjia nominale në hyrje	
Kodi i modelit	

* Lartësia minimale Lartësia me mbështetësen e rregullueshme të mbyllur.

Lartësia maksimale: Lartësia me mbështetësen e rregullueshme të hapur në lartësinë maksimale.

** Pesha e rrobave të thara para larjes.

*** Tabela e të dhënave nën derën e tharëses.



Për të rritur cilësinë e tharëses, specifikimet teknike mund të ndryshohen pa paralajmërim paraprak. Shifrat në këtë manual janë skematike dhe mund të mos përputhen me saktësi me produktin. Vlerat e dhëna me tharësen ose dokumentet shoqëruese janë vlera laboratorike në përputhje me standardet përkatëse. Këto vlera mund të ndryshojnë në varësi të kushteve të përdorimit dhe të ambientit.

3.2 Pamja e përgjithshme

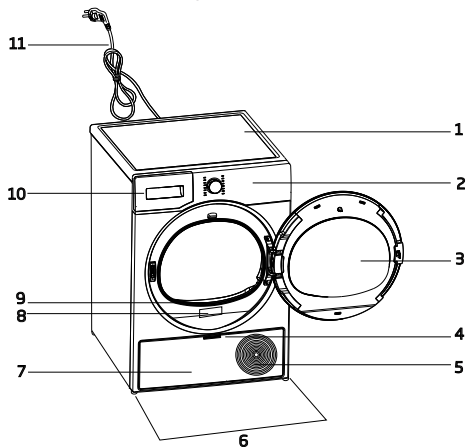

1. Paneli i sipërm
2. Paneli i kontrollit
3. Dera e ngarkesës
4. Doreza e panelit të poshtëm
5. Grilat e ajrimit
6. Këmbët e rregullueshme
7. Paneli i poshtëm
8. Tabela e të dhënave
9. Filtri i pushit
10. Sirtari i depozitës së ujit
11. Kordoni elektrik

3.3 Përmajtja e dorëzimit

	1. Tubi i shkarkimit të ujit*		6. Kapaku i mbushjes së ujit*
	2. Sfungjeri rezervë i sirtarit të filtrit		7. Uji i pastër*
	3. Manuali i përdorimit		8. Grupi i kapsulave të aromës*
	4. Shporta e tharjes*		9. Furça*
	5. Manuali i përdorimit për shportën e tharjes*		10. Filtri tekstil*

*Opsionale - mund të mos përfshihet, varet nga modeli.

4 Instalimi

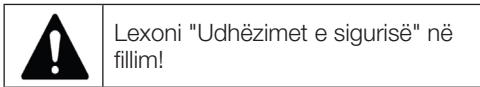

Përpara se të konsultoheni me shërbimin e autorizuar më të afërt për instalimin e tharëses, shikoni informacionet në udhëzuesin e përdorimit dhe sigurohuni që shërbimet elektrike dhe të ujit të jenë siç kërkohet. Nëse jo, telefononi një elektrikist dhe hidraulik për të rregulluar shërbimet publike sipas nevojës.

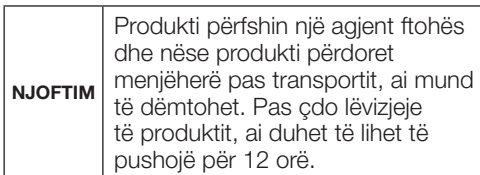
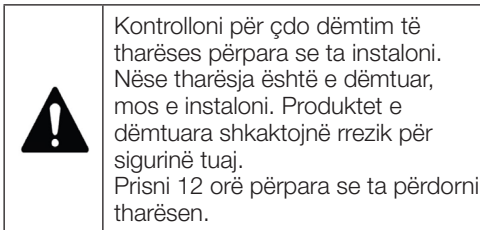
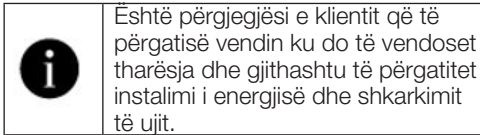

4.1 Vendi i duhur për instalimin

- Instalojeni tharësen në një sipërfaqe të sheshtë dhe të qëndrueshme.
- Tharësja është e rëndë. Mos e lëvizni vetë.
- Përdorni tharësen në një mjedis pa pluhura dhe me ajrim të mirë.
- Hapësira midis tharëses dhe dyshemesë nuk duhet të zvogëlohet nga materiale të tilla si qilima, copa druri dhe shirita.
- Mos bllokoni grilat e ventilimit të tharëses.
- Nuk duhet të ketë dyer që mund të mbyllen, dyer rrëshqitëse ose dyer me mentesha pranë mjedisit të instalimit të tharëses që mund të bllokojnë derën e ngarkimit që do të hapet.

- Pasi të instalohet tharësja, lidhjet duhet të jenë të qëndrueshme. Pas vendosjes së tharëses, sigurohuni që muri i pasmë të mos bjerë në kontakt me ndonjë pjesë të dalë (rubinet uji, prizë elektrike etj.).
- Vendoseni tharësen me të paktën 1 cm distancë midis produktit dhe skajeve të mobilieve.
- Tharësja juaj është e përshtatshme për t'u përdorur në temperatura nga +5°C deri në +35°C. Nëse përdoret jashtë këtij intervali temperature, funksionimi i tharëses suaj mund të rrezikohet dhe të dëmtohet.
- Tharësja nuk duhet të vendoset me anën e pasme ngjitur me murin.

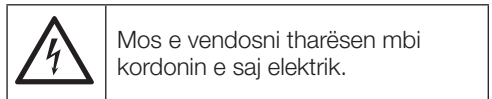

* Injorohuni paralajmërimet e mëposhtme nëse sistemi i produktit tuaj nuk përmban R290.

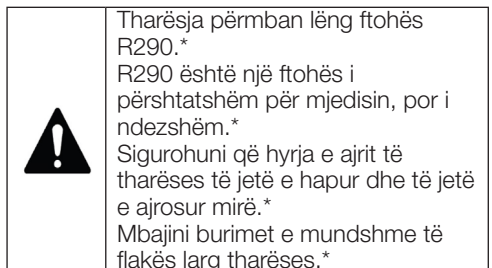

4.2 Heqja e grupit të sigurisë së transportit



4.3 Lidhja e ujit

Në vend që ta shkarkoni në mënyrë periodike ujin e grumbulluar në kazanin e ujit, mund ta shkarkoni atë nëpërmjet tubit të shkarkimit të përfshirë me tharësen.

Lidhja e tubit të shkarkimit të ujit



1-2 Hiqni tubin prapa tharëses duke e tërhequr në mënyrë manuale nga vendi ku është kapur. Mos përdorin asnjë vegël për të hequr tubin.

- 3 Futni një skaj të tubit të shkarkimit të ujit të përfshirë me tharësen aty ku keni hequr tubin e tharëses.
- 4 Fiksojeni skajin tjetër të tubit të shkarkimit të ujit drejtpërdrejt në kanalën e shkarkimit të ujërave të rrjetit ose në një lavaman.

NJOFTIM

Tubi i shkarkimit të ujit duhet të fiksohet në lartësinë maksimale 80 cm.

Sigurohuni që zorra e shkarkimit të ujit të mos përdridhet, paloset ose shtypet midis vendit të shkarkimit dhe tharëses.

Zorra duhet të lidhet që të mos shkëputet nga vendi i saj. Rrjedhja e ujit mund të shkaktojë dëme. Mos e zgjasni zorrën e shkarkimit të ujit.

Kontrolloni nëse uji rrjedh me një fluks të përshtatshëm. Linja e shkarkimit nuk duhet të jetë e mbyllur ose e bllokuar.

i Nëse produktit tuaj ka një paketë aksesorësh, kontrolloni udhëzimet e detajuara.

4.4 Rregullimi i këmbëve

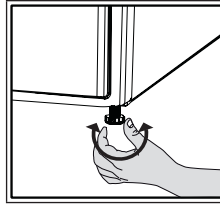

Rregulloni këmbët duke i rotulluar majtas dhe djathtas derisa tharësja të jetë në nivel dhe e qëndrueshme.

4.5 Lëvizja e tharëses

- Shkarkoni plotësisht ujin në tharëse.
- Nëse produkti është i lidhur nëpërmjet shkarkimit të drejtpërdrejtë, hiqni lidhjet e zorrës.

! Makina tharëse rekomandohet të lëvizet në pozicion vertikal. Në rast të kundërt, anojeni atë në anën e djathtë kur e shikoni nga përpara dhe lëvizini tharësen. Prisi 12 orë përpara se ta përdorni tharësen.

4.6 Paralajmërim në lidhje me zhurmën

i

Kur produkti është në punë, zhurma metalike mund të dëgjohen nga kompresori herë pas here; kjo është normale.

i Kur produkti është në punë, uji i grumbulluar pompohet në depozitën e ujit. Është normale të dëgjoni zhurma pompimi nga pajisja gjatë këtij veprimi.

4.7 Ndërrimi i llambës së ndriçimit

Nëse tharësja juaj ka një llambë ndriçimi të kazanit;

Konsultohuni me shërbimin e autorizuar për të zëvendësuar llambën/dritën LED që përdoret për ndriçimin e tharëses suaj. Llamba në këtë produkt nuk është e përshtatshme për ndriçimin e shtëpisë. Qëllimi i përdorimit të kësaj llambe është të sigurojë ngarkimin e sigurt të rrobave në tharëse. Llambat e përdorura në këtë pajisje janë rezistente ndaj kushteve të rënda fizike si p.sh. temperaturat mbi 50°C.

5 Përgatitja



Lexoni "Udhëzimet e sigurisë" në fillim!

5.1 Rrobat e përshtatshme për tharje në tharëse

NJOFTIM

Rrobat që nuk janë të sigurta për tharëse mund ta dëmtojnë pajisjen si dhe vetë rrobat gjatë tharjes. Ndiqni udhëzimet në etiketat e rrobave që do të thani. Thani vetëm rrobat me etiketën "të sigurta për tharëse".



Mos e thani me tharëse

5.2 Rrobat e papërshtatshme për tharje në tharëse

NJOFTIM

Rrobat e brendshme me elemente mbështetëse metalike nuk duhet të thahen në tharëse. Nëse këto elemente mbështetëse metalike lirohen dhe shkëputen nga rrobat, ato mund të dëmtojnë pajisjen. Tekstilet delikate me qëndisje, rrobat e pambukut dhe mëndafshit, rrobat e prodhuara nga tekstile delikate dhe me vlerë, rrobat izoluese dhe perdet prejtyli nuk duhet të thahen në tharëse.

5.3 Përgatitja e rrobave për tharje

NJOFTIM

Artikujt si monedhat, pjesët metalike, gjilpërat, gozhdët, vidat, gurët etj. mund ta dëmtojnë grupin e kazanit të produktit ose mund të shkaktojnë probleme funksionale gjatë përdorimit. Për këtë arsye, kontrolloni të gjitha rrobat që do të ngarkohen në produkt. Thajini rrobat me aksesore metalikë si zinxhirë duke i kthyer nga brenda. Mbyllni zinxhirët, grepat dhe kapëset, mbyllni kopsat e kapakëve, lidhni rripat e tekstilit dhe rripat e përparëve.

5.4 Çfarë duhet bërë për kursimin e energjisë

- Përdorni opsionin më të lartë të mundshëm të shtrydhjes kur lani rrobat. Në këtë mënyrë mund të reduktoni periudhën e tharjes dhe të reduktoni konsumin e energjisë. Renditni rrobat në bazë të llojeve dhe trashësisë së tyre. Thani të njëjtat lloje rrobash së bashku. Për shembull, peshqirët e kuzhinës dhe peshqirët e tavolinës thahen më shpejt se peshqirët e banjës.
- Ndiqni rekomandimet në manualin e përdorimit për zgjedhjen e programit.
- Gjatë tharjes mos e hapni derën e ngarkimit nëse nuk është e nevojshme. Nëse ju kërkohet të hapni derën e ngarkimit, mos e mbani të hapur për një kohë të gjatë.
- Mos shtoni rroba të lagura kur tharësja është në punë.
- Pastroni filtrin e fibrave para dhe pas çdo seance tharjeje.
- Për modelet e kondensimit, sigurohuni që ta pastroni kondensatorin të paktën një herë në muaj ose pas çdo 30 sesionesh tharjeje.
- Sigurohuni që filtrat të jenë të pastër. Referojuni udhëzimeve të mirëmbajtjes dhe pastrimit për detaje.
- Për modelet me tub, ndiqni rregullat e lidhjes së tubit të specifikuar në udhëzues dhe pastroni tubin.
- Gjatë seancës së tharjes, ajroseni siç duhet ambientin në të cilin ndodhet

tharësja.

- Në modelet me pompë nxehtësie, kontrolloni kondensatorin të paktën çdo gjashtë muaj dhe pastrojeni nëse është i ndotur.
- Nëse jeni duke përdorur një filtër të përshtatshëm për mjedisin, nuk ju kërkohet ta pastroni filtrin pas çdo cikli. Kur ikona e përshtatshmërisë për mjedisin ndizet në ekran, ndërroni filtrin e tekstit.

5.5 Kapaciteti i duhur i ngarkesës

NJOFTIM

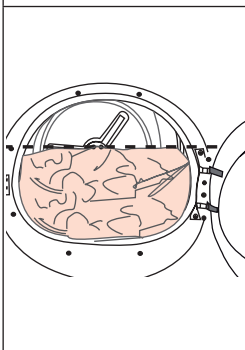

Nëse rrobat në produkt e kalojnë kapacitetin maksimal të ngarkesës, ai mund të mos funksionojë siç duhet dhe mund të shkaktojë dëme në materiale ose produkt. Për çdo program, ndiqni kapacitetin maksimal të ngarkesës.

Peshat e mëposhtme janë dhënë si shembuj.

Rrobat	Pesha e përafërt (g)*	Rrobat	Pesha e përafërt (g)*
Shtresat prej pambuku (masa dopio)	1500	Fustan pambuku	500
Shtresa krevati (masa teke)	1000	Fustan	350
Çarçaf krevati (masa dopio)	500	Xhinse	700
Çarçaf krevati (masa teke)	350	Shami (10 copë)	100
Mbulesë tavoline e madhe	700	Bluzë	125
Mbulesë tavoline e vogël	250	Bluzë	150
Pecetë çaji	100	Këmishë pambuku	300
Peshqir banjorje	700	Këmishë	200
Peshqir duarsh	350		

* Pesha e rrobave të thara para larjes.

6 Përdorimi i produktit

6.1 Paneli i kontrollit

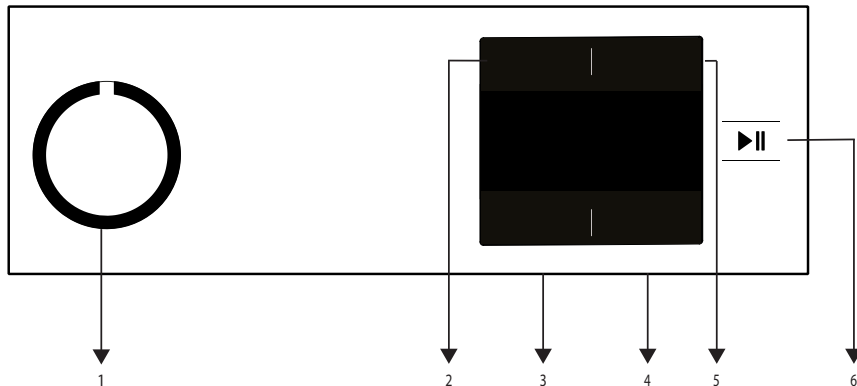

1. Butoni i zgjedhjes për ndezjen/fikjen/programin.
2. Butoni i përzgjedhjes së temperaturës së ulët.
3. Butoni i zgjedhjes së nivelit të tharjes dhe parandalimit të rrudhave.
4. Butoni i zgjedhjes së kohës së përfundimit dhe kyçit për fëmijët.
5. Butoni i zgjedhjes së programit të kohëmatësit dhe të paralajmërimit zanor.
6. Butoni i nisjes/gatishmërisë.

6.2 Simbolet

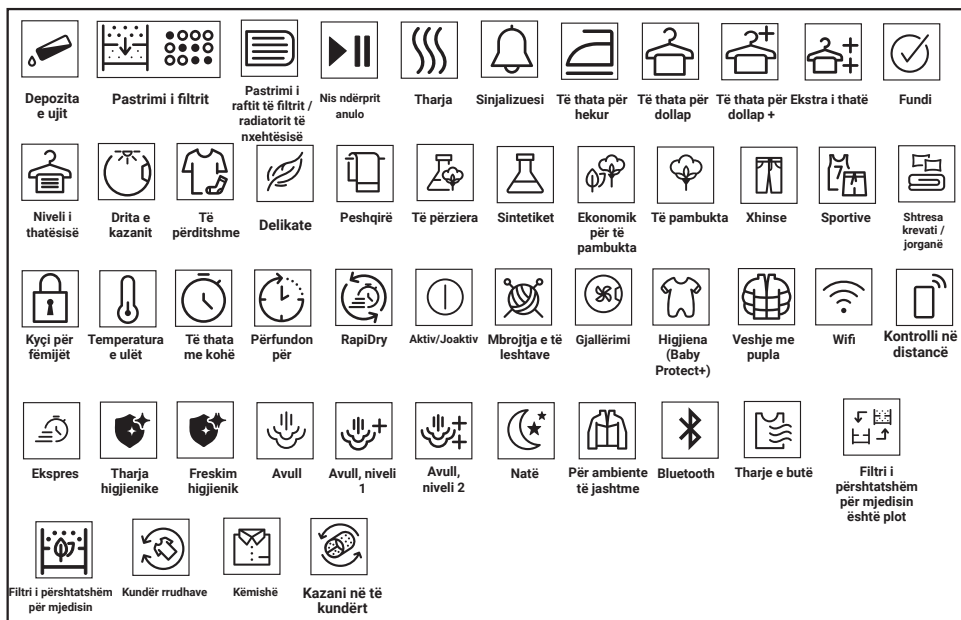

6.3 Përgatitja e tharësës

- Vendoseni tharësen në prizë.
- Hapni derën e ngarkimit.
- Vendosni rrobat në tharëse pa i bllokuar.
- Shtyni dhe mbyllni derën e ngarkesës.

NJOFTIM

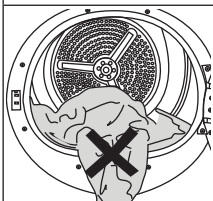

Sigurohuni që nuk ka roba të bllokuara në derën e ngarkesës. Mos e mbyllni derën e ngarkimit me forcë.

- Përzgjidhni programin e dëshiruar duke përdorur butonin e ndezjes/fikjes/zgjedhjes së programit dhe pajisja do të ndizet.



Kur zgjidhni programin me çelësin e ndezjes/fikjes/zgjedhjes së programit, kjo nuk do të thotë se programi ka filluar. Shtypni butonin e nisjes/në gatishmërisë për të filluar programin.

6.4 Zgjedhja e programit dhe tabela e konsumit

AL				
Programet	Përshkrimi i programit	Kapaciteti (kg)	Shpejtësia e rrotullimit në lavatrise (rrotullime/min)	Koha e tharjes (min)
Të pambuktat	Mund t'i thani me këtë cikël tekstilet e pambukta rezistente ndaj nxehtësisë. Do të zgjidhet një përcaktim i tharjes që është i përshtatshëm për trashësinë e rrobave që do të thani dhe nivelin e dëshiruar të tharjes.	7	1000	197
Ekonomik për pambuk	Veshjet e përditshme tekstile të pambukta me një shtresë thahen në mënyrë sa më ekonomike.	7	1000	169
Veshjet e pambukta gati për hekurosje	Veshjet e përditshme tekstile të pambukta me një shtresë thahen pak të njoma që të jenë gati për hekurosje.	7	1000	124
Sintetiket	Mund t'i thani me këtë cikël të gjitha tekstilet sintetike. Do të zgjidhet një përcaktim i tharjes që është i përshtatshëm për nivelin e dëshiruar të tharjes.	4	800	70
Të përziera(Ditor)	Përdorni këtë program për të tharë rrobat sintetike dhe të pambukta të cilat nuk lëshojnë ngjyrë.Rrobat për palestër dhe sporte mund të thahen me këtë program.	4	1000	125
Towel	Tharja e peshqirëve si p.sh. peshqirë kuzhine, peshqirë banje dhe duarsh.	5	1000	170
Veshje për ambiente të jashtme/sporte (Goretex)	Përdoreni për të tharë rrobat tuaja prej sintetike, pambuku ose pëlhura të përziera, ose produkte kundër ujit si xhaketa funksionale, xhaketa kundër shiut etj. Kthejini në të kundërt para se t'i thani.	2	1000	130
Freskimi	Kryen vetëm ajrimin për 10-160 minuta pa fryrë ajër të nxehtë. Me këtë program mund të ajrosni rrobat tuaja të pambukta dhe të linjta që kanë qëndruar të mbyllura për një kohë të gjatë për të larguar aromat.	-	-	10
Programet me kohëmatës	Mund të zgjidhni nga programet kohore me kohëzgjatje nga 10 dhe 160 minuta për të arritur nivelin e dëshiruar të tharjes në temperaturë të ulët. Në këtë program, procesi i tharjes zgjat për kohën e caktuar, pavarësisht nga thatësia e rrobave të vendosura.	-	-	10
Veshjet me material delikat	Në këtë program mund të thani rrobat delikate ose rrobat me simbolin e larjes me dorë (bluzat e mëndafshit, të brendshmet delikate etj.) në temperaturë të ulët.	2	1200	45

Shtroja shtrati	Thani 1 komplet jorgani dhe mbulesash prej pambuku ose sintetike duke mbyllur butonin/ zinxhirin.	2	1000	121
Pupla	Kthejeni në të kundërt rrobat si palltot dhe xhaketat me pupla për tharje.	-	800	119
Xhinset	Në këtë program mund të thani pantallonat, fundet, këmishat ose xhaketat.	4	1200	130
Këmishat	I than rrobat në mënyrë delikate duke shkaktuar më pak rrudha për lehtësi gjatë hekurosjes	1,5	1200	50
Hygienic Drying	Ky është programi me të cilin mund të thani artikujt tuaj të larë të cilët dëshironi t'i higjienizoni më tej (rrobat e fëmijëve, veshjet e brendshme, peshqirët, etj.) Ai siguron higjienë të lartë për tekstilet tuaja nëpërmjet efektit të nxehtësisë.	5	800	185
Ekspres	Përdorni këtë program për të pasur 2 këmisha gati për hekurosje.	0,5	1200	30
Vlerat e konsumit të energjisë				
Programet	Kapaciteti (kg)	Shpejtësia e rrotullimit në lavatriçe (rrotullime/min)	Sasia e përafërt e lagështisë së mbetur	Vlerat e konsumit të energjisë në kWh
Ekonomik për pambuk*	7	1000	60%	1,75
Veshjet e pambukta gati për hekurosje	7	1000	60%	1,30
Veshjet sintetike gati për t'u veshur	4	800	40%	0,70
	"Programi Ekonomik për pambuk" i përdorur me ngarkesë të plotë dhe të pjesshme është programi standard i tharjes me të cilin lidhen informacionet në etiketë dhe në skedën e të dhënave - ky program është i përshtatshëm për tharjen e rrobave normale të lagura prej pambuku dhe ai është programi më efikas në kuadër të konsumit të energjisë për veshjet e pambukut.			

* : Etiketa e energjisë, programi standard EN 61121 Vlerat në tabelë janë përcaktuar sipas standardit EN 61121. Vlerat e konsumit mund të ndryshojnë nga vlerat në tabelë në varësi të llojit të rrobave, shpejtësisë së centrifugimit, kushteve të ambientit dhe niveleve të tensionit.



Allergy UK është marka tregtare e Fondacionit Britanik për Alergjinë. Vula e miratimit është krijuar për të udhëzuar personat që kërkojnë një këshillë se produkti e redukton

në mënyrë domethënëse sasinë e alergjenëve në një mjedis ku janë të pranishëm persona alergjikë ose produkti i kufizon/redukton/eliminon alergjenët. Qëllimi është të tregohet se produktet janë testuar ose analizuar në mënyrë shkencore për të dhënë rezultate të matshme.

6.5 Funksonet ndihmëse

Niveli i thatësisë

Butoni i nivelit të thatësisë përdoret për ta rregulluar në thatësinë e dëshiruar. Koha e programit mund të ndryshojë në varësi të zgjedhjes.



Mund ta aktivizoni këtë funksion vetëm para fillimit të programit.

Parandalimi i rrudhave

Mund ta aktivizoni ose çaktivizoni funksionin e parandalimit të rrudhave duke shtypur butonin e kohës së përfundimit për 3 sekonda. Nëse nuk i nxirrni jashtë rrobat menjëherë pasi programi ka përfunduar, mund të përdorni funksionin e parandalimit të rrudhave për të parandaluar rrudhosjen e rrobave.

Paralajmërimi zanor

Tharësja lëshon një paralajmërim zanor kur përfundon programi. Shtypni butonin e paralajmërimit zanor nëse nuk dëshironi paralajmërimin zanor. Kur shtypni butonin e paralajmërimit zanor, drita fiket dhe nuk lëshohet një tingull kur përfundon programi.



Mund ta zgjidhni këtë funksion para se programi të fillojë ose pasi programi të ketë filluar.

Temperatura e ulët

Mund ta aktivizoni këtë funksion vetëm para se të fillojë një program. Mund ta aktivizoni këtë funksion nëse dëshironi t'i thani rrobat në një temperaturë më të ulët. Kohëzgjatja e programit do të jetë më e gjatë pasi të aktivizohet.

Koha e përfundimit

Mund ta shtyni kohën e përfundimit të programit deri në 24 orë me funksionin e kohës së përfundimit.

1. Hapni derën e ngarkesës dhe vendosni rrobat.
2. Zgjidhni programin e tharjes.
3. Shtypni butonin e zgjedhjes së Kohës së përfundimit dhe përcaktoni kohën e shtyrjes nëse dëshironi. Do të ndizet drita LED e kohës së përfundimit. (Kur e mbanni të shtypur butonin, koha e përfundimit do të vazhdojë pa ndalim).
4. Shtypni butonin e nisjes/në gatishmëri. Fillon numërimi mbrapsht i kohës së përfundimit. Shenja “:” në mes të kohës së shtyrë të shfaqur pulson.



Mund të shtoni dhe të hiqni rroba brenda kohës së përfundimit. Koha e shfaqur është shuma e kohës për tharjen normale dhe kohës së përfundimit. Drita LED e Kohës së përfundimit fiket në fund të numërimit mbrapsht, fillon tharja dhe drita LED e tharjes ndizet.

Ndryshimi i kohës së përfundimit

Nëse dëshironi të ndryshoni kohëzgjatjen gjatë numërimit:

Vendoseni në pauzë programin dhe rrotulloni butonin e ndezjes/fikjes/zgjedhjes së programit dhe anuloni programin. Zgjidhni programin e dëshiruar dhe përsëritni përzgjedhjen e Kohës së përfundimit.

Anulimi i funksionit të kohës së përfundimit Nëse dëshironi të anuloni numërimin mbrapsht të kohës së përfundimit dhe të nisni menjëherë programin:

Vendoseni në pauzë programin dhe rrotulloni butonin e ndezjes/fikjes/zgjedhjes së programit dhe anuloni programin. Zgjidhni programin e dëshiruar dhe shtypni butonin e nisjes/pëzullimit.

6.6 Treguesit e paralajmërimeve



Treguesit e paralajmërimeve mund të ndryshojnë në varësi të modelit të pajisjes suaj tharëse.

Pastrimi i filtrit

Kur të përfundojë programi, do të ndizet tregues paralajmërues për pastrimin e filtrit.

Depozita e ujit

Nëse depozita e ujit mbushet derisa programi vazhdon, treguesi i paralajmërimit fillon të pulsojë dhe pajisja kalon në gatishmëri. Në një rast të tillë, zbrazi depozitën e ujit dhe nisni programin duke shtypur butonin e nisjes/në gatishmëri. Treguesit e paralajmërimit fiken dhe programi fillon.

Pastrimi i sirtarit të filtrit/ shkëmbyesit të nxehtësisë

Simboli i paralajmërimit pulson periodikisht për të kujtuar se sirtari i filtrit duhet pastruar.

6.7 Fillimi i programit

Shtypni butonin Nis/në gatishmëri për të nisur programin.

Treguesit e nisjes/në gatishmëri dhe të tharjes aktivizohen për të treguar që programi ka filluar.

6.8 Kyçi për fëmijët

Tharësja ka një kyç për fëmijët që pengon ndërprerjen e rrjedhës së programit kur shtypen butonat gjatë programit. Kur aktivizohet Kyçi për fëmijët, të gjithë butonat në panel përveç çelësit të ndezjes/fikjes/zgjedhjes së programit do të çaktivizohen.

Shtypni butonin e kohës së përfundimit për 3 sekonda për të aktivizuar kyçin për fëmijët.

Kyçi për fëmijët duhet të çaktivizohet në mënyrë që të fillohet me programin e ri pas përfundimit të programit aktual ose që të mund të ndërhyri te programi. Çaktivizimi i kyçit për fëmijët bëhet duke mbajtur shtypur të njëjtë butona për 3 sekonda.



Kur aktivizohet kyçi për fëmijët, treguesi paralajmërues për kyçin për fëmijët aktivizohet në ekran.

Kur kyçi për fëmijët është aktiv:

Tharësja punon ose, në gjendjen e gatishmërisë, simbolet e treguesve nuk do të ndryshojnë nëse ndryshoni pozicionin e butonit të zgjedhjes së programit.



Kur tharësja është në punë dhe kyçi për fëmijët është aktiv, nëse rrotullohet butoni i zgjedhjes së programit, do të dëgjoni një tingull me dy sinjale bip. Nëse kyçi për fëmijët çaktivizohet para se butoni i zgjedhjes së programit të rrotullohet në pozicionin e tij fillestar, programi do të përfundojë pasi lëvizet butoni i zgjedhjes së programit.

6.9 Ndryshimi i programit pasi ai ka filluar

Mund ta ndryshoni programin që përzgjedhët për të tharë rrobat me një program tjetër pasi tharësja ka filluar punën.

- Për shembull, vendoseni në pauzë programin dhe rrotulloni butonin e ndezjes/fikjes/zgjedhjes së programit për të përzgjedhur programin e tharjes ekstra për të zgjedhur programin e tharjes ekstra në vend të programit të tharjes për hekurosje.
- Shtypni butonin Nis/në gatishmëri për të nisur programin.

Shtimi dhe heqja e rrobave gjatë gjendjes së gatishmërisë

Nëse dëshironi të shtoni apo hiqni rrobat te/nga tharësja pasi të fillojë programi i tharjes:

- Shtypni butonin e nisjes/në gatishmëri për ta vendosur tharësen në gjendjen e gatishmërisë. Veprimi i tharjes ndalon.
- Hapni derën e ngarkesës kur jeni në pozicionin e gatishmërisë dhe mbyllni derën pasi të keni hequr ose shtuar rrobat.
- Shtypni butonin Nis/në gatishmëri për të nisur programin.

	<p>Shtimi i rrobave pasi ka filluar veprimi i tharjes mund të bëjë që rrobat e thara brenda tharëses të përzihen me rrobat e lagura dhe t'i lënë rrobat të njoma në fund të procesit.</p> <p>Shtimi ose heqja e rrobave gjatë tharjes mund të përsëritet sa herë që dëshironi. Por ky veprim e ndërpret vazhdimisht veprimin e tharjes dhe kështu që e rrit kohëzgjatjen e programit dhe konsumin e energjisë. Për këtë arsye rekomandohet që rrobat të shtohen përpara se të fillojë programi.</p> <p>Nëse zgjidhet një program i ri duke rrotulluar çelësin e zgjedhjes së programit kur tharësja është në gjendjen e gatishmërisë, programi në punë do të përfundojë.</p>
----------------------------------------------------------------------------------	------------------------------------------------------------------------------------------------------------------------------------------------------------------------------------------------------------------------------------------------------------------------------------------------------------------------------------------------------------------------------------------------------------------------------------------------------------------------------------------------------------------------------------------------------------------------------------------------------------------------------------------------------------------------------

	<p>Mos e prekni sipërfaqen e brendshme të kazanit kur shtoni ose hiqni rroba gjatë një programi në vazhdim. Sipërfaqja e kazanit është e nxehtë.</p>
----------------------------------------------------------------------------------	------------------------------------------------------------------------------------------------------------------------------------------------------

6.10 Anulimi i programit

Nëse dëshironi të anuloni programin dhe të përfundoni procesin e tharjes për ndonjë arsye pasi pajisja tharëse ka filluar punën, vendoseni në paузë programin dhe rrotulloni butonin e ndezjes/fikjes/zgjedhjes së programit; programi do të përfundojë.

	<p>Pjesa e brendshme e tharëses do të jetë shumë e nxehtë kur anuloni programin gjatë funksionimit të pajisjes, prandaj aktivizoni programin e freskimit për ta ftohur atë.</p>
------------------------------------------------------------------------------------	---------------------------------------------------------------------------------------------------------------------------------------------------------------------------------

6.11 Përfundimi i programit

Kur programi përfundon, ndizen dritat LED për parandalimin e rrudhave/fundin dhe paralajmërimin e pastrimit të filtrit të fibrave te treguesi përkatës i programit. Dera e ngarkesës mund të hapet dhe pajisja tharëse është gati për një veprim tjetër.

Rrotulloni butonin e ndezjes/fikjes/zgjedhjes së programit në pozicionin e ndezjes/fikjes për të fikur tharësen.

	<p>Nëse modaliteti i parandalimit të rrudhave është aktiv dhe rrobat nuk hiqen pasi programi ka përfunduar, funksioni i parandalimit të rrudhave aktivizohet për 2 orë për të mos lejuar që rrobat brenda pajisjes të rrudhosen. Programi rrotullon rrobat në intervale 10 minutëshe për të parandaluar rrudhosjen e tyre.</p>
-----------------------------------------------------------------------------------	--------------------------------------------------------------------------------------------------------------------------------------------------------------------------------------------------------------------------------------------------------------------------------------------------------------------------------

6.12 Veçoria e aromave

Nëse tharësja ka veçorinë e aromave, lexoni manualin ProScent për të përdorur këtë veçori.

7 Mirëmbajtja dhe pastrimi



Lexoni "Udhëzimet e sigurisë" në fillim!

7.1 Filtrat e pushit (filtrat e brendshëm dhe të jashtëm) / Pastrimi i sipërfaqes së brendshme të derës së ngarkimit

Flokët dhe fibrat që ndahen nga rrobat gjatë procesit të tharjes mbliohen nga filtri i pushit.



Pas çdo cikli tharjeje, pastroni filtrin e pushit dhe sipërfaqen e brendshme të derës së ngarkimit.

NJOFTIM

Tharësja juaj ka 2 filtra pushi me njërin të vendosur brenda tjetrit. Mos e përdorni produktin pa filtrat e pushit.

Për të pastruar filtrin e pushit:

- Hapni derën e ngarkimit.
- Mbajeni pjesën e parë (filtrin e brendshëm) të filtrit të pushit me dy pjesë dhe hiqeni duke e tërhequr lart.

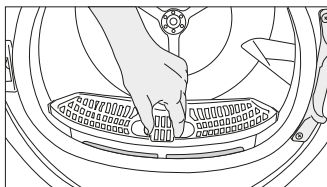

- Hiqni pjesën e dytë (filtrin e jashtëm) duke e tërhequr lart.

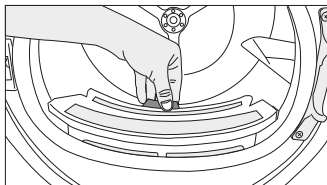

Sigurohuni që flokët, fibrat dhe pambuku i mbledhur të mos bien në folenë ku janë instaluar filtrat.

- Hapni të dy filtrat e pushit (të jashtëm dhe të brendshëm) dhe hiqni fibrat me duar ose me furçën në deflektorin e ajrit. Mund t'i pastroni flokët në filtra me një fshesë me korrent.

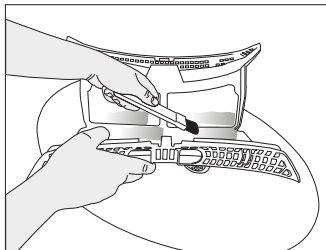
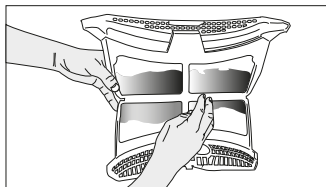
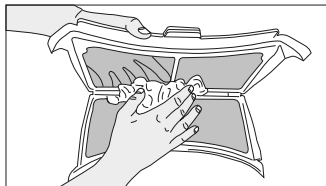

- Pastroni të dy filtrat nën ujë të rrjedhshëm në drejtim të kundërt të mbledhjes së fibrave ose me një furçë të butë. Thajeni filtrin përpara se ta vendosni përsëri.

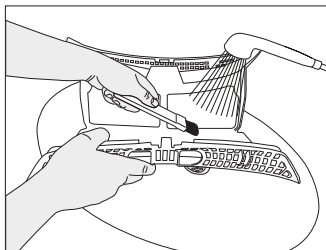
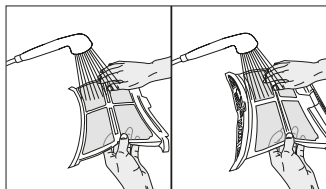

- Futni filtrat e pushit te njëri-tjetri dhe vendoseni përsëri në vendin e tij.

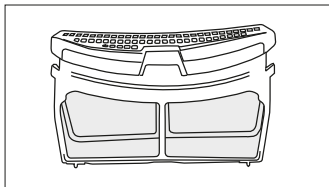

- Pastroni sipërfaqen e brendshme të derës së ngarkimit dhe guarnicionin me një pecetë të butë të njomë ose me furçën në deflektorin e ajrit.

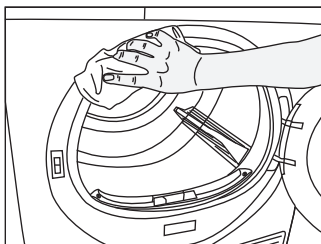
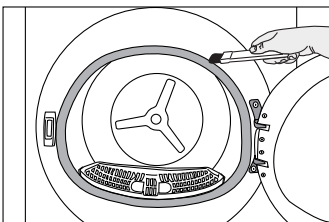
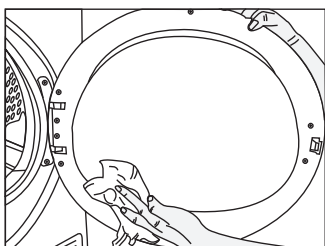

7.2 Pastrimi i sensorit

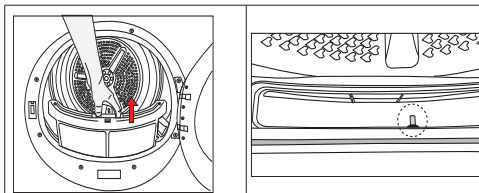

- Tharësja ka sensorë lagështie që zbulojnë nëse robat janë të thata.
- Për të pastruar sensorët:
- Hapni derën e ngarkimit të tharëses.
- Nëse pajisja është e nxehtë për shkak të veprimit të tharjes, prisni derisa të ftohet.
- Pastroni sipërfaqet metalike të sensorit me një pecetë të butë të lagur me uthull dhe më pas thajeni.



Pastroni sipërfaqet metalike të sensorit 4 herë në vit.
Mos përdorni mjete metalike për të pastruar sipërfaqet metalike të sensorëve.



Për shkak të rrezikut nga zjarri dhe shpërthimi, mos përdorni solucione, materiale pastrimi ose mjete të ngjashme për të pastruar sensorët.

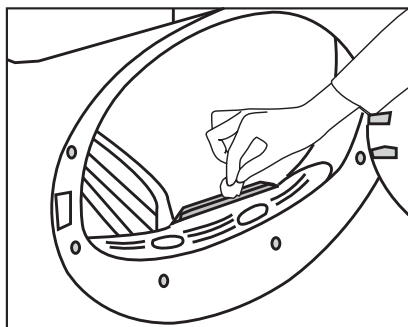

7.3 Zbrazja e depozitës së ujit

Gjatë tharjes, lagështia hiqet nga robat dhe kondensohet, më pas uji grumbullohet në depozitën e ujit. Zbrazni depozitën e ujit pas çdo seance tharjeje.



Uji i kondensuar nuk është ujë i pijshëm!
Mos e hiqi depozitën e ujit kur një program është në vazhdim!

Nëse nuk e zbrazni depozitën e ujit, gjatë seancave të ardhshme të tharjes, pajisja do të ndalojë së punuari për shkak të mbushjes së depozitës së ujit plot dhe do të pulsojë një ikonë paralajmëruese e depozitës së ujit. Në rast të tillë, zbrazni depozitën e ujit dhe, për të vazhduar veprimin e tharjes, shtypni butonin e nisjes/në gatishmëri.

Për të shkarkuar depozitën e ujit:
Nxirreni me kujdes depozitën e ujit nga sirtari.
Shkarkoni ujin e depozitës.

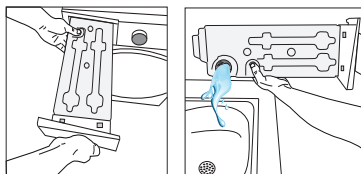

Nëse janë mbledhur fibra në kanalin e depozitës së ujit, hiqini nën ujë të rrjedhshëm. Vendoseni përsëri depozitën e ujit.



Nëse përdoret opsioni i derdhjes së drejtpërdrejtë, nuk ka nevojë të kryhet shkarkimi i depozitës së ujit.

7.4 Pastrimi i kondensatorit

Flokët dhe fibrat që nuk mblidhen nga filtri i pushit grumbullohen në sipërfaqen metalike të kondensatorit pas deflektorit të ajrit. Këto fibra duhet të pastrohen rregullisht.

Nëse ikona e pastrimit të kondensatorit pulson, kontrolloni sipërfaqen metalike. Nëse ka fibra, pastrojini ato. Ai duhet të kontrollohet të paktën çdo 6 muaj.

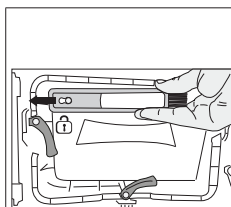

Tërhiqeni furçën në të majtë dhe hiqeni atë. Mund të përdorni furçën e pastrimit për të pastruar filtrin, sipërfaqen metalike të kondensimit dhe fibrat e grumbulluara në derë.



Furça e pastrimit ndodhet brenda çantës së dokumenteve. Merrni furçën nga çanta e dokumenteve dhe futeni në vendin e saj në deflektorin e ajrit për ta ruajtur.

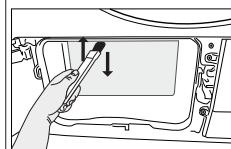
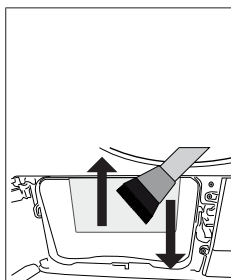

Pastroni fibrat në sipërfaqen metalike të kondensatorit me një pecetë të lagur ose me furçë në deflektorin e ajrit në drejtimin lart - poshtë. Mos e pastroni në drejtimin majtas - djathtas sepse kjo do të dëmtojë pllakat metalike të kondensatorit. Mund të përdorni një fshesë me korrent me furçë pastrimi. Nëse fshesa me korrent nuk ka furçë, nuk rekomandohet që ajo të përdoret për pastrimin e kondensatorit.

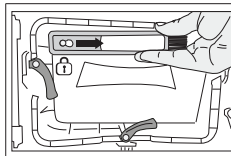

Pasi të keni pastruar filtrin, derën dhe kondensatorin, tërhiqeni furçën djathtas dhe mbylleni në vendin e saj.

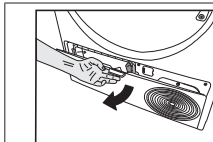

Hapni panelin e poshtëm duke tërhequr butonin përkatës.

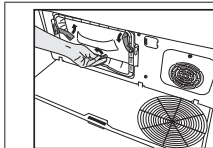

Lëvizni kapëset për të hapur kapakun e deflektorit të ajrit.

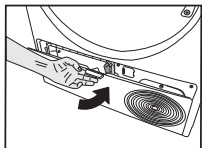

Pas përfundimit të procesit të pastrimit, vendosni kapakun e deflektorit të ajrit në vendin e tij, lëvizni kapëset për ta mbyllur dhe mbyllni panelin e poshtëm.



Mund ta pastroni edhe me duar, por duhet të mbani doreza mbrojtëse. Mos u përpiqni ta pastroni me duar pa mbrojtëse. Fletët e kondensatorit mund t'ju dëmtojnë duart. Pastrimi nga e majta në të djathtë mund të dëmtojë fletët e kondensatorit. Kjo mund të shkaktojë probleme me tharjen.

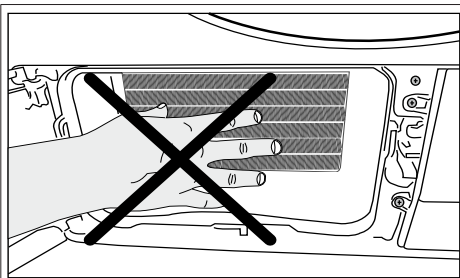

Kur hiqet kapaku i deflektorit të ajrit, është normale që të ketë ujë në pjesën plastike përpara kondensatorit.

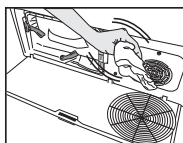

Nëse shikoni grumbullim të fibrave në kapakun e ventilatorit dhe panelin e poshtëm, hiqini me një pecetë.

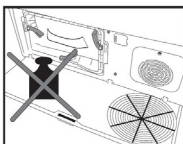

Mos ushtroni peshë në panelin e poshtëm kur është i hapur.

NJOFTIM

Mos përdorni materiale gërryese ose lesh çeliku për të pastruar kazanin.

8 Zgjidhja e problemeve

Operacioni i tharjes zgjat shumë.

Poret e filtrit të fibrave (filtri i brendshëm dhe i jashtëm) mund të jenë të bllokuara. >>> Lani filtrat e fibrave me ujë të ngrohtë dhe thajini.

Ana e përparme e kondensatorit mund të jetë e bllokuar. >>> Pastroni anën e përparme të kondensatorit. Grilat e ventilimit përpara pajisjes mund të jenë të mbyllura. >>> Hiqni çdo objekt përpara grilave të ventilimit që bllokoi ajrin.

Ventilimi mund të jetë i pamjaftueshëm sepse zona në të cilën është instaluar pajisja është shumë e vogël. >>> Hapni derën ose dritaret për të parandaluar rritjen tepër të lartë të temperaturës së dhomës.

Nëse ka një sensor lagështie.

Një shtresë gëlqerore mund të jetë akumuluar në sensorin e lagështisë. >>> Pastroni sensorin e lagështisë.

Mund të jenë vënë një sasi e tepërt rrobash. >>> Mos e mbushni tepër makinën tharëse.

Rrobat mund të mos jenë shtrydhur sa duhet. >>> Kryeni shtrydhje me shpejtësi më të lartë në makinën larëse.

Rrobat dalin të njoma pas tharjes.

Mund të jetë përdorur një program jo i përshtatshëm për llojin e rrobave. >>> Kontrolloni etiketat e mirëmbajtjes të rrobat dhe zgjidhni një program të përshtatshëm për llojin e rrobave ose përdorni programe kohore shtesë.

Poret e filtrit të fibrave (filtri i brendshëm dhe i jashtëm) mund të jenë të bllokuara. >>> Lani filtrat e fibrave me ujë të ngrohtë dhe thajini.

Ana e përparme e kondensatorit mund të jetë e bllokuar. >>> Pastroni anën e përparme të kondensatorit. Mund të jenë vënë një sasi e tepërt rrobash. >>> Mos e mbushni tepër makinën tharëse.

Rrobat mund të mos jenë shtrydhur sa duhet. >>> Kryeni shtrydhje me shpejtësi më të lartë në makinën larëse.

Makina tharëse nuk ndizet ose programi nuk mund të nisë. Makina tharëse nuk funksionon pasi është konfiguruar.

Spina e korrentit mund të jetë hequr nga priza. >>> Sigurohuni që kordoni i korrentit të jetë lidhur në prizë.

Dera e ngarkimit mund të jetë e hapur. >>> Sigurohuni që dera e ngarkimit të mbyllet siç duhet.

Mund të mos jetë caktuar një program ose butoni e nisjes/pauzës mund të mos jetë shtypur. >>>

Kontrolloni që të jetë caktuar programi dhe që të mos jetë në pozicionin e pauzës.

Mund të jetë aktivizuar kyçja për fëmijët. >>> Çaktivizoni kyçjen për fëmijët.

Programi përfundoi para kohe pa ndonjë arsye.

Dera e ngarkimit mund të jetë mbyllur plotësisht. >>> Sigurohuni që dera e ngarkimit të mbyllet siç duhet. Mund të ketë ndërprerje të energjisë. >>> Shtypni butonin Nis/pauzë/në gatishmëri për të nisur programin.

Depozita e ujit mund të jetë e mbushur. >>> Zbrazni depozitën e ujit.

Rrobat janë mbledhur, ngurtësuar ose prishur.

Mund të jetë përdorur një program jo i përshtatshëm me llojin e rrobave. >>> Kontrolloni etiketat e mirëmbajtjes të rrobat dhe zgjidhni një program të përshtatshëm për rrobat.

Pikon ujë nga dera e ngarkimit.

Mund të jenë mbledhur fibra në anët e brendshme të derës së ngarkimit dhe të guarnicionit të derës së ngarkimit. >>> Pastroni sipërfaqet e brendshme të derës së ngarkimit dhe sipërfaqet e guarnicionit të derës së ngarkimit.

Dera e ngarkimit hapet vetë.

Dera e ngarkimit mund të jetë mbyllur plotësisht. >>> Shtypni derën e ngarkimit derisa të dëgjohet tingulli i mbylljes.

Simboli paralajmërues i depozitës së ujit është ndezur/po pulson.
Depozita e ujit mund të jetë e mbushur. >>> Zbrazni depozitën e ujit. Zorra e shkarkimit të ujit mund të jetë çarë. >>> Nëse produkti është i lidhur direkt me sistemin e shkarkimit të ujërave kontrolloni zorrën e shkarkimit të ujit.
Drita brenda makinës tharëse nuk ndizet. (Për modelet me llambë)
Tharësja mund të mos jetë ndezur duke përdorur butonin e ndezjes/fikjes. >>> Kontrolloni që tharësja është ndezur. Llamba mund të mos funksionojë mirë. >>> Kontaktoni Shërbimin e autorizuar për të zëvendësuar llambën.
Ikona ose drita e parandalimit të rrudhave është e ndezur.
Mund të aktivizohet modaliteti kundër rrudhosjes që parandalon rrudhosjen e rrobave në tharëse. >>> Fikni tharësen dhe hiqni rrobat .
Ikona e pastrimit të filtrit me fibra ndizet.
Filtri i fibrave (filtri i brendshëm dhe i jashtëm) mund të jetë i papastër. >>> Lani filtrat e fibrave me ujë të ngrohtë dhe thajini. Një shtresë mund të formohet në poret e filtrit të fibrave që çon në bllokim. >>> Lani filtrat e fibrave me ujë të ngrohtë dhe thajini. Mund të jetë shfaqur një shtresë që mund të shkaktojë bllokimin e poreve të filtrave të fibrave (filtrat e brendshëm dhe të jashtëm).<< Lani dhe thani filtrat me ujë të vakët >> Filtri i fibrave mund të mos jetë futur. >>> Fusni filtrat e brendshëm dhe të jashtëm në vendet e tyre. Filtri i tekstit i përshtatshëm për mjedisin mund të mos jetë instaluar në pjesën plastike dhe pjesa e përparme e kondensatorit mund të jetë bllokuar. >>> Instaloni filtrin e përshtatshëm për mjedisin në pjesën plastike dhe vendoseni në kutinë e filtrit. Filtri i përshtatshëm për mjedisin mund të mos jetë zëvendësuar edhe pse simboli paralajmërues është i ndezur. "Zëvendësoni filtrin."
Një paralajmërim zanor dëgjohej nga pajisja
Filtri i fibrave mund të mos jetë futur. >>> Fusni filtrat e brendshëm dhe të jashtëm në vendet e tyre. Filtrat e pajisjes mund të mos jenë instaluar. >>> Instaloni filtrat e fibrave (të brendshëm dhe të jashtëm) ose filtrin e përshtatshëm për mjedisin në vendin e tyre.
Ikona e paralajmërimit të kondensatorit po pulson.
Ana e përparme e kondensatorit mund të jetë e bllokuar me fibra. >>> Pastroni anën e përparme të kondensatorit. Filtri i fibrave mund të mos jetë futur. >>> Fusni filtrat e brendshëm dhe të jashtëm në vendet e tyre.
Drita brenda tharëses ndizet. (Për modelet me llambë)
Nëse tharësja është në prizë, shtypet butoni i ndezjes/fikjes dhe dera është e hapur; drita do të ndizet. >>> Hiqeni tharësen nga priza ose vendoseni butonin e ndezjes/fikjes në pozicionin e fikjes.
Ikona Wifi pulson vazhdimisht. (për modelet me funksionin HomeWhiz)
>>> Produkti mund të mos jetë i lidhur me rrjetin me valë. Ndiqni udhëzimet për ta lidhur me rrjetin. Pajisja që produkti përdor për t'u lidhur me rrjetin mund të jetë me defekt. Kontrollojeni. Produkti mund të mos lidhet me rrjetin për shkak të afërsisë.

Nëse shikoni mesazhin "F L t" në ekran, ndiqni hapat e mëposhtëm.

Filtrat mund të jenë të papastër. Pastroni filtrat e brendshëm dhe të jashtëm ose zëvendësoni filtrin e përshatshëm për mjedisin.

Nëse përdorni një filtër të dyfishtë, si filtër të brendshëm dhe të jashtëm, në zonën e kapakut, sigurohuni që të dy filtrat të jenë instaluar.

Nëse përdorni veçorinë e filtrit të përshatshëm për mjedisin, sigurohuni që filtri i tekstilit të jetë instaluar në pjesën plastike. Instaloni filtrin e tekstilit në pjesën plastike nëse nuk është e instaluar.

Zona përpara kondensatorit mund të jetë e papastër. Hapni dhe inspektoni zonën e panelit të poshtëm dhe sigurohuni që ajo të jetë e pastër. Referojuni seksionit Mirëmbajtja dhe pastrimi.



Nëse problemi vazhdon pasi keni ndjekur udhëzimet në këtë seksion, kontaktoni shitësin tuaj ose një Shërbim të autorizuar. Asnjëherë mos u përpiqni të riparoni vetë produktin tuaj.



Nëse hasni ndonjë problem me pajisjen tuaj, mund të kërkonte një zëvendësim duke u konsultuar me shërbimin më të afërt të autorizuar me numrin e modelit të pajisjes.

TABELA E PRODUKTit

Produkti është konform Rregullores së Deleguar të Komisionit (BE) Nr. 392/2012

Emri i furnizuesit ose marka tregtare		BEKO
Emri i modelit		BM3T37230W 7188303440
Kapaciteti i vlerësuar (kg)		7.0
Lloji i rrymës tharëse	Ventilim Ajri	-
	Kondensator	•
Klasa e efijencës së energjisë (1)		A++
Konsumi vjetor i energjisë (kWh) (2)		212,0
Lloji i Kontrollit	Automatik	•
	Jo-automatik	-
Konsumi i energjisë në programin standard të pambukut me ngarkesë të plotë (kWh)		1,75
Konsumi i energjisë në programin standard të pambukut me ngarkesë të pjesshme (kWh)		0,96
Konsumi i energjisë në modalitetin Off (e mbyllur) për programin standard të pambukut me ngarkesë të plotë, PO (W)		0,47
Konsumi i energjisë në modalitetin Ana e Majtë-On (e hapur) për programin standard të pambukut në ngarkesë të plotë, PL (W)		1,00
Kohëzgjatja e modalitetit Ana e Majtë-On (min)		30
Programi standard i pambukut (3)		•
Koha e programit në programin standard të pambukut me ngarkesë të plotë, T dry (min)		169
Koha e programit në programin standard të pambukut me ngarkesë të pjesshme, Tdry1/2 (min)		109
Koha e programit të ponderuar në programin standard të pambukut në ngarkesë të plotë dhe ngarkesë të pjesshme (T t)		135
Klasa e efikasitetit të kondensimit (4)		B
Efikasiteti mesatar i kondensimit në programin standard të pambukut me ngarkesë të plotë, Cdry		81%
Efikasiteti mesatar i kondensimit në programin standard të pambukut në ngarkesë të pjesshme, Cdry1 / 2		81%
Efikasiteti i ponderuar i kondensimit në programin standard të pambukut me ngarkesë të plotë dhe ngarkesë të pjesshme, Ct		81%
Niveli i fuqisë së zërit për programin standard të pambukut me ngarkesë të plotë (5)		64
BUILT-IN (E inkorporuar)		-

•: Po -: Jo

(1) Shkalla nga A +++ (më efikase) në D (më pak efikase)

(2) Konsumi i energjisë bazuar në 160 cikle tharjeje të programit standard të pambukut me ngarkesë të plotë dhe të pjesshme, dhe konsumi i modaliteteve të lartë dhe të ulët të funksionimit. Konsumi aktual i energjisë për cikël do të varet nga mënyra se si përdoret pajisja.

(3) "Programi i tharjes së pëllhurës së pambukut" i përdorur në ngarkesë të plotë dhe të pjesshme është programi standard i tharjes, i cili është marrë si pikë referimi për informacionin e etiketës dhe tabelës së produktit, për shkak se ky program është i përshtatshëm për tharjen normale të robave të pambukut dhe është programi më efikas në aspektin e konsumit të energjisë për pambukun.

(4) Shkalla nga G (më pak efikase) në A (më efikase)

(5) Vlera mesatare e ponderuar - LWA shprehur në dB(A) re 1 Pw

Poštovani korisniče,

Molimo pročitajte ove upute prije upotrebe proizvoda!

Zahvaljujemo se što ste odabrali proizvod Beko . Želimo postići optimalnu učinkovitost ovog visokokvalitetnog proizvoda koji je proizveden primjenom najmodernije tehnologije. Prije upotrebe svakako s razumijevanjem pročitajte ove upute i dodatnu dokumentaciju.

Pridržavajte se svih upozorenja i informacija navedenim u njima. Na taj način možete zaštititi i sebe i proizvod od mogućih oštećenja.

Čuvajte priručnik. Ovaj priručnik pridodate uređaju ako ćete ga nekome ustupiti.

Simboli i primjedbe

U ovom korisničkom priručniku korišteni su sljedeći simboli:



Opasnost koja može izazvati smrt ili ozljedu



Pročitajte priručnik



Važne informacije ili korisni savjeti za korištenje



Upozorenje na vruće površine



Upozorenje na strujni udar



Upozorenja na opasnost od UV zračenja



Upozorenja na opekline



Pakiranje proizvoda izrađeno je od materijala koji se može reciklirati u skladu s nacionalnim zakonom o zaštiti okoliša.



Upozorenja na opasnost od požara.

NAPOMENA Opasnost koja može izazvati materijalnu štetu na proizvodu ili u okruženju



RECIKLIRANI I
RECIKLAŽNI PAPIR

Ovaj proizvod proizveden je primjenom najnovije tehnologije u ekološkim uvjetima.

1 Sigurnosne upute	36
1.1 Namjena.....	36
1.2 Sigurnost djece, osjetljivih osoba i kućnih ljubimaca.....	36
1.3 Električna sigurnost	37
1.4 Siguran transport.....	37
1.5 Sigurna instalacija.....	38
1.6 Sigurna upotreba.....	40
1.7 Sigurno čišćenje i održavanje.....	41
1.8 Sigurna rasvjeta.....	41
2 Upute za zaštitu okoliša.....	42
2.1 Usklađenost s WEEE uredbama i zbrinjavanje otpada.....	42
2.2 Informacije o pakiranju	42
2.3 Standardna usklađenost i informacije o testiranju / EU izjava o sukladnosti	42
3 Sušilica rublja	43
3.1 Tehničke specifikacije	43
3.2 Opći prikaz	44
3.3 Obuhvat isporuke	44
4 Instalacija.....	45
4.1 Ispravno mjesto instalacije	45
4.2 Uklanjanje transportnog zaštitnog pakiranja	45
4.3 Priključak za vodu.....	46
4.4 Podešavanje nožica.....	46
4.5 Premještanje sušilice.....	46
4.6 Upozorenje u vezi s bukom.....	46
4.7 Zamjena žarulje	46
5 Priprema.....	47
5.1 Rublje prikladno za sušenje u sušilici.....	47
5.2 Rublje koje nije prikladno za sušenje u sušilici	47
5.3 Priprema rublja za sušenje	47
5.4 Kako uštediti energiju	47
5.5 Ispravna količina rublja.....	48

6 Rukovanje uređajem	49
6.1 Upravljačka ploča	49
6.2 Simboli	49
6.3 Priprema sušilice	50
6.4 Grafikon odabira programa i potrošnje energije	51
6.5 Dodatne funkcije.....	53
6.6 Simboli upozorenja	53
6.7 Pokretanje programa	54
6.8 Blokada za djecu	54
6.9 Promjena programa nakon početka rada.....	54
6.10 Poništavanje programa.....	55
6.11 Kraj rada programa.....	55
6.12 Značajka mirisa.....	55
7 Održavanje i čišćenje.....	56
7.1 Filtar (unutarnji i vanjski) / Čišćenje unutarnje stijenke vrata	56
7.2 Čišćenje senzora	57
7.3 Pražnjenje spremnika za vodu	58
7.4 Čišćenje kondenzatora	58
8 Rješavanje problema	60

1 Sigurnosne upute

Ovaj odjeljak sadrži sigurnosne upute neophodne za sprječavanje opasnosti od nastanka tjelesnih ozljeda i materijalnih oštećenja.

- Naša tvrtka neće se smatrati odgovornom za štete koje mogu nastati zbog ne pridržavanja ovih uputa.
- Instalaciju i popravak uvijek treba izvršiti ovlašteni servis.
- Koristite samo originalne rezervne dijelove i pribor.
- Na popravljajte te ne zamjenjujte niti jedan dio proizvoda sami osim ako to nije izričito navedeno u korisničkom priručniku.
- Ne mijenjajte proizvod.



1.1 Namjena

- Proizvod je namijenjen samo za upotrebu u kućanstvu. Ovaj proizvod nije namijenjen za komercijalnu uporabu.
- Ovaj proizvod nije namijenjen za upotrebu na otvorenom.
- Ne instalirajte i ne rukujte proizvodom kada su temperature iznimno niske jer je osjetljiv na vremenske prilike. Voda se zamrzava u pumpi i cijevima i može izazvati štete.
- Proizvod se može koristiti samo za sušenje i prozračivanje rublja koje je oprano u vodi i koje se smije sušiti u sušilici rublja.



1.2 Sigurnost djece, osjetljivih osoba i kućnih ljubimaca

- Ovaj proizvod mogu koristiti djeca starija od 8 godina te osobe sa smanjenim sa smanjenim tjelesnim, osjetilnim ili mentalnim sposobnostima ili s nedostatnim iskustvom i znanjem, ako su pod nadzorom osobe odgovorne za njihovu sigurnost ili ako im ona daje potrebne upute za rad s uređajem na siguran način te ako shvaćaju moguće opasnosti. Djeca se ne smiju prčkati po uređaju. Djeca ne smiju čistiti ni održavanje uređaja osim ako nisu pod nadzorom.
- Djecu mlađa od 3 godine treba držati podalje od proizvoda osim ako nisu pod nadzorom.
- Električni proizvodi su opasni za djecu i kućne ljubimce. Djeca i kućni ljubimci ne smiju se igrati s proizvodom, penjati se na ili ulaziti u proizvod.

- Kada proizvod ne radi držite njegova vrata zatvorena. Djeca i kućni ljubimci mogu se zaključati unutar proizvoda i ugušiti se.
- Djeca bez nadzora ne smiju čistiti ni vršiti korisničko održavanje uređaja.
- Ambalažni materijal držite izvan dohvata djece. Opasnost od ozljede ili gušenja.
- Sve aditive koje koristite u proizvodu držite izvan dohvata djece.
- Prije zbrinjavanja proizvoda odrežite sve strujne kabele i uništite vrata na proizvodu.



1.3 Električna sigurnost

- Proizvod ne smije biti ukopčan u strujnu utičnicu za vrijeme postupka instalacije, održavanja i transporta.
- Ako je strujni kabel oštećen, treba ga zamijeniti ovlaštenu servis i tako izbjeći moguće opasnosti.
- Ne gurajte strujni kabel ispod proizvoda ili stražnjeg dijela proizvoda. Na strujni kabel ne stavljajte teške predmete. Strujni kabel ne smije se savijati, prignječiti i ne smije doći u kontakt s izvorima topline.
- Ne koristite produžni kabel, razdjelne utičnice ili adaptor za rukovanje proizvodom.
- Uređaj se ne smije napajati putem vanjskog sklopnog uređaja poput mjerača vremena niti priključivati na strujni krug koji se redovito uključuje i isključenje alatom.
- Utikač treba biti lako dostupan. Ako to nije moguće, tada na električnu instalaciju treba postaviti mehanizam koji udovoljava električnim propisima za odspajanje svih priključaka sa strujne mreže (osigurače, sklopke, glavnu sklopku, itd.).
- Utikač ne dirajte mokrim rukama.
- Prilikom iskopčavanja uređaja, ne držite strujni kabel, već utikač.



1.4 Siguran transport

- Iskopčajte proizvod iz strujne utičnice prije transporta, ispraznite spremnik za vodu i ako postoje, uklonite priključke od voda vode.
- Ovaj proizvod je težak, ne pomičite ga sami.
- Poduzmite potrebne mjere opreza kako proizvod ne bi pao ili se prevrnuo. Pazite da se tijekom transporta proizvod ne bi slomio ili ispaao.

- Ne koristite izbočene dijelove proizvoda (poput vrata) prilikom premještanja proizvoda.
- Proizvod pomičite u uspravnom položaju. Ako se ne može pomicati u uspravnom položaju, transportirajte ga nagnutog na desnu stranu kada se gleda sprijeda.



1.5 Sigurna instalacija

- Prilikom pripreme proizvoda za instalaciju, pripazite je su li električne instalacije i odvod vode odgovarajući provjerom informacija u korisničkom priručniku. Ako nisu prikladni nazovite električara i vodoinstalatera kako bi podesili potrebno. Za ove postupke zadužen je kupac.
- Provjerite postoje li oštećenja na proizvodu prije same instalacije. Ne instalirajte uređaj koji je oštećen.
- Ne uklanjajte podesive nožice.
- Proizvod postavite na ravnu i čvrstu površinu i uravnotežite ga pomoću podesivih nožica.
- Razmak između proizvoda i poda ne smije se zapriječiti materijalima poput tepiha, vune ili trake. Ventilacijski otvori ispod baze proizvoda ne smiju se zatvoriti sagom/tepihom.
- Proizvod treba instalirati tako da se ventilacijski otvori ne zatvore.
- Proizvod instalirajte u području u kojem nema prašine i koje je dobro prozračeno.
- Proizvod nemojte instalirati blizu zapaljivih i eksplozivnih materijala te zapaljive i eksplozivne materijale ne držite blizu proizvoda kada on radi.
- Proizvod ne smijete instalirati pored vrata, kliznih vrata tako da se vrata proizvoda ne mogu potpuno otvoriti ili iza vrata sa šarkama kada šarke proizvoda su usmjerene prema šarkama vrata.
- Instalirajte proizvod u prostoru u kojem se povremeno održavanje i čišćenje može lako obaviti.
- Proizvod postavite tako da je njegova stražnja stijenka okrenuta prema zidu (za modele s grijačem).
- Nakon postavljanja proizvoda, pripazite da stražnja stijenka ne dolazi u dodir s nikakvim izbočenjem (slavina za vodu, električna utičnica, itd.).
- Proizvod postavite tako da između rubova namještaja i proizvoda bude barem 1 cm razmaka.

- Pridržavajte se pravila za spajanje cijevi navedenih u uputama (za modele s cijevi).
- Zrak ispusta ne smije se usmjeriti u cijev koja se koristi za ispušt dima uređaja koji koriste plin ili druga goriva (za modele s cijevi).
- Cijev ventilacija ne smije se spajati na peć za grijanje ili cijev dimnjaka (za modele s cijevi).
- Proizvod uključite u uzemljenu strujnu utičnicu s odgovarajućim osiguračem u skladu s naznačenom vrstom i nazivnom strujom. Neka ovlaštenu električara podesi uzemljenje opreme. Ne koristite proizvod koji nije uzemljen u skladu s lokalnim/nacionalnim propisima.
- Proizvod ukopčajte u uzemljenu utičnicu koja naponom, strujom i frekvencijom odgovara vrijednostima na nazivnoj pločici.
- Nemojte ukopčati proizvod u utičnice koje su labave, napukle, prljave, masne ili u utičnice koje su izvan otvora za utičnicu te kojima prijeti opasnost od kontakta s vodom.
- S proizvodom trebate koristiti novi komplet crijeva, koji je isporučen s proizvodom. Ne koristite stare komplete crijeva. Ne radite priključke na crijeva.
- Strujni kabel i crijeva postavite tako da ne predstavljaju opasnost od spoticanja.
- Ne postavljajte proizvod na perilicu rublja, između dva uređaja treba postojati fiksni stalak zbog razmaka. Fiksni stalak treba postaviti ovlaštenu servis.
- Kada se proizvod postavi na perilicu rublja, njihova zajednička težina kada su puni može biti približno 180 kg. Proizvode postavite na čvrsti pod koji može izdržati odgovarajuću količinu opterećenja.
- Perilica rublja ne može se postaviti na sušilicu.

Instalacijska tablica za perilicu rublja i sušilicu

Vrsta komplet za slaganje	Veličina dubine (TB= sušilica rublja, WM: perilica rublja)
Plastični - 54/60cm s ili bez remena	60cm TB --> WM \geq 50cm / 54cm TB --> WM>45cm
Plastični - 46cm s ili bez remena	46cm TB --> WM \geq 54cm
S policom -60cm	60cm TB --> WM \geq 50cm
S policom -54cm	54cm TB --> WM>45cm



1.6 Sigurna upotreba

- Maksimalna težina suhog rublja prije pranja navedena je u dijelu „Tehničke specifikacije“.
- U sušilicu rublja ne stavljajte odjeću koja nije oprana.
- Odjeća koja je zaprljana materijalima poput ulja za kuhanje, acetona, alkohola, benzina, kerozina, sredstva za uklanjanje tvrdokornih mrlja, terpentina, voska ili sredstava za uklanjanje voska, treba se oprati u vrućoj vodi s većom količinom deterdženta prije sušenja u sušilici rublja.
- Ako se za čišćenje koriste kemikalije, tada se sušilica rublja ne smije koristiti.
- Gumena pjena (lateks pjena), kapice za tuširanje, vodootporni tekstil, materijali i odjeća podloženi gumom, jastuci s punjenjem od gumene pjene ne smiju se sušiti u sušilici rublja.
- Odjeća s ostacima laka za kosu, ostalim proizvodima za stiliziranje kose ili sličnom materijalima ne smije se sušiti u sušilici rublja.
- Ispraznite džepove na odjeći i uklonite predmete poput šibica i upaljača.
- Ako se svi predmeti ne mogu brzo ukloniti i ne mogu se staviti na mjesto gdje se toplina može raspršiti tada ne zaustavljajte sušilicu prije nego što završi sušenje.
- Zadnji dio ciklusa sušenja sušilice obavlja se bez grijanja (ciklus hlađenja) kako bi se osiguralo da je odjeća na temperaturi koja je neće oštetiti.
- Omekšivači rublja ili slični proizvodi trebaju se koristiti u skladu s uputama na omekšivaču rublja.
- Sušilicu rublja ne koristite kao nije postavljen filtar.
- Ne dozvolite da se vlakna nakupe u sušilici rublja.
- Za sprječavanje vraćanja plina u prostoriju iz uređaja koji koriste druga goriva, uključujući otvoreni plamen, trebate osigurati odgovarajuću ventilaciju (za modele s cijevi).
- Proizvod ne koristite zajedno s grijačima poput plinske grijalice ili dimnjaka. U tom slučaju, cijev se može zapaliti. (za modele s cijevi)
- Ne naslanjajte se i nemojte sjediti na vratima kada su otvorena, proizvod se može prevrnuti.
- Ne penjite se na proizvod.
- Na proizvod ili u njegovu blizinu ne stavljajte izvore plamena (svijeće, cigarete, itd.). Ne držite zapaljive/eksplozivne materijale.
- Ne dirajte bubanj kada se okreće.

- Stražnja stijenka proizvoda bit će vruća tijekom rada. Ne dirajte stražnju stijenku proizvoda tijekom sušenja ili kada završi postupak sušenja. (za modele s grijanjem)
- Prilikom dodavanja ili vađenja rublja tijekom rada programa ne dirajte unutarnju stijenku bubnja. Stjenke bubnja su vruće.
- Ne pritišćite gumb s oštrim predmetima poput vilica, noževa, noktima, itd.
- Ne koristite oštećeni ili neispravan proizvod. Iskopčajte proizvod isključite iz strujne utičnice (ili isključite spojeni osigurač) i pozovite ovlaštenu servis.
- Kad ne koristite proizvod iskopčajte ga iz strujne utičnice.



1.7 Sigurno čišćenje i održavanje

- Proizvod nikad ne perite prskanjem ili ulijevanjem vode u njega. Ne koristite tlačni čistač, parni čistač, crijevo ili pištolj (prskalicu) pod tlakom za čišćenje proizvoda.
- Ne koristite oštre ili abrazivne alate za čišćenje proizvoda.
- Za čišćenje proizvoda ne koristite materijale kao sredstva za čišćenje namijenjena kućanstvima, sapun, deterdžente, plin, benzin, alkohol, vosak, itd.
- Filtar treba redovito čistiti. Nakon svakog ciklusa sušenja očistite filtar i unutarnju stjenku vrata.
- Usisivačem očistite vlakna nakupljena na krilcima isparivača koji se nalazi iza ladice filtra. Možete čistiti rukom ako nosite zaštitne rukavice. Ne pokušavajte čistiti golim rukama. Krilca isparivača mogu ozlijediti vaše ruke. (za proizvode s toplinskom pumpom)
- Zbog opasnost od požara i eksplozije ne koristite otopine, sredstva za čišćenje ili slične materijale i alate za čišćenje senzora.
- Očistite cijev. (za modele s cijevi)
- Ne pijte kondenziranu vodu.



1.8 Sigurna rasvjeta

- Kontaktirajte ovlaštenu servis kada trebate zamijeniti LED svjetlo/žarulju koje se koristi za rasvjetu (za proizvode sa svjetlom).

2 Upute za zaštitu okoliša

2.1 Usklađenost s WEEE uredbama i zbrinjavanje otpada



Ovaj proizvod ne sadrži štetne i zabranjene materijale koji su specificirani u dokumentu "Odredba o gospodarenju otpadnom električnom i elektroničkom opremom" kojeg je objavilo Ministarstvo okoliša i urbanizacije Republike Turske. Usklađeno s WEEE uredbama. Ovaj proizvod proizveden je primjenom dijelova i materijala visoke kvalitete koji se mogu reciklirati i ponovno koristiti. Stoga, na kraju njegovog vijeka trajanja ne zbrinjavajte ovaj proizvod s ostalim komunalnim otpadom. Onesite ga u sabirni centar za recikliranje električne i elektroničke opreme. O sabirnim centrima raspitajte se kod lokalnih vlasti. Možete pomoći zaštititi okoliš i prirodne resurse tako da proizvod odnesete na reciklažu.



Također, R290 je zapaljivo rashladno sredstvo. Stoga, pripazite je li sustav i cijevi oštećen tijekom rada i transporta. Držite proizvod dalje od izvora topline, jer u protivnom se može zapaliti ako je oštećen. Ne odlažite proizvod bacanjem u vatru.

2.2 Informacije o pakiranju

Pakiranje proizvoda izrađeno je od materijala koji se može reciklirati u skladu s nacionalnim zakonodavstvom. Ambalažni materijal ne zbrinjavajte zajedno s komunalnim i drugim otpadom, odnesite ga u sabirne centre za ambalažni materijal određene od strane lokalnih vlasti.

2.3 Standardna usklađenost i informacije o testiranju / EU izjava o sukladnosti



Faze razvoja, proizvodnje i prodaje ovog proizvoda izvršene su u sukladnosti sa sigurnosnim pravilima navedenim u odgovarajućim uputama Europske unije.

3 Sušilica rublja

3.1 Tehničke specifikacije

HR

Visina (prilagodljiva)	84,6 cm / 86,6 cm*
Širina	59,8 cm
Dubina	54,5 cm
Kapacitet (max.)	7 kg**
Neto masa (± %10)	42 kg
Napon	Pogledajte tipsku pločicu***
Označeni ulaz snage	
Šifra modela	

* Min. visina: Visina s uvučenim podesivim nožicama.

Maks. visina: Visina s izvučenim podesivim nožicama na maksimalnu visinu.

** Težina suhog rublja prije pranja.

***Nazivna pločica ispod vrata sušilice rublja.



Zbog povećanja kvalitete sušenje tehničke specifikacije mogu se izmijeniti bez prethodne obavijesti.
Slike u ovom priručniku su shematske i ne moraju točno odgovarati proizvodu. Vrijednosti navedene sa sušilicom rublja ili u isporučenoj dokumentaciji su laboratorijska očitavanja u skladu s važećim standardima. Ove vrijednosti mogu se razlikovati ovisno u uvjetima rada i okoliša.

3.2 Opći prikaz

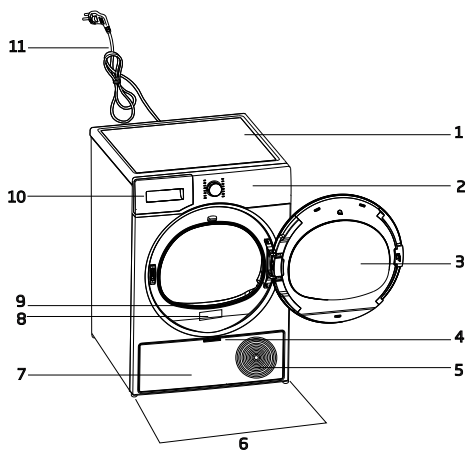

1. Gornja ploča
2. Upravljačka ploča
3. Vrata
4. Ručka rubne ploče
5. Ventilacijske rešetke
6. Podesive nožice
7. Rubna ploča
8. Nazivna pločica
9. Filtar
10. Ladica za prašak
11. Strujni kabel

3.3 Obuhvat isporuke

	1. Crijevo za ispuštanje vode*		6. Poklopac spremnika za punjenje vode *
	2. Rezervna spužva ladice filtra*		7. Čista voda*
	3. Korisnički priručnik		8. Dio za mirise u kapsulama*
	4. Košara za sušenje*		9. Četkica*
	5. Korisnički priručnik košare za sušenje*		10. Tkanina filtra*

*Dodatno - možda nije uključeno u pakiranje, ovisno o modelu.

4 Instalacija



Prvo pročitajte „Sigurnosne upute“!

Prije savjetovanja s najbližim ovlaštenim servisom u vezi s instalacijom sušilice rublja, pogledajte informacije u korisničkom priručniku i provjerite jesu li električni priključak i priključak za vodu odgovarajući. Ako električne instalacije nisu prikladne nazovite električara i stručnjaka za plinsku instalaciju kako bi podesili potrebno.



Kupac je odgovoran za pripremu mjesta postavljanja sušilice rublja te za pripremu električnih instalacija te odvoda vode.



Provjerite postoje li oštećenja na sušilici rublja prije same instalacije. Ako je sušilica oštećena nemojte je instalirati. Oštećeni proizvodi predstavljaju opasnost za vašu sigurnost. Pričekajte 12 sati prije rukovanja sušilicom rublja.

OBAVIJEST

Proizvod sadrži sredstvo za hlađenje te ako se proizvodom rukuje odmah nakon transporta, on se može oštetiti. Svaki put kada proizvod pomičite, pustite ga neka odstoji 12 sati.

4.1 Ispravno mjesto instalacije

- Sušilicu rublja instalirajte na ravnom i prikladnom mjestu.
- Sušilica rublja je teška. Ne pomičite je sami.
- Sušilicom rublja rukujte samo u području u kojem nema prašine i koje je dobro prozračeno.
- Razmak između sušilice rublja i poda ne smije se zapriječiti materijalima poput tepiha, vune ili trake.
- Ne blokirajte ventilacijske rešetke na sušilici.
- Pored prostorije u kojoj se instalira sušilica rublja ne smije biti vrata koja se mogu zaključati, klizna vrata ili vrata sa šarkama koja mogu blokirati vrata sušilice kada se otvore.

- Kada se sušilica rublja instalira, priključci moraju ostati nepromijenjeni. Nakon postavljanja sušilice rublja, pripazite da stražnja stijenka ne dolazi u dodir s nikakvim izbočenjem (slavina za vodu, električna utičnica, itd.).
- Sušilicu rublja postavite tako da između rubova namještaja i sušilice bude barem 1 cm razmaka.
- Temperatura prostora u kojem radi sušilica rublja treba biti između +5°C i +35°C. Ako je temperatura prostora u kojem sušilica radi izvan ovog raspona, tada to može utjecati na rad sušilice i oštetiti je.
- Sušilica rublja ne smije se postaviti tako da se njena stražnja sijenka naslanja na zid.



Ne postavljajte sušilicu na njen strujni kabel.

*** Zanimarite sljedeće upozorenja ako vas proizvod ne sadrži R290.**



Sušilica sadrži rashladno sredstvo R290.* R290 je ekološki prihvatljivo, ali zapaljivo rashladno sredstvo. Pripazite je li otvor zraka na sušilici otvoren i je li prostor dobro prozračen.* Držite sušilicu podalje od potencijalnih izvora plamena.*

4.2 Uklanjanje transportnog zaštitnog pakiranja

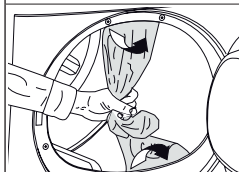

Prije prve upotrebe proizvoda uklonite transportno zaštitno pakiranje.

OBAVIJEST

Ne ostavljajte pribor ili dijelove zaštite tijekom transporta unutar bubnja.

4.3 Priključak za vodu

Umjesto povremenog ispuštanja vode koja se nakupila u spremniku za vodu, vodu možete ispustiti pomoću crijeva za ispuštanje vode isporučeno sa sušilicom.

Spajanja crijeva za ispuštanje vode



3 Jedan kraj crijeva za ispuštanje vode, koje je isporučeno sa sušilicom, umetnite tamo gdje se uklonili crijevo sa sušilice rublja.

4 Drugi kraj crijevo za ispuštanje vode pričvrstite izravno na ispušt ili sifon za otpadne vode.

OBAVIJEST	<p>Crijevo za ispuštanje vode treba se pričvrstiti na visini od minimalno 80 cm. Pripazite da se crijevo odvod vode ne savije, ne ispadne ili ne zgnječi između odvoda i sušilice rublja.</p>
	<p>Crijevo se mora spojiti tako da se ne može odvojiti sa mjesta na koje je spojeno. Voda koja curi može izazvati štetu. Ne produžujte crijevo za odvod vode. Provjerite je li protok vode odgovarajući. Crijevo za odvod vode ne smije biti zatvoreno ili začepljeno.</p>

	<p>U pakiranju pribora isporučeno s proizvodom, potražite detaljne upute.</p>
--	-------------------------------------------------------------------------------

4.4 Podešavanje nožica

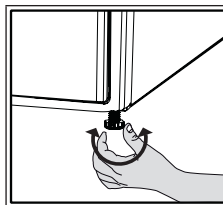

Sve dok sušilica rublja ne stoji ravno i čvrsto, podesite nožice okretanjem lijevo i desno.

4.5 Premještanje sušilice

- Ispustite svu vodu iz sušilice rublja.
- Ako je proizvod spojen izravno na odvod, uklonite spoj crijeva.

	<p>Preporučuje se pomicati sušilicu rublja u uspravnom položaju. U protivnom, nagnite je na desnu stranu kada se gleda srijeda i premjestite uređaj. Pričekajte 12 sati prije rukovanja sušilicom rublja.</p>
--	---------------------------------------------------------------------------------------------------------------------------------------------------------------------------------------------------------------

4.6 Upozorenje u vezi s bukom

	<p>Kada stroj radi, povremeno se može čuti metalni zvuk iz kompresora, to je normalno.</p>

	<p>Kada stroj radi, nakupljena voda pumpa se u spremnik za vodu. Normalno je čuti zvuk pumpanja uređaja tijekom rada.</p>
--	---------------------------------------------------------------------------------------------------------------------------

4.7 Zamjena žarulje

Ako sušilica rublja ima svjetlo bubnja; Posavjetujte se s ovlaštenim servisom o zamjeni žarulje/LED svjetla koji se koristi za rasvjetu u sušilici rublja. Žarulja u ovom proizvodu nije prikladna za rasvjetu kućanstva. Namjena ove žarulje je osigurati sigurno stavljanje rublja u sušilicu rublja. Žaruljice koje se koriste u ovom uređaju mogu izdržati ekstremne fizičke uvjete poput vibracija i temperatura iznad 50°C.

5 Priprema



Prvo pročitajte „Sigurnosne upute“!

5.1 Rublje prikladno za sušenje u sušilici

OBAVIJEST

Rublje koje nije prikladno za sušenje u sušilici može oštetiti uređaj i rublje tijekom sušenja. Pridržavajte se uputa na etiketi odjeće koja će se sušiti. Sušite samo rublje koje na etiketi ima označeno „može se sušiti u sušilici rublja“.



Ne sušiti sušilicom

5.2 Rublje koje nije prikladno za sušenje u sušilici

OBAVIJEST

Donje rublje koje ima žice ne smije se sušiti u sušilici rublja. Ako se ti metalni dijelovi otpuste i izađu iz donjeg rublja, to može oštetiti uređaj.

Osjetljive izvezene tkanine, pamučna i svilena odjeća, odjeća izrađena od osjetljivih i skupocjenih tkanina, odjeća koje „ne diše“ te zavjese od tila ne smiju se sušiti u sušilici rublja.

5.3 Priprema rublja za sušenje

OBAVIJEST

Predmeti poput kovanica, metalnih dijelova, igli, čavli, vijaka, kamenčića, itd. mogu oštetiti sklop bubnja proizvoda i mogu izazvati probleme s radom. Stoga, provjerite svu odjeću prije nego što je stavite u proizvod. Odjeću s metalnim dodacima, poput patent-zatvarača, sušite okrenutu naopako. Zatvorite patent-zatvarače, kopče, zakopčajte gumbе na prekrivačima, zavežite remenje na odjeći i pregačama.

5.4 Kako uštediti energiju

- Koristite najveću moguću opciju centrifuge prilikom pranja rublja. Tako možete skratiti razdoblje sušenja i smanjiti potrošnju energije. Sortirajte rublje prema vrsti rublja i njegovoj debljini. Zajedno sušite istu vrstu rublja. Na primjer, kuhinjske krpe i stolnjaci suše se brže od ručnika.
- Za odabir programa pridržavajte se odabira programa navedenog u korisničkom priručniku.
- Tijekom sušenja nemojte otvarati vrata uređaja osim ako to nije neophodno. Ako uistinu morate otvoriti vrata nemojte ih držati otvorenim dugo vremena.
- Dok sušilica radi ne dodavajte mokro rublje..
- Prije ili nakon svakog sušenja očistite filter.
- Za modele s kondenzatorom, svakako očistite kondenzator barem jednom mjesečno ili nakon svakog 30 sušenja.
- Vodite računa o čistoći filtra. Za više pojedinosti pogledajte dio čišćenje i održavanje.
- Za modele s cijevi, pridržavajte se pravila za spajanje cijevi navedenim u uputama i očistite cijev.
- Tijekom sušenja, ispravno zračite prostor u kojem se nalazi sušilica rublja.
- Kod modela s toplinskom pumpom, kondenzator provjerite barem jednom svakih šest mjeseci i očistite ga ako je prljav.

- Ako koristite ekološki prihvatljivi filter, tada ga trebate zamijeniti s čistim filtrom nakon svakog ciklusa sušenja. Kada ikona ekološki prihvatljivog filtra svijetli na zaslon tada zamijenite tkaninu filtra.

5.5 Ispravna količina rublja

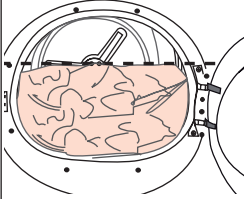
OBAVIJEST	
	<p>Ako količina rublja u proizvodu premaši maksimalni kapacitet rublja, tada proizvod možda neće raditi i to može izazvati oštećenje odjeće ili proizvoda. Za svaki program pridržavajte se maksimalnog kapaciteta rublja.</p>

Težine u nastavku navedene su kao primjer.

Rublje	Približna težina (g)*	Rublje	Približna težina (g)*
Pamučna posteljina (bračni krevet)	1500	Pamučna haljina	500
Posteljina (krevet za jednu osobu)	1000	Haljina	350
Plahte za krevet (bračni krevet)	500	Traper	700
Posteljina (krevet za jednu osobu)	350	Maramice (10 kom.)	100
Veliki stolnjak	700	Majica kratkih rukava	125
Mali stolnjak	250	Bluza	150
Salveta	100	Pamučna majica	300
Ručnik	700	Košulja	200
Mali ručnici	350		

*Težina suhog rublja prije pranja.

6 Rukovanje uređajem

6.1 Upravljačka ploča

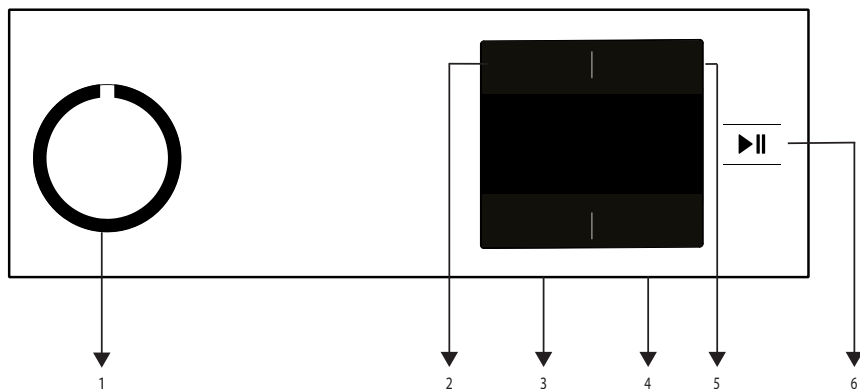

1. Gumb odabira uključeno/isključeno/program.
2. Gumb odabira niske temperature.
3. Gumb odabira razina suhoće i sprječavanja gužvanja.
4. Gumb odabira vremena završetka i blokada za zaštitu djece.
5. Gumb odabira programa mjerača vremena i zvučnog upozorenja.
6. Gumb pokretanja / pripravnosti.

6.2 Simboli

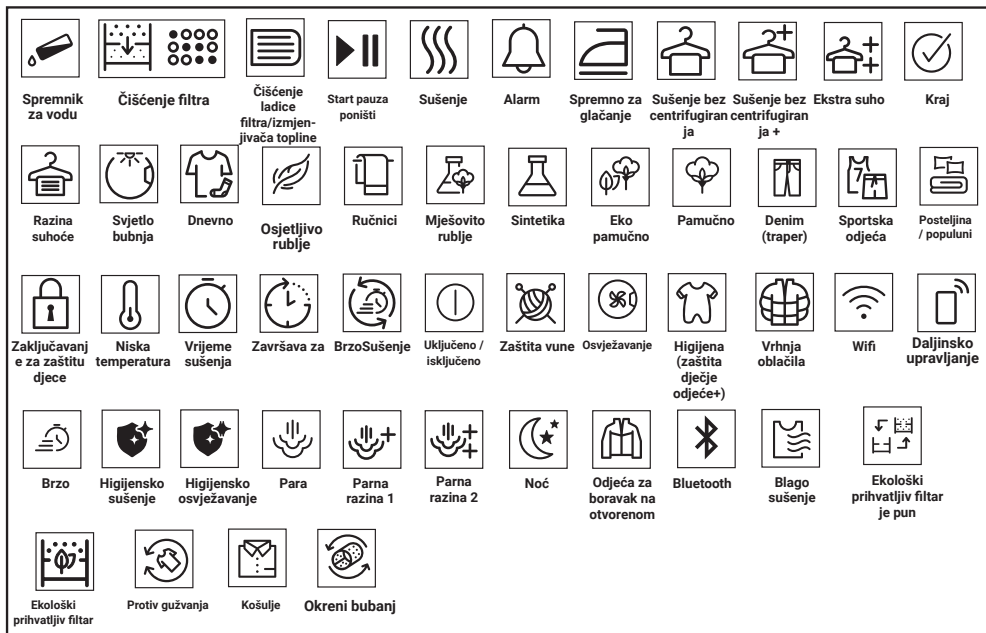

6.3 Priprema sušilice

- Uključite sušilicu u zidnu utičnicu.
- Otvorite vrata.
- Stavite rublje u slušlici bez da ga zgužvate.
- Gurnite i zatvorite vrata.

OBAVIJEST

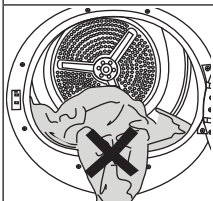

Vodite računa da rublje ne blokira vrata sušilice. Nemojte na silu zatvarati vrata sušilice.

- Kada odaberete željeni program pomoću gumba odabira uključeno/isključeno/program tada će se sušilica uključiti.



Odabirom programa pomoću gumba odabira uključeno/isključeno/program ne znači kako je program počeo s radom. Za pokretanje programa pritisnite gumb pokretanja/pripravnosti.

6.4 Grafikon odabira programa i potrošnje energije

HR				
Programi	Opis programa	Kapacitet (kg)	Brzina centrifuge perlice (o/min)	Vrijeme sušenja (minute)
Pamuk	Na ovom ciklusu možete sušiti pamučne tkanine otporne na toplinu. Treba izabrati postavku sušenja koja odgovara debljini predmeta koji se suše i željenoj razini suhoce.	7	1000	197
Pamuk Eco	Jednoslojne ležerne pamučne tkanine suše se na najekonomičniji mogući način.	7	1000	169
Program za sušenje pamučnog rublja za glačanje	Jednoslojne ležerne pamučne tkanine suše se tako da ostanu malo vlažne i da budu spremne za glačanje.	7	1000	124
Sintetika	Na ovom ciklusu možete sušiti sve vaše sintetičke tkanine. Treba izabrati postavku sušenja koja odgovara željenoj razini suhoce.	4	800	70
Miješano(Svakod nevno)	Ovaj program upotrebljavajte za zajedničko sušenje sintetičkih tkanina bez pigmenta i pamučnog rublja.Pomoću ovog programa možete osušiti sportsku i tehničku odjeću.	4	1000	125
Ručnici	Sušenje kuhinjskih krpa, kupaonskih ručnika, ručnika za brisanje ruku.	5	1000	170
Odjeća za aktivnosti na otvorenom/sportska odjeća (goretex)	Koristite za sušenje odjeće od sintetike, pamuka i mješane tkanine te vodooptornu odjeću poput tehničkih jakni, vjetrovke (šušlavce), itd. Prije sušenja okrenite ih na naopaku stranu.	2	1000	130
Osvježi	Samo provjetrava rublje u trajanju od 10- 160 minuta bez cirkuliranja vrućeg zraka. S ovim programom možete prozračiti pamučnu i lanenu odjeću koja je bila spremljena duže vrijeme i tako ukloniti mirise.	-	-	10
Vremenski kontrolirani programi	Možete odabrati program sušenja u trajanju od 10 i 160 minuta i tako postići željenu razinu sušenja pri niskoj temperaturi. Pomoću ovog programa bubanj sušilice radi onoliko dugo koliko ste postavili neovisno o suhoći odjeće.	-	-	10
Osjetljivo rublje	Osjetljivo rublje ili rublje koje treba prati ručno (svilene bluze, nježno donje rublje itd.) možete sušiti na niskim temperaturama pomoću ovog programa.	2	1200	45

Posteljina	Sušite jedan pamučni ili sintetički komplet navlaka za poplun tako što ćete zatvoriti gumb/patent zatvarač.	2	1000	121
Punjeno	Prije sušenja okrenite odjeću poput kaputa ili jakni punjenih perjem na naopaku stranu.	-	800	119
Traperice	Pomoću ovog programa možete sušiti odjeću od traperica poput traperica, suknji, košulja ili jakni.	4	1200	130
Košulja	Ovaj program suši majice na nježniji način, smanjuje gužvanje te tako olakšava glačanje.	1,5	1200	50
Higijensko sušenje	To je program kojim možete osušiti oprane proizvode za koje želite osigurati dodatnu higijenu (dječja odjeća, rublje, ručnici itd.). Omogućava visoku higijenu tekstila kroz učinak topline.	5	800	185
Ekspresno	Koristite ovaj program i pripremite 2 majice za glačanje.	0,5	1200	30

Vrijednosti potrošnje energije

Programi	Kapacitet (kg)	Brzina centrifuge perlice (o/min)	Prosječna količina preostale vlažnosti	Vrijednost potrošnje energije u kWh
Pamuk Eco*	7	1000	60%	1,75
Program za sušenje pamučnog rublja za glačanje	7	1000	60%	1,30
Program za sušenje sintetičkog rublja koje se može odmah odložiti u ormar	4	800	40%	0,70
	Program "Pamuk Eco" upotrebljavan pri punom i djelomičnom opterećenju je standardni program sušenja na koji se odnosi informacija na naljepnici i informacijskom listu o tome da je ovaj program prikladan za sušenje normalnog mokrog pamučnog rublja i da je najučinkovitiji program u smislu potrošnje za pamuk.			

* : Energetska oznaka standardnog EN 61121 Vrijednosti u tablici određene su u skladu sa standardnom EN 61121. Vrijednosti potrošnje energije mogu se razlikovati od vrijednosti navedenih na grafikonu ovisno o vrsti rublja, broju okretaja centrifuge, uvjetima u okruženju i vrijednostima napona.



Allergy UK radno je ime Britanske alergijske zaklade. Pečat odobrenja kreiran je tako da upravlja osobe koje traže savjet vezano uz značajku proizvoda za značajno smanjenje količine alergena u okruženju u kojem su prisutne osobe s alergijama ili za ograničavanje/smanjenje/eliminiranje alergena. Svrha je osiguravanje dokaza da je proizvod ispitan znanstveno ili analiziran da

osigura mjerljive rezultate.

6.5 Dodatne funkcije

Razina suhoće

Gumb razine sušenja koristi se za prilagođavanje željene suhoće. Vrijeme programa može se promijeniti ovisno o izabranom programu.



Ovu funkciju možete aktivirati samo prije početka rada programa.

Sprječavanje gužvanja

Možete uključiti ili isključiti funkciju sprječavanja gužvanja ako pritisnete gumb vremena završetka na 3 sekunde. Ako ne izvadite rublje odmah nakon završetka programa, možete upotrijebiti funkciju sprječavanja gužvanja da biste spriječili gužvanje rublja.

Zvučni signal upozorenja

Sušilica emitira zvučni signal kada program završi s radom. Pritisnite gumb „Zvučnog upozorenja“ ako ne želite zvučno upozorenje. Kad pritisnete gumb zvučnog upozorenja, lampica se gasi i nema zvučnog oglašavanja na završetku programa.



Ovu funkciju možete odabrati prije ili nakon početka rada programa.

Niska temperatura

Ovu funkciju možete aktivirati samo prije početka rada programa. Ovu funkciju možete aktivirati ako želite sušiti rublje na nižoj temperaturi. Trajanje programa bit će duže nakon što se aktivira.

Vrijeme završetka

Možete odgoditi vrijeme završetka programa za najviše 24 sata pomoću funkcije vremena završetka.

1. Otvorite vrata i stavite rublje.

2. Odaberite program sušenja.
3. Pritisnite gumb za odabir vremena završetka programa i prema želji podesite odgodu završetka vremena. Zasljetit će LED svjetlo vremena završetka. (Kada se pritisne i drži gumb tada vrijeme završetka traje neprekidno).
4. Pritisnite gumb pokretanja / pripravnosti. Započinje odbrojavanje vremena završetka. Zatreperit će znak „:“ na sredini zaslona prikazanog vremena odgode.



Unutar vremena završetka možete dodavati ili vaditi rublje. Prikazano je je ukupno normalno vrijeme uobičajenog sušenja i vrijeme završetka. LED svjetlo vremena završetka isključit će se na kraju odbrojavanja, započinje sušenje i pali se LED svjetlo sušenja.

Izmjena vremena završetka sušenja

Ako tijekom odbrojavanja želite promijeniti vrijeme trajanje: Pauzirajte program i pritisnite gumb za uključivanje/isključivanje/odabir programa i poništite program. Odaberite željeni program i ponovite postupak odabira vremena završetka. Funkcija poništenja vremena završetka Ako želite poništiti postavke odbrojavanja vremena završetka i odmah pokrenuti program: Pauzirajte program i pritisnite gumb za uključivanje/isključivanje/odabir programa i poništite program. Odaberite željeni program i pritisnite gumb za pokretanje/pauziranje.

6.6 Simboli upozorenja



Indikatori upozorenja mogu se razlikovati ovisno o modelu sušilice.

Čišćenje filtra

Kada program završi s radom tada će se uključiti indikator upozorenja za čišćenje filtra.

Spremnik za vodu

Ako se spremnik za vodu napuni dok program radi indikator upozorenja počeo će treperiti, a uređaj prelazi u mod pripravnosti. U tom slučaju ispraznite spremnik za vodu i pokrenite program pritiskom na gumb pokretanja / pripravnosti. Indikator upozorenja će se isključiti, a program će nastaviti s radom.

Čišćenje ladice filtra/ izmjenjivača topline

Simbol upozorenja treperit će periodično upozoravajući vas kako treba očistiti ladicu filtra.

6.7 Pokretanje programa

Za pokretanja programa pritisnite gumb pokretanja/pripravnosti.

Indikator pokretanja/pripravnosti i sušenja zasvijetlit će i tako pokazati da je program počeo s radom.

6.8 Blokada za djecu

Sušilica ima funkciju blokade za djecu koje sprječava prekid rada programa uređaja ako se pritisnu gumbi tijekom rada uređaja. Kada je aktivirano zaključavanje za zaštitu djece, tada su svi gumbi na ploči deaktivirani osim gumba odabira programa/isključivanja/uključivanja. Pritisnite gumb vremena završetka na 3 sekunde i aktivirajte blokadu za zaštitu djece. Za pokretanje novog programa nakon završetka trenutnog programa ili za prekid trenutnog programa treba deaktivirati blokadu za djecu. Za deaktiviranje blokade za djecu držite iste gumbе pritisnute 3 sekunde.



Kada je aktivirana blokada za djecu tada se na zaslonu uključuje indikator upozorenja blokade za djecu.

Kada je blokada za djecu aktivirana:

Kada sušilica radi ili je u stanju pripravnosti simboli indikatora neće se promijeniti nakon promjene položaja gumba za odabir programa.



Kada sušilica rublja rada, a zaključavanje za zaštitu djece je aktivirano, ako se okrene gumb odabira programa, tada će se dvaput začuti zvuk biip. Ako se zaključavanje za zaštitu djece deaktivira prije okretanja gumba odabira programa u prvobitni položaj, tada će se program prekinuti jer je gumb odabira programa na krivom položaju.

6.9 Promjena programa nakon početka rada

Program koji ste odabrali za sušenje rublja možete promijeniti i koristiti drugi program nakon što sušilica počne s radom.

- Na primjer, pauzirajte program i okrenite gumb odabira programa/isključivanja/uključivanja na program pojačanog sušenja i odaberite program pojačanog sušenja umjesto programa spremno za glačanje.
- Za pokretanja programa pritisnite gumb pokretanja/pripravnosti.

Dodavanje i vađenje rublja tijekom pripravnosti

Ako želite dodati ili ukloniti rublje u/iz sušilice nakon pokretanja programa sušenja:

- Pritisnite gumb pokretanja/pripravnosti kako bi se sušilica prebacila u mod pripravnosti. Postupak sušenja se zaustavio.
- U modu pripravnosti otvorite vrata te ih zatvorite nakon dodavanja ili vađenja rublja.
- Za pokretanja programa pritisnite gumb pokretanja/pripravnosti.



Dodavanje rublja nakon pokretanja rada sušilice može dovesti do miješanja suhog rublja u sušilici s mokrim rubljem te rublje može ostati vlažno nakon završetka sušenja.

Dodavanje ili vađenje rublja tijekom sušenja može se ponoviti onoliko puta koliko želite. Ali ovaj postupak stalno ometa postupak sušenja i time povećava vrijeme trajanja programa i potrošnju energije. Stoga se preporučuje dodati rublje prije pokretanja programa. Ako se novi program odabere okretanjem položaja gumba odabira programa kada je uređaj u modu pripravnosti, tada će program koji je radio prestati s radom.

	<p>Prilikom dodavanja ili vađenja rublja tijekom rada programa ne dirajte unutarnju stjenku bubnja. Stjenke bubnja su vruće.</p>
---------------------------------------------------------------------------------	----------------------------------------------------------------------------------------------------------------------------------

6.10 Poništavanje programa

Ako želite poništiti program i prekinuti postupak sušenja iz bilo kojeg razloga nakon što je sušilica počela s radom, pauzirajte program i okrenite gumb odabira programa/ isključivanja/uključivanja, tada će program završiti s radom.

	<p>Kada poništite program tijekom rada sušilice tada je unutarnja stijenka sušilice jako vruća, stoga pokretanje programa osvježavanja omogućuje hlađenje uređaja.</p>
----------------------------------------------------------------------------------	------------------------------------------------------------------------------------------------------------------------------------------------------------------------

6.11 Kraj rada programa

Kada program završi s radom, zasljetlit će led indikator završetka rada/sprječavanja gužvanja i čišćenja filtra nakon uključivanja LED svjetla indikatora programa. Vrata se mogu otvoriti i sušilica je spremna za sljedeći ciklus rada. Okrenite gumb za uključivanje/isključivanje/ odabir programa u položaj uključeno/isključeno kako biste isključili mašinu za sušenje.

	<p>Ako je režim sprječavanja gužvanja aktivan i ako se rublje ne izvadi nakon završetka rada programa tada se tijekom 2 sata aktivira funkcija sprječavanja gužvanja koja sprječava gužvanje rublja u sušilici. Program okreće rublje u intervalima od 10 min i tako sprječava gužvanje.</p>
----------------------------------------------------------------------------------	----------------------------------------------------------------------------------------------------------------------------------------------------------------------------------------------------------------------------------------------------------------------------------------------

6.12 Značajka mirisa

Ako vaša sušilica ima značajku mirisa, pročitajte ProScent priručnik za upotrebu ove značajke.

7 Održavanje i čišćenje



Prvo pročitajte „Sigurnosne upute“!

7.1 Filter (unutarnji i vanjski) / Čišćenje unutarnje stijenke vrata

Dlake i vlakna koje se odvoje od rublja tijekom postupka sušenja prikuplja filter.



Nakon svakog ciklusa sušenja očistite filter i unutarnju stjenku vrata.

OBAVIJEST

Sušilica rublja ima dva filtra, pri čemu se jedan nalazi u drugome. Ne koristite proizvod ako filteri nisu postavljeni.

Za čišćenje filtra:

- Otvorite vrata.
- Držite prvi dio (unutarnji filter) dvodijelnog filtra i uklonite ga povlačenjem prema gore.

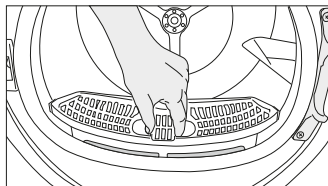

- Uklonite drugi dio (vanjski filter) povlačenjem prema gore.

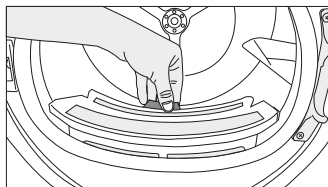

Pripazite da dlake, vlakna i kuglice pamuka ne padu u otvor u kojem su filteri instalirani.

- Otvorite oba filtra (unutarnji i vanjski) i s deflektora zraka rukom ili četkicom uklonite vlakna. Dlake iz filtera možete očistiti usisavačem.

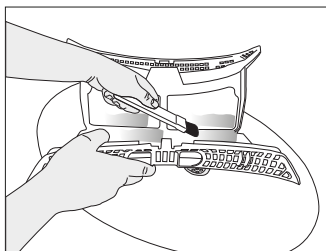
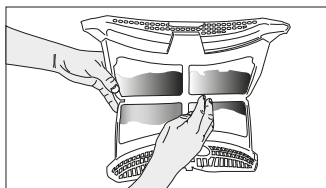
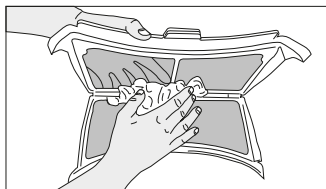

- Oba filtra očistite pranjem tekućom vodom u obrnutom smjeru od nakupljanja dlaka ili za to koristite mekanu četku. Prije vraćanja filtra na njegovo mjesto pustite ga neka se osuši.

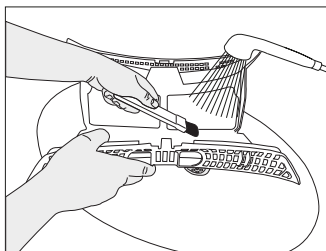
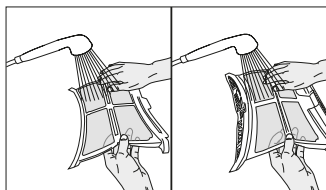

- Umetnite filtre jedan u drugi i vratite ih na njihovo mjesto.

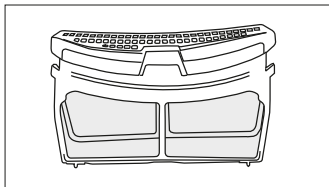

- Očistite unutarnju stijenku vrata i brtvu mekanom, vlažnom krpom ili četkom na deflektoru zraka.

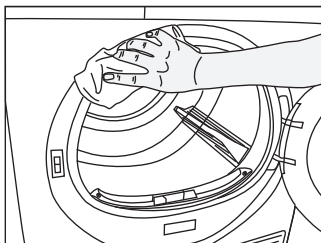
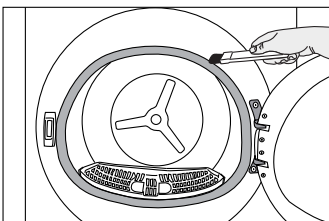
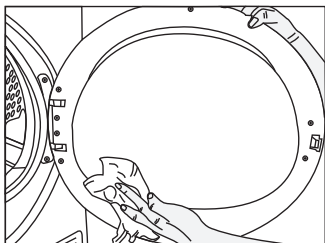

7.2 Čišćenje senzora

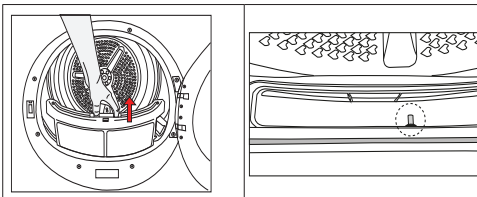

- Sušilica rublja ima senzore vlage koji otkrivaju je li rublje suho.
- Za čišćenje senzora:
- Otvorite vrata sušilice rublja.
- Ako je uređaj vruć zbog postupka sušenja, pričekajte neka se ohladi.
- Metalne površine senzora očistite s mekanom krpom namočenom u ocat i pustite neka se osuše.



Metalne površine senzora očistite 4 puta godišnje.
Za čišćenje metalnih površina senzora ne koristite metalne predmete.



Zbog opasnost od požara i eksplozije ne koristite otopine, sredstva za čišćenje ili slične predmete za čišćenje senzora.

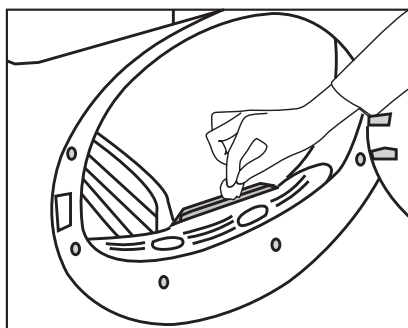

7.3 Pražnjenje spremnika za vodu

Tijekom sušenja, vlaga se uklanja iz rublja i kondenzira, zatim se voda nakuplja u spremniku za vodu. Nakon svakog sušenja ispraznite spremnik za vodu.



Kondenzirana voda nije pitka voda. Ne uklanjajte spremnik za vodu kada program radi!

Ako ne ispraznite spremnik za vodu, tada će tijekom idućeg sušenja uređaj prestati s radom jer će spremnik za vodu biti pun, a ikona upozorenja spremnika za vodu će treperiti. U tom slučaju ispraznite spremnik za vodu i za nastavak postupka sušenja pritisnite gumb start / pripravnost.

Za pražnjenje spremnika za vodu:

Pažljivo izvucite spremnik za vodu iz njegove ladice.

Ispraznite vodu iz spremnika.

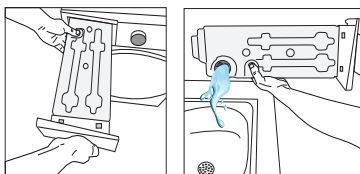

Ako se u cijevi spremnika za vodu nakupe vlakna, to uklonite ih tekućom vodom. Vratite spremnik za vodu na njegovo mjesto.



Ako se koristi opcija izravnog ispuštanja, tada nije potrebno ispustiti vodu iz spremnika za vodu.

7.4 Čišćenje kondenzatora

Dilake i vlakna koje nije pokupio filter nakupljaju se na metalnoj površini kondenzatora iza deflektora zraka. Ova vlakna treba redovito čistiti.

Ako treperi ikona čišćenja kondenzatora, tada provjerite metalnu površinu. Ako na njoj ima vlakana, tada je očistite. Trebate je provjeravati barem svakih 6 mjeseci.

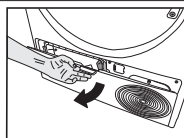

Otvorite rubnu ploču povlačenjem njenog gumba.

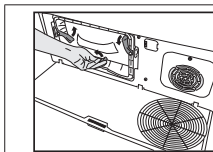

Povucite reze i otvorite poklopac deflektora zraka.

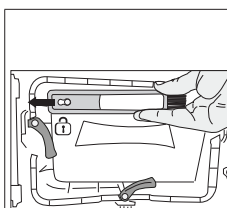

Povucite četku ulijevo i uklonite je. Za čišćenje filtra, metalne površine na kojoj se kondenzira voda i nakupljena vlakna na vratima možete očistiti četkicom.



Četkica za čišćenje nalazi se u vrećici s dokumentacijom. Izvadite četkicu iz vrećice s dokumentacijom i umetnite je na njeno mjesto na deflektoru zraka i tu je držite.

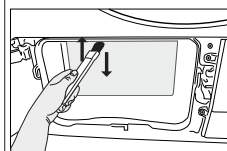
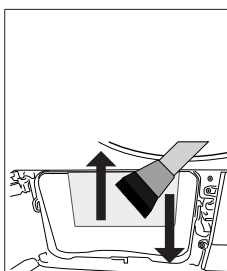

Vlakna na metalnoj površini na kojoj se kondenzira voda očistite vlažnom krpom ili četkicom na deflektoru zraka u smjeru gore-dolje. Ne čistite u smjeru lijevo-desno jer će to oštetiti metalne ploče kondenzatora. Za čišćenje možete koristiti i usisavač sa četkom. Ako usisavač nema četku, tada se ne preporučuje koristiti ga za čišćenje kondenzirane vode.

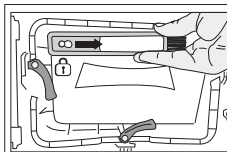

Nakon čišćenja filtra, vrata i kondenzatora, povucite četku na desno i neka se blokira na svom mjestu.

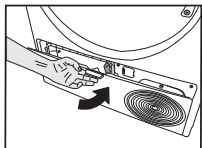

Nakon završetka postupka čišćenja, poklopac deflektora zraka vratite na njegovo mjesto, pomaknite reze tako da se zatvori i zatvorite rubnu ploču.



Možete čistiti rukom ako nosite zaštitne rukavice. Ne pokušavajte čistiti golim rukama. Krilca kondenzatora mogu ozlijediti vaše ruke. Čišćenje pokretima lijevo-desno može oštetiti krilca kondenzatora. Navedeno može izazvati probleme sa sušenjem.

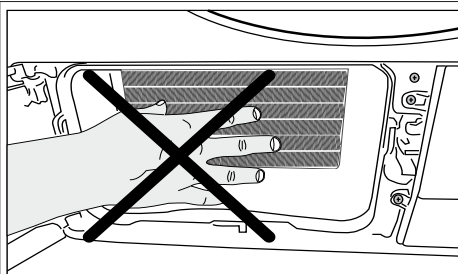

Kada se ukloni poklopac deflektora zraka, normalno je da u plastičnom dijelu ispred kondenzatora bude vode.

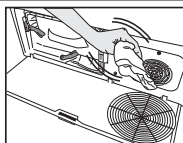

Ako na poklopcu ventilatora i na rubnoj ploči vidite dlake, uklonite ih krpom.

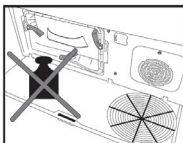

Ne naslanjajte ništa teško na rubnu ploču kada je otvorena.

OBAVIJEST

Za čišćenje bubnja ne koristite abrazivne materijale ni čeličnu vunu.

8 Rješavanje problema

Postupak sušenja traje predugo.

Možda su začepljene pore filtra vlakana (unutarnji i vanjski filtar) >>> Operite filtar toplom vodom i osušite. Možda je začepljena prednja strana kondenzatora. >>> Očistite prednju stranu kondenzatora. Možda je zatvorena rešetka ventilacije s prednje strane uređaja. >>> Uklonite sve predmete koji se nalaze ispred rešetke ventilacije i koji blokiraju protok zraka. Ventilacija je možda nedovoljna jer je prostor u kojem je instaliran uređaj premali. >>> Otvorite vrata ili prozore i tako spriječite da temperatura u prostoriji previše poraste. Ako postoji senzor vlage.

Na senzoru vlažnosti možda se nataložio vodeni kamenac. >>> Očistite senzor vlažnosti. Možda ste u uređaj stavili preveliku količinu rublja. >>> Nemojte preopterećivati sušilicu rublja. Rublje možda nije dobro iscijedeno. >>> Na perilici rublja koristite veću brzinu centrifuge.

Rublje je vlažno kada se izvadí nakon sušenja.

Možda ste koristili program koji ne odgovara vrsti rublja.>>> Progledajte etiketu na odjeći i odaberite program koji odgovara vrsti odjeće ili koristite dodatno vrijeme programa. Možda su začepljene pore filtra vlakana (unutarnji i vanjski filtar) >>> Operite filtar toplom vodom i osušite. Možda je začepljena prednja strana kondenzatora. >>> Očistite prednju stranu kondenzatora. Možda ste u uređaj stavili preveliku količinu rublja. >>> Nemojte preopterećivati sušilicu rublja. Rublje možda nije dobro iscijedeno. >>> Na perilici rublja koristite veću brzinu centrifuge.

Sušilica rublja se ne uključuje ili se program ne može pokrenuti. Sušilica rublja se ne pokreće nakon što je konfigurirana.

Strujni utikač možda nije ukopčan u strujnu utičnicu. >>> Provjerite je li strujni kabel ukopčan u strujnu utičnicu. Vrata su možda otvorena. >>> Pripazite jesu li vrata ispravno zatvorena. Program možda nije podešen ili gumb start/pauza možda nije pritisnut. >>> Provjerite je li program podešen i da nije u položaju „Pause“ (pauza). Možda je aktivirana blokada za djecu. >>> Isključite blokadu za djecu.

Program je prijevremena završio bez razloga.

Vrata možda nisu potpuno zatvorena. >>> Pripazite jesu li vrata ispravno zatvorena. Možda je došlo do nestanka struje. >>> Za pokretanja programa pritisnite gumb start / pauza / poništi. Spremni za vodu je možda pun. >>> Ispraznite spremnik za vodu.

Odjeća se smanjila, otvrdnula ili zaprljala.

Možda ste koristili program koji ne odgovara vrsti rublja. >>> Progledajte etiketu na odjeći i odaberite program koji odgovara vrsti odjeće.

Voda kapa iz vrata.

Možda su se vlakna nakupila na unutarnjoj strani vrata i na brtvi vrata. >>> Očistite unutarnju površinu vrata i brtvu na vratima.

Vrata se sama otvaraju.

Vrata možda nisu potpuno zatvorena. >>> Gurnite vrata sve dok ne začujete zvuk zatvaranja.

Simbol upozorenja spremnika za vodu je uključen/treperi.

Spremni za vodu je možda pun. >>> Ispraznite spremnik za vodu. Možda je ispalo crijevo za odvod vode. >>> Ako je proizvod priključen izravno na odvod vode provjerite crijevo za odvod vode.

Svjetlo unutar sušilice rublja se ne uključuje. (kod modela sa svjetlom)

Sušilica možda nije uključena korištenjem gumba uključivanja/isključivanja. >>> Provjerite je li sušilica uključena. Svjetiljka je možda u kvaru. >>> Kontaktirajte ovlaštenu servis koji treba zamijeniti svjetiljku.

Svijetli ikona ili svjetlo funkcije sprječavanja gužvanja.

Možda je aktiviran način rada protiv gužvanja koji sprječava da se rublje u sušilici zgužva. >>> Isključite sušilicu i izvadite rublje.

Svijetli ikona čišćenja filtra vlakana.

Filtar vlakana (unutarnji i vanjski filtari) je možda prljav. >>> Operite filtari toplom vodom i osušite. Na porama filtra vlakana možda se stvorio sloj koji izaziva začepljenje. >>> Operite filtari toplom vodom i osušite. Možda se formirao sloj koji može izazvati začepljenje pora filtra vlakana (unutarnji i vanjski filtri).<<Operite filtri na mlakoj vodi i pustite neka se osuše.>> Filtar vlakana može nije umetnut. >>> Umetnite unutarnje i vanjske filtri na njihova mjesta.. Ekološki prihvatljiva tkanina filtra možda nije postavljena na plastični dio te je prednji dio kondenzatora možda začepljen.>>>Ekološki prihvatljiv filtari instalirajte na plastični dio i postavite ga na kućište filtra. Ekološki prihvatljiv filtari možda nije zamijenjen iako simbol upozorenja svijetli. „Zamijenite filtari.“

Uređaj ispušta zvučni signal upozorenja.

Filtar vlakana može nije umetnut. >>> Umetnite unutarnje i vanjske filtri na njihova mjesta.. Filtri uređaja možda nisu instalirani.>>> Instalirajte filtri vlakana (unutarnji i vanjski) ili ekološki prihvatljiv filtari na njihova kućišta.

Treperi ikona upozorenja kondenzatora.

Možda su vlakna začepila prednju stranu kondenzatora. >>> Očistite prednju stranu kondenzatora. Filtar vlakana može nije umetnut. >>> Umetnite unutarnje i vanjske filtri na njihova mjesta..

Svijetli svjetlo u sušilici. (kod modela sa svjetlom)

Ako je sušilica rublja ukopčana u strujnu utičnicu, a pritisnut je gumb uključivanja/isključivanja te su vrata otvorena; tada se svjetlo uključuje. >>> Iskopčajte sušilicu rublja ili postavite gumb uključivanja/isključivanja u položaj isključeno.

Wifi ikona neprekidno treperi. (za modele s funkcijom HomeWhiz)

>>> Proizvod možda nije spojen na bežičnu mrežu. Slijedite upute za spajanje na mrežu. Uređaj kojeg proizvod koristi za spajanje na mrežu je možda u kvaru. Provjerite ga. Proizvod se možda ne spaja na mrežu zbog blizine.

Ako na zaslonu vidite poruku „F L t“, tada slijedite donje korake.

Filtri su možda prljavi. Očistite unutarnje i vanjske filtri ili zamijenite ekološki prihvatljiv filtari. Ako koristite dvostruki filtari, kao unutarnji i vanjski filtari na dijelu poklopca, tada provjerite jesu li oba filtra instalirana. Ako koristite funkciju ekološki prihvatljivog filtra provjerite je li tkanina filtra instalirana na plastični dio. Ako nije instalirana, instalirajte je tkaninu filtra na plastični dio. Dio ispred kondenzatora možda je prljav. Otvorite i pregledajte dio s rubnom pločom i provjerite je li čist. Pogledajte dio „Čišćenje i održavanje“.



Ako se problem ne riješi nakon što primijenite upute iz ovog dijela, tada kontaktirajte trgovinu u kojoj ste kupili proizvod ili ovlaštenog servisera. Nikad ne pokušavajte sami popraviti proizvod.



Ako imate problem s uređajem, zatražite zamjenu u najbližem ovlaštenom servisu navodeći broj modela uređaja.

SAŽETAK PROIZVODA

Usklađeno s delegiranom uredbom komisije (EU) br: 392/2012

Naziv ili zaštitni znak dobavljača		BEKO
Naziv modela		BM3T37230W 7188303440
Nazivni kapacitet (kg)		7.0
Tip bubnja sušilice	Odušni zrak	-
	Kondenzator	•
Klasa energetske učinkovitosti ⁽¹⁾		A++
Godišnja potrošnja energije (kWh) ⁽²⁾		212,0
Tip kontrole	Automatski	•
	Neautomatski	-
Potrošnja energije standardnog programa za pamučno rublje kod punog opterećenja (kWh)		1,75
Potrošnja energije standardnog programa za pamučno rublje kod djelomičnog opterećenja (kWh)		0,96
Potrošnja struje u modu isključeno standardnog programa za pamučno rublje kod punog opterećenja, P ₀ (W)		0,47
Potrošnja struje u modu uključeno standardnog programa za pamučno rublje kod punog opterećenja, P ₁ (W)		1,00
Trajanje moda uključeno (min)		30
Standardni program za pamučno rublje ⁽³⁾		•
Vrijeme programa standardnog programa za pamučno rublje kod punog opterećenja, T _{day} (min)		169
Vrijeme programa standardnog programa za pamučno rublje kod djelomičnog opterećenja, T _{day/2} (min)		109
Vrijeme programa s opterećenjem za 'standardni program za pamučno rublje kod punog i djelomičnog opterećenja (T ₁)		135
Razred kondenzacijske učinkovitosti ⁽⁴⁾		B
Prosječna kondenzacijska učinkovitost standardnog programa za pamučno rublje kod djelomičnog opterećenja, C _{day}		81%
Prosječna kondenzacijska učinkovitost standardnog programa za pamučno rublje kod djelomičnog opterećenja, C _{day/2}		81%
Kondenzacijska učinkovitost s opterećenjem za standardni program za pamučno rublje kod punog i djelomičnog opterećenja, C ₁		81%
Razina jakosti zvuka standardnog programa za pamučno rublje kod punog opterećenja ⁽⁵⁾		64
Ugrađeno		-

• : Da - : Ne

(1) Raspon od A+++ (najučinkovitije) do D (najmanje učinkovito)

(2) Potrošnja energije temeljena na 160 ciklusa sušenja standardnog programa za pamučno rublje kod punog i djelomičnog opterećenja te potrošnja modova sa slabijim napajanjem (koji manje troše struju). Stvarna potrošnja energije po ciklusu ovisit će o tome koliko se uređaj koristi.

(3) "Program za sušenje pamučnog rublja bez centrifugiranja" koji se koristi kod punog i djelomičnog opterećenja je standardni program sušenja na kojeg se odnose informacije na naljepnici i u sažetku, ovaj program pogodan je za sušenje normalno vlažnog rublja i to je najučinkovitiji program za pamučno rublje u pogledu uštede energije.

(4) Raspon od G (najmanje učinkovit) do A (najučinkovitiji)

(5) Ponderirana prosječna vrijednost—L_{WA} izrađena u dB(A) re 1 pW

