

بيانات المنتج	
الالتزام بمرسوم اللجنة المختصة (الاتحاد الأوروبي) رقم: 2012/392	
ARÇELİK	اسم المورد أو العلامة التجارية
810KM / 7188310130 810KMG / 7188260120	اسم الموديل
8.0	السعة المقدرة (كجم)
التكثيف	نوع المجفف الدوار
A++	فئة فعالية الطاقة (1)
236,0	استهلاك الطاقة السنوي (بالكيلو وات في الساعة) (2)
أوتوماتيك	أوتوماتيك أو غير أوتوماتيك
1,98	استهلاك الطاقة لبرنامج الأقطان القياسي مع الكمية الكاملة (بالكيلو وات في الساعة)
1,05	استهلاك الطاقة لبرنامج الأقطان القياسي مع كمية جزئية (بالكيلو وات في الساعة)
0,47	استهلاك الطاقة في وضع الإيقاف لبرنامج الأقطان القياسي مع الكمية الكاملة، P ₀ (بالوات)
1,00	استهلاك الطاقة في وضع التشغيل المستمر لبرنامج الأقطان القياسي مع الكمية الكاملة، P _L (بالوات)
30	الفترة الزمنية لوضع التشغيل المستمر (بالدقيقة)
•	برنامج القطن القياسي (3)
179	وقت برنامج الأقطان القياسي مع الكمية الكاملة، T _{dry} (بالدقيقة)
110	وقت برنامج الأقطان القياسي مع كمية جزئية، T _{dry1/2} (دقيقة)
140	الوقت المرجح لبرنامج الأقطان القياسي مع الكمية الكاملة والجزئية (T _r)
B	فئة كفاءة التكثيف (4)
87%	متوسط كفاءة التكثيف لبرنامج الأقطان القياسي مع الحمولة الجزئية، C _{dry}
87%	متوسط كفاءة التكثيف لبرنامج الأقطان القياسي مع حمولة جزئية، C _{dry1/2}
87%	كفاءة التكثيف المرجحة لبرنامج الأقطان القياسي مع الحمولة الكاملة والجزئية، C _p
64	مستوى قوة الصوت لبرنامج الأقطان القياسي مع الحمولة الكاملة (5)
لا	مدمج

(1) يتدرج المقياس من A+++ (الأكثر كفاءة) إلى D (الأقل كفاءة)

(2) يعتمد مقياس استهلاك الطاقة على احتساب 160 دورة تجفيف لبرنامج القطن القياسي مع الحمولة الكاملة والجزئية، وعلى استهلاك الأوضاع ذات استهلاك الطاقة المنخفض. استهلاك الطاقة الفعلي لكل دورة يعتمد على كيفية استخدام الجهاز.

(3) "برنامج التجفيف الكامل للأقطان" مع الحمولة الكاملة والجزئية هو البرنامج المعياري للتجفيف والذي يؤخذ منه المعلومات التي تظهر على الملصق أو على ورقة بيانات المنتج، حيث أن هذا البرنامج مناسب لتجفيف الغسيل القطني العادي المبتل وهو البرنامج الأكثر كفاءة من حيث استهلاك الطاقة للأقطان.

(4) يتدرج المقياس من G (الأقل كفاءة) إلى A (الأكثر كفاءة)

(5) متوسط القيمة المرجحة—L_{WA} — يُعبر عنها بـ dB(A) re 1 pW

أيقونة تنظيف فلتر الألياف تضيء.

فلتر الألياف (الفلتر الداخلي والخارجي) قد يكون غير نظيف. <<< قم بغسل الفلاتر بماء دافئ وجاف...
قد تتكون طبقة على فتحات فلتر الألياف تؤدي إلى انسدادها. <<< قم بغسل الفلاتر بماء دافئ وجاف.
فقد تتسبب طبقة في انسداد مسام فلتر الألياف (الفلاتر الداخلية والخارجية). >>> اغسل الفلاتر بالماء الفاتر وجففها <<
من الممكن أنه لم يتم إدراج فلتر الألياف. <<< قم بإدراج الفلاتر الداخلية والخارجية إلى أماكنها.
ربما لم يتم تثبيت قماش الفلتر الصديق للبيئة على الجزء البلاستيكي وقد يكون الجزء الأمامي من المكثف مسدودًا. <<<قم بتثبيت الفلتر الصديق
للبيئة على الجزء البلاستيكي وضعه على غلاف الفلتر.
ربما لم يتم استبدال الفلتر الصديق للبيئة على الرغم من إضاءة رمز التحذير. "استبدل الفلتر".

يتم سماع صوت تحذير من الجهاز

من الممكن أنه لم يتم إدراج فلتر الألياف. <<< قم بإدراج الفلاتر الداخلية والخارجية إلى أماكنها.
ربما لم يتم تثبيت فلتر الالة. <<< قم بتثبيت فلتر الألياف (الداخلية والخارجية) أو الفلتر الصديق للبيئة في مبيتها.

رمز تحذير المكثف تومض.

قد يكون الجانب الأمامي للمكثف مسدودًا بالألياف. <<< قم بتنظيف الجانب الأمامي للمكثف.
من الممكن أنه لم يتم إدراج فلتر الألياف. <<< قم بإدراج الفلاتر الداخلية والخارجية إلى أماكنها.

الإضاءة داخل آلة التجفيف قيد التشغيل. (في الطرازات ذات المصباح)

إذا تم توصيل آلة التجفيف بمنفذ الطاقة، يتم الضغط على زر التشغيل/إيقاف التشغيل ويكون الباب مفتوحًا؛ فإن الضوء سيعمل. <<< افصل
جهاز التجفيف أو ضع الزر تشغيل/إيقاف تشغيل في وضع إيقاف التشغيل.

رمز Wifi يضيء باستمرار. (بالنسبة للطرز المزودة بوظيفة HomeWhiz)

<<< ربما لا يكون المنتج متصلًا بالشبكة اللاسلكية. اتبع التعليمات للاتصال بالشبكة. ربما يكون الجهاز الذي يستخدمه المنتج للاتصال بالشبكة
معيبًا. تحقق من الأمر، فقد لا يكون المنتج متصلًا بالشبكة بسبب القرب.

إذا رأيت الرسالة "F L 4" على الشاشة، فيرجى اتباع الخطوات أدناه.

ربما تكون الفلاتر متسخة. نظف الفلاتر الداخلية والخارجية أو استبدل الفلتر الصديق للبيئة.
إذا كنت تستخدم فلترًا مزدوجًا، مثل الفلتر الداخلي والخارجي، في منطقة التغطية، فتأكد من تثبيت كلا الفلترين.
إذا كنت تستخدم ميزة الفلتر الصديق للبيئة، فتأكد من تثبيت قماش الفلتر على الجزء البلاستيكي. ثبت قماش الفلتر على الجزء البلاستيكي إذا لم
يكن مثبتًا.
قد يكون الجزء الأمامي من المكثف متسخًا. افتح منطقة لوحة إصبع القدم وافحصها وتأكد من أنها نظيفة. راجع قسم التنظيف والصيانة.

إن استمرت المشكلة بعد اتباع تعليمات هذا القسم، اتصل بالبائع أو بمركز خدمة معتمد. لا تحاول إصلاح منتج معطل بنفسك.



إذا واجهت أي مشكلة مع جهازك، فيمكنك طلب بديل من خلال استشارة أقرب خدمة معتمدة مع رقم طراز الجهاز.



عملية التجفيف تستغرق وقتاً طويلاً.

قد يكون هناك انسداد في فلتر الألياف (الفلتر الداخلي والخارجي). <<< قم بغسل الفلاتر الألياف بماء دافئ وجاف.

قد يكون الجانب الأمامي للمكثف مسدوداً. <<< قم بتنظيف الجانب الأمامي للمكثف.

قد تكون شبكات التهوية الموجودة في الجزء الأمامي من الآلة مغلقة. <<< قم بإزالة أي جسم أمام شبكات التهوية لمنع الهواء.

قد تكون التهوية غير كافية لأن الحيز المثبت فيه الجهاز صغير جداً. <<< قم بفتح الباب أو التوافق لتفادي ارتفاع درجة حرارة الغرفة ارتفاعاً شديداً.

إذا كان هناك مستشعر الرطوبة.

قد تتراكم طبقة من الجير على مستشعر الرطوبة. <<< نظّف مستشعر الرطوبة.

قد يتم تحميل كمية كبيرة من الغسيل. <<< تجنب الإفراط في تحميل آلة التجفيف

ربما لم يتم عصر الغسيل بشكل كافٍ. <<< زوّد سرعة العصر وقوته بالغسالة.

تخرج الملابس رطبة بعد التجفيف.

ربما يكون البرنامج المستخدم نوع الغسيل غير مناسب. <<< تحقق من بطاقات المواصفات المثبتة بالملابس وحدد البرنامج المناسب لنوع الملابس أو استخدم برامج الوقت كبرامج إضافية.

قد يكون هناك انسداد في فلتر الألياف (الفلتر الداخلي والخارجي). <<< قم بغسل الفلاتر بماء دافئ وجاف.

قد يكون الجانب الأمامي للمكثف مسدوداً. <<< قم بتنظيف الجانب الأمامي للمكثف.

قد يتم تحميل كمية كبيرة من الغسيل. <<< تجنب الإفراط في تحميل آلة التجفيف

ربما لم يتم عصر الغسيل بشكل كافٍ. <<< زوّد سرعة العصر وقوته بالغسالة.

آلة التجفيف لا تعمل أو يتعذر بدء تشغيل البرنامج. آلة التجفيف لا تعمل بعد تهيئتها.

قد يكون قابس الطاقة غير موصل. <<< تأكد من توصيل سلك الطاقة.

قد يكون باب التحميل مفتوحاً. <<< تأكد من أن باب التحميل مغلق بشكل صحيح.

ربما لم يتم تعيين أحد البرامج أو لم يتم الضغط على زر بدء التشغيل/الإيقاف المؤقت. <<< تأكد من ضبط البرنامج وأنه ليس في وضع الإيقاف المؤقت.

قد يتم تنشيط قفل الفرعي. <<< قم بإيقاف القفل الفرعي.

تم إنهاء البرنامج سريعاً دون سبب.

قد يكون باب التحميل مغلقاً تماماً. <<< تأكد من أن باب التحميل مغلق بشكل صحيح.

قد يكون هناك انقطاع في التيار الكهربائي <<< اضغط على زر التشغيل/إيقاف مؤقت/إلغاء لبدء البرنامج.

ربما يكون خزان الماء ممتلئاً. <<< قم بتفريغ خزان الماء.

الملابس تعرضت للتقلص أو التصلب أو الانحشار.

ربما تم استخدام برنامج غير مناسب لنوع الغسيل. <<< تحقق من بطاقات المواصفات المثبتة بالملابس وحدد البرنامج المناسب للملابس.

الماء يتسرب من باب التحميل

قد تراكمت الألياف على الجوانب الداخلية لباب التحميل وعلى حشية باب التحميل. <<< قم بتنظيف الأسطح الداخلية لباب التحميل وأسطح حشية باب التحميل.

باب التحميل يفتح فجأة.

قد يكون باب التحميل مغلقاً تماماً. <<< اضغط على باب التحميل حتى يسمع صوت الإغلاق.

رمز تحذير خزان الماء قيد التشغيل/يصدر وميض.

ربما يكون خزان الماء ممتلئاً. <<< قم بتفريغ خزان الماء.

قد يكون خرطوم تصريف المياه مطوياً. <<< إذا كان المنتج متصلاً مباشرةً بمصرف الماء، فغليك فحص خرطوم تصريف المياه.

الإضاءة داخل آلة التجفيف لا تعمل. (في الطرازات ذات المصباح)

ربما لا يتم تشغيل جهاز التجفيف باستخدام زر التشغيل/إيقاف التشغيل. <<< تأكد من تشغيل آلة التجفيف.

قد يكون المصباح تالفاً. <<< اتصل بممثل خدمة معتمد لاستبدال المصباح.

يضيء رمز أو ضوء منع التجعد.

قد يتم تنشيط وضع منع التجعد الذي يمنع تجعد الغسيل في المجفف. <<< قم بإيقاف المجفف وإزالة الغسيل.

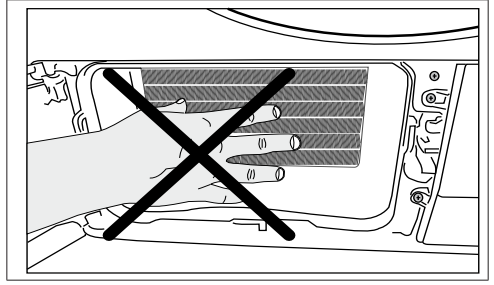

عند نزع غطاء عاكس الهواء، من الطبيعي أن تجد مياه في الجزء البلاستيكي أمام المكثف.



إذا لاحظت وجود تراكم للألياف على غطاء المروحة ولوحة إصبع القدم، نظفها بقطعة قماش.

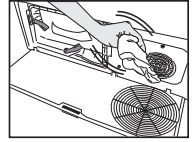

لا تضع ثقلاً على لوحة إصبع القدم عندما تكون مفتوحة.

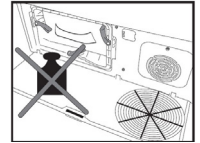

لا تستخدم مواد كاشطة أو ليفة معدنية لتنظيف البرميل.

ملاحظة

٤,٧ تنظيف المكثف

يتراكم الشعر والألياف التي لا يتمكن فلتر الألياف من جمعها على السطح المعدني للمكثف خلف عاكس الهواء. يجب تنظيف هذه الفلاتر بانتظام. إذا أضاء رمز تنظيف المكثف، افحص السطح المعدني. إذا كانت هناك أي ألياف، نظفها. يجب فحصه كل 6 أشهر على الأقل.

افتح لوحة إصبع القدم عن طريق سحب زرها.

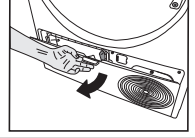

حرك المزلاج لفتح غطاء عاكس الهواء.

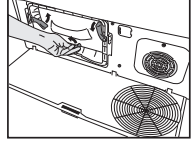

اسحب الفرشاة ناحية اليسار لإخراجها. يمكنك استخدام فرشاة التنظيف لتنظيف الفلتر. وتكثيف السطح المعدني. والألياف المترابطة على الباب.

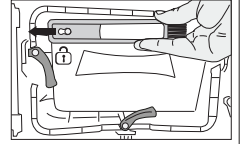

توجد فرشاة التنظيف داخل حقيبة الوثائق. أحضر الفرشاة من حقيبة الوثائق وأدخلها في مكانها على عاكس الهواء لتخزينها.



نظف الألياف الموجودة على السطح المعدني للمكثف بقطعة قماش ناعمة رطبة أو بالفرشاة الموجودة على عاكس الهواء في اتجاه لأعلى ولأسفل. لا تنظف في الاتجاه الأيسر - الأيمن لأن ذلك سيتلف اللوحات المعدنية للمكثف.

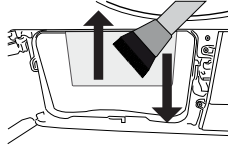

يمكنك استخدام مكنسة كهربائية بفرشاة للتنظيف. إذا لم تكن المكنسة الكهربائية مزودة بفرشاة، فلا يُنصح باستخدامها لتنظيف المكثف.

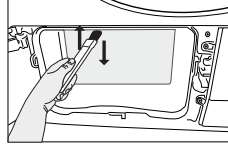

بعد تنظيف الفلتر والباب والمكثف. اسحب الفرشاة إلى اليمين وثبتها في مكانها.

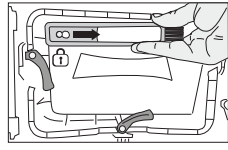

بعد اكتمال عملية التنظيف. ضع غطاء عاكس الهواء في مكانه. وحرك المزلاج لإغلاقه. وإغلاق لوحة إصبع القدم.

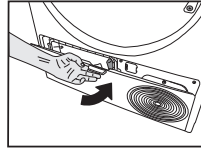

يمكنك تنظيفه باليد أيضا شريطة ارتداء قفازات واقية. لا تحاول تنظيفه بيديك عاريتين. يمكن أن تؤدي ريش المكثف يدك. قد يؤدي التنظيف بالتحريك من اليسار إلى اليمين إلى إتلاف ريش المكثف. وهذا الأمر قد يؤدي إلى مشاكل في عملية التجفيف.



لا تستخدم المحاليل أو مواد التنظيف أو الليف السلكي أو المواد والأدوات المماثلة لتنظيف المستشعرات، وذلك لتجنب خطر الحريق والانفجار.

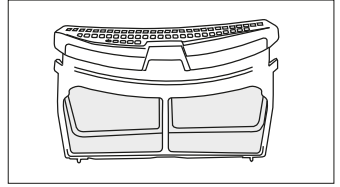

- نظف السطح الداخلي لباب التحميل وحشية باب التحميل بقطعة قماش ناعمة رطبة أو بالفرشاة الموجودة على عاكس الهواء.

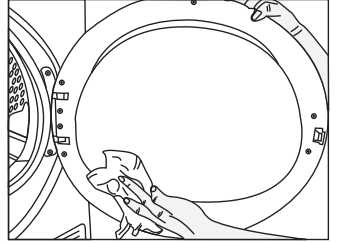
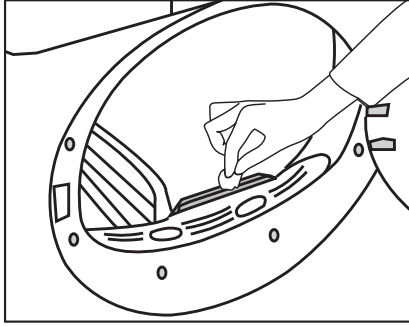

٣,٧ تفريغ خزان الماء.

أثناء عملية التجفيف، يتم التخلص من رطوبة الغسيل وتكثفه ويتراكم الماء الناتج عن ذلك في خزان الماء. قم بتفريغ خزان الماء بعد كل دورة تجفيف.

الماء المتكثف غير صالح للشرب
لا تنزع خزان الماء أثناء عمل البرنامج

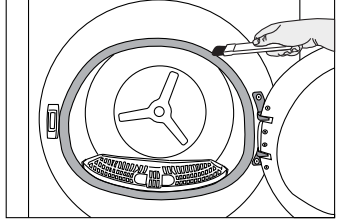

إذا لم يتم تفريغ خزان الماء، ستوقف الآلة عن العمل أثناء دورات التجفيف اللاحقة بسبب امتلاء خزان الماء وسيومض رمز تحذير خزان الماء، ينبغي في هذه الحالة تفريغ خزان الماء، ولمواصلة عملية التجفيف اضغط على زر بدء التشغيل/الاستعداد.

لتصريف خزان الماء:

اسحب خزان الماء من الدرج أو لوحة القاعدة بعناية.

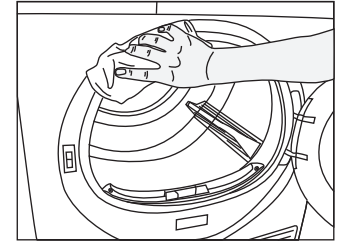

1. أخرج خزان المياه من الدرج أو لوحة القاعدة بعناية.

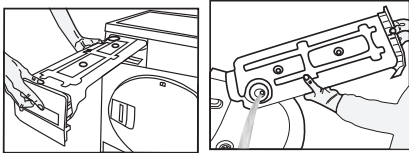

إذا كان هناك تراكم للألياف في قمع خزان الماء، أزيله تحت الماء الجاري. أعد خزان الماء إلى مكانه.

٢,٧ تنظيف المستشعر

هناك مستشعرات للرطوبة في آلة التجفيف تعمل على كشف ما إذا كان الغسيل جافاً أم لا.

لتنظيف المستشعرات:

افتح باب تحميل آلة التجفيف.

إذا كانت الآلة ساخنة بسبب عملية التجفيف، انتظر حتى تبرد.

نظف الأسطح المعدنية للمستشعر بقطعة قماش ناعمة، مرطبة بالخل ثم جففها.

نظف الأسطح المعدنية للمستشعر 4 مرات
بالسنة
لا تستخدم الأدوات المعدنية لتنظيف الأسطح
المعدنية للمستشعرات.



في حالة استخدام خيار التصريف المباشر، لا يلزم تصريف خزان الماء.



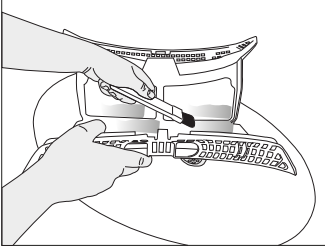
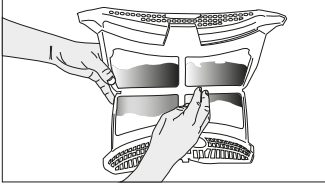
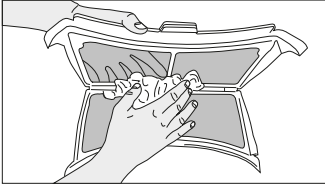

- قم بتنظيف الفلترين تحت الماء في الاتجاه المعاكس لتراكم الألياف أو باستخدام فرشاة ناعمة. قم بتنظيف الفلتر قبل إعادته لمكانه.

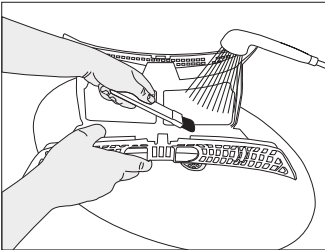
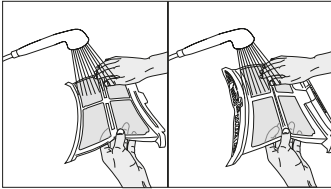

- قم بتجميع فلتر الألياف ووضعها مرة أخرى في مكانها.

اقرأ "تعليمات السلامة" أولاً!



١,٧ فلتر الألياف (الفلتر الداخلي والخارجي) /

تنظيف السطح الداخلي لباب التحميل

يتم جمع الشعر والألياف التي يتم فصلها عن الغسيل أثناء عملية التجفيف بواسطة فلتر الألياف.

بعد كل دورة تجفيف. قم بتنظيف فلتر الألياف والسطح الداخلي لباب التحميل.



تحتوي آلة التجفيف على فلتر الألياف يقع أحدهما داخل الآخر. لا تشغل المنتج بدون فلتر الألياف.

ملاحظة

لتنظيف فلتر الألياف.

افتح باب التحميل.

- أمسك بالجزء الأول (الفلتر الداخلي) لفلتر الألياف المكون من جزأين وأزله بسحبه لأعلى.

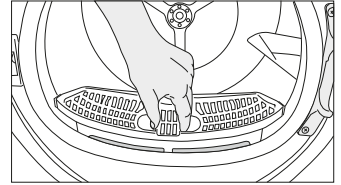

- أزل الجزء الثاني (الفلتر الخارجي) بسحبه للأعلى.

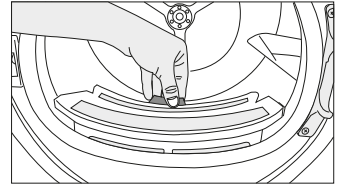

تأكد من عدم سقوط الشعيرات والألياف وكرات القطن في الفتحة حيث يتم تركيب الفلترات.



- افتح كلا الفلترين (الداخلي والخارجي) وأخرجهما بيدك أو باستخدام فرشاة الموجودة على عاكس الهواء. يمكنك تنظيف الشعر الموجود بالفلتر باستخدام مكنسة كهربائية.

- اضغط على زر التشغيل/الاستعداد لبدء البرنامج.

إضافة الملابس وإزالتها أثناء وضع الاستعداد

إذا أردت إضافة أو إزالة الملابس بعد بدء برنامج التجفيف:

- اضغط على زر التشغيل/الاستعداد لضبط الجهاز على وضع الاستعداد. تتوقف عملية التجفيف.
- افتح باب التحميل أثناء وضع الاستعداد، وأغلق الباب بعد إخراج الملابس أو إضافتها.
- اضغط على زر التشغيل/الاستعداد لبدء البرنامج.

	<p>في حالة تفعيل وضع منع التجعد. مع عدم إخراج الغسيل بعد انتهاء البرنامج. يتم تفعيل وظيفة منع التجعد لمدة ساعتين لمنع تجعد الملابس الموجودة داخل الجهاز. يدير البرنامج الملابس بفواصل زمنية من 10 دقائق لمنع تجعدها.</p>
---	--

٢١,٦ ميزة الرائحة

في حالة توافر ميزة الرائحة بجهاز التجفيف لديك، فافراً دليل Pro

	<p>يمكن أن يتسبب إضافة غسيل بعد بدء عملية التجفيف إلى اختلاط الملابس المجففة داخل جهاز التجفيف مع الملابس المبللة وبقاء الملابس رطبة بعد انتهاء العملية.</p> <p>يمكن تكرار إضافة الملابس أو إخراجها أثناء التجفيف كما نشاء. لكن هذه العملية تقاطع عملية التجفيف باستمرار وتزيد بالتالي مدة البرنامج واستهلاك الطاقة. لذا، يوصى بإضافة الملابس قبل بدء البرنامج.</p> <p>ينتهي تشغيل البرنامج الجاري في حالة اختيار برنامج جديد من خلال تدوير زر اختيار البرنامج عندما يكون جهاز التجفيف في وضع الاستعداد.</p>
--	--

	<p>لا تلمس السطح الداخلي للبرميل عند إضافة أو إزالة الغسيل أثناء عمل البرنامج. فسطح البرميل ساخن.</p>
---	---

٠١,٦ إلغاء البرنامج

إذا كنت ترغب في إلغاء البرنامج وإنهاء عملية التجفيف لأي سبب بعد بدء تشغيل جهاز التجفيف، فعليك إيقاف البرنامج مؤقتًا، وإدارة زر اختيار البرنامج/التشغيل/الإيقاف؛ وبالتالي إنهاء البرنامج.

	<p>يصبر الجزء الداخلي لجهاز التجفيف ساخنًا للغةية عند إلغاء البرنامج أثناء عمل الجهاز. لذا، ينبغي تشغيل برنامج التهوية حتى يبرد الجهاز.</p>
--	---

١١,٦ انتهاء البرنامج

عندما ينتهي البرنامج، تضيء المؤشرات الضوئية LED لتحذير الانتهاء/منع التجعد وتنظيف فلتر الألياف بمؤشر متابعة البرنامج. يمكن فتح باب التعبئة ويكون جهاز التجفيف جاهزًا لعملية أخرى.

أدر زر اختيار البرنامج/التشغيل/الإيقاف إلى وضع التشغيل/الإيقاف لإيقاف تشغيل جهاز التجفيف.

مستوى الجفاف

يُستخدَم زر مستوى الجفاف لضبط مستوى الجفاف المطلوب. قد يتباين زمن البرنامج بناءً على الاختيار.

	يمكن أن تتباين مؤشرات التحذير حسب طراز جهاز التجفيف.
---	--

تنظيف الفلتر

عند انتهاء البرنامج، يعمل رمز تحذير تنظيف الفلتر.

خزان الماء

إذا كان خزان الماء يمتلئ أثناء عمل البرنامج، يبدأ مؤشر التحذير بالوميض ويتحول الجهاز إلى وضع الاستعداد. ينبغي في هذه الحالة تفريغ خزان الماء وتشغيل البرنامج بالضغط على زر بدء التشغيل/الاستعداد. ينطفئ مؤشر التحذير ويستأنف البرنامج.

تنظيف جارور الفلتر/المبادل الحراري

يوضح رمز التحذير دورياً للتذكير بضرورة تنظيف جارور الفلتر.

٦,٦ تشغيل البرنامج

اضغط على زر التشغيل/الاستعداد لبدء البرنامج. تضيء مؤشرات التشغيل/الاستعداد والتجفيف لإظهار بدء البرنامج.

٨,٦ التأمين ضد عبث الأطفال

يحتوي الجهاز على قفل للأطفال يمنع تأثر برنامج الجهاز عند الضغط على الأزرار أثناء عمل البرنامج. يتم عند تفعيل التأمين ضد عبث الأطفال تعطيل جميع الأزرار الموجودة على اللوحة باستثناء زر اختيار البرنامج/التشغيل/الإيقاف. اضغط على زر التحذير الصوتي لمدة ٣ ثوانٍ لتفعيل وظيفة التأمين ضد عبث الأطفال.

يجب تعطيل وظيفة التأمين ضد عبث الأطفال حتى تتمكن من تشغيل برنامج جديد بعد انتهاء البرنامج الحالي أو حتى تتمكن من التدخل في البرنامج الحالي. لتعطيل وظيفة التأمين ضد عبث الأطفال، استمر بالضغط على نفس الأزرار لمدة ٣ ثوانٍ.

	عند تفعيل وظيفة التأمين ضد عبث الأطفال، يضيء مؤشر تحذير وظيفة التأمين ضد عبث الأطفال على الشاشة.
---	--

عندما تكون وظيفة التأمين ضد عبث الأطفال نشطة: يعمل جهاز التجفيف، أو لن يتغير رموز المؤشر عند تغيير وضع زر اختيار البرنامج في حالة الاستعداد.

	عند تشغيل آلة التجفيف وتنشيط التأمين ضد عبث الأطفال. وإذا تم تشغيل زر اختيار البرنامج، ستسمع صوت صفير مزدوج. وفي حالة إلغاء تنشيط وظيفة التأمين ضد عبث الأطفال قبل إعادة زر اختيار البرنامج إلى وضعه الأصلي، فإنه يتم إنهاء البرنامج نظراً لإزاحة زر اختيار البرنامج.
---	---

٩,٦ تغيير البرنامج بعد تشغيله

يمكنك تغيير البرنامج الذي حددته لتجفيف ملابسك بواسطة برنامج مختلف بعد بدء الجهاز.

- على سبيل المثال، أوقف البرنامج مؤقتاً، وأدر زر تحديد البرنامج/التشغيل/الإيقاف لتحديد برنامج التجفيف الإضافي "Extra Dry" كي يتسنى تحديد برنامج التجفيف الإضافي بدلاً من التجفيف بالكي "Ironing Dryness".

يمكنك تفعيل هذه الوظيفة فقط قبل بدء البرنامج.



منع التجمد

يمكنك تشغيل وظيفة منع التجمد وإيقاف تشغيلها بالضغط على زر اختيار منع التجمد. يمكنك استخدام وظيفة منع التجمد لمنع تجمد الغسيل في حالة عدم إخراجها فوراً بعد انتهاء مدة البرنامج.

التحذير الصوتي

تصدر الآلة تحذيراً صوتياً عند انتهاء البرنامج. اضغط على زر «التحذير الصوتي» إذا كنت لا تريد صدور التحذير الصوتي. عندما تضغط على زر التحذير الصوتي، ينطفئ الضوء ولا يصدر صوتاً عند انتهاء البرنامج.

	يمكنك اختيار هذه الوظيفة قبل بدء تشغيل البرنامج أو بعد تشغيله.
--	--

درجة الحرارة المنخفضة

لا يمكنك تنشيط هذه الوظيفة إلا قبل بدء تشغيل أي برنامج. يمكنك تنشيط هذه الوظيفة إذا كنت ترغب في تجفيف الغسيل عند درجة حرارة منخفضة، وستكون مدة البرنامج أطول عند تنشيط هذه الوظيفة.

وقت الانتهاء

يمكنك تأجيل وقت الانتهاء لغاية ٢٤ ساعة بواسطة وظيفة وقت الانتهاء.

١. افتح باب التحميل وضع الملابس في الداخل.
٢. اختر برنامج التجفيف.
٣. اضغط على زر انتهاء الوقت وحدد مدة التأجيل التي تشاء. يضيء المؤشر لوقت الانتهاء. (عند الضغط على الزر باستمرار، يتابع وقت LED الضوئي (الانتهاء دون توقف).
٤. اضغط على زر التشغيل / الاستعداد. يبدأ العد التنازلي لوقت الانتهاء. توضع علامة "٠" في منتصف وقت التأجيل المعروض.

	يمكنك إضافة أو إزالة الملابس خلال وقت الانتهاء. الزمن المعروض هو إجمالي زمن التجفيف العادي ووقت الانتهاء. ينطفئ المؤشر لوقت الانتهاء في نهاية العد LED الضوئي التنازلي. وتبدأ عملية التجفيف ويضيء المؤشر الخاص بالتجفيف LED الضوئي.
--	---

تغيير وقت الانتهاء.

إذا أردت تغيير المدة أثناء العد التنازلي:



أوقف البرنامج مؤقتاً وأدر زر تشغيل / إيقاف / تحديد البرنامج، ثم قم بإلغاء البرنامج. حدد البرنامج المطلوب وكرر اختيار وقت الانتهاء. إلغاء وظيفة انتهاء الوقت

إذا أردت إلغاء العد التنازلي لوقت الانتهاء وبدء البرنامج على الفور:

أوقف البرنامج مؤقتاً وأدر زر تشغيل / إيقاف / تحديد البرنامج، ثم قم بإلغاء البرنامج. حدد البرنامج المطلوب واضغط على زر «التشغيل/الإيقاف المؤقت».

ضوء البرميل

يمكنك إضاءة ضوء البرميل وإطفائه بالضغط على هذا الزر. يضيء الضوء عند الضغط على الزر وينطفئ بعد وقت معين.

١٢٠	-	١,٥	يمكنك استخدام هذا البرنامج للملابس الجافة والغسيل الذي تريد الحفاظ على نظافته الصحية دون غسلة. يُزيد من مستوى النظافة الصحية لمنسوجاتك الجافة من خلال تأثير الحرارة.	التهوية الصحية
قيم استهلاك الطاقة				
قيمة استهلاك الطاقة (كيلوواط ساعة) /	الكمية التقريبية للرطوبة المتبقية	سرعة الدوران في الغسالة (لثقة / دقيقة)	السعة (كجم)	البرامج
١,٦٨	٪٦٠	١٠٠٠	٨	*تجفيف اقتصادي للقطن
١,٥٥	٪٦٠	١٠٠٠	٨	تجفيف ملابس قطنية للكي
٠,٧٠	٪٤٠	٨٠٠	٤	تجفيف ملابس صناعية للبيس مباشرة
<p>"برنامج Cottons Eco الذي يُستخدم في التحميل الكامل والجزئي عبارة عن برنامج تجفيف قياسي تتعلق به المعلومات الواردة في الملصق والعلامة، وهذا البرنامج مناسب لتجفيف الغسيل العادي للقطن الرطب وهو البرنامج الأكثر فعالية من حيث استهلاك الطاقة للقطن.</p>				
<p>"في حالة تجفيف الحمل الأقصى البالغ ٨ كجم من الأقطان بانتظام ، فإننا نقترح توصيل خرطوم التصريف لمنع توقف المجفف في منتصف الدورة من أجل تفريغ الخزان" (انظر قسم "التوصيل بالصرف")"</p>				

* : البرنامج القياسي وفقًا للملصق الطاقة EN ٦١١٢١. تُحدد القيم الموجودة في الجدول وفقًا للمعيار EN ٦١١٢١. قد تختلف قيم الاستهلاك عن القيم الموجودة في الجدول بناءً على نوع الغسيل، دورة العصر، الظروف المحيطة والتغيرات في الفولطية.

AR				
البرامج	وصف البرنامج	السعة (كجم)	سرعة الدوران في الدقيقة / دورة	مدة التجفيف (دقائق)
قطن	يمكنك تجفيف أقمشتك القطنية المقاومة للحرارة باستخدام هذه الدورة. يتم اختيار إعداد التجفيف الملائم لسبك الغسيل الذي سيجفف بالإضافة إلى مستوى الجفاف المطلوب.	٨	١٠٠٠	١٨٥
تجفيف اقتصادي للقطن	الأقمشة القطنية غير الرسمية ذات الطبقة الواحدة يتم تجفيفها بشكل اقتصادي قدر الإمكان.	٨	١٠٠٠	١٧٩
تجفيف ملابس قطنية للكي	الأقمشة القطنية غير الرسمية ذات الطبقة الواحدة يتم تجفيفها بحيث تبقى رطبة قليلاً حتى تصير جاهزة للكي.	٨	١٠٠٠	١٣٥
المواد الصناعية	يمكنك تجفيف أقمشتك القطنية الصناعية باستخدام هذه الدورة. يتم اختيار إعداد تجفيف ملائم لمستوى الجفاف المطلوب.	٤	٨٠٠	٧٠
خليط	يمكنك استخدامه لتجفيف الملابس القطنية بجانب الملابس الاصطناعية التي لا تخرج أي لون معاً. يمكنك تجفيف الملابس الرياضية في هذا البرنامج	٤	١٠٠٠	١١٥
المناشف	مناشف التجفيف مثل منشفة المطبخ ، منشفة الحمام ومنشفة اليد.	٥	١٠٠٠	١٧٥
رعاية لطيفة	يمكنك تجفيف الملابس الراقية أو الملابس الموصى بها للغسل اليدوي (البلوزات الحرير، الملابس الداخلية الراقية، إلخ) عند درجة حرارة منخفضة بهذا البرنامج.	٢	١٢٠٠	٥٥
يومي	يمكنك مع هذا البرنامج تجفيف كل من الملابس القطنية والاصطناعية. يمكنك تجفيف الملابس الرياضية في هذا البرنامج	٤	١٠٠٠	١١٠
برامج المؤقت	يمكنك الاختيار من برامج الوقت بين ١٠ و ١٦٠ دقيقة لتحقيق مستوى التجفيف المطلوب عند درجة حرارة منخفضة. في هذا البرنامج، يستمر عمل آلة تجفيف الملابس حتى الوقت المحدد بشكل مستقل عن جفاف الغسيل.	-	-	-
جيبز	يمكنك تجفيف سراويل الدنم أو القمصان أو القمصان التي شيرت أو المعاطف بواسطة هذا البرنامج	٤	١٢٠٠	١٢٥
الرياضة في الهواء الطلق / جور تكس	يمكنك استخدام المنتج لتجفيف ملابس ومنسوجات مضادة للمياه مثل السترات وواقبات المطر أو الأقمشة المصنوعة مثل القطن والألياف الاصطناعية. ألقب الملابس بشكل عكسي قبل تجفيفها.	٢	١٠٠٠	١٣٥
للحاف/ريشة	يمكنك تجفيف المليئة بالألياف والريش التي لديها ملسق قابل للتجفيف في ماكينة التجفيف على شكل قطعة واحدة. يمكنك استخدام هذا البرنامج لتجفيف المعاطف والوسادات والأحفظ المزدوجة على شكل قطعة واحدة. جفف ملابس مثل المعاطف والسترات من خلالها قلبها عكسياً.	-	٨٠٠	١٦٥
القمصان	يجفف القمصان بطريقة أكثر حساسية، ويسبب تجعلاً أقل، ويسهل الكي.	١,٥	١٢٠٠	٥٠
غسيل فائق السرعة	استخدم هذا البرنامج للحصول على قميصين جاهزين للكي.	٠,٥	١٢٠٠	٣٠
التجفيف الصحي	برنامج يتسنى لك من خلاله تجفيف منتجاتك المغسولة التي تريد مستوى أفضل من النظافة الصحية لها (ملابس الأطفال والملابس الداخلية والمناشف وما إلى ذلك). يُزيد من نظافة منسوجاتك من خلال تأثير الحرارة.	٥	٨٠٠	٢٠٠

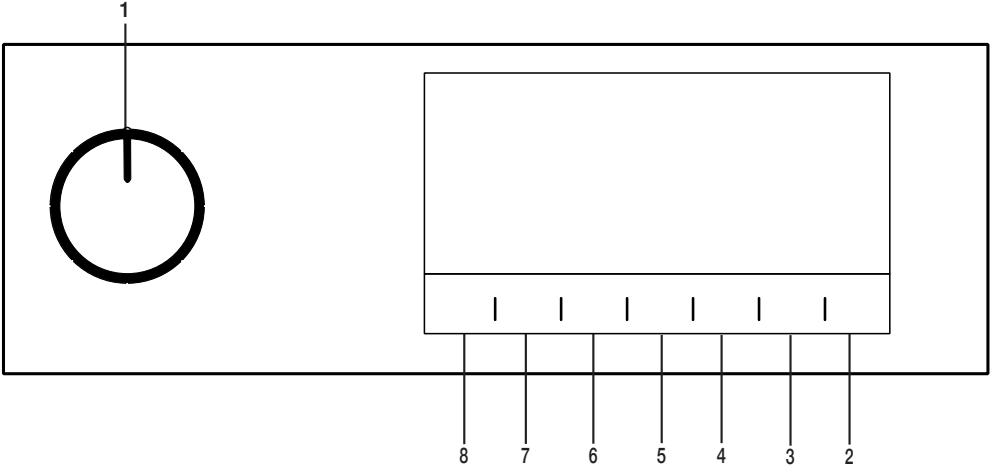

- | | |
|------------------------------------|--|
| ١. زر اختيار البرنامج/تشغيل/إغلاق. | ٥. تخفضتملا ةرارحلا ةمجرد رايئخا زر |
| ٢. زر البدء/الاستعداد. | ٦. زر اختيار التأمين ضد عبث الأطفال والتحذير الصوتي. |
| ٣. زر اختيار وقت الانتهاء. | ٧. زر اختيار منع التجعد / زر إضاءة البرميل |
| ٤. زر اختيار برنامج التوقيت. | ٨. زر اختيار مستوى الجفاف. |

٢,٦ الرموز



- حدد البرنامج المطلوب باستخدام زر اختيار البرنامج/ التشغيل/الإيقاف، وسيتم تشغيل الجهاز.

	<p>لا يعني اختيار البرنامج من خلال زر اختيار البرنامج/التشغيل/الإيقاف أنه تم بدء تشغيل البرنامج. اضغط على زر بدء التشغيل/الاستعداد لبدء تشغيل البرنامج.</p>
--	---

٣,٦ تجهيز آلة التجفيف

- توصيل جهازك بالكهرباء.
- افتح باب التحميل.
- ضع الملابس في المجفف بدون حشرها.
- أغلق باب التعبئة.

<p>ملاحظة</p> <p>تأكد من عدم وجود ملابس محشورة على باب التعبئة. لا تغلق باب التحميل بقوة.</p>	
--	--

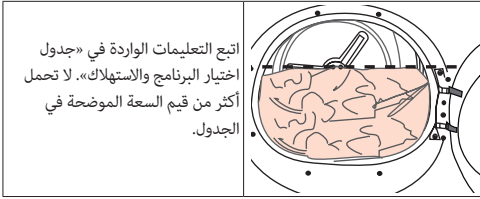

٥,١ الملابس المناسبة للتجفيف في المجفف

اتبع التعليمات الموضحة دائماً على ملصقات الملابس دائماً. جفف الملابس التي تحمل ملصقاً يوضح أنها مناسبة للتجفيف في المجفف وتأكد من أنك اخترت البرنامج الملائم.

٥,٢ الملابس غير المناسبة للتجفيف في المجفف



يجب الالتزام دائماً بالتعليمات الواردة على ملصقات الملابس. يمكن تجفيف الملابس التي تحتوي على توضيح يفيد بأنها مناسبة للتجفيف في المجفف.

ملحوظة



- تعتبر الأقمشة الرقيقة المزخرقة، الصوف والحرير والأقمشة القيمة، والمواد محكمة السد والستائر الرقيقة غير مناسبة للتجفيف في الجهاز.

٥,٣ تحضير الملابس للتجفيف

- قد يتشابك الغسيل مع بعضه بعد الغسل. افصل الملابس قبل وضعها في المجفف.
- جفف الثياب التي تحوي قطعاً معدنية مثل السحابات بقلبيها.
- شد السحابات والخطافات واربط الحلقات المعدنية والأزرار.

٥,٤ إجراءات يجب اتباعها لتوفير الطاقة

- قم بتدوير ملابسك بأقصى سرعة ممكنة عند غسلها. بهذا يتم اختصار زمن التجفيف وتقليل استهلاك الطاقة.
- افرز الملابس بناء على نوعها وسمكاتها. جفف الملابس من النوع نفسه معاً. على سبيل المثال، تجف مناشف المطبخ وأغطية الطاولات قبل مناشف الحمام السمكية.
- اتبع تعليمات دليل المستخدم لاختيار البرنامج.
- لا تفتح باب التحميل بالجهاز أثناء التجفيف إلا إن كان ذلك ضرورياً. إذا كان لا بد من فتح باب التحميل، فلا تدعه مفتوحاً لفترة طويلة.
- لا نصف الملابس المبللة أثناء عمل المجفف.
- بالنسبة إلى الطرز التي تحتوي على وحدة مكثف: نظف المكثف مرة كل شهر أو كل ٣٠ عملية بانتظام.
- نظف الفلتر بشكل دوري عند وجود تجمعات هواء مرئية عليه أو عندما يضيء الرمز، وفي حالة توفر رمز التحذير.
- بالنسبة إلى الطرز التي تحتوي على وحدة مدخنة: التزم بتعليمات توصيل المدخنة ونظف المدخنة.
- أثناء عملية التجفيف، قم بتهوية الغرفة التي يعمل فيها المجفف جيداً.

الأوزان التالية مقدمة كأمثلة.

الغسيل	الأوزان التقريبية* (بالجرام)	الغسيل	الأوزان التقريبية* (بالجرام)
الأغطية القطنية (مزدوجة)	١٥٠٠	البلوزات	١٥٠
الأغطية القطنية (فردية)	١٠٠٠	القمصان القطنية	٣٠٠
أغطية الأسرة (مزدوجة)	٥٠٠	قمصان	٢٥٠
أغطية الأسرة (مزدوجة)	٣٥٠	الفساتين القطنية	٥٠٠
أغطية الطاولات الكبيرة	٧٠٠	الفساتين	٣٥٠
أغطية الطاولات الصغيرة	٢٥٠	الجينز	٧٠٠
مناديل الشاي	١٠٠	المحارم (١٠ قطع)	١٠٠
مناشف الحمام	٧٠٠	قمصان تي شيرت	١٢٥
مناشف اليد	٣٥٠		

*وزن الملابس الجافة قبل الغسل.

<p>يُوصى بتحريك آلة التجفيف في وضع مستقيم. أو أمهلها إلى يمين الشخص المواجه لها ثم حركها. انتظر 12 ساعة قبل تشغيل الآلة.</p>	
--	---

٦,٤ تحذير متعلق بالضوضاء

	
---	--

<p>أثناء عمل المنتج. قد يصدر من الضاغط أصوات معدنية من وقتٍ لآخر. وهذا الأمر يعتبر عادياً.</p>	
--	---

<p>عند تشغيل المنتج. يتم ضخ المياه المتراكمة إلى خزان المياه. من الطبيعي سماع أصوات الضخ من الجهاز خلال هذه العملية.</p>	
--	---

٧,٤ استبدال مصباح الإضاءة

إذا كانت آلة التجفيف مزودة بمصباح إضاءة للبرميل؛ ارجع إلى الخدمة المعتمدة لاستبدال المؤشر الضوئي LED / المصباح المستخدم لإضاءة آلة التجفيف. المصباح الموجود في هذا المنتج غير مناسب لإضاءة المنازل. يُستخدم هذا المصباح خصيصاً في التأكد من تحميل الغسيل بأمان في آلة التجفيف. يجب أن تكون المصابيح المستخدمة في هذا الجهاز مقاومة للظروف القاسية مثل درجات الحرارة التي تزيد عن 50 درجة مئوية.

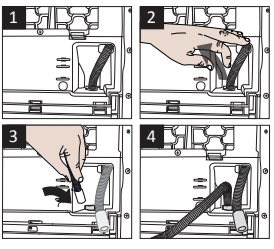
<p>1-2 اسحب الخرطوم خلف المجفف بيدك لفصله عن الجزء المتصل به. لا تستخدم أية أدوات لفك الخرطوم.</p>	
--	---

٣ أوصل أحد طرفي خرطوم التصريف المزود مع المجفف بنقطة التوصيل من حيث قمت بفك خرطوم المنتج في الخطوة السابقة.

٤ أوصل الطرف الآخر من خرطوم التصريف مباشرةً بمصرف الماء العادم أو بحوض الغسل.

<p>يجب تثبيت خرطوم تصريف المياه على ارتفاع 80 سم. بحدٍ أقصى تأكد من أن خرطوم تصريف المياه غير ملتوي أو مطوي أو مضغوط بين مكان التصريف وآلة التجفيف. يجب توصيل الخرطوم بإحكام حتى لا يتفصل عن مكانه. قد يؤدي الماء المتسرب إلى وقوع أضرار. لا تقم بتمديد خرطوم تصريف المياه تأكد من جريان الماء بطريقة مناسبة. يجب عدم إغلاق أنبوب التصريف أو انسدادها.</p>	<p>ملاحظة</p>
--	---------------

<p>في حالة توفير حزمة ملحقات مع المنتج. فتتحقق من التعليمات التفصيلية.</p>	
--	--

٤,٤ ضبط الحوامل

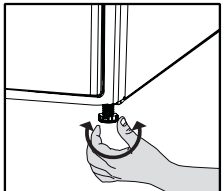
<p>حتى تكون آلة التجفيف مستوية ومثبتة. اضبط الحوامل عن طريق قلبها يمينًا ويسارًا.</p>	
---	--

٥,٤ تحريك آلة التجفيف

- قم بتصريف المياه الموجود في آلة التجفيف تمامًا.
- إذا كان المنتج متصلًا بالمصرف مباشرةً، فك وصلات الخراطيم.

- منفذ كهرباء، إلخ).
- ضع آلة التجفيف بحيث تكون هناك مسافة لا تقل عن 1 سم بين المنتج وحواف الأثاث.
- تكون آلة التجفيف مناسبة للعمل بين درجتَي +5 درجة مئوية إلى +35 درجة مئوية. في حالة تشغيلها خارج هذا النطاق، فقد تتعرض للخطر والتلف.
- يجب وضع آلة التجفيف بحيث لا يكون الجانب الخلفي منها مواجهًا لجدار.

يجب عدم وضع آلة التجفيف على سلك الطاقة الخاص بها.	
---	--

- تجاهل التحذيرات التالية إذا كانت منظومة المنتج الخاص بك لا تحتوي على R290

<ul style="list-style-type: none"> • R290 يحتوي المجفف على مبرد هو جهاز تبريد صديق للبيئة ولكنه قابل R290 للاشتعال • تأكد من فتح مدخل الهواء الخاص بالمجفف • ومن حسن النهوية • احتفظ بالمجفف بعيداً عن مصادر اللهب 	
--	--

٢,٤ فك مجموعة أمان الشحن

ملاحظة	
يحتوي المنتج على عامل تبريد. وإذا تم تشغيله بعد نقله مباشرةً فقد يتعرض للتلف. بعد كل مرة يتم فيها تحريك المنتج. يجب تركه لمدة 12 ساعة للراحة.	
فك مجموعة أمان الشحن قبل استخدام المنتج لأول مرة.	

٣,٤ توصيل خرطوم تصريف المياه بالمنتجات

التي تحتوي على ميزة البخار

فيرصة موطر خ ريع قر شابه عمجتملا عاملا فيرصة كمنكمي في عمجتملا عاملا فيرصة ن م لادبج تنملا عم دوزملا مايملا ايرود عاملا ن ا ز خ

ملاحظة	اتبع الرسم البياني الآتي الذي يوضح كيفية توصيل تصريف المياه إذا كانت آلة التجفيف لديك مجهزة بميزة زناد البخار
--------	---

٣,٤ التوصيل إلى المصرف

يمكنك تصريف الماء المتجمع مباشرة عبر خرطوم تصريف المياه المزود مع المنتج بدلاً من تصريف الماء المتجمع في خزان الماء دورياً.

اقرأ "تعليمات السلامة" أولاً	
------------------------------	--

قبل استشارة أقرب مركز خدمة معتمد لتركيب آلة التجفيف، انظر المعلومات الواردة في دليل المستخدم وتأكد من أن مرافق الكهرباء والماء مناسبة لما هو مطلوب. إن لم يكن الأمر كذلك، استدع فني كهرباء وسباك لتجهيز المرافق حسب الضرورة.

من مسؤولية العميل إعداد الموقع الذي ستوضع آلة التجفيف فيه وإعداد تركيبات الطاقة ومياه الصرف.	
--	--

تحقق من عدم وجود أي تلف في آلة التجفيف قبل تثبيتها. إذا كانت آلة التجفيف تالفة، لا تقم بتركيبها. تسبب المنتجات المتضررة مخاطر على سلامتك.	
انتظر 12 ساعة قبل تشغيل آلة التجفيف	

يحتوي المنتج على عامل تبريد. وإذا تم تشغيله بعد نقله مباشرةً فقد يتعرض للتلف. بعد كل مرة يتم فيها تحريك المنتج. يجب تركه لمدة 12 ساعة للراحة.	ملاحظة
---	--------

١,٤ المكان المناسب للتركيب

- ركب آلة التجفيف على سطح مستو وثابت.
- تكون آلة التجفيف ثقيلة. لا تحركها بمفردك.
- قم بتشغيل آلة التجفيف في بيئة جيدة التهوية وخالية من الغبار.
- يجب عدم تقليل الفراغ بين آلة التجفيف والأرضية والمواد مثل السجاد وقطع الخشب والأريطة.
- لا تسد شبكات تهوية آلة التجفيف.
- يجب ألا تكون هناك أبواب يمكن إغلاقها أو أبواب منزلقة أو أبواب مفصلية بالقرب من مكان تركيب آلة التجفيف والتي قد تسد باب التحميل وتعيق فتحه.
- بمجرد تركيب آلة التجفيف، يجب أن تظل التوصيلات ثابتة. بعد وضع آلة التجفيف، تأكد من أن الجدار الخلفي لا يتلامس مع أي جزء خارجي قابل للفصل (صنوبر مياه،

٦. غطاء التعبئة بالماء*		١. خرطوم تصريف المياه*	
٧. ماء نقي*		٢. الاسفنجية الاحتياطية لجارور الفلتر*	
٨. مجموعة كبسولات الراتحة*		٣. دليل المستخدم	
٩. فرشاة*		٤. سلة التجفيف*	
١٠. قماش الفلتر*		٥. دليل مستخدم سلة التجفيف*	

* اختياري - قد لا يتم تضمينه، حسب الطراز.

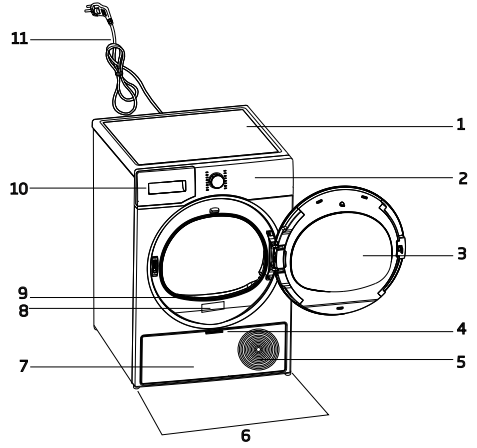

١. يولعللة حوللا
٢. لوحة التحكم
٣. باب التحميل
٤. مقبض لوحة إصبع القدم
٥. شبكات التهوية
٦. الأقدام القابلة للتعديل
٧. لوحة إصبع القدم
٨. لوحة التصنيف
٩. فلتر النسالة
١٠. جارور خزان الماء
١١. سلك الطاقة

٨٤,٦ سم / ٨٦,٦ سم*	(الارتفاع) القابل للتعديل
٥٩,٨ سم	العرض
٦٠,٧ سم	العمق
٨ كجم**	(السعة) الحد الأقصى
٤٤ كجم	الوزن (الصافي) (± ١٠%)
انظر بطاقة النوع***	الفولط
	منفذ الطاقة المصنف
	نوع الموديل

* الارتفاع الأدنى: الارتفاع أثناء غلق الحامل القابل للتعديل.

الارتفاع الأقصى: الارتفاع أثناء فتح الحامل القابل للتعديل على أقصى ارتفاع.

** وزن الغسيل الجاف قبل الغسل.

*** لوحة البيانات موجودة أسفل باب آلة التجفيف.

<p>يهدف رفع جودة آلة التجفيف. يمكن تغيير المواصفات الفنية دون أي إشعار مسبق الأشكال الموجودة في هذا الدليل تخطيطية فقط وقد لا تتطابق مع هذا المنتج تمامًا القيم المقدمة مع آلة التجفيف أو الوثائق المصاحبة لها هي قراءات مخبرية وفقا للمعايير ذات الصلة. قد تختلف هذه القيم اعتمادا على الاستخدام والظروف المحيطة</p>	
---	--

١,٢ الامتثال للتوجيهات الخاصة بنفايات الأجهزة والتخلص منها EEEW

لا يحتوي هذا المنتج على المواد الخطرة والمحظورة المشار إليها في "لائحة التحكم في نفايات المعدات الكهربائية والإلكترونية" الصادرة عن وزارة البيئة والتحضر في جمهورية تركيا. متوافق مع لوائح WEEE. تم تصنيع هذا المنتج من أجزاء ومواد عالية الجودة قابلة لإعادة التدوير والاستخدام. لذلك، لا تتخلص من هذا المنتج مع النفايات المنزلية مع نهاية عمره الافتراضي. بل يجب أخذه إلى نقطة تجميع للأجهزة الكهربائية والإلكترونية. يمكنك سؤال إدارتك المحلية عن هذه النقاط. يمكنك المساعدة في حماية البيئة والموارد الطبيعية من خلال تقديم المنتجات المستخدمة لإعادة التدوير.



كما أن R290 هو مبرد قابل للاشتعال. وبالتالي، تأكد من عدم تلف المنظومة والأبواب أثناء التشغيل والنقل. حافظ على المنتج بعيداً عن مصادر الحرارة وإلا فقد تشتعل فيه النيران في حالة تلفه. لا تتخلص من المنتج بإلقائه في النار.



٢,٢ معلومات التغليف

إن غلاف المنتج مصنوع من مواد قابلة للتدوير، طبقاً للأنظمة المحلية. لا تتخلص من نفايات التغليف مع النفايات المنزلية أو النفايات الأخرى، بل تخلص منها في مناطق التجميع المخصصة من السلطات المحلية.

٣,٢ المطابقة المعيارية ومعلومات الاختبار / إعلان المطابقة من الاتحاد الأوروبي

تتم مراحل التطوير والتصنيع والمبيعات لهذا المنتج وفقاً لقواعد السلامة المحددة في جميع التعليمات ذات الصلة الصادرة عن الاتحاد الأوروبي.



١.٧ سلامة التنظيف والصيانة

- لا تغسل المنتج برش الماء أو سكب عليه. لا تستخدم منظفًا بالضغط أو منظفًا بالبخار أو خرطومًا أو مسدسًا مضغوطًا لتنظيف المنتج.
- لا تستخدم أي أدوات حادة أو كاشطة لتنظيف المنتج.
- لا تستخدم مواد مثل مواد التنظيف المنزلية والصابون والمنظفات والغاز والبنزين والكحول والشمع وغيرها لتنظيف المنتج.
- يجب تنظيف فلتر الألياف بانتظام. بعد كل دورة تجفيف، قم بتنظيف فلتر الألياف والسطح الداخلي لباب التحميل.
- نظف الألياف المتراكمة على ريش المبخر الموجود خلف جارور الفلتر بمكنسة كهربائية. يمكنك تنظيفه باليد أيضًا شريطة ارتداء قفازات واقية. لا تحاول تنظيفه بيدين عاريتين. يمكن أن تؤدي ريش المبخر يدك (بالنسبة للمنتجات المزودة بمضخة حرارية)
- لا تستخدم المحاليل أو مواد التنظيف أو الليفة المعدنية أو المواد والأدوات المماثلة لتنظيف المستشعرات، وذلك لتجنب خطر الحريق والانفجار.
- نظف المصرف. (بالنسبة للطرز ذات المصارف)
- لا تشرب الماء المكثف.

١.٨ سلامة الإضاءة

- اتصل بالخدمة المعتمدة عندما تحتاج إلى استبدال المؤشر الضوئي LED / المصباح المستخدم للإضاءة (بالنسبة للمنتجات ذات الإضاءة).

- يجب عدم تجفيف الأشياء التي تحتوي على بخاخ الشعر أو بقايا منتجات الشعر أو المواد المماثلة في آلة التجفيف.
- أفرغ جيوب الملابس وأزل أي أشياء بداخلها مثل الولاكات وأعواد الثقاب.
- إذا لم تتم إزالة جميع الأشياء سريعاً ولم تتمكن من وضعها في مكان يمكن أن تتلاشى فيه الحرارة، فلا توقف آلة التجفيف قبل اكتمال دورة التجفيف.
- يعمل الجزء الأخير من دورة آلة التجفيف بدون تسخين (دورة التبريد) لضمان الحفاظ على الأشياء في درجة حرارة لا تضر بها.
- يجب استخدام منعمات الغسيل أو المنتجات المماثلة بالتوافق مع تعليمات منعم الغسيل.
- لا تستخدم آلة التجفيف بدون فلتر الألياف.
- لا تدع الألياف تتراكم حول آلة التجفيف.
- لمنع انفجار الغاز في الغرفة من الأجهزة التي تستهلك أنواعاً أخرى من الوقود، والتي تتضمن فتح النيران، يجب توفير تهوية مناسبة (بالنسبة للطرز ذات المصارف).
- لا تقم بتشغيل المنتج مع السخانات مثل سخان الغاز والمدخنة. فقد يتسبب ذلك في اشتعال النار في المصارف. (بالنسبة للطرز ذات المصارف)
- لا تميل على باب التحميل أو تجلس عليه عندما يكون مفتوحاً، فقد ينقلب المنتج.
- لا تصعد على المنتج.
- لا تضع مصدر لهب (شموع، سجائر، إلخ) على المنتج أو بالقرب منه. لا تحتفظ بالمواد القابلة للاشتعال/ الانفجار.
- لا تلمس البرميل لأنه يدور.
- سيكون الجدار الخلفي للمنتج ساخناً أثناء التشغيل. لا تلمس الجانب الخلفي للمنتج أثناء التجفيف أو بعد استكمال عملية التجفيف. (بالنسبة للطرز المزودة بخاصية التسخين)
- لا تلمس السطح الداخلي للبرميل عند إضافة أو إزالة الغسيل أثناء عمل البرنامج. فسطح البرميل ساخن.
- لا تضغط على الأزرار بأشياء حادة مثل الشوك والسكاكين أو بأظفرك، إلخ.
- لا تقم بتشغيل المنتج المعطل أو التالف. افصل المنتج (أو أغلق المصهر المتصل) واتصل بالخدمة المعتمدة.
- افصل الجهاز عن الكهرباء في حال عدم الاستعمال.

- يجب عدم توجيه الهواء العادم إلى المصرف المستخدم لتصريف دخان الأجهزة التي تستهلك الغاز أو أنواع الوقود الأخرى (بالنسبة للطرز ذات المصارف).
- يجب عدم توصيل خرطوم التهوية بموقد تسخين أو بمصرف مدخنة (بالنسبة للطرز ذات المصارف).
- صل المنتج بمنفذ مؤرض محمي بمصهر مناسب يتماشى مع النوع المحدد ومعدلات التيار الكهربائي. يجب استدعاء كهربائي متخصص لتأريض المعدات الأرضية. لا تستخدم المنتج بدون تأريض يتوافق مع اللوائح الإقليمية/الوطنية.
- صل المنتج بمنفذ مؤرض يتوافق مع قيم الجهد والتيار والتردد المحددة في ملصق نوع المنتج.
- لا تصل المنتج بمقاييس مفكوكة أو مكسورة أو متسخة أو مشحمة أو مقابس خرجت من قواعدها أو مأخذها، فقد تتعرض لخطر ملامسة المياه.
- يجب استخدام مجموعات الخراطيم الجديدة المتوفرة مع المنتج. لا تستخدم مجموعات الخراطيم القديمة مرة أخرى. لا تضيف أي ملحقات للخراطيم.
- ضع سلك الطاقة والخراطيم بطريقة لا تسبب خطر التعثر.
- لاستخدام المنتج أعلى الغسالة، يجب استخدام فتحة تثبيت بين المنتجين. يجب تركيب فتحة التثبيت من خلال الخدمة المعتمدة.
- عند وضع المنتج على الغسالة، فقد يبلغ وزنها مجتمعين عند امتلائهما حوالي 180 كجم. ضع المنتجين على أرضية متينة يمكنها حمل هذه الكمية من الحمولة.
- لا يمكن وضع الغسالة أعلى آلة التجفيف.

جدول التثبيت المناسب للغسالة وآلة التجفيف	
نوع مجموعة التوصيل	(الغسالة: WM، آلة التجفيف: DM) قياس العمق
	$DM \leq WM$
(بلاستيك - ٦٠/٥٤ سم (مع/بدون انحناء	الحد الأقصى ١٠ سم = $DM - WM$
	$DM \leq WM$
(بلاستيك - ٤٦ سم (مع/بدون انحناء	الحد الأقصى ١٠ سم = $DM - WM$
	$DM \leq WM$
مع أرفف - ٦٠ سم	$DM \leq WM$
مع أرفف - ٥٤ سم	$DM \leq WM$

١.٦ سلامة الاستخدام

- ستجد في قسم "المواصفات الفنية" أقصى وزن للغسيل الجاف قبل الغسيل.
- لا تضع الأشياء غير المغسولة في آلة التجفيف.
- يجب غسل الأشياء التي تم تلطيخها بمواد مثل زيوت الطبخ، الأستيون، الكحول، البنزين، الكيروسين، مزيلات البقع، زيت التربنتين، الشمع، ومزيلات الشمع في الماء الساخن مع كمية إضافية من المنظفات قبل وضعه في آلة التجفيف.
- في حالة استخدام مواد كيميائية للتنظيف، فيجب عدم استخدام آلة التجفيف.
- يجب عدم تجفيف رغوة المطاط (رغوة اللاتكس)، وأغطية الاستحمام، والمنسوجات المقاومة للماء، والمواد والملابس المدعمة بالمطاط، والوسائد ذات البطانات المطاطية الإسفنجية في آلة التجفيف.

- يجب عدم تزويد المنتج بالطاقة من خلال جهاز تحويل خارجي، مثل جهاز توقيت، أو توصيله بدائرة يتم فتحها وغلقها بشكل منتظم بواسطة إحدى الأدوات.
- يجب أن يكون القابس في المتناول. إذا لم يكن ذلك ممكنًا، فيجب توفير آلية تتوافق مع اللوائح الكهربائية وتفصل جميع المحطات الطرفية عن الشبكة الرئيسية (المصهر، والمفتاح، والمفتاح الرئيسي، إلخ) في التركيبات الكهربائية.
- لا تلمس القابس بأيدي مبتلة!
- عند فصل الجهاز، لا تمسك سلك الطاقة، بل أمسك القابس.

1,4 سلامة النقل



- أفضل المنتج قبل النقل، وأفرغ خزان المياه، وإن وجد، قم بإزالة وصلات تصريف المياه.
- هذا المنتج ثقيل الحجم لذا لا تتعامل معه بمفردك.
- اتخذ الاحتياطات اللازمة لمنع المنتج من السقوط والانقلاب. لا تعرض المنتج للاصطدام أو السقوط أثناء النقل.
- لا تستخدم أجزاء المنتج القابلة للانفصال (مثل باب التحميل) لتحريك المنتج.
- حرك المنتج في الوضع المستقيم. إذا لم تتمكن من تحريكه في الوضع المستقيم، فانقله عبر إمالته إلى يمين الشخص المواجه للجهاز.

1,5 سلامة التثبيت



- لكي يكون المنتج جاهزًا للتثبيت، تأكد من أن التركيبات الكهربائية وتصريف المياه مناسبان عن طريق الرجوع إلى المعلومات الواردة في دليل المستخدم. إذا لم يكن الأمر كذلك، استدع فني كهرباء وسباك مؤهلين لتجهيز المرافق حسب الضرورة. يجب على العميل تنفيذ هذه العمليات.
- تحقق من عدم وجود أي ضرر في المنتج قبل تثبيته. لا توصل الجهاز بالكهرباء إذا كان متضررا.
- لا تزيل الحامل القابل للتعديل.
- ضع المنتج على سطح مستوي وصلب ووازنه بالأرجل القابلة للتعديل.
- يجب عدم تقليل الفراغ بين المنتج والأرضية بمواد مثل السجاد وقطع الخشب والأربطة. يجب ألا تكون فتحات التهوية الواقعة أسفل قاعدة المنتج مسدودة بسجادة.
- ينبغي تثبيت المنتج بحيث لا يسد فتحات التهوية.
- ثبت المنتج في بيئة جيدة التهوية وخالية من الغبار.
- لا تثبت المنتج بالقرب من مواد قابلة للاشتعال أو الانفجار ولا تحتفظ بمواد قابلة للاشتعال أو الانفجار بالقرب من المنتج عند تشغيله.
- لا تثبت المنتج أمام باب، أو باب متحرك فقد يؤدي ذلك إلى عدم القدرة على فتح باب التحميل بالكامل، أو خلف باب مفصلي حيث تكون مفصلة المنتج مواجهة لمفصلات الباب.
- ثبت المنتج في وضع يسهل إجراء عمليات التنظيف والصيانة التورية.
- ضع المنتج بحيث يكون سطحه الخلفي إلى الجدار (بالنسبة للطرز ذات السخان).
- بعد وضع المنتج، تأكد من أن الجدار الخلفي لا يتلامس مع أي جزء خارجي قابل للفصل (صنبور مياه، منفذ كهرباء، إلخ).
- ضع المنتج بحيث تكون هناك مسافة لا تقل عن 1 سم بين المنتج وحواف الأثاث.
- اتبع قواعد توصيل المصارف المحددة في الدليل (بالنسبة للطرز ذات المصارف)

- يوضح هذا الجزء تعليمات السلامة اللازمة لمنع خطر الإصابة أو الضرر المادي.
- لا تتحمل الشركة المسؤولية عن أي أضرار قد تقع إذا لم يتم التقيد بهذه التعليمات.
- يجب أن تتم عمليات التثبيت والإصلاح دائماً بواسطة "الخدمة المعتمدة".
- استخدم قطع الغيار الأصلية والملحقات الأصلية فقط.
- لا تصلح أو تستبدل أي مكون من مكونات المنتج ما لم يتم تحديد ذلك بوضوح في دليل العمليات.
- لا تُجر أي تعديلات على المنتج.

١.١ الاستخدام المخصص

- صمم هذا الجهاز للاستخدام المنزلي فقط. وهو غير ملائم للاستخدام التجاري أو العام.
- هذا المنتج غير مخصص للاستخدام الخارجي.
- لا تقم بتثبيت المنتج أو تشغيله في حالة الطقس السيء أو عند احتمالية التجمد. قد يؤدي الماء المتجمد في المضخة أو الخراطيم إلى حدوث أضرار
- يمكن استخدام المنتج فقط لتجفيف وتهوية الملابس التي يتم غسلها بالماء والتي من الأمان تجفيفها بآلة التجفيف.

١.٢ سلامة الأطفال والأشخاص المعرضين للخطر والحيوانات الأليفة

- يجوز استخدام هذا المنتج من قبل الأطفال الذين تتراوح أعمارهم بين 8 سنوات وما فوق والأشخاص ذوي القدرات البدنية أو الحسية أو العقلية المتأخرة أو قليلي الخبرة والمعرفة إذا حصلوا على الإشراف أو التعليمات المتعلقة باستخدام المنتج بطريقة آمنة وفهموا المخاطر المحتملة. يحظر عبث الأطفال بالجهاز. يحظر إجراء أعمال التنظيف والصيانة بواسطة الأطفال إلا إذا كانوا تحت الإشراف.
- يجب إبعاد الأطفال تحت سن 3 أعوام دائماً، إلا إذا خضعوا للإشراف.
- تعتبر الأجهزة الكهربائية خطرة على حياة الأطفال والحيوانات الأليفة. يجب ألا يعبث الأطفال والحيوانات الأليفة بالمنتج أو التسلق عليه أو الدخول إليه.
- حافظ على غلق باب المنتج حتى في حالة عدم تشغيله. فقد يُحبس الأطفال أو الحيوانات الأليفة داخل المنتج ويتعرضوا للاختناق.
- يمنع إجراء عمليات التنظيف والصيانة بواسطة الأطفال إلا تحت إشراف البالغين.
- أبعد جميع مواد التغليف عن الأطفال. فقد تسبب خطر الإصابة والاختناق.
- أبعد جميع المواد المضافة المستخدمة مع المنتج عن الأطفال.
- قبل التخلص من المنتج، اقطع سلك الطاقة واتلف باب التحميل.

١.٣ السلامة الكهربائية

- يجب عدم توصيل المنتج أثناء عمليات التثبيت والصيانة والتنظيف والإصلاح والنقل.
- إذا كان سلك الطاقة تالف، يجب استبداله من خلال الخدمة المعتمدة لتجنب وقوع أي خطر.
- لا تثن سلك الطاقة أسفل المنتج أو في الجزء الخلفي منه. لا تضع عناصر ثقيلة على سلك الطاقة. يجب ألا يكون سلك الطاقة ملتويًا أو مضغوطاً أو ملامساً لأي مصدر حرارة.
- لا تستخدم سلك تمديد أو قابس متعدد أو محول لتشغيل المنتج.

٦..... تشغيل المنتج	١٦
٦,١ لوحة التحكم	١٦
٦,٢ الرموز	١٦
٦,٣ تجهيز آلة التجفيف	١٦
٦,٤ جدول اختيار البرنامج والاستهلاك	١٧
٦,٥ الوظائف المساعدة	١٩
٦,٦ رموز التحذير	١٩
٦,٧ تشغيل البرنامج	١٩
٦,٨ التأمين ضد عبث الأطفال	١٩
٦,٩ تغيير البرنامج بعد تشغيله	١٩
٦,١٠ إلغاء البرنامج	٢٠
٦,١١ انتهاء البرنامج	٢٠
٦,١٢ ميزة الرائحة	٢٠
٧..... التنظيف والصيانة	٢١
٧,١ فلاتر الألياف (الفلاتر الداخلية والخارجية) / تنظيف السطح الداخلي لباب التحميل	٢١
٧,٢ تنظيف المستشعر	٢٢
٧,٣ تفريغ خزان الماء	٢٢
٧,٤ تنظيف المكثف	٢٢
٨..... العثور على الخلل	٢٥

٥.....	١ تعليمات السلامة	٥
.....	١,١ الاستخدام المخصص	٥
.....	١,٢ سلامة الأطفال والأشخاص المعرضين للخطر والحيوانات الأليفة	٥
.....	١,٣ السلامة الكهربائية	٥
.....	١,٤ سلامة النقل	٦
.....	١,٥ سلامة التثبيت	٦
.....	١,٦ سلامة الاستخدام	٧
.....	١,٧ سلامة التنظيف والصيانة	٩
.....	١,٨ سلامة الإضاءة	٩
١٠.....	٢ التعليمات البيئية	١٠
.....	٢,١ WEEE الامتثال للتوجيهات الخاصة بنفايات الأجهزة والتخلص منها	١٠
.....	٢,٢ معلومات التغليف	١٠
.....	٢,٣ المطابقة المعيارية ومعلومات الاختبار / إعلان المطابقة من الاتحاد الأوروبي	١٠
١١.....	٣. آلة التجفيف	١١
.....	٣,١ المواصفات الفنية	١١
.....	٣,٢ المظهر العام	١٢
.....	٣,٣ نطاق التسليم	١٢
١٣.....	٤ التركيب	١٣
.....	٤,١ المكان المناسب للتركيب	١٣
.....	٤,٢ فك مجموعة أمان الشحن	١٣
.....	٤,٣ توصيل خرطوم تصريف المياه بالمنتجات التي تحتوي على ميزة البخار	١٣
.....	٤,٤ ضبط الحوامل	١٤
.....	٤,٥. تحريك آلة التجفيف	١٤
.....	٤,٦ تحذير متعلق بالضوضاء	١٤
.....	٤,٧ استبدال مصباح الإضاءة	١٤
١٥.....	٥ الإعداد	١٥
.....	١,٥ الملابس المناسبة للتجفيف في المجفف	١٥
.....	٢,٥ الملابس غير المناسبة للتجفيف في المجفف	١٥
.....	٣,٥ تحضير الملابس للتجفيف	١٥
.....	٤,٥ إجراءات يجب اتباعها لتوفير الطاقة	١٥
.....	٥,٤ سعة التحميل الصحيحة	١٥

عميلنا العزيز،

يرجى قراءة هذا الدليل قبل استخدام المنتج!

نشكرك على اختيارك منتج Arçelik. نتمنى أن تحصل على أقصى قدر من الاستفادة من هذا المنتج عالي الجودة الذي صُمم بأحدث التقنيات. يرجى التأكد من قراءة هذا الدليل والوثائق التكميلية بالكامل وفهمها قبل الاستخدام. ونرجو الانتباه إلى جميع التحذيرات والمعلومات الواردة هنا، حتى تتمكن من حماية نفسك ومنتجك من الأضرار المحتملة. احتفظ بهذا الدليل. أرفق هذا الدليل مع الوحدة في حالة إعطائها لشخص آخر.

الرموز والملاحظات

تستخدم الرموز التالية في دليل المستخدم:

خطر قد يتسبب في الوفاة أو الإصابة



اقرأ هذا الدليل



معلومات مهمة أو نصائح مفيدة للاستخدام



تحذير من الأسطح الساخنة



تحذير من الصدمة الكهربائية



تحذير من مخاطر الأشعة فوق البنفسجية



تحذير من الحروق



إن غلاف المنتج مصنوع من مواد قابلة للتدوير، طبقاً لأنظمة البيئة المحلية.



تحذير من الحريق



خطر قد يتسبب في إلحاق أضرار مادية بالمنتج أو المنطقة المحيطة **ملاحظة**



مجفف

دليل المستخدم



810 KMG
810 KM



AR

AR/121022.0951



RECYCLED &
RECYCLABLE PAPER