



# Çamaşır Kurutma Makinesi

Kullanma Kılavuzu



1210 KM



TR

2960313708\_TR/10-04-23.(14:53)



GERİ DÖNÜŞTÜRÜLMÜŞ &  
GERİ DÖNÜŞTÜRÜLEBİLİR  
KAĞIT

## Değerli Müşterimiz,

### Lütfen ürünü kullanmadan önce bu kılavuzu okuyun.

Arçelik ürününü tercih ettiğiniz için teşekkür ederiz. Yüksek kalite ve teknoloji ile üretilmiş olan ürününüzün size en iyi verimi sunmasını istiyoruz. Bunun için, bu kılavuzun tamamını ve verilen diğer belgeleri ürünü kullanmadan önce dikkatle okuyun.

Kullanma kılavuzunda belirtilen tüm bilgi ve uyarıları dikkate alın. Bu sayede kendinizi ve ürününüzü oluşabilecek tehlikelere karşı korumuş olursunuz.

Kullanma kılavuzunu saklayın. Ürünü başka birisine vererseniz, kullanma kılavuzunu da birlikte verin.

### Semboller ve açıklamaları

Kullanma kılavuzunda şu semboller yer almaktadır:



Ölüm veya yaralanmalarla sonuçlanabilecek tehlike



Kullanma kılavuzunu okuyun



Önemli bilgiler veya kullanımla ilgili faydalı ipuçları



Sıcak yüzeylere karşı uyarı



Elektrik çarpmasına karşı uyarı



UV Işınım tehlikesine karşı uyarı



Haşlanma tehlikesine karşı uyarı



Ürünün ambalajı, Ulusal Çevre Mevzuatımız gereği geri dönüştürülebilir malzemelerden üretilmiştir.



Yangın tehlikesine karşı uyarı

### DUYURU Ürün veya çevresiyle ilgili maddi hasarla sonuçlanabilecek tehlike

Bu ürün, çevreye saygılı modern tesislerde doğaya zarar vermeden üretilmiştir.

AEEE Yönetmeliğine Uygundur



# İÇİNDEKİLER

|  |           |
|--|-----------|
| <b>1 Güvenlik talimatları.....</b>                                 | <b>5</b>  |
| 1.1 Kullanım amacı .....   | 5         |
| 1.2 Çocuk, savunmasız kişi ve evcil hayvan güvenliği .....         | 5         |
| 1.3 Elektrik güvenliği .....                                       | 6         |
| 1.4 Taşıma güvenliği .....   | 7         |
| 1.5 Kurulum güvenliği .....  | 7         |
| 1.6 Kullanım güvenliği .....                                       | 9         |
| 1.7 Bakım ve temizlik güvenliği .....                              | 11        |
| 1.8 Aydınlatma güvenliği .....                                     | 11        |
| <b>2 Çevre talimatları .....</b>                                   | <b>12</b> |
| 2.1 AEEE Yönetmeliğine Uyum ve Atık Ürünün Elden Çıkarılması.....  | 12        |
| 2.2 Ambalaj bilgisi.....   | 12        |
| 2.3 Standart uygunluğu ve test bilgileri / AB uygunluk beyanı..... | 12        |
| <b>3 Çamaşır kurutma makineniz .....</b>                           | <b>13</b> |
| 3.1 Teknik özellikler .....  | 13        |
| 3.2 Genel görünüm.....   | 14        |
| 3.3 Teslimat kapsamı .....   | 14        |
| <b>4 Kurulum.....</b>  | <b>15</b> |
| 4.1 Kurulum için doğru yer.....                                    | 15        |
| 4.2 Nakliye emniyet grubunun çıkarılması.....                      | 15        |
| 4.3 Su giderine bağlanması .....                                   | 16        |
| 4.4 Ayakların ayarlanması .....                                    | 16        |
| 4.5 Kurutma makinesinin taşınması.....                             | 16        |
| 4.6 Sesle ilgili uyarılar .....                                    | 16        |
| 4.7 Aydınlatma lambasının değişimi.....                            | 16        |
| <b>5 Ön hazırlık .....</b>   | <b>17</b> |
| 5.1 Kurutma makinesinde kurutulması uygun çamaşırlar .....         | 17        |
| 5.2 Kurutma makinesinde kurutulması uygun olmayan çamaşırlar ..... | 17        |
| 5.3 Kurutulacak çamaşırların hazırlanması.....                     | 17        |
| 5.4 Enerji tasarrufu için yapılması gerekenler .....               | 17        |
| 5.5 Doğru yük kapasitesi .....                                     | 18        |

|  |           |
|--|-----------|
| <b>6 Ürünün çalıştırılması .....</b>   | <b>19</b> |
| 6.1 Kontrol paneli .....   | 19        |
| 6.2 Semboller .....  | 19        |
| 6.3 Kurutma makinesinin hazırlanması .....                                     | 19        |
| 6.4 Program seçimi ve tüketim tablosu .....                                    | 20        |
| 6.5 Yardımcı fonksiyonlar .....  | 23        |
| 6.6 Uyarı göstergeleri.....  | 24        |
| 6.7 Programın başlatılması.....  | 24        |
| 6.8 Çocuk Kilidi .....   | 24        |
| 6.9 Programın başlatıldıktan sonra değiştirilmesi .....                        | 24        |
| 6.10 Programın iptal edilmesi.....   | 25        |
| 6.11 Program sonu.....   | 25        |
| 6.12 Koku Özelliği.....  | 25        |
| 6.13 HomeWhiz Fonksiyonu .....   | 25        |
| <b>7 Bakım ve temizlik .....</b>   | <b>28</b> |
| 7.1 Lif Filtreleri (iç ve dış filtre)/ Yükleme Kapağı İç Yüzeyi Temizliği..... | 28        |
| 7.2 Sensörün temizlenmesi .....  | 29        |
| 7.3 Su tankının boşaltılması.....  | 30        |
| 7.4 Yoğuşturucunun temizlenmesi .....  | 30        |
| <b>7 Sorun giderme .....</b>   | <b>32</b> |

# 1 Güvenlik talimatları

Bu bölümde, kişisel yaralanma ya da maddi hasar tehlikelerini önlemeye yardımcı olacak güvenlik talimatları yer almaktadır.

- Firmamız bu talimatlara uyulmaması halinde ortaya çıkabilecek zararlardan sorumlu tutulamaz.
- Kurulum ve tamir işlemlerini her zaman yetkili servise yaptırın.
- Sadece orijinal yedek parça ve aksesuar kullanın.
- Kullanım kılavuzunda açıkça belirtilmediği sürece, ürünün hiçbir parçasını onarmayın veya değiştirmeyin.
- Üründe teknik değişiklikler yapmayın.



## 1.1 Kullanım amacı

- Ürün yalnızca evde kullanım için tasarlanmıştır. Ticari amaçlı kullanıma uygun değildir.
- Ürün dış alanlarda kullanılmak üzere tasarlanmamıştır.
- Ürünü donma ihtimali olan yerlerde ve/veya dış etkilere açık mekanlarda kurmayınız ve çalıştırmayınız. Pompada veya hortumlarda donan su hasara sebep olabilir.
- Ürün sadece suyla yıkanmış ve etiketlerinde makinede kurutulabileceği belirtilen çamaşırların kurutulması ve havalandırılması için kullanılmalıdır.



## 1.2 Çocuk, savunmasız kişi ve evcil hayvan güvenliği

- Bu ürün, ürünün güvenli bir şekilde kullanımı ve tehlikeleri hakkında nezaret edildikleri veya eğitim verildikleri sürece 8 yaş ve üstü çocuklar ile fiziksel, duyuşsal veya zihinsel yetenekleri tam gelişmemiş veya tecrübe ve bilgi eksiğı bulunan kişiler tarafından kullanılabilir. Çocuklar cihazla oynamamalıdır. Gözetim altında olmadıkları sürece, temizlik ve bakım işleri çocuklar tarafından yapılmamalıdır.
- 3 yaşından küçük çocuklar sürekli nezaret edilmedikleri sürece üründen uzak tutulmalıdır.

- Elektrikli ürünler çocuklar ve evcil hayvanlar için tehlikelidir. Çocuklar ve evcil hayvanlar ürünle oynamamalı, ürünün üzerine tırmanmamalı veya içerisine girmemelidir.
- Ürünün yükleme kapağını çalışmadığı zamanlarda bile kapalı tutunuz. Çocuklar ve evcil hayvanlar ürünün içinde kilitle kalabilir ve boğulabilirler.
- Temizlik ve kullanıcı bakım işlemleri kendilerine nezaret eden biri olmadığı sürece çocuklar tarafından gerçekleştirilmemelidir.
- Ambalaj malzemelerini çocuklardan uzak tutun. Yaralanma ve boğulma tehlikesi vardır.
- Üründe kullanılan tüm katkı maddelerini çocukların ulaşamayacağı bir yerde muhafaza edin.
- Ürünü atmadan önce çocukların güvenliği için elektrik fişini kesin ve yükleme kapağını imha edin.



### **1.3 Elektrik güvenliği**

- Kurulum, bakım, temizlik, tamir ve taşıma işlemleri sırasında ürünün fişi prize takılı olmamalıdır.
- Elektrik kablosu hasarlıysa oluşabilecek tehlikeleri önlemek amacıyla yetkili servis tarafından değiştirilmelidir.
- Elektrik kablosunu ürünün altına ve arkasına sıkıştırmayın. Elektrik kablosunun üzerine ağır bir nesne koymayın. Elektrik kablosu aşırı bükülmemeli, ezilmemeli ve herhangi bir ısı kaynağı ile temas etmemelidir.
- Ürünü çalıştırmak için uzatma kablosu, çoklu priz veya adaptör kullanmayın.
- Ürüne zamanlayıcı gibi harici bir anahtarlama cihazı yoluyla besleme yapılmamalıdır veya bir alet ile düzenli olarak açılan ve kapatılan bir devreye bağlanmamalıdır.
- Fiş kolay erişilebilir bir yerde olmalıdır. Bu mümkün değilse ürünün bağlı olduğu elektrik tesisatı üzerinde elektrik yönetmeliklerine uygun ve tüm kutupları şebekeden ayıran bir düzenek (sigorta, anahtar, şalter, vb.) bulunmalıdır.
- Fişe ıslak elle dokunmayın.
- Fişi prizden çıkarırken kablosundan değil, fişten tutarak çekin.



## 1.4 Taşıma güvenliği

- Ürünü taşımadan önce fişi prizden çekin, su tankını boşaltın ve varsa su gideri bağlantılarını sökün.
- Ürün ağırdır, tek başınıza taşımayın.
- Ürünün düşme ve devrilme risklerine karşı gerekli önlemleri alın. Ürünü taşıırken bir yere çarpmayın ve düşürmeyin.
- Ürünü hareket ettirmek için ürünün dışarı çıkan parçalarını (yükleme kapağı gibi) kullanmayın.
- Ürünü dik olarak taşıyın. Dik olarak taşınmıyorsa, önden bakışa göre sağ tarafa eğerek taşıyın.



## 1.5 Kurulum güvenliği

- Ürünü kurulumu hazır duruma getirmek için kılavuzdaki bilgilere bakarak elektrik tesisatı ve su giderinin uygun olduğundan emin olun. Uygun değilse ehliyetli bir elektrikçi ve tesisatçı çağırarak gerekli düzenlemeleri yaptırın. Bu işlemler müşteriye aittir.
- Ürün kurulmadan önce üzerinde herhangi bir hasar olup olmadığını kontrol edin. Ürün hasarlıysa kurulumunu yaptırmayın.
- Ayarlanabilir ayakları kesinlikle yerinden çıkartmayın.
- Ürünü temiz, düz ve sert bir zemin üzerine yerleştirin ve ayarlanabilir ayaklar yardımıyla dengeleyin.
- Ürün ile zemin arasındaki boşluk halı, tahta ve bant gibi malzemelerle azaltılmamalıdır. Ürün tabanında yer alan havalandırma delikleri halı ile tıkanmamalıdır.
- Ürün havalandırma delikleri kapatılmayacak şekilde kurulmalıdır.
- Ürünü havalandırması iyi olan tozsuz bir ortama kurun.
- Ürünün yanıcı ve patlayıcı maddelerin yanına kurmayın ve ürün çalışırken yakınında yanıcı ve patlayıcı madde bulundurmayın.
- Ürün, yükleme kapağının tamamen açılmasının engelleneceği bir şekilde kilitlenebilen bir kapının, sürgülü kapının veya ürün menteşesinin karşısında bir menteşeye sahip kapının arkasına kurulmamalıdır.
- Ürünü periyodik bakım ve temizliği rahatça yapabileceğiniz bir yere kurun.

- Ürünü arka yüzeyi duvara bakacak şekilde yerleştirin.(Isıticılı modellerde)
- Ürünü yerleştirirken arka duvarın herhangi bir yere (musluğa, prize vb.) dayanmamasına dikkat edin.
- Ürünü mobilyaların kenarlarına en az 1 cm boşluk kalacak şekilde yerleştirin.
- Kılavuzda yer alan baca bağlantı kurallarına uyun.(Bacalı modellerde)
- Tahliye havası, gaz veya başka yakıtların yakıldığı cihazların dumanlarını tahliye etmek için kullanılan bacalara yönlendirilmemelidir.(Bacalı modellerde)
- Havalandırma hortumu soba ve şömine bacasına bağlanmamalıdır. (Bacalı modellerde)
- Ürünü tip etiketinde belirtilen tip ve akım değerlerine uygun bir sigorta ile korunan topraklı bir prize takın. Topraklama tesisatını uzman bir elektrikçiye yaptırın. Yerel/ulusal düzenlemelere uygun topraklama yapılmadan ürünü kullanmayın.
- Ürünü tip etiketinde belirtilen voltaj ve frekans değerlerine uygun bir prize takın.
- Ürünün fişini gevşek, yuvasından çıkmış, kırık, kirli, yağlı, suyla temas riski olan prizlere takmayın.
- Ürünle birlikte verilen yeni hortum takımlarının kullanılması gerekir. Eski hortum takımlarını yeniden kullanmayın. Hortumlara ek yapmayın.
- Elektrik kablosunu ve hortumları takılma riski oluşturmayacak şekilde yerleştirin.
- Ürünün çamaşır makinesi üzerinde kullanımı için, iki ürün arasında sabitleme parçası kullanılmalıdır. Sabitleme parçasını yetkili servise monte ettirin.
- Ürünü masa veya dolap içi gibi yerden yüksek zeminlerde sabitlenmeden kullanmayın. Sabitlenmeden kullanıldığında zamanla yer değiştirip düşebilir, ortamdaki canlılara veya etrafındaki nesnelere zarar verebilir. Taşıyıcı zemin sağlam ve sabit olmalıdır.
- Ürün çamaşır makinesinin üzerine yerleştirildiğinde dolu halde toplam ağırlıkları yaklaşık 180 kilogramı bulur. Ürünleri yeterli yük taşıma kapasitesine sahip sağlam bir zemin üzerine yerleştirin.



- Çamaşır makinesi kurutma makinesinin üzerine yerleştirilemez.

| <b>Çamaşır Makinesi ve Kurutma Makinesi için Uygun Kurulum Tablosu</b> |   |
|--|---|
| <b>Bağlantı Kiti Cinsi</b>   | <b>Derinlik Ölçüsü (KM:Kurutma Makinesi, ÇM:Çamaşır Makinesi)</b> |
| Plastik - 54/60cm kemerli ya da kemersiz                               | 60cm KM --> ÇM≥50cm / 54cm KM --> ÇM≥45cm                         |
| Plastik - 46cm kemerli ya da kemersiz                                  | 46cm KM --> ÇM≥40cm   |
| Rafli - 60cm   | 60cm KM --> ÇM≥50cm   |
| Rafli - 54cm   | 54cm KM --> ÇM≥50cm   |



## 1.6 Kullanım güvenliği

- Yıkama öncesi maksimum kuru çamaşır ağırlığı “Teknik Özellikler” bölümünde belirtilmektedir.
- Yıkanmamış öğeleri kurutma makinesinde kurutmayın.
- Yemek yağı, aseton, alkol, petrol, kerosen, leke gidericiler, terebentin, bal mumu ve bal mumu gidericileri gibi maddelerle kirlenmiş öğeler, kurutma makinesinde kurutulmadan önce fazla miktarda deterjan ile sıcak suda yıkanmalıdır.
- Temizlik için endüstriyel kimyasal maddeler kullanıldıysa kurutma makinesi kullanılmamalıdır.
- Lastik köpük (lateks köpük), duş boneleri, su geçirmez tekstil ürünleri, lastik destekli maddeler ve lastik köpük pedlere sahip giysiler, yastıklar kurutma makinesinde kurutulmamalıdır.
- Saç spreyi, saç sabitleyici veya benzeri maddelerin kalıntılarının bulunduğu öğeleri kurutma makinesinde kurutmayın.
- Ceplerdeki kibrit ve çakmak gibi bütün nesnelere çıkarın.
- Tüm öğeler hızlı bir şekilde çıkarılmayacağı ve ısının dağılacığı şekilde serilmeyeceği takdirde, bir kurutma makinesini kurutma çevrimi bitmeden önce durdurmayın.
- Kurutma makinesi çevriminin son kısmı, öğelerin hasar görmemesini sağlayan bir sıcaklıkta kalmalarını mümkün kılmak için ısı olmadan (soğutma çevrimi) meydana gelir.
- Çamaşır yumuşatıcıları veya benzer ürünler, çamaşır yumuşatıcısı talimatlarında belirtildiği gibi kullanılmalıdır.

- Kurutma makinesini lif filtresi olmadan kesinlikle kullanmayın.
- Kurutma makinesi etrafında lif birikmesine izin verilmemelidir.
- ıplak ateş de dahil olmak üzere başka yakıtlar yakan cihazlardan odaya geri gaz akışı olmasını önlemek için yeterli havalandırma sağlanmalıdır. (Bacalı modellerde)
- Ürünü kömür ve gaz sobası gibi ısıtıcılar ve şömine ile birlikte çalıştırmayın. Hava akışı bacanın tutuşmasına sebep olabilir. (Bacalı modellerde)
- Yükleme kapağı açıkken kapağa yaslanmayın ve oturmayın, ürün devrilebilir.
- Ürünün üzerine çıkmayın.
- Ürünün üzerine veya yakınına alev kaynağı (yanan mum, sigara, vb.) koymayın. Yanıcı/patlayıcı maddeler bulundurmuyun.
- Tambura dönerken dokunmayın.
- Çalışma sırasında ürünün arka duvarı çok sıcak olur. Kurutma sırasında veya kurutmanın tamamlanmasının hemen ardından ürünün arka tarafına dokunmayın. (Isıtıcı modellerde)
- Devam eden bir program sırasında çamaşır eklerken veya çıkarırken, tamburun iç yüzeyine temas etmeyin. Tambur yüzeyi sıcaktır.
- Çatal, bıçak, tırnak vb. gibi keskin nesnelere kullanarak düğmelere basmayın.
- Arızalı ya da hasarlı ürünü çalıştırmayın. Ürünün fişini çekin (ya da bağlı olduğu sigortayı kapatın) ve yetkili servisi çağırın.
- Ürün kullanımında değilse fişini çekin.



## 1.7 Bakım ve temizlik güvenliđi

- Ürünü üzerine su püskürterek veya su dökerek yıkamayın. Ürünü temizlemek için basınçlı bir yıkama cihazı, buharlı temizleyici, hortum veya püskürtme tabancası kullanmayın.
- Ürünü temizlerken keskin ve aşındırıcı aletler kullanmayın.
- Ürünü temizlerken ev temizlik ürünleri, sabun, deterjan, gaz, benzin, tiner, alkol, cila, vb. maddeler kullanmayın.
- Lif filtresi sık sık temizlenmelidir. Her kurutma işleminden sonra lif filtresini ve yükleme kapađının iç yüzeylerini temizleyin.
- Filtre çekmecesinin arkasında bulunan evaporatörün kanatçıklarındaki birikmiş lifleri elektrik süpürgesiyle temizleyin. Elinizi koruyacak bir eldiven takarak elle de temizleyebilirsiniz. Çıplak elle temizlemeyi denemeyin. Evaporatör kanatçıkları elinize zarar verebilir. (Isı pompalı modellerde)
- Yangın ve patlama tehlikesi nedeniyle, sensörleri temizlerken çözelti maddesi, temizleme maddesi, bulaşık teli veya benzeri madde ve aletler kullanmayın.
- Baca temizliđi yapın. (Bacalı modellerde)
- Yođuşturulan suyu içmeyin.



## 1.8 Aydınlatma güvenliđi

- Aydınlatma için kullanılan LED / ampulün deđiştirilmesi gerektiğinde yetkili servisi çağırın.(Aydınlatma özelliđi olan modellerde)

## 2 Çevre talimatları

### 2.1 AEEE Yönetmeliğine Uyum ve Atık Ürünün Elden Çıkarılması



Bu ürün T.C. Çevre ve Şehircilik Bakanlığı tarafından yayımlanan "Atık elektrikli ve Elektronik eşyaların Kontrolü Yönetmeliği"nde belirtilen zararlı ve yasaklı maddeleri içermez. AEEE Yönetmeliğine uygundur. Bu ürün, geri dönüşümlü ve tekrar kullanılabilir nitelikteki yüksek kaliteli parça ve malzemelerden üretilmiştir. Bu nedenle, ürünü, hizmet ömrünün sonunda evsel veya diğer atıklarla birlikte atmayın. Elektrikli ve elektronik cihazların geri dönüşümü için bir toplama noktasına götürün. Bu toplama noktalarını bölgenizdeki yerel yönetime sorun. Kullanılmış ürünleri geri kazanıma vererek Çevrenin ve doğal kaynakların korunmasına yardımcı olun.



R290 ayrıca yanıcı bir soğutucu sıvıdır. Bu nedenle çalıştırma ve taşıma sırasında sistem ve boruların hasar görmediğinden emin olun. Ürünü olası ısı kaynaklarından uzak tutun, aksi takdirde zarar görürse alev alabilir. Ürünü ateşe atarak imha etmeyin.

### 2.2 Ambalaj bilgisi

Ürünün ambalajı, Ulusal Mevzuatımız gereği geri dönüştürülebilir malzemelerden üretilmiştir. Ambalaj atığını evsel veya diğer atıklarla birlikte atmayın, yerel otoritenin belirttiği ambalaj toplama noktalarına atın.

### 2.3 Standart uygunluğu ve test bilgileri / AB uygunluk beyanı



Bu ürünün geliştirme, üretim ve satış aşamaları Avrupa Topluluğu'nun ilgili bütün yönergelerinde yer alan güvenlik kurallarına uygun olarak gerçekleştirilmektedir.

|   |                     |
|---|---------------------|
| <b>Frekans Bandı</b>  | : 2.400 – 2.484 GHz |
| <b>Maks. İletim Gücü</b>  | : < 100mW           |
| <b>CE Uygunluk Beyanı</b>   |                     |
| Arçelik A.Ş. olarak bu ürün ve/veya ürünlerin 2014/53/AB Direktifine uygun olduğunu beyan ederiz. |                     |
| AB uygunluk beyanının tam metni aşağıdaki internet adresinde mevcuttur:                           |                     |
| – Ürünler : <a href="https://www.arcelik.com.tr/">https://www.arcelik.com.tr/</a>                 |                     |

## 3 amařır kurutma makineniz

### 3.1 Teknik zellikler

TR

|                           |                           |
|---------------------------|---------------------------|
| Yükseklik (ayarlanabilir) | 84,6 cm / 86,6 cm*        |
| Geniřlik                  | 59,8 cm                   |
| Derinlik                  | 67,4 cm                   |
| Kapasite (maks.)          | 12 kg**                   |
| Net ağırlık ( $\pm$ %10)  | 48 kg                     |
| Gerilim                   | Tip etiketine bakınız *** |
| Güç                       |                           |
| Ana Model Kodu            |                           |

\* Min. yükseklik: Ayarlanabilir ayakların kapalı olduėu yükseklik.

Maks.yükseklik: Ayarlanabilir ayakların maksimum açılabilirdiėi yükseklik.

\*\* Yıkama öncesi kuru çamařır ağırlığı.

\*\*\* Tip etiketi kurutma makinesinde kapaėın altındadır.

|  |   |
|--|---|
|  | <p>Kurutma makinesinin kalitesini artırmak için önceden haber verilmeksizin teknik özelliklerde deėişiklik yapılabilir.</p> <p>Kılavuzda yer alan şekiller şematik olup, ürünle bire bir uyum içinde olmayabilir.</p> <p>Kurutma makinesinin üzerinde bulunan işaretlemelerde veya kurutma makinesi ile birlikte verilen diėer basılı dokümanlarda beyan edilen deėerler, ilgili standartlara göre laboratuvar ortamında elde edilen deėerlerdir. Bu deėerler, kurutma makinesinin kullanım ve ortam şartlarına göre deėişebilir.</p> |
|--|---|

### 3.2 Genel görünüm

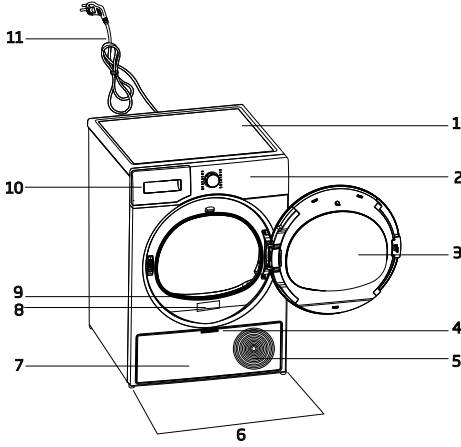

1. Üst tabla
2. Kontrol paneli
3. Yükleme kapağı
4. Tekmelik Tutamağı
5. Havalandırma ızgaraları
6. Ayarlanabilir ayaklar
7. Tekmelik
8. Tip etiketi
9. Lif filtresi
10. Su tankı çekmecesini
11. Elektrik kablosu

### 3.3 Teslimat kapsamı

|   |                                      |   |                        |
|---|--------------------------------------|---|------------------------|
|   | 1. Su tahliye hortumu *              |   | 6. Su Doldurma kabı*   |
|  | 2. Filtre çekmecesini yedek süngeri* |  | 7. Saf Su*             |
|  | 3. Kullanma Kılavuzu                 |  | 8. Koku Kapsülü Grubu* |
|  | 4. Kurutma sepeti*                   |  | 9. Fırça*              |
|  | 5. Kurutma sepeti kullanma kılavuzu* |  | 10. Filtre bezi*       |

\*Opsiyonel - dahil olmayabilir, modele bağlıdır.

## 4 Kurulum



Önce “Güvenlik Talimatları” bölümünü okuyun!

Kurutma makinesinin kurulumu için size en yakın Yetkili Servise başvurmadan önce, kullanma kılavuzundaki bilgilere bakarak elektrik tesisatı ve su giderinin uygun olmasına dikkat edin. Uygun değilse ehliyetli bir elektrikçi ve tesisatçı çağırarak gerekli düzenlemeleri yaptırın.



Kurutma makinesinin yerleştirileceği yerin ve ayrıca elektrik ve atık su tesisatının hazırlanması müşteriye aittir.



Kurutma makinesini kurmadan önce üründe herhangi bir hasar olup olmadığını kontrol edin. Kurutma makinesi hasarlıysa kurulumunu yaptırmayın. Hasarlı ürünler güvenliğinizi için tehlike oluşturur. Kurutma makinenizi çalıştırmadan önce 12 saat bekletin.

### DUYURU

Ürün soğutma maddesi içerir ve taşıma işleminden hemen sonra çalıştırılması durumunda zarar görebilir. Ürün her yer değiştirildikten sonra çalıştırılmadan önce 12 saat aynı yerde durmalıdır.

- Kurutma makinesi bir kez kurulduktan sonra, bağlantıların sabit kalması gerekir. Kurutma makinesi yerleştirirken arka duvarın herhangi bir yere (musluğa, prize vb.) dayanmamasına dikkat edin.
- Kurutma makinesi mobilyaların kenarlarına en az 1 cm boşluk kalacak şekilde yerleştirin.
- Kurutma makineniz +5°C ile +35°C arasında çalışmaya uygundur. Bu sıcaklık aralığı dışında çalışması durumunda kurutma makinenizin çalışması olumsuz yönde etkilenir ve zarar görür.
- Kurutma makinesi arka yüzeyi duvara bakacak şekilde yerleştirilmelidir.



Kurutma makinesini elektrik kablosunun üzerine koymayın.

\* Ürünün sisteminde R290 yer almıyorsa bu uyarıyı göz ardı edin.



Kurutucuda R290 soğutkan gaz bulunmaktadır.\* R290 çevre dostu ancak yanıcı bir soğutkan gazdır.\* Kurutucunun hava girişinin açık olduğundan ve iyi havalandırıldığından emin olun.\* Olası alev kaynaklarını kurutucudan uzak tutun.\*

### 4.1 Kurulum için doğru yer

- Kurutma makinesini sabit ve düz bir zemine kurun.
- Kurutma makinesi ağırdır. Tek başınıza hareket ettirmeyin.
- Kurutma makinesini havalandırması iyi olan tozsuz bir ortamda çalıştırın.
- Kurutma makinesi ile zemin arasındaki boşluk; halı, tahta ve bant gibi malzemelerle azaltılmamalıdır.
- Kurutma makinesinin havalandırma ızgaralarının önünü kapatmayın.
- Kurutma makinesinin kurulumunun yapılacağı alanda yüklemeye kapağının açılmasına engel olacak kilitlenebilir, sürgülü veya menteşeli kapı bulunmamalıdır.

### 4.2 Nakliye emniyet grubunun çıkarılması

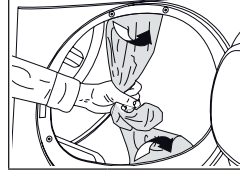

Ürünün ilk kullanımından önce nakliye emniyet grubunu çıkarın.

### DUYURU

Tambur içerisinde aksesuar ve nakliyat emniyet grubuna ait herhangi bir parça bırakmayın

### 4.3 Su giderine bağlanması

Su tankında biriken suyu periyodik olarak boşaltma işlemi yerine, makineyle birlikte verilen su tahliye hortumuyla doğrudan dışarı da verebilirsiniz.

### Su tahliye hortumunun bağlanması

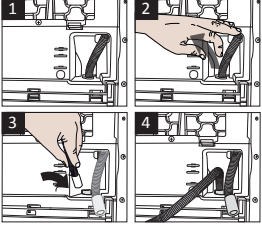
|   |   |
|---|---|
|                                     | 1-2 Kurutma makinesinin arkasındaki hortumun ucunu bağlı olduğu yerden elle çekerek çıkarın. Hortumu çıkarmak için herhangi bir alet kullanmayın. |
| 3 Makineyle birlikte verilen su tahliye hortumunun bir ucunu kurutma makinesindeki hortumu çıkardığınız yere takın. |   |
| 4 Su tahliye hortumunun diğer ucunu doğrudan kirli su giderine ya da lavaboya sabitleyin.                           |   |

|               |   |
|---------------|---|
| <b>DUYURU</b> | Su tahliye hortumu en fazla 80 cm yükseğe takılmalıdır. Su tahliye hortumunun giderle makine arasında kıvrılmaması, katlanmaması ve üzerine basılmamasına dikkat edilmelidir. Hortum bağlantısı yerinden çıkmayacak şekilde yapılmalıdır. Dışarı akan su hasara neden olabilir. Su tahliye hortumunu uzatmayın. Suyun yeterince hızlı akıp akmadığını kontrol edin. Tahliye hattı kapalı veya tıkalı olmamalıdır. |
|---------------|---|

|  |  |
|--|--|
|  | Ürününüz ile birlikte verilen aksesuar paketi varsa, detaylı açıklamalara bakınız. |
|--|--|

### 4.4 Ayakların ayarlanması



|  |  |
|--|--|
|  | Kurutma makinesi düz ve sağlam bir şekilde durana kadar ayakları sağa ve sola çevirerek ayarlayın. |
|--|--|

### 4.5 Kurutma makinesinin taşınması

- Kurutma makinesinin içinde kalan suyu tamamen tahliye edin.
- Ürünün direk tahliye bağlantısı yapılmış ise hortum bağlantılarını sökün.

|   |  |
|---|--|
|  | Kurutma makinesini dik olarak taşınması önerilir. Dik olarak taşınmıyorsa, önden bakışa göre sağ tarafa eğilerek taşınması önerilir. Kurutma makinenizi çalıştırmadan önce 12 saat bekletin. |
|---|--|

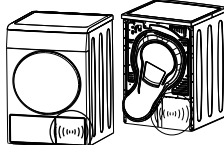
### 4.6 Sesle ilgili uyarılar

|   |   |
|---|---|
|    |   |
|    | Ürün çalışırken kompresörden zaman zaman metalik bir ses gelmesi normaldir.   |
|  | Ürün çalışırken biriken su, pompa vasıtasıyla su tankına pompalanır. Bu işlem sırasında üründen pompa sesi gelmesi normaldir. |

### 4.7 Aydınlatma lambasının değişimi

Kurutma makinenizde tambur aydınlatma lambası kullanılıyor ise;

Kurutma makinesinin aydınlatmasında kullanılan ampul/LED'in değiştirilmesi için yetkili servise başvurun. Bu üründeki lamba ev aydınlatması kullanımına uygun değildir. Bu lambanın kullanım amacı; kullanıcının çamaşırlarını kurutma makinesine rahat bir şekilde yüklemesini sağlamaktır. Bu cihazda kullanılan lambalar, titreşim ve 50°C'nin üzerindeki sıcaklıklar gibi ağır fiziksel koşullara dayanabilmelidir.



## 5 Ön hazırlık



Önce “Güvenlik Talimatları” bölümünü okuyun!

## 5.3 Kurutulacak çamaşırların hazırlanması

|               |  |
|---------------|--|
| <b>DUYURU</b> | Bozuk para, metal parça, iğne, çivi, vida, taş vb. eşyalar ürününüzün tambur grubuna zarar verebilir yada fonksiyonel çalışma problemine yol açabilir. Bu yüzden ürününüze yükleyeceğiniz tüm çamaşırlarınızı kontrol edin.<br>Fermuar gibi metal aksesuarı olan çamaşırları ters çevirerek kurutun. Fermuarları, kancaları ve kopçaları kapatın, kılıfların düğmelerini ilikleyin, kumaş kemerleri ve önlük bağlarını bağlayın. |
|---------------|--|

## 5.1 Kurutma makinesinde kurutulması uygun çamaşırlar

|               |   |
|---------------|---|
| <b>DUYURU</b> | Kurutma makinesi için uygun olmayan çamaşırlar kurutma sırasında cihaza ve çamaşırlara hasar verebilir. Kurutulacak çamaşırların etiketindeki talimatlara mutlaka uyun. Sadece etiketinde “kurutma makinesinde kurutulabilir” yazan çamaşırları, uygun programları seçerek kurutun. |
|---------------|---|



Kurutucuda kurutulamaz

## 5.2 Kurutma makinesinde kurutulması uygun olmayan çamaşırlar

|               |  |
|---------------|--|
| <b>DUYURU</b> | Metal desteklere sahip iç çamaşırları kurutma makinesinde kurutulmamalıdır. Bu metal destekler kurutma esnasında gevşeyerek koparsa, üründe hasara yol açabilir. Narin nakış işli kumaşlar, yünlü, ipekli çamaşırlar, hassas ve değerli kumaşlardan üretilmiş çamaşırlar, hava geçirmeyen çamaşırlar ve tül perdeler kurutma makinesinde kurutulmamalıdır. |
|---------------|--|

## 5.4 Enerji tasarrufu için yapılması gerekenler

- Çamaşırlar yıkanırken mümkün olan en yüksek devirde sıkma yapın. Bu sayede kurutma süresini kısaltarak enerji tüketimini azaltmış olursunuz. Çamaşırları cinslerine ve kalınlıklarına göre ayırın. Aynı cins çamaşırları birlikte kurutun. Örneğin, ince mutfak havlusu ve masa örtüleri kalın banyo havlularından daha önce kurur.
- Program seçimi için kullanma kılavuzundaki tavsiyelere uyun.
- Kurutma işlemi sırasında gerek duymadıkça yükleme kapağını açmayın. Yükleme kapağını mutlaka açmanız gerekiyorsa uzun süre açık tutmayın.
- Kurutma makinesi çalışırken ıslak çamaşır eklemeyin.
- Lif Filtresini her kurutma öncesinde veya sonrasında temizleyin.
- Yoğuşturuculu modellerde, yoğuşturucuyu en az ayda bir veya her 30 kurutmadan sonra düzenli olarak temizlemeye dikkat edin.
- Filtrelerin temiz olduğundan emin olun. Detay için bakım ve temizlik bölümüne bakın.
- Bacalı modellerde kılavuzda yer alan baca bağlantı kurallarına uyun ve baca temizliği yapın.
- Kurutma işlemi sırasında kurutma makinesinin bulunduğu ortamı iyi havalandırın.

- Isı pompalı modellerde yoğuşturucuyu en geç altı ayda bir kontrol edin ve kirli ise temizleyin.
- Eğer doğa dostu filtreyi kullanıyorsanız her çevrimde temizlemenize gerek yoktur. Ekranında doğa dostu filtre sembolü yandığında filtre bezini değiştirin.

## 5.5 Doğru yük kapasitesi

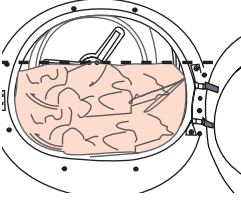
| DUYURU   |  |
|--|--|
|  | <p>Eğer ürün içerisindeki çamaşır miktarı maksimum yük kapasitesini geçerse doğru çalışmayabilir veya malzeme hasarı ya da ürün hasarına neden olabilir. Programların herbiri için maksimum yük kapasitesine uyun.</p> |

Aşağıdaki ağırlıklar örnek olarak verilmiştir.

| Çamaşırlar                   | Yaklaşık ağırlıklar (gr)* | Çamaşırlar       | Yaklaşık ağırlıklar (gr)* |
|------------------------------|---------------------------|------------------|---------------------------|
| Pamuklu nevresim (2 kişilik) | 1500                      | Pamuklu elbise   | 500                       |
| Nevresim (1 kişilik)         | 1000                      | Elbise           | 350                       |
| Çarşaf (2 kişilik)           | 500                       | Kot pantolon     | 700                       |
| Çarşaf (1 kişilik)           | 350                       | Mendil (10 Adet) | 100                       |
| Büyük masa örtüsü            | 700                       | T-Shirt          | 125                       |
| Küçük masa örtüsü            | 250                       | Bluz             | 150                       |
| Çay peçetesi                 | 100                       | Pamuklu gömlek   | 300                       |
| Banyo havlusu                | 700                       | Gömlek           | 200                       |
| El havlusu                   | 350                       |                  |                           |

\*Yıkama öncesi kuru çamaşır ağırlığı.

## 6 Ürünün çalıştırılması

### 6.1 Kontrol paneli

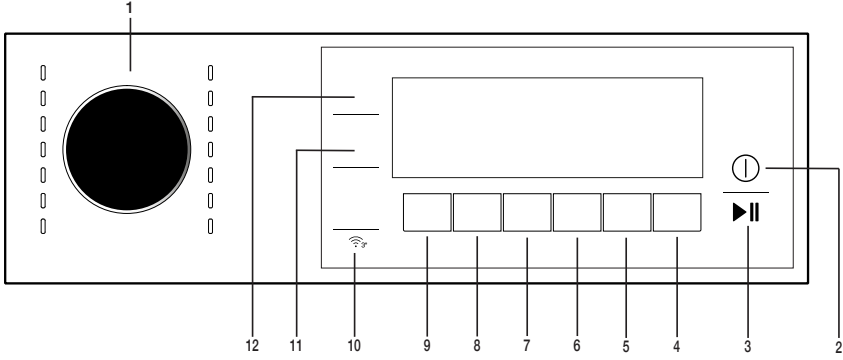

1. Program seçim düğmesi.
2. Açma / kapatma düğmesi.
3. Başla / bekle düğmesi.
4. Bitiş süresi seçim düğmesi.
5. Sesli uyarı seçim düğmesi.
6. Zaman programı ve çocuk kilidi seçim düğmesi.
7. Düşük ısı seçim düğmesi.
8. Kırışık önleme seçim düğmesi.
9. Destek Servis seçim düğmesi.
10. Uzaktan kontrol düğmesi.
11. Tambur ışığı düğmesi.
12. Kuruluk seviyesi seçim düğmesi.

### 6.2 Semboller



### 6.3 Kurutma makinesinin hazırlanması

- Kurutma makinesinin fişini takın.
- Yükleme kapağını açın.
- Çamaşırları kurutma makinesine sıkıştırmadan yerleştirin.
- Yükleme kapağını iterek kapayın.



- Açma/kapatma/program seçim düğmesini kullanarak istediğiniz programı seçin, makine açılacaktır.





Açma/kapatma/program seçim düğmesi ile programın seçilmesi programın başladığı anlamına gelmez. Programın başlaması için Başla / Bekle düğmesine basın.

## 6.4 Program seçimi ve tüketim tablosu

| TR                   |  |              |   |                        |
|----------------------|--|--------------|---|------------------------|
| Programlar           | Program Tanımı   | Kapasite(kg) | Çamaşır makinesindeki sıkma devri (Devir/dk.) | Kurutma süresi(dakika) |
| Pamuklu              | Isıya dayanıklı pamuklu tekstillerinizi bu programda kurutabilirsiniz. Kurutulacak ürünlerin kalınlığına ve istenen kuruluk seviyesine uygun kurutma ayarı seçilmelidir.   | 10           | 1000  | 240                    |
|                      |  | 12           | 1000  | 310                    |
| Pamuklu Ekonomik     | Tek katmanlı, gündelik pamuklu tekstilleri en ekonomik şekilde kurutur.  | 10           | 1000  | 230                    |
|                      |  | 12           | 1000  | 299                    |
| Pamuklu Ütü kuruluğu | Tek katmanlı, gündelik pamuklu tekstiller ütülemeye hazır şekilde hafif nemli olarak kurutulur.  | 10           | 1000  | 170                    |
|                      |  | 12           | 1000  | 210                    |
| Sentetik             | Tüm sentetik tekstillerinizi bu programda kurutabilirsiniz.İstedığınız kuruluk seviyesine uygun kurutma ayarı seçilmelidir.  | 6            | 800   | 110                    |
| Karma                | Renk vermeyen sentetik ve pamuklu çamaşırları birarada kurutmak için kullanın. Spor-fitness giysileri bu programda kurutulabilir.  | 6            | 1000  | 175                    |
| Sessiz               | Bu programla çalışma ortamına en düşük derecede gürültü ve ses yayılır. Bu programda pamuklu veya karma sentetik kıyafetlerinizi sessiz bir şekilde kurutabilirsiniz.  | 8            | 1000  | 240                    |
| Yünlü kurutma        | Hijyen sağlanmak istenen (bebek kıyafetleri, iç çamaşın, havlu vb.) yıkanmış ürünlerinizi kurutabileceğiniz programdır. Sıcaklık etkisi ile tekstillerinize yüksek hijyen sağlar.  | 1,5          | 600   | 148                    |
| Zaman Programları    | Düşük sıcaklıkta istenilen son kurutma derecesine ulaşmak için 10 dakikadan 160 dakikaya kadar zaman programlarını seçebilirsiniz. Bu programda kurutma makinesi, çamaşır kuruluğundan bağımsız olarak ayarlanan süre kadar kurutma yapar. | -            | -   | -                      |

|                        |   |     |      |     |
|------------------------|---|-----|------|-----|
| Yorgan / Kuş Tüyü      | Kurutma makinesinde kurutulabilir etiketi olan kuş tüyü ve elyaf dolu tekstillerinizi tek parça halinde kurutabilirsiniz. Bu programda tek parça halinde çift kişilik yorgan, yastık ve mont kurutabilirsiniz. Mont, ceket gibi kıyafetlerinizi ters çevirerek kurutunuz. | -   | 800  | 165 |
| Kot                    | Çamaşır makinesinde yüksek devirde sıkılmış kot giysileri kurutmak için kullanın.   | 4   | 1200 | 130 |
| Hassas/Gömlek          | Gömlek ve hassas çamaşırlarınızı kurutarak daha az kırışmalarını ve buna bağlı olarak kolay ütülenmelerini sağlar.  | 4   | 1200 | 80  |
| Hızlı 30'              | 2 adet gömleği ütüye hazır hale getirmek için bu programı kullanın.   | 0,5 | 1200 | 30  |
| Hijyenik Kurutma       | Hijyen sağlanmak istenen (bebek kıyafetleri, iç çamaşırı, havlu vb.) yıkanmış ürünlerinizi kurutabileceğiniz programdır. Sıcaklık etkisi ile tekstillerinize yüksek hijyen sağlar.  | 5   | 800  | 185 |
| Hijyenik Havalandırma  | Bu programı yıkama yapmadan hijyen sağlamak istediğiniz kuru giysi ve çamaşırlarınız için kullanabilirsiniz. Sıcaklık etkisi ile kuru tekstillerinize yüksek hijyen sağlar.   | 1,5 | -    | 120 |
| İndirilen Programlar   |   |     |      |     |
| Yorgan/ Nevresim       | Pamuklu ve sentetik içerikli nevresim takımlarını kurutmak için kullanın. 2 çift kişilik nevresim takımına kadar kurutma sağlar   | 3   | 800  | 135 |
| İç Çamaşırı            | İç çamaşırlarınızın yüksek sıcaklık ile hijyenik bir şekilde kurutulmasını sağlar.  | 2   | 1000 | 70  |
| Havlu                  | Mutfak havlusu, el havlusu ve bornoz gibi havlularınızı kurutun   | 5   | 1000 | 175 |
| Tazeleme               | Sıcak hava vermeden 10 dakika süreyle sadece havalandırma yapar. Uzun süre kapalı kalmış pamuklu ve keten çamaşırları bu program sayesinde havalandırarak üstlerine sinmiş olan kokuyu giderebilirsiniz.  | -   | -    | 10  |
| Outdoor/Spor (Goretex) | Sentetik, pamuklu veya karma kumaşlardan üretilmiş veya su geçirmez fonksiyonel ceket, yağmurluk vb. kıyafetlerinizi kurutmak için kullanın. Kurutma işleminden önce kıyafetlerinizi ters çeviriniz.  | 2   | 1000 | 135 |

## Enerji tüketim değerleri

| Programlar  | Kapasite(kg)   | Çamaşır makinesindeki sıkma devri (Devir/dk.) | Yaklaşık kalan nem miktarı | Enerji tüketim değeri kWh |
|---|--|---|----------------------------|---------------------------|
| Pamuklu Ekonomik Kuruluk*   | 12   | 1000  | 60%                        | 2,90                      |
| Pamuklu Ütü kuruluğu  | 12   | 1000  | 60%                        | 1,90                      |
| Sentetik Dolap kuruluğu   | 6  | 800   | 40%                        | 0,90                      |
|  | "Pamuklu Ekonomik Kuruluk programı" etikette ve ürün fişinde bilgilerin verildiği, tam ve yarı yükte kullanılabilir standart kurutma programıdır. Bu program, normal ıslak pamuklu yüklerin kurutulmasında kullanılan enerji tüketimi açısından en verimli programdır. |   |                            |                           |
|  | Maksimum 12 kg pamuklu çamaşır düzenli olarak kurutuyorsanız, su tankının tamamen dolması nedeni ile kurutucunun program sırasında durmasını önlemek için su tahliye hortumunu bağlamanızı öneririz. (Bakınız "Su tahliye hortumunun bağlanması")                      |   |                            |                           |

\* : Enerji Etiket standart programı EN 61121 Tablodaki tüm değerler EN 61121 standardına göre tespit edilmiştir. Tüketim değerleri çamaşır cinsi, sıkma devri, ortam şartları ve voltaj değerlerindeki değişimlere bağlı olarak tablodaki değerlerden farklılık gösterebilir.



Allergy UK, Britanya Alerji Vakfının markasıdır. Onay Mührü, ürünün, alerjik kişilerin bulunduğu ortamdaki alerjen miktarını ciddi oranda azalttığı ya da alerjenleri kısıtladığı/azalttığı/yok ettiği konusunda tavsiye isteyen kişilere rehberlik etmek için oluşturulmuştur. Amacı, ürünlerin bilimsel olarak test edildiğine ya da ölçülebilir sonuçlar ortaya koyacak şekilde incelendiğine dair kanıt sağlamaktır.

## 6.5 Yardımcı fonksiyonlar Kuruluk seviyesi

Kuruluk seviyesi düğmesi istenilen kuruluk derecesini ayarlamak için kullanılır. Program süresi seçime bağlı olarak değişebilir.



Bu fonksiyonu yalnızca program başlamadan önce etkinleştirebilirsiniz.

## Kırışık önleme

Kırışık önleme seçim düğmesine basarak kırışık önleme fonksiyonunu açıp kapatabilirsiniz. Program tamamlandıktan sonra çamaşırları hemen çıkarmayacaksanız, makinede kalan çamaşırların kırışmasını önlemek için, Kırışık önleme fonksiyonunu kullanabilirsiniz.

## Sesli uyarı

Kurutma makinesi, program tamamlandığında sesli uyarıda bulunur. Eğer sesli uyarı yapmasını istemiyorsanız “Sesli Uyarı” düğmesine basın. Sesli uyarı düğmesine bastığınızda ışığı söner ve program tamamlandığında sesli uyarı yapmaz.



Bu fonksiyonu program başlamadan önce ya da program başladıktan sonra seçebilirsiniz.

## Düşük ısı

Bu fonksiyonu sadece program başlamadan önce etkinleştirebilirsiniz. Çamaşırlarınızı daha düşük ısıda kurutmak isterseniz bu fonksiyonu aktif hale getirebilirsiniz. Aktif hale geldikten sonra program süresi uzayacaktır.

## Bitiş süresi

Bitiş süresi fonksiyonuyla programın bitiş süresini 24 saate kadar erteleyebilirsiniz.

1. Yükleme kapağını açıp çamaşırları yerleştirin.
2. Kurutma programını seçin.
3. Bitiş süresi seçim düğmesine basarak istediğiniz geciktirme süresini ayarlayın. Bitiş süresi ledi yanar. (Düğmeye basılı tutulduğunda Bitiş süresi aralıksız ilerler).
4. Başla / Bekle düğmesine basın. Bitiş süresi geri sayımı başlar. Görüntülenen gecikme süresinin ortasındaki “:” işareti yanıp söner.



Bitiş süresi boyunca çamaşır ilave edebilir ya da çıkarabilirsiniz. Ekranda görünen süre, normal kurutma süresiyle bitiş süresinin toplamıdır. Geri sayımın sonunda bitiş süresi ledi söner, kurutma başlar ve kurutma ledi yanar.

## Bitiş süresinin değiştirilmesi

Geride sayım işlemi sırasında süreyi değiştirmek isterseniz:

Açma/kapatma/program seçim düğmesini çevirerek programı iptal edin. İsteddiğiniz programı seçerek Bitiş süresi seçim işlemini tekrarlayın.

Bitiş süresi fonksiyonunun iptal edilmesi

Bitiş süresi geri sayımını iptal etmek ve programı derhal başlatmak isterseniz:

Açma/kapatma/program seçim düğmesini çevirerek programı iptal edin. İsteddiğiniz programı seçerek “Başla/Bekle” düğmesine basın.

## Tambur ışığı

Bu tuşa basılarak tambur aydınlatma lambasını açıp kapatabilirsiniz. Tuşa basıldığında lamba açılır, belirli bir süre sonra lamba söner.

## 6.6 Uyarı göstergeleri

|  |  |
|--|--|
|  | Uyarı göstergeleri kurutma makinenizin modeline göre farklılık gösterebilir. |
|--|--|

### Filtre temizleme

Program tamamlandığında filtrenin temizlenmesi gerektiğini gösteren uyarı göstergesi yanar.

### Su tankı

Program devam ederken su tankı dolarsa, uyarı göstergesi yanıp sönmeye başlar ve makine beklemeye geçer. Bu durumda su tankındaki suyu boşaltın ve Başla / Bekle düğmesine basarak programı başlatın. Uyarı göstergesi söner ve program kaldığı yerden devam eder.

### Filtre çekmecesi/ısı değiştirici temizliği

Filtre çekmecesinin temizlenmesi gerektiğini hatırlatmak için uyarı sembolü belirli aralıklarla yanıp söner.

### 6.7 Programın başlatılması

Başla/Bekle düğmesine basarak programı başlatın.

Programın başladığını belirten Başla/Bekle ve Kurutma göstergeleri yanar.

### 6.8 Çocuk Kilidi

Kurutma makinesinde program çalışırken düğmelere basıldığında kurutma makinesinin program akışının etkilenmesini önleyen çocuk kilidi bulunmaktadır. Çocuk Kilidi etkinken, panelde bulunan Açma/kapatma/ program seçim düğmesi dışındaki tüm düğmeler devre dışı kalır.

Çocuk kilidini aktif hale getirmek için Sesli uyarı düğmesine 3 saniye boyunca basın.

Program bittikten sonra yeni bir program başlatılabilmek veya programa müdahale edebilmek için çocuk kilidini devreden çıkarmak gerekir. Çocuk kilidini devreden çıkarmak için aynı düğmeye tekrar 3 saniye boyunca basın.

|  |  |
|--|--|
|  | Çocuk Kilidi etkinleştirildiğinde ekrandaki çocuk kilidi uyarı göstergesi yanar. |
|--|--|

Çocuk kilidinin etkin olduğu durumda:

Kurutma makinesi çalışır veya durma pozisyonunda iken program seçim düğmesinin konumu değiştirildiğinde gösterge simgeleri değişmeyecektir.

|   |   |
|---|---|
|  | Kurutma makinesi çalışırken ve çocuk kilidi aktifken, program seçme anahtarı çevirildiğinde, çift bip sesi duyulur. Eğer program seçme anahtarı eski konumuna getirilmeden çocuk kilidi iptal edilirse, program seçme anahtarının yeri değiştirildiğinden dolayı program sonlandırılır. |
|---|---|

### 6.9 Programın başlatıldıktan sonra değiştirilmesi

Kurutma makinesi çalışmaya başladıktan sonra, seçtiğiniz programı değiştirerek çamaşırları farklı bir programda kurutabilirsiniz.

- Örneğin Ütü Kuruluşu yerine Ekstra Kuru programını seçmek için Açma/kapatma/ program seçim düğmesini çevirerek Ekstra Kuru programını seçin.
- Başla/Bekle düğmesine basarak programı başlatın.

### Bekleme durumunda çamaşır ekleme ve çıkarma

Kurutma programı başladıktan sonra kurutma makinesine çamaşır eklemek veya çıkarmak isterseniz:

- Başla/Bekle düğmesine basarak kurutma makinesini Bekle konumuna alın. Kurutma işlemi durur.
- Bekle konumunda yüklem kapağını açın, çamaşır ekledikten veya çıkardıktan sonra yüklem kapağını kapayın.
- Başla/Bekle düğmesine basarak programı başlatın.



**i** Kurutma işlemi başladıktan sonra yapılan çamaşır ekleme işlemi, kurutma makinesinde içinde kurumuş çamaşırların ıslak çamaşırlarla karışmasına ve işlem sonunda çamaşırların nemli kalmasına neden olabilir. Çamaşır kurutma sırasında çamaşır ekleme ve çıkarma işlemi istenildiği kadar tekrarlanabilir. Fakat bu işlem, kurutma işlemi sürekli kesintiye uğratacağından program süresinin uzamasına ve enerji tüketiminin artmasına neden olur. Bu nedenle çamaşır ekleme işleminin program başlamadan önce yapılması tavsiye edilir. Kurutma makinesi bekleme durumunda iken program seçme düğmesinin konumu değiştirilerek yeni bir program seçilirse, çalışan program sonlanır.

**SSS** Devam eden bir program sırasında çamaşır eklerken veya çıkarırken, tamburun iç yüzeyine temas etmeyin. Tambur yüzeyi sıcaktır.

## 6.10 Programın iptal edilmesi

Kurutma makinesi çalışmaya başladıktan sonra, herhangi bir nedenle programı iptal edip kurutma işlemine son vermek istediğinizde Açma/kapatma/program seçim düğmesini çevirin, program iptal edilir.

**i** Kurutma makinesi çalışırken programı iptal ettiğinizde makinenin içi aşırı sıcak olacağından tazeleme programını çalıştırarak soğumasını sağlayın.

## 6.11 Program sonu

Program sona erdiğinde program takip göstergesindeki Son/ Kırışık Önleme ve Lif Filtresi Temizliği Uyarı ledleri yanar. Yükleme kapağı açılabilir ve kurutma makinesi ikinci bir çalışmaya hazır hale gelir.

Kurutma makinesini kapatmak için Açma / Kapatma / Program seçim düğmesini Açma/ Kapatma konumuna getirin.

**i** Eğer anticrease modu aktif ise, program tamamlandıktan sonra çamaşırlar çıkarılmadığı takdirde makinede kalan çamaşırların kırışmasını önlemek amacıyla 2 saat süreli kırışık önleme fonksiyonu devreye girer. Program 10 dakika aralıklarla çamaşırları döndürerek kırışmalarını önler.

## 6.12 Koku Özelliği

Kurutma makinenizde koku uygulaması özelliği varsa bu özelliğin kullanımı için ProScent kullanma kılavuzunu okuyun.

## 6.13 HomeWhiz Fonksiyonu

Öncelikle telefonunuzda homewhiz uygulamasının yüklü olması gereklidir.

Homewhiz uygulaması ile ilgili detay bilgilere <https://www.homewhiz.com/> adresinden ulaşılabilir

Telefonunuzda bluetooth açık olmalıdır.

Ürün Açma / Kapatma düğmesinden kapalı moduna alın.

Mobil cihazınızdaki uygulamadan aşağıda belirtilen işlemleri yapın.

Cihazlar->Cihaz Ekle->Temizlik Cihazları->Kurutma Makinesi

Uygulamaya ürün barkodunu okutun veya yazın.

Mobil cihazınızdaki uygulamanın yönergelerine göre kurulumu devam edin.

Uygulamadaki yönergeye göre ürününüzdeki Açma / Kapatma düğmesi ve Uzaktan Kontrol tuşlarına birlikte 3sn basın. Ekranda 3-2-1 yazar ve aşağıdaki görsel oluşur.

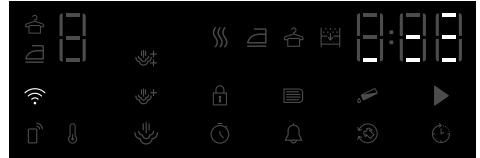

Kurulum tamamlandığında ürün ekranı kapanır ve uygulamada ürünün ekleneceği odanın seçilmesi istenir. Uzaktan bağlantının kullanılması:

Ürün indirilen program moduna alınır, eğer üründe wifi açık ise wifi ikonu yandığı görülmelidir.

Eğer wifi kapalı ve ikon yanmıyor ise Uzaktan Kontrol tuşuna 3sn basılarak wifi açılmalıdır.

Wifi açık durumda ürüne uzaktan kontrol vermek için Uzaktan Kontrol tuşuna basılır, ekranda gözükken ikonlar yanar.

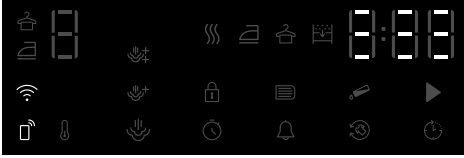

Uzaktan Kontrol aktif durumda homewhiz uygulamasına girilerek uzaktan kontrol edilebilir. Homewhiz uygulaması ile ilgili detay bilgilere <https://www.homewhiz.com/> adresinden ulaşılabilir.

### Ürünün ağdan silinmesi:

Ürün açıkken Bitiş Süresi ve Uzaktan Kontrol tuşlarına 5sn boyunca basıldığında ekranda 5'ten geriye sayar ve bip sesi yaptığında ürün ağdan silinip wifi kapatılır.



**UYARI !**

Kapak açıldığında uzaktan kontrol iptal olur. Program düğmesi çevrildiğinde uzaktan kontrol iptal olur.

Wifi ikonu sürekli yanıyor ise aktif ve ağa bağlı anlamına gelir.

Wifi ikonu sürekli yanıp/sönüyorsa aktif ve ağa bağlanmaya çalıştığı anlamına gelir. Sürekli yanar duruma geçmeden ürüne bağlanamazsınız.

Uzaktan Kontrol ikonu aktif ve wifi ikonu sürekli yanıyor ise ürüne bağlantıya izin verilir.

### Homewhiz Uygulamasını Edinme

Homewhiz uygulamasını cihazınıza ait uygulama marketlerinden edinebilirsiniz. Uygulamalara daha hızlı erişmek için aşağıdaki karekodları kullanabilirsiniz.



iOS işletim sistemli cihazlar için Apple App Store



Android işletim sistemli cihazlar için Google Play Store

## Destek Servis Özelliği

Destek Servis, beyaz eşya ürünlerinizin üzerindeki Destek Servis tuşu ile oluşturduğunuz talep sonrası, uzman müşteri temsilcilerimizin sizi HomeWhiz uygulaması üzerinden belirttiğiniz cep telefonu numarasından arayarak her türlü sorunuzla ilgili yardımcı olabileceği bir hizmettir.

## Destek Servis İçin Telefon Numarası Girilmesi

Destek Servis tuşuna basılı tutup talep oluşturduktan sonra müşteri temsilcinizin sizi arayabilmesi için cep telefonu numaranızı uygulama üzerinden paylaşmış olmanız gerekmektedir. Cep telefonu numaranızı HomeWhiz uygulamanızdaki iletişim menüsünden ekleyebilir ya da değiştirebilirsiniz.

## Destek Servis Üzerinden Talep Oluşturma

Bu hizmeti kullanabilmeniz için ürününüzün HomeWhiz uygulamasında ekli ve evinizdeki internet ağına bağlı olması gerekmektedir.

1. Ürün üzerinde internet bağlantınız olduğundan ve cep telefonu numaranızı HomeWhiz uygulaması üzerinden girdiğinizden emin olun.
2. Destek servis tuşuna 3sn basılı tutun.
3. Destek Servis sembolü yanıp sönmeye başlayacaktır.
4. Talebiniz müşteri temsilcisine başarılı bir şekilde ulaştığında sembol sürekli yanık kalacaktır.
5. Uygulamasında belirttiğiniz telefon numarası üzerinden sizi arayacaktır.
6. Görüşme tamamlandığında sembolün ışığı sönecektir.

Talep oluşturma sırasında, talebiniz müşteri temsilcisine başarılı bir şekilde iletilmediğinde Destek Servis sembolü söner. Bakınız: Sorun Giderme

## Destek Servis Talep İptali

Destek servis talebinizi iptal etmek istiyorsanız, talebin müşteri temsilcisine başarılı bir şekilde ulaşıp olması ve sembolün ışığının sürekli yanık durumda olması gerekir. İptal işlemi için;

1. Destek servis tuşuna 3 saniye basılı tutun.
2. Destek Servis sembolünün ışığı yanıp sönmeye başlayacaktır.
3. Talep başarılı bir şekilde iptal edildiğinde sembolün ışığı sönecektir.

## Sorun Giderme

Destek servis tuşuna bastıktan sonra destek servis sembolünün ışığı sürekli yanmıyor hemen sönmüyor ya da sürekli yanıp sönmüyorsa:

- Ürününüzün HomeWhiz uygulamasında ekli ve evinizdeki internet ağına bağlı olduğundan emin olun.
- HomeWhiz hesabınız olduğundan ve HomeWhiz uygulaması üzerinden aranacak cep telefonu numaranızı girdiğinizden emin olun.
- İnternet bağlantısı yok ise bu özellik çalışmaz. Ev internetinizi kontrol edin.
- HomeWhiz uygulamasında girdiğiniz numaranın doğruluğunu kontrol edin.

|   |  |
|---|--|
|  | Destek servis tuşuna bastığınızda ürününüzün kablosuz bağlantı yayını eğer kapalıysa otomatik olarak açılacaktır. Destek Servisi işlemi tamamlandıktan sonra kapatmadığınız sürece kablosuz bağlantı yayını devam edecektir. |
|---|--|

## 7 Bakım ve temizlik



Önce "Güvenlik Talimatları" bölümünü okuyun!

### 7.1 Lif Filtreleri (iç ve dış filtre)/Yükleme Kapağı İç Yüzeyi Temizliği

Kurutma işlemi boyunca çamaşırdan ayrılıp havaya karışan tüy ve lifler lif filtreleri tarafından toplanır.



Her kurutma işleminden sonra lif filtresini ve yükleme kapağının iç yüzeylerini mutlaka temizleyin.

#### DUYURU

Kurutma makinenizde içi içe konumlandırılmış 2 adet lif filtresi bulunur. Lif filtreleri olmadan ürünü çalıştırmayın.

Lif filtrelerini temizlemek için:

- Yükleme kapağını açın.
- İki parçalı lif filtresinin birincisini (iç filtre) tutarak yukarıya doğru çekerek çıkartın.

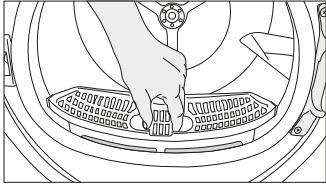

- İki parçalı lif filtresinin ikincisini de (dış filtre) yukarı çekerek çıkartın.

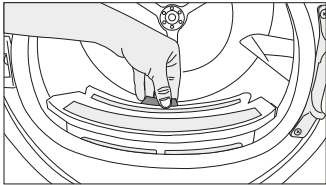

Açık olan filtrelerin takıldığı yuvaya tüy, lif ve pamuk toplarının düşmemesine dikkat edin.

- Lif filtrelerinin her ikisini de (iç ve dış filtre) açın içindeki lifleri elinizle veya hava yönlendirici üzerinde bulunan fırça ile temizleyin. Filtrelerin içindeki tüyleri elektrik süpürgesi ile de temizleyebilirsiniz.

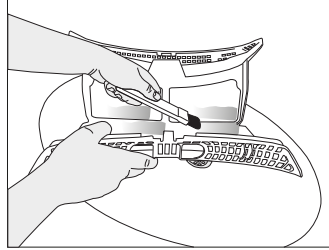
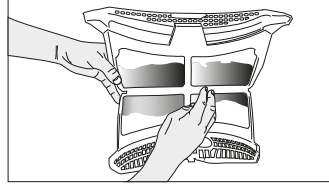
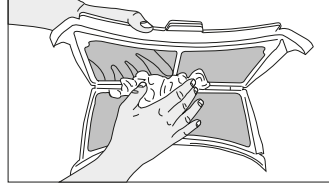

- Filtrelerin her ikisini lif birikme yönünün tersinde su ile elinizle veya yumuşak bir fırça ile temizleyin. Filtreleri yerine takmadan önce kurutun.

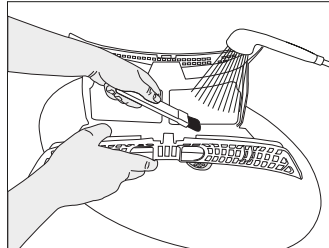
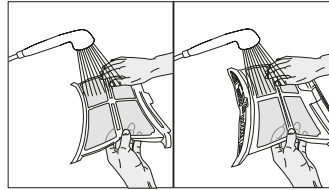

- Lif filtrelerini iç içe takarak yerine monte edin.

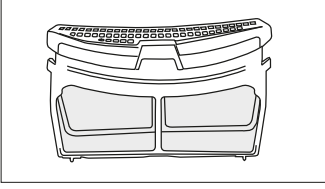

- Yükleme kapağının tüm iç yüzeylerini ve contasını yumuşak nemli bir bez veya hava yönlendirici üzerinde bulunan fırça ile temizleyin.

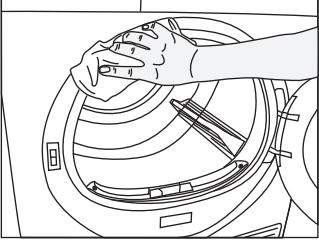
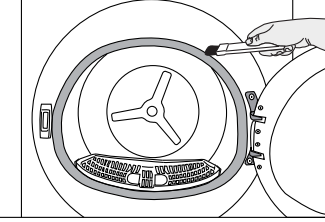
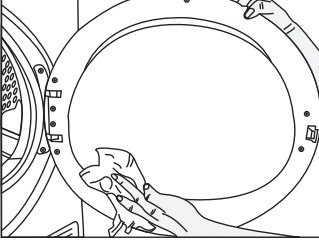

## 7.2 Sensörün temizlenmesi

Kurutma makinesinin içinde, çamaşırın kuru olup olmadığını algılayan nem sensörleri bulunmaktadır.

Sensörleri temizlemek için:

Kurutma makinesinin yükleme kapağını açın.

Kurutma işleminden dolayı makine hala sıcaksa soğumasını bekleyin.

Sensörün metal yüzeylerini sirkeyle ıslatılmış yumuşak bir bezle silin ve kurulaşın.



Sensörün metal yüzeylerini yılda 4 kez temizleyin.  
Sensörün metal yüzeylerini temizlerken metal aletler kullanmayın.



Yangın ve patlama tehlikesi nedeniyle, sensörleri temizlerken çözelti maddesi, temizleme maddesi veya benzeri maddeler kullanmayın!

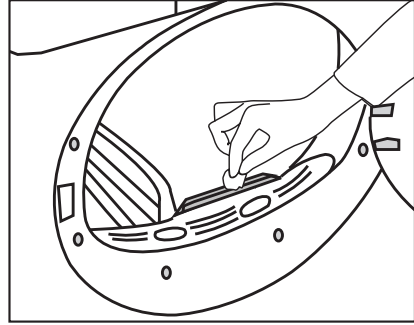

### 7.3 Su tankının boşaltılması

Kurutma sırasında nem çamaşırdan alınarak yoğuşturulur ve ortaya çıkan su, su tankında birikir. Her kurutmadan sonra su tankını boşaltın.

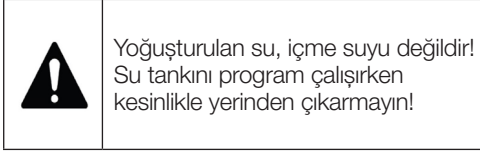

Su tankını boşaltmayı unutursanız sonraki kurutmalar sırasında su tankı tamamen dolduğunda makine durur ve Su Tankı uyarı sembolü yanıp söner. Bu durumda su tankını boşaltın ve kurutma işlemine devam etmek için Başla / Bekle düğmesine basın.

Su tankını boşaltmak için:

Su tankını çekmeden çekerek dikkatlice çıkarın.

Çekmecenin içindeki su tankını dikkatlice çıkarın.

Su tankındaki suyu dökün.

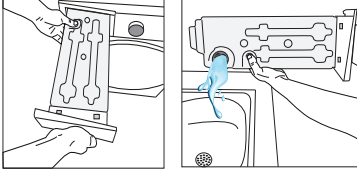

Su tankındaki hunide lif birikimi oluşmuş ise suya tutarak temizleyin. Su tankını yerine yerleştirin.

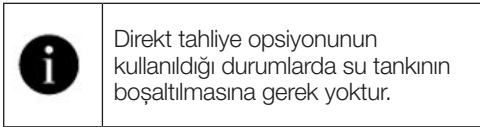

### 7.4 Yoğuşturucunun temizlenmesi

Lif filtresi tarafından yakalanmayan tüy ve lifler, hava yönlendiricinin arkasında bulunan yoğuşturucunun metal yüzeyinde toplanmaktadır. Bu liflerin düzenli olarak temizlenmesi gerekmektedir.

Eğer yoğuşturucu temizleme simgesi yanıp sönüyorsa metal yüzeyi kontrol edin. Lif varsa temizleyin. En geç altı ayda bir kez kontrol edilmelidir.

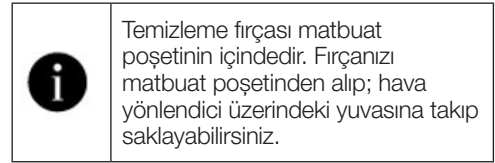

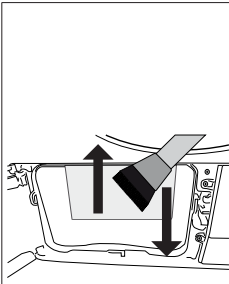

Yoğuşturucunun metal yüzeyinde toplanan lifleri ıslak bez veya hava yönlendiricide bulunan fırça ile yukarı aşağı yönde temizleyin. Yoğuşturucunun metal plakalarına zarar vereceğinden sağ ve sol yönde temizleme yapmayın.

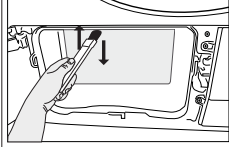

Temizleme işlemi için fırçalı bir elektrik süpürgesi de kullanabilirsiniz. Elektrik süpürgezinin fırçası yoksa yoğuşturucu temizlenmesi önerilmez.

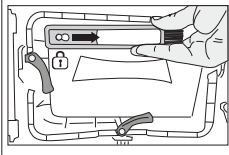

Filtre, kapak ve yoğuşturucuyu temizledikten sonra fırçayı sağa sürükleyerek yerine takın.

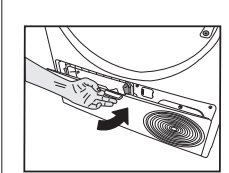

Temizleme işlemi bittikten sonra hava yönlendirici kapağını yerine takın, mandalları hareket ettirerek kapatın ve tekmeliği kapatın.



Elinizi koruyacak bir eldiven takarak elle de temizleyebilirsiniz. Çıplak elle temizlemeyi denemeyin. Yoğuşturucu kanatçıkları elinize zarar verebilir. Temizleme işleminin sağa sola doğru yapılması yoğuşturucu kanatlarına zarar verebilir. Bu durumda kurutmama problemi olabilir.

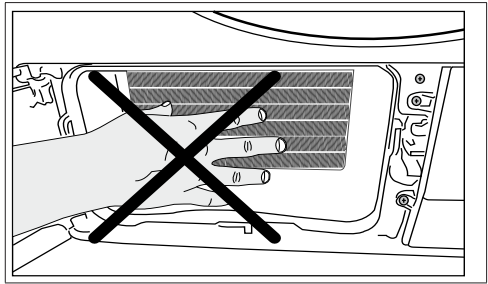

Hava yönlendirici kapağını çıkardığınızda, yoğuşturucu önündeki plastik bölgede su olması normaldir.

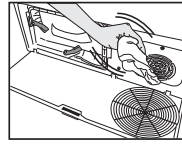

Fan kapağı ve tekmelik üzerinde biriken lif görürseniz, bez yardımı ile silin.

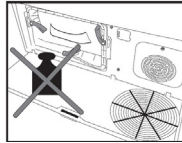

Tekmelik açık iken üstüne ağırlık bırakmayın.

#### DUYURU

Tamburu temizlemek için aşındırıcı maddeler veya çelik yünü kullanmayın

## 7 Sorun giderme

|   |  |
|---|--|
| <p>Kurutma işlemi uzun sürüyor.</p> <p>Lif filtrelerini (iç ve dış filtre) gözenekleri tıkanmış olabilir. &gt;&gt;&gt; Lif filtrelerini ılık suyla yıkayın ve kurutun.</p> <p>Yoğuşturucu önü tıkanmış olabilir. &gt;&gt;&gt;</p> <p>Yoğuşturucu önünü temizleyin.</p> <p>Makinenin önündeki havalandırma ızgaraları kapalı olabilir. &gt;&gt;&gt; Havalandırma ızgaralarının önünde havalandırmayı engelleyen eşya varsa kaldırın.</p> <p>Makinenin kurulduğu alan çok küçük olduğu için havalandırma yetersiz olabilir. &gt;&gt;&gt; Oda sıcaklığının çok yükselmemesi için kapı veya pencereleri açın.</p> <p>Nem sensörü varsa;</p> <p>Nem sensöründe kireç tabakası oluşmuş olabilir. &gt;&gt;&gt; Nem sensörünü temizleyin.</p> <p>Aşırı çamaşır yüklenmiş olabilir. &gt;&gt;&gt; Kurutma makinesini aşırı yüklemeyin.</p> <p>Çamaşırklar yeterli derecede sıkılmamış olabilir. &gt;&gt;&gt; Çamaşır makinesinde daha yüksek devirde sıkma yapın.</p> | <p>Program nedensiz olarak yarıda kesildi.</p> <p>Yükleme kapağı tam kapanmamış olabilir. &gt;&gt;&gt; Yükleme kapağının doğru bir şekilde kapandığından emin olun.</p> <p>Elektrik kesintisi yaşanmış olabilir. &gt;&gt;&gt; Programı başlatmak için Başla / Bekle / İptal düğmesine basın.</p> <p>Su tankı dolu olabilir. &gt;&gt;&gt; Su tankını boşaltın.</p> <p>Çamaşırklar çekmiş, keçeleşmiş veya bozulmuş.</p> <p>Çamaşır cinsine uygun program kullanılmamış olabilir. &gt;&gt;&gt; Çamaşırkların üzerindeki bakım etiketlerini kontrol ederek çamaşırkların cinsine uygun bir program seçin.</p> <p>Yükleme kapağından su akıyor.</p> <p>Yükleme kapağının iç yüzeylerinde ve yükleme kapağı contasının yüzeylerinde lif birikmiş olabilir. &gt;&gt;&gt; Yükleme kapağının iç yüzeylerini ve yükleme kapağı contasının yüzeylerini temizleyin.</p> <p>Yükleme kapağı kendiliğinden açılıyor.</p> <p>Yükleme kapağı tam kapanmamış olabilir. &gt;&gt;&gt; Yükleme kapağını kapanma sesini duyana kadar itin.</p> <p>Su tankı uyarı sembolü yanıyor/yanıp sönüyor.</p> <p>Su tankı dolu olabilir. &gt;&gt;&gt; Su tankını boşaltın. Su boşaltma hortumu katlanmış olabilir. &gt;&gt;&gt; Ürün doğrudan su giderine bağlıysa su boşaltma hortumunu kontrol edin.</p> <p>Kurutma makinesinin içindeki aydınlatma yanmıyor. (lambalı modellerde)</p> <p>Kurutma makinesi Açma / Kapama düğmesiyle açılmamış olabilir. &gt;&gt;&gt; Kurutma makinesinin açık konumunda olduğunu kontrol edin.</p> <p>Lamba bozuk olabilir. &gt;&gt;&gt; Lambanın değiştirilmesi için Yetkili Servise başvurun.</p> <p>Kırışıklık önleme sembolü veya ışığı yanıyor.</p> <p>Kurutma makinesinde kalan çamaşırkların kırışmasını önleyen Kırışık Önleme programı devreye girmiş olabilir. &gt;&gt;&gt; Kurutma makinesini kapayın ve çamaşırkları çıkarın.</p> |
| <p>Kurutma sonunda çamaşırklar nemli çıkıyor.</p> <p>Çamaşır cinsine uygun program kullanılmamış olabilir.&gt;&gt;&gt; Çamaşırkların üzerindeki bakım etiketlerini kontrol ederek çamaşırkların cinsine uygun bir program seçin veya ilave olarak zaman programlarını kullanın.</p> <p>Lif filtrelerinin (iç ve dış filtre) gözenekleri tıkanmış olabilir. &gt;&gt;&gt; Filtreleri ılık suyla yıkayın ve kurutun.</p> <p>Yoğuşturucu önü tıkanmış olabilir. &gt;&gt;&gt;</p> <p>Yoğuşturucu önünü temizleyin.</p> <p>Aşırı çamaşır yüklenmiş olabilir. &gt;&gt;&gt; Kurutma makinesini aşırı yüklemeyin.</p> <p>Çamaşırklar yeterli derecede sıkılmamış olabilir. &gt;&gt;&gt; Çamaşır makinesinde daha yüksek devirde sıkma yapın.</p>   |  |
| <p>Kurutma makinesini açılmıyor veya program başlatılmıyor. Kurutma makinesi ayarlandığında devreye girmiyor.</p> <p>Elektrik fişi takılmamış olabilir. &gt;&gt;&gt; Elektrik fişinin takılı olduğundan emin olun.</p> <p>Yükleme kapağı açık kalmış olabilir. &gt;&gt;&gt; Yükleme kapağının doğru bir şekilde kapandığından emin olun.</p> <p>Program ayarlanmamış ya da Başla / Bekle düğmesine basılmamış olabilir. &gt;&gt;&gt; Programın ayarlandığından ve Bekle konumunda olmadığından emin olun.</p> <p>Çocuk kilidi devrede olabilir. &gt;&gt;&gt; Çocuk kilidini devreden çıkarın.</p>   |  |



|  |
|--|
| Lif filtresi temizleme sembolü yanıyor.  |
| Lif filtreleri (iç ve dış filtre) temizlenmemiş olabilir. >>> Filtreleri ılık suyla yıkayın ve kurutun..<br>Lif filtreleri gözeneklerinde tıkanıklığa sebep olacak bir tabaka oluşmuş olabilir. >>> Filtreyleri ılık suyla yıkayın ve kurutun.<br>Lif filtreleri (iç ve dış filtre) gözeneklerinde tıkanıklığa sebep olacak bir tabaka oluşmuş olabilir.<<Filtreleri ılık su ile yıkayın ve kurutun>><br>Lif filtreleri yerine takılmamış olabilir. >>> İç ve dış filtreleri yerine takın.<br>Doğa dostu filtre bezi plastik parçaya takılmamış olabilir ve yoğuşturucu önü tıkanmış olabilir.>>>Doğa dostu filtre bezini plastik parçaya takın ve filtre yuvasına yerleştirin.<br>Doğa dostu filtre temizleme için uyarı ikonu yanmasına rağmen değiştirilmemişi olabilir. "Filtrenizi değiştirin." |
| Makine sesli uyarı veriyor   |
| Lif filtreleri yerine takılmamış olabilir. >>> İç ve dış filtreleri yerine takın.<br>Makinenin filtreleri takılmamış olabilir.>>> lif filtrelerini (iç ve dış) veya doğa dostu filtreyi yerine takın.  |
| Yoğuşturucu uyarı sembolü yanıp sönüyor.   |
| Yoğuşturucu önü lifle tıkanmış olabilir. >>> Yoğuşturucu önünü temizleyin.<br>Lif filtreleri yerine takılmamış olabilir. >>> İç ve dış filtreleri yerine takın.  |
| Kurutma makinesinin içindeki aydınlatma yanıyor. (lambalı modellerde)  |
| Kurutma makinesinin fişi takılı, Açma /Kapama düğmesi basılı ve kapak açık ise ışık yanar. >>> Kurutma makinesinin fişini çıkartın veya Açma / Kapama düğmesini kapalı pozisyona getirin.  |
| Buhar sembolü yanıp sönüyor.(Buhar fonksiyonu olan ürünlerde)  |
| Program için makine içerisinde yeterli miktarda su bulunmayabilir >>> Bir çevrim buhar fonksiyonsuz bir programda çalıştırın.  |
| Buhar programları başlamıyor. (Buhar fonksiyonu olan ürünlerde)  |
| Program için makine içerisinde yeterli miktarda su bulunmayabilir >>> Bir çevrim buhar fonksiyonsuz bir programda çalıştırın.  |
| Kırışıklık programında kırışıklık seviyesi azalmıyor. (Buhar fonksiyonu olan ürünlerde)  |

|  |
|--|
| Fazla miktarda çamaşır konulmuş olabilir => Belirtilen miktarda çamaşır yerleştirin.<br>Buhar uygulama süresi düşük seçilmiş olabilir => Yüksek miktarda buhar uygulamasını seçin.<br>Program sonunda çamaşırlar uzun süre makine içinde kalmış olabilir => Program sonunda derhal çamaşırları çıkarın ve bir ipe asın.  |
| Koku giderme programında çamaşırlardaki koku azalmıyor.(Koku giderme fonksiyonu olan ürünlerde)  |
| Fazla miktarda çamaşır konulmuş olabilir => Belirtilen miktarda çamaşır yerleştirin.<br>Buhar uygulama süresi düşük seçilmiş olabilir => Yüksek miktarda buhar uygulamasını seçin.   |
| Wifi ikonu sürekli yanıp sönüyor. (HomeWhiz Fonksiyonu olan modellerde)  |
| >>> Ürün ağa bağlanmamış olabilir. Yönergeleri takip ederek ağa bağlayın.Ürünün ağa bağlandığı cihazda problem olabilir. Kontrol edin.Ürün ağa uzak olduğu için bağlanamıyor olabilir.   |
| Ekranada "F L t" yazısını görüyorsanız aşağıdaki adımları kontrol edin.  |
| Filtreler kirli olabilir. İç ve dış filtreleri temizleyin veya doğa dostu filtreyi değiştirin.<br>Kapak bölgesinde eğer iç ve dış ikili filtreyi kullanıyorsanız, iki filtrenin de takılı olduğundan emin olun.<br>Doğa dostu filtre özelliğini kullanıyorsanız filtre bezinin plastik parçaya takılı olduğundan emin olun. Takılı değilse filtre bezini plastik parçaya takın.<br>Yoğuşturucu önü kirli olabilir. Tekmelik bölgesini açıp kontrol edin ve temiz olduğundan emin olun. Bakım ve Temizlik bölümünü inceleyin. |

|   |  |
|---|--|
|  | Bu bölümdeki talimatları uygulamanıza rağmen sorunu gideremezseniz ürünü satın aldığınız bayi ya da Yetkili Servise başvurun. Çalışmayan ürünü kendiniz onarmayı asla denemeyin. |
|---|--|

|   |  |
|---|--|
|  | Cihazınızın herhangi bir kısmı ile ilgili bir sorunla karşılaşırsanız, cihaz model numarasıyla yetkili servise başvurarak değişim talep edebilirsiniz. |
|---|--|

### Müşteri Memnuniyeti Politikası

- Müşterilerimizin istek ve önerilerini her kanaldan karşılamaktan mutluluk duyarız.

Kanallarımız:

- \* Çağrı Merkezimiz:

0850 210 0 888

(Sabit telefonlardan veya cep telefonlarından alan kodu çevirmeden arayın\*)

- \* Diğer Numaramız

0216 585 8 888

- Çağrı Merkezimiz haftanın 7 günü 24 saat hizmet vermektedir.

- Çağrı Merkezimiz ile yaptığınız görüşmeler iletişim hizmeti aldığınız operatör firma tarafından sizin için tanımlanan tarifeye göre ücretlendirilir.

- Sabit veya cep telefonlarınızdan alan kodu tuşlamadan çağrı merkezi numaramızı arayarak ürününüz ile ilgili arzu ettiğiniz hizmeti talep edebilirsiniz.

- \* Whatsapp Numaramız: 0544 444 08 88

- \* Faks Numaramız: 0216 423 2353

- \* Web Adresimiz:

- [www.arcelik.com.tr](http://www.arcelik.com.tr)

- \* e-posta Adresimiz:

- [musteri.hizmetleri@arcelik.com.tr](mailto:musteri.hizmetleri@arcelik.com.tr)

- \* Sosyal Medya Hesaplarımız:

- <https://www.instagram.com/arcelik/>

- <https://twitter.com/arcelik>

- <https://www.facebook.com/arcelik/>

- <https://www.youtube.com/user/tvarcelik>

- \* Posta Adresimiz:

- Arçelik A.Ş. Karaağaç Caddesi No:2-6, 34445, Sülüçe / İSTANBUL

- \* Bayilerimiz,

- <https://www.arcelik.com.tr/arcelik-bayileri>

- \* Yetkili Servislerimiz,

- <https://www.arcelik.com.tr/yetkili-servisler>

- Online servis randevusu almak için,

- <http://digital.arcelik.com.tr>

- Tüm yetkili servis istasyonu bilgilerimiz, Ticaret Bakanlığı tarafından oluşturulan "Servis Bilgi Sistemi"nde ([www.servis.gov.tr](http://www.servis.gov.tr)) yer almaktadır.

- Yedek parça malzemeleri yetkili servislerimizden temin edilebilir.

- Müşterilerimizden iletilen istek ve önerilerin Arçelik'e ulaştığı bilgisini, müşteri profili ayırımı yapılmaksızın kendilerine 24 saat içinde veririz.

- Müşteri Hizmetleri sürecimiz:

Müşterilerimizin istek ve önerilerini;

\* İzlenebilir, raporlanabilir, şeffaf ve güvenli tek bir bilgi havuzunda toplarız.

\* Yasal düzenlemelere uygun, objektif, adil ve gizlilik içinde ele alır ve değerlendiririz.

\* Bu geri bildirimleri süreçlerimizin daha mükemmel hale getirilmesinde kullanırız.

- Arçelik olarak, mükemmel müşteri deneyimini yaşatmayı ana ilke olarak kabul eder, müşteri odaklı bir yaklaşım benimseriz.

- Bütün süreçlerimizi yönetim sistemi ile entegre ederek birbirini kontrol eden bir yapı geliştirilmesini sağlarız.

Yönetim hedeflerini de bu sistem üzerinden besleriz.

### Aşağıdaki önerilere uymanızı rica ederiz.

- Ürününüzü aldığınızda Garanti belgesini Yetkili Satıcıya onaylattırınız.
- Ürününüzü kullanma kılavuzu esaslarına göre kullanınız.
- Ürününüz ile ilgili hizmet talebiniz olduğunda yukarıdaki telefon numaralarından Çağrı Merkezimize başvurunuz.
- Hizmet için gelen teknisyene "teknisyen kimlik kartı" nı sorunuz.
- İşiniz bittiğinde Yetkili servis teknisyeninden "Hizmet Fişi" istemeyi unutmayınız. Alacağınız "Hizmet Fişi", ileride ürününüzde meydana gelebilecek herhangi bir sorunda size yarar sağlayacaktır.
- Ürünün kullanım ömrü: 10 yıldır. (Ürünün fonksiyonunu yerine getirebilmesi için gerekli yedek parça bulundurma süresi)

**1****Müşteri Başvurusu****2****Başvuru kaydı**

Başvuru Konusu  
Müşteri Adı, Soyadı  
Müşteri Telefonu  
Müşteri Adresi

**3****Hizmet talebinin alınması**

- Hizmet talebi analizi
- Hizmet hakkında müşterinin bilgilendirilmesi (Keşif,nakiye,montaj,bilgi,onarım,değişim vb.)
- Hizmet hakkında gerekli işlemin gerçekleştirilmesi

**4****Müşteri memnuniyetinin alınması**

Memnun

Memnun  
değil**5****Başvuru kaydının kapatılıp, bilgilerin saklanması**

## ÜRÜN FİŞİ

Kanun Hükmünde Komisyon Yönetmeliği (AB) No 392/2012 ile Uyumludur.

|  |                      |   |
|--|----------------------|---|
| Tedarikçi adı veya ticari marka  | ARÇELİK              |   |
| Model adı  | 1210KM<br>7188870120 |   |
| Nominal kapasite (kg)  | 12.0                 |   |
| Kurutma Makinesi tipi  | Bacalı               | - |
|  | Kondensertli         | • |
| Enerji verim sınıfı <sup>(1)</sup>   | A++                  |   |
| Yıllık Enerji Tüketimi (kWh) <sup>(2)</sup>  | 325,5                |   |
| Kontrol tipi   | Otomatik             | • |
|  | Manuel               | - |
| Tam yükte standart pamuklu programda enerji tüketimi (kWh)                               | 2,90                 |   |
| Kısmi yükte standart pamuklu programda enerji tüketimi (kWh)                             | 1,35                 |   |
| "Kapalı Modda", elektrik tüketimi P <sub>0</sub> (W)                                     | 0,47                 |   |
| "Açık Bırakma" modunda elektrik tüketimi P <sub>L</sub> (W)                              | 1,00                 |   |
| "Açık Bırakma" modu süresi (dak.)  | 30                   |   |
| Standart Pamuklu programı <sup>(3)</sup>   | •                    |   |
| Tam yükte standart pamuklu programının süresi, T <sub>day</sub> (dak.)                   | 299                  |   |
| Kısmi yükte standart pamuklu programının süresi, T <sub>day1/2</sub> (dak.)              | 150                  |   |
| Kısmi ve tam yükte standart pamuklu programın ağırlıklı süresi (T <sub>i</sub> )         | 214                  |   |
| Yoğuşurma verim sınıfı <sup>(4)</sup>  | B                    |   |
| Tam yükte standart pamuklu programın ortalama yoğuşurma verimi, C <sub>day</sub>         | 87%                  |   |
| Kısmi yükte standart pamuklu programın ortalama yoğuşurma verimi, C <sub>day1/2</sub>    | 87%                  |   |
| Tam ve kısmi yükte standart pamuklu programın ağırlıklı yoğuşurma verimi, C <sub>t</sub> | 87%                  |   |
| Ürün ses gücü seviyesi <sup>(5)</sup>  | 64                   |   |
| Tezgah altı kullanım   | -                    |   |

•: Evet - : Hayır

(1) Verim sınıfı A+++ (en yüksek verim)' dan D (en düşük verim)' ye kadar

(2) Standart pamuklu dolap programında, tam ve yarı yük koşulunda 160 kurutma çevrimine dayanan, düşük güç modları da dikkate alınarak hesaplanan enerji tüketim değeridir. Gerçek çevrim başına düşen enerji tüketim değeri, kurutma makinesinin kullanımına bağlıdır.

(3) "Pamuklu dolap programı" etikette ve ürün fişinde bilgilerin verildiği, tam ve yarı yükte kullanılabilen standart kurutma programıdır. Bu program, normal ıslak pamuklu yüklerin kurutulmasında kullanılan enerji tüketimi açısından en verimli programdır.

(4) Verim sınıfı G (en düşük verim)' den A (en yüksek verim)' ya kadar

(5) Ağırlıklı ortalama değeri — L<sub>WA</sub> birimi dB(A) re 1 pW ile ifade edilmiştir.