

beko

الثلاجة
دليل المستخدم



BK 7103 DF - BK 7103 Y - 7031MB

CE

AR

يرجى قراءة دليل المستخدم هذا أولاً.

عميلنا العزيز ،

نأمل أن تحصل على خدمة فعالة من هذا المنتج الذي تم إنتاجه في المصانع الحديثة وفحصه وفقاً لإجراءات مراقبة الجودة الأكثر دقة.

لذلك، اقرأ دليل المستخدم بالكامل بعناية قبل استخدام المنتج واحتفظ به كمرجع. وإذا قمت بتسليم المنتج إلى شخص آخر، فقم بإعطاء دليل المستخدم أيضاً.

سيساعدك دليل المستخدم على استخدام المنتج بطريقة سريعة وآمنة.

• اقرأ الدليل قبل تثبيت المنتج وتشغيله.

• تأكد من قراءة تعليمات السلامة.

• احتفظ بالدليل في مكان يسهل الوصول إليه نظراً لأنك قد تحتاج إليه لاحقاً.

• اقرأ المستندات الأخرى الواردة مع المنتج.

تذكر أن دليل المستخدم هذا ينطبق أيضاً على العديد من الطرز الأخرى. وسيتم تحديد الاختلافات بين النماذج في الدليل.



شرح الرموز

يتم استخدام الرموز التالية في دليل المستخدم هذا:

❗ معلومات مهمة أو نصائح مفيدة.

⚠ تحذير من الظروف الخطيرة على الحياة والممتلكات.

⚠ تحذير من الجهد الكهربائي.

 INFORMATION	
 SUPPLIER'S NAME: A MODEL IDENTIFIER: A	 The model information as stored in the product data base can be reached by entering following website and searching for your model identifier (*) found on energy label. https://eprel.ec.europa.eu/

15	4 الإعداد	6	1 المبرد/المجمد
16	5 استعمال الثلجة	7	2 تحذيرات السلامة المهمة
16	التحكم في درجة الحرارة وتعديلها	7	الاستخدام المقصود
17	كيفية تجميد الأطعمة الطازجة	7	السلامة العامة
18	توصيات للمحافظة على	9	بالنسبة للمنتجات التي تحتوي على موزع مياه؛
18	معلومات التجميد العميق	9	سلامة الأطفال
18	فك تجميد الأطعمة المجمدة	9	الامتثال للتوجيهات الخاصة بمخلفات المعدات
19	إعدادات درجة الحرارة الموصى بها	9	الكهربائية والإلكترونية والتخلص منها:
22	6 الصيانة والتنظيف	10	معلومات مواد التغليف
22	حماية الأسطح البلاستيكية	10	تحذير HC
23	7 استكشاف المشاكل وإصلاحها	10	أشياء يجب القيام بها لتوفير الطاقة
		11	3 التركيب
			النقاط التي يجب الانتباه إليها عند نقل المبرد/
		11	المجمد
		11	قبل بدء تشغيل المبرد/المجمد،
		11	التوصيل الكهربائي
		12	التخلص من مواد التغليف
		12	التخلص من المبرد/المجمد القديم
		12	التثبيت والتركيب
		13	ضبط أقدام المنتج
		14	عكس الأبواب

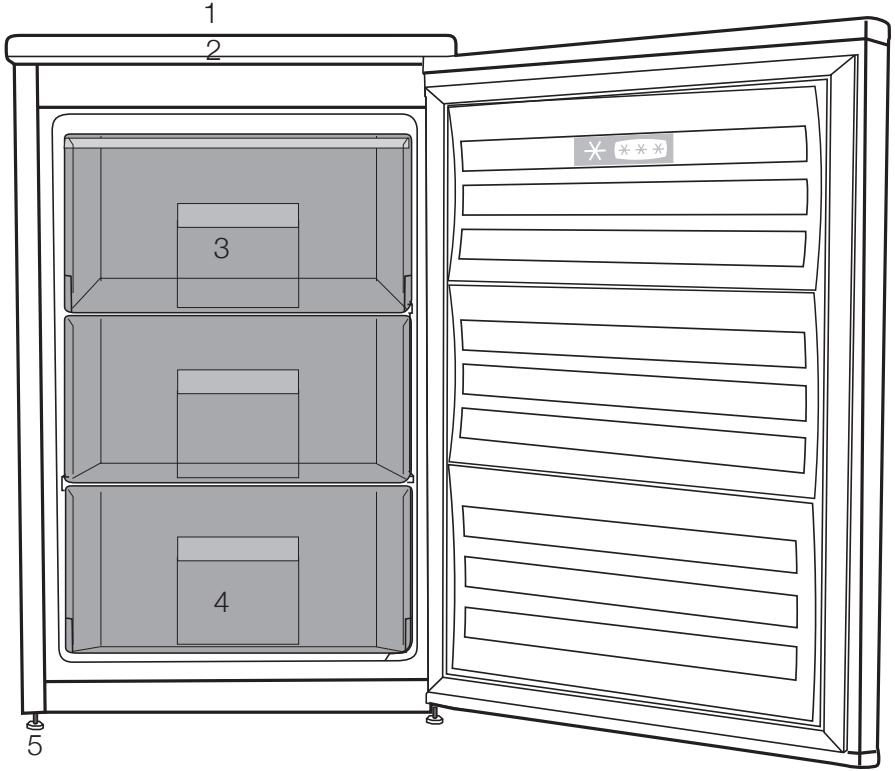

1. مقبض ضبط منظم الحرارة
2. أعلى تقليم
3. مقصورة التجميد السريع
4. مقصورات الأطعمة المجمدة
5. قدم الجبهة قابل للتعديل

❶ إنجنتم مع أمامت قفاوتت لا دقو تميطيخت اذه تاميلعتلا ليلدي في رهظتي تئلا لاكشلا إذا لم يتم تضمين بعض الأجزاء الموجودة في هذا الدليل في المنتج الذي اشتريته، فأعلم إن تلك الأجزاء سارية لطرقات دون الأخرى.

السلامة العامة

- نوصيك باستشارة الخدمة المعتمدة من أجل معرفة المعلومات المطلوبة والهيئات المعتمدة عندما تريد التخلص من المنتج.
- استشر مركز الخدمة المعتمد بخصوص جميع أسئلتك ومشكلاتك المتعلقة بالمبرد/المجمد. لا تتدخل أو تدع شخصاً آخر يتدخل في المبرد/المجمد دون إخطار الخدمات المعتمدة.
- بالنسبة للمنتجات التي تحتوي على مقصورة التجميد، لا تأكل الأيس كريم المخروطي ومكعبات الثلج فور إخراجها من حجرة المجمد! (قد يتسبب ذلك في حدوث قسمة الصقيع في فمك).
- بالنسبة للمنتجات التي تحتوي على مقصورة التجميد، لا تضع المشروبات السائلة المعبأة والمعلبة في مقصورة المجمد. بخلاف ذلك، فقد تنفجر هذه العبوات.
- لا تلمس الأطعمة المجمدة باليد، فقد تلتصق بيدك.
- افصل المبرد/المجمد عن الكهرباء قبل التنظيف أو إذابة الجليد.
- يجب عدم استخدام مواد التنظيف بالبخار أو المبخرة في عمليات تنظيف وإزالة الجليد من المبرد/المجمد. في مثل هذه الحالات، قد يتلامس البخار مع الأجزاء الكهربائية ويسبب ماساً كهربائياً أو صدمة كهربائية.
- لا تستخدم أبداً الأجزاء الموجودة في المبرد/المجمد مثل الباب كوسيلة دعم أو للخطو من خلالها.
- لا تستخدم الأجهزة الكهربائية داخل المبرد/المجمد.
- لا تتلف الأجزاء حيث يتم تدوير غاز التبريد، بأدوات الثقوب أو القطع. يؤدي

يرجى مراجعة المعلومات التالية. قد يؤدي عدم مراعاة هذه المعلومات إلى حدوث إصابات أو أضرار مادية. بخلاف ذلك، ستصبح جميع التزامات الضمان والموثوقية غير سارية.

عمر استخدام هذا المنتج هو 10 (عشر) سنوات. خلال هذه الفترة، ستتوفر قطع غيار أصلية لتشغيل المنتج بشكل صحيح.

الاستخدام المقصود

- تحذير:**
حافظ على فتحات التهوية في تجويف الجهاز أو في البنية المدمجة خالية من الانسداد.

تحذير:
لا تستخدم الأجهزة الميكانيكية أو وسائل أخرى لتسريع عملية إزالة الجليد، غير التي توصي بها الشركة المصنعة. ⚠

تحذير:
لا تتلف الدائرة الكهربائية لمادة التبريد.

تحذير:
لا تستخدم الأجهزة الكهربائية داخل مقصورات تخزين الطعام بالجهاز، إلا إذا كانت من النوع الذي أوصت به الشركة المصنعة.

هذا الجهاز مصمم للاستخدام المنزلي والتطبيقات المماثلة مثل

- مناطق كادر الطبخ في المتاجر والمكاتب وبيئات العمل الأخرى؛
- المزارع و النزلاء في الفنادق وفنادق الطرق والبيئات السكنية المماثلة؛
- أماكن المبيت والإفطار؛
- عمليات التموين والتطبيقات المماثلة في غير محلات التجزئة.

والشمس والرياح فيما يتعلق بالسلامة الكهربائية.

• اتصل بالخدمة المعتمدة عندما يكون هناك تلف في كبل الطاقة لتجنب الخطر.

• لا تقم بتوصيل المبرد/المجمد بمأخذ التيار بالحائط أثناء التركيب. بخلاف ذلك، فقد ينشأ خطر الموت أو الإصابة الخطيرة.

• هذا المبرد/المجمد مخصص لتخزين المواد الغذائية فقط. ويجب ألا تستخدم لأي غرض آخر.

• ملصق المواصفات الفنية مثبت على الجدار الأيسر داخل المبرد/المجمد.

• لا تقم أبداً بتوصيل المبرد/المجمد بأنظمة توفير الكهرباء، فقد يؤدي ذلك إلى إتلاف المبرد/المجمد.

• إذا كان هناك ضوء أزرق على المبرد/المجمد، فلا تنظر إلى الضوء الأزرق باستخدام الأدوات البصرية.

• بالنسبة للثلاجات التي يتم التحكم فيها يدوياً، انتظر لمدة 5 دقائق على الأقل لبدء تشغيل المبرد/المجمد بعد انقطاع التيار الكهربائي.

• في حالة تسليم المنتج لشخص آخر، فيجب تسليم دليل التشغيل هذا إلى المالك الجديد.

• تجنب التسبب في تلف كابل الطاقة عند نقل المبرد/المجمد. قد يسبب ثني الكابل إلى نشوب حريق. لا تضع أبداً أشياء ثقيلة على كابل الطاقة.

• لا تلمس القابيس ويداك مبتلئان عند توصيل المنتج.

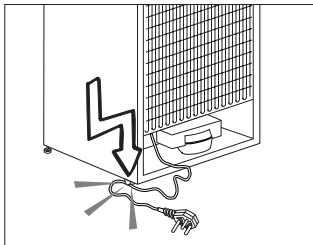

المبرد الذي قد ينفجر عند ثقب قنوات الغاز في المبخر أو تمديدات الأنابيب أو الطلاء السطحي، إلى تهيج الجلد وإصابات العين.

• لا تقم بتغطية أو سد فتحات التهوية الموجودة في المبرد/المجمد بأي مادة.

• يجب إصلاح الأجهزة الكهربائية من قبل الأشخاص المصرح لهم فقط. تشكل الإصلاحات التي يقوم بها أشخاص غير أكفاء خطراً على المستخدم.

• في حالة حدوث أي عطل أو أثناء أعمال الصيانة أو الإصلاح، افصل التيار الكهربائي عن المبرد/المجمد إما بإيقاف تشغيل المصهر ذي الصلة أو فصل الجهاز.

• لا تسحب الكابل لنزع القابيس من المقبس.

• ضع المشروبات عالية الثبات مغلقة بإحكام وعمودياً.

• لا تقم أبداً بتخزين علب الرش المحتوية على مواد قابلة للاشتعال والانفجار في المبرد/المجمد.

• لا تستخدم الأجهزة الميكانيكية أو وسائل أخرى لتسريع عملية إزالة الجليد، غير التي توصي بها الشركة المصنعة.

• غير مصرح باستخدام هذا المنتج من قبل الأشخاص الذين يعانون من اعتلال في القدرات الجسدية أو الحسية أو العقلية أو الأشخاص غير المتعلمين أو عديمي الخبرة (بما في ذلك الأطفال) ما لم يكن معهم شخص سيكون مسؤولاً عن سلامتهم أو سيوجههم وفقاً لذلك لاستخدام المنتج.

• لا تُشغّل المبرد/المجمد إذا كان به أي تلف! استشر وكيل الخدمة إذا كان لديك أي مخاوف.

• لن يتم ضمان السلامة الكهربائية للمبرد/المجمد إلا إذا كان نظام التأسيس في منزلك يتوافق مع المعايير.

• من الخطر تعريض المنتج للمطر والثلج

فتح الحجرة الموجودة في الجزء العلوي أو الخلفي من المنتج والتي تتوفر فيها اللوحات الإلكترونية (غطاء صندوق اللوحة الإلكترونية) (1).

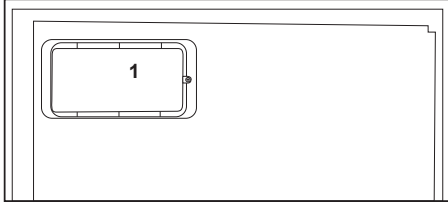
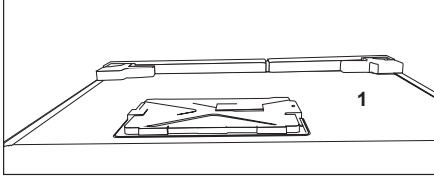

بالنسبة للمنتجات التي تحتوي على موزع مياه؛

يجب أن يكون ضغط أنابيب المياه 1 بار على الأقل. يجب أن يكون ضغط أنابيب المياه 8 بار كحد أقصى.

• استخدم فقط المياه الصالحة للشرب.

سلامة الأطفال

- إذا كان الباب يحتوي على قفل، فيجب إبقاء المفتاح بعيدًا عن متناول الأطفال.
- يجب مراقبة الأطفال لمنعهم من العبث بالمنتج.

الامتثال للتوجيهات الخاصة بمخلفات المعدات الكهربائية والإلكترونية والتخلص منها:

• لا تقم بتوصيل المبرد/المجمد إذا كان مقبس الحائط مفكوكًا.

• يجب عدم رش الماء على الأجزاء الداخلية أو الخارجية للمنتج لأغراض السلامة.

• لا ترش مواد تحتوي على غازات قابلة للاشتعال مثل غاز البروبان بالقرب من المبرد/المجمد لتجنب مخاطر الحريق والانفجار.

• لا تضع أبدًا حاويات مملوءة بالماء فوق المبرد/المجمد، وإلا فقد يتسبب ذلك في حدوث صدمة كهربائية أو نشوب حريق.

• لا تفرط في تحميل المبرد/المجمد بالطعام. ففي حالة التحميل الزائد، قد تسقط المواد الغذائية وتؤذي وتتلف المبرد/المجمد عند فتح الباب.

• لا تضع أبدًا أي أشياء فوق المبرد/المجمد، وإلا فقد تسقط هذه الأشياء عند فتح باب المبرد/المجمد أو إغلاقه.

• يجب عدم حفظ اللقاحات والأدوية الحساسة للحرارة والمواد العلمية وما إلى ذلك في المبرد/المجمد، نظرًا لأنها تتطلب درجة حرارة دقيقة للتخزين.

• يجب فصل المبرد/المجمد في حالة عدم استخدامه لفترة طويلة. فقد تتسبب مشكلة محتملة في كبل الطاقة في نشوب حريق.

• قد يتحرك المبرد/المجمد إذا لم يتم تثبيت الأقدام القابلة للتعديل بشكل صحيح على الأرض. حيث أن تثبيت الأرجل القابلة للتعديل على الأرض بشكل صحيح، يساعد على منع المبرد/المجمد من الحركة.

• عند حمل المبرد/المجمد، فلا تمسكه من مقبض الباب. بخلاف ذلك، فقد يفصل من موضعه.

• عندما تضطر إلى وضع منتجك بجوار المبرد/المجمد أو مجمد آخر، فيجب ألا تقل المسافة بين الأجهزة عن 8 سم. بخلاف ذلك، قد يتم ترطيب الجدران الجانبية المجاورة.

• يجب عدم استخدام المنتج مطلقًا أثناء

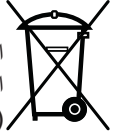

تجاهل هذا التحذير إذا كان نظام تبريد المنتج الخاص بك يحتوي على R134a.

نوع الغاز المستخدم في المنتج مذكور في لوحة النوع الموجودة على الجدار الأيسر داخل الثلاجة. لا تقم مطلقاً بإلقاء المنتج في النار للتخلص منه.

أشياء يجب القيام بها لتوفير الطاقة

- لا تترك أبواب ثلاجتك مفتوحة لفترة طويلة.
- لا تضع الأطعمة أو المشروبات الساخنة في ثلاجتك.
- لا تفرط في تحميل ثلاجتك حتى لا يتم منع دوران الهواء بالداخل.

لا تقم بتركيب ثلاجتك تحت أشعة الشمس المباشرة أو بالقرب من الأجهزة الباعثة للحرارة مثل الأفران وغسالات الأطباق أو المشعات. احتفظ بالثلاجة على بعد 30 سم على الأقل من مصادر انبعاث الحرارة و 5 سم على الأقل من الأفران الكهربائية.

- تأكد من حفظ طعامك في أواني مغلقة.

بالنسبة للمنتجات التي تحتوي على حجرة مجمد، يمكنك تخزين أكبر قدر ممكن من المواد الغذائية في المجمد عند إزالة الرف أو الدرج من المجمد. تم تحديد قيمة استهلاك الطاقة المذكورة في ثلاجتك عن طريق إزالة رف المجمد أو الدرج وتحت أقصى حمل. لا يضر استخدام الرف أو الدرج حسب أشكال وحجم الطعام المراد تجميده. إذابة الطعام المجمد في مقصورة الثلاجة سيوفر الطاقة ويحافظ على جودة الطعام.

يتوافق هذا المنتج مع توجيه الاتحاد الأوروبي الخاص بالنفايات الكهربائية والأجهزة الإلكترونية (EU/2012/19). يحمل هذا المنتج رمز تصنيف التخلق من الأجهزة الكهربائية والإلكترونية (WEEE).

تم تصنيع هذا المنتج بأجزاء ومواد عالية الجودة يمكن إعادة استخدامها وهي مناسبة لإعادة التدوير. لذلك، لا تتخلص من المنتج مع النفايات المنزلية العادية في نهاية عمره التشغيلي. بل يجب أخذه إلى مركز التجميع لتدوير الأجهزة الكهربائية والإلكترونية. يرجى استشارة السلطات المحلية لمعرفة المزيد عن مراكز التجميع هذه. ساعد في حماية البيئة والموارد الطبيعية عن طريق إعادة تدوير المنتجات المستخدمة. من أجل سلامة الأطفال، قم بقطع كابل الطاقة وكسر آلية قفل الباب، إن وجدت، بحيث لا يعمل قبل التخلص من المنتج.

معلومات مواد التغليف

تم تصنيع مواد تغليف المنتج من مواد قابلة لإعادة التدوير طبقاً للوائح البيئية الوطنية. لا تتخلص من مواد التغليف مع النفايات المنزلية وغيرها. قم بنقلها إلى نقاط تجميع مواد التغليف المحددة من قبل السلطات المحلية. لا تنسى...

أي مادة معاد تدويرها هي أمر لا غنى عنه للطبيعة ولثرواتنا الوطنية. إذا كنت ترغب في المساهمة في إعادة تقييم مواد التعبئة والتغليف، يمكنك استشارة المنظمات البيئية أو البلديات في منطقتك.

تحذير HC

إذا كان نظام التبريد الخاص بمنتجك يحتوي على

R600a:

هذا الغاز سريع الاشتعال. لذلك، انتبه إلى عدم إتلاف نظام التبريد والأنبيب أثناء الاستخدام والنقل. في حالة حدوث تلف، احتفظ بمنتجك بعيداً عن مصادر الحريق المحتملة التي يمكن أن تتسبب في اشتعال المنتج، وقم بتهوية الغرفة التي توجد بها الوحدة.

⚠️ لأن تكون الشركة المصنعة مسؤولة عن أي حدث ناتج عن تجاهل المعلومات الواردة في دليل المستخدم هذا.

النقاط التي يجب الانتباه إليها عند نقل المبرد/المجمد

1. يجب فصل المبرد/المجمد عن الكهرباء وقبل نقله، يجب إفراغه وتنظيفه.
2. قبل إعادة تعبئتها، يجب تثبيت الأرفف والملحقات وغيرها داخل المبرد/المجمد بشرط لاصق وضمان تثبيتها ضد الصدمات. يجب ربط العبوة بشرط سميك ويجب مراعاة قواعد النقل الواردة على العبوة بدقة.
3. يجب الاحتفاظ بمواد التغليف والرغوة الأصلية لعمليات النقل في المستقبل.

قبل بدء تشغيل المبرد/المجمد،

- تحقق مما يلي قبل بدء تشغيل المبرد/المجمد:
1. قم بتركيب عدد 2 أسفين بلاستيك كما هو موضح أدناه. تهدف الأسفين البلاستيكية إلى الحفاظ على المسافة التي تضمن دوران الهواء بين المبرد/المجمد والجدار. (تم رسم الصورة كتمثيل وليست مطابقة لمنتجك.)
 2. قم بتنظيف الجزء الداخلي للمبرد/المجمد على النحو الموصى به في قسم "الصيانة والتنظيف".

التوصيل الكهربائي

قم بتوصيل منتجك بمقبس مؤرض محمي بواسطة مصهر بسعة مناسبة.
مهم:

- يجب أن يكون التوصيل متوافقًا مع اللوائح الوطنية.
- يجب أن يكون قابس كابل الطاقة سهل الوصول بعد التركيب.
- لن يتم ضمان السلامة الكهربائية للمبرد/المجمد إلا إذا كان نظام التأسيس في منزلك يتوافق مع المعايير.

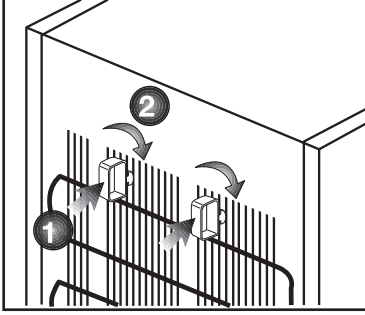
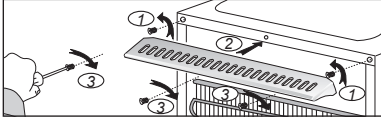

3. قم بتوصيل قابس المبرد/المجمد بمقبس الحائط. عند فتح باب الثلاجة، سيضيء المصباح الداخلي للثلاجة.
4. عندما يبدأ الضاغط في العمل، سيصدر صوتًا. قد يؤدي أيضًا السائل والغازات داخل نظام التبريد إلى حدوث ضوضاء، حتى إذا كان الضاغط لا يعمل، وهذا أمر طبيعي تمامًا.
5. قد تكون الحواف الأمامية للمبرد/المجمد دافئة. هذا أمر طبيعي. تم تصميم هذه المناطق لتكون دافئة لتجنب التكثف.

3. يجب أن تكون هناك تهوية مناسبة حول المبرد/المجمد من أجل تحقيق كفاءة التشغيل. في حالة وضع المبرد/المجمد في فجوة في الحائط، فيجب أن تكون هناك مسافة 5 سم على الأقل مع السقف و 5 سم على الأقل مع الحائط. لا تضع منتجك على أشياء مثل البساط أو السجاد.
4. ضع المبرد/المجمد على سطح أرضي مستوٍ لمنع الاهتزازات.

تحذير:

- لا تضع مقاييس التمدد التمدد أو محولات الشحن / إمدادات الطاقة أو المنتجات التي تعمل ببطاريات ليثيوم الحديد المجاورة للمضاغط لأنها قد ترتفع درجة حرارتها.

- يجب أن يكون الجهد الموضح على الملصق الموجود في الجانب الداخلي الأيسر من منتجك مساويًا لجهد الشبكة.
- يجب عدم استخدام كبلات التمديد والمقاييس المتعددة للتوصيل.

⚠ يجب استبدال كبل الطاقة التالف بواسطة كهربائي مؤهل.

⚠ ويجب عدم تشغيل المنتج قبل إصلاحه! فهناك خطر حدوث صدمة كهربائية!

التخلص من مواد التغليف

يمكن أن تشكل مواد التغليف خطراً على الأطفال. احتفظ بمواد التعبئة بعيداً عن متناول الأطفال أو تخلص منها عن طريق تصنيفها وفقاً لتعليمات النفايات التي تحددها السلطات المحلية. لا تتخلص منها مع نفايات المنزل العادية، قم برميها في نقاط التجميع المحددة من قبل السلطات المحلية..

يتم إنتاج مواد تغليف المبرد/المجمد من مواد قابلة لإعادة التدوير.

التخلص من المبرد/المجمد القديم

تخلص من المبرد/المجمد القديم دون الإضرار بالبيئة.

- يمكنك استشارة الوكيل المعتمد أو مركز جمع النفايات في بلديتك حول التخلص من المبرد/المجمد.

قبل التخلص من المبرد/المجمد، قم بقطع القابس الكهربائي، وإذا كان هناك أي أقفال على الباب، فاجعلها غير قابلة للتشغيل لحماية الأطفال من أي خطر.

التثبيت والتركييب

⚠ إذا كان باب مدخل الغرفة حيث سيتم تركيب الثلجة غير واسع بما يكفي لتمرير الثلجة من خلاله، فقم بإزالة أبواب المبرد/المجمد بجزء ومررها جانباً عبر الباب.

1. قم بتثبيت المبرد/المجمد في مكان يتيح سهولة استخدامه.
2. احتفظ بالمبرد/المجمد بعيداً عن مصادر الحرارة والأماكن الرطبة وأشعة الشمس المباشرة.

ضبط أقدام المنتج

إذا كانت ثلاجتك غير متوازنة؛ يمكنك موازنة ثلاجتك عن طريق تدوير أقدامها الأمامية كما هو موضح في الشكل. يتم خفض الزاوية التي توجد بها القدم عند الدوران في اتجاه السهم الأسود ورفعها عند الدوران في الاتجاه المعاكس. ويمكنك الحصول على مساعدة من شخص ما لرفع الثلاجة قليلاً سيسهل هذه العملية.

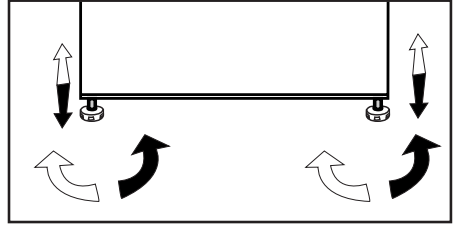

عكس الأبواب

تابع بالترتيب الرقمي

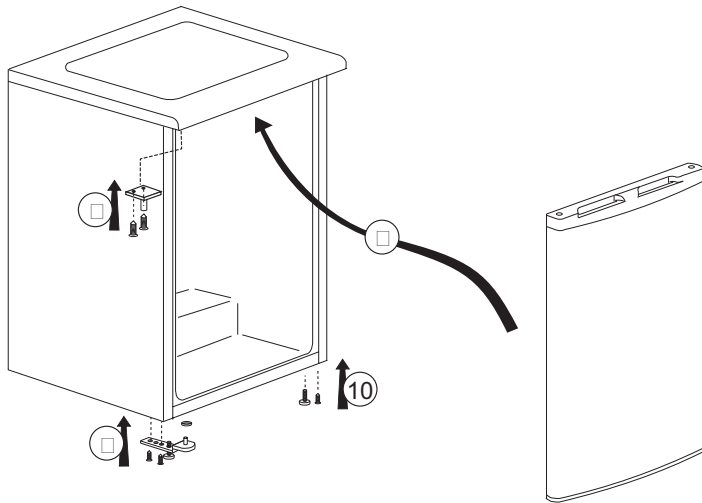
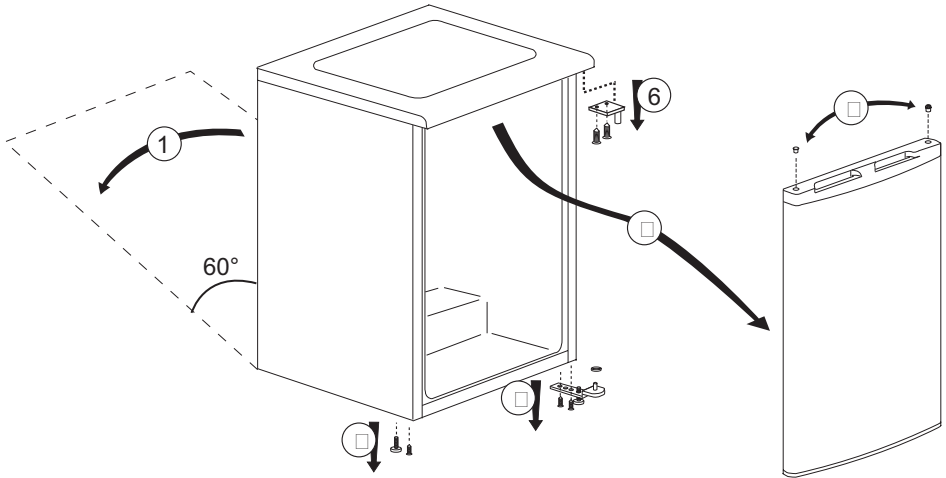

- يجب تركيب ثلاجتك على بعد 30 سم على الأقل من مصادر الحرارة مثل المواقد والأفران والسخان المركزي والمواقد وعلى بعد 5 سم على الأقل من الأفران الكهربائية ولا يجب وضعها تحت أشعة الشمس المباشرة.
- يجب ألا تقل درجة الحرارة المحيطة بالغرفة التي تتركب بها ثلاجتك عن 5 درجات مئوية، ولا ينصح بتشغيل ثلاجتك في ظروف باردة لعدم التأثير على كفاءتها.
- يرجى التأكد من تنظيف الجزء الداخلي للثلاجة جيدًا.
- في حالة تركيب ثلاجتين جنبًا إلى جنب، فيجب أن تكون المسافة بينهما 2 سم على الأقل.
- يرجى اتباع التعليمات التالية خلال الساعات الست الأولى عند تشغيل ثلاجتك لأول مرة.
- يجب عدم فتح الباب بشكل متكرر.
- يجب تشغيل الجهاز فارغًا بدون أي طعام بداخله.
- لا تفصل الثلاجة عن الكهرباء. إذا حدث انقطاع للتيار الكهربائي خارج نطاق سيطرتك، فالرجاء مراجعة التحذيرات في قسم "الحلول الموصى بها للمشكلات".
- يجب الاحتفاظ بمواد التغليف والرغوة الأصلية لعمليات النقل في المستقبل.
- يجب أن تكون السلال / الأدراج المزودة مع حجرة التبريد قيد الاستخدام دائمًا لتقليل استهلاك الطاقة وظروف تخزين أفضل.
- قد يؤدي ملامسة الطعام لمستشعر درجة الحرارة في حجرة المجمد إلى زيادة استهلاك الطاقة في الجهاز. وبالتالي يجب تجنب أي اتصال مع المستشعر (المستشعرات).
- في بعض الطرز، تنطفئ لوحة العدادات تلقائيًا بعد 5 دقائق من إغلاق الباب. وسيعاد تنشيطه عند فتح الباب أو الضغط على أي مفتاح.
- نظرًا لتغير درجة الحرارة نتيجة فتح/إغلاق باب المنتج أثناء التشغيل، يكون التكتيف على أرفف الباب / الهيكل والأوعية الزجاجية أمرًا طبيعيًا

التحكم في درجة الحرارة وتعديلها

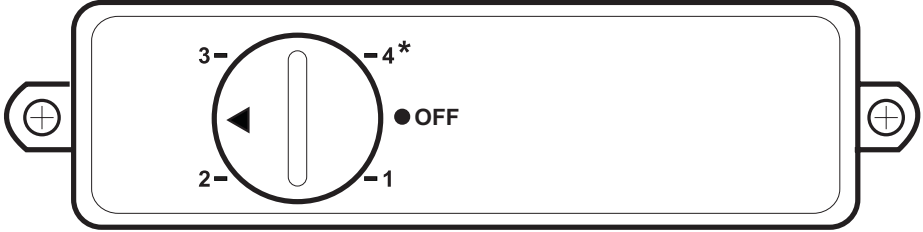

يرجى تذكر أنه في كل مرة يتم فيها فتح الباب، يتسرب الهواء البارد وترتفع درجة الحرارة الداخلية. لذلك لا تترك الباب مفتوحاً أبداً وتأكد من إغلاقه فور وضع الطعام أو إزالته.

يتم التحكم في درجة الحرارة بواسطة منظم الحرارة الموجود على الجدار الخلفي للخرزانة (انظر الرسم البياني في الصفحة 5). يقع مقبض منظم الحرارة على مبيت منظم الحرارة. "رقم 4" هو أبرد إعداد. يجب أن تكون درجة حرارة التخزين العادية لجهازك -18 درجة مئوية (0 درجة فهرنهايت). يمكن الحصول على درجات حرارة أقل عن طريق ضبط مقبض منظم الحرارة باتجاه وضع "الرقم 4".

نوصي بالتحقق من درجة الحرارة باستخدام مقياس حرارة للتأكد من أن حجيرات التخزين يتم الاحتفاظ بها بدرجة الحرارة المطلوبة. تذكر أنك يجب أن تأخذ قراءتك بسرعة كبيرة لأن درجة حرارة مقياس الحرارة سترتفع بسرعة كبيرة بعد إزالته من المجمد.

كيفية تجميد الأطعمة الطازجة

التجميد (24 ساعة).

- يجب تقسيم الأطعمة المراد تجميدها إلى حصص حسب الكمية المراد استهلاكها، مع تجميدها في عبوات منفصلة. وبهذه الطريقة لا يتم إعادة تجميد جميع الأطعمة في حالة فك تجميدها.
- يجب كي يتسنى الحفاظ على القيمة الغذائية للأطعمة ورائحتها ولونها قدر الإمكان سلق الخضار لفترة موجزة قبل تجميده. (الغليان ليس ضرورياً للأطعمة مثل الخيار والبقونس). وبهذه الطريقة ينخفض وقت طهي الخضروات المجمدة بمقدار 1/3 مقارنة بالخضروات الطازجة.
- كي يتسنى تمديد أوقات تخزين الأطعمة المجمدة، فيجب أولاً تصفية الخضار المسلوقة ثم تعبئته بإحكام كما هو الحال في جميع أنواع الأطعمة.
- يجب عدم وضع الأطعمة في حجرة المجمد دون تغليف.
- يجب أن تكون مواد تغليف المواد الغذائية التي سيتم تخزينها محكمة الغلق، وسميكة ومتينة، مع ضرورة ألا تنتشوه بالبرودة والرطوبة. وإلا فيمكن أن يخرق الطعام الذي يتم تجميده مواد التغليف. يُعد إغلاق عبوة التغليف جيداً مهماً أيضاً كي يتسنى تخزين الطعام بشكل آمن.
- أنواع مواد التغليف التالية مناسبة لتجميد الطعام: أكياس البولي إيثيلين، ورق الألومنيوم، ورق البلاستيك، الأكياس المفرغة، أو عية التخزين المقاومة للبرودة والمزودة بأغطية.
- لا يُنصح باستخدام الأنواع التالية من مواد التغليف لتجميد الطعام؛ ورق تغليف وورق برشمان وسلوفان (ورق جيلاتين) وأكياس قمامة وأكياس مستعملة وأكياس تسوق.
- يجب عدم وضع الأطعمة الساخنة في حجرة المجمد دون تبريد.
- يُرجى عند وضع الأطعمة الطازجة غير المجمدة في حجرة المُجمد مراعاة ألا تلامس الأطعمة المجمدة. يمكن وضع العبوة الباردة (PCM) (إن وجد) على الرف مباشرة أسفل رف المجمد السريع لمنع ارتفاع درجة حرارتها.
- لا تضع أطعمة أخرى في المجمد خلال فترة
- 1. أدر مقبض الضبط إلى الوضع الأقصى أو الوضع 4 * قبل 24 ساعة من تحميل الأطعمة الطازجة المجمدة.
- 2. ضع الطعام الذي تريد تجميده بعد 24 ساعة من تدوير مقبض منظم الحرارة أمام الدرج العلوي، الذي يتمتع بقدرة تجميد أعلى. إذا كان لديك بقايا، ضعها على حواف الصف الأوسط.
- 3. لا تنس إعادة مقبض منظم الحرارة إلى وضعه السابق بعد تحميل طعامك.

الأطعمة المناسبة للتجميد:

- الأسماك والمأكولات البحرية واللحوم الحمراء والبيضاء والدواجن والخضروات والفواكه والتوابل العشبية ومنتجات الألبان (مثل الجبن والزبدة والزبادي) والمعجنات والوجبات الجاهزة أو المطبوخة وأطباق البطاطس والسوفليه والحلويات.

الأطعمة غير المناسبة للتجميد:

- الزبادي والحليب الحامض والكريمة والمايونيز وسلطة الخضروات والفجل الأحمر والعنب وجميع الفواكه (مثل التفاح والكمثرى والخوخ).
- كي يتسنى تجميد الأطعمة بسرعة وبدقة، ينبغي عدم تجاوز الكميات المحددة التالية لكل عبوة.

-الفاكهة والخضروات، 1-0.5 كجم

-اللحم، 1-1.5 كجم

- يمكن أيضاً تجميد كمية صغيرة من الأطعمة (بعد أقصى 2 كجم) دون استخدام وظيفة التجميد السريع.

ينبغي تطبيق التعليمات التالية للحصول على أفضل نتيجة:

فك تجميد الأطعمة المجمدة

- يمكن الاختيار بين الخيارات التالية لفك التجميد اعتمادًا على تنوع الطعام والغرض من الاستخدام:
- عند درجة حرارة الغرفة (ليس من المناسب جدًا من منظور الحفاظ على جودة الطعام فك تجميد الطعام عن طريق تركه في درجة حرارة الغرفة لفترة طويلة)
- في الثلاجة
- في الفرن الكهربائي (في الموديلات المزودة بمروحة أو غير المزودة بمروحة)
- في فرن الميكروويف

4. لا تحاول تجميد كميات كبيرة من الأطعمة في وقتٍ واحد. ففي غضون 24 ساعة، يمكن للجهاز تجميد الحد الأقصى من الأطعمة المحدد في "سعة التجميد ... كجم/24 ساعة" على ملصق نوع المنتج. من غير المناسب وضع كميات زائدة من الأطعمة غير المجمدة/الطازجة بحجرة المجمد تتخطى الكميات المحددة في الملصق.
- يمكنك مراجعة جداول استهلاك اللحوم والأسماك والخضروات والفواكه ومنتجات الألبان لوضع الأطعمة الخاصة بك وتخزينها في المجمد العميق.

توصيات للمحافظة على

الأطعمة المجمدة

- تأكد عند شراء الأطعمة المجمدة من تجميدها عند درجات حرارة مناسبة وأن عبواتها ليست تالفة.
- ضع العبوات في حجرة المجمد في أسرع وقت ممكن بعد شرائها.
- تأكد من أن تاريخ انتهاء الصلاحية المدون على العبوة لم ينته قبل تناول الوجبات الجاهزة المعبأة التي تخرجها من حجرة المجمد.

معلومات التجميد العميق

يتطلب معيار EN 62552 (وفقًا لشروط القياس المحددة) إمكانية تجميد 4.5 كجم على الأقل من الطعام لكل 100 لتر من حجم حجرة المجمد عند درجة حرارة الغرفة 25 درجة مئوية خلال 24 ساعة.

تنبيه:

- نظراً لأن بعض التوابل في الوجبات المطبوخة قد تغير مذاقها عند تعرضها لظروف تخزين طويلة الأجل، فيجب أن تكون الأطعمة المجمدة تحتوي على توابل أقل أو يجب إضافة التوابل المرغوبة إلى الأطعمة بعد فك تجميدها.
- لا تضع المشروبات الحمضية في علب وعبوات زجاجية في المجمد نظراً لوجود خطر انفجارها.
- في حالة وجود رطوبة وانتفاخ غير طبيعي في عبوات الأطعمة المجمدة، فمن المحتمل أنه تم تخزينها مسبقاً في وضع تخزين غير مناسب وتلفت محتوياتها. لا تستهلك هذه الأطعمة دون فحص.

إعدادات درجة الحرارة الموصى بها

إعداد مقصورة المجمد	الملاحظات
1,2	هذا هو إعداد درجة الحرارة الافتراضي الموصى به.
3	يُوصى بهذه الإعدادات عندما تكون درجة الحرارة المحيطة أعلى من 30° درجة مئوية أو عندما تعتقد أن التلاجة لا تبرد بالشكل الكافي بسبب تكرار فتح الباب وغلقه.
التجميد السريع (الحد الأقصى أو 4 *)	استخدم عندما تريد تجميد طعامك في وقت قصير. يوصى بتطبيقه للحفاظ على جودة طعامك الطازج. لا تحتاج إلى استخدام وظيفة التجميد السريع عند وضع الطعام المجمد. لا تحتاج إلى استخدام وظيفة التجميد السريع لتجميد كمية صغيرة من الطعام الطازج حتى 2 كجم في اليوم.

أطول مدة تخزين (شهر)	الإعداد	اللحم و السمك	
8 - 6	التقطيع بسُمك 2 سم ووضع رقائق معدنية بين كل شريحة أو لفها بإحكام بغلاف مرن	شريحة لحم	لحم العجل
8 - 6	تعبئة قطع اللحم في كيس ثلاثية أو لفها بإحكام بغلاف مرن	المشاوي	
8 - 6	قطع صغيرة	المكعبات	
8 - 6	وضع ورق الألمونيوم بين شرائح مقطعة أو لفها بشكل فردي بغلاف مرن	شرائح، قطع	لحم الضأن
8 - 4	وضع ورق الألمونيوم بين قطع اللحم أو لفها بشكل فردي بغلاف مرن	قطع	
8 - 4	تعبئة قطع اللحم في كيس ثلاثية أو لفها بإحكام بغلاف مرن	المشاوي	
8 - 4	تعبئة قطع اللحم الصغيرة في كيس ثلاثية أو لفها بإحكام بغلاف مرن	المكعبات	لحم بقر
8-12	تعبئة قطع اللحم في كيس ثلاثية أو لفها بإحكام بغلاف مرن	المشاوي	
8-12	التقطيع بسُمك 2 سم ووضع رقائق معدنية بين كل شريحة أو لفها بإحكام بغلاف مرن	شريحة لحم	
8-12	قطع صغيرة	المكعبات	
8-12	التعبئة بقطع صغيرة في كيس ثلاثية	اللحم المسلوقة	
3 - 1	بدون توابل، في أكياس مسطحة	اللحم المفروم	منتجات اللحوم
3 - 1	قطع	أحشاء (قطع)	
1-2	يجب تعينته حتى وإن كان مغلقاً.	سجق مخمر - سلامي	
2-3	وضع ورق الألمونيوم بين الشرائح المقطعة	جامبون	
6 - 4	يتم لفه في ورق الألمونيوم	الندجاج والديك الرومي	
6 - 4	يتم لفه في ورق الألمونيوم (ينبغي ألا يزيد وزن الحصص عن 2.5 كجم)	الإوز	
4-6	يتم لفه في ورق الألمونيوم (ينبغي ألا يزيد وزن الحصص عن 2.5 كجم)	البط	
8 - 6	يتم لفه في ورق الألمونيوم (ينبغي ألا يزيد وزن الحصص عن 2.5 كجم، مع ضرورة فصل العظام)	أيل، أرنب، يحمور أوروبي	
2		أسماك المياه العذبة (التراوت، الكارب، الكركي، القرموط)	
4-6	يجب بعد التنظيف الشامل من الداخل وإزالة القشور غسل الأسماك وتجفيفها وقطع الذيل وأجزاء الرأس عند الضرورة.	الأسماك قليلة الدهون (القاروص، الطربوت، موسى)	
4 - 2		الأسماك الدهنية (بونيتو ، ماركيل، بلوفيش، بوري أحمر، أنشوجة)	
6 - 4	تُنظف وتُوضع في أكياس	البكلويز	
3 - 2	يُوضع بعبوته، في وعاء من الألومنيوم أو البلاستيك	الكافيار	

أطول مدة تخزين (شهر)	الإعداد	الفاكهة والخضروات
10 - 13	غليان مفاجئ لمدة 3 دقائق بعد الغسيل والتقطيع إلى قطع صغيرة	اللوبيا والفول القطبي
10-12	غليان مفاجئ لمدة دقيقتين بعد إزالة القشور والغسل	البازلاء الخضراء
6 - 8	غليان مفاجئ لمدة 2-1 دقيقة بعد التنظيف	ملفوف
12	غليان مفاجئ لمدة 4-3 دقائق بعد الغسيل والتقطيع إلى شرائح	الجزر
8 - 10	غليان لمدة 3-2 دقائق بعد تقطيع الساق، وتقسيم الثمرة إلى قسمين وفصل البذور	الفاصل
6 - 9	غليان مفاجئ لمدة دقيقتين بعد الغسل والتنظيف	السبانخ
6-8	غليان مفاجئ لمدة 5 دقائق بعد التقطيع	الكراث
10 - 12	غليان مفاجئ في القليل من ماء الليمون لمدة 5-3 دقائق بعد فصل الأوراق، وتقطيع اللب إلى قطع	قرنبيط
10 - 12	غليان مفاجئ لمدة 4 دقائق بعد الغسيل والتقطيع إلى قطع 2 سم	بانجنان
8-10	الغليان المفاجئ لمدة 3-2 دقائق بعد الغسيل والتقطيع إلى قطع 2 سم	سبانخ
3-2	القلي قليلاً في الزيت وعصر الليمون عليه	القطر
12	التنظيف والتعبئة سواءً بالقواقع أو جويب	ذرة
8 - 10	الغليان المفاجئ لمدة 3-2 دقائق بعد التقشير والتقطيع إلى شرائح	التفاح والكمثرى
4 - 6	يُقسم إلى نصفين ويستخرج البذور	المشمش والخوخ
8 - 12	عن طريق الغسل وإزالة القشور	الفراولة والتوت
12	بإضافة 10% سكر في الوعاء	فواكه مخبوزة
8 - 12	الغسل وإزالة قشور السيقان	البرقوق والكرز والكرز الحامض

شروط التخزين	أطول مدة تخزين (شهر)	الإعداد	منتجات الألبان
يمكن تركها في عبوتها الأصلية للتخزين على المدى القصير. للتخزين طويل الأجل، يجب أيضًا تغليفها بورق ألومنيوم أو بلاستيك.	6 - 8	تُقطع في شكل شرائح يتم فصلها من خلال وضع أوراق ألومنيوم بينهما	الجبن (معدا جبنة الفيتا)
في عبوتها أو الأوعية البلاستيكية	6	في عبوتها	الزبدة والسمن

⚠ لا تستخدم الأدوات الحادة الكاشطة أو الصابون أو مواد التنظيف المنزلية أو المنظفات أو الكيروسين أو زيت الوقود أو الورنيش وما إلى ذلك، لمنع إزالة وتشويه المطبوعات على الجزء البلاستيكي. استخدم الماء الفاتر وقطعة قماش ناعمة للتنظيف ثم امسحها حتى تجف.

حماية الأسطح البلاستيكية

❗ لا تضع الزيوت السائلة أو وجبات الطعام المطبوخة بالزيت في ثلاجتك في حاويات غير محكمة الغلق لأنها تتلف الأسطح البلاستيكية للثلاجة. في حالة انسكاب الزيت أو تلطخه على الأسطح البلاستيكية، قم بتنظيف وشطف الجزء المعني من السطح مرة واحدة بالماء الدافئ.

⚠ لا تستخدم أبدًا الغازولين أو البنزين أو أي مواد مماثلة لأغراض التنظيف.

⚠ نوصي بفصل الجهاز قبل التنظيف.

⚠ لا تستخدم أبدًا أي أداة كاشطة حادة أو صابون أو منظف منزلي أو منظف أو ملمع شمعي للتنظيف.

⚠ بالنسبة للمنتجات غير المزودة بخاصية No Frost، تحدث قطرات الماء والصقيع حتى

اتساع نطاق الأصابع على الجدار الخلفي لحجرة الثلاجة. لا تقم بتنظيفها، ولا تقم أبدًا بوضع الزيت أو العوامل المماثلة عليها.

⚠ استخدم فقط قطعة قماش مبللة قليلاً من الألياف الدقيقة لتنظيف السطح الخارجي للمنتج. قد يؤدي الإسفنج وأنواع أقمشة التنظيف الأخرى إلى خدش السطح.

❗ استخدم الماء الفاتر لتنظيف خزانة الثلاجة وامسحها حتى تجف.

❗ استخدم قطعة قماش مبللة معصورة في محلول من ملعقة صغيرة من بيكربونات الصودا إلى نصف لتر من الماء لتنظيف الجزء الداخلي ثم امسحه حتى يجف.

⚠ تأكد من عدم دخول الماء إلى مبيت المصباح والأشياء الكهربائية الأخرى.

⚠ إذا كنت لن تستخدم ثلاجتك لفترة طويلة من الوقت، افصل كابل الطاقة، وقم بإزالة جميع الأطعمة، وقم بتنظيفها واترك الباب مفتوحًا.

❗ افحص حشيات الأبواب بانتظام للتأكد من أنها نظيفة وخالية من جزيئات الطعام.

⚠ لإزالة رفوف الباب، قم بإزالة جميع المحتويات ثم ادفع رف الباب لأعلى من القاعدة.

⚠ لا تستخدم أبدًا عوامل التنظيف أو الماء الذي يحتوي على الكلور لتنظيف الأسطح الخارجية والأجزاء المطلية بالكروم للمنتج. يتسبب الكلور في تآكل هذه الأسطح المعدنية.

<p>التلاجة تعمل بشكل متكرر أو لفترة طويلة.</p> <ul style="list-style-type: none"> • قد يكون المنتج الجديد أعرض من المنتج السابق. تعمل التلاجات الأكبر حجمًا لفترة أطول من الوقت. • ربما تكون درجة حرارة الغرفة عالية. <<< من الطبيعي أن يعمل المنتج لفترات أطول في الأجواء الحارة. • ربما تم توصيل التلاجة مؤخرًا أو قد تكون محملة بالطعام. <<< عند توصيل التلاجة أو تحميلها بالطعام مؤخرًا، سيستغرق الأمر وقتًا أطول للوصول إلى درجة الحرارة المحددة. هذا أمر طبيعي. • ربما تم وضع كميات كبيرة من الطعام الساخن في التلاجة مؤخرًا. <<< لا تضع الطعام الساخن في التلاجة. • ربما يتم فتح الأبواب بشكل متكرر أو تركها مواربة لفترة طويلة. <<< يتسبب الهواء الدافئ الذي دخل إلى التلاجة في تشغيل التلاجة لفترات أطول. لا تفتح الأبواب بشكل متكرر. • ربما يتم ترك باب حجرة المجمد أو التلاجة مفتوحًا. <<< تحقق مما إذا كانت الأبواب مغلقة تمامًا. • يتم ضبط التلاجة على درجة حرارة منخفضة جدًا. <<< اضبط درجة حرارة التلاجة على درجة أكثر دفئًا وانتظر حتى الوصول إلى درجة الحرارة. • قد يكون حشية باب التلاجة أو المجمد متسخة أو مهترئة أو مقطوعة أو غير مثبتة بشكل صحيح. <<< قم بتنظيف أو استبدال الحشية. تتسبب الحشية التالفة / المقطوعة في تشغيل التلاجة لفترة زمنية أطول من أجل الحفاظ على درجة الحرارة الحالية.
<p>درجة حرارة المجمد منخفضة جدًا بينما درجة حرارة التلاجة كافية.</p> <ul style="list-style-type: none"> • يتم ضبط درجة حرارة المجمد على قيمة منخفضة للغاية. <<< اضبط درجة حرارة المجمد على درجة أكثر دفئًا وتحقق منها.
<p>درجة حرارة التلاجة منخفضة جدًا بينما درجة حرارة المجمد كافية.</p> <ul style="list-style-type: none"> • يتم ضبط درجة حرارة التلاجة على قيمة منخفضة جدًا. <<< اضبط درجة حرارة المجمد على درجة أكثر دفئًا وتحقق منها.
<p>يتم تجميد الطعام المحفوظ في أدراج حجرة التلاجة.</p> <ul style="list-style-type: none"> • يتم ضبط درجة حرارة التلاجة على قيمة عالية جدًا. <<< اضبط درجة حرارة التلاجة على قيمة أقل وتحقق منها.

تحقق من هذه القائمة قبل الاتصال بمركز الصيانة. من شأن ذلك توفير الوقت والمال. تتضمن هذه القائمة الشكاوى غير المرتبطة بعيوب الصناعة أو المواد. قد لا توجد بعض الميزات الموضحة هنا في منتجك.

<p>التلاجة لا تعمل.</p> <ul style="list-style-type: none"> • لم يتم إدخال القابس في المقبس بشكل صحيح. <<< أدخل القابس في المقبس بإحكام. • تلف مصهر المقبس الذي تتصل به ثلاجتك أو المصهر الرئيسي. <<< افحص المصهر.
<p>هناك تكاثف على جانب جدار حجرة التلاجة (المنطقة المتعددة، منطقة التبريد، التحكم والمنطقة المرنة).</p> <ul style="list-style-type: none"> • تم فتح الباب بشكل متكرر. <<< لا تفتح باب التلاجة وتغلقه بشكل متكرر. • الجو رطب جدا. <<< لا تقم بتركيب ثلاجتك في أماكن شديدة الرطوبة. • يتم تخزين الطعام الذي يحتوي على سائل في عبوات مفتوحة. <<< لا تقم بتخزين الطعام المحتوي على السوائل في عبوات مفتوحة. • باب التلاجة يترك مواربا. <<< أغلق باب التلاجة. • تم ضبط الترموستات على مستوى شديد البرودة. <<< اضبط الترموستات على مستوى مناسب.
<p>الضاغط لا يعمل</p> <ul style="list-style-type: none"> • يتلف الحراري الواقي للضاغط أثناء انقطاع التيار الكهربائي المفاجئ أو التوصيل والفصل من المقبس نظراً لعدم موازنة ضغط المبرد في نظام التبريد بالتلاجة بعد. سيبدأ تشغيل التلاجة بعد 6 دقائق تقريبًا. يرجى الاتصال بالخدمة إذا لم يتم بدء تشغيل التلاجة في نهاية هذه الفترة. • التلاجة في دورة تذبذب الجليد. <<< هذا أمر طبيعي بالنسبة للتلاجة التي تعمل على إذابة الجليد تلقائيًا بالكامل. تحدث دورة إذابة الجليد بشكل دوري. • التلاجة غير موصولة بالمقبس. <<< تأكد من أن القابس مناسب للمقبس. • لم يتم ضبط إعدادات درجة الحرارة بشكل صحيح. <<< حدد قيمة درجة الحرارة المناسبة. • هناك انقطاع للتيار الكهربائي. <<< تعود التلاجة إلى التشغيل الطبيعي عند استعادة الطاقة.
<p>تزداد ضوضاء التشغيل عند تشغيل التلاجة.</p> <ul style="list-style-type: none"> • قد يتغير أداء تشغيل التلاجة بسبب التغيرات في درجة الحرارة المحيطة. هذا أمر طبيعي ولا يعتبر عطلاً.

هناك رائحة كريهة داخل الثلاجة.
<ul style="list-style-type: none"> • لا يتم التنظيف بشكل منتظم. << نظف داخل الثلاجة بانتظام باستخدام إسفنجة أو ماء فاتر أو كربونات مذابة في الماء. • بعض الحاويات أو مواد التغليف قد تسبب الرائحة. << استخدم حاوية مختلفة أو مادة تغليف ذات علامة تجارية مختلفة. • يوضع الطعام في الثلاجة في أوعية مكشوفة. << احفظ الطعام في أوعية مغلقة. يمكن أن تتسبب الكائنات الدقيقة المنتشرة من الحاويات المكشوفة في حدوث روائح كريهة. • قم بإزالة الأطعمة التي انتهت صلاحيتها قبل أن تفسد في الثلاجة.
الباب لا يغلق.
<ul style="list-style-type: none"> • عبوات الطعام تمنع الباب من الإغلاق. << استبدل العبوات التي تسد الباب. • الثلاجة ليست مستوية على الأرضية بالكامل. << اضبط القدمين لموازنة الثلاجة. • الأرضية ليست مستوية أو قوية. << تأكد من أن الأرضية مستوية وقادرة على حمل الثلاجة.
أدرج الخضروات عالقة
<ul style="list-style-type: none"> • يلامس الطعام سقف الدرج. << أعد ترتيب الطعام في الدرج.
إذا كان سطح المنتج ساخناً.
<ul style="list-style-type: none"> • يمكن ملاحظة درجات حرارة عالية بين البابين وعلى الألواح الجانبية وعند الشبكة الخلفية أثناء تشغيل المنتج. هذا أمر طبيعي ولا يتطلب صيانة.

درجة الحرارة في الثلاجة أو المجمد مرتفعة جداً.
<ul style="list-style-type: none"> • يتم ضبط درجة حرارة الثلاجة على قيمة عالية جداً. << إعداد درجة حرارة حجرة الثلاجة له تأثير على درجة حرارة المجمد. قم بتغيير درجات حرارة الثلاجة أو المجمد وانتظر حتى تصل درجة حرارة الأجزاء ذات الصلة إلى درجة حرارة كافية. • يتم فتح الأبواب بشكل متكرر أو تركها مفتوحة لفترة طويلة. << لا تفتح الأبواب بشكل متكرر. • الباب موارباً. << أغلق الباب تماماً. • الثلاجة موصولة بالكهرباء أو محملة بالطعام مؤخرًا. << هذا أمر طبيعي. عند توصيل الثلاجة أو تحميلها بالطعام مؤخرًا، سيستغرق الأمر وقتًا أطول للوصول إلى درجة الحرارة المحددة. • ربما تم وضع كميات كبيرة من الطعام الساخن في الثلاجة مؤخرًا. << لا تضع الطعام الساخن في الثلاجة.
الاهتزازات أو الضوضاء.
<ul style="list-style-type: none"> • الأرضية غير مستوية أو ثابتة. << إذا اهتزت الثلاجة عند تحريكها ببطء، فقم بضبط توازنها عن طريق ضبط أقدامها. تأكد أيضًا من أن الأرضية قوية بما يكفي لتحمل الثلاجة. • قد تسبب العناصر الموضوعة على الثلاجة حدوث ضوضاء. << قم بإزالة العناصر الموجودة أعلى الثلاجة.
هناك ضوضاء قادمة من الثلاجة مثل تدفق السائل، والرش، وما إلى ذلك.
<ul style="list-style-type: none"> • يحدث تدفق السائل والغاز وفقًا لمبادئ تشغيل ثلاجتك. هذا أمر طبيعي ولا يعتبر عطلا.
تصدر صافرة من الثلاجة.
<ul style="list-style-type: none"> • تستخدم المراوح لتبريد الثلاجة. هذا أمر طبيعي ولا يعتبر عطلا.
تكثف على الجدران الداخلية للثلاجة.
<ul style="list-style-type: none"> • يزيد الطقس الحار والرطب من تكوين الجليد والتكثيف. هذا أمر طبيعي ولا يعتبر عطلا. • يتم فتح الأبواب بشكل متكرر أو تركها مفتوحة لفترة طويلة. << لا تفتح الأبواب بشكل متكرر. أغلقها إذا كانت مفتوحة. • الباب موارباً. << أغلق الباب تماماً.
تحدث الرطوبة خارج الثلاجة أو بين الأبواب.
<ul style="list-style-type: none"> • قد تكون هناك رطوبة في الهواء. هذا طبيعي جدا في الطقس الرطب. وعندما تكون الرطوبة أقل، سيختفي التكثف.

WARNING !

- * DO NOT USE ANY COPPER POT, DISH INSIDE THE CABINET!
- * DO NOT LOAD ANY FOOD WITHOUT PACKAGE!

WARNUNG !

- * BENUTZEN SIE KEINERLEI KUPFERGESCHIRR IM GERÄT!
- * GEBEN SIE KEINE UNVERPACKTEN LEBENSMITTEL IN DAS GERÄT!

AVERTISSEMENT !

- * N'UTILISEZ PAS DE RECIPIENTS OU DE PLATS EN CUIVRE A L'INTERIEUR DES COMPARTIMENTS !
- * N'INTRODUISEZ PAS DE DENREES NON EMBALLEES