

beko

Lednice

Návod k použití

Chladnička

Používateľská príručka

Frigider

Manual de instrucțiuni

Frižider

Uputstvo za upotrebu

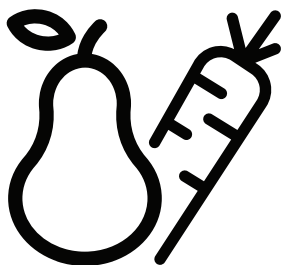

BCNE400E40SN - BCSE400E40ZN

CZ / SK / RO / SR



RECYKLOVANÝ A
RECYKLOVATELNÝ PAPIR



RECYKLOVANÝ A
RECYKLOVATELNÝ PAPIER



HĂRTIE RECICLATĂ ȘI
RECICLABILĂ



RECIKLIRANI PAPIR I
PAPIR ZA RECIKLAŽU

58 6918 0000/AG

3/3

Poštovani korisnici, Pre upotrebe proizvoda, pročitajte ovaj priručnik.

Hvala što ste izabrali ovaj proizvod. Želimo da postignete optimalnu efikasnost ovog visokokvalitetnog proizvoda koji je proizveden uz primenu vrhunske tehnologije. Da biste to postigli, pažljivo pročitajte ovaj priručnik i svu drugu dokumentaciju koja je data pre upotrebe proizvoda i sačuvajte istu za naknadnu referencu.

Obratite pažnju na sve informacije i upozorenja u uputstvu za upotrebu. Na taj način ćete zaštititi sebe i svoj proizvod od opasnosti koje mogu nastati.

Sačuvajte uputstvo za upotrebu. Ne odvajajte ovaj vodič od jedinice ako želite da je predate nekom drugom licu.





Sledeći simboli se koriste u uputstvu za korisnike:

 Opasnost koja može za rezultat imati smrt ili ozledu.

NAPOMENA Opasnost koja može prouzrokovati materijalnu štetu na proizvodu ili okolini

 Važne informacije i korisni saveti u vezi sa upotrebom.

 Pročitajte uputstvo za upotrebu

 PODACI	
 SUPPLIER'S NAME MODEL IDENTIFIER (*)  	Podaci o modelu sačuvani u bazi podataka o proizvodu mogu se dobiti unosom sledeće internet stranice i pretragom po identifikacionom broju vašeg modela (*) koji se nalazi na oznaci potrošnje električne energije. https://eprel.ec.europa.eu/

1 Bezbednosna uputstva	5	6 Rukovanje proizvodom	17
1.1 Namena	5	6.1.Plavo svetlo/HarvestFresh.....	18
1.2 Sigurnost dece, ugroženih osoba i kućnih ljubimaca	5	6.2.Odmrzavanje	19
1.3 Zaštita od električne energije	6	6.3.Stavljanje hrane	20
1.4 Bezbednost pri radu	6	6.4.Promena sijalice za osvetljenje	20
1.5 Bezbednost pri ugradnji	6	7 Održavanje i čišćenje	21
1.6 Bezbednost pri radu	7	8 Rešavanje problema	22
1.7 Bezbednost pri održavanju i čišćenju.....	9		
1.8 HomeWhiz	9		
1.9 Osvetljenje	9		
2 Uputstva za zaštitu životne sredine	10		
3 Vaš frižider¹¹			
4 Instalacija	12		
4.1.Tačke na koje treba obratiti pažnju prilikom premeštanja frižidera.....	12		
4.2.Električni priključak	12		
4.3. Odlaganje ambalaže	13		
4.4.Odlaganje vašeg starog frižidera.	13		
4.5.Postavljanje i instalacija.....	13		
5 Priprema	14		

1 Bezbednosna uputstva

- Ovaj deo sadrži uputstva o bezbednosti koja su neophodna za sprečavanje rizika od fizičkih povreda i materijalnih šteta.
- Naša kompanija ne snosi odgovornost za štetu koja može nastati ako se ova uputstva ne poštuju

 Postupke instalacije i popravke uvek mora obavljati ovlašćeni servis.

 Uvek koristite isključivo originalne rezervne delove i dodatke.

 Originalni rezervni delovi će biti obezbeđeni za narednih 10 godina od datuma kupovine proizvoda.

 Nemojte popravljati ili menjati nijedan dio proizvoda, osim ako to nije izričito navedeno u uputstvu za upotrebu.

 Ne izvodite nikakve tehničke modifikacije na proizvodu.

1.1 Namena

- Ovaj proizvod nije namenjen za komercijalnu upotrebu i ne sme se koristiti van predviđene namene.

Ovaj je proizvod namenjen za rad u zatvorenom prostoru, kao što su domaćinstva ili slično.

Na primer:

- u kuhinjama zaposlenih prodavnica, kancelarija i drugih radnih okruženja,
- u seoskim kućama,
- u jedinicama hotela, motela ili drugih odmarališta koje kupci koriste,
- u hostelima ili sličnim okruženjima,
- u uslugama dostave pripremljene hrane i slične primene koje ne spadaju u maloprodaju.

Ovi proizvodi se ne smeju koristiti u otvorenim ili zatvorenim spoljašnjim okruženjima kao što su plovila, balkoni ili terase. Izlaganje proizvoda kiši, snegu, suncu i vetru će izazvati rizik od požara.

1.2 Sigurnost dece, ugroženih osoba i kućnih ljubimaca

- Ovaj uređaj mogu koristiti deca od 8 godina i starija, i osobe sa ograničenim fizičkim, čulnim ili mentalnim sposobnostima, osobe koje nemaju dovoljno znanja ili iskustva ako su pod nadzorom ili su im data uputstva koja se tiču upotrebe uređaja na siguran način proizvoda i opasnosti koje uključuju.
- Deca između 3 i 8 godina smeju stavljati u i vaditi hranu iz hladnijeg proizvoda.
- Električni proizvodi su opasni za decu i kućne ljubimce. Deca i kućni ljubimci ne smeju se igrati, penjati se ili ulaziti u proizvod.
- Deca nikada ne smeju da čiste i održavaju uređaj, sem ako se nalaze pod nadzorom odrasle osobe.
- Materijale za pakovanje držite dalje od dece. Opasnost od ozlede i gušenja.
- Pre odlaganja starih proizvoda koji se više ne smeju koristiti:
 1. Isključite mrežni kabal iz utičnice.
 2. Odrežite kabal za napajanje i izvadite ga iz uređaja zajedno sa utikačem.
 3. Ne uklanjajte stalke i ladice iz proizvoda kako biste sprečili da deca uđu u uređaj.
 4. Uklonite vrata.
 5. Postavite proizvod tako da ne može da se prevrne.
 6. Nemojte dopustiti deci da se igraju sa starim proizvodom.
- Ne odlažite proizvod tako što ćete ga spaljivati. Opasnost od eksplozije.
- Ako je na vratima proizvoda dostupna brava, ključ držite van dohvata dece.

1.3 Zaštita od električne energije

- Proizvod ne sme biti uključen u utičnicu tokom ugradnje, održavanja, čišćenja, popravke i transporta.
- Ako je kabal za napajanje oštećen, zameniće ga isključivo ovlašćeni servis kako bi se izbegao bilo kakav rizik koji se može pojaviti.
- Ne stavljajte kabal za napajanje ispod proizvoda ili na zadnju stranu proizvoda. Ne stavljajte teške predmete na kabal za napajanje. Kabl za napajanje ne treba da se savija, prelama i ne sme da dođe u kontakt sa bilo kojim izvorom toplote.
- Za upravljanje proizvodom ne koristite produžni kabal, višestruku priključnicu ili adapter.
- Prenosne višestruke utičnice ili prenosni izvori napajanja mogu se pregrijati i uzrokovati požar. Prema tome, nemojte držati višestruku priključnicu iza ili u blizini proizvoda.
- Utikač mora biti lako dostupan. Ako to nije moguće, na električnoj instalaciji biće dostupan mehanizam koji ispunjava zakone o električnoj energiji i koji isključuje sve priključke iz mreže (osigurač, prekidač, glavni prekidač itd.).
- Ne dodirujte utikač vlažnim rukama!
- Kad isključujete uređaj, ne držite kabal za napajanje, već utikač.

1.4 Bezbednost pri radu

- Ovaj je proizvod težak, nemojte sami sa njim postupati.
- Ne držite proizvod preko njegovih vrata dok rukujete proizvodom.
- Pazite da pri rukovanju s proizvodom ne oštetite rashladni sistem i cevi.

Ne koristite proizvod ako su cevi oštećene i obratite se ovlašćenom servisu.

1.5 Bezbednost pri ugradnji

- Kontaktirajte ovlašćeni servis za instalaciju proizvoda. Da biste proizvod pripremili za instalaciju, pogledajte informacije u korisničkom priručniku i pobrinite se da su snabdevanje struje i vode u skladu sa zahtevima. Ako instalacija nije odgovarajuća, pozovite električara i vodoinstalatera da bi oni postavili instalacije po potrebi. U protivnom mogu se dogoditi električni udari, požari, problemi s proizvodom ili ozlede.
- Pre instaliranja proverite ima li oštećenja na proizvodu. Nemojte da instalirate uređaj ako je oštećen.
- Postavite proizvod na ravnu i tvrdu površinu i uravnotežite ga s podesivim nogama. U suprotnom, hladnjak se može prevrnuti i prouzrokovati ozlede.
- Proizvod mora biti instaliran u suvom i provetrenom okruženju. Ne držite tepihe, prostirače ili slične podne zastore ispod proizvoda. To može uzrokovati opasnost od požara zbog neadekvatne ventilacije!
- Ne blokirajte i ne prekrivajte ventilacione otvore. U suprotnom, potrošnja električne energije se može povećati i može doći do oštećenja proizvoda.
- Ne spajajte proizvod na izvore napajanja poput solarnih napajanja. U suprotnom može doći do oštećenja vašeg proizvoda kao rezultat naglih oscilacija napona!

Bezbednosna uputstva

- Što više rashladnog sredstva sadrži hladnjak, veća će mu biti i prostorija za ugradnju. U vrlo malim prostorijama može doći do zapaljive smese plina i vazduha u slučaju curenja plina iz rashladnog sistema. Za svakih 8 grama rashladnog sredstva potrebno je najmanje 1 m³ zapremine. Količina rashladnog sredstva dostupnog u vašem proizvodu navedena je u tipskoj nalepnici.
- Mesto instalacije proizvoda ne sme biti izloženo direktnim sunčevim zracima i ne sme biti u blizini izvora topline poput peći, radijatora itd.

Ako ne možete izbeći ugradnju proizvoda u blizini izvora toplote, upotrebite odgovarajuću izolacijsku ploču, a minimalna udaljenost do izvora toplote biće kako je navedeno u nastavku.

- Najmanje 30 cm udaljen od izvora toplote kao što su peći, grijalice i grijači itd.,

- I udaljen najmanje 5 cm od električnih peći.

- Vaš proizvod ima klasu zaštite I. Uključite proizvod u uzemljenu utičnicu koja odgovara vrednostima napona, struje i frekvencije navedene na tipskoj nalepnici. Utičnica mora biti opremljena osiguračem jačine 10 A - 16 A. Naša kompanija nije odgovorna za štetu koja nastane kao rezultat rada proizvoda bez osiguravanja uzemljenja i električnih veza izvedenih u skladu s lokalnim ili nacionalnim propisima.
- Strujni kabal proizvoda mora biti van utikača kada instalirate proizvod. U suprotnom može doći do opasnosti od električnog udara i ozleda!
- Ne stavljajte proizvod u olabavljene, slomljene, prljave, masne utičnice ili

utičnice koje su ispale iz svog ležišta ili utičnice s rizikom od dodira s vodom.

- Postavite kabal za napajanje i kablove (ako su dostupni) proizvoda tako da ne uzrokuju opasnost od saplitanja.
- Prodiranje vlage u delove pod naponom ili na kabal za napajanje može prouzrokovati kratki spoj. Stoga, nemojte koristiti proizvod u vlažnim okruženjima ili na mestima gde može prskati voda (npr. garaža, praonica rublja itd.) Ako je frižider vlažan od vode, isključite ga sa napajanja i obratite se ovlašćenom servisu.
- Ne priključujte svoj hladnjak na uređaje za uštedu energije. Ovi sistemi su štetni za proizvod.

1.6 Bezbednost pri radu

- Na proizvodu nemojte koristiti hemijske rastvorenje. Ovi materijali nose opasnost od eksplozije.
- U slučaju kvara proizvoda, isključite ga sa napajanja i nemojte ga stavljati u režim rada dok ga ovlašćeni servis ne popravi. Postoji opasnost od električnog udara!
- Ne stavljajte izvor plamena (npr. sveće, cigarete, itd.) na proizvod ili u njegovoj blizini.
- Ne penjite se na proizvod. Rizik od pada i povreda!
- Nemojte oštetiti cevi rashladnog sistema koristeći oštre i probojne alate. Rashladno sredstvo koje se prska u slučaju probijanja gasovoda, produžetaka cevi ili prevlaka gornje površine može prouzrokovati iritaciju kože i povrede očiju.
- Ne stavljajte i ne upotrebljavajte električne uređaje unutar frižidera/ dubinskog zamrzivača, osim ako to ne preporuči proizvođač.

Bezbednosna uputstva

- Nemojte gurati bilo koji deo ruke ili tela u bilo koji od pokretnih delova unutar proizvoda. Vodite računa da sprečite zaglavljivanje prstiju između frižidera i njegovih vrata. Budite oprezni dok otvarate ili zatvarate vrata ako u blizini ima dece.
- Ne stavljajte sladoled, kockice leda ili smrznutu hranu u usta čim ih izvadite iz zamrzivača. Rizik od promrzlina!
- Ne dirajte unutrašnje zidove, metalne delove zamrzivača ili hranu čuvanu u frižideru mokrim rukama. Rizik od promrzlina!
- Ne stavljajte limenke sa sodom ili limenke i boce u kojima se nalazi tečnost koja može biti smrznuta u odeljak za zamrzavanje. Limenke ili boce mogu eksplodirati. Opasnost od ozlede i materijalne štete!
- Ne koristite i ne stavljajte materijale osetljive na temperaturu kao što su zapaljivi sprejevi, zapaljivi predmeti, suvi led ili druga hemijska sredstva u blizini frižidera. Opasnost od požara i eksplozije!
- Ne skladištite unutar proizvoda eksplozivne materije poput aerosola u zapaljivim materijalima.
- Ne stavljajte limenke s tečnošću preko proizvoda. Prskanje vodom električnog dela može prouzrokovati opasnost od strujnog udara ili požara.
- Ovaj proizvod nije namenjen skladištenju i hlađenju lekova, krvne plazme, laboratorijskih preparata ili sličnih materijala i proizvoda koji podliježu Direktivi o medicinskim proizvodima.
- Ako se proizvod koristi suprotno predviđenoj nameni, može prouzrokovati oštećenje ili pogoršanje proizvoda koji se drže u unutrašnjosti.
- Ako je vaš frižider opremljen plavom svetlošću, nemojte gledati ovo svetlo optičkim uređajima. Ne gledajte direktno u UV LED svetlo tokom dugog vremenskog perioda. Ultraljubičasti zraci mogu uzrokovati naprezanje očiju.
- Ne puniti proizvod onom količinom hrane koja nadmašuje njegov kapacitet. Do povreda ili oštećenja može doći ako sadržaj iz frižidera padne prilikom otvaranja vrata. Slični problemi mogu se pojaviti kada se predmet stavi preko proizvoda.
- Osigurajte da ste uklonili sav led ili vodu koja je možda pala na pod kako biste sprečili ozlede.
- Promenite mesto za stalke/stalke za boce na vratima vašeg hladnjaka isključivo kada su stalci prazni. Opasnost od telesne povrede!
- Ne stavljajte predmete koji mogu pasti/prevrnuti se na proizvod. Ti predmeti mogu pasti tokom otvaranja ili zatvaranja vrata i uzrokovati ozlede i/ili materijalne štete.
- Ne udarajte i ne vršite preveliki pritisak na staklene površine. Slomljeno staklo može prouzrokovati ozlede i/ili materijalne štete.
- Sisitem za hlađenje u vašem proizvodu sadrži rashladno sredstvo R600a. Vrsta rashladnog sredstva koje se koristi u proizvodu navedena je na tipskoj nalepnici. Ovaj plin je zapaljiv. Stoga, pazite da pri radu proizvoda ne oštetite rashladni sistem i cevi. U slučaju oštećenja cevi;
 - ne dirajte proizvod niti kabal za napajanje,

Bezbednosna uputstva

- Držite proizvod dalje od potencijalnih izvora vatre koji mogu prouzrokovati da se proizvod zapali.
- provetrite područje na kojem se proizvod nalazi. Ne koristite ventilator.
- Obratite se ovlašćenom servisu.
- Ako je proizvod oštećen i primetite curenje plina, držite se podalje od plina. Plin može uzrokovati promrzline ako dođe u kontakt s vašom kožom.

⚠ 1.7 Bezbednost pri održavanju i čišćenju

- Ne povlačite za ručku na vratima ako proizvod pomikete radi čišćenja. Ručka može uzrokovati ozlede ako se povuče previše jako.
- Ne čistite proizvod raspršivanjem ili nalivanjem vode na proizvod i unutar proizvoda. Opasnost od strujnog udara i požara.
- Za čišćenje proizvoda ne koristite oštre ili abrazivne alate. Ne koristite materijale kao što su sredstva za čišćenje u domaćinstvu, deterdženti, plin, benzin, alkohol, vosak itd.
- Unutar proizvoda koristite isključivo sredstva za čišćenje i održavanje koja nisu štetna za hranu.
- Nemojte koristiti paru ili sredstva za čišćenje parom za čišćenje proizvoda i topljenje leda u njemu. Para dolazi u kontakt sa dostupnim područjima u vašem hladnjaku i izaziva kratki spoj ili strujni udar!
- Vodite računa da voda bude udaljena od elektro-kola ili osvetljenja proizvoda.
- Upotrebite čistu suhu krpu za brisanje prašine ili stranih materijala za vrhove

utikača. Za čišćenje utikača nemojte koristiti mokri ili vlažni komad tkanine. U suprotnom može doći do opasnosti od požara ili strujnog udara.

⚠ 1.8 HomeWhiz (Možda nije dostupno kod svih modela)

- Sledite sigurnosna upozorenja čak i ako ste udaljeni od proizvoda dok rukujete proizvodom putem HomeWhiz aplikacije. Takođe, obratite pažnju na upozorenja u aplikaciji.

⚠ 1.9 Osvetljenje (Možda nije dostupno kod svih modela)

- Kada hoćete da zamenite LED/sijalicu za osvetljenje, obratite se ovlašćenom servisu.

2 Uputstva za zaštitu životne sredine

2.1 Usaglašenost sa WEEE direktivom i odlaganje otpada:

Ovaj proizvod je usaglašen sa WEEE direktivom Evropske unije (2012/19/EU). Ovaj proizvod nosi simbol klasifikacije za odlaganje električne i elektronske opreme (WEEE).



Ovaj simbol označava da se ovaj proizvod ne sme odlagati zajedno s ostalim kućnim otpadom na kraju njegovog radnog veka. Iskorišćeni uređaj

mora se vratiti u službeno zbirno mesto za recikliranje električnih i elektronskih uređaja. Da biste pronašli ove sisteme za prikupljanje, obratite se lokalnim vlastima ili prodavcu gde je proizvod kupljen. Svako domaćinstvo igra važnu ulogu u obnavljanju i recikliranju starog aparata. Odgovarajuće odlaganje korišćenog uređaja pomaže u sprečavanju potencijalnih negativnih posledica po životnu sredinu i zdravlje ljudi.

2.2 Usklađenost sa RoHS Direktivom

Proizvod koji ste kupili u saglasnosti je sa RoHS Direktivom Evropske unije (2011/65/EU). On ne sadrži štetne i zabranjene materijale navedene u Direktivi.

2.3 Informacije o pakovanju



Ambalažni materijali ovog proizvoda su napravljeni od materijala koji mogu da se recikliraju u skladu sa nacionalnim propisima o zaštiti životne sredine. Ne bacajte materijal pakovanja zajedno sa kućnim ili drugim otpadom. Odnosite ih do sabirnih centara za ambalažu koji su određeni od strane lokalnih vlasti.

3 Vaš frižider

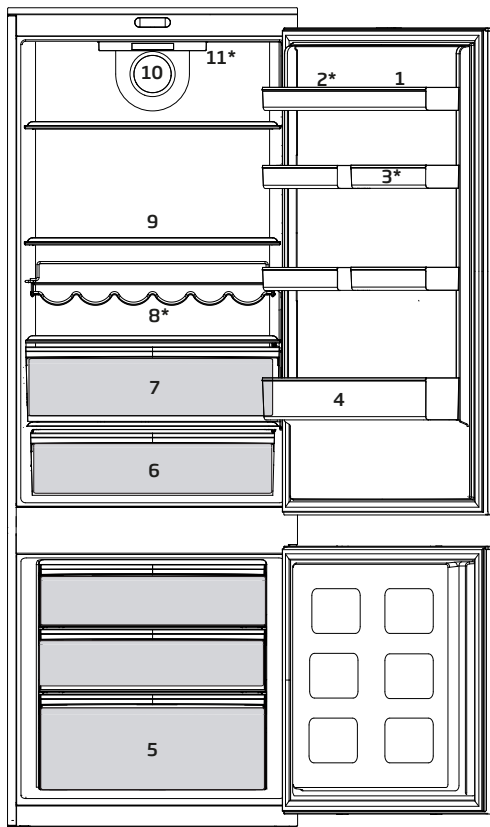

1. Gornje police na vratima
2. Odeljak za jaja
3. Podesive police na vratima
4. Polica za boce
5. Fioke zamrzivača
6. Posuda za salatu
7. Odeljak za mleko
8. Staljak za vino
9. Podesive police
10. Ventilator
11. Ekran i svetlo kontrolera

***Možda nije dostupno kod svih modela**



Slike u ovom priručniku su šematski date i možda neće odgovarati u celini vašem proizvodu. Ako predmetni delovi nisu uključeni u proizvod koji ste kupili, onda isti važi za ostale modele.

4 Instalacija

 Prvo pročitajte odeljak „Bezbednosna uputstva“!

 Proizvođač neće biti odgovoran za bilo koji događaj uzrokovan previdom informacija datih u ovom korisničkom priručniku.

4.1. Tačke na koje treba obratiti pažnju prilikom premeštanja frižidera

1. Vaš frižider treba da bude isključen s napajanja električnom energijom. Pre transporta frižidera, treba ga isprazniti i očistiti.

2. Pre nego što se ponovo upakuje, police, pribor, čistač itd. unutar vašeg frižidera treba da budu pričvršćeni lepljivom trakom i osigurani od udaraca. Paket treba vezati debelom trakom ili čvrstim užadima i striktno poštovati pravila transporta na pakovanju.

3. Originalnu ambalažu i materijale od pene treba sačuvati za budući transport ili premeštanje.

Pre nego što pokrenete frižider, **Proverite sledeće pre nego što počnete da koristite svoj frižider:**

1. Očistite unutrašnjost frižidera kako je preporučeno u odeljku „Održavanje i čišćenje“.

2. Priključite utikač frižidera u zidnu utičnicu. Kada se vrata frižidera otvore, unutrašnja lampica frižidera će se upaliti.

3. Kada kompresor počne da radi, čuće se zvuk. Tečnosti i gasovi zatvoreni u rashladnom sistemu takođe mogu da proizvedu buku čak iako kompresor ne radi i ovo je potpuno normalno.

4. Prednje ivice frižidera mogu da se zagreju. To je normalno. Ove oblasti su predviđene da se zagreju da bi se izbegla

kondenzacija.

4.2. Električni priključak

Povežite proizvod na uzemljenu utičnicu koja je zaštićena osiguračem odgovarajućeg kapaciteta.

Važno:

Priključak mora biti usklađen s nacionalnim propisima.

- Utikač za napajanje mora biti lako dostupan nakon instalacije.
- Električna sigurnost vašeg frižidera biće zagarantovana samo ako je uzemljenje u vašoj kući u skladu sa standardima.
- Napon naveden na nalepnici koja se nalazi na levoj unutrašnjoj strani vašeg proizvoda treba da bude jednak naponu vaše mreže.
- Produžni kablovi i višestruki utikači se ne smeju koristiti za povezivanje.

 Oštećeni kabl za napajanje mora biti zamenjen od strane ovlašćenog servisera.

 Proizvod ne sme da se koristi pre nego što se popravi! Postoji opasnost od električnog udara!

4.3. Odlaganje ambalaže

Ambalažni materijali mogu biti opasni za decu. Držite materijale za pakovanje van domašaja dece ili ih odložite tako što ćete ih klasifikovati u skladu sa uputstvima za otpad koje su dali vaši lokalni nadležni organi. Ne odlažite sa običnim kućnim otpadom, odložite ambalažu na mesta za preuzimanje koja su odredili lokalni nadležni organi.

Ambalaža za vaš frižider je proizvedena od materijala koji se mogu reciklirati.

4.4. Odlaganje vašeg starog frižidera

Odložite svoj stari frižider a da pritom ne nanesete pttetu životnoj sredini.

- Možete se konsultovati sa svojim ovlašćenim prodavcem ili centrom za sakupljanje otpada u vašoj opštini o odlaganju vašeg frižidera.

Pre nego što odložite frižider, odsecite električni utikač i, ako postoje brave na vratima, učinite ih neispravnim kako biste decu zaštitili od bilo kakve opasnosti.

4.5. Postavljanje i instalacija

 Ako ulazna vrata prostorije u kojoj će frižider biti instaliran nisu dovoljno široka da kroz njih prođe frižider, onda pažljivo uklonite vrata frižidera i provucite ih bočno kroz vrata.

1. Instalirajte frižider na mesto koje omogućava jednostavnu upotrebu.
2. Držite frižider dalje od izvora toplote, vlažnih mesta i direktne sunčeve svetlosti.
3. Mora postojati odgovarajuća ventilacija vazduha oko vašeg frižidera da bi se postigao efikasan rad. Ako se

frižider postavlja u udubljenje u zidu, mora biti najmanje 5 cm rastojanja od plafona i najmanje 5 cm od zida. Ne stavljajte proizvod na materijale kao što su podmetači ili tepih.

4. Frižider postavite na ravnu površinu da biste izbegli vibracije.
5. Ovaj proizvod se ne može koristiti u prostorijama gde temperatura pada ispod 5°C.

6. Vaš proizvod zahteva adekvatnu cirkulaciju vazduha da bi efikasno funkcionisao. Ako će proizvod biti postavljen u otvor u zidu, ne zaboravite da ostavite najmanje 5 cm razmaka između proizvoda i plafona, zida sa zadnje strane i bočnih zidova. Proverite da li se zaštitna komponenta za razmak sa zadnje strane nalazi na predviđenom mestu (ako je isporučena uz proizvod). Ako komponenta nije dostupna ili se izgubi ili spadne, postavite proizvod tako da između zadnje strane proizvoda i zidova prostorije bude najmanje 5 cm razmaka. Razmak sa zadnje strane je važan za efikasan rad proizvoda.

UPOZORENJE:

Nemojte postavljati produžne utičnice ili transformatore za punjenje/napajanja ili proizvode koji rade na litijum-gvozdene baterije u blizini kompresora jer bi se mogli pregrijati.

5 Priprema

 Prvo pročitajte odeljak „Bezbednosna uputstva“!

- Vaš frižider treba da bude postavljen najmanje 30 cm od izvora toplote kao što su ploče za kuvanje, rerne, centralno grejanje i šporeti i najmanje 5 cm od električnih retni i ne bi trebalo da se nalazi pod direktnom sunčevom svetlošću.
- Sobna temperatura prostorije u kojoj instalirate frižider treba da bude najmanje -5°C. Ne preporučuje se rad vašeg frižidera u hladnijim uslovima za potrebe njegove efikasnosti.
- Vodite računa da unutrašnjost vašeg frižidera bude dobro očišćena.
- Ako će dva frižidera biti postavljena jedan pored drugog, mora biti najmanje 2 cm udaljenosti između njih.
- Kada prvi put koristite frižider, pridržavajte se sledećih uputstava tokom prvih šest sati.
- Vrata ne bi trebalo često otvarati.
- Mora se uključiti prazan bez postavljene hrane unutar njega.
- Ne isključujte frižider sa napajanja električnom energijom. Ako dođe do nestanka struje van vaše kontrole, pogledajte upozorenja u odeljku „Preporučena rešenja za probleme“.
- Originalnu ambalažu i materijale od pene treba sačuvati za budući transport ili premeštanje.
- Korpe/fioke koje se isporučuju sa odeljkom za hlađenje moraju uvek biti u upotrebi za potrebe nisku potrošnju energije i za bolje uslove skladištenja.
- Dodir hrane sa senzorom temperature u zamrzivaču može povećati potrošnju energije uređaja. Stoga se svaki kontakt

sa senzorom(ima) mora izbegavati.

- Na nekim modelima, tabla sa indikatorima se isključuje 5 minuta nakon što se vrata zatvore. Ona će se ponovo aktivirati kada se otvore vrata ili se pritisne bilo koje dugme.
- Zbog promene temperature kao posledica otvaranja/zatvaranja vrata proizvoda tokom rada, kondenzacija na policama na vratima/površinama unutar frižidera i staklenim posudama je normalna

Obrtanje smeru otvaranja vrata vratima

Postupite u skladu sa numerisanim uputstvima

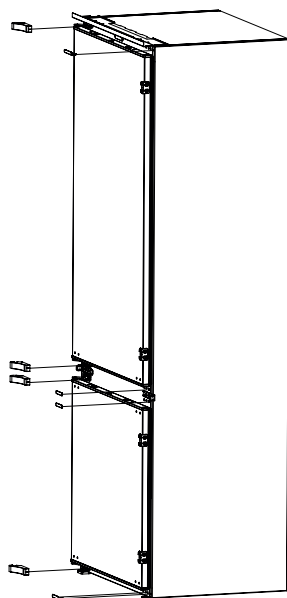
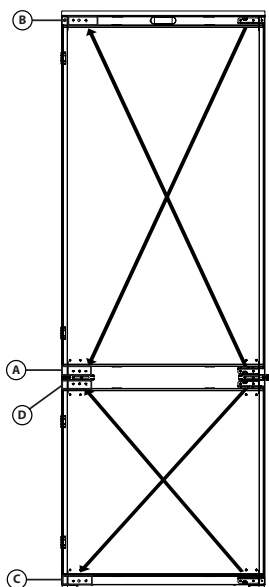
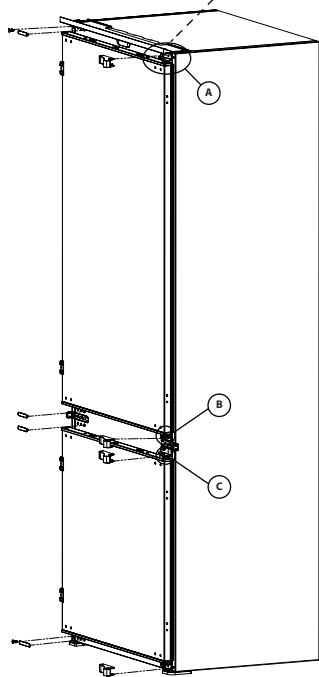
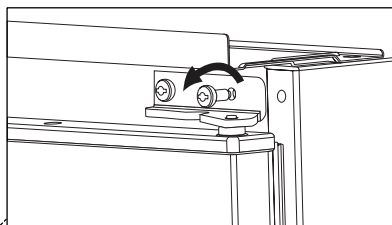

Obrtanje smeru otvaranja vrata vratima

Postupite u skladu sa numerisanim uputstvima

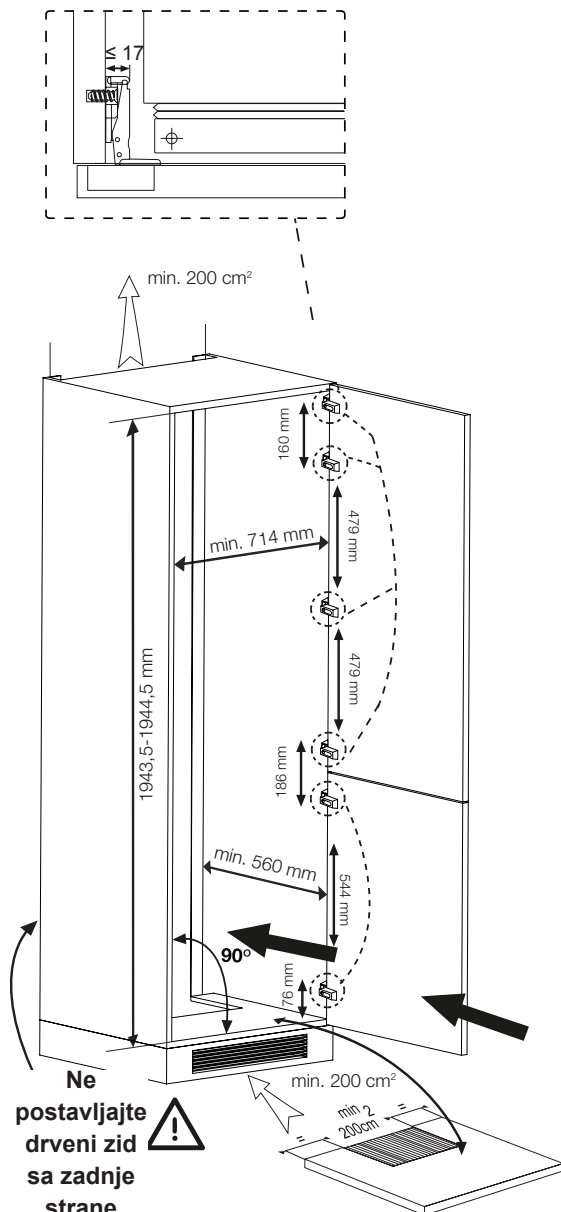

NAPOMENA: Navedena potrošnja energije je zasnovana na dubini kućišta od 575 mm. Proizvod će ispravno raditi i na dubini kućišta od 560 mm, ali će trošiti nešto više energije.

6 Rukovanje proizvodom

 Prvo pročitajte odeljak „Bezbednosna uputstva“!

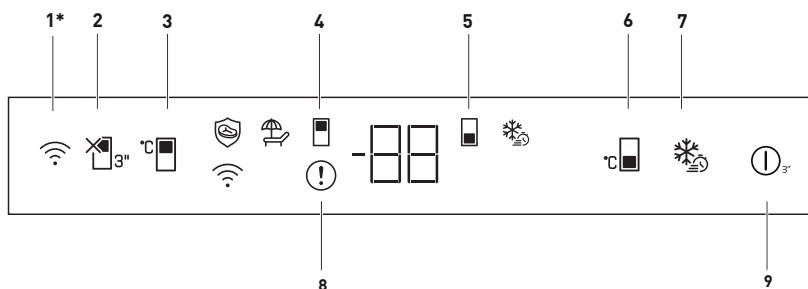

1. Taster za bežičnu vezu

Ovaj se taster koristi za bežičnu vezu s vašim proizvodom putem mobilne aplikacije HomeWhiz. ()

Kada se taster pritisne duže vreme (3 sekunde), LED svetlo tastera trepće polako (s intervalima od 0,5 sekundi). Vaša kućna mreža na ovakao pokreće na proizvodu.

Kada ostvarite bežičnu vezu s proizvodom, LED svetlo tastera neprekidno svetli.

Kada se uspostavi početna veza, možete je aktivirati/deaktivirati kratkim pritiskom na ovaj taster. Dok se veza ne uspostavi, LED svetlo tastera

brzo trepće (sa intervalom od 0,2 sekunde). Tokom aktivne veze, LED svetlo će neprekidno da svetli.

Ako se veza ne može uspostaviti duže vreme, proverite podešavanje veze i pogledajte odeljak „Rešavanje problema“ u uputstvu za upotrebu.

Za bežičnu vezu koristi se aplikacija HomeWhiz. Koraci za ugradnju opisani su na aplikaciji tokom ugradnje.

Aplikaciji možete pristupiti čitajući QR kôd dostupan na nalepnici HomeWhiz na proizvodu. Aplikacija se nudi kroz App

Store za IOS uređaje i putem Play Store za Android uređaje.

Posetite <https://www.homewhiz.com/> da biste videli detaljne informacije.

2. Dugme za funkciju za odmor

Pritisnite taster 3 sekunde da aktivirate režim rada tokom vašeg odmora. Režim rada tokom vašeg odmora aktiviran je i ikona simbola za odmor () svetli. Na indikatoru temperature odeljka frižidera prikazat će se „- -“, a odeljak frižidera ne hladi aktivno. Ne treba čuvati hranu u odeljku frižidera kada je aktivirana ova funkcija. Ostali odeljci će nastaviti da se hlade u skladu sa podešenom temperaturom. Pritisnite taster ponovo 3 sekunde da biste otkazali ovu funkciju.

3. Taster za podešavanje temperature rashladnog odeljka

Omogućava podešavanje temperature za odeljak frižidera. Pritiskom na ovaj taster omogućiće se podešavanje temperature rashladnog odeljka na 8, 7, 6, 5, 4, 3, 2 i 1 Celzijusa.

4. Simbol odeljka frižidera:

Vrednosti temperature rashladne komore se prikazuju na ekranu kada je ovaj simbol aktivan.

5. Simbol odeljka zamrzivača:



Slike u ovom priručniku za korisnike su šematske prirode i moguće da neće u potpunosti odgovarati vašem proizvodu. Ako predmetni delovi nisu uključeni u proizvod koji ste kupili, onda ti delovi važe za ostale modele.

Rukovanje proizvodom

Vrednosti temperature odeljka zamrzivača prikazuju se na ekranu kada je ovaj simbol aktivan.

6. Taster za podešavanje temperature u odeljku zamrzivača

Podešavanje temperature vrši se za odeljak frižidera. Pritiskom na ovaj taster omogućiće se podešavanje temperature u zamrzivaču na -18, -19, -20, -21, -22, -23, -24 Celzijusa.

7. Taster za brzo zamrzavanje

Kada se pritisne taster za brzo zamrzavanje, simbol za zamrzavanje (❄️) svetli i funkcija brzog zamrzavanja će se aktivirati. Temperatura odeljka zamrzivača postavljena je na -27 Celzijusa. Funkcija se poništava kada se taster ponovo pritisne. Funkcija brzog zamrzavanja automatski će se otkazati nakon 24 sata. Da biste zamrzli veliku količinu sveže hrane, pritisnite taster brzog zamrzavanja pre stavljanja hrane u zamrzivač.

8. Indikator stanja kvara

Ovaj indikator (❗) će biti aktivan kada vaš frižider ne može da se adekvatno hladi ili u slučaju greške senzora. „E“ će biti prikazano na indikatoru temperature zamrzivača, a brojke poput 1, 2, 3 ... na indikatoru temperature odeljka za hlađenje. Ove brojke pružaju informacije ovlaštenom servisu o grešci koja se dogodila. Znak uzvika može se prikazati kada unesete toplu hranu u zamrzivač ili držite vrata otvorena duže vrijeme. To nije greška, ovo upozorenje skloniće se kad se hrana ohladi ili kad se pritisne bilo koja tipka.

9. Funkcija Uključeno/Isključeno:

Ova funkcija (Ⓜ) vam omogućava da se frižider isključi kada se pritisne 3 sekunde. Frižider se može uključiti ponovnim pritiskom na dugme za uključivanje/isključivanje na 3 sekunde. Kada je funkcija aktivna, svi indikatori se gase.

6.1.Plavo svetlo/ HarvestFresh

*Možda nije dostupno kod svih modela

Za plavo svetlo,

Voće i povrće koje se čuva u odeljcima za voće i povrće osvetljenim plavim svetlom nastavljaju da vrše fotosintezu pomoću efekta talasnih dužina plave svetlosti i na taj način sadržaj vitamina u njima ostaje sačuvan.

Za HarvestFresh,

Voće i povrće koje se čuva u odeljcima za voće i povrće osvetljenim tehnologijom HarvestFresh duže će održati vitamine u sebi zahvaljujući plavim, zelenim, crvenim svetlima i ciklusima mraka, koji simuliraju dnevni ciklus.

Ako otvorite vrata frižidera tokom perioda mraka HarvestFresh tehnologije, frižider će to automatski detektovati i omogućiti da plavo, zeleno ili crveno svetlo osvetle odeljke za voće i povrće, kako bi vam bilo ugodnije. Nakon što zatvorite vrata frižidera, period mraka će se nastaviti, predstavljajući period noći tokom dnevnog ciklusa.

6.2. Odmrzavanje

A) Odeljak frižidera

Odeljak frižidera se automatski odmrzava. Voda za odmrzavanje teče do odvodne cevi preko posude za prikupljanje na zadnjoj strani uređaja (1). (pogledajte dijagram) Tokom odmrzavanja kapljice vode mogu da se formiraju na zadnjem delu odeljka frižidera gde se nalazi skriveni isparivač. Nekoliko kapljica može ostati na odvodu i ponovo se zamrznuti kada se odmrzavanje završi. Ne dozvolite da predmeti u frižideru dodiruju zid sa zadnje strane jer će ih kapljice vode učiniti vlažnim. Nemojte koristiti zašiljene predmete ili predmete sa oštrim ivicama kao što su noževi ili viljuške da biste uklonili kapljice koje su se smrzle.

Ako u bilo kom trenutku voda od odmrzavanja ne iscuri iz sabirnog kanala, proverite da li su možda čestice hrane blokirale odvodnu cev. Odvodna cev se može očistiti guranjem specijalnog plastičnog klipa koji je obezbeđen niz odvodnu cev (2). Ako sloj leda dostigne oko 1/4" (7 mm), smanjite postavku (tj. sa 4 na 1) da biste ponovo pokrenuli automatsko odmrzavanje.

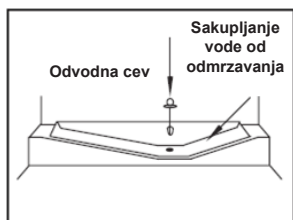

B) Odeljak zamrivača

Odmrzavanje je vrlo jednostavno i bez nereda, zahvaljujući posebnom bazenu za prikupljanje odleđivanja.

Odmrznite dva puta godišnje ili kada se stvori sloj mraza od oko 7 (1/4") mm. Da biste započeli postupak odmrzavanja, isključite uređaj iz utičnice i izvucite utikač.

Svu hranu treba umotati u nekoliko slojeva novina i čuvati na hladnom mestu (npr. frižider ili ostava).

Posude sa toplom vodom možete pažljivo staviti u zamrivač da biste ubrzali odmrzavanje.

Nemojte koristiti zašiljene predmete ili predmete sa oštrim ivicama kao što su noževi ili viljuške da biste uklonili led.

Nikada ne koristite fenove za kosu, električne grejače ili druge slične električne uređaje za odmrzavanje.

Očistite sušerom vodu koja se skupila nakon odmrzavanja na dnu odeljka za zamrzavanje. Kada se odmrzavanje završi, temeljno osušite unutrašnjost.

Utaknite utikač u zidnu utičnicu i uključite napajanje električnom energijom.

6.3. Stavljanje hrane

Odeljak za jaja	Jaje
Police odeljka frižidera	Hrana u tiganjima, pokrivenim tanjirima i zatvorenim posudama
Police na vratima odeljka frižidera	Mala i upakovana hrana ili pića (kao što su mleko, voćni sokovi i pivo)
Odeljak za voće i povrće	Povrće i voće

U zavisnosti od visine boca koje se stavljaju na policu za flaše, flaše mogu biti u položaju da dodiruju stalak na vratima. U ovom slučaju možete promeniti položaj police za flaše tako da ne dodiruje stalak na vratima.

6.4. Promena sijalice za osvetljenje















Da biste promenili sijalicu/LED svetlo koja se koristi za osvetljenje vašeg frižidera, pozovite ovlašćeni servis.

Lampica(e) korišćena(e) u ovom uređaju ne mogu da se koriste za kućno osvetljenje. Namena ove lampice je da pomogne korisniku da bezbedno i praktično stavi hranu u frižider/zamrzivač.

Sijalice koje se koriste u ovom uređaju podnose ekstremne fizičke uslove kao što su temperature ispod -20 °C.

(samo sandučar i uspravni zamrzivač)

7 Održavanje i čišćenje

-  Prvo pročitajte odeljak „Bezbednosna uputstva“!
-  Nikada ne koristite benzin, benzol ili slične supstance u svrhe čišćenja.
-  Preporučujemo da isključite uređaj iz struje pre čišćenja.
-  Nikada ne koristite oštre abrazivne instrumente, sapun, sredstva za čišćenje za domaćinstvo, deterdžent i vosak za čišćenje.
-  Kod proizvoda koji nemaju tehnologiju No Frost, kapi vode i led do širine prsta se javljaju na zidu sa zadnje strane odeljka frižidera. Ne čistite i nikada ne nanosite ulja ili slična sredstva.
-  Za čišćenje spoljašnje površine proizvoda koristite samo navlažene krpe od mikrovlakana. Sundeći i druge vrste krpa za čišćenje mogu izgubiti površinu.
-  Koristite mlaku vodu da očistite unutrašnjost svog frižidera i posušite.
-  Upotrebite vlažnu krpu iscedenu u rastvoru jedne kašičice sode bikarbone na pola litre vode da očistite unutrašnjost i posušite.
-  Vodite računa da voda ne uđe u kućište lampe i druge električne elemente.
-  Ako se vaš frižider neće koristiti duže vreme, izvucite kabl za napajanje, uklonite svu hranu, očistite ga i ostavite vrata odškrinuta.
-  Proveravajte redovno zaptivke na vratima da biste bili sigurni da su čisti i da na njima nema čestica hrane.
-  Da biste uklonili police na vratima, uklonite sav sadržaj, a zatim jednostavno gurnite stalak na vratima nagore od osnove.
-  Nikada ne koristite sredstva za čišćenje ili vodu koja sadrži hlor za čišćenje spoljašnjih površina i delova proizvoda obloženih hromom. Klor će uzrokovati rđe na takvim metalnim površinama.
-  Nemojte koristiti oštre, abrazivne alate, sapun, sredstva za čišćenje u domaćinstvu, deterdžente, kerozin, lož ulje, lakove itd. da biste sprečili uklanjanje i deformaciju otisaka na plastičnom delu. Za čišćenje koristite mlaku vodu i meku krpu, a zatim posušite brisanjem.

Zaštita iz plastičnih površina

-  Ne stavljajte tečna ulja ili jela kuvana u ulju u frižider u nezatvorene posude jer oštećuju plastične površine vašeg frižidera. U slučaju prosipanja ili razmazivanja ulja po plastičnim površinama, odmah očistite i isperite odgovarajući deo površine toplom vodom.

problema

Pregledajte ovu listu pre nego što pozovete servis. Na taj način ćete uštedeti vreme i novac. Ova lista uključuje česte reklamacije koje se ne odnose na neispravnu izradu ili upotrebijene materijale. Neke od ovde opisanih funkcija možda neće postojati u vašem proizvodu.

Frižider ne radi.

- Utikač nije pravilno umetnut u utičnicu.
>>>Utaknite bezbedno utikač u utičnicu.
- Osigurač utičnice na koju je priključen vaš frižider ili glavni osigurač su pregoreli.
>>>Proverite osigurač.

Kondenzacija na bočnom zidu odeljka frižidera (VIŠESTRUKA ZONA, KONTROLA HLADENJA I FLEXI ZONA).

- Vrata su često otvarana. >>>Nemojte često otvarati i zatvarati vrata frižidera.
- Velika je vlaga u neposrednoj blizini.
>>>Ne postavljajte frižider na mesta sa velikim nivoom vlage.
- Hrana koja sadrži tečnost se čuva u otvorenim posudama. >>>Ne skladištite hranu sa tečnim sadržajem u otvorenim posudama.
- Vrata frižidera su ostavljena odškrinuta.
>>>Zatvorite vrata frižidera.
- Termostat je podešen na visok nivo hlađenja. >>> Podesite termostat na odgovarajući nivo.

Kompresor ne radi.

- Zaštitna termika kompresora će pući tokom iznenadnih nestanaka struje ili uključivanja/isključivanja jer pritisak rashladnog sredstva u sistemu za hlađenje frižidera još nije izbalansiran. Frižider će početi da radi otprilike nakon 6 minuta. Pozovite servis ako se frižider ne pokrene nakon isteka ovog perioda.
- Frižider je u ciklusu odmrzavanja.
>>>Ovo je normalno za frižider s potpuno automatskim odmrzavanjem. Ciklus odmrzavanja se javlja periodično.
- Frižider nije uključen u uzemljenu utičnicu. >>>Uverite se da je utikač utaknut u utičnicu.
- Podešavanja temperature nisu pravilno podešena. >>> Izaberite odgovarajuću vrednost temperature.
- Došlo je do nestanka struje. >>>Frižider se vraća u normalan rad kada se napajanje opet uspostavi.

Buka pri radu se povećava kada frižider radi.

- Radne performanse frižidera mogu se promeniti zbog promena sobne temperature. To je normalno i nije greška.

Frižider radi često ili dugo.

Rešavanje problema

- Novi proizvod može biti veći od prethodnog. Veći frižideri rade duži vremenski period.
- Sobna temperatura može biti visoka. >>> Normalno je da proizvod radi duže vreme u toplom okruženju.
- Frižider je možda nedavno priključen ili napunjen hranom. >>> Kada je frižider nedavno uključen ili napunjen hranom, biće potrebno više vremena da postigne podešenu temperaturu. To je normalno.
- Velike količine tople hrane su možda nedavno stavljani u frižider. >>> Ne stavljajte toplu hranu u frižider.
- Vrata su možda često otvarana ili ostavljena odškrinuta duže vreme. >>> Topao vazduh koji je ušao u frižider uzrokuje duži rad frižider. Ne otvarajte vrata prečesto.
- Vrata zamrzivača ili frižidera možda su osta laotvorena. >>> Proverite da li su vrata potpuno zatvorena.
- Frižider je podešen na veoma nisku temperaturu. >>> Podesite temperaturu frižidera na stepen veće temperature i sačekajte dok se postigne temperatura.
- Zaptivka vrata frižidera ili zamrzivača je možda zaprljana, istrošena, polomljena ili nije pravilno postavljena. >>> Očistite ili zamenite zaptivku. Oštećena/polomljena zaptivka uzrokuje da frižider radi duži vremenski period kako bi održao trenutnu temperaturu.

Temperatura zamrzivača je veoma niska, ali temperatura frižidera je adekvatna.

- Temperatura zamrzivača je podešena na veoma nizak stepen. >>> Podesite temperaturu u zamrzivaču na viši stepen i ponovo proverite.

Temperatura frižidera je veoma niska, ali temperatura zamrzivača je adekvatna.

- Temperatura odeljka frižidera je podešena na veoma nizak stepen. >>> Podesite temperaturu frižidera na viši stepen i ponovo proverite.

Hrana koja se nalazi u fiokama odeljka frižidera je zamrzuta.

- Temperatura odeljka frižidera je podešena na veoma visok stepen. >>> Podesite temperaturu frižidera na nižu vrednost i proverite.

Temperatura u frižideru ili zamrzivaču je veoma niska.

- Temperatura odeljka frižidera je podešena na veoma visok stepen. >>> Podešavanje temperature odeljka frižidera utiče na temperaturu zamrzivača. Promenite temperaturu frižidera ili zamrzivača i sačekajte dok odgovarajući odeljci ne dostignu dovoljnu temperaturu.
- Vrata se često otvaraju ili ostavljaju odškrinuta duže vreme. >>> Ne otvarajte vrata često.
- Vrata su otvorena. >>> Zatvorite vrata potpuno.
- Frižider je nedavno uključen ili napunjen hranom. >>> To je normalno. Kada je frižider nedavno uključen ili napunjen hranom, biće potrebno više vremena da postigne podešenu temperaturu.
- Velike količine tople hrane su možda nedavno stavljani u frižider. >>> Ne stavljajte toplu hranu u frižider.
- Vibracije ili buka.

Rešavanje problema

- Pod nije ravan ili stabilan. >>> Ako se frižider ljulja kada se polako pomera, uravnotežite ga podešavanjem postolja. Takođe obezbedite da je pod dovoljno jak da drži frižider i da je nivelisan.
- Bilo koji predmet postavljen na proizvod može izazvati buku. >>> Uklonite predmete postavljene na frižider.

Čuju se zvukovi koji dolaze iz frižidera kao što su tečnost, prskanje itd.

- Tokovi tečnosti i gasa se javljaju u skladu sa principima rada vašeg frižidera. To je normalno i nije greška.

Zviždanje se čuje iz frižidera.

- Za hlađenje frižidera koriste se ventilatori. To je normalno i nije greška.

Kondenzacija na unutrašnjim zidovima frižidera.

- Vruće i vlažno vreme povećava zaleđivanje i kondenzaciju. To je normalno i nije greška.
- Vrata se često otvaraju ili ostavljaju odškrinuta duže vreme. >>> Ne otvarajte vrata često. Zatvorite ih ako su otvoreni.
- Vrata su otvorena. >>> Zatvorite vrata potpuno.

Vlažnost se javlja na spoljašnjoj strani frižidera ili između vrata.

- Može biti vlage u vazduhu; ovo je sasvim normalno po vlažnom vremenu. Kada je vlažnost manja, kondenzacija će nestati.

Neprijatan miris u frižideru.

- Ne vrši se redovno čišćenje. >>> Redovno čistite unutrašnjost frižidera sunđerom, mlakom vodom ili karbonatom rastvorenim u vodi.
- Neke posude ili ambalažni materijali mogu izazvati miris. >>> Koristite druge posude ili ambalažni materijal drugog brenda.
- Hrana je stavljena u frižider u nezatvorenim posudama. >>> Držite hranu u zatvorenim posudama. Mikroorganizmi koji se šire iz nezatvorenih posuda mogu izazvati neprijatne mirise.
- Namirnice kojima je istekao rok trajanja i koje su pokvarene izvadite iz frižidera.

Vrata se ne zatvaraju.

- Pakovanja hrane onemogućavaju zatvaranje vrata. >>> Presložite pakovanje koja onemogućavaju zatvaranje vrata.
- Frižider nije potpuno ravnomerno postavljen na pod. >>> Podesite postolje da iznivelišete frižider.
- Pod nije ravan ili čvrst. >>> Uverite se da je pod ravan i da može da drži frižider.

Posude za voće i povrće su zaglavljene.

- Hrana dodiruje godnji deo fioke. >>> Presložite hranu u fioci.

Ako je površina proizvoda vruća.

- Visoke temperature se mogu primetiti između dvoje vrata, na bočnim pločama i na zadnjoj površini dela gde su rešetke tokom rada vašeg proizvoda. Ovo je normalno i nije potrebno servisiranje.

ODRICANJE ODGOVORNOSTI / UPOZORENJE

Krajnji korisnik može na neke (jednostavne) kvarove na adekvatan način rešiti bez ikakvog sigurnosnog problema ili nesigurne upotrebe, pod uslovom da se to izvrši u granicama i u skladu sa sledećim uputstvima (pogledajte odeljak „Popravka obavljena lično“).

Prema tome, ukoliko drugačije nije dozvoljeno u odeljku „Popravka obavljena lično“ u nastavku, popravke će biti upućene registrovanim profesionalnim serviserima kako bi se izbegli sigurnosni problemi. Registrovani profesionalni serviser je profesionalni serviser kome je proizvođač odobrio pristup uputstvima i spisku rezervnih delova ovog proizvoda prema metodama opisanim u zakonodavnim aktima shodno Direktivi 2009/125/EZ.

Međutim, samo servisni agent (tj. Ovlašćeni profesionalni serviseri) do kog možete doći putem telefonskog broja navedenog u korisničkom priručniku / garantnom listu ili preko vašeg ovlašćenog prodavca može pružiti uslugu koja zadovoljava uslove garancije. Stoga, imajte na umu da popravke profesionalnih serviseri (koje Beko nije ovlastio) poništavaju garanciju.

Popravka obavljena lično

Krajnji korisnik može da izvrši samopopravku za sledeće rezervne delove: ručke za vrata, šarke na vratima, police, korpe i zaptivke za vrata (ažurirana lista je takođe dostupna na support.beko.com od 1. marta 2021.).

Štaviše, da bi se osigurala sigurnost proizvoda i sprečio rizik od ozbiljnih povreda, pomenuta popravka obavljena lično treba da se obavi prema uputstvima u korisničkom priručniku za popravku obavljenu lično koja su dostupna na support.beko.com. Iz sigurnosnih razloga isključite proizvod iz napajanja pre pokušaja bilo kakvog popravljanja.

Popravke i pokušaji popravke od strane krajnjih korisnika za delove koji nisu na datoj listi i/ili se ne pridržavaju uputstava u korisničkim priručnicima za popravu obavljenu lično ili koja su dostupna na support.beko.com, mogli bi pokrenuti sigurnosna pitanja koja se ne mogu pripisati odgovornosti kompanije Beko, a koja će poništiti garanciju za proizvod.

Zbog toga se toplo preporučuje da se krajnji korisnici uzdrže od pokušaja popravke koja nije u skladu sa pomenutom listom rezervnih delova, kontaktirajući u takvim slučajevima ovlašćene profesionalne servisere ili registrovane profesionalne servisere. Naprotiv, takvi pokušaji krajnjih korisnika mogu izazvati bezbednosne probleme i oštetiti proizvod i posledično izazvati požar, poplavu, strujni udar i ozbiljne telesne povrede.

Kao primer, ali ne ograničavajući se na sledeće, za popravke sledećeg moraju se kontaktirati ovlašćeni profesionalni serviseri ili registrovani profesionalni serviseri: kompresor, kolo za hlađenje, glavna ploča, inverterska ploča, ploča ekrana itd.

Proizvođač/prodavac ne može biti odgovoran ni u kom slučaju kada krajnji korisnici ne postupe u skladu sa gore navedenim.

Dostupnost rezervnih delova frižidera koji ste kupili je 10 godina.

Tokom ovog perioda će biti dostupni originalni rezervni delovi koji će omogućiti pravilan rad frižidera.

Garancija na frižider koji ste kupili traje minimalno 24 meseca.

Ovaj proizvod je opremljen izvorom osvetljenja energetskom klasom G.

Dozvoljeno je da izvor osvetljenja u ovom proizvodu menjaju samo profesionalni serviseri.

Informacije o sortiranju ambalaže

Skenirajte QR kod koji se nalazi na spoljnoj ambalaži proizvoda da biste pronašli sve informacije u vezi sa ambalažom i načinom upravljanja ambalažnim otpadom.