

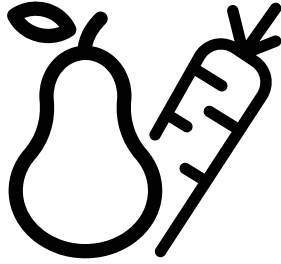

الثلاجة
دليل المستخدم



91626E1

CE

AR

يرجى قراءة دليل المستخدم هذا أولاً!

عميلنا العزيز الغالي،



نأمل أن هذا المنتج والذي تم إنتاجه في مصانع حديثة وفحصه بإجراءات صارمة لرقابة الجودة سيقدم لكم خدمة فعالة.

سيساعدك دليل المستخدم على استخدام المنتج بسرعة وبطريقة مأمونة.

- تأكد من قراءة تعليمات السلامة.
 - احتفظ بهذا الدليل في مكان يسهل الوصول إليه عند الحاجة إليه في المستقبل.
 - اقرأ المستندات الأخرى المرفقة مع المنتج.
 - الجهة المصنعة تحتفظ بحق إجراء تعديلات على المنتج.
- تذكر أن دليل المستخدم هذا ينطبق على العديد من الموديلات الأخرى.

شرح الرموز

يتم استخدام الرموز التالية في هذا الدليل:

معلومات مهمة وإرشادات مفيدة.	
خطر الإصابة وتلف الممتلكات.	
خطر من التعرض لصدمة كهربائية.	
تم تصنيع مواد التغليف الخاصة بهذا المنتج من مواد قابلة لإعادة التصنيع وفقاً للوائح البيئية المحلية الخاصة بنا.	

13	5 تشغيل الجهاز	3	1 تعليمات السلامة والبيئة
13	5.1 لوحة المؤشر	6	2 ثلاجتك
17	5.2 لوحة المؤشر	7	2 ثلاجتك
19	5.3 تجميد الأطعمة الطازجة	8	3 التركيب
19	5.4 توصيات بخصوص حفظ الأطعمة المجمدة	8	3.1 موضع التركيب المناسب
19	5.5 معلومات عن التجميد	8	3.2 تركيب الأسافين البلاستيكية
20	5.6 وضع الأطعمة	8	3.3* ضبط الأقدام
20	5.7 تحذير فتح الباب	10	3.4 التوصيل الكهربائي
21	5.8 المصباح الداخلي	11	4 التحضير
21	5.9 حيز التبريد	11	4.1 أشياء يجب عملها لتوفير الطاقة
21	5.10 مقصورة الطعام الطازج	11	4.2 توصيات لصندوق الأطعمة الطازجة
21	5.11 درجة التحكم بالرطوبة	11	4.3 الاستخدام الأولي
21	(FreSHelf)		
21	5.12 درجة البيض		
21	5.13 الجزء الدوار الأوسط		
22	5.14 صندوق تخزين ذو تبريد متحكم فيه		
22	5.15 مصباح أزرق		
22	5.16 فلتر الروائح		
23	5.17 خزانة تعتيق العصائر		
25	5.18 استخدام موزع المياه الداخلي		
25	(* في بعض الطرز)		
25	5.19 بالنسبة لاستخدام موزع المياه		
26	5.20 درجة الثلج		
26	5.21 وحدة صنع الثلج وصندوق تخزين الثلج		
27	6 والصيانة		
28	7 استكشاف الأعطال وإصلاحها		

- عمليات التموين والتطبيقات المماثلة في غير محلات التجزئة.

يوضح هذا الجزء تعليمات السلامة اللازمة لمنع خطر الإصابة والضرر المادي. يؤدي الإخفاق في التقيد بهذه التعليمات إلى بطلان جميع ضمانات الجهاز.

الغرض المخصص

1.1. السلامة العامة

• لا يجوز استخدام هذا الجهاز بواسطة أشخاص يعانون من عجز بدني أو حسي أو عقلي، دون معرفة وخبرة كافية أو بواسطة الأطفال. يمكن استخدام الجهاز من قبل هؤلاء الأشخاص فقط تحت إشراف وتوجيه شخص مسؤول عن سلامتهم. لا يجب السماح للأطفال باللعب بهذا الجهاز.

• في حال حدوث عطل، افصل الجهاز عن الكهرباء.

• بعد فصله عن الكهرباء، انتظر 5 دقائق على الأقل قبل توصيله مرة أخرى. افصل الجهاز عن الكهرباء في حال عدم الاستعمال. لا تلمس القابس بأيدي مبللة! لا تسحب الكبل لنزعه من الكهرباء، امسك القابس دائماً.

• امسح رأس قابل الطاقة بقماشة ناشفة قبل نزعه من الكهرباء.

• لا توصل الثلاثة بالكهرباء إذا كان المقبس رخوا.

• افصل المنتج أثناء التركيب والصيانة والتنظيف والتصلية.

• إذا كنت لا تنوي استخدام المنتج لفترة معينة، افصله عن الكهرباء وأخرج أي طعام منه.

• لا تستعمل مواد التنظيف بالبخار لتنظيف الثلجة وإذابة الجليد داخلها. قد يتلامس البخار مع المناطق الكهربائية ويتسبب بقصر الدائرة الكهربائية أو الصدمة الكهربائية!

• لا تغسل المنتج برش الماء أو سكه عليه! خطر الصدمة الكهربائية!

• إذا حدث عطل، لا تستخدم المنتج فقد يتسبب ذلك بصدمة كهربائية. اتصل بخدمة الصيانة المعتمدة قبل القيام بأي شيء.

• لا تستخدم الجهاز إذا كان القسم الموجود على سطح الجهاز أو على ظهره الذي يحوي ألواح إلكترونية مطبوعة في الداخل مفتوحاً (غطاء لوح الدائرة الإلكترونية المطبوعة) (1).

تحذير: حافظ على فتحات التهوية في تجويف الجهاز أو في البنية المدمجة خالية من الانسداد.	
تحذير: لا تستخدم الأجهزة الميكانيكية أو الوسائل الأخرى لتسريع عملية إزالة الصقيع، غير تلك التي يوصي بها المصنع.	
تحذير: لا تلتف الدائرة الكهربائية لمادة التبريد.	
تحذير: لا تستخدم الأجهزة الكهربائية في حجرة المؤن في الجهاز إلا إذا كانت من النوع الذي يوصي بها المصنع.	
تحذير: لا تقم بخزيرين المواد المتفجرة مثل علب الأبروسول حيث تحتوي تلك العلب على مواد قابلة للاشتعال.	

هذا الجهاز مصمم للاستخدام المنزلي والتطبيقات

المماثلة مثل

- مناطق كادر الطبخ في المتاجر والمكاتب وبيئات العمل الأخرى؛

- المزارع و النزلاء في الفنادق وفنادق الطرق والبيئات

السكنية المماثلة؛ أماكن المبيت والإفطار؛

- أماكن المبيت والإفطار؛

- الجهاز وتضرر أجزائه.
- احذر أن يعلق كبل الطاقة.

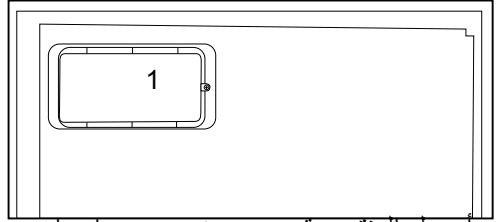
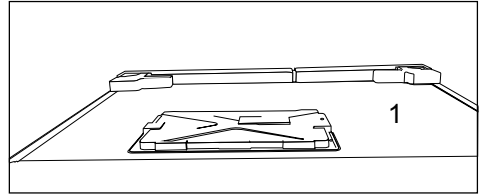
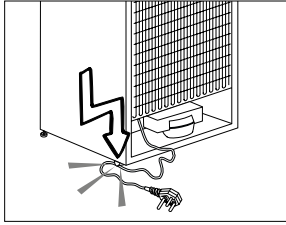

- عند وضع الجهاز، تأكد من أن سلك الطاقة ليس محصوراً أو تالفاً.
- لا تُعين موضع منافذ تيار محمولة متعددة أو مصادر طاقة محمولة عدة في الجزء الخلفي من الجهاز.
- يسمح للأطفال الذين تتراوح أعمارهم بين 3 إلى 8 سنوات بتعبئة وتفريغ الثلاجات.
- لتجنب تلوث الطعام، يرجى اتباع التعليمات التالية:
- فتح الباب لفترات طويلة يمكن أن يسبب زيادة كبيرة في درجة الحرارة داخل أدراج الجهاز.
- تنظيف الأسطح التي يمكن أن تتلامس مع الطعام وأنظمة التصريف المتاحة بانتظام.
- تنظيف خزانات المياه إذا لم يتم استخدامها لمدة 48 ساعة؛ وشطف نظام المياه المتصل بمصدر إمداد المياه إذا لم يتم سحب المياه لمدة 5 أيام.
- تخزين اللحوم النيئة والأسماك في أوعية مناسبة في الثلاجة، بحيث لا تتلامس مع أو تقطر على غيرها من الطعام.
- أدراج الطعام المجمد ذات النجمتين مناسبة لتخزين الأطعمة المجمدة مسبقاً، أو تخزينها، أو صنع الأيس كريم وإعداد مكعبات الثلج.
- الأدراج ذات النجمة الواحدة، والنجمتين، والثلاث نجوم ليست مناسبة لتجميد الطعام الطازج.
- إذا تُركت الثلاجة خالية لفترات طويلة، قم
- أوصل المنتج بمقياس مؤرض. يجب إجراء التأسيس بواسطة فني كهرباء مؤهل.
- إذا كان الجهاز يحتوي على مصابيح من نوع LED، اتصل بخدمة الصيانة المعتمدة لاستبدالها أو اتصل بها في حال حدوث أية مشاكل.
- لا تلمس الأطعمة المجمدة بأيدي مبتلة! فقد تلتصق بيديك!
- لا تخزن العبوات الزجاجية أو علب المشروبات في حجرة المجمد. فقد تنفجر!
- ضع السوائل بوضع رأسي بعد إغلاق الغطاء بإحكام.
- لا ترش المواد سريعة الاشتعال قرب الجهاز، فقد يحترق أو ينفجر.
- لا تحتفظ بالمواد سريعة الاشتعال والمنتجات المحتوية على غاز سريع الاشتعال (مواد الرش، الخ) في الثلاجة.
- لا تضع مستوعبات السوائل على الجهاز. قد يتسبب رش الماء على جزء كهربائي بصدمة كهربائية أو خطر الحريق.
- يؤدي تعريض المنتج للمطر والثلج وأشعة الشمس والرياح إلى أضرار كهربائية. عند تغيير مكان الجهاز، لا تسحبه من مقبض الباب. فقد ينفك المقبض.
- احذر لكي لا يعلق أي جزء من يديك أو جسمك في أية أجزاء متحركة داخل الجهاز.
- لا تطأ أو تتكئ على الباب والجوارير وأجزاء مماثلة من الثلاجة. سيؤدي ذلك إلى سقوط

- بإطفائها، وإذابة الثلج، وتنظيفها، وتجفيفها،
- وترك الباب مفتوحاً لمنع ظهور العفن داخل الثلجة.
- بسبب سوء الاستعمال أو التعامل.
- سيتم توفير قطع غيار أصلية لمدة 10 أعواماً، بعد تاريخ الشراء المنتج

1.4 سلامة الأطفال

- احتفظ بمواد التغليف بعيداً عن متناول الأطفال.
- لا تسمح للأطفال بالعبث بالجهاز.
- إذا كان لباب الجهاز قفل، احتفظ بالمفتاح بعيداً عن متناول الأطفال.
- لامثال للتوجيهات الخاصة بنفايات الأجهزة الإلكترونية والكهربائية والتخلص منها:

1.2 تحذير HC

- إذا كان المنتج يشتمل على نظام تبريد باستخدام غاز R600a ، احذر حتى تتجنب أضرار نظام التبريد وأنبويه أثناء استخدام الجهاز وتحريكه. هذا الغاز سريع الاشتعال. إذا تعرض نظام التبريد للتلف، أبعاد الجهاز عن مصادر الحريق وقم بتهوية الغرفة فوراً.



يشير الملصق على الجهة الداخلية اليسرى إلى نوع الغاز المستعمل في المنتج.

1.1.2 للموديلات

المحتوية على موزع ماء

- يجب أن يكون ضغط مدخل الماء البارد 90psi كحد أقصى (620 kPa). إذا تجاوز ضغط الماء 80 550 (kPa)، استخدم صمام حد الضغط في نظامك الرئيسي. إذا كنت لا تعلم كيف تفحص ضغط الماء الخاص بك، اطلب المساعدة من سمكري متخصص.

- إذا ظهر خطر تأثير الطرق المائي أثناء التركيب، استخدم معدات منع الطرق المائي في التركيب دائماً. استشر سمكري متخصص إن لم تكن متأكد من عدم وجود تأثير للطرق المائي في التركيب.

- لا تركيبه على مدخل الماء الساخن. يجب أخذ الحيطة من خطر تجمد الخرطوم. يجب أن تكون درجة حرارة الماء 33 ف (0.6 م) كحد أدنى و100 ف (38 م) كحد أقصى.
- استعمل ماء الشرب فقط.

1.3 الاستخدام المخصص

- هذا المنتج مصمم للاستخدام المنزلي. وهو غير ملائم للاستخدام التجاري أو العام.
- يجب استخدام الجهاز لتخزين الطعام والشراب فقط.
- لا تترك المواد الحساسة التي تتطلب درجات حرارة تحت السيطرة في الثلجة (اللقاحات، الأدوية الحساسة للحرارة، اللوازم الطبية، الخ).
- لا يتحمل المصنع أية مسؤولية عن أي ضرر

هذا المنتج متوافق مع توجيهات (EU WEEE 2012/19) . يحمل هذا المنتج رمز تصنيف التخلق من الأجهزة الكهربائية والإلكترونية (WEEE). تم تصنيع هذا المنتج بقطع ومواد عالية الجودة يمكن إعادة استخدامها وهي مناسبة لإعادة التدوير. لا تتخلص



من المنتجات التالفة مع النفايات المنزلية العادية والأخرى عند انتهاء عمر الجهاز. بل يجب أخذه إلى مركز التجميع لتدوير الأجهزة الكهربائية والإلكترونية. يرجى استشارة السلطات المحلية لمعرفة مراكز التجميع.

1.5 الامثال لتوجيهات حظر المواد الخطرة:

هذا المنتج متوافق مع توجيهات EU WEEE (2011/65) . وهو لا يحتوي على مواد ضارة أو محظورة محددة في التوجيهات.

1.6 معلومات الغلاف

• تم تصنيع مواد تغليف المنتج من مواد قابلة لإعادة التدوير طبقاً لأنظمة البيئة الوطنية. لا تتخلص من مواد التغليف مع النفايات المنزلية وغيرها. قم بنقلها إلى نقاط تجميع مواد التغليف المحددة من قبل السلطات المحلية.

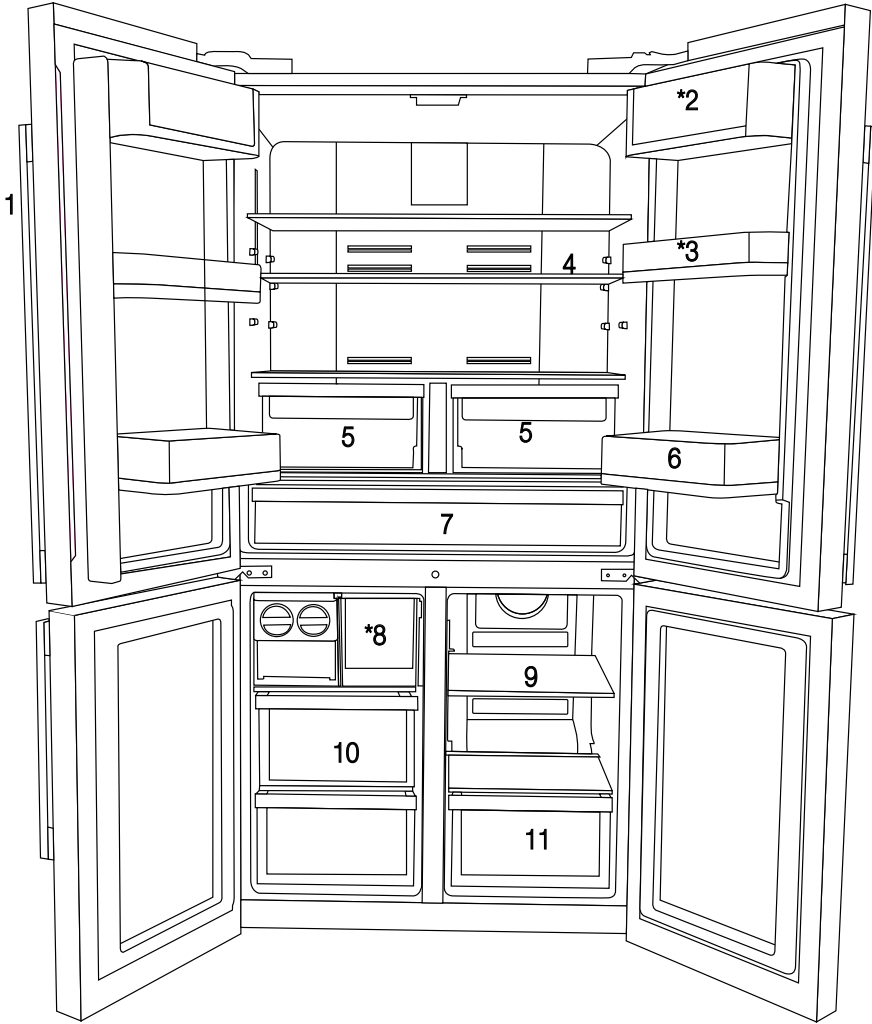

- | | |
|--|--|
| 1- لوحة التحكم والمؤشرات | 7- حيز التبريد |
| 2- قسم الزيت والجبن | 8- درج صندوق الثلج |
| 3- تحريك رف الباب 70 ملم | 9- رف الصندوق الزجاجي متعدد المساحات/ المبرد |
| 4- رف صندوق الثلاجة الزجاجي | 10- أدراج مقصورة الفريزر |
| 5- مقصورة الطعام الطازج بصندوق الثلاجة | 11- أدراج مقصورة المنطقة المتعددة |
| 6- جالون رف الباب | |
- يرايثخا ***

إن الأشكال الواردة في هذا الدليل عبارة عن رسومات بيانية وقد لا تتطابق تمامًا مع المنتج. إذا لم تكن هذه القطع واردة في هذا الجهاز الذي اشتريته، فهذا يعني أن هذه الأجزاء مناسبة لأنواع أخرى.



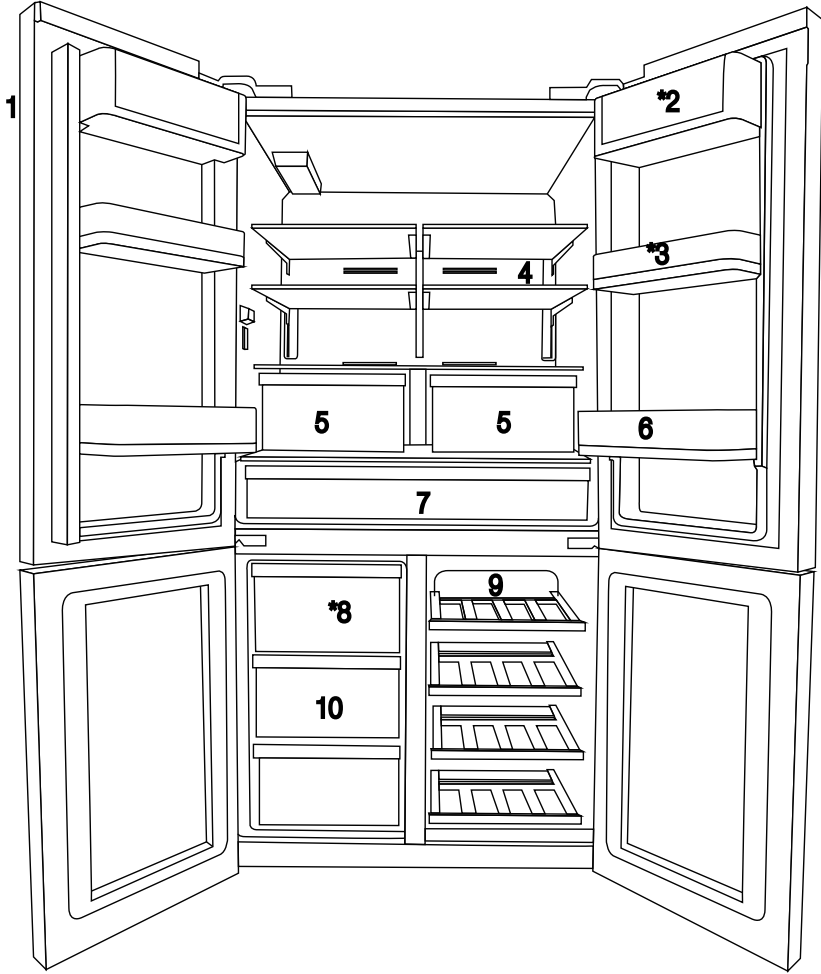

- | | |
|--|--|
| 1- لوحة التحكم والمؤشرات | 7- حيز التبريد |
| 2- قسم الزيت والجبن | 8- درج صندوق الثلج |
| 3- تحريك رف الباب 70 ملم | 9- رف الصندوق الزجاجي متعدد المساحات/ المبرد |
| 4- رف صندوق الثلاجة الزجاجي | 10- أدراج مقصورة الفريزر |
| 5- مقصورة الطعام الطازج بصندوق الثلاجة | يرايخا * |
| 6- جالون رف الباب | |

إن الأشكال الواردة في هذا الدليل عبارة عن رسومات بيانية وقد لا تتطابق تماماً مع المنتج. إذا لم تكن هذه القطع واردة في هذا الجهاز الذي اشتريته، فهذا يعني أن هذه الأجزاء مناسبة لأنواع أخرى.



3.1 موضع التركيب المناسب

اتصل بمركز خدمة معتمد لتركيب الجهاز. حتى يمكن تحضير المنتج للاستخدام فارّج إلى المعلومات الواردة في دليل المستخدم هذا وتحقق من أن التوصيلات الكهربائية والمائية سليمة. إن لم يكن الأمر كذلك، فقم بالاتصال بكهربائي مؤهل للقيام بكافة التجهيزات اللازمة.

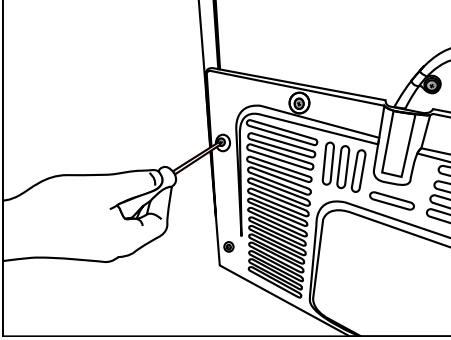

2. ادخل الطرفين البلاستيكيين داخل فتحة التهوية الخلفية كما هو موضح في الشكل.

<p>تحذير: لا تكون الشركة المصنعة مسؤولة عن التلف الذي يحدث نتيجة إجراء أعمال التركيب والصيانة من قبل أشخاص غير معتمدين.</p>	
<p>تحذير: لا يجوز توصيل قابس الجهاز بالكهرباء أثناء التركيب. وإلا، قد يكون هناك خطر الوفاة أو الإصابات الخطيرة!</p>	
<p>تحذير: إذا كان خلوص الباب في الغرفة غير كافٍ في موضع تركيب الجهاز بدرجة تمنع تمرير الجهاز، فأخلع باب الغرفة وقم بتمرير الجهاز عبر الباب من خلال تدويره إلى الجوانب؛ فإذا لم ينجح ذلك، اتصل بمركز الخدمة المعتمد.</p>	

- ضع المنتج على سطح مستو لمنع الحركة المفاجئة.
- قم بتركيب الجهاز على مسافة لا تقل عن 30 سم من مصادر الحرارة، مثل المواقد والسخانات والأفران وعلى مسافة لا تقل عن 5 سم من الأفران الكهربائية.
- لا يجوز أن يتعرض الجهاز لضوء الشمس المباشر ويحفظ في أماكن رطبة.
- يجب أن تتوفر التهوية المناسبة حول المنتج للحصول على تشغيل يتسم بالكفاءة. إذا كان سيتم وضع المنتج في تجويف داخل الحائط، فأحرص على ترك مسافة 5 سم على الأقل بين السقف والحوائط الجانبية.
- لا تقم بتركيب الجهاز في أماكن تقل فيها درجة الحرارة عن 5°م.

3.2 تركيب الأسافين البلاستيكية

يتم استخدام الأسافين البلاستيكية الموردة مع الجهاز لإيجاد مسافة لتدوير الهواء بين المنتج والحائط الخلفي.

1. لتركيب الأسافين، اخلع البراغي الموجودة على الجهاز واستخدم البراغي الموردة مع الأسافين.

3.3 ضبط الأقدام

إذا كان المنتج غير متزن بعد عملية التركيب، فاضبط القدم على المقدمة بعد تدويرها لليمين أو اليسار. * إذا لم يكن منتجك يحتوي على مقصورة المشروبات أو ليس له باب زجاجي، فمنتجك ليس به حوامل قابلة للتعديل، ولكنه يحتوي على حوامل ثابتة.

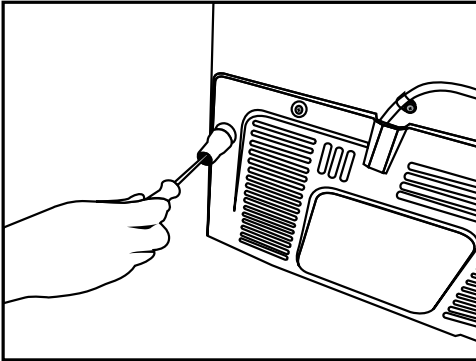

لغرض ضبط الأبواب رأسيًا،

حرر صامولة التثبيت الموجودة في القاعدة.

قم بتدوير صامولة الضبط بما يتوافق مع موضع الباب (في اتجاه/عكس اتجاه عقارب الساعة).

أحكام ربط صامولة التثبيت لغرض تثبيت الموضع.

لغرض ضبط الأبواب في مستوى أفقي،

حرر صامولة التثبيت الموجودة بالأعلى.

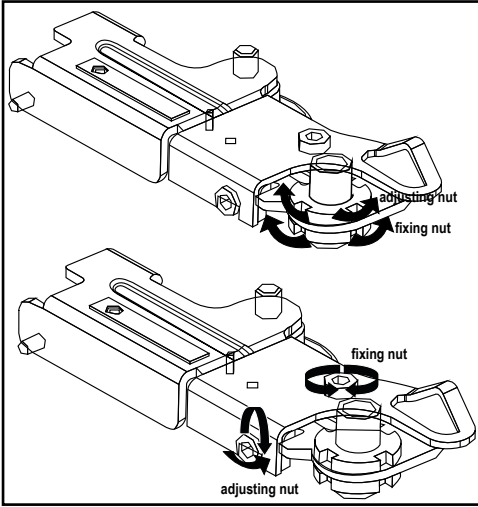
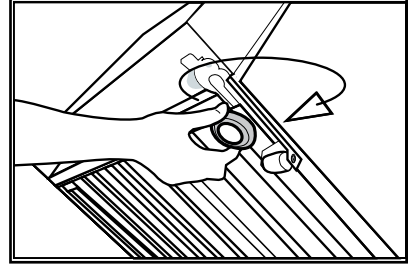
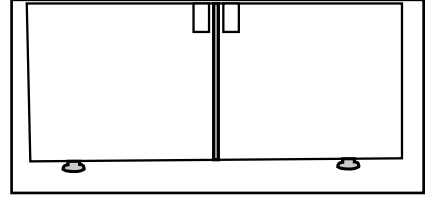

قم بتدوير صامولة الضبط الجانبية بما يتوافق مع موضع الباب (في اتجاه/عكس اتجاه عقارب الساعة).

أحكام ربط صامولة التثبيت الموجودة بالأعلى لغرض تثبيت الموضع.



3.4 التوصيل الكهربائي

- مجموعة المفاصل العليا مثبتة بواسطة 3 براغي.
- غطاء المفاصل مثبت بعد تركيب المقابس.
- ثم يتم شد غطاء المفاصل ببرغيين

<p>تحذير: لا تقم بعمل الوصلات من خلال كابلات إطالة أو قوايس متعددة.</p>	
<p>تحذير: يجب أن يقوم مندوب خدمة معتمد باستبدال كابل الطاقة التالف.</p>	
<p>إذا كنت بصدد تركيب مبردتين جنبًا إلى جنب، يجب المباعرة بينهما بمسافة 4 سم على الأقل.</p>	

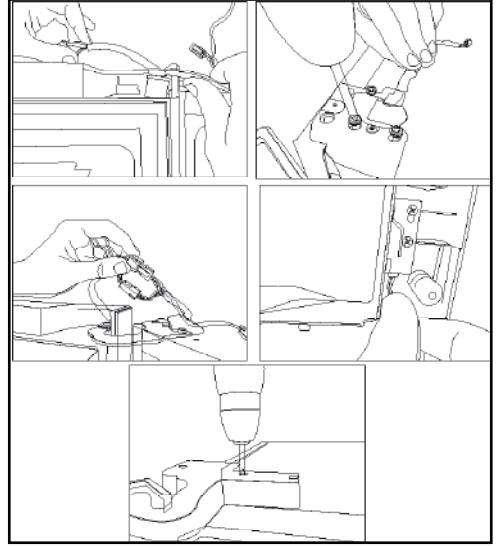

- لن تكون شركتنا مسؤولة عن أي تلف يحدث نتيجة استخدام المنتج بدون التأريض والتوصيل الكهربائي وفقاً للوائح المحلية.
- يجب أن يكون قابس كابل الطاقة في مكان قريب من مكان التركيب.
- لا تقم بتمديد الكابلات أو المخارج المتعددة اللاسلكية بين منتجك والخرج الجداري.

4.1 أشياء يجب عملها لتوفير الطاقة

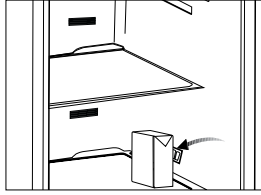
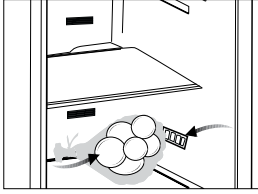

توصيل ثلاجتك بالأنظمة الموفرة للطاقة أمر خطير، حيث إنها يمكن أن تلحق الضرر بالمنتج.



- لا تترك أبواب الثلاجة مفتوحة لفترة طويلة.
- لا تضع الأطعمة أو الخضروات الساخنة في الثلاجة.
- لا تحمل الثلاجة بشكل زائد. سوف تتخفض كفاءة التبريد عند إعاقة دوران الهواء داخل المنتج.
- لا تضع الثلاجة في أماكن تتعرض لضوء الشمس المباشر. ركب المنتج على بعد 30 سم على الأقل بعيداً عن مصادر الحرارة مثل المواقد، والأفران، وقلب السخان والمواقف الغازية وعلى بعد 5 سم على الأقل بعيداً عن الأفران الكهربائية.
- يجب وضع الطعام في علب مغلقة داخل الثلاجة.
- لكي تستطيع تخزين الحد الأقصى للطعام في مقصورة الفريزر في ثلاجتك، يجب إزالة الدرج العلوي ووضعه أعلى الرف الزجاجي. تم تحديد استهلاك الطاقة المحدد على ثلاجتك بعد إزالة مكعبات الثلج والأدراج العلوية لتسمح بأقصى تحميل. ينصح بشدة باستخدام الأدراج السفلية في الفريزر والمقصورة متعددة المساحات أثناء التحميل.
- لا يجب حجب تدفق الهواء بوضع الأغذية أمام مراوح مقصورة الفريزر والمقصورة متعددة المساحات.
- يجب تحميل الأغذية مع وجود حد أدنى 5 سم أمام شبكة المروحة الواقية.
- إذابة التجمد عن الأطعمة المجمدة في غرفة الثلاجة يوفر الطاقة من ناحية ويحافظ على جودة الأطعمة.

4.3 الاستخدام الأولي

- قبل بدء استخدام المنتج، احرص على إجراء كافة التجهيزات وفقاً للتعليمات الواردة في قسمي "تعليمات هامة للسلامة والبيئة" و"التركيب".
- نظف الجزء الداخلي للثلاجة كما هو موصى به في قسم "الصيانة والتنظيف". قبل بدأ تشغيل الثلاجة، تحقق من أن المقصورة الداخلية جافة.
- قم بتوصيل الثلاجة في مقبس مؤرض. إضاءة المقصورة الداخلية مشغلة عندما يكون باب الثلاجة مفتوحاً.

يجب أن تكون درجة الحرارة المحيطة للغرفة التي تضع فيها الثلاجة 10°C / 50°F على الأقل. ولا يُوصى بتشغيل الثلاجة في ظروف درجة حرارة أقل من ذلك تحقيقاً لكفاءتها.



يجب تنظيف الجزء الداخلي من الثلاجة بعناية.



إذا كنت بصدد تركيب مبردين جنباً إلى جنب، يجب المبعادة بينهما بمسافة 4 سم على الأقل.



4.2 توصيات لصندوق الأطعمة الطازجة

- تحقق من أن الطعام لا يلامس مستشعر درجة الحرارة داخل صندوق الأطعمة الطازجة. حتى يحتفظ صندوق الأطعمة الطازجة بدرجة الحرارة المثالية، يجب أن لا تعيق الأطعمة المستشعر.
- لا تضع الأطعمة أو الخضروات الساخنة في الثلاجة.

- قم بتشغيل الثلاجة دون وضع أي أطعمة بداخلها لمدة 6 ساعات ولا تقم بفتح الباب ما لم تكن هناك ضرورة.

سوف تسمع ضوضاء عند بدء عمل جهاز ضغط الهواء. قد تؤدي السوائل والغازات المتسربة من نظام التبريد إلى إحداث ضوضاء، حتى إن كان جهاز ضغط الهواء لا يعمل وهذا أمر طبيعي.



قد يكون ملمس الحواف الأمامية للثلاجة دافئاً. هذا شيء طبيعي. حيث تم تصميم هذه المناطق حتى تكون دافئة تجنباً للتكاثف.



تشغيل الجهاز

5.1 لوحة المؤشر

تسمح لك لوحة مؤشر التحكم في اللمس بضبط درجة الحرارة والتحكم في الوظائف الأخرى المتعلقة بالجهاز بدون فتح باب المنتج. فقط اضغط على الأزرار المناسبة لإعدادات الوظائف.

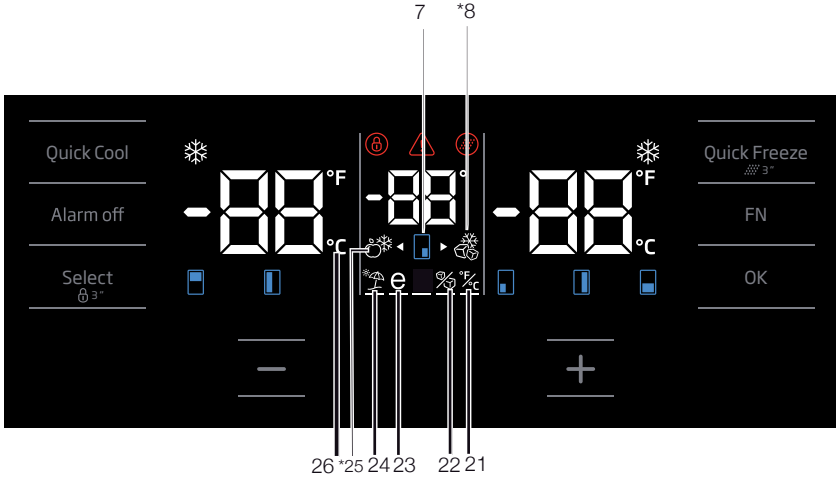
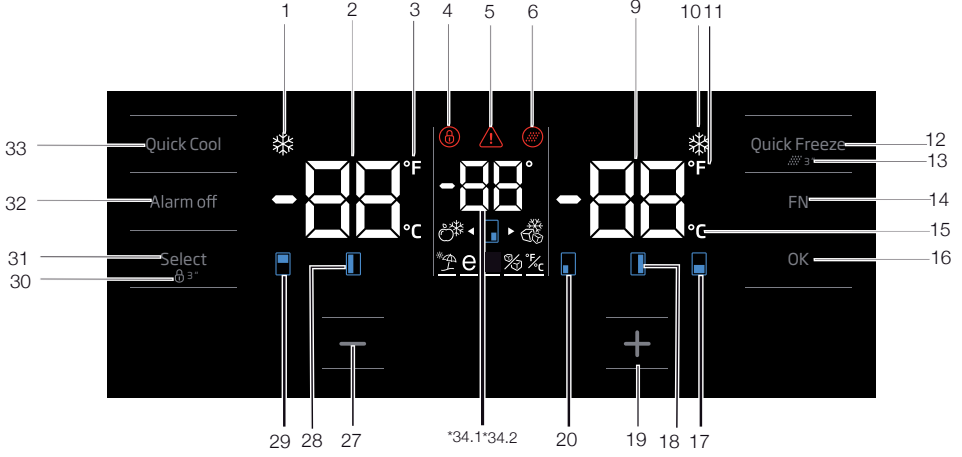

إن الأشكال الواردة في هذا الدليل عبارة عن رسومات بيانية وقد لا تتطابق تماماً مع المنتج. إذا لم تكن هذه القطع واردة في هذا الجهاز الذي اشتريته، فهذا يعني أن هذه الأجزاء مناسبة لأنواع أخرى.



1. مؤشر وظيفة التبريد السريع

يعمل المؤشر عند تفعيل وظيفة التجميد السريع.

2. مؤشر درجة حرارة مقصورة الثلجة

يتم عرض درجة حرارة تجويف الثلجة، يمكن أن يتم ضبطها على درجة 8 و 7 و 6 و 5 و 4 و 3 و 2 و 1.

3. مؤشر الفهرنهايت

هو مؤشر للقياس بوحدة الفهرنهايت. عند تفعيل مؤشر الفهرنهايت فسوف يتم عرض قيم ضبط الحرارة بوحدة الفهرنهايت ويتم تشغيل الأيقونة ذات الصلة.

4. قفل المفتاح

اضغط على زر قفل المفتاح في نفس الوقت لمدة 3 ثوانٍ. رمز قفل المفتاح

يضيء ويتم تفعيل وضع قفل المفتاح. لن تعمل الأزرار إذا كان وضع قفل المفتاح نشطاً. اضغط على زر قفل المفتاح في نفس الوقت لمدة 3 ثوانٍ. سيطفاً رمز قفل المفتاح وسيتم إلغاء تنشيط وضع قفل المفتاح.

اضغط على زر قفل المفتاح إذا أردت منع تغيير إعدادات درجة الحرارة الخاصة بالثلجة.

5. انقطاع التيار الكهربائي/ ارتفاع درجة الحرارة / تنبيه الخطأ

يضيء هذا المؤشر في حالة أعطال الطاقة أو مشكلات درجة الحرارة المرتفعة. أثناء فترة قصور الطاقة المستديم فإن أعلى درجة حرارة تصل إليها غرفة المجمد سوف تومض على الشاشة الرقمية. بعد التحقق من الطعام الموجود في مقصورة الثلجة اضغط على زر الانذار لإلغاء التحذير.

يرجى الرجوع إلى قسم "الحلول المقترحة للمشكلات المكتشفة" في الدليل الخاص بك إذا لاحظت إضاءة هذا المؤشر.

6. أيقونة إعادة ضبط الفلتر

تعمل هذه الأيقونة إذا كان الفلتر بحاجة إلى إعادة الضبط.

7. أيقونة تغيير درجة حرارة الكابينة

تشير إلى الكابينة التي يتعين أن يتم تغيير درجة حرارتها. عندما تبدأ أيقونة تغيير درجة حرارة الكابينة في الوميض، فسوف يعني ذلك أن الكابينة المعنية قد تم تحديدها.

8. أيقونة فريزر الجوكر

حرك يدك أعلى أيقونة فريزر الجوكر باستخدام زر FN، وسوف تبدأ الأيقونة في الوميض. عند الضغط على مفتاح OK فسوف تعمل أيقونة فريزر الجوكر ويتم تشغيل الفريزر.

9. مؤشر درجة حرارة مقصورة الفريزر

يتم عرض درجة حرارة مقصورة الثلجة، ويمكن أن يتم ضبطها على 18- و 19- و 20- و 21- و 22- و 23- و 24-.

10. مؤشر وظيفة التجميد السريع

يعمل عند تفعيل وظيفة التجميد السريع.

11. مؤشر الفهرنهايت

هو مؤشر الفهرنهايت. عند تفعيل مؤشر الفهرنهايت، فسوف يتم عرض قيم ضبط الحرارة بوحدة الفهرنهايت وسيتم تشغيل الأيقونة ذات الصلة.

12. زر التجميد السريع Quick freeze

اضغط على هذا الزر لفترة قصيرة لتنشيط أو تعطيل وظيفة التجميد السريع. عند تفعيلك لهذه الوظيفة، سيتم تبريد مقصورة الفريزر إلى درجة حرارة أقل من القيمة المحددة.

استخدم وظيفة التجميد السريع، قم بتنشيطها عندما تحتاج لتجميد الطعام الموضوع في مقصورة الثلجة سريعاً. إذا أردت تجميد كمية كبيرة من الطعام، يوصى بتنشيط هذه الميزة قبل وضع الطعام في الثلجة.



إذا لم يتم إغائه، ستلغى وظيفة التجميد السريع نفسها تلقائياً بعد مرور 4 ساعات بعد أقصى أو عندما تصل درجة الحرارة مقصورة الثلجة إلى الدرجة المطلوبة.



لن يتم استدعاء هذه الوظيفة عندما يتم استعادة التيار الكهربائي بعد انقطاعه.



13. إعادة ضبط الفلتر

يتم إعادة ضبط الفلتر عند الضغط على زر التجميد السريع لمدة 3 ثوانٍ. تنطفئ أيقونة إعادة ضبط الفلتر.

14. زر FN

باستخدام هذا الزر فسوف يمكنك التنقل بين الوظائف التي تريد تحديدها. من خلال الضغط على هذا المفتاح، فسوف تبدأ الأيقونة، المراد تفعيل أو إيقاف تفعيل وظيفتها، ومؤشر هذه الأيقونة في الوميض. يتم إيقاف تفعيل زر FN ما لم يتم الضغط عليه لمدة 20 ثانية. أنت بحاجة إلى الضغط على هذا الزر لتغيير الوظائف مرة أخرى.

15. مؤشر السليزيوس

هو مؤشر لدرجات السليزيوس. عند تفعيل مؤشر لدرجات السليزيوس فسوف يتم عرض قيم ضبط الحرارة بوحدة السليزيوس وسوف تضيء الأيقونة ذات الصلة.

16. زر OK

بعد التنقل بين الوظائف باستخدام زر FN، عند إلغاء الوظيفة بالضغط على زر OK، فسوف تومض الأيقونة



سيوقف تدفق المياه من خزان المياه عندما يتم اختيار هذه الوظيفة. ومع ذلك، يمكن إخراج الثلج الموجود من وحدة التوزيع.

23. أيقونة وظيفة Eco fuzzy

اضغط على مفتاح FN (إلى أن تصل إلى أيقونة الحرف e والخط السفلي) لتفعيل وضع eco fuzzy. إذا ما حركت يدك أعلى أيقونة وضع eco fuzzy ومؤشر وظيفة وضع eco fuzzy، فسوف تبدأ في الوميض. ومن ثم فإنه يمكنك معرفة ما إذا كان سيتم تفعيل أو إيقاف فعالية وظيفة eco fuzzy. بالضغط على زر OK فسوف تضيء أيقونة وظيفة eco fuzzy باستمرار ويواصل المؤشر الوميض أثناء هذه العملية. إذا لم تضغط على أي زر بعد 20 ثانية فسوف تظل الأيقونة والمؤشر مضئتين. ومن ثم فسوف يتم تفعيل وظيفة eco fuzzy. لإلغاء وظيفة eco fuzzy حرك يدك أعلى الأيقونة والمؤشر مرة أخرى واضغط على مفتاح OK. ومن ثم فسوف تبدأ أيقونة وظيفة eco fuzzy والمؤشر في الوميض. إذا لم تضغط على أي زر في خلال 20 ثانية فسوف تنطفئ الأيقونة والمؤشر وسوف يتم إلغاء وظيفة eco fuzzy مرة أخرى.

24. أيقونة وظيفة الإجازات

اضغط على مفتاح FN (إلى أن تصل إلى أيقونة الشمسية والخط السفلي) لتفعيل وظيفة الإجازات. إذا ما حركت يدك أعلى أيقونة وضع الإجازات ومؤشر وظيفة وضع الإجازات، فسوف تبدأ في الوميض. ومن ثم فإنه يمكنك معرفة ما إذا كان سيتم تفعيل أو إيقاف فعالية وظيفة الإجازات. بالضغط على زر OK فسوف تضيء أيقونة وظيفة الإجازات باستمرار ويتم تفعيل وظيفة الإجازات. يواصل المؤشر الوميض أثناء هذه العملية. اضغط على مفتاح OK لإلغاء وظيفة الإجازات. ومن ثم فسوف تبدأ أيقونة وظيفة الإجازات والمؤشر في الوميض وسوف يتم إلغاء وظيفة الإجازات.

25. أيقونة فريزر الجوكر

باختيار أيقونة فريزر الجوكر باستخدام زر FN والضغط على مفتاح OK، فسوف تتحول كابينه الجوكر إلى كابينه الفريزر وتعمل كمبرد.

26. مؤشر السليزيوس

هو مؤشر لدرجات السليزيوس. عند تفعيل مؤشر لدرجات السليزيوس فسوف يتم عرض قيم ضبط الحرارة بوحدة السليزيوس وسوف تضيء الأيقونة ذات الصلة.

27. وظيفة تقليل قيمة الضبط

اختر الكابينة المعنية بزر التحديد، وسوف تبدأ أيقونة الكابينة الخاصة بالكابينة المعنية في الوميض. بالضغط على زر تقليل قيمة الضبط أثناء هذه العملية فسوف تقل

المعنية ويومض المؤشر. عند تفعيل الوظيفة فإنها تظل مشغلة. يستمر المؤشر في الوميض لعرض الأيقونة عليه.

17. أيقونة تغيير درجة حرارة الكابينة

تشير إلى الكابينة التي يتعين أن يتم تغيير درجة حرارتها. عندما تبدأ أيقونة تغيير درجة حرارة الكابينة في الوميض، فسوف يعني ذلك أن الكابينة المعنية قد تم تحديدها.

18. أيقونة تغيير درجة حرارة الكابينة

تشير إلى الكابينة التي يتعين أن يتم تغيير درجة حرارتها. عندما تبدأ أيقونة تغيير درجة حرارة الكابينة في الوميض، فسوف يعني ذلك أن الكابينة المعنية قد تم تحديدها.

19. زر زيادة قيمة الضبط

اختر الكابينة المعنية بزر التحديد، وسوف تبدأ أيقونة الكابينة الخاصة بالكابينة المعنية في الوميض. بالضغط على زر زيادة قيمة الضبط أثناء هذه العملية فسوف تزداد قيمة الضبط. باستمرار الضغط عليه فسوف ترجع قيمة الضبط إلى وضع البداية.

20. أيقونة تغيير درجة حرارة الكابينة

تشير إلى الكابينة التي يتعين أن يتم تغيير درجة حرارتها. عندما تبدأ أيقونة تغيير درجة حرارة الكابينة في الوميض، فسوف يعني ذلك أن الكابينة المعنية قد تم تحديدها.

21. ضبط مؤشري السليزيوس والفهرنهايت

حرك يدك أعلى هذا المفتاح باستخدام مفتاح FN واختر وحدتي الفهرنهايت والسليزيوس عن طريق مفتاح OK. عند تحديد نوع درجة الحرارة المعنية فسوف يتم تشغيل مؤشري الفهرنهايت والسليزيوس.

22. ماكينة الثلج مظافة الأيقونة

اضغط على مفتاح FN (إلى أن تصل إلى أيقونة الثلج والخط السفلي) لإطفاء ماكينة الثلج. ماكينة الثلج مظافة الأيقونة ومؤشر وظيفة ماكينة الثلج تبدآن في الوميض عندما تحرك يدك أعلاها، ومن ثم فيمكنك أن تفهم ما إذا كانت ماكينة الثلج سيتم تشغيلها أو إطفائها. بالضغط على زر OK فسوف تضيء أيقونة ماكينة الثلج باستمرار ويواصل المؤشر الوميض أثناء هذه العملية. إذا لم تضغط على أي زر بعد 20 ثانية فسوف تظل الأيقونة والمؤشر مضئتين. ومن ثم فإنه يتم إطفاء ماكينة الثلج. حتى يمكن تشغيل ماكينة الثلج مرة أخرى، فحرك يدك أعلى الأيقونة والمؤشر، ومن ثم فسوف تبدأ ماكينة الثلج مظافة الأيقونة والمؤشر في الوميض. إذا لم تضغط على أي زر في خلال 20 ثانية فسوف تنطفئ الأيقونة والمؤشر وسوف يتم تشغيل ماكينة الثلج مرة أخرى.

يشير ما إذا كان مقصورة الثلج قيد التشغيل أم الإيقاف.



قيمة الضبط. باستمرار الضغط عليه فسوف ترجع قيمة الضبط إلى وضع البداية.

28. أيقونة تغيير درجة حرارة الكابينة

تشير إلى الكابينة التي يتعين أن يتم تغيير درجة حرارتها. عندما تبدأ أيقونة تغيير درجة حرارة الكابينة في الوميض، فسوف يعني ذلك أن الكابينة المعنية قد تم تحديدها.

29. أيقونة تغيير درجة حرارة الكابينة

تشير إلى الكابينة التي يتعين أن يتم تغيير درجة حرارتها. عندما تبدأ أيقونة تغيير درجة حرارة الكابينة في الوميض، فسوف يعني ذلك أن الكابينة المعنية قد تم تحديدها.

30. قفل المفتاح

اضغط على زر قفل المفتاح في نفس الوقت لمدة 3 ثوانٍ. رمز قفل المفتاح

يضيء ويتم تعقيل وضع قفل المفتاح. لن تعمل الأزرار إذا كان وضع قفل المفتاح نشطاً. اضغط على زر قفل المفتاح في نفس الوقت لمدة 3 ثوانٍ. سيطفأ رمز قفل المفتاح وسيتم إلغاء تنشيط وضع قفل المفتاح.

اضغط على زر **key lock** (قفل المفتاح) إذا أردت منع تغيير إعدادات درجة الحرارة الخاصة بالتلاجة.

31. زر التحديد

استخدم هذا الزر لتحديد الكابينة التي تريد تغيير درجة حرارتها. انتقل بين الكبائن بالضغط على هذا الزر. يمكن أن يتم فهم الكابينة المختارة من أيقونات الكبائن (7، 17، 18، 20، 28، 29). عند وميض أيقونة الكابينة فسوف يتم تحديد الكابينة التي تريد تغيير درجة حرارتها. عندئذٍ يمكنك تغيير قيمة الضبط بالضغط على زر تقليل قيمة ضبط الكابينة (27) و زر زيادة قيمة ضبط الكابينة (19). إذا لم تضغط على زر التحديد لمدة 20 ثانية فسوف تنطفئ أيقونات الكابينة. سوف تكون بحاجة إلى الضغط على هذا المفتاح لتحديد أية كابينة مرة أخرى.

32. تنبيه إطفاء الإنذار

في حال صدور إنذار قصور الطاقة/ارتفاع درجة الحرارة، فقم بعد التحقق من الطعام الموجود في غرفة المجمد، بالضغط على زر انطفاء الإنذار للتغلب على التحذير.

33. زر وظيفة التبريد السريع

لهذا الزر وظيفتين. اضغط على هذا الزر لفترة قصيرة لتنشيط أو تعطيل وظيفة التبريد السريع. ينطفئ مؤشر التبريد السريع وتعود الإعدادات إلى الوضع الطبيعي.

استخدم وظيفة التبريد السريع عندما تحتاج لتجميد الطعام الموضوع في مقصورة التلاجة سريعاً. إذا أردت تبريد كمية كبيرة من الطعام الطازج، يوصى بتنشيط هذه الميزة قبل وضع الطعام في التلاجة.



إذا لم يتم إلغاؤه، ستلغى وظيفة التبريد السريع نفسها تلقائياً بعد مرور 8 ساعات بحد أقصى أو عندما تصل درجة الحرارة مقصورة التلاجة إلى درجة الحرارة المطلوبة.



إذا ضغطت على زر التبريد السريع بشكل متكرر لفترات قصيرة، سيتم تنشيط حماية الدائرة الإلكترونية ولن يبدأ تشغيل الضاغط فوراً.



لن يتم استدعاء هذه الوظيفة عندما يتم استعادة التيار الكهربائي بعد انقطاعه.



34.1 مؤشر درجة حرارة الجوكر

تعرض قيم درجة الحرارة لكابينة الجوكر.

34.2 مؤشر درجة حرارة حجرة مبرد النبيذ

تعرض قيم درجة الحرارة لكابينة النبيذ.

5.2 لوحة المؤشر

تسمح لك لوحة مؤشر التحكم للمسي بضبط درجة الحرارة والتحكم في الوظائف الأخرى المتعلقة بالجهاز بدون فتح باب الثلاجة. فقط اضغط على الأزرار المناسبة لإعدادات الوظائف.

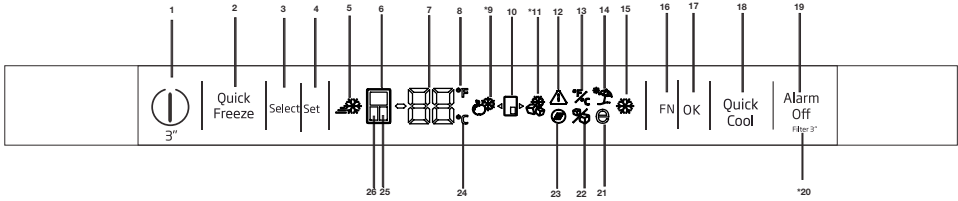

1. وظيفة التشغيل والإيقاف

اضغط على زر التشغيل/الإيقاف لمدة 3 ثوانٍ لتشغيل أو إيقاف الثلاجة.

2. زر التجميد السريع Quick freeze

اضغط على هذا الزر لتفعيل أو تعطيل وظيفة التجميد السريع. عند تفعيلك لهذه الوظيفة، سيتم تبريد مقصورة الفريزر إلى درجة حرارة أقل من القيمة المحددة.

استخدم وظيفة التجميد السريع، قم بتنشيطها عندما تحتاج لتجميد الطعام الموضوع في مقصورة الثلاجة سريعاً. إذا أردت تجميد كمية كبيرة من الطعام، يوصى بتنشيط هذه الميزة قبل وضع الطعام في الثلاجة.



إذا لم يتم إلغاؤها، ستلغي وظيفة التجميد السريع نفسها تلقائياً بعد مرور 4 ساعات بعد أقصى أو عندما تصل درجة حرارة مقصورة الثلاجة إلى الدرجة المطلوبة.



لن تتم إعادة تشغيل هذه الوظيفة عند عودة التيار الكهربائي بعد انقطاعه.



3. زر التحديد

استخدم هذا الزر لتحديد الكابينة التي تريد تغيير درجة حرارتها. انتقل بين الكبائن بالضغط على هذا الزر. يمكن أن يتم فهم الكابينة المختارة من أيقونات الكبائن (6، 25، 24). عند تشغيل أيقونة الكابينة، سوف يتم تحديد الكابينة التي تريد تغيير قيمة درجة حرارتها المحددة. بعد ذلك، يمكنك تغيير القيمة المحددة عن طريق الضغط على زر ضبط درجة الحرارة المحددة للكابينة (4)



إن الأشكال الواردة في هذا الدليل عبارة عن رسومات بيانية وقد لا تتطابق تماماً مع المنتج. إذا لم تكن هذه القطع واردة في هذا الجهاز الذي اشتريته، فهذا يعني أن هذه الأجزاء مناسبة لأنواع أخرى.

4. ضبط درجة الحرارة / خفض درجة الحرارة

عند الضغط عليه، يقلل درجة حرارة المقصورة المحددة.

5. مؤشر التجميد السريع

يضيء هذا الرمز عند تنشيط وظيفة التجميد السريع.

6. مؤشر مقصورة الثلاجة

عندما يكون هذا المؤشر نشطاً، يتم عرض درجة حرارة مقصورة الثلاجة على مؤشر قيمة درجة الحرارة. يمكن ضبط درجة حرارة مقصورة الثلاجة على 8 أو 7 أو 6 أو 5 أو 4 أو 3 أو 2 أو 1 درجة مئوية / 46 أو 45 أو 44 أو 43 أو 42 أو 41 أو 40 أو 39 أو 38 أو 37 أو 36 أو 35 أو 34 أو 33 درجة فهرنهايت عن طريق الضغط على زر ضبط درجة الحرارة (4).

7. مؤشر قيمة درجة الحرارة

يعرض قيمة درجة الحرارة في المقصورة المحددة.

8. مؤشر الفهرنهايت

هو مؤشر الفهرنهايت. عند تفعيل مؤشر الفهرنهايت، فسوف يتم عرض قيم ضبط الحرارة بوحدة الفهرنهايت وسيتم تشغيل الأيقونة ذات الصلة.

9. أيقونة الثلاجة الجوكر

باختيار أيقونة الثلاجة الجوكر باستخدام زر FN (16) والضغط على زر OK (17)، فسوف تتحول كابينة الجوكر إلى كابينة الثلاجة وتعمل كمبرد.

10. أيقونة كابينة الجوكر

يعرض أيقونة كابينة الجوكر.

11. أيقونة فريزر الجوكر

باختيار أيقونة فريزر الجوكر باستخدام زر FN (16) والضغط على زر OK (17)، فسوف تتحول كابينة الجوكر إلى كابينة الفريزر وتعمل كفريزر.

12. انقطاع التيار الكهربائي/ ارتفاع درجة الحرارة / تنبيه الخطأ

يضيء هذا المؤشر في حالة أعطال الطاقة أو مشكلات درجة الحرارة المرتفعة. أثناء فترة قصور الطاقة المستديم فإن أعلى درجة حرارة تصل إليها غرفة الفريزر سوف تومض على الشاشة الرقمية. بعد التحقق من الطعام الموجود في مقصورة الفريزر، اضغط على زر الإنذار (19) لإلغاء التحذير.

13. ضبط مؤشري السلزيوس والفهرنهايت

حرك يدك أعلى هذا المفتاح باستخدام مفتاح FN واختر وحدتي الفهرنهايت والسلزيوس عن طريق مفتاح OK. عند تحديد نوع درجة الحرارة المعنية فسوف يتم تشغيل مؤشر الفهرنهايت والسلزيوس.

14. أيقونة وظيفة الإجازات

اضغط على مفتاح FN (إلى أن تصل إلى أيقونة الشمس) لتفعيل وظيفة الإجازات. عندما تبدأ في تحريك يدك أعلى أيقونة وظيفة الإجازات، سنبداً في الوميض. ومن ثم فإنه يمكنك معرفة ما إذا كان سيتم تفعيل أو تعطيل وظيفة الإجازات. بالضغط على زر OK، فسوف يضيء مؤشر وظيفة الإجازات باستمرار ويتم تفعيل وظيفة الإجازات. اضغط على مفتاح OK لإلغاء وظيفة الإجازات. ومن ثم فسوف يبدأ مؤشر وظيفة الإجازات في الوميض وسوف يتم إلغاء وظيفة الإجازات.

15. مؤشر وظيفة التبريد السريع

يعمل المؤشر عند تفعيل وظيفة التجميد السريع.

16. زر FN

باستخدام هذا المفتاح، فسوف يمكنك التنقل بين الوظائف التي تريد تحديدها. من خلال الضغط على هذا المفتاح، فسوف تبدأ الأيقونة، المراد تفعيل أو تعطيل وظيفتها، ومؤشر هذه الأيقونة في الوميض. يتم تعطيل زر FN ما لم يتم الضغط عليه لمدة 20 ثانية. أنت بحاجة إلى الضغط على هذا الزر لتغيير الوظائف مرة أخرى.

17. زر OK

بعد التنقل بين الوظائف باستخدام زر FN، عند إلغاء الوظيفة بالضغط على زر OK، فسوف يومض المؤشر المعني. عند تفعيل الوظيفة فإنها تظل مشغلة. يستمر المؤشر في الوميض لعرض الأيقونة عليه.

18. زر وظيفة التبريد السريع

لهذا الزر وظيفتان. اضغط على هذا الزر لفترة قصيرة لتنشيط أو تعطيل وظيفة التبريد السريع. ينطفئ مؤشر التبريد السريع وتعود الإعدادات إلى الوضع الطبيعي.

19. تحذير إطفاء الإنذار

في حال صدور إنذار قصور الطاقة/ارتفاع درجة الحرارة، فقم بعد التحقق من الطعام الموجود في مقصورة

الفريزر، بالضغط على زر انطفاء الإنذار للتخلص من أيقونة التحذير من ارتفاع درجة الحرارة (12).

20. إعادة ضبط الفلتر

تتم إعادة ضبط الفلتر عند الضغط على زر إطفاء الإنذار (19) لمدة 3 ثوانٍ. تنطفئ أيقونة إعادة ضبط الفلتر.

21. أيقونة وظيفة Eco fuzzy

اضغط على مفتاح FN (إلى أن تصل إلى أيقونة الحرف e) لتفعيل وظيفة eco fuzzy. عندما تبدأ في تحريك يدك أعلى أيقونة eco fuzzy، فسنبداً في الوميض. ومن ثم فإنه يمكنك معرفة ما إذا كان سيتم تفعيل أو تعطيل وظيفة eco fuzzy. بالضغط على زر OK، فسوف تضيء أيقونة وظيفة eco fuzzy باستمرار أثناء هذه العملية. إذا لم تضغط على أي زر بعد 20 ثانية، فسوف تظل الأيقونة مضيئة. ومن ثم فسوف يتم تفعيل وظيفة eco fuzzy. لإلغاء وظيفة eco fuzzy، حرك يدك أعلى الأيقونة مرة أخرى واضغط على مفتاح OK. وبعد ذلك سنبداً أيقونة وظيفة eco fuzzy في الوميض. إذا لم تضغط على أي زر في خلال 20 ثانية، فسوف تنطفئ الأيقونة وسوف يتم إلغاء وظيفة eco fuzzy مرة أخرى.

22. أيقونة إطفاء ماكينة الثلج

اضغط على مفتاح FN (إلى أن تصل إلى أيقونة الثلج) لإطفاء ماكينة الثلج. تبدأ أيقونة إطفاء ماكينة الثلج في الوميض عندما تحرك يدك أعلاها، ومن ثم فيمكنك أن تعرف ما إذا كانت ماكينة الثلج سيتم تشغيلها أو إطفائها. بالضغط على زر OK، فسوف تضيء أيقونة ماكينة الثلج باستمرار أثناء هذه العملية. إذا لم تضغط على أي زر بعد 20 ثانية فسوف تستمر إضاءة الأيقونة والمؤشر. ومن ثم فإنه يتم إطفاء ماكينة الثلج. ولتشغيل ماكينة الثلج مرة أخرى، حرك يدك أعلى الأيقونة. سوف تبدأ أيقونة إطفاء ماكينة الثلج في الوميض. في حالة الضغط على زر OK، ستنطفئ الأيقونة وبذلك يتم تشغيل ماكينة الثلج مرة أخرى.

يشير ما إذا كانت مقصورة الثلج قيد التشغيل أم الإيقاف.



سيتوقف تدفق المياه من خزان المياه عندما يتم اختيار هذه الوظيفة. ومع ذلك، يمكن إخراج الثلج الموجود من وحدة التوزيع.



23. أيقونة إعادة ضبط الفلتر

تعمل هذه الأيقونة إذا كان الفلتر بحاجة إلى إعادة الضبط.

5.4 توصيات بخصوص حفظ الأطعمة المجمدة

يجب ضبط الصندوق على درجة حرارة 18° م على الأقل.

1. توضع العبوات في الفريزر بأسرع ما يمكن بعد الشراء دون تركها حتى يذوب عنها التجمد.
2. تفحص ما إذا تم تجاوز تواريخ "يستخدم بحلول" و "صالح حتى" على العبوة أم لا قبل التجميد.
3. تأكد أن أغلفة الأطعمة غير تالفة.

5.5 معلومات عن التجميد

- تبعًا لمواصفات IEC 62552، يمكن للجهاز تجميد 4.5 كجم من الطعام عند درجة حرارة 25 درجة مئوية إلى 18- درجة مئوية أو أقل في خلال 24 ساعة لكل 100 لتر من حجم الفريزر. يمكن الحفاظ على الطعام لفترة أطول فقط عند درجة حرارة 18- درجة مئوية أو درجات حرارة أقل. يمكنك الحفاظ على طعام طازج لشهور عديدة (عند درجة حرارة 18- درجة مئوية أو أقل في الديب فريزر).

24. مؤشر السليزيوس

هو مؤشر لدرجات السليزيوس. عند تفعيل مؤشر درجات السليزيوس، فسوف يتم عرض قيم ضبط الحرارة بوحدة السليزيوس وسوف تضيء الأيقونة ذات الصلة.

25. مؤشر المقصورة الجوكر

عندما يكون هذا المؤشر نشطًا، يتم عرض درجة حرارة المقصورة الجوكر على مؤشر قيمة درجة الحرارة. يمكن تغيير قيم ضبط حرارة المقصورة الجوكر عن طريق الضغط على زر ضبط درجة الحرارة (4).

26. مؤشر مقصورة الفريزر

عندما يكون هذا المؤشر نشطًا، يتم عرض درجة حرارة مقصورة الفريزر على مؤشر قيمة درجة الحرارة. يمكن ضبط درجة حرارة مقصورة الفريزر على 18- و 19- و 20- و 21- و 22- و 23- و 24- درجة مئوية / 0 و 2- و 4- و 6- و 8- و 10- و 12- درجة فهرنهايت عن طريق الضغط على زر ضبط درجة الحرارة (4).

5.3 تجميد الأطعمة الطازجة

- للحفاظ على جودة الأطعمة، فيجب تجميدها بأسرع ما يمكن عند وضعها في صندوق الفريزر، واستخدام خاصية التجميد السريع لهذا الغرض.
- يمكنك حفظ الطعام لفترة أطول في مقصورة الفريزر عندما تجمدها وهي طازجة.
- غلف الطعام المراد تجميده وأغلق العبوة، بحيث لا يتسرب إليها هواء.
- تحقق من أنك تعبئ طعامك قبل وضعه في الفريزر. استخدم أوعية مناسبة للفريزر ورقائق وورق مقاوم للرطوبة وأكياس بلاستيكية وغيرها من خامات التغليف بدلاً من أوراق التغليف العادية.
- قم بتمييز كل عبوة طعام من خلال وضع التاريخ عليها قبل التجميد. يمكنك التعرف على الحالة الطازجة لكل عبوة طعام بهذه الطريقة عندما تفتح الفريزر في كل مرة. قم بتخزين الطعام المجمد السابق في الجانب الأمامي من الصندوق لضمان استهلاكه أولاً.
- يجب استهلاك الطعام المجمد مباشرة بعد إذابته، كما يجب عدم إعادة تجميده.
- لا تقم بتجميد كميات كبيرة من الطعام مرة واحدة في نفس الوقت.

ملاحظات	إعداد صندوق التبريد	إعداد صندوق الفريزر
	4 درجات مئوية	18- درجة مئوية
هذا هو الضبط الموصى به بشكل طبيعي..	هذه هي إعدادات الضبط الموصى بها عندما تتجاوز درجة الحرارة المحيطة 30 درجة مئوية.	20- أو 22- أو 24- درجة مئوية
استخدم هذا عندما ترغب في تجميد الطعام في وقت قصير. سترجع الثلاجة إلى وضعها السابق عندما تنتهي هذه العملية.	4 درجات مئوية	التجميد السريع
استخدم هذه الإعدادات إذا اعتقدت أن مقصورة الثلاجة غير باردة بدرجة كافية بسبب الظروف المحيطة الساخنة أو الفتح المتكرر للأبواب أو إغلاقها، فيمكن الضبط على هذه القيم.	2 درجة مئوية	18- درجة مئوية أو أقل

5.7 تحذير فتح الباب

(هذه الخاصية اختيارية)

يتم سماع صوت تحذير عندما يكون باب مقصورة الجهاز مفتوحاً لمدة دقيقة واحدة على الأقل. سيتوقف هذا التحذير عندما يتم إغلاق الباب أو الضغط على أي من مفاتيح العرض (إن وجدت).

يجب عدم ملامسة الأطعمة المزمع تجميدها للمواد المذابة سابقاً لمنع الإذابة الجزئية.

قم بغلي الخضروات وتصفيتها من الماء لحفظها لفترة أطول وهي متجمدة. بعد تصفية مياه الخضروات، ضعها في أغلفة محكمة ضد تسريب الهواء ثم ضعها في الفريزر. بعض الأطعمة مثل الموز والطماطم والخس والبقدونس والبيض المسلوق والبطاطس لا تكون مناسبة للتجميد. إذا كانت هذه الأطعمة مجمدة فإن قيمتها الغذائية ومذاقها يمكن أن يتأثر سلباً. ولا يجوز إتلافها حتى لا تمثل خطورة على صحة الأشخاص.

5.6 وضع الأطعمة

أرفف مقصورة الفريزر	طعام مجمد متنوع مثل اللحم والسمك والأيس كريم والخضروات إلخ.
أرفف مقصورة الثلاجة	الطعام في معلبات وأطباق مغطاة وعلب مغلقة، بيض (في عبوات مغلقة).
أرفف باب مقصورة الثلاجة	طعام قليل أو مغلف أو مشروبات
مقصورة الطعام الطازج	الخضروات والفاكهة
درج المنطقة الطازجة	الأطعمة الحساسة (طعام الإفطار، اللحوم التي يجب استهلاكها خلال فترة قصيرة)

5.8 المصباح الداخلي

المصباح الداخلي يستخدم لمبة من نوع LED. اتصل بمركز الخدمة المعتمد إذا واجهت مشكلات مع هذه اللمبة. المصباح (المصابيح) المستخدمة في هذه الأجهزة ليست مناسبة لإضاءة غرفة منزلية. الغرض المقصود من هذا المصباح هو مساعدة المستخدم عند وضع المواد الغذائية في الثلاجة / الفريزر بطريقة آمنة ومريحة.

5.9 حيز التبريد

تمتلك صناديق تبريد المياه من تحضير الطعام لتجميده. يمكنك أيضاً استخدام هذه الصناديق لتخزين الطعام عند درجات حرارة أقل من حرارة صندوق الثلاجة. يمكن زيادة الحجم الداخلي للثلاجة بإخراج أي من صناديق الوجبات الخفيفة:

5.12 درج البيض

يمكن تركيب حامل البيض بالباب المطلوب أو رف الجسم.
لا تخزن حامل البيض في مقصورة الفريزر أبداً.

5.13 الجزء الدوار الأوسط

راودلا عزجلاً ميمصتةمالأوسط لمنع الهواء البارد الموجود داخل الثلاجة من التسرب إلى الخارج.
1- يساعد الجزء الدوار الأوسط في الغلق عندما تضغط حشيات الباب على سطح الجزء الدوار الأوسط عند غلق أبواب صندوق الثلاجة.
2- كانه سبب آخر لتزويد ثلاثتك بالجزء الدوار الأوسط وهو أنه يزيد من الحجم الصافي لصندوق الثلاجة. تشغل الأجزاء الوسطى القياسية جزءاً من الحجم غير المستخدم في الثلاجة.
3- يجب غلق الجزء الدوار الأوسط في حالة فتح الباب الأيسر لصندوق الثلاجة.
4- يجب ألا يتم فتحه يدوياً. تتحرك عند توجيه الجزء البلاستيكي على الجسم أثناء غلق الباب.

5.10 مقصورة الطعام الطازج

تم تصميم درج الثلاثة خصيصاً بحيث يحتفظ بالخضروات طازجة دون فقدان رطوبتها. لهذا الغرض، تكون دورة الهواء البارد مكثفة حول الدرج بوجه عام. أخرج أرفق الباب المقابلة للدرج قبل إخراج الدرج.

5.11 درج التحكم بالرطوبة

(FreSHelf)

(هذه الخاصية اختيارية)

مع خاصية درج التحكم بالرطوبة تظل معدلات الرطوبة للخضروات والفاواكة تحت التحكم ويظل الطعام طازج لمدة أطول.
ننصحك بوضع الخضروات الورقية مثل الخس والسبانخ والخضروات الحساسة لفقدان الرطوبة في وضع أفقي قدر الإمكان في الدرج وليس على جذورها وبوضع أفقي. أثناء إعادة وضع الخضروات يجب أن تأخذ في الاعتبار وزنها النوعي. الخضروات الثقيلة والصلبة يجب أن يتم وضعها في مقصورة الطعام الطازج، أما أنواع الخضروات الخفيفة والناعمة فيجب أن يتم وضعها في الجزء العلوي.

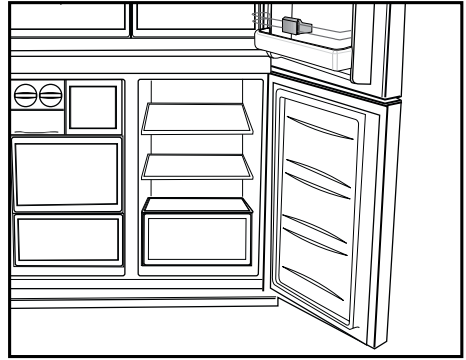

5.14 صندوق تخزين ذو تبريد متحكم فيه

قوانملا ددعتم نيزختلا قودنص مادختسا نكملا نم
 ىلع مطبض ميف بغرت عضو يابكجلاڤي فوجوملا
 وا (ميونم مجرد 2/4/6/8) قودرب رتكلاا قرارحلا تاجرد
 لككمي. (ميونم مجرد 24/-22/-20/-18-) اذمجت رتكلاا
 مادختساب اهبغرتي تلا قودنصلا قرارح مجرد ىلع ظافلا
 مكحتم ديربب وذن نيزختلا قودنص قرارح مجرد طبض رز
 نيزختلا قودنص قرارح مجرد طبض نكملا نم. "ميف
 0 ىلع ميف مكحتملا ديربتلا يذ و 10 درجات حتى تكون
 مختلفة عن درجة حرارة صندوق التلاجة وعلى 6- درجة
 حتى تكون مختلفة عن درجة حرارة صندوق الفريزر. يتم
 استخدام درجة الحرارة 0 عند تخزين منتجات الأطعمة
 الشهية لمدة طويلة، وتستخدم درجة الحرارة 6- للحفاظ
 على اللحم لمدة أسبوعين في حالة يسهل معها التقطيع.
 قودنص وا تجلاڤا قودنص ىلل ليوختلا قزيم نإ
 مسقلا ي فوجوملا ديربتلا رصنع تطساوب قرفوتم رزيرفلا
 ليغشت عانئا. تجلاڤا فلخ (طغاضلا قودنص) قلغملا
 ي ناوتلا توصب تهباشم تاوصا عمسئ دق، رصنعلا اذه
 ابببع سيلو يعبيط رما اذهو. بعاس نم رداصلا

5.15 مصباح أزرق

(في بعض الموديلات)

إن أدراج التلاجة مضاءة باللون الأخضر. يحتفظ الطعام
 المخزن في الأدراج بطازجته عن طريق تأثير طول
 الموجة للضوء الأزرق وبالتالي يحتفظ بطزاجته ويزيد
 من محتويات البروتين.

5.16 فلتر الروائح

يساعد مرشح الروائح الموجود في قناة هواء صندوق
 التلاجة على تنظيف الهواء الموجود بداخلها.

5.17 خزانة تعتيق العصائر

(هذه الخاصية اختيارية)

1 - املا خزانة التعتيق

تم بناء خزانة تعتيق العصائر لاحتواء ما يصل إلى 28 زجاجة أمامية + 3 زجاجات يمكن الوصول إليها باستخدام رف تلسكوبي. هذه الكميات القصوى معلنة بغرض المعلومات فقط وتتوافق مع الاختبارات التي أجريت باستخدام زجاجة "بورديلز 75cl" القياسية.

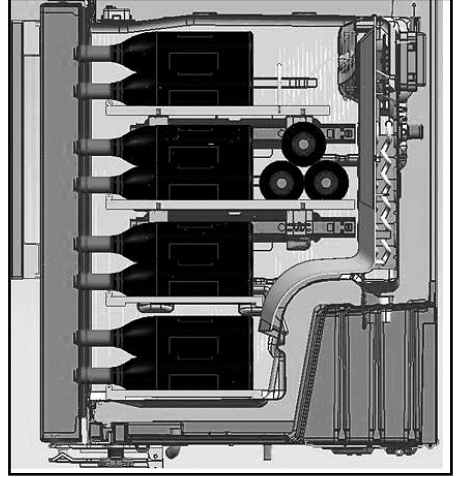
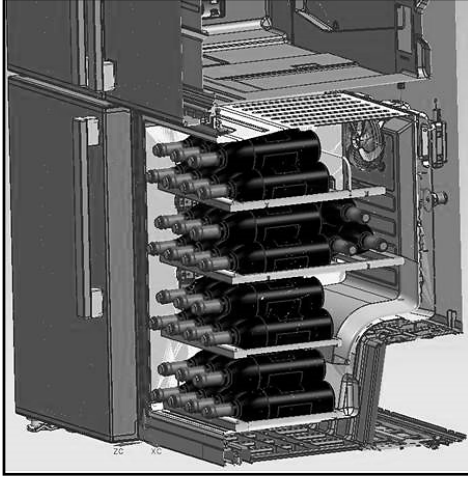

2- م ادختسللا تباثملا قرارحلا تآرد

ما ننصح به: إذا مزجت عدة أنواع مختلفة من العصائر، اختر إعداد درجة حرارة 12 سليزيوس بالضبط مثل المستخدم في خزانة العصائر الحقيقية. للعصائر التي تقدم بين درجة حرارة 6 إلى 10 درجة مئوية، ضع زجاجاتك في الثلاجة قبل التقديم بمدة 1/2 ساعة، ستحافظ الثلاجة على الزجاجات في درجة الحرارة المفضلة. وللعصائر الأخرى، سترتفع درجة الحرارة ببطء إلى درجة حرارة الغرفة عند التقديم.

خمور <i>Fine Bordeaux</i> - أحمر	م 17 - 16
خمور <i>Fine Burgundy</i> - أحمر	م 16 - 15
خمور <i>Grand crus</i> (ذات النمو الكبير) من الخمر الأبيض الجاف	م 16 - 14
خمر أحمر خفيف وجديد بطعم الفواكه	م 12 - 11
خمور <i>Provence rosé</i> ، خمور فرنسية	م 12 - 10
خمر أبيض جاف وخمر أحمر ريفي	م 12 - 10
خمر أبيض ريفي	م 10 - 8
شامبانيا	م 8 - 7
خمر أبيض حلو	م 6

3- قودتلا لبق رمخة جاجزة قلعتمه تاچار تقا :

حوالي 10 دقائق قبل التقديم	خمر أبيض
حوالي 10 دقائق قبل التقديم	خمر أحمر حديث
حوالي 30 إلى 60 دقيقة قبل التقديم	خمر أحمر كثيف ناضج

4- كم تستغرق فترة الاحتفاظ بالزجاجة وهي مفتوحة؟

زجاجات الخمر التي لم يتم بعد الانتهاء من استهلاكها يجب أن يتم غلق محبسها بشكل مناسب، ويمكن الاحتفاظ بها في مكان بارد وجاف أثناء الفترات التالية:

خمور، خمر أحمر	أبيض	
4 إلى 7 أيام	3 إلى 5 أيام	زجاجة ممتلئة بنسبة 75%
3 إلى 5 أيام	2 إلى 3 أيام	زجاجة ممتلئة بنسبة 50%
يومان	يوم واحد	أقل من 50%

موزع المياه على الباب
(* في بعض الطرز)

18.5 استخدام موزع المياه الداخلي
وموزع المياه عند الباب

(* في بعض الطرز)

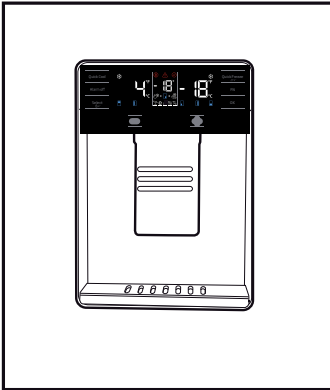

بعد توصيل التلاجة بمصدر مياه أو استبدال فلتر المياه، اغسل النظام جيداً بالمياه. استخدام حاوية قوية للضغط على موزع المياه وتثبيتته لمدة 5 ثوان، ثم حرره لمدة 5 ثوان. كرر الإجراء حتى يبدأ تدفق الماء. بمجرد أن يبدأ تدفق الماء، تابع الضغط على دواسة الموزع وتحريرها (ضغط لمدة 5 ثوان ثم تحرير لمدة 5 ثوان) حتى يتم توزيع كمية إجمالية قدرها 4 جالونات (15 لترًا). وسيؤدي هذا إلى طرد الهواء من الفلتر ونظام توزيع المياه وتجهيز فلتر المياه للاستخدام. قد يكون من الضروري القيام بمزيد من الغسل في بعض المنازل. أثناء طرد الهواء من النظام، قد يتم تنفيس المياه من الموزع. اترك الثلاثة لمدة 24 ساعة لتبرد وتبرد المياه. قم بتوزيع كمية كافية من المياه كل أسبوع للحفاظ على الإمدادات جديدة.

لصاومتلا عيزوتلا نم قنأقد 5 رورم دعب،
تميمك جارخا بنجتلا مايملا عيزوتة فاقيا مئيس
طغضاو، مايملا فيرصة عبات دطلا نعدتناز
يرخا قرم عزوملا تمساودى لء



أمسك بوعاء أسفل الموزع أثناء الضغط على دواسة الموزع. قم بتحرير دواسة الموزع لإيقاف التوزيع.

5.19 بالنسبة لاستخدام موزع المياه

قبل استخدام التلاجة لأول مرة وبعد استبدال فلتر المياه، قد تسقط قطرات ماء من موزع المياه. ولمنع سقوط قطرات المياه أو تسربها من الموزع، يُرجى تفريغ الهواء من النظام من خلال توزيع 5 إلى 6 جالونات (حوالي 20 لترًا) من الماء عن طريق موزع المياه قبل الاستخدام الأول وبعد كل تغيير لفلتر المياه. حيث سيساهم هذا في تفريغ أي هواء محصور في النظام وإيقاف التسرب بموزع المياه. سيتعين عليك التحقق من موضع القارئة واستقامة خط تدفق المياه في الجزء الخلفي من الوحدة إذا حدث انسداد يمنع تدفق المياه.



يولأ باوكلأبا مايملا نوكتن أ ي عيبطلا نم
متفاد عزوملا نم ءمولملا



إذا لم يتم استخدام الموزع لفترة طويلة،
تخلص من الأكواب الأولى للحصول على
ماء نظيف.



أثناء الاستخدام الأولي، ستضطر إلى الانتظار حوالي 24 ساعة ليبرد الماء.
أخرج الكوب الزجاجي قليلاً للخارج بعد سحب الزناد.

مايملا عزومب تليلقة تارطقا بمرستة تشدح إذا
رما اذنهف، مايملا نم تليلقة تيمك معيزوت دعب
ي عيبط.

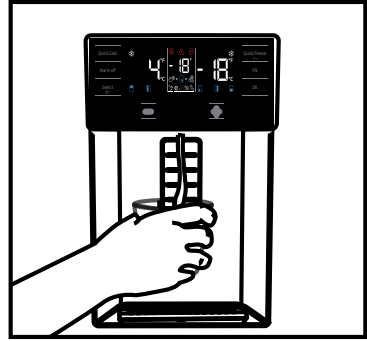

المدمج في موزع المياه
(* في بعض الطرز)

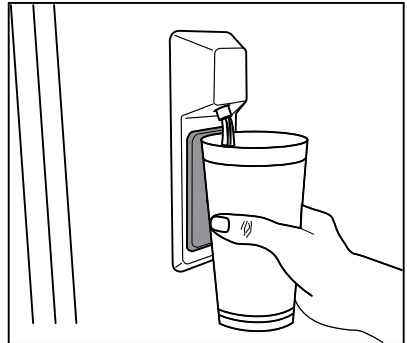

5.20. درج الثلج

(في بعض الموديلات)

للحصول على ثلج من درج الثلج، املاً خزان المياه في مقصورة الثلجة بالمياه حتى الحد الأقصى للمياه قد تلتصق مكعبات الثلج في درج الثلج ببعضها البعض وتصبح كتلة بسبب الهواء الحار والرطب في غضون 15 يوماً تقريباً. هذا شيء طبيعي. إذا لم تتمكن من كسر الكتلة إلى أجزاء، يمكنك تفريغ حاوية الثلج وصنع ثلج جديد.

يوصى بتغيير المياه في خزان المياه إذا ظلت المياه في خزان المياه لمدة أكثر من 2-3 أسابيع.



الأصوات الغريبة التي تسمع من الثلجة على فترات زمنية كل 120 دقيقة هي أصوات صنع الثلج والصب. هذا شيء طبيعي.



إذا كنت لا تريد أن تصنع الثلج، اضغط على أيقونة إيقاف تكوين الثلج في درج الثلج لتوفير الطاقة وإطالة عمر تشغيل ثلاجتك.



من الطبيعي سقوط بضع قطرات من المياه من الموزع بعد أخذك للمياه.

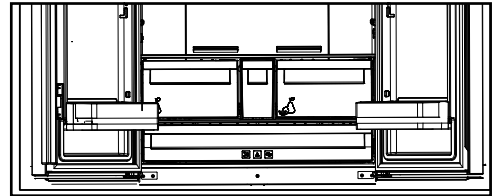

5.21 وحدة صنع الثلج وصندوق تخزين الثلج

استخدام وحدة صنع الثلج

(في بعض الموديلات)

أملء جهاز عمل الثلج بالمياه وضعه في مكانه. سيتم إعداد الثلج في حوالي ساعتين تقريباً. لا تخرج صندوق الثلج من مكانه لإخراج الثلج. أدر المقابض باتجاه عقارب الساعة كما هو موضح في الشكل.

ستسقط مكعبات الثلج في خزان الثلج أدناه.

يمكن إخراج خزان الثلج وتقديم مكعبات الثلج.

يمكن الاحتفاظ بمكعبات الثلج في خزان الثلج إذا أردت.

صندوق تخزين الثلج

فخزان الثلج مخصص فقط لتجميع مكعبات الثلج. لا تضع

ماء فيه. وإلا فيكسر.

6.1. منع الروائح الكريهة

تم تصنيع المنتج من مواد خالية من الروائح. إلا أن الاحتفاظ بالطعام في أقسام غير ملائمة وتنظيف الأسطح الداخلية بطريقة خاطئة قد يتسبب بالروائح الكريهة.

لتجنب ذلك، نظف الجزء الداخلي بماء مكرين كل 15 يوماً.

- احتفظ بالأطعمة في مستوعبات مغلقة. قد تنتشر الميكروبات من الأطعمة غير المغلقة مسببة الروائح الكريهة.
- لا تترك الأطعمة التالفة ومنتھية الصلاحية في الثلاجة.

6.2. حماية الأسطح البلاستيكية

قد يتلف الزيت المنسكب على الأسطح البلاستيكية السطح، لذا يجب تنظيفه بالماء الساخن فوراً.

يعمل تنظيف الجهاز بانتظام على إطالة عمره.

تحذير: افصل التيار الكهربائي قبل تنظيف الثلاجة.



- لا تستخدم الأدوات الحادة والكاشطة، والصابون، مواد التنظيف، المنظفات، الغاز، البنزين، مواد التلميع والمواد المماثلة للتنظيف.
- قم بإذابة معلقة طعام من الكربونات في الماء. بلل قطعة قماش في الماء واعصرها. امسح الجهاز بهذه القماشة وجففه كلياً.
- في غير المنتجات التي تمنع تكون الثلج (No Frost)، يتساقط الماء ويمكن أن يتراكم الثلج بمقدار يصل إلى عرض الإصبع على الجدار الخلفي الداخلي لصندوق الثلاجة. لا تنظفه، ولا تستعمل مطلقاً النفط أو عوامل مماثلة عليه.
- استخدم فقط قطعة قماش من الأنسجة دقيقة رطبة قليلاً لتنظيف السطح الخارجي للمنتج. قد يخدش الإسفنج والأنواع الأخرى من أقمشة التنظيف سطح المنتج.
- احرص على إبعاد الماء عن غطاء المصباح والأجزاء الكهربائية الأخرى.
- نظف الباب بواسطة قماشة رطبة. أخرج جميع المواد الموجودة في الداخل لفصل الباب ورفوف الهيكل. ارفع روف الباب للفصل. نظف الرفوف وجففها، ثم ركبها في مكانها ثانية بتمريرها من الأعلى.
- لا تستخدم الماء المحتوي على الكلور أو منتجات التنظيف على السطح الخارجي والأجزاء المطلوبة بالكروم من الجهاز. يسبب الكلور الصدا على هذه الأسطح المعدنية.
- لا تستخدم الأدوات الحادة والكاشطة أو الصابون، أو مواد التنظيف المنزلية، المنظفات، البنزين، الشمع، الخ، وإلا ستزول الأختام على الأجزاء البلاستيكية ويحدث تشوه. استخدم ماء فاتراً وقماشة ناعمة للتنظيف والتجفيف.

قم بمراجعة هذه القائمة قبل الاتصال بمركز الخدمة. القيام بذلك سوف يوفر عليك وقتاً ومالاً. تشمل هذه القائمة الشكاوى التي لم تنتج عن عيوب صناعة أو المواد المستخدمة. بعض الخصائص المذكورة هنا يمكن ألا تنطبق على منتجك.

الثلاجة لا تعمل.

- قابس الطاقة غير مركب بالكامل. <<< قم بتوصيله ليستقر تمامًا في المقبس.
- المصهر الموصل بالمقبس يزود المنتج بالطاقة أو أن المصهر الأساسي منصهر. <<< افحص المصاهر.

وجود تكاثف في جانب مقصورة الثلاجة (المنطقة المتعددة، التحكم في التبريد، والمنطقة المرنة).

- الوسط بارد للغاية. <<< لا تقم بتركيب الجهاز في أماكن تقل فيها درجة الحرارة عن 5° م.
- يتم فتح الباب أكثر من اللازم <<< احرص على مراعاة ألا يتم الإفراط في فتح الباب.
- الوسط رطب للغاية. <<< لا تقم بتركيب الجهاز في أماكن رطبة.
- الأطعمة المحتوية على سوائل محفوظة في عبوات غير محكمة. <<< احرص على أن تكون الأطعمة المحتوية على سوائل محفوظة في عبوات محكمة.
- باب المنتج مفتوح. <<< لا تترك باب المنتج مفتوحًا لفترات طويلة.
- الترموستات مضبوط على درجة حرارة شديدة الانخفاض. <<< اضبط الترموستات على درجة حرارة مناسبة.

الكمبريسور لا يعمل.

- إذا ما حدث انقطاع مفاجيء في الكهرباء أو في حالة سحي قابس الطاقة فلن تتم موازنة ضغط الغاز في نظام تبريد المنتج، الأمر الذي يفعل وافي الكمبريسور الحراري. سوف يبدأ المنتج في العمل بعد 6 دقائق تقريبًا. إذا لم يبدأ المنتج عمله مرة أخرى بعد هذه الفترة فاتصل بالخدمة.
- نظام إيقاف التفعيل فعال. <<< هذا أمر عادي لكل الثلاجات الأوتوماتيكية التي تزيل الثلج. يتم تنفيذ عملية إزالة التجمد بشكل دوري.
- المنتج غير موصل بالطاقة. <<< تحقق من توصيل كابل الطاقة.
- وضع ضبط درجة الحرارة غير صحيح. <<< حدد وضع ضبط درجة الحرارة المناسب.
- انقطع التيار. <<< سوف يواصل المنتج عمله بشكل عادي بمجرد استعادة التيار.

ضجيج تشغيل الثلاجة يزداد أثناء التشغيل.

- يمكن أن يتباين أداء المنتج بحسب تغيرات درجة الحرارة في الوسط المحيط. وهذا طبيعي ولا يعد ذلك عيبًا.
- الثلاجة تعمل كثيرًا للغاية أو لفترة طويلة للغاية.
- قد يكون عرض الجهاز الجديد أكبر من عرض الجهاز القديم. المنتجات الأكبر حجمًا سوف تخرج لفترات طويلة.
- قد تكون درجة حرارة الغرفة مرتفعة. <<< المنتج في العادة يخرج لفترات طويلة في درجات الحرارة المرتفعة للغرفة.
- يمكن أن يكون قد تم توصيل المنتج مؤخرًا بالتيار أو تم وضع الطعام الجديد في الداخل. <<< سوف يستغرق الأمر فترة أطول من المنتج ليصل إلى درجة الحرارة المضبوطة عند التوصيل مؤخرًا بالتيار أو عند وضع طعام جديد في الداخل. هذا شيء طبيعي.
- الكميات الكبيرة من الطعام الساخن يمكن أن يكون قد تم وضعها مؤخرًا في المنتج. <<< لا تضع الطعام الساخن في المنتج.
- الأبواب كانت مفتوحة باستمرار أو أنها تركت مفتوحة لفترات طويلة. <<< الهواء الدافئ المتحرك إلى الداخل سوف يتسبب في قصر العمر الافتراضي للمنتج. تجنب تكرار فتح الباب بشكل مفرط.
- باب الفريزر أو المبرد يمكن أن يكون مواربًا. <<< تحقق من أن الأبواب مغلقة بالكامل.
- يمكن أن يكون قد تم ضبط المنتج على درجة حرارة شديدة الانخفاض. <<< اضبط درجة الحرارة على درجة أعلى وانظر إلى أن يصل المنتج إلى درجة الحرارة المضبوطة.
- قد تكون غاسلة باب الثلاجة أو الفريزر متسخًا أو باليًا أو متهتكًا أو مثبتًا بطريقة غير صحيحة. <<< قم بتنظيف أو استبدال الغاسلة. غاسلة الباب المتضررة/ المتآكلة سوف تتسبب في تشغيل المنتج لفترات طويلة للمحافظة على درجة الحرارة الحالية.

درجة حرارة الفريزر منخفضة جدًا بينما درجة حرارة الثلاجة مناسبة.

- تم ضبط درجة حرارة مقصورة الثلاجة على درجة منخفضة للغاية. <<< اضبط درجة حرارة مقصورة الفريزر على درجة أعلى وأعد الفحص.

درجة حرارة الثلجة منخفضة جدًا، لكن درجة حرارة الفريزر مناسبة.

- تم ضبط درجة حرارة مقصورة الفريزر على درجة منخفضة للغاية. << اضبط درجة حرارة مقصورة الفريزر على درجة أعلى وأعد الفحص.

عناصر الطعام المحفوظة في أرفف مقصورة التبريد مجمدة.

- تم ضبط درجة حرارة مقصورة المبرد على درجة منخفضة للغاية. << اضبط درجة حرارة مقصورة الفريزر على درجة أعلى وأعد الفحص.

درجة الحرارة داخل الثلجة أو المجمد عالية جدًا.

- تم ضبط درجة حرارة مقصورة الثلجة على قيمة مرتفعة جدًا. << يؤثر ضبط درجة حرارة الثلجة على درجة حرارة الفريزر. انتظر إلى أن تصل درجة حرارة الأجزاء المعنية إلى المستوى الكافي من خلال تغيير درجة حرارة الثلجة أو الفريزر.
- الأبواب كانت مفتوحة باستمرار أو أنها تركت مفتوحة لفترات طويلة. << لا تفتح الأبواب كثيرًا.
- الباب يمكن أن يكون مواربًا. << أغلق الباب تمامًا.
- يمكن أن يكون قد تم توصيل المنتج مؤخرًا بالتيار أو تم وضع الطعام الجديد في الداخل. << هذا أمر عادي. سوف يستغرق الأمر فترة أطول من المنتج ليصل إلى درجة الحرارة المضبوطة عند التوصيل مؤخرًا بالتيار أو عند وضع طعام جديد في الداخل.
- الكميات الكبيرة من الطعام الساخن يمكن أن يكون قد تم وضعها مؤخرًا في المنتج. << لا تضع الطعام الساخن في المنتج.

ارتجاج أو وضوء.

- الأرض غير مستوية أو ثابتة. << إذا كانت المنتج يرتج عند تحريكه ببطء، فاضبط الدوام لموازنة المنتج. أيضًا تحقق من استواء الأرض ومثانتها الكافية لتحمل وزن المنتج.
- أي عناصر موجودة على المنتج يمكن أن تتسبب في صدور ضجيج. << تخلص من أي عناصر موجودة على المنتج.

المنتج يصدر ضجيجًا جراء تدفق السوائل والراداد وما إلى ذلك.

- مبادئ تشغيل المنتج تتضمن تدفق السوائل والغاز. << وهذا طبيعي ولا يعد ذلك عيبًا.

يوجد صوت هبوب ريح قادم من المنتج.

- المنتج يستخدم مروحة لعملية التبريد. وهذا طبيعي ولا يعد ذلك عيبًا.

يوجد تكثف على جدران المنتج الداخلية.

- يزيد الطقس الحار أو الرطب من التثليج والتكاثف. وهذا طبيعي ولا يعد ذلك عيبًا.
- الأبواب كانت مفتوحة باستمرار أو أنها تركت مفتوحة لفترات طويلة. << لا تفتح الأبواب كثيرًا، وإن كانت مفتوحة أغلق الباب.
- الباب يمكن أن يكون مواربًا. << أغلق الباب بالكامل.
- يوجد تكثف على الواجهة الخارجية للمنتج أو بين الأبواب.

- قد تكون هناك رطوبة في الجو المحيط وهذا طبيعيًا في الجو الرطب. << عندما تكون الرطوبة أقل، سيختفي التكاثف.

المقصورة الءاخلة رانلها كرىهه.

- المنلج لا يتم نلظفه بانلظام. << نلظ الواهة الءاخلة بانلظام باسلءام الاسفنجة وماء ءافه وماء ببكربونات.
- بعض الأوعه وخامال العبوال قء نلسبب فه إصءار روالل كرىهه. << اسءءم العبوال والأوعه الخالفه من الروالل.
- الألعمه كانل مءفوظه فه عبوال غير مءكمه. << اءرص على أن تكون الألعمه مءفوظه فه عبوال مءكمه. الأءهء الءقفقه يمكن أن نلنلشر من الألعمه غير المغةة منلسببه فه انبعال روالل كرىهه. نلخلص من الألعمه منلهه الصلاءه أو المنسكه من المنلج.

الباب لا فغلق.

- عبوال الطعام يمكن أن نللسبب فه إعاقه الباب. <<< ءرك العناصر الاله تعبق الأبوال إلى مواضع أءرى.
- المنلج غير مسلقر بشكل كامل على الأرض. <<< اضبطل الءوام لموازنة المنلج.
- الأرض لبهل مسلوبه ملبنه. <<< ءءقق من اسلواء الأرض ومالنه الكافه لءءمل وزن المنلج.

وعاء الخسروال مءشور.

- مواد الطعام يمكن أن تكون ملامسه للءزه العلوه من الءرج. <<< أعد نلظلم الألعمه فه الءرج.

ءءذفر: إذا اسلمرل المشكله فه الظهور بعء ابناع الءعلملال الوارءه فه هءا الءزه فالصل بالوكفل أو مرلر الءءمه المعلمء. لا ءاول إصلال المنلج بنفسك.

