

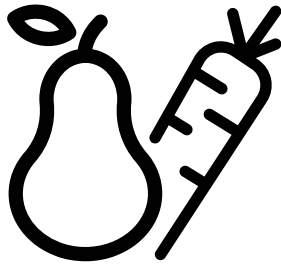

Холодильник-
морозильник



91626E1



RU/

Уважаемый покупатель,

Мы хотим, чтобы Вы извлекли максимальную пользу из нашей продукции, изготовленной с помощью современного оборудования в условиях тщательного контроля качества.

Для этого перед использованием полностью прочитайте руководство по эксплуатации устройства и сохраните руководство в качестве источника для справок. Если вы передадите устройство другому лицу, передайте вместе с ним и данное руководство.

Соблюдайте руководство по эксплуатации для быстрого и безопасного использования устройства.

- Прочтите руководство по эксплуатации перед установкой и использованием устройства.
- Всегда соблюдайте соответствующие правила техники безопасности.
- Храните Руководство по эксплуатации под рукой для использования в будущем.
- Прочтите все другие документы, поставляемые с данным устройством.

Имейте в виду, что настоящее руководство по эксплуатации может применяться к нескольким моделям устройства. В руководстве ясно указаны все различия между разными моделями.

Символы и примечания

В руководстве по эксплуатации используются следующие символы:

	Важная информация и полезные советы.
	Опасности для жизни и имущества.
	Опасность поражения электрическим током.
	Упаковка устройства изготовлена из вторсырья в соответствии с национальным законодательством об окружающей среде.

1	Указания по технике безопасности и защите окружающей среды	3	5	Эксплуатация устройства	15
2	Ваш холодильник	8	5.1	Индикаторная панель	15
2	Ваш холодильник	9	5.2	Индикаторная панель	20
3	Установка	10	5.3	Замораживание свежих продуктов	23
3.1	Надлежащее место для установки	10	5.4	Рекомендации по хранению замороженных продуктов	24
3.2	Установка пластиковых клиньев	10	5.5	Информация по глубокой заморозке	24
3.3*	Регулировка ножек	11	5.6	Размещение продуктов	24
3.4	Электрическое подключение	12	5.7	Предупреждение об открытой двери	24
4	Подготовка	13	5.8	Ящик для фруктов и овощей	24
4.1	Рекомендации по экономии электроэнергии	13	5.9	Ящик для фруктов и овощей с регулированием влажности (FreSHelf)	25
4.2	Рекомендации по отсеку для свежих продуктов	14	5.10	Яичный лоток	25
4.3	Первое использование	14	5.11	Подвижная Средняя секция	25
			5.12	Отсек для хранения с контролем охлаждения	25
			5.13	Синяя подсветка/Технология HarvestFresh	26
			5.14	Фильтр от неприятных запахов	26
			5.15	Отделение для вин	27
			5.16	Использование внутреннего дозатора воды и дозатора воды у двери	29
			5.17	Дозирование воды	30
			5.18	Для использования дозатора для воды	30
			5.19	Icematic (ледогенератор)	31
			5.20	Ледогенератор Icematic и контейнер для хранения льда	31
			6	Обслуживание и очистка	32
			7	Поиск и устранение неисправностей	33

1 Указания по технике безопасности и защите окружающей

сред

В этом разделе приведены указания по технике безопасности, соблюдение которых необходимо для предотвращения получения травм и материального ущерба. Несоблюдение этих указаний приведет к полному аннулированию гарантийных обязательств в отношении данного изделия.

Использование по назначению

	Внимание: Во время хранения или установки устройства убедитесь в том, что его вентиляционные отверстия открыты.
	Внимание: Для ускорения процесса оттаивания льда не пользуйтесь какими-либо механическими устройствами или другими устройствами, за исключением рекомендуемых производителем.
	Внимание: Не допускайте повреждения цепи хладагента.
	Внимание: Не пользуйтесь в отсеках для хранения продуктов питания устройства электрическими приборами, не рекомендуемыми изготовителем.
	Внимание: В холодильнике нельзя хранить взрывчатые вещества, такие как баллончики с воспламеняющимися сжатыми газами.

Это устройство разработано для использования в быту или подобных условиях

- Для использования на служебных кухнях магазинов, офисов и других рабочих мест;
- Для использования клиентами в фермерских домах и отелях, мотелях и других гостиничных заведениях.
- в пансионатах;

- в других сферах применения, за исключением предприятий общественного питания и розничной торговли.

1.1. Общие правила техники безопасности

- К эксплуатации холодильника не должны допускаться люди с физическими, сенсорными и психическими отклонениями без наличия навыков и опыта обращения с подобными приборами, а также дети. Эксплуатация холодильника такими людьми должна проводиться только под наблюдением лица, ответственного за их безопасность, после проведения соответствующего инструктажа. Не разрешайте детям играть с холодильником.
- В случае ненормальной работы холодильника отключите его от электрической сети (вытащите штепсельную вилку шнура питания из розетки).
- После извлечения вилки питания из розетки подождите не менее 5 минут, прежде чем вставлять ее снова.
- Отключайте холодильник от сети электропитания, когда он не используется.
- Не прикасайтесь к штепсельной вилке шнура питания влажными руками! Не дергайте за кабель, чтобы вытащить штепсельную вилку. Всегда беритесь за корпус штепсельной вилки.
- Не вставляйте вилку питания холодильника в разболтанную розетку (в которой вилка держится плохо).
- Необходимо отключать холодильник

Важные инструкции по технике безопасности и защите окружающей среды

от электросети во время установки, технического обслуживания, очистки и ремонта.

- Если холодильник не будет эксплуатироваться некоторое время, отсоедините его вилку питания от розетки и уберите из него все продукты.
- Запрещается эксплуатация холодильника при открытом отсеке с печатными платами, расположенном сверху в задней части холодильника (крышка отсека с электрическими платами) (1).

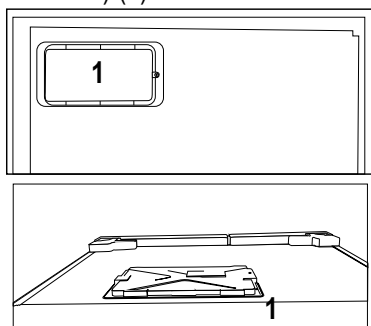

- Не используйте парогенераторы и парообразные очищающие материалы для очистки холодильника и плавления образовавшегося внутри льда. Пар может попасть в зоны с электрооборудованием и привести к короткому замыканию электрических цепей или к поражению электрическим током.
- Не выполняйте очистку холодильника распыляя или выливая на него воду! Опасность поражения электрическим током!
- В случае возникновения неисправности прекратите эксплуатацию электроприбора, так как это может привести к поражению электрическим током. Прежде чем выполнить какие-либо действия,

обратитесь в авторизованный сервисный центр.

- Подключайте холодильник к розетке с заземлением. Заземление цепи питания должно быть выполнено квалифицированным электриком.
- Если в холодильнике используется светодиодное освещение, в случае возникновения каких-либо проблем или для замены освещения обращайтесь в авторизованный сервисный центр.
- Не прикасайтесь к замороженным продуктам влажными руками! Руки могут примерзнуть!
- Не помещайте жидкости в бутылках и банках в морозильную камеру. Их может разорвать!
- Помещайте жидкости в вертикальном положении с плотно закрытой крышкой.
- Не распыляйте воспламеняемые вещества рядом с холодильником, так как они могут воспламениться или взорваться.
- Запрещается хранить воспламеняемые вещества и предметы с воспламеняемым газом (аэрозоли и т.п.) в холодильнике.
- Не ставьте сосуды с жидкостью на холодильник. Пролив воды на детали под напряжением может привести к поражению электрическим током или к опасности возгорания.
- Воздействие дождя, снега, солнечных лучей или ветра может привести к поражению электрическим током. При перестановке холодильника не переносите его за дверную ручку. Ручка может оторваться.
- Соблюдайте осторожность, чтобы не защемить руки или части тела в движущихся частях внутри холодильника.

Важные инструкции по технике безопасности и защите окружающей среды

- Не поднимайтесь и не облокачивайтесь на дверь, ящики и другие части холодильника. Это может привести к опрокидыванию холодильника и повреждению деталей.
- Соблюдайте осторожность, чтобы не запутаться в шнуре питания.
- При расположении прибора, необходимо удостовериться, что шнур питания не поврежден и не спутан.
- Не размещать многоместные розетки, либо переносные источники питания на задней части прибора.

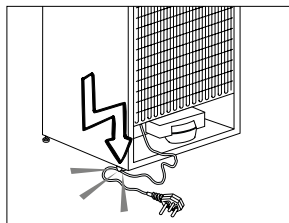

- Детям в возрасте от 3 до 8 лет разрешено загружать и разгружать холодильник.
- Чтобы избежать загрязнения пищевых продуктов, необходимо соблюдать следующие инструкции:
 - – Открытие дверей на длительный период может привести к существенному повышению температуры в отделениях прибора.
 - – Необходимо проводить регулярную очистку поверхностей, вступающих в контакт с пищевыми продуктами, а также доступных дренажных систем.
 - – Необходимо проводить очистку баков для воды, если они не использовались более 48 часов, промыть систему подачу воды проточной водой если система не использовалась

более 5 дней.

- - Рыбу и мясо необходимо хранить в специальных контейнерах холодильника, чтобы эти продукты не вступали в контакт с другими пищевыми продуктами.
- - Морозильные отделения, обозначенные 2 звездочками, подходят для хранения предварительно замороженных продуктов, а также хранения или изготовления мороженого и приготовления кубиков льда.
- - Морозильные отделения, обозначенные одной, двумя и тремя звездочками не предназначены для замораживания свежих продуктов.
- - Если холодильник остается незаполненным длительное время, его необходимо отключить, разморозить, помыть, высушить и оставить дверь открытой, чтобы предотвратить возникновение грибка внутри прибора.

1.1.1 Предупреждение об опасности для жизни

Если в холодильнике используется охлаждающая система, работающая на газе-хладагенте R600a, не допускайте повреждения системы охлаждения и ее трубок в процессе эксплуатации и перемещения холодильника. Этот хладагент огнеопасен. В случае повреждения системы охлаждения отодвиньте холодильник от источника огня и немедленно проветрите помещение.



На этикетке на боковой внутренней поверхности холодильника слева указан тип используемого в холодильнике газа-хладагента.

1.1.2 Для моделей с фонтанчиком для питья

- Давление холодной воды на входе должно составлять максимум 90 фунтов на квадратный дюйм (620 kPa). Если давление воды будет превышать 80 фунтов на квадратный дюйм (550 kPa), следует использовать для водопроводной системы клапан ограничения давления. Если Вы не знаете, как проверить давление воды, обратитесь за помощью к профессиональному сантехнику. Если во время установки существует риск гидравлического удара, всегда используйте оборудование для предотвращения гидроудара. Если Вы не уверены в отсутствии риска гидроудара, обратитесь к профессиональным сантехникам.
- Не устанавливайте на входе горячей воды. Следует предпринять необходимые меры предосторожности для предотвращения риска замерзания шлангов. Рабочий интервал температур воды будет составлять не менее 33°F (0,6°C) и не более 100°F (38°C).
- Используйте только питьевую воду.

1.2. Использование по назначению

- Холодильник предназначен для бытового использования. Холодильник не предназначен для использования в коммерческих целях.
- Холодильник предназначен только для хранения еды и напитков.
- Не храните в холодильнике вещества, которые должны храниться строго при

- определенной температуре (вакцины, чувствительные к условиям хранения, медикаменты, медицинские препараты и т.п.).
- Изготовитель холодильника не несет ответственности за ущерб, связанный с неправильной эксплуатацией холодильника или его использования по назначению.
- Оригинальные запасные части будут предоставлены в течение 10 лет с момента покупки изделия.
- Безопасность детей
- Упаковочные материалы храните в недоступном для детей месте.
- Не разрешайте детям играть с холодильником.
- Если дверь холодильника оснащена замком, держите ключ вне зоны доступа детей.

1.3. Безопасность детей

- Если на дверце есть замок, ключ следует хранить в недоступном для детей месте.
- Следует присматривать за детьми и не разрешать им портить холодильник.

1.4. Соответствие Директиве ЕС об утилизации электрического и электронного оборудования (WEEE) и утилизация вышедшего из употребления оборудования:

Данное изделие соответствует Директиве ЕС об утилизации электрического и электронного оборудования (2012/19/EU). Данное изделие имеет маркировку, указывающую на утилизацию его как электрического и электронного оборудования (WEEE).



Это изделие произведено из высококачественных деталей и материалов, которые подлежат повторному использованию и переработке.

Поэтому не выбрасывайте изделие с обычными бытовыми отходами после завершения его эксплуатации. Его следует сдать в соответствующий центр по утилизации электрического и электронного оборудования. О местонахождении таких центров вы можете узнать в местных органах власти.

1.5. Соответствие Директиве ЕС об ограничении содержания вредных веществ (RoHS):

Приобретенное вами изделие соответствует Директиве ЕС о правилах ограничения содержания вредных веществ (2011/65/EU). Оно не содержит вредных и запрещенных материалов, указанных в Директиве.

1.6. Информация об упаковке



Упаковка прибора изготовлена из вторичного сырья, в соответствии с нашими государственными законами об охране окружающей среды. Не

выбрасывайте упаковочные материалы вместе с бытовыми или другими отходами. Отнесите их в пункты приема упаковочных материалов, утвержденные местными органами власти.

2 Ваш холодильник

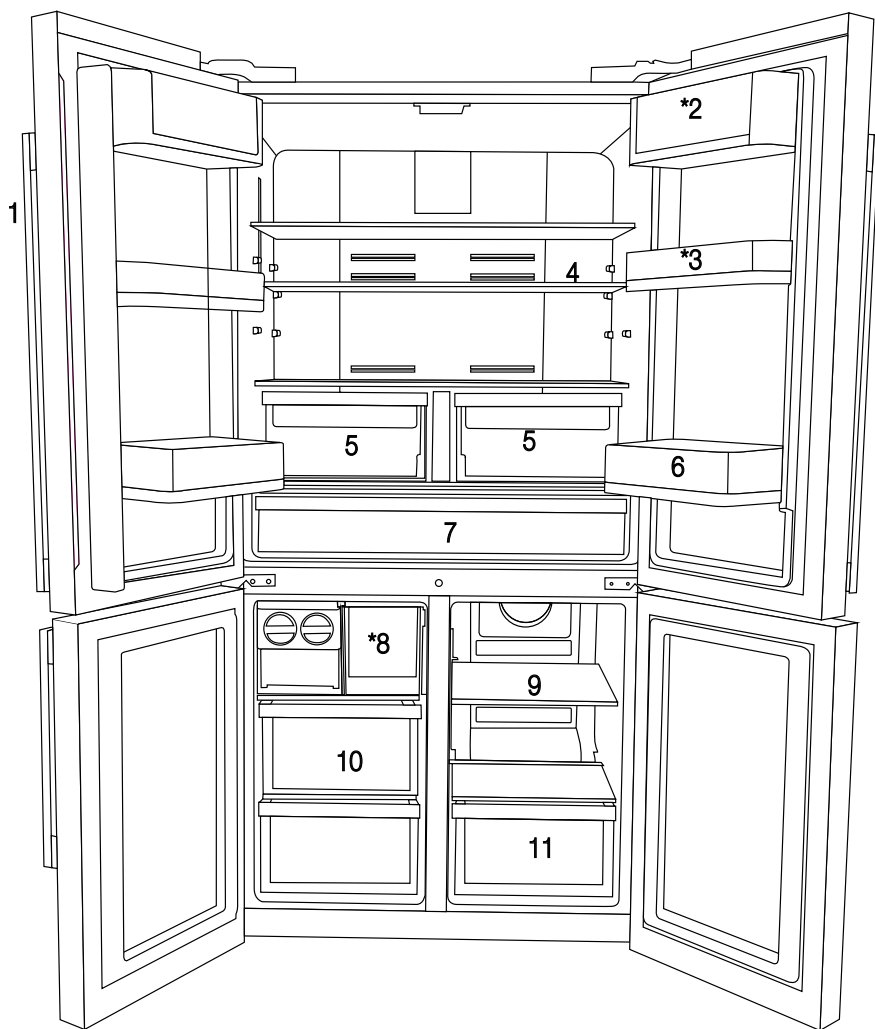

- 1- Панель управления и индикации
 - 2- Полка для масла и сыра
 - 3- 70 мм перемещающаяся дверная полка
 - 4- Стеклопалка холодильной камеры
 - 5- Контейнер холодильной камеры
 - 6- Дверная полка для бутылок
 - 7- Охлаждающая камера
 - 8- Ящик для льда
 - 9- Стеклопалка/кулер многозонного отсека
 - 10- Ящики морозильной камеры
 - 11- Ящики многозонного отсека
- * ОПЦИОНАЛЬНО



Цифры, приведенные в данном руководстве, являются схематическими и могут не соответствовать в точности данному изделию. Если указанные детали отсутствуют в приобретенном изделии, они относятся к другим моделям.

2 Ваш холодильник

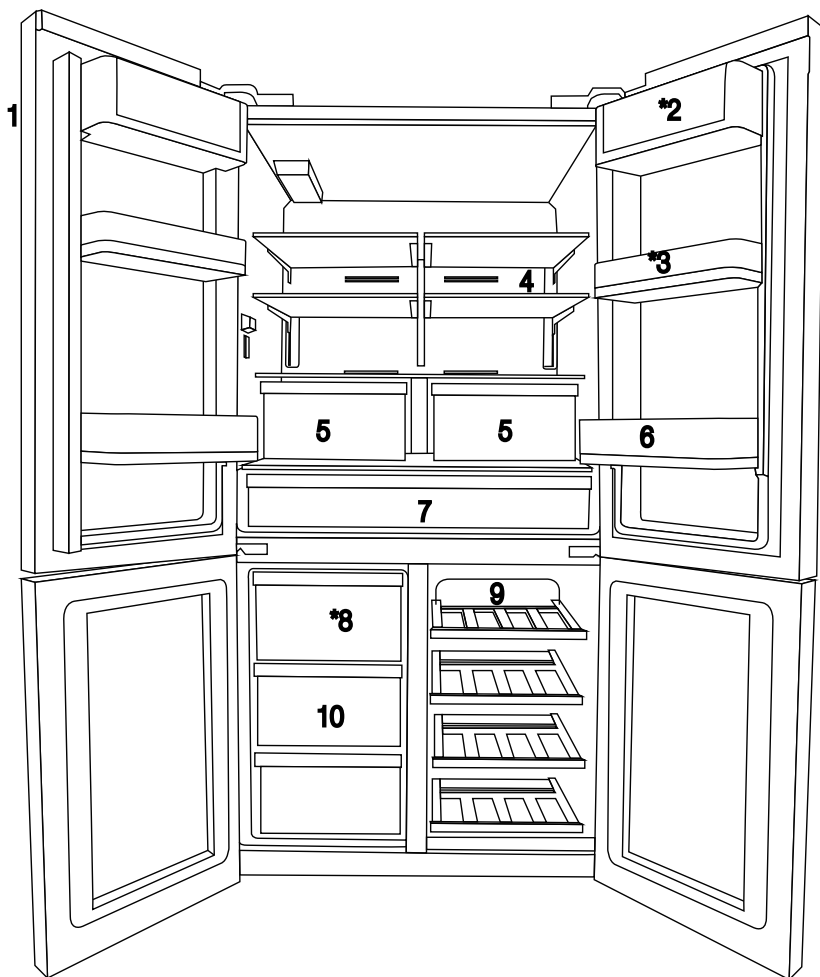



- | | |
|---------------------------------------|---|
| 1- Панель управления и индикации | 7- Охлаждающая камера |
| 2- Полка для масла и сыра | 8- Ящик для льда |
| 3- 70 мм перемещающаяся дверная полка | 9- Стеклопанель/кулер многозонного отсека |
| 4- Стеклопанель холодильной камеры | 10- Ящики морозильной камеры |
| 5- Контейнер холодильной камеры | * ОПЦИОНАЛЬНО |
| 6- Дверная полка для бутылок | |



Цифры, приведенные в данном руководстве, являются схематическими и могут не соответствовать в точности данному изделию. Если указанные детали отсутствуют в приобретенном изделии, они относятся к другим моделям.

3.1 Надлежащее место для установки

Для установки изделия свяжитесь с ближайшим авторизованным сервисным центром. Для того, чтобы подготовить изделие для использования, просмотрите информацию в руководстве и убедитесь, что электрическая установка и установка воды соответствуют. Если нет, то обратитесь к квалифицированному электрику и технику за помощью.

	ПРЕДУПРЕЖДЕНИЕ: Производитель не несет ответственности за повреждения, которые могут возникнуть в результате выполнения работ посторонними лицами.
	ПРЕДУПРЕЖДЕНИЕ: Изделие не должно быть подключено к розетке в процессе установки. В противном случае существует риск смерти или серьезной травмы!
	ПРЕДУПРЕЖДЕНИЕ: Если дверной проем помещения, где должно быть размещено изделие, очень тесен, снимите дверь с петель и внесите его через проем, повернув набок; если у вас не получилось сделать это, обратитесь в авторизованный сервис.

- Во избежание вибрации устройство следует устанавливать на плоской поверхности.
- Установите устройство по меньшей мере в 30 см от источников тепла, таких как варочные панели, обогреватели и печи, и не менее 5 см от электрических плит.
- Устройство не должно подвергаться воздействию прямых солнечных лучей и храниться во влажных местах.
- Для эффективной работы вашего изделия необходима достаточная циркуляция воздуха. При установке изделия в нише необходимо обеспечить зазор не менее 5 см между изделием, потолком, задней и боковыми стенами.

При установке изделия в нише необходимо обеспечить зазор не менее 5 см между изделием, потолком, задней и боковыми стенами. Убедитесь, что защитный элемент зазора у задней стены установлен в предназначенное для него место (если он входит в комплектацию изделия). Если элемент отсутствует, утерян или отломан, изделие необходимо устанавливать таким образом, чтобы между его задней поверхностью и стеной помещения оставался зазор не менее 5 см. Зазор у

задней стены необходим для эффективной работы изделия.

- Не устанавливайте устройство в среде с температурой ниже -5°C .

3.2 Установка пластиковых клиньев

Пластиковые клинья, поставляемые вместе с изделием, используются для установки расстояния между изделием и задней стенкой для циркуляции воздуха.

1. Чтобы установить клинья, извлеките винты из устройства, и используйте винты, поставляемые в комплекте с клиньями.

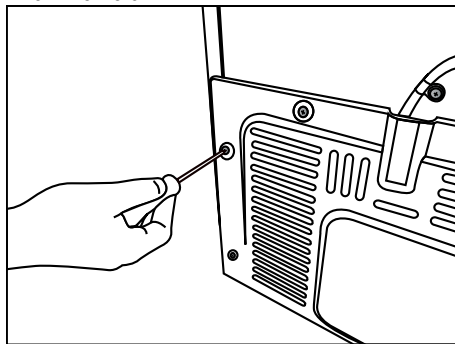

2. Присоедините 2 пластиковых клина к вентиляционной крышке, как показано на рисунке.

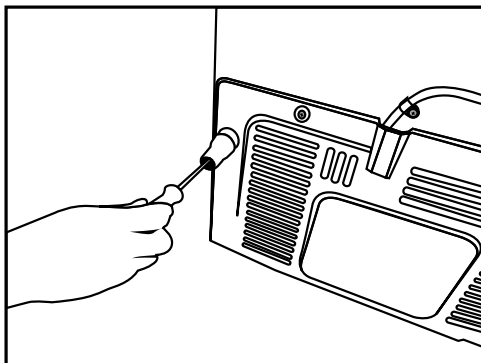

3.3* Регулировка ножек

Если устройство стоит неровно после установки, отрегулируйте ножки на передней панели, вращая их вправо или влево.

* Если в вашем приборе нет камеры для вина или нет стеклянной дверцы, то он оснащен не регулируемыми, а фиксированными ножками.

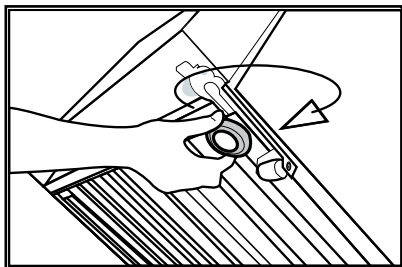
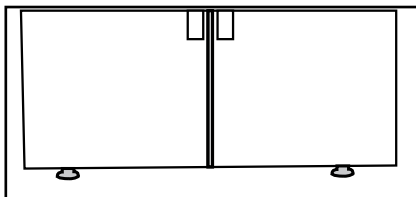

Для вертикальной регулировки дверей ,
Ослабьте крепежную гайку, расположенную в нижней части.

Поверните регулировочную гайку в соответствии с положением двери (по часовой стрелке / против часовой стрелки).

Затяните крепежную гайку для того, чтобы зафиксировать положение.

Для горизонтальной регулировки дверей,
Ослабьте крепежную гайку, расположенную в верхней части.

Поверните регулировочную гайку в соответствии с положением двери (по часовой стрелке / против часовой стрелки).

Затяните крепежную гайку для того, чтобы зафиксировать положение.

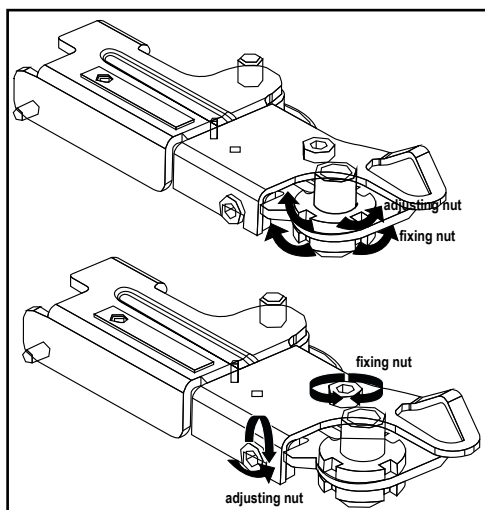

Установка

- Группа верхних шарниров крепится 3 винтами. - Крышка шарниров крепится после того, как гнездо установлено. - После этого крышка шарниров крепится двумя винтами.

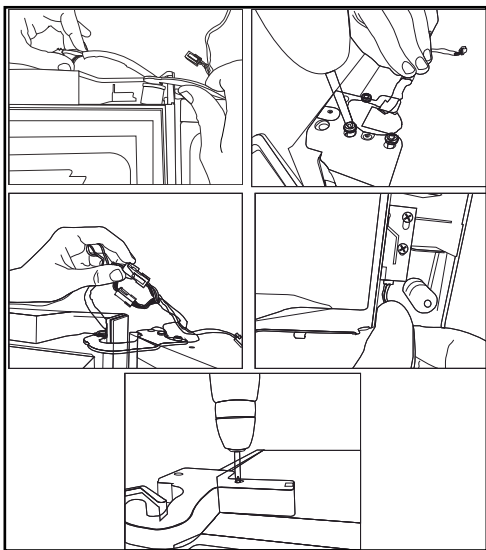

3.4 Электрическое подключение



ПРЕДУПРЕЖДЕНИЕ: Не подключайте через удлинители или мульти-переходники.



ПРЕДУПРЕЖДЕНИЕ: Поврежденный кабель питания должен быть заменен авторизованной сервисной службой.



Если два холодильника должны быть установлены друг с другом, оставьте не менее 4 см между ними.

- Наша компания не несет ответственности за любые повреждения, которые возникнут в результате эксплуатации устройства без заземления и правильного электрического соединения в соответствии с местными нормативными актами.
- После установки вилка кабеля питания должна быть в пределах легкой досягаемости.
- Не используйте удлинители или мульти-переходники между устройством и сетевой розеткой.

4.1 Рекомендации по экономии электроэнергии



Подключение холодильника к системам, которые позволяют экономить энергию, опасно, поскольку они могут привести к повреждению устройства.

- Не оставляйте двери холодильника открытыми в течение длительного времени.
- Не помещайте в холодильник горячие продукты или жидкости.
- Не перегружайте холодильник. Мощность охлаждения будет падать, если циркуляция воздуха в холодильнике затруднена.
- Не устанавливайте холодильник в местах, подверженных воздействию прямых солнечных лучей. Установите устройство по меньшей мере в 30 см от источников тепла, таких как варочные панели, обогреватели и печи, и не менее 5 см от электрических плит.
- Так как горячий и влажный воздух не сможет напрямую проникнуть в изделие, если его двери закрыты, изделие оптимизируется под условия, необходимые для защиты продуктов питания. Функции и элементы изделия, такие как компрессор, вентилятор, нагреватель, размораживание, подсветка, дисплей и прочее работает в режиме минимального потребления энергии в таких условиях.
- Для хранения пищи в холодильнике используйте контейнеры с крышками.
- Для того чтобы хранить максимум пищи в морозильной камере холодильника, верхний ящик должен быть снят и помещен наверх стеклянной полки. Потребляемая мощность, указанная для вашего холодильника, была определена после снятия льдагенератора и верхних ящиков, для того чтобы обеспечить максимальную загрузку. Настоятельно рекомендуется использовать нижние ящики в морозильной камере и многозонный отсек во время загрузки.

- Воздушный поток не должен быть заблокирован при размещении еды впереди морозильной камеры и вентиляторов многозонного отсека. Продукты должны быть размещены так, чтобы оставалось не менее 5 см свободного пространства в передней части защитной сетки вентилятора.
- Размораживание замороженных продуктов в холодильной камере экономит энергию и сохраняет качество продуктов питания.



Температура в помещении, где установлен ваш холодильник, должна быть, по крайней мере, 10°C /50°F. Эксплуатация холодильника при более холодных условиях не рекомендуется с точки зрения его производительности.



Внутренняя часть холодильника должна быть тщательно очищена.



Если два холодильника должны быть установлены рядом друг с другом, оставьте не менее 4 см между ними.

4.2 Рекомендации по отсеку для свежих продуктов

- Убедитесь, что пища не соприкасается к датчику температуры отсека для свежих продуктов. Для поддержания идеальной температуры хранения отсека для свежих продуктов, датчик не должен быть закрыт едой.
- Не ставьте горячую еду или напитки в холодильник.

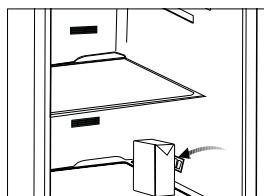
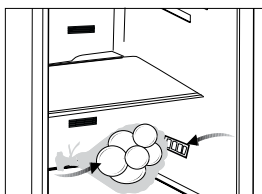

Вы услышите шум, когда запустится компрессор. Жидкости и газы, загерметизированные в системе охлаждения, могут служить причиной шума, даже если компрессор не работает, и это вполне нормально.



Передние края холодильника могут быть теплыми. Это нормальное явление. Они специально подогреваются, чтобы предотвратить образование конденсата.

4.3 Первое использование

Перед использованием устройства, убедитесь, что все подготовительные работы были проведены в соответствии с инструкциями, приведенными в разделе "Важные указания, касающиеся безопасности и охраны окружающей среды" и "Установка".

- Очистите внутреннюю часть холодильника, как описано в разделе "Обслуживание и чистка". Перед тем, как включить холодильник, убедитесь, что его внутренняя часть сухая.
- Вставьте вилку холодильника в розетку с заземлением. Внутреннее освещение будет работать, когда открыта дверца холодильника.
- Холодильник должен работать в течение 6 часов без размещения пищи, рекомендуется открытие дверцы только по необходимости.

5 Эксплуатация устройства

5.1 Индикаторная панель

Индикаторная панель позволяет устанавливать температуру и управлять другими функциями устройства, не открывая дверцы. Просто нажимайте соответствующие кнопки для настройки функций.

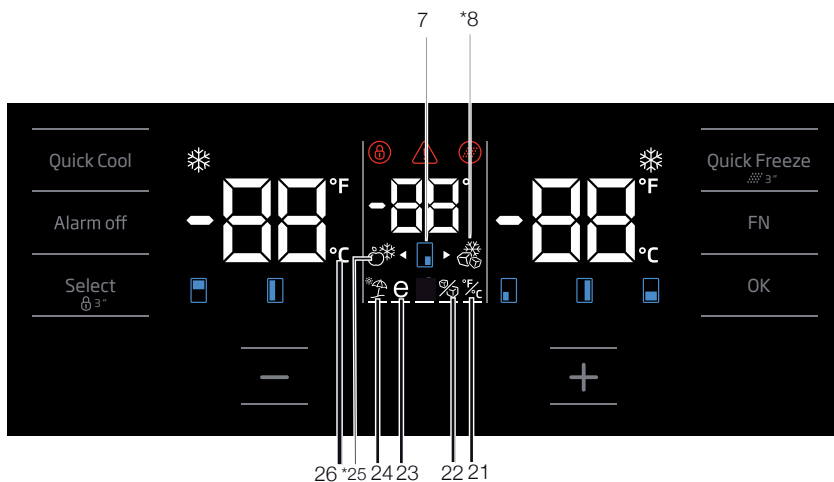
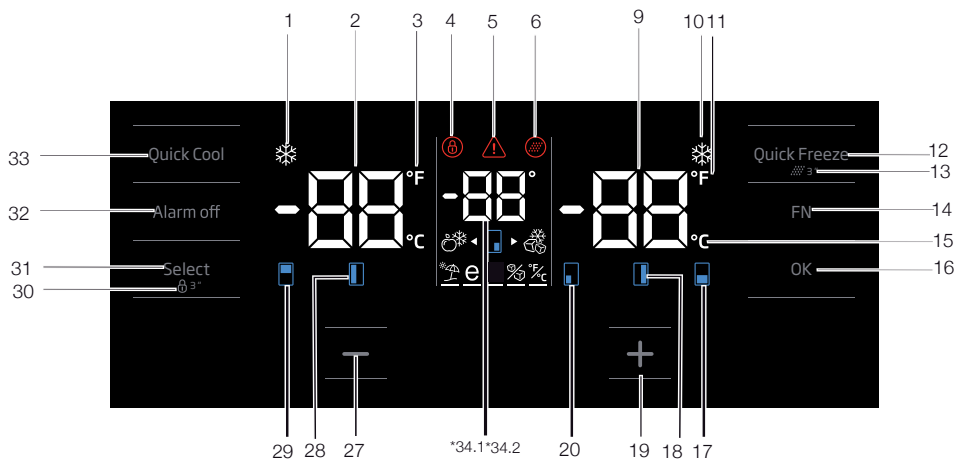

Цифры, приведенные в данном руководстве, являются схематическими и могут не соответствовать в точности данному изделию. Если указанные детали отсутствуют в приобретенном изделии, они относятся к другим моделям.

Эксплуатация устройства

1. Индикатор функции быстрого охлаждения

Он включается, когда активируется функция быстрого охлаждения.

2. Индикатор температуры холодильной камеры

Показывается температура холодильной камеры; она может быть установлена в положение 8,7,6,5,4,3,2,1

3. индикатор Фаренгейт

Это индикатор Фаренгейта. Когда индикатор Фаренгейта активируется, заданные значения температуры приводятся в градусах Фаренгейта, и отображается соответствующий значок.

4. Блокировка кнопок

Нажмите кнопку регулятора режима блокировки кнопок в течение 3 секунд. Загорится значок блокировки кнопок

и активируется режим блокировки кнопок. В режиме блокировки кнопки становятся неактивными. Повторно нажмите кнопку регулятора режима блокировки кнопок и удерживайте ее в течение 3 секунд.. Значок блокировки погаснет и режим блокировки кнопок отключится.

Режим блокировки кнопок используется в случае, если необходимо предотвратить случайное изменение установленной температуры холодильника.

5. Индикатор отключения энергообеспечения/предупреждения о высокой температуре/предупреждения об ошибке

Этот индикатор загорается в случае отключения энергоснабжения; сбоев, вызванных высокой температурой, и как предупреждение об ошибке. При длительном отключении энергоснабжения значение самой высокой температуры, достигнутой в морозильной камере, мигает на цифровом дисплее. После проверки продуктов, расположенных в морозильной камере, нажмите кнопку отключения сигнализации, чтобы отменить отображение предупреждения.

Если индикатор не гаснет, обратитесь к разделу «Рекомендуемые средства поиска и устранения неисправностей» в данном руководстве.

6. Значок сброса фильтра

Этот значок появляется, когда фильтр сброшен.

7. Значок изменения температуры камеры

Указывает на камеру, температура которой изменена. Когда значок изменения температуры камеры начинает мигать, следует понимать, что соответствующая камера была выбрана.

8. Значок морозильной камеры

Наведите курсор на значок морозильной камеры с помощью кнопки FN; значок начнет мигать. При нажатии на кнопку ОК, значок морозильной камеры включается и работает как морозильник.

9. Индикатор температуры морозильной камеры

Показывается температура морозильной камеры; она может быть установлена в положение -18, -19, -20, -21, -22, -23, -24.

10. Индикатор функции быстрой заморозки

Он включается, когда активируется функция быстрой заморозки.

11. индикатор Фаренгейт

Это индикатор Фаренгейта. Когда индикатор Фаренгейта активируется, заданные значения температуры приводятся в градусах Фаренгейта, и отображается соответствующий значок.

12. Кнопка функции быстрой заморозки

Нажмите эту кнопку, чтобы включить или отключить режим быстрой заморозки. При включении этого режима морозильная камера охлаждается до температуры ниже установленного значения.



Режим быстрой заморозки используется в том случае, если необходимо быстро заморозить продукты, размещенные в холодильной камере. Если нужно заморозить большое количество свежих продуктов, перед тем, как положить их в холодильник, включите этот режим.



Если режим быстрого замораживания не отменен, он автоматически отключится через 24 часа или после того, как температура в холодильной камере достигнет необходимого уровня.



Этот режим невозможно возобновить после восстановления питания в случае его отказа.

13. Сброс фильтра

Фильтр сбрасывается, когда кнопка быстрой заморозки нажата в течение 3-х секунд. Гаснет значок сброса фильтра.

14. кнопка FN

С помощью этой кнопки можно переключаться между функциями, которые вы хотите выбрать. При нажатии на эту кнопку, значок, функция которого должна быть включена или выключена, и индикатор этого значка начинает мигать. Кнопка FN деактивируется, если не нажата в течение 20 секунд. Вам нужно нажать на эту кнопку, чтобы снова изменить функции.

15. индикатор Цельсия

Это индикатор Цельсия. Когда индикатор Цельсия активируется, заданные значения температуры приводятся в градусах Цельсия, и отображается соответствующий значок.

16. Кнопка ОК

После перехода к функциям с помощью кнопки FN, когда функция будет отменена с помощью кнопки ОК, соответствующий значок и индикатор начнет мигать. Когда функция

активирована, она остается включенным. Индикатор продолжает мигать, чтобы показать, что значок включен.

17. Значок изменения температуры камеры

Указывает на камеру, температура которой изменена. Когда значок изменения температуры камеры начинает мигать, следует понимать, что соответствующая камера была выбрана.

18. Значок изменения температуры камеры

Указывает на камеру, температура которой изменена. Когда значок изменения температуры камеры начинает мигать, следует понимать, что соответствующая камера была выбрана.

19. Кнопка увеличения значений

Выберите соответствующую камеру с помощью кнопки выбора; значок камеры, представляющий соответствующую камеру начнет мигать. При нажатии кнопки увеличения значений во время этого процесса, установленное значение увеличится. Если продолжать нажатие постоянно, установленное значение возвращается к началу.

20. Значок изменения температуры камеры

Указывает на камеру, температура которой изменена. Когда значок изменения температуры камеры начинает мигать, следует понимать, что соответствующая камера была выбрана.

21. Установка индикатора градусов Цельсия и Фаренгейта

Наведите курсор на эту клавишу с помощью кнопки FN и выберите Фаренгейт и Цельсий с помощью клавиши ОК. При выборе соответствующего типа температуры, включается индикатор Фаренгейта и Цельсия.

22. Значок отключения льдагенератора

Нажмите кнопку FN (пока она не достигнет значка льда и нижней линии), чтобы выключить льдогенератор. Значок отключения льдагенератора и индикатор функции льдогенератора начнут мигать при наведении на них, таким образом, вы можете понять, будет ли включен льдогенератор или нет. При нажатии на кнопку ОК, значок льдогенератора будет непрерывно гореть, а индикатор

продолжит мигать во время этого процесса. Если вы не нажмете любую кнопку в течение 20 секунд, значок и индикатор останутся включенными. Таким образом, льдогенератор выключится. Для повторного включения льдогенератора, наведите курсор на значок и индикатор; Таким образом, значок и индикатор выключения льдогенератора начнут мигать. Если вы не нажмете любую кнопку в течение 20 секунд, значок и индикатор погаснет, и, таким образом, льдогенератор будет снова включен.



Указывает включенное или выключенное состояние льдогенератора «Icematic».



При выборе данной функции подача воды из емкости для воды прекратится. Однако лед, приготовленный ранее, может быть извлечен из льдогенератора «Icematic».

23. Значок функции Eсо fuzzy

Нажмите кнопку FN (пока она не достигнет значка e и нижней линии), чтобы активировать Eсо fuzzy. При наведении курсора на значок и индикатор функции Eсо fuzzy, они начинают мигать. Таким образом, вы можете понять, будет ли активирована или деактивирована функция Eсо fuzzy. При нажатии на кнопку ОК, значок Eсо fuzzy будет непрерывно гореть, а индикатор продолжит мигать во время этого процесса. Если вы не нажмете любую кнопку в течение 20 секунд, значок и индикатор останутся включенными. Таким образом, функция активируется Eсо fuzzy. Для того, чтобы отменить функцию Eсо fuzzy, наведите курсор на иконку и индикатор снова и нажмите клавишу ОК. Таким образом, значок и индикатор Eсо fuzzy начнут мигать. Если вы не нажмете любую кнопку в течение 20 секунд, значок и индикатор погаснет, и, таким образом, Eсо fuzzy будет снова включен.

24. Индикатор функции «Отпуск»

Нажмите кнопку FN (пока она не достигнет значка e и нижней линии), чтобы активировать функцию «Отпуск». При наведении курсора на значок и индикатор функции «Отпуск», они начинают мигать. Таким образом, вы можете понять, будет ли активирована или деактивирована функция «Отпуск». При нажатии на кнопку ОК, значок функции «Отпуск» горит непрерывно и, таким образом, активируется функция «Отпуск». Индикатор продолжает мигать в течение этого процесса. Нажмите кнопку ОК, чтобы отменить функцию «Отпуск». Таким образом, значок и индикатор функции «Отпуск» начнут мигать, и функция «Отпуск» будет отменена.

25. Значок холодильной камеры

При выборе значка холодильной камеры с помощью кнопки FN нажмите клавишу ОК, происходит смена на холодильную камеру, которая работает как охладитель.

26. индикатор Цельсия

Это индикатор Цельсия. Когда индикатор Цельсия активируется, заданные значения температуры приводятся в градусах Цельсия, и отображается соответствующий значок.

27. Кнопка уменьшения значений

Выберите соответствующую камеру с помощью кнопки выбора; значок камеры, представляющий соответствующую камеру начнет мигать. При нажатии кнопки уменьшения значений во время этого процесса, установленное значение уменьшится. Если продолжать нажатие постоянно, установленное значение возвращается к началу.

28. Значок изменения температуры камеры

Указывает на камеру, температура которой изменена. Когда значок изменения температуры камеры начинает мигать, следует понимать, что соответствующая камера была выбрана.

Эксплуатация устройства

29. Значок изменения температуры камеры

Указывает на камеру, температура которой изменена. Когда значок изменения температуры камеры начинает мигать, следует понимать, что соответствующая камера была выбрана.

30. Блокировка кнопок

Нажмите кнопку регулятора режима блокировки кнопок в течение 3 секунд. Загорится значок блокировки кнопок и активируется режим блокировки кнопок. В режиме блокировки кнопки становятся неактивными. Повторно нажмите кнопку регулятора режима блокировки кнопок и удерживайте ее в течение 3 секунд. Значок блокировки погаснет и режим блокировки кнопок отключится.

Режим **блокировки кнопок** используется в случае, если необходимо предотвратить случайное изменение установленной температуры холодильника.

31. Кнопка выбора

Используйте эту кнопку, чтобы выбрать камеру, температуру которой вы хотите изменить. Переключитесь между камерами, нажав на эту кнопку. О выбранной камере можно понять из значков (7, 17, 18, 20, 28, 29). Какой бы значок камеры не мигал, будет выбрана камера, значение температуры которой вы хотели бы изменить. Затем, вы можете изменить установленное значение нажатием кнопки изменения температуры камеры (27) и кнопки уменьшения температуры (19). Если вы не нажмете кнопку выбора в течение 20 секунд, значок камеры погаснет. Вам нужно будет нажать на эту кнопку, чтобы снова выбрать камеру.

32. Отключение сигнала предупреждения

В случае появления предупреждения об отключении энергообеспечения/о высокой температуре, после проверки продуктов, расположенных в морозильной камере, нажмите кнопку отключения сигнала, чтобы отключить сигнал предупреждения.

33. Кнопка функции быстрого охлаждения

Кнопка выполняет две функции. Чтобы включить или отключить режим быстрого охлаждения, коротко нажмите кнопку. Индикатор режима быстрого охлаждения погаснет и выполнится возврат к стандартным настройкам.



Режим быстрого охлаждения используется в том случае, если необходимо быстро охладить продукты, размещенные в холодильной камере. Если нужно охладить большое количество свежих продуктов, перед тем, как положить их в холодильник, включите этот режим.



Если режим быстрого охлаждения не отменен, он автоматически отключится через 1 час или после того, как температура в холодильной камере достигнет необходимого уровня.



При многократном нажатии кнопки регулятора быстрого охлаждения с короткими интервалами включается система защиты электронных схем и блокируется немедленный запуск компрессора.



Этот режим невозможно возобновить после восстановления питания в случае его отказа.

34. 1 Индикатор температуры

Отображается заданное значение температуры камеры.

34. 2 Индикатор температуры отделения для охлаждения вин

Отображается заданное значение температуры винного отделения.

5.2 Индикаторная панель

Сенсорная индикаторная панель управления позволяет устанавливать температуру и управлять другими функциями изделия, не открывая дверцы. Просто нажимайте соответствующие кнопки для настройки функций.

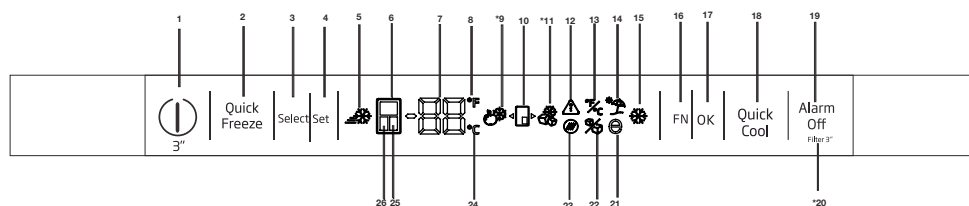

1- Вкл/Выкл функции

Нажмите и удерживайте кнопку включения/выключения в течение 3 секунд, чтобы выключить или включить холодильник.

2. Кнопка функции быстрого замораживания

Нажмите эту кнопку для включения или отключения режима быстрой заморозки. При включении данной функции температура в морозильной камере понижается до заданного значения.



Используйте режим быстрой заморозки, когда требуется быстро заморозить продукты, помещенные в морозильную камеру. Если требуется заморозить большой объем свежих продуктов, включите этот режим предварительно, до помещения продуктов в холодильник.



Если вы не отмените функцию быстрой заморозки, она отменится автоматически через 24 часа или при достижении требуемого значения температуры в холодильном отделении.



Эта функция не возобновляется повторно при восстановлении подачи электропитания после отключения электричества.

3. Кнопка Выбрать

С помощью этой кнопки, вы можете выбрать камеру, температуру которой вы хотите изменить. Чтобы выбрать камеру, нажмите на кнопку. По индикаторам (6, 25, 24) вы сможете понять, какую камеру вы выбрали. В зависимости от того, какой индикатор камеры включен, выбирается камера, значение температуры которой вы хотите изменить. Затем вы можете установить значение, нажав на кнопку Регулировки Температуры (4)

4. Регулировка температуры / Понижение температуры

Если нажать, то температуры выбранной камеры понизится.

5-Индикатор ускоренного замораживания

Эта пиктограмма загорается, когда включена функция быстрого замораживания.

6. Индикатор холодильной камеры

Когда индикатор активен, температуру внутри камеры холодильника, отображающуюся на дисплее, можно будет понизить до 8, 7, 6, 5, 4, 3, 2 или 1°C / 46, 45, 44, 43, 42, 41, 40, 39, 38, 37, 36, 35, 34 или 33°F нажатием кнопки Регулировка Температуры (4).

7. Индикатор температуры

Он показывает температуру выбранной камеры.

8. Индикатор по Фаренгейту

Это - индикатор по Фаренгейту. Если выбран режим отображения температуры по Фаренгейту, то температура будет отображаться согласно нему и загорится соответствующий индикатор.

9. Индикатор Joker fridge

Если вы выберете иконку Joker fridge путем нажатия кнопки FN (16) и нажмете ОК (17), то камера Joker fridge станет холодильной камерой и будет работать как охладитель.

10. Индикатор камеры Joker

Отображает камеру Joker

11. Индикатор Joker freezer

Если вы выберете иконку Joker fridge путем нажатия кнопки FN (16) и нажмете ОК (17), то камера Joker fridge станет морозильной камерой и будет работать как морозилка.

12. Сбой питания / Высокая температура / Индикатор ошибки

Этот индикатор загорается при сбое электроснабжения, при высокой температуре и предупреждениях об ошибках. В случае продолжительного отсутствия питания наиболее высокая температура, достигнутая в морозильном отсеке, отображается на цифровом дисплее. Проверив состояние продуктов в морозильном отделении, нажмите кнопку (19) отключения сигнала для его отмены.

13. Установка отображения температуры по Цельсию или Фаренгейту

С помощью клавиши FN выберите режим по Фаренгейту или по Цельсию, а затем подтвердите с помощью клавиши ОК. Зависимо от выбранного режима, загорится индикатор отображения по Фаренгейту или по Цельсию.

14. Индикатор режима «Отпуск»

Нажимайте клавишу FN (пока не достигнете значка зонтика), чтобы активировать функцию режима «Отпуск». Когда вы наводите курсор на значок функции отпуска, он начинает мигать. Так вы сможете понять, активирована

или нет функция режима «Отпуск». Если нажать кнопку ОК, индикатор функции режима «Отпуск» будет гореть постоянно, значит, функция режима «Отпуск» активирована. Нажмите ОК, чтобы отменить режим «Отпуск». Таким образом, индикатор функции «Отпуск» начнет мигать, информируя, что режим «Отпуск» отменен.

15. Индикатор функции быстрого охлаждения

Эта пиктограмма загорается, когда включена функция быстрого охлаждения.

16. Кнопка FN

С помощью этой кнопки вы можете прокручивать функции, которые хотите выбрать. После нажатия этой клавиши, пиктограмма функции которую требуется активировать или деактивировать начинает мигать. Кнопка FN выключается, если не нажимать на нее в течение 20 секунд. Чтобы изменить функции, придется нажать на кнопку снова.

17. Кнопка ОК

После навигации по функциям с помощью кнопки FN, когда функция отменяется нажатием кнопки ОК, соответствующий индикатор мигает. Когда функция активирована, индикатор продолжает гореть. Индикатор продолжает мигать, указывая, что соответствующая пиктограмме функция включена.

18. Функциональная кнопка быстрого охлаждения

Эта кнопка имеет две функции. Нажмите кнопку обычным образом для включения или выключения режима быстрого охлаждения. Индикатор быстрого охлаждения выключится, а холодильник вернется к нормальному режиму работы.

19. Отключение предупреждения

В случае предупреждения об отказе электропитания / высокой температуре, после проверки состояния продуктов в морозильном отсеке, нажмите кнопку сброса

Эксплуатация устройства

предупреждения о высокой температуре, пиктограмма (12).

20. Замена фильтра

Фильтр сбросится, если нажать кнопку (19) отключения предупреждения на 3 секунды. Пиктограмма сброса фильтра погаснет.

21. Пиктограмма индикатора режима экономии с нечетким алгоритмом (Eco fuzzy):

Нажимайте клавишу FN (пока не достигнете значка E), чтобы активировать функцию режима Eco fuzzy. Когда вы наведёте на значок функции Eco fuzzy, он замигает. Так вы сможете понять, активирована или нет функция режима Eco fuzzy. После нажатие на кнопку ОК, загорится пиктограмма Eco fuzzy. Если вы не нажмете какую-либо кнопку через 20 секунд, значок останется включенным. Значит, Eco fuzzy активирована. Если вы хотите деактивировать функцию Eco fuzzy, снова наведите на соответствующую пиктограмму и нажмите ОК. Пиктограмма Eco fuzzy начнет мигать. Если вы не нажмете какую-либо кнопку через 20 секунд, значок останется пропадет а функция будет отключена.

22. Индикатор выключения ледогенератора

Нажимайте кнопку FN (пока она не достигнет значка льда), чтобы выключить ледогенератор. Пиктограмма выключения ледогенератора начинает мигать при наведении на него и вы можете понять, будет ли ледогенератор включен или выключен. После нажатие на кнопку ОК, загорится пиктограмма ледогенератора. Если вы не нажмете какую-либо кнопку через 20 секунд, индикатор останется включенным. Значит, программа ледогенератор отключена. Если вы хотите снова включить программу ледогенератора, наведите на соответствующую пиктограмму снова. Индикатор выключения ледогенератора замигает. После нажатия кнопки ОК, индикатор погаснет, программа ледогенератора запустится снова.



Отображает режим включения или отключения ледогенератора Icematic



При выборе этой функции поток воды из водяного бака прекращается. Однако уже образовавшийся лед можно извлечь из ледогенератора Icematic.

23. Индикатор замены фильтра

Если необходимо заменить фильтр, то загорится соответствующий индикатор.

24. Индикатор Цельсия

Это индикатор отображающий температуру по Цельсию. Если выбран режим отображения температуры по Цельсию, то температура будет отображаться согласно ему и загорится соответствующий индикатор.

25. Индикатор отделения Joker

Если включен, то температура отделения Joker будет отображаться на дисплее. Настройки температуры отделения Joker можно изменить с помощью кнопки Регулировка температуры (4).

26. Индикатор морозильной камеры

Когда индикатор активен, температуру внутри камеры холодильника, отображающуюся на дисплее, можно будет понизить до -18, -19, -20, -21, -22, -23 и -24 °C / 0, -2, -4, -6, -8, -10 и -12°F нажатием кнопки Регулировка Температуры (4).

5.3 Замораживание свежих продуктов

- Для того, чтобы сохранить вкус продуктов, они должны быть заморожены как можно быстрее, при размещении в морозильную камеру, используйте функцию быстрого замораживания.
- Вы можете хранить пищу дольше в морозильной камере, если вы заморозили ее свежей.
- Упакуйте продукты для замораживания и закройте упаковку так, чтобы она не впускала воздух.
- Убедитесь, что вы упаковали пищу, прежде чем разместить ее в морозильной камере. Используйте морозильные контейнеры, фольгу и влагостойкую бумагу, пластиковые пакеты и другие упаковочные материалы вместо традиционной упаковочной бумаги.
- Прикрепите этикетку с датой замораживания на каждый пакет. Таким образом, вы сможете узнать о свежести каждого пищевого пакета, при каждом открытии морозильной камеры. Храните замороженные продукты в передней части морозильного отсека для использования их в первую очередь.
- Замороженные продукты должны быть использованы сразу же после того, как они оттают, и они не должны быть повторно заморожены.
- Не замораживайте большое количество пищи за один раз.

Установка температуры морозильной камеры	Установка температуры холодильной камеры	Примечания
-18°C	4°C	Это нормальное рекомендуемое значение.
-20, -22 или -24°C	4°C	Данные настройки рекомендуются в случае, когда внешняя температура превышает 30 °C.
Быстрая заморозка	4°C	Используется в случае, если вы хотите заморозить продукты в течение короткого промежутка времени. Ваш продукт вернется в прежнее состояние, когда процесс завершится.
-18 °C или ниже	2°C	Используйте данные настройки, если вы считаете, что ваш холодильная камера не достаточно холодна по причине высокой температуры окружающей среды или частого открывания и закрывания двери.

5.4 Рекомендации по хранению замороженных продуктов

Температура камеры должна быть установлена на отметке не менее -18°C .

1. Поместите пакеты в морозильную камеру как можно быстрее после покупки без оттаивания.
2. Проверьте отметки "Использовать до" или "Срок годности" на упаковке перед замораживанием.
3. Убедитесь в том, что пищевой пакет не поврежден.

5.5 Информация по глубокой заморозке

Согласно стандартам IEC 62552, устройство должно замораживать, по меньшей мере 4,5 кг продуктов при температуре окружающей среды 25°C минимум при -18°C или ниже в течение 24 часов на каждые 100 литров объема морозильной камеры.

Можно хранить пищу в течение длительного времени только при -18°C или более низких температурах.

Вы можете сохранить свежесть продуктов в течение долгих месяцев (при -18°C или более низких температурах во время глубокой заморозки).

Пищевые продукты, которые будут заморожены, не должны соприкасаться с ранее замороженными продуктами, для того чтобы предотвратить их частичное размораживание.

Отварите овощи и слейте воду для того, чтобы сохранить овощи замороженными в течение более длительного времени.

После слива воды положите их в воздухонепроницаемые пакеты и поместите в морозильную камеру. Продукты питания, такие как бананы, помидоры, салат, сельдерей, вареные яйца, картофель не подходят для замораживания. Когда эти продукты замораживаются, теряется их питательная ценность и вкус. Они не должны быть испорчены во избежание создания опасности для здоровья человека.

5.6 Размещение продуктов

Полки морозильной камеры	Различные замороженные продукты, включая мясо, рыбу, мороженое, овощи и т.п.
Полки холодильной камеры	Пища в кастрюлях, накрытая тарелками или в закрытых контейнерах, яйца (в закрытом контейнере)
Дверные полки холодильной камеры	Небольшие и запакованные пищевые продукты и напитки
Ящик для фруктов и овощей	Овощи и фрукты
Отделение для свежих продуктов	Деликатесы (продукты для завтрака, мясные продукты, которые должны быть употреблены в течение короткого времени)

5.7 Предупреждение об открытой двери

(Эта функция опциональна)

Вы услышите звуковой предупреждающий сигнал, когда дверь вашего холодильника останется открытой в течение 1 минуты. Это предупреждение будет остановлено, когда дверь закроется или будет нажата любая из кнопок дисплея (если таковые имеются).

5.8 Ящик для фруктов и овощей

Ящик для фруктов и овощей холодильника предназначен специально для хранения свежих овощей и фруктов без потери влажности. Для этой цели, усиливается циркуляция холодного воздуха вокруг ящика. Снимите дверные полки, находящиеся напротив ящика для фруктов и овощей, чтобы снять его.

5.9 Ящик для фруктов и овощей с регулированием влажности

(FreSHelf)

(Эта функция опциональна)

Значения влажности фруктов и овощей находятся под контролем благодаря регулированию, таким образом, пища останется свежей в течение более длительного периода.

Мы рекомендуем вам разместить листовые овощи в ящике, такие как салат и шпинат, чувствительные к потере влаги, по горизонтали насколько это возможно; а не в вертикальном положении, на корнях.

Во время размещения овощей, их удельные веса должны быть приняты во внимание.

Тяжелые и твердые овощи должны быть размещены в нижней части ящика, легкие и мягкие овощи в верхней.

Никогда не оставляйте овощи в полиэтиленовых пакетах. Если они находятся в пластиковых пакетах, это послужит причиной гниения через некоторое время. Если вы не предпочитаете соприкосновения овощей с другими овощами по гигиеническим причинам, используйте перфорированную бумагу или подобный

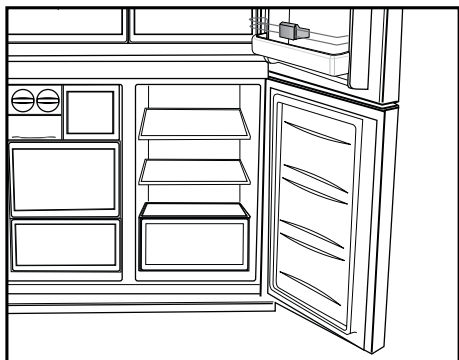

материал вместо пластиковых пакетов.

Не размещайте груши, абрикосы, персики и т.д., особенно те фрукты, которые вырабатывают большое количество этилена, в том же ящике с другими фруктами и овощами. Этиленовый газ, который выделяется дан-

ными фруктами, может ускорить созревание других фруктов и привести к их ускоренной порче.

5.10 Яичный лоток

Вы можете установить яичный лоток в нужной двери или полке.

Не допускается хранение яиц в морозильной камере.

5.11 Подвижная Средняя секция

Подвижная средняя секция предназначена для предотвращения улетучивания холодного воздуха из холодильника.

1- Герметизация обеспечивается, когда как прокладки на двери давят на поверхность подвижной средней секции, в то время как двери холодильной камеры закрыты..

2- Еще одна причина того, что ваш холодильник оснащен подвижной средней частью, это то, что она увеличивает чистый объем холодильной камеры. Стандартная средняя секция занимает некоторые неиспользуемый объем холодильника.

3-Подвижная средняя секция закрыта, когда левая дверь холодильной камеры открыта.

4-Она не должна быть открыта вручную.. Она перемещается с помощью пластмассовой детали на корпусе, пока дверь закрыта.

5.12 Отсек для хранения с контролем охлаждения

Отсек для хранения с контролем охлаждения вашего холодильника может быть использован в любом требуемом режиме, регулируя температуры холодильной (2/4/6/8 ° C) или морозильной камеры (-18 / -20 / -22 / -24).

Вы можете содержать камеру при желаемой температуре с помощью кнопки настройки температуры отсека для хранения с контролем охлаждения. Температура отсека для хранения с контролем охлаждения может быть установлена на в 0 и 10 градусов в дополнение к температуре холодильной камеры и на -6 градусов в дополнение к температуре

морозильной камеры. 0 градусов предназначены для длительного хранения гастрономических продуктов, и -6 градусов для хранения мяса до 2-х недель.

Переключение с холодильной на морозильную камеру обеспечивается элементом охлаждения, расположенным в закрытой части (компрессорного отсека) сзади холодильника. Во время работы этого элемента, звуки, похожие на звук секунд часов, могут быть услышаны. Это нормальное явление и не свидетельствует о неисправности.

5.13 Синяя подсветка/ Технология HarvestFresh

***Доступно не для всех моделей**

О синей подсветке

Фрукты и овощи, хранящиеся в контейнерах холодильника в секции с синей подсветкой, продолжают фотосинтезировать благодаря эффекту световой волны, возникающему под воздействием синего света, и сохраняют витамины.

О технологии HarvestFresh

Фрукты и овощи, хранящиеся в контейнерах холодильника в секции с освещением по технологии HarvestFresh, сохраняют витамины дольше, поскольку чередование синего, зеленого и красного освещения и периодов темноты имитирует суточный цикл.

При открывании дверцы в момент, когда функцией HarvestFresh включен период темноты, в холодильнике автоматически включается подсветка синевато-зеленого или красного цвета для освещения контейнеров. После закрытия дверцы холодильника в нем вновь будет включен период темноты, имитирующий ночь в суточном цикле..

5.14 Фильтр от неприятных запахов

Фильтр от неприятных запахов, установленный в воздуховоде холодильной камеры, предотвращает накопление неприятных запахов в холодильнике.

5.15 Отделение для вин

(Данная функция может отсутствовать в приобретенной модели холодильника.)

1 – Заполните отделение для вин

По конструкции отделение для вин вмещает до 28 бутылок + 3 дополнительные бутылки за счет использования телескопической рамки. Данное максимально заявленное количество дается исключительно для информации и соответствует испытаниям, проведенным со стандартной «бордоской» бутылкой 0,75 л.

2– Оптимальная рекомендуемая температура при подаче к столу

Наши рекомендации: При смешивании разных видов вин установите температуру 12 град. Цельсия, как в настоящем погребе. Что касается белого вина, которое подается к столу при температуре от 6 до 10 °С, необходимо поставить бутылки в холодильник за полчаса перед тем, как подавать к столу. Холодильник сможет поддерживать заданную температуру для бутылок. Красное вино медленно нагревается при комнатной температуре во время подачи к столу.

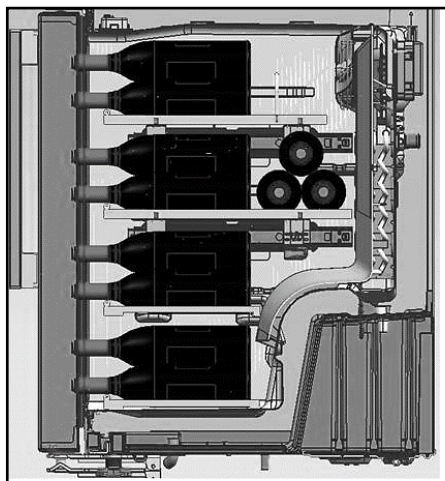
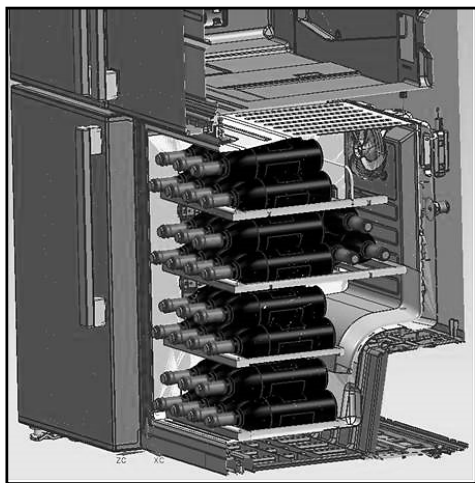

16–17 °C	Тонкие вина Бордо — красные
15–16 °C	Тонкие вина Бургундии — красные
14–16 °C	Гран крю сухих белых вин
11–12 °C	Легкие, фруктовые и молодые красные вина
10–12 °C	Розовые вина из Прованса, французские вина
10–12 °C	Сухие белые вина и красные местные вина
8–10 °C	Белые местные вина
7–8 °C	Шампанское
6 °C	Сладкие белые вина

3– Рекомендации, связанные с откупориванием бутылки перед дегустацией:

Белые вина	Примерно за 10 минут до подачи к столу
Молодые красные вина	Примерно за 10 минут до подачи к столу
Густые и зрелые красные вина	Примерно за 30 – 60 минут до подачи к столу

4 – Сколько времени можно хранить откупоренную бутылку?

Недопитые бутылки необходимо плотно закупорить и хранить в прохладном и сухом месте в течение:

	Белые	красные вина
Бутылка, полная на 75 %	От 3 до 5 дней	От 4 до 7 дней
Бутылка, полная на 50 %	От 2 до 3 дней	От 3 до 5 дней
Менее 50 %	1 день	2 дня

5.16 Использование внутреннего дозатора воды и дозатора воды у двери

(в некоторых моделях)

После подключения холодильника к источнику воды или замены фильтра для воды, промойте водную систему. Используйте крепкий контейнер для того чтобы нажать и удерживать рычаг дозатора воды в течение 5 секунд, затем отпустите его на 5 секунд. Повторяйте, пока не начнет течь вода. После того, как вода начинает течь, по-прежнему нажимайте и отпускайте рычаг дозатора (5 секунд включен и 5 секунд выключен) до освобождения в общей сложности 4 гал. (15л). Это поможет вывести воздух из фильтра и водной системы, и подготовить к использованию фильтр для воды. Дополнительная промывка может потребоваться в некоторых домашних хозяйствах. Когда весь воздух выйдет из системы, вода может выплеснуться наружу из дозатора.

Оставьте холодильник на 24 часа для остывания и охлаждения воды. Освобождайте достаточное количество воды каждую неделю, чтобы сохранить свежий запас.

Диспенсер для воды у двери

(в некоторых моделях)

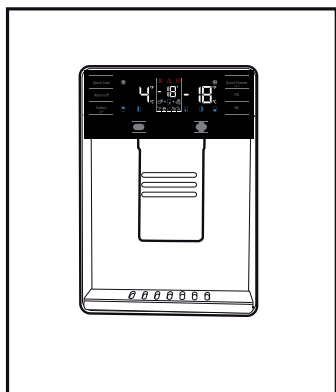

Через 5 минут непрерывного разлива воды, дозирующее устройство прекратит подачу воды во избежание затопления. Для продолжения дозирования, снова нажмите рычаг дозатора.

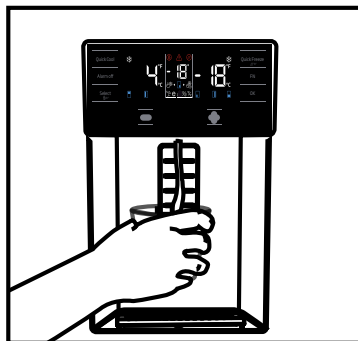

Встроенный диспенсер для воды

(в некоторых моделях)

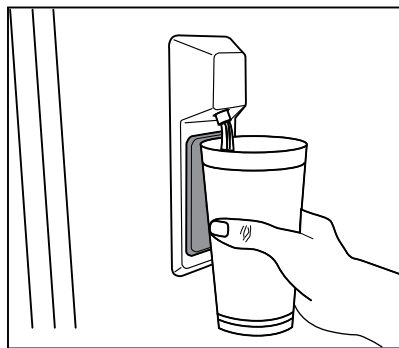

5.17 Дозирование воды

Держите контейнер под носиком дозатора, нажимая на рычажок.

Отпустите рычажок дозатора для остановки.



Вода в первых стаканах будет теплой, это нормальное явление.



Если дозатор воды не используется в течение длительного периода времени, слейте первые несколько стаканов для получения свежей воды.

Во время первого использования, вам придется подождать около 24 часов для остывания воды.

Отодвиньте стакан через некоторое время после того, как вы опустите рычажок.

5.18 Для использования дозатора для воды



Перед первым использованием холодильника и после замены фильтра для воды, могут капать капли воды с дозатора. Для предотвращения капания воды или утечки из дозатора, пожалуйста, спустите воздух из системы дозирования в размере 5-6 галлонов (около 20 литров) воды через дозатор воды перед первым использованием и каждый раз после смены фильтра для воды. Это позволит спустить воздух, оставшийся в системе, и прекратить капание воды из дозатора. Проверка положения соединения и прямого положения водной линии на задней стороне устройства может потребоваться, если есть препятствие в потоке воды.



Небольшое капание воды с дозатора является нормальным явлением.

5.19 Icematic (ледогенератор)

(в некоторых моделях)

Чтобы достать лед из ледогенератора, заполните бак водяного конденсата в холодильном отделении водой до максимального уровня.

Кубики льда в лотке со льдом могут примерзнуть друг к другу и образовать единую массу вследствие воздействия горячего и влажного воздуха приблизительно через 15 дней. Это нормально. Если не можете разъединить массу, освободите лоток со льдом и снова образуйте лед .



Рекомендуется заменить воду в баке водяного конденсата, если она находится в баке водяного конденсата больше 2-3 недель.



Странные звуки, которые холодильник издает с интервалами 120 минут, - это звуки образования льда и извлечения. Это нормально.



Если не хотите образовывать лед, нажмите пиктограмму отключения льда для остановки ледогенератора, чтобы сэкономить электроэнергию и продлить срок службы холодильника.



Падение нескольких капель воды из распределителя после взятия воды является нормальным явлением.

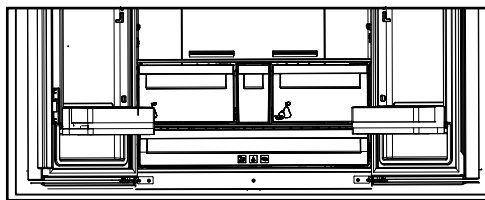

5.20 Ледогенератор Icematic и контейнер для хранения льда

(в некоторых моделях)

Использование ледогенератора Icematic

Наполните ледогенератор Icematic водой и вставьте его на место. Лед будет готов приблизительно через два часа. Не вынимайте ледогенератор из его гнезда, чтобы взять лёд.

Поверните ручки по часовой стрелке на 90 градусов.

Кубики льда из ячеек упадут в контейнер для хранения льда под ними.

Вы можете взять контейнер для хранения льда и использовать кубики льда.

По желанию Вы можете оставить кубики льда в контейнере для хранения льда.

Контейнер для хранения льда
Контейнер для хранения льда предназначен только для сбора кубиков льда. Не наливайте в него воду. В противном случае он может лопнуть.

Периодическая очистка устройства продлевает срок его службы.



ПРЕДУПРЕЖДЕНИЕ: Перед началом очистки отключите холодильник от электросети.

- Не используйте при очистке острые, абразивные средства, мыло, материалы для уборки в доме, чистящие средства, газ, бензин, лаковые и подобные вещества.
- Если говорить об изделиях без автоматического размораживания, то на задней стенке холодильной камеры образуются стекающие капли воды и слой наледи размером с ширину пальца. Запрещается чистить, наносить масло или аналогичные вещества.
- Используйте только слегка увлажненные ткани из микроволокна для очистки наружной поверхности изделия. Губки и другие типы чистящих салфеток могут поцарапать поверхность.
- Растворите в воде чайную ложку карбоната. Смочите в воде и отожмите тряпку. Вытрите устройство этой тряпкой, а затем тщательно высушите.
- Будьте осторожны, не заденьте крышку лампы и другие электрические части.

Дверцу очищайте влажной тканью. Чтобы снять полки на дверце и передвижные полки, извлеките все продукты. Чтобы снять полки на дверце, приподнимите их. Очистите и высушите полки, затем прикрепите их обратно, задвинув сверху.

Не используйте хлорированную воду или чистящие средства на внешней поверхности и хромированных частях устройства. Хлор

вызовет ржавчину на таких металлических поверхностях.

6.1. Предотвращение неприятных запахов

Устройство не содержит материалов с запахом. ем не менее, хранение пищевых продуктов в не предназначенных для них отделениях, а также ненадлежащая очистка поверхностей могут вызвать неприятные запахи.

Чтобы этого не случилось, очищайте внутреннюю поверхность сатурированной водой каждые 15 дней.

- Храните пищу в закрытых упаковках. Из незакрытых пищевых продуктов могут выделяться микроорганизмы, вызывающие неприятные запахи.
- Не храните в холодильнике испорченные или продукты с истекшим сроком хранения.
- Не используйте острые и абразивные инструменты или мыло, бытовые чистящие средства, синтетические моющие средства, бензин, бензол, воск и т.д., иначе маркировка на пластиковых деталях исчезнет, и будет иметь место деформация. Используйте для очистки и вытирания насухо теплую воду и мягкую ткань.

6.2. Защита пластиковых поверхностей

Попадание масел на пластиковую поверхность может повредить ее, поэтому следует незамедлительно очистить поверхность теплой водой.

7 Поиск и устранение неисправностей

Прежде чем обращаться в сервисный центр, ознакомьтесь с данным разделом. Это поможет вам сэкономить ваше время и деньги. В этом списке описаны наиболее частые жалобы, не относящиеся к браку производства или материалов. Некоторые упомянутые ниже функции могут быть не применимы к вашей модели.

Холодильник не работает.

- Вилка недостаточно прочно зафиксирована. >>> *Воткните ее так, чтобы он полностью вошел в розетку.*
- Перегорел предохранитель, соединяющий с питающей продук розеткой или основной предохранитель. >>> *Проверьте предохранители.*

Образование конденсата на боковой стенке холодильной камеры (MULTI ZONE, COOL, CONTROL и FLEXI ZONE).

- Дверца открывается слишком часто >>> *Старайтесь не открывать дверцу устройства слишком часто.*
- Слишком влажно. >>> *Не устанавливайте устройство в среде с высокой влажностью.*
- Пищевые продукты, содержащие жидкости, хранятся в незакрытых упаковках. >>> *Храните содержащие жидкости продукты в закрытых упаковках.*
- Дверца устройства оставлена открытой. >>> *Не оставляйте дверцу устройства открытой надолго.*
- Термостат установлен на слишком низкую температуру. >>> *Установите термостат на надлежащую температуру.*

Не работает компрессор.

- В случае внезапного отключения электропитания или вытаскивания, а затем включения вилки обратно в розетку давление газа в холодильной системе устройства разбалансируется, это вызывает включение теплового предохранителя компрессора. Устройство перезапустится примерно через 6 минут. Если устройство не перезапустилось по истечении этого времени, обратитесь в сервисную службу.
- Включена разморозка. >>> *Это стандартная установка для полностью автоматического размораживающего устройства. Разморозка проводится периодически.*
- Вилка устройства не включена в розетку. >>> *Убедитесь, что шнур электропитания включен в розетку.*
- Неверная установка температуры. >>> *Выберите подходящие настройки температуры.*
- Отключено электропитание. >>> *Устройство заработает в стандартном режиме, как только будет возобновлено электропитание.*

Звук работающего холодильника в ходе работы становится громче.

- Рабочие характеристики устройства могут меняться в зависимости от изменений температуры окружающей среды. Это нормально и не является поломкой.

Холодильник течет слишком часто или слишком долго.

Устранение неисправностей

- Новый холодильник может быть больше предыдущего. Большие холодильники текут дольше.
- Комнатная температура может быть высокой. >>> При более высокой температуре холодильник обычно течет более длительные периоды времени.
- Холодильник недавно подключен или внутрь помещен новый пищевой продукт. >>> Когда холодильник недавно подключен или внутрь помещен новый продукт, для достижения установленной температуры требуется больше времени. Это нормально.
- Возможно, в холодильник недавно поместили большое количество горячей пищи. >>> Не помещайте в холодильник горячую пищу.
- Дверцы открывались часто или оставались открытыми длительные периоды времени. >>> Попадание внутрь теплого воздуха приведет к тому, что холодильник течет дольше. Не открывайте дверцы слишком часто.
- Дверца морозильной или холодильной камеры может быть неплотно закрыта. >>> Убедитесь, что дверцы плотно закрыты.
- Устройство может быть установлено на слишком низкую температуру. >>> Установите холодильник на более высокий показатель и дождитесь, когда он достигнет исправленной температуры.
- Шайба дверцы холодильной или морозильной камеры может быть загрязнена, изношена, сломана или не установлена должным образом. >>> Очистите или замените шайбу. Поврежденная/порванная шайба может привести к тому, что устройство будет течь дольше, чтобы сохранить текущую температуру.

Температура морозильной камеры очень низкая, но температура холодильной камеры правильная.

- Температура морозильной камеры установлена на очень низкий уровень. >>> *Установите температуру морозильной камеры на более высокий уровень и проверьте заново.*

Температура холодильной камеры очень низкая, но температура морозильной камеры правильная.

- Температура холодильной камеры установлена на очень низкий уровень. >>> *Установите температуру холодильной камеры на более высокий уровень и проверьте заново.*

Пищевые продукты, содержащиеся на полках холодильной камеры, заморожены.

- Температура холодильной камеры установлена на очень низкий уровень. >>> Установите температуру морозильной камеры на более высокий уровень и проверьте заново.

Слишком высокая температура в холодильной или морозильной камере.

Устранение неисправностей

- Температура холодильной камеры установлена на очень высокий уровень. >>> *Настройки температуры холодильной камеры влияют на температуру в морозильной камере. Измените температуру в холодильной или морозильной камере и дождитесь, когда в соответствующей камере будет достигнута новая температура.*
- Дверцы открывались часто или оставались открытыми длительные периоды времени. >>> *Не открывайте дверцы слишком часто.*
- Дверца закрыта неплотно. >>> *Закройте дверцу плотно.*
- Холодильник недавно подключен или внутрь помещен новый пищевой продукт. >>> *Это нормально. Когда устройство недавно подключено или внутрь помещен новый продукт, для достижения установленной температуры требуется больше времени.*
- Возможно, в холодильник недавно поместили большое количество горячей пищи. >>> *Не помещайте в устройство горячую пищу.*

Тряска или шум.

- Поверхность пола неровная или неустойчивая. >>> *Если устройство трясется при медленном перемещении, отрегулируйте стойки для выравнивания устройства. Также проверьте, достаточно ли устойчива поверхность для размещения на ней устройства.*
- Размещение любых предметов на холодильнике может вызвать шум. >>> *Уберите любые предметы с устройства.*

Холодильник издает звуки текущей воды, распыления и т.п.

- Принципы работы устройства включают в себя потоки воды и газа. >>> Это нормально и не является поломкой.

Из холодильника слышен звук, похожий на порывы ветра.

- Устройство использует для процесса охлаждения вентилятор. Это нормально и не является поломкой.

На внутренних стенках холодильника образовывается конденсат.

- Жаркая или влажная погода провоцирует обледенение и конденсацию. Это нормально и не является поломкой.
- Дверцы открывались часто или оставались открытыми длительные периоды времени. >>> *Не открывайте дверцы слишком часто; если открыли, закройте.*
- Дверца закрыта неплотно. >>> *Закройте дверцу плотно.*

На внешней стороне устройства или между дверцами образовывается конденсат.

Устранение неисправностей

- Погода окружающей среды может быть влажной, это вполне нормально при влажной погоде. >>> Конденсат исчезнет, когда снизится влажность.

Внутри плохо пахнет.

- Устройство не очищается регулярно. >>> Регулярно очищайте внутри устройства губкой, теплой и сатурированной водой.
- Некоторые виды материалов, из которых состоят контейнеры и упаковки, могут давать запах. >>> Используйте контейнеры и упаковки из не пахнущих материалов.
- Продукты были помещены в незакрывающиеся контейнеры. >>> Храните продукты в закрытых контейнерах. Из закрытых пищевых продуктов могут выделяться микроорганизмы, вызывающие неприятные запахи.
- Убирайте испорченные или продукты с истекшим сроком хранения из холодильника.

Дверца не закрывается.

- Упаковки с продуктами могут мешать закрытию дверцы. >>> Переместите предметы, блокирующие дверцу.
- Устройство не стоит на поверхности строго вертикально. Отрегулируйте стойки для балансировки холодильника.
- Поверхность пола неровная или неустойчивая. >>> Проверьте, достаточно ли ровна и устойчива поверхность для размещения на ней холодильника.

Емкость для овощей застрял.

- Пищевые продукты могут задевать верхнюю часть ящика. >>> Переложите пищевые продукты в ящике.



ПРЕДУПРЕЖДЕНИЕ: Если после следования инструкциям этого раздела проблема не решена, свяжитесь с вашим поставщиком или авторизованной сервисной службой. Не пытайтесь починить устройство самостоятельно.