

beko

Тоңазытқыш

Пайдаланушы нұсқаулығы

Refrigerator

მომხმარებლის სახელმძღვანელო

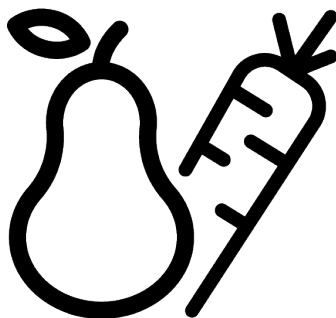

B5RCNE565HXPBG

11 5075 5300/ KK/ KA/ AC_2/2/ 14.04.25 10:31
7295849502

Алдымен, осы нұсқаулықты оқыңыз!

Құрметті тұтынушы

Осы Веко өнімін таңдағаныңыз үшін алғыс білдіреміз.

Ең озық технологиямен жасалған осы жоғары сапалы өнімнен оңтайлы тиімділікке қол жеткізгеніңізді қалаймыз. Мұны істеу үшін өнімді пайдаланбас бұрын осы нұсқаулықты және берілген кез келген басқа құжатты мұқият оқып шығыңыз.

Пайдаланушы нұсқаулығындағы барлық ақпарат пен ескертулерге назар аударыңыз.

Осылайша сіз өзіңізді және өніміңізді ықтимал қауіптерден қорғайсыз. Пайдаланушы нұсқаулығын сақтап қойыңыз. Өнімді басқа біреуге берген кезде осы нұсқаулықты да бірге беріңіз.





Пайдаланушы нұсқаулығында және өнімде келесі таңбалар пайдаланылады:



Пайдаланушы нұсқаулығын оқыңыз.



Өлімге немесе жарақатқа әкелуі мүмкін қауіп.

	ENERG 		Өнім деректер базасында сақталған үлгі ақпаратын келесі веб-сайтқа кіріп, қуат жапсырмасындағы үлгі идентификаторыңызды (*) іздеу арқылы көруге болады. https://eprel.ec.europa.eu/
SUPPLIER'S NAME	MODEL IDENTIFIER → (*)		
			

Толығырақ ақпарат алу үшін құрылғыңыздағы QR кодын сканерлеңіз

1 Қауіпсіздік нұсқаулары	4	8.4 Криспер технологиясы.....	28
1.1 Пайдалану мақсаты	4	8.5 Күнделікті тағамдарды салқын сақтау аймағы	28
1.2 Балалардың, осал адамдардың және үй жануарларының қауіпсіздігі	4	8.6 Мұзды сақтау аймағы	28
1.3 Электрге байланысты қауіпсіздік шаралары	5	8.7 Есіктің жабылу бағытын өзгерту ..	29
1.4 Көтеру бойынша қауіпсіздік нұсқауы.....	6	8.8 Есіктің ашық екені туралы дабыл .	29
1.5 Орнату бойынша қауіпсіздік шаралары	6	8.9 Жарықтандыру шамын ауыстыру .	29
1.6 Пайдалану туралы қауіпсіздік шаралары	9	8.10 AeroFlow.....	29
1.7 Тағамды сақтау бойынша қауіпсіздік шаралары	12	8.11 Жұмыртқа ұстағыш	29
1.8 Техникалық қызмет көрсету және тазалау қауіпсіздігі.....	13	9 Техникалық қызмет көрсету және тазалау	30
1.9 Жарықтандыру.....	14	10 Ақаулықтарды жою	31
1.10 Ескі өнімді қоқысқа лақтыру.....	14		
2 Экологияға қатысты нұсқаулар ...	15		
2.1 WEEE директивасының және коқыс өнімді лақтыру туралы ережелердің талаптарына сәйкестік	15		
3 Тоназытқышыңыз.....	16		
4 Орнату.....	16		
4.1 Орнатуға арналған дұрыс орын	16		
4.2 Табандарды реттеу	17		
4.3 Ыстық бет туралы ескерту	17		
4.4 Компрессордан көбікті пластикті алу	17		
5 Дайындалу	17		
5.1 Қуатты үнемдеу үшін не істеу керек	17		
5.2 Бірінші рет пайдалану	18		
5.3 Климат класы.....	18		
6 Өнімді пайдалану	19		
7 Өнімнің басқару панелі	20		
8 Құрылғыңызды пайдалану	22		
8.1 Тағамды өнімде сақтау.....	22		
8.2 Көкөністерге арналған контейнер.	27		
8.3 Ылғалдылықты бақылау контейнері.....	28		

1 Қауіпсіздік нұсқаулары

- Бұл бөлімде жарақат алу немесе мүліктің зақымдану қаупін болдырмау үшін қажетті қауіпсіздік нұсқаулары бар.
- Біздің компания осы нұсқауларды орындамаған жағдайда орын алуы мүмкін зақым үшін жауапты емес.
- Орнату және жөндеу жұмыстарын тек өндіруші, уәкілетті қызмет көрсету орталығы немесе импорттаушы компания тағайындайтын адам жасауы керек.
- Тек түпнұсқа бөлшектер мен аксессуарларды пайдаланыңыз.
- Пайдаланушы нұсқаулығында нақты көрсетілмесе, өнімнің ешбір компонентін жөндемеңіз немесе ауыстырмаңыз.
- Өнімге ешқандай өзгертулер жасамаңыз.

1.1 Пайдалану мақсаты

- Бұл өнімді коммерциялық мақсатта пайдалануға болмайды және оны пайдалану мақсатына сәйкес пайдалану керек.
- Бұл өнім үй шаруашылығында немесе соған ұқсас жағдайларда пайдалануға арналған.

Мысалы:

Дүкендердің, кеңселердің және басқа жұмыс орталарының асханаларында,

Шаруа қожалықтарында, Тұтынушылар пайдаланатын қонақүйлерде, мотельдерде немесе басқа демалыс орындарында;

Жатақханаларда немесе соған ұқсас орталарда, Қоғамдық тамақтану қызметтерінде және ұқсас көтерме сауда орталықтарында.

- Бұл өнімді кемелер, кемпинг минивендері, балкондар немесе террасалар сияқты ашық немесе жабық сыртқы орталарда қолдануға болмайды. Өнімге жаңбыр, қар, күн сәулесі және жел әсер ету өрт қаупін тудыруы мүмкін.

1.2 Балалардың, осал адамдардың және үй жануарларының қауіпсіздігі



- Бұл өнімді 8 жастағы немесе ол жастан асқан балалар немесе физикалық, сенсорлық немесе ақыл-ой мүмкіндіктері шектеулі немесе тәжірибесі мен білімі жоқ адамдар бақылауда болса немесе құрылғыны қауіпсіз пайдалану және

онымен байланысты қауіптер туралы нұсқау алған жағдайда пайдалана алады.

- 3 жастан 8 жасқа дейінгі балаларға азық-түлікті салқындату өніміне салуға және шығаруға рұқсат етіледі.
- Балаларға және үй жануарларына өніммен ойнауға, үстіне шығуға немесе өнімнің ішіне кіруге болмайды.
- Балалар мен жануарларды электр бөлшектері орналасқан кабина (компрессор) аймағына жақындатпау керек.
- Балаларды қадағалайтын адам болмаса, тазалауды және пайдаланушыға техникалық қызмет көрсетуді балалар орындамауы керек.
- Орауыш материалдарды балалардан алыс ұстаңыз. Жарақат алу және тұншығу қаупі.
- Өнімнің есігінде құлып бар болса, кілтті балалардың қолы жетпейтін жерде сақтаңыз.



1.3 Электрге байланысты қауіпсіздік шаралары

- Орнату, техникалық қызмет көрсету, тазалау, жөндеу және тасымалдау кезінде өнімді розеткаға қосуға болмайды.

- Қуат беру кабелі зақымданса, қауіптің алдын алу үшін оны өндіруші, өкілетті сервис орталығы немесе импорттаушы жіберген адам ауыстыруы тиіс.
- Қуат кабелін өнімнің астына немесе өнімнің артына тықпаңыз. Қуат кабеліне ауыр заттарды қоймаңыз. Қуат кабелі майыспауы, жаншылуы және кез келген жылу көзіне тиіп кетпеуі керек.
- Тек түпнұсқа кабельдер. Қиылып қалған немесе зақымданған кабельдерді пайдаланбаңыз.
- Өніммен жұмыс істеу үшін ұзартқыш сымды, мульти-ашаны немесе адаптерді пайдаланбаңыз.
- Портативті бірнеше ұялы розеткалар немесе портативті қуат көздері қызып кетуі және өртке әкелуі мүмкін. Сондықтан бірнеше ұялы розетканы өнімнің артына немесе жанына орнатпаңыз.
- Өнімді қуат көзіне қосар алдында, қуат кабелін орнату сәтінде конденсат ілмегінен (бар болса) алып тастаңыз.
- Пайдаланушы орнатудан кейін электр бөлшектеріне қол жеткізе алмауы тиіс.

- Өнімнің қуат сымын бос тұрған немесе зақымданған розеткаға қоспаңыз. Бұндай розеткаларға қосқанда, қосылым қызып, өрт шығуы мүмкін.
- Аша оңай қол жетімді болуы керек. Егер бұл мүмкін болмаса, электр қондырғысында электротехника саласындағы заңнамаға сәйкес келетін және барлық клеммаларды желіден (сақтандырғыш, ажыратқыш, негізгі қосқыш және т.б.) ажырататын механизм қарастырылуы керек.
- Өнімді таймер секілді сыртқы өшіріп-қосу құрылғыларымен немесе қашықтан басқару құралымен басқаруға болмайды.
- Жалаң аяқ немесе денеңіз дымқыл болғанда, өнімді пайдаланбаңыз.
- Ашаны ылғалды қолдармен түртпеңіз.
- Құрылғыны розеткадан суырғанда, қуат сымынан емес, тығынынан ұстаңыз.
- Розектканың ылғалды, кір немесе шаң емес екендігін тексеріңіз.
- Өнімді қуат үнемдейтін құрылғыларға ешқашан қоспаңыз. Бұл жүйелер өнімге зиянды.



1.4 Көтеру бойынша қауіпсіздік нұсқауы

- Өнімді көтерер бұрын, оның розеткадан суырылғанына көз жеткізіңіз.
- Бұл өнім ауыр, оны өзіңіз көтеруге тырыспаңыз. Өнім үстіңізге құлап түссе, зақым алуыңыз мүмкін. Өнімді тасымалдау кезінде, оны орнына қойғанда соқпай немесе лайтырмай қойыңыз.
- Есіктерін үнемі жабыңыз және тасымалдау кезінде өнімді есіктерінен ұстап, көтермеңіз.
- Өнімді көтерген кезде салқындату жүйесі мен құбырларды зақымдамау үшін абай болыңыз. Құбырлар зақымдалған болса, өнімді пайдаланбаңыз және уәкілетті қызмет көрсету орталығына хабарласыңыз.



1.5 Орнату бойынша қауіпсіздік шаралары

- Өнімді пайдалануға дайындау үшін электр және сумен жабдықтаудың дұрыстығына көз жеткізу үшін пайдаланушы және орнату нұсқаулығындағы ақпаратты қарап шығыңыз. Олай болмаса, қамту жүйелерін қажетінше реттеу үшін білікті электрик пен сантехникті шақырыңыз.

- **Бұл әрекетті жасамау электр тогының соғуына, өртке, өнімге қатысты мәселеге немесе зақымға алып келуі мүмкін.**
- Орнатуды бастар бұрын, өнім қосылған қуат желісін қайта қуаттандыру үшін сақтандырғышты өшіріңіз.
- Өнімді екі немесе одан да көп адам орнатуы тиіс. Өнімді қаптамасынан шығару немесе оны орнату кезінде қорғаныс қолғаптарын киіңіз.
- Өнім максимум теңіз деңгейінен 2000 биіктіктегі аймақтарда пайдаланылуға арналған.
- Балаларды орнату алаңына жолатқызбаңыз.
- Өнімді орнатпас бұрын, оның зақымдалып-зақымдалмағанын тексеріңіз. Өнім зақымдалған болса, оны орнатпаңыз.
- Өнімді орнату, техникалық қызмет көрсету және жөндеу жұмыстары кезінде, қорғаныш жабдықтарын (қолғаптар және т. б.) пайдаланыңыз. Зақым алу қаупі.
- Сыртқы орта температурасының әсерінге ұшырауы мүмкін жерлерге өнімді орнатпаңыз немесе қалдырмаңыз.
- Өнімді таза, тегіс және қатты бетке қойып, реттелетін аяқтарымен (алдыңғы аяқтарын оңға немесе солға айналдыру арқылы) теңгеріңіз. Әйтпесе, тоңазытқыш аударылып, жарақат алуға әкелуі мүмкін.
- Өнімді жылжыту кезінде еденге (қыш плитаға және т.б.) зақым келтіріп алмас үшін абай болыңыз. Өнімді еденге орнатыңыз немесе өлшеміне, салмағына және пайдаланылу мақсатына қарай жеткілікті тіреумен қамтамасыз етіңіз. Өнім жылу көзіне жақын тұрмауы тиіс және барлық төрт аяғы тұрақты әрі еденге тиіп тұруы тиіс. Өнімді қажеттілігіңізге қарай орнатып, көбікшелі деңгейлегішті пайдалану арқылы оның тік тұрғанына көз жеткізіңіз. Суық агенттің толықтай тиімді екенін тексеру үшін өнімді пайдаланар алдында кемінде екі сағат күтіңіз.
- Өнім құрғақ және желдетілетін жерге орнатылуы керек. Кілемдерді, кілемшелерді немесе ұқсас жабындарды өнімнің астына қоймаңыз. Бұл желдетудің жеткіліксіздігінен өртке әкелуі мүмкін!

- Желдету саңылауларын жаппаңыз немесе бөгетпеңіз. Әйтпесе, қуат тұтынысы өседі және өнім зақымдануы мүмкін.
- Ауа айналымы болуы үшін шеттері мен жоғарғы жағында жеткілікті орын қалдырыңыз. Беткі жағы қызып кетпесі үшін артқы панель мен өнімнің артқы жағындағы қабырға арасындағы бос орын кемінде 50 мм болуы тиіс. Бұл ара қашықтық азырақ болса, өнімнің қуат тұтынысы артуы мүмкін.
- Өнімді орналастырар кезде, қуат кабелінің зақымданбағанына және қысылып қалмағанына көз жеткізіңіз.
- Өнім кенет кернеулері өзгеріп отыратын қуат беру жүйелері мен қуат көздеріне (мысалы, портативті күн энергиясынан алынатын қуат көзі) қосылмауы тиіс. Әйтпесе, кернеудің кенет ауытқуы өніміңізге зақым келтіруі мүмкін!
- Тоңазытқышта неғұрлым көп салқындатқыш болса, оны орнату үшін бөлме соғұрлым үлкен болуы керек. Өте кішкентай бөлмелерде салқындату жүйесінде газдың ағып кетуі жағдайында жанғыш газ-ауа қоспасы пайда болуы мүмкін. Әрбір 8 грамм салқындатқыш үшін кем дегенде 1 м³ көлем қажет. Өніміңізде бар тоңазытқыш агент мөлшері түр жапсырмасында көрсетілген.
- Қуат кабельдері, газ пешінің металл шлангісі, металл газ және су құбырлары өнімнің артқы жағына (немесе конденсаторға) тиетіндей етіп орнатылмауы тиіс.
- Өнім орнатылатын жер тікелей күн сәулесінің әсеріне ұшырамауы тиіс және ол пеш, радиатор және т.б. сияқты жылу көзінен алшақ тұруы тиіс. Өнімді жылу көзіне жақын жерге орнату керек болса, тиісті оқшаулағыш тақтаны пайдаланыңыз және жылу көзіне дейінгі минималды қашықтық төменде көрсетілгендей екенін тексеріңіз:
 - Пештер, жылыту қондырғылары және жылытқыштар сияқты жылу көздерінен кемінде 30 см қашықтықта,
 - Және электр пештерінен кемінде 5 см қашықтықта.
- Өніміңіз «|» класындағы қорғанысқа ие.
- Құрылғыны түр жапсырмасында көрсетілген кернеуге, токқа және жиілікке сәйкес жерге қосылған

розеткаға қосыңыз. Розеткада 10 А – 16 А сақтандырғыш болуы керек. Біздің фирма жергілікті және ұлттық ережелерге сай жерге тұйықтаусыз және қуат қосылымынсыз пайдалануға байланысты зақымдарға жауапкершілік қабылдамайды.

- Орнату кезінде өнімнің қуат кабелін розеткадан ажырату керек. Әйтпесе, ток соғу және жарақат алу қаупі болуы мүмкін!
- Өнімді бос, сынған, лас, майлы розеткаларға немесе отырғыштарынан шыққан немесе суға тию қаупі бар розеткаларға қоспаңыз. Бұндай розеткаларға қосқанда, қосылған жері қызып, өрт шығуы мүмкін.
- Өнімнің қуат кабелі мен түтіктерін (бар болса) құлап кету қаупін тудырмайтындай етіп қойыңыз.
- Ток өткізетін бөліктерге немесе қуат сымна ылғалдың және сұйықтықтың енуі қысқа тұйықталуға әкелуі мүмкін. Сондықтан өнімді ылғалды ортада немесе су шашырауы мүмкін жерлерде (мысалы, гараж, кір жуатын бөлме және т.б.) пайдаланбаңыз. Егер тоңазытқыш судан ылғалданса, оны электр желісінен

ажыратып, уәкілетті қызмет көрсету орталығына хабарласыңыз.

- Тоңазытқышты қуат үнемдейтін құрылғыларға ешқашан қоспаңыз. Бұл жүйелер өнімге зиянды.
- Электрондық тақтайша қақпағын және компрессордың артқы қақпағын (бекітілген болса) шешу кезінде электр бөлшектерімен жанасу қаупі бар. Электрондық тақтайша қақпағын және компрессордың артқы қақпағын (бекітілген болса) шешпеңіз. Ток соғу қаупі бар!



1.6 Пайдалану туралы қауіпсіздік шаралары

- Өнімде химиялық еріткіштерді ешқашан қолданбаңыз. Бұл материалдарда жарылыс қаупі бар.
- Құрылғының жұмысында ақаулық орын алған жағдайда оны желіден ажыратыңыз (немесе қосылған сақтандырғышты өшіріңіз) және оны уәкілетті қызмет жөндейінше қоспаңыз. Электр тогының соғу қаупі бар!
- Өнімнің жанына от (жанған шам, темекі және т. б.) немесе жылу көзін (үтік, пеш, плита)

қоймаңыз. Жанғыш/жарылғыш материалдарды өнімнің жанына қоймаңыз...

- Өнімнің үстіне мінбеңіз. Құлау және жарақат алу қаупі бар!
- Салқындату жүйесінің құбырларын өткір немесе тесу құралдарымен зақымдамаңыз. Газ құбырлары, құбыр ұзартқыштары немесе үстіңгі жабындар тесілген кезде шашылатын тоңазытқыш агент терінің тітіркенуіне және көздің жарақаттануына әкелуі мүмкін.
- Салқындатқыш тізбекті үзбеңіз немесе зақымдамаңыз. Жарылыс қаупі.
- Өндіруші ұсынбаса, тоңазытқыштың/қатырғыштың ішіне электр құрылғыларын қоймаңыз немесе қолданбаңыз.
- Жібітуді жедетдету үшін өндіруші ұсынған нұсқаулардан басқа процедураларды пайдаланбаңыз.
- Қолыңыздың немесе денеңіздің ешбір бөлігін өнімнің ішіндегі қозғалатын бөліктерге салмаңыз. Саусақтарыңыз тоңазытқыш пен оның есігінің арасына қысылып қалмау үшін абай болыңыз. Жақын жерде балалар болса, есікті ашу немесе жабу кезінде абай болыңыз.
- Балмұздақ, мұз текшелері немесе мұздатылған тағамдарды қатырғыштан шығарған бойда аузыңызға салмаңыз. Үсу қаупі бар!
- Ішкі қабырғаларды, қатырғыштың металл бөліктерін немесе қатырғыштың ішінде сақталған азық-түлікті дымқыл қолмен ұстамаңыз. Үсу қаупі бар!
- Қатырғыш камераға мұздап қалуы мүмкін сұйықтықтары бар газдалған сусындар, құтылар мен бөтелкелерді қоймаңыз. Құтылар немесе бөтелкелер жарылуы мүмкін. Жарақат алу және мүлікті зақымдау қаупі бар!
- Жеңіл тұтанатын аэрозольдар, жеңіл тұтанатын заттар, құрғақ мұз немесе басқа химиялық заттар сияқты температураға сезімтал материалдарды тоңазытқыштың жанында қолданбаңыз немесе орнатпаңыз. Өрт және жарылыс қаупі бар!
- Өнімнің ішінде жанғыш материалдары бар аэрозоль құтылары сияқты жарылғыш заттарды сақтамаңыз.
- Өнімнің үстіне сұйық құтыларды аузы ашық күйінде қоймаңыз. Судың электр

бөлігіне шашырауы электр тогының соғуына немесе өртке әкелуі мүмкін.

- Ішінде сұйықтығы бар шиша контейнерлер сынып қалмасы үшін, оларды мұздатқыш камерасына сақтамаңыз.
- Бұл өнім дәрілік заттарды, қан плазмасын, зертханалық өнімдерді немесе медициналық құрылғылар туралы директивада қамтылған ұқсас материалдар мен өнімдерді сақтауға немесе тоңазытқышта сақтауға арналмаған.
- Өнім басқа мақсаттарда пайдаланылса, ол ішінде сақталған өнімдерді зақымдауы немесе нашарлатуы мүмкін.
- Тоңазытқышыңыз көк шаммен жабдықталған болса, бұл шамға оптикалық құрылғылармен қарамаңыз. Ультракүлгін ЖШД-ке ұзақ уақыт тікелей қарамаңыз. Ультракүлгін сәулелер көздің шаршауына әкелуі мүмкін.
- Өнімді сыйымдылығынан артық затпен толтырмаңыз. Жібітуді жедетдету үшін өндіруші ұсынған нұсқаулардан басқа процедураларды пайдаланбаңыз. Есік ашылған кезде, тоңазытқыштың ішіндегісі құлап кетсе, жарақат немесе зақым туындауы

мүмкін. Бұйымның үстіне затты қойғанда да осыған ұқсас мәселелер туындауы мүмкін.

- Жарақат алмас үшін еденге құлаған мұзды немесе суды алып тастағаныңызға көз жеткізіңіз.
- Тоңазытқыш есігіндегі сөрелердің/бөтелке сөрелерінің орнын тек сөрелер бос болған кезде өзгертіңіз. Жарақат алу қаупі бар!
- Өнімнің үстіне құлауы/төңкерілуі мүмкін заттарды қоймаңыз. Бұл заттар есікті ашу немесе жабу кезінде құлап, жарақатқа және/немесе мүліктің зақымдалуына әкелуі мүмкін.
- Шыны беттерді соқпаңыз немесе шамадан тыс баспаңыз. Сынған әйнек жарақатқа және/немесе материалдық зақымға әкелуі мүмкін.
- Қолжетімді желдеткіш қақпағының ішінде ауа сүзгісін қолдануға арналған өнімдерде тоңазытқыш жұмыс істеп тұрған кезде сүзгі әрқашан орнында болуы тиіс.
- Желдеткішті (бар болса) тағаммен жаппаңыз.
- Зақымдалған тығыздағыштарды мүмкіндігінше тез ауыстыру керек.

- Өнімде арнайы камералар болуы мүмкін (балғын тағам камерасы, нөл градустық камера, т.б.) Өнімнің тиісті нұсқаулығында басқаша айтылмаса, бұл камераларды алып тастап, өнімді тура сондай өнімділікпен пайдалануға болады.
- Өнімдегі салқындату жүйесінде R600a тоңазытқыш агент бар. Өнімде қолданылатын тоңазытқыш агент түрі түр жапсырмасында көрсетілген. Бұл газ тұтанғыш. Сондықтан өнімді пайдалану кезінде салқындату жүйесі мен құбырларға зақым келтірмеу үшін абай болыңыз. Құбырларға зақым келген жағдайда;

1. Өнімге немесе қуат кабеліне қол тигізбеңіз,
2. Өнімді өрт шығуына әкелуі мүмкін ықтимал өрт көздерінен алыс ұстаңыз.
3. Өнім орналастырылған аумақты желдетіңіз. Желдеткішті пайдаланбаңыз.
4. Өкілетті қызметке хабарласыңыз.

Енді пайдаланылмайтын ескі өнімдерді қоқысқа тастамас бұрын:

1. Қуат сымын розеткадан ажыратыңыз.

2. Қуат кабелін кесіңіз де, оны тығынмен бірге құрылғыдан шығарыңыз.
 3. Балалар құрылғының ішіне кіріп кетпес үшін құрылғыдан тұғырларды немесе тартпаларды алмаңыз.
 4. Есіктерді алыңыз.
 5. Өнімді аударылып қалмайтындай сақтаңыз.
 6. Балалардың сынған өніммен ойнауына жол бермеңіз.
 7. Өнім зақымдалған болса және сіз газдың ағып жатқанын байқасаңыз, газдан аулақ болыңыз. Газ теріңізге тиіп кетсе, үсік шалдыруы мүмкін.
- Өнімді отқа тастау арқылы кәдеге жаратпаңыз. Жарылыс қаупі.
 - Өнімнің есігінде құлып бар болса, кілтті балалардың қолы жетпейтін жерде сақтаңыз.

1.7 Тағамды сақтау бойынша қауіпсіздік шаралары

Тағамның бұзылуының алдын алу үшін келесі ескертулерге баса назар аударыңыз:

- Есікті ұзақ уақыт ашық қалдыру өнімнің ішіндегі температураның жоғарылауына алып келуі мүмкін.
- Тағаммен байланысқа түсетін дренажды жүйені үнемі тазалап тұрыңыз.

- 48 сағат бойы пайдаланылмаған контейнерлерді және 5 күннен бері пайдаланылмаған су жүйелерін тазалаңыз.
- Шикі ет пен балық өнімдерін өнімнің ішіндегі тиісті камераларда сақтаңыз. Осылайша, ол тамшыламайды және басқа тағамдармен байланысқа түспейді.
- Екі жұлдызды мұздатқыш камералар алдын ала толтырылған тағамдарды сақтауға, балмұздақ жасауға және балмұздақ сақтауға арналған.
- Бір, екі және үш жұлдызды камералар жаңа дайындалған тамақты қатыруға арналмаған.
- Салқындатқыш өнім ұзақ уақыт бос қалдырылған болса, өнімнің корпусын қорғау үшін өнімді өшіріңіз, жібітіңіз, тазалаңыз және құрғатыңыз.
- Тағамдар орналастырылғаннан кейін, камера люктерінің, әсіресе мұздатқыш есігінің дұрыс жабылғанын тексеріңіз.
- Балғын тағамдарды сақтау үшін тоңазытқыш камерасын және мұздытылған тағамдар, балғын тағамды мұздату және мұз текшелер жасау үшін мұздатқыш камерасын пайдаланыңыз.

- Тағамдарды ішкі беттерге тікелей тиіп кетпес үшін тоңазытқыш пен мұздатқыш камерасында дұрыс жаппастан сақтамаңыз.



1.8 Техникалық қызмет көрсету және тазалау қауіпсіздігі

- Тоңазытқышты тазалау немесе техникалық қызмет көрсету бұрын, оны қуат көзінен ажыратыңыз немесе сақтандырғышты өшіріңіз.
- Өнімді тазалау мақсатында жылжытқалы жатсаңыз, есіктен немесе есік тұтқасынан тартпаңыз. Тұтқасы тым қатты тартылса, есік зақым келтіруі мүмкін.
- Өнімнің астына немесе артына қолдарыңызды, аяқтарыңызды немесе темір нысандарды қоймаңыз. Қысылып қалуы мүмкін немесе үшкір қырлары жарақаттауы мүмкін.
- Өнімнің сыртын немесе ішін жоғары қысымды жуғышпен, бумен, су шашырандысымен немесе ағынды сумен жумаңыз. Ток соғу және өрт қаупі.
- Өнімді тазалау кезінде, өткір және абразивті құралдарды немесе тұрмыстық тазалау құралдарын, жуғыш ұнтақты, газды, бензинді, еріткіштерді, спиртті, лактарды және ұқсас

заттарды пайдаланбаңыз. Өнімнің ішіндегі Азық-түлік өнімдеріне қауіпсіз тазалау және техникалық қызмет көрсету заттарын ғана пайдаланыңыз.

- Қағаз сүлгілерді, асханалық губкаларды немесе басқа қатты тазалағыш материалдарды пайдаланбаңыз.
- Өнімді тазалау немесе ішіндегі мұзды жібіту үшін бу немесе буланған тазалау құралдарын ешқашан пайдаланбаңыз. Бу тоңазытқыштың ток өткізетін жерлеріне тиіп, қысқа тұйықталуға немесе электр тогының соғуына әкеледі.
- Еріту процесін жылдамдату үшін өндіруші ұсынғаннан басқа ешбір электр құралын немесе басқа құралды пайдаланбаңыз.
- Судың желдеткіш саңылауларына, электрондық схемаларға немесе өнімнің жарықтандыруына тиіп кетпеуін бақылаңыз. Әйтпесе, өрт шығу немесе электр тогының соғу қаупі бар.
- Ашаның ұштарынан шаңды немесе бөгде заттарды сүрту үшін таза, құрғақ шүберекті пайдаланыңыз. Ашаны тазалау үшін дымқыл немесе дымқыл

шүберекті пайдаланбаңыз. Әйтпесе, өрт шығу немесе электр тогының соғу қаупі бар.

1.9 Жарықтандыру

Жарықтандыру үшін пайдаланылатын ЖШД/шамды ауыстыру қажет болғанда, уәкілетті қызмет көрсету орталығына хабарласыңыз.

1.10 Ескі өнімді қоқысқа лақтыру

Ескі өнімді қоқысқа лақтырар кезде, төмендегі нұсқауларды орындаңыз:

- Балалардың өнімнің ішінде құлыпталып қалуының алдын алу үшін есіктегі құлыпты (бар болса) өшіріңіз.
- Салқындатқыш сұйықтықтың шашырандысы көзге зиян. Өнімді қоқысқа лақтыруға дайындау кезінде салқындату жүйесінің бөлшектерін зақымдап алмаңыз.
- Компрессор майын біреу жұтып қойса немесе ол тыныс алу жүйесіне енсе, өлімге алып келуі мүмкін.
- Зауыттық жапсырмада көрсетілгендей, салқындату жүйесінде R600a газы бар. Бұл газ тұтанғыш. Өнімді отқа тастау арқылы кәдеге жаратпаңыз. Жарылыс қаупі!

- С-пентан оқшаулағыш көбіктегі көпірткіш ретінде пайдаланылады және ол

2 Экологияға қатысты нұсқаулар

2.1 WEEE директивасының және коқыс өнімді лақтыру туралы ережелердің талаптарына сәйкестік



Бұл өнім EO WEEE директивасының (2012/19/EU) талаптарына сай. Бұл өнімде коқыс электр және электрондық өнімнің (WEEE) сыныптама таңбасы бар.

Бұл таңба бұл өнімді қызмет көрсету мерзімі біткенде басқа тұрмыстық коқыспен бірге коқысқа лақтыруға болмайтынын көрсетеді. Пайдаланылған құрылғы электрлік және электрондық құрылғыларды қайта өндеуге арналған ресми жинау орнына қайтарылуы керек. Бұл жинау жүйелерін табу үшін өнімді сатып алған жергілікті бөлшек сауда сатушысына немесе билік органына хабарласыңыз. Ескі құрал-жабдықтарды қалпына келтіру мен қайта өндеуде әрбір үй шаруашылығы маңызды рөл атқарады. Пайдаланылған құрылғыны дұрыс кәдеге жарату қоршаған ортаға және адам денсаулығына ықтимал теріс салдардың алдын алуға көмектеседі.

жанғыш зат болып табылады. Өнімді отқа тастау арқылы кәдеге жаратпаңыз.

RoHS директивасының талаптарына сәйкестік

Сіз сатып алған өнім EU RoHS директивасының (2011/65 / EU) талаптарына сай. Ол директивада көрсетілген зиянды және тыйым салынған материалдарды қамтмайды.



Орама туралы ақпарат

Өнімнің орама материалдары ұлттық қоршаған орта туралы ережелерімізге сай қайта өндеуге болатын материалдардан өндірілген. Орама материалдарын тұрмыстық немесе басқа коқыстармен бірге лақтырмаңыз. Оларды жергілікті билік органдары белгілеген орама материалын жинау орындарына апарыңыз.



Стандарттарға және сынақ ақпаратына сәйкестік / EC сәйкестік декларациясы

Осы өнімді әзірлеу, өндіру және сату кезендері Еуропалық қауымдастықтың барлық тиісті нұсқауларындағы қауіпсіздік ережелеріне сай келеді. 2014/35/EU, 2014/30/EU, 93/68/EC, IEC 60436/DIN 44990, EN 50242

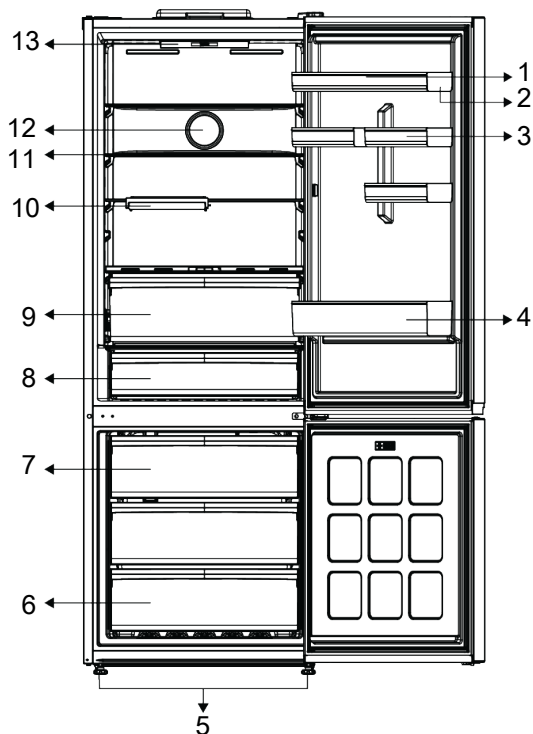

- | | |
|----------------------------|--------------------------|
| 1 Жұмыртқа ұстағыш | 2 Реттелетін есік сөресі |
| 3 * Шаған есік сөрелері | 4 Бөтелке сөресі |
| 5 Реттелмелі аяқшалар | 6 Қатырғыш бөлімі |
| 7 Мұзға арналған контейнер | 8 Суық сақтау тартпасы |
| 9 Crisper аймағы | 10 * Жиналмалы сөре |
| 11 Реттелмелі сөре | 12 Вентилятор |
| 13 Жарықтандыру | |

***Қосымша:** Бұл пайдаланушы нұсқаулығындағы пішіндер схема түрінде көрсетілген және сіздің өніміңізге тура келмеуі мүмкін. Өнімде тиісті бөліктер болмаса, ақпарат басқа үлгілерге қатысты.

4 Орнату

Алдымен «Қауіпсіздік нұсқаулары» бөлімін оқыңыз!

4.1 Орнатуға арналған дұрыс орын

Өнімді орнату үшін өкілетті сервиске хабарласыңыз. Өнімді орнатуға дайындау үшін электр және сумен жабдықтаудың

дұрыстығына көз жеткізу үшін пайдаланушы нұсқаулығындағы ақпаратты қарап шығыңыз. Олай болмаса, қамту жүйелерін қажетінше реттеу үшін электрді және сантехникті шақырыңыз.

- Дірілдің алдын алу үшін өнімді тегіс бетке қойыңыз.
- Өнімді жылытқыштан, плитадан және ұқсас жылу көздерінен кемінде 30 см және электр духовкаларынан кемінде 5 см алыс қойыңыз.
- Екі салқындатқышты іргелес күйге қойғанда екі құрылғы арасында кемінде 4 см қашықтықты қалдырыңыз.
- Өнімді күн сәулесінен аулақ және құрғақ жерде сақтаңыз.
- Өніміңіз тиімді жұмыс істеу үшін тиісті ауа айналымын қажет етеді. Өнім ойықта орналастырылатын болса, өнім мен төбе, артқы қабырға және бүйірлік қабырғалар арасында кемінде 5 см аралықты қалдырыңыз.
- Оның орнында артқы қабырғаның аралықты қорғау құрамдасы бар екенін тексеріңіз (өніммен бірге қамтамасыз етілген болса).
- Құрамдас қолжетімді болмаса немесе ол жоғалса немесе құлап қалса, өнімді өнімнің артқы беті мен бөлме қабырғасы арасында кемінде 5 см аралық қалатындай орналастырыңыз. Артқы жақтағы аралық өнімнің тиімді жұмыс істеуі үшін маңызды.

4.2 Табандарды реттеу

Өнім теңгерілген күйде болмаса, алдыңғы реттелетін табандарды оңға немесе солға бұру арқылы реттеңіз.

5 Дайындалу

Алдымен «Қауіпсіздік нұсқаулары» бөлімін оқыңыз!

5.1 Қуатты үнемдеу үшін не істеу керек

- Бұл тоңазытқыш кіріктірілген құрылғы ретінде пайдалануға арналмаған.

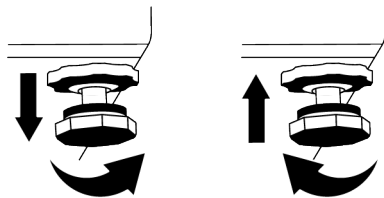

4.3 Ыстық бет туралы ескерту

Өніміңіздің бүйір қабырғалары салқындату жүйесін жақсарту үшін салқындату құбырларымен жабдықталған. Жоғары қысым әсерінен сұйықтық бұл беттерден ағып, бүйір қабырғалардағы беттердің қызуын тудыруы мүмкін. Бұл қалыпты жағдай және сервистік қызмет көрсетуді қажет етпейді.

4.4 Компрессордан көбікті пластикті алу

Тасымалдау кезінде өнімнің беріктігін арттыру үшін, өндіріс кезінде компрессорға көбікті пластик орналастырылады. Өнімді орнату кезінде осы көбікті пластик алып тасталуы керек.

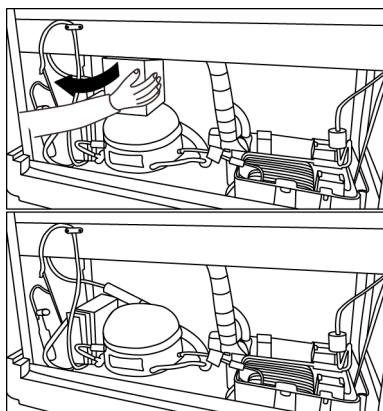

- Тағамды салар кезінде салқындату үшін ауа айналымы жеткілікті болуы үшін тоңазытқыштың ішінде орынның бос екеніне көз жеткізіңіз.
- Есіктері ашық болмаған кезде ыстық және ылғалды ауа өніміңізге тікелей кірмейтіндіктен, өніміңіз азық-түлікті

сақтау үшін жеткілікті жағдайларда оңтайландырылады. Осы жағдайларда компрессор, желдеткіш, қыздырғыш, жібіту, жарықтандыру, дисплей және т.б. сияқты функциялар мен құрамдас бөліктер энергияны аз тұтыну үшін қажеттіліктеріңізге сәйкес жұмыс істейді.

- Бірнеше нұсқа болған жағдайда, әйнек сөрелер артқы қабырғадағы ауа өткізгіштер бітеліп қалмайтындай етіп орналастырылуы керек. Ауа өткізгіштің әйнек сөрелің астында қалғаны тиімдірек болады. Бұл комбинация ауаның таралуын жақсартуға және энергия тиімділігін арттыруға көмектеседі.
- Сақтау кезінде төменгі тартпаны пайдалану ұсынылады.
- Өнімділігін оңтайлы ету үшін мұздатқышқа балғын тағамдарды салғанға дейін 24 сағат бұрын «Жылдам мұздату» функциясын пайдалануға болады (бар болса).
- Балғын тағамдарды мұздатқыш камерасына салған соң, әдетгі «Жылдам мұздату» функциясына 24 сағат жетеді. Біраз уақыттан кейін «Жылдам мұздату» функциясы автоматты түрде белсенсіз етіледі.
- Аз тағам мұздататын кезде, қуатты үнемдеу мақсатында біраз уақыттан кейін «Жылдам мұздату» функциясын өшіруге болады.
- Өнімнің мүмкіндіктеріне байланысты; салқындатқыш бөлімінде қатырылған тамақтарды еріту қуатты үнемдеуді қамтамасыз етеді және тамақ сапасын сақтайды.
- Тоңазытқыштың мұздатқыш камерасына максималды тағам көлемін салу үшін үстіңгі жәшіктерді шығарып, тағамды сым/шыны сөрелерге қою керек.
- Электр қуатын үнемдеу үшін тағамдарды тиісті сақтау шарттарына сәйкес тоңазытқышта немесе салқындату камерасында сақтаңыз.
- Тағамдардың қаптамалары мұздатқыш камерасындағы температуралық сенсорға тікелей тимеуі керек.

5.2 Бірінші рет пайдалану

Өнімді пайдалану алдында «Қауіпсіздік туралы нұсқаулар» және «Орнату» бөлімдеріндегі нұсқауларға сай қажет дайындық жұмыстары орындалғанын тексеріңіз.

- Өнімді пайдаланар бұрын, тоңазытқыштың толықтай тиімділігіне көз жеткізу үшін кемінде 2 сағат күтіңіз.
- Өнімді 6 сағат ішінде ешбір тағам қоймастан қосулы ұстаңыз және өнім есігі барынша жабық болуы тиіс.
- Өнімді пайдалану кезінде, есікті жауып-ашу себебінен температураның төмендеуі есік/корпус сөрелерінің және шишаларының конденсаттануына алып келуі мүмкін.
- Компрессор іске қосылғанда дыбыс естіледі. Компрессор жұмыс істеп тұрмаған кезде, өнім шу шығарса, бұл қалыпты жағдай. Салқындатқыш жүйеде сұйықтық немесе газ сығымдалған болуы мүмкін.
- Өнімнің алдыңғы шеттерінің жылы болуы қалыпты жағдай. Бұл аумақтар конденсацияны болдырмау үшін жылуға арналған.
- Кейбір үлгілерде индикатор тақтасы есік жабылғаннан кейін, 1 минуттан кейін автоматты түрде өшеді. Ол есік ашылғанда немесе кез келген түйме басылғанда қайта іске қосылады.

5.3 Климат класы

Құрылғыңыздың зауыттық тақтайшасындағы «Климат класы» ақпаратын қараңыз. Төмендегі ақпараттың бірі «Климат класы» ақпаратына сәйкес құрылғыңызға қолдануға болады.

- **Сериялық нөмір:** Ұзақ мерзімді қоңыржай климат: Бұл салқындатқыш құрылғыны 10 °C-32 °C аралығындағы қоршаған орта температурасында пайдалануға арналған.

- **N:** Қоңыржай климат: Бұл салқындатқыш құрылғыны 16°C-32 °C аралығындағы қоршаған орта температурасында пайдалануға арналған.
- **ST:** Субтропикалық климат: Бұл салқындатқыш құрылғыны 16°C-38 °C аралығындағы қоршаған орта температурасында пайдалануға арналған.
- **T:** Тропикалық климат: Бұл салқындатқыш құрылғыны 16°C-43 °C аралығындағы қоршаған орта температурасында пайдалануға арналған.

6 Өнімді пайдалану

Алдымен «Қауіпсіздік нұсқаулары» бөлімін оқыңыз!

- Өнім тек тағамдарды сақтау үшін пайдаланылуы керек.
- Үйден тыс жерде болсаңыз (мысалы, демалыста) және Isematic мұз жасағышын немесе су диспенсерін ұзақ уақыт пайдаланбайтын болсаңыз, су клапанын өшіріңіз. Әйтпесе, су ағып кетуі мүмкін.

Өнімді розеткадан ажырату

- Жағымсыз иістердің алдын алу үшін тағамды алып тастаңыз,
- Мұз ерігенше күте тұрыңыз, ішкі салонын тазалап, кепкенше күтіңіз, ішкі копрустың пластикін зақымдап алмас үшін есіктерді ашық қалдырыңыз.

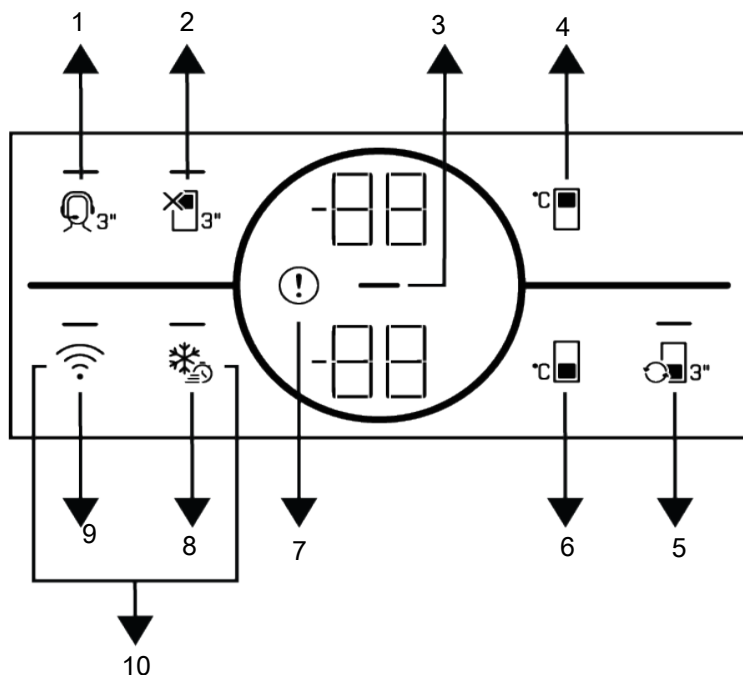

- | | |
|---|--|
| 1 *Қолдау көрсету қызметінің пернесі | 2 Салқындату камерасын өшіру (Демалыс) функция пернесі |
| 3 Қуатты үнемдеу индикаторы (дисплей өшірулі) | 4 *Салқындатқыш камерасының температурасын орнату пернесі |
| 5 *Камераны түрлендіру пернесі | 6 Мұздатқыш камераның температурасын орнату пернесі |
| 7 Қате күйінің индикаторы | 8 Жылдам мұздатқыш пернесі / Тұтқа жарығы функциясының параметрі пернесі |
| 9 *Сымсыз желі пернесі | 10 *Сымсыз қосылым параметрлерін қалпына келтіру пернесі |



«Қауіпсіздік нұсқаулары» бөлімін оқыңыз.

*Қосымша: Көрсетілген функциялар қосымша болып табылады және құрылғыңыздың индикаторлық панелінде көрсетілген функциялардың пішіні мен орналасуында айырмашылықтар болуы мүмкін.

Индикатор панелінің аудио және визуалды функциялары тоңазытқышты пайдалануға көмектеседі.

1. *Қолдау көрсету қызметінің пернесі



Қолдау көрсету қызметін белсендіру үшін осы пернені 3 секунд басыңыз. Қолдау көрсету қызметін пайдалану туралы толық ақпаратты «Қолдау көрсету қызметі функциясы» бөлімінен қараңыз.

2. Салқындату камерасын өшіру

(Демалыс) функция пернесі

Демалыс функциясын белсендіру үшін пернені 3 секунд бойы басыңыз. Демалыс режимі іске қосылады және демалыс белгішесі жанады. Салқындатқыш камерасының температура индикаторында «- -» көрсетілуі керек және тоңазытқыш камера белсенді салқындату функциясын орындамайды.

Бұл функция іске қосылған кезде азық-түлікті салқындату камерасында сақтауға болмайды. Қалған камералар бұрын орнатылған температураларға сәйкес салқындатуды жалғастырады. Бұл функцияны тоқтату үшін пернені 3 секунд басып тұрыңыз.

3. Қуатты үнемдеу индикаторы (дисплей өшірулі)

Өнімнің есігі біраз уақыт бойы ашылмаған немесе жабылмаған кезде қуат үнемдеу функциясы автоматты түрде іске қосылады және қуат үнемдеу белгісі жанады. Қуатты үнемдеу функциясы белсенді болған кезде, экрандағы қуатты үнемдеу белгісінен басқа барлық белгілер өшіріледі. Қуатты үнемдеу функциясы белсенді болған кезде, кез келген пернені бассаңыз немесе өнімнің есігін ашсаңыз, тоңазытқыштың қуатты үнемдеу функциясы өшіріліп, экрандағы белгілер қалыпты күйге оралады. Қуатты үнемдеу функциясы зауытта белсендіріледі және оны болдырмау мүмкін емес.

4. *Салқындатқыш камерасының температурасын орнату пернесі

Салқындату камерасының температурасын орнатуға мүмкіндік береді. Бұл пернені басу салқындату камерасындағы температураны 8, 7, 6, 5, 4, 3, 2 және 1 °C деңгейіне орнатады.

5. *Камераны түрлендіру пернесі

Камераны түрлендіру пернесін 3 секунд бойы басу арқылы мұздату камерасы салқындату, өшіру және мұздату арасында ауысады.

Егер ол салқындатқыш камерасы ретінде жұмыс істесе, камераның температурасы 4 °C етіп орнатылады. Өшірулі күйде камерадағы температура индикаторы « - - » мәнін көрсетеді.

7. Қателік жағдайының индикаторы

Бұл индикатор тоңазытқышыңыз тиісті салқындатуды қамтамасыз ете алмаған кезде немесе қандай да бір датчик қатесі болған жағдайда белсенді болады. Мұздатқыш камерадағы температура индикаторында «E» белгісі көрсетіледі және салқындату камерасының температура индикаторында «1,2,3...» сияқты пішіндер көрсетіледі. Бұл пішіндер уәкілетті сервис орталығына орын алған қателер туралы ақпаратты қамтамасыз етеді.

Мұздату камерасына жылы тағам салынған кезде немесе есік ұзақ уақыт ашық тұрған кезде, леп белгісі біраз уақыт көрсетіледі. Бұл қате емес, бұл ескерту тағам суыған кезде немесе кез келген перне басылғанда жойылады.

8. Жылдам мұздату пернесі

Жылдам қатыру пернесі басылғанда, жылдам қатыру таңбасы жанады және жылдам қатыру функциясы іске қосылады. Мұздатқыш камерасының температурасы -27 °C мәніне орнатылды. Функциядан бас тарту үшін пернені қайта басыңыз. Жылдам мұздату функциясы автоматты түрде тоқтатылады. Балғын тағамдардың көп мөлшерін мұздату үшін оларды мұздатқыш камераға қоймас бұрын жылдам мұздату пернесін басыңыз.

*Тұтқа жарығы функциясын реттеу пернесі

Тұтқаны жарықтандыру функциясы 3 секунд ішінде жылдам мұздату пернесін басу арқылы ашық және жабық режимдер арасында ауыса алады. «Жабық» режимде

тұтқа жарығы құрылғы есігі ашылған кезде ғана белсендіріледі және есік жабылған соң, сәлден кейін сөнеді. «Ашық» режимде тұтқа жарығы құрылғы есігі ашылған кезде белсендіріледі және есік жабылған соң, сәлден кейін тұтқа жарығы күңгірттеніп жанады. Тұтқа жарығы функциясы зауыттық «жабық» режимге орнатылады.

9. *Сымсыз желі пернесі

Перне ұзақ (3 секунд) басылған кезде, дисплейде/экранда сымсыз байланыс белгісі ақырын жыпылықтайды (0,5 секунд аралығымен). Осылайша өнімде үй желісі іске қосылады.

Өніммен сымсыз байланыс орнатылған соң, сымсыз байланыс таңбасы үздіксіз жанады. Алғашқы байланыс орнатылған кезде, байланысты пернені қысқаша басу арқылы белсендіру/тоқтата аласыз. Сымсыз байланыс белгісі байланыс орнатылғанша жылдам (0,2 секунд аралықпен) жыпылықтайды. Байланыс белсенді болғанда, сымсыз байланыс белгісі үздіксіз қосулы жанып тұрады.

Егер қосылымды ұзақ уақыт бойы орнату мүмкін болмаса, қосылым параметрлерін тексеріп, пайдаланушы нұсқаулығының «Ақаулықтарды жою» бөлімін қараңыз. HomeWhiz қолданбасы сымсыз қосылым үшін пайдаланылады. Орнату қадамдары орнату кезінде қолданбада көрсетіледі.

8 Құрылғыңызды пайдалану

8.1 Тағамды өнімде сақтау

Тағамды салқындатқыш және жылдам салқындату камераларында сақтау

- Егер камераның есігі жиі ашылып-жабылса және ұзақ уақыт бойы ашық тұрса, камера температурасы айтарлықтай көтеріледі, бұл тағамның жарамдылық мерзімін қысқартып, бұзылуына әкелуі мүмкін.
- Иісі мен дәмі өзгеріп кетпесі үшін, тағамдарды жабық ыдыста сақтаңыз.

Өнімдегі HomeWhiz жапсырмасындағы QR кодын оқу арқылы қолданбаға қол жеткізуге болады. Қолданба IOS құрылғылары үшін App Store арқылы және Android құрылғылары үшін Play Store арқылы ұсынылады.

Толық ақпарат алу үшін <https://www.homewhiz.com/> мекенжайы бойынша өтіңіз.

10. *Сымсыз қосылым параметрлерін қалпына келтіру пернесі

Сымсыз байланыс параметрлерін қалпына келтіру үшін «Жылдам мұздату» пернесін және «Сымсыз байланыс» пернесін бір уақытта 3 секунд бойы басып тұрыңыз. Сымсыз байланыс параметрлері зауыттық әдепкі мәнге қалпына келтірілген/қайтарылған өнімде бұрын жазылған пайдаланушы ақпараттарының бәрі жойылды

ЕСКЕРТУ

 **Чиллер камерасы үшін температураны 1-8°C аралығына, ал мұздатқыш камерасы үшін -24 және -15°C аралығына орнатуға болады. Реттелмелі температура мәндері өнім сипаттамасына байланысты осы ауқым ішінде болғанда өзгеше болуы мүмкін.**

- Жақсырақ, әрі біркелкі салқындату үшін өнімдерді бір-бірінен бөлектетіп орналастырыңыз, сонда олардың арасынан суық ауа өтетін болады.
- Өнімдер мен ішкі қабырға арасында бос орын қалдырып, ауа ағынын қамтамасыз етіңіз. Егер сіз тағамды артқы қабырғаға сүйеп қойсаңыз, ол қатып қалуы мүмкін.
- Пісірілген ыстық тағамдарды тоңазытқышқа салмас бұрын бөлме температурасына дейін жеткізіңіз. Содан кейін жылы тағамдарды тоңазытқыштың төменгі сөрелеріне қоюға болады. Жылы тағамдарды тез бұзылатын тағамдардан аулақ орналастырыңыз.

- Мұздатылған түрде салып алынған тағамдарды балғын тағамдармен араластырмаңыз.
- Мұздатылған тағамды салқындату камерасында жібітіңіз. Осылайша сіз мұздатылған тағамды пайдаланып, салқындату камерасын салқындатып, электр қуатын үнемдей аласыз.
- Тоңазытқышта піспеген тропикалық жемістерді (манго, қауын сорттары, папайя, банан, ананас) сақтау пісу процесінің тездетілуіне алып келеді. Бұлай жасау сақтау мерзімін азайтады.
- Пияз, сарымсақ, зімбір және басқа да тамыр дақылдарын тоңазытқышта емес, қараңғы және суық жерде сақтау керек.
- Егер сіз тоңазытқышта өнімнің нашарлағанын байқасаңыз, оны тастаңыз және онымен байланыста болған барлық керек-жарақтарды жуыңыз.
- Үлкен кәстрөлдерде дайындалған сорпалар мен бұқтырылған тағамдар сияқты тамақтарды тез салқындату үшін оларды бөлек таяз контейнерлерге бөліп, тоңазытқышқа салуға болады.
- Қапталмаған тағамдарды жұмыртқалардан аулақ қойыңыз.
- Жемістер мен көкөністерді бөлек ұстаңыз және әр түрін бір-бірімен бірге сақтаңыз (мысалы, алманы алмамен, сәбізді сәбізбен).
- Балғын аскөкті полиэтилен пакеттен алыңыз да, оларды қағаз сүлгіге немесе құрғақ шүберекке орап, тоңазытқышқа салыңыз. Егер сіз тағамның бұл түрін тоңазытқышқа салмас бұрын жуып жатсаңыз, оларды кептіруді ұмытпаңыз.
- Кеуіп қалуға бейім жемістер мен көкөністерді перфорацияланған немесе герметикалық емес полиэтилен пакеттерде сақтау арқылы сіз бір уақытта ылғалды орта жасап, ауа ағынын қамтамасыз ете аласыз.
- Қоршаған ортада төтенше жағдайлар болған жағдайларды қоспағанда, егер сіздің өніміңіз (ұсынылған мәндер кестесінде) көрсетілген мәндерге орнатылса, өнімдер салқындату камерасында да, мұздатқышта да ұзақ уақыт бойы балғындығын сақтайды.
- Салқындату камерасында жасыл жапырақты көкөністер, қызанақ және қияр сияқты суыққа сезімтал көкөністерді сақтамаңыз. Көкөністерді сақтау үшін салқындату камерасының тартпаларын пайдалану қажет болса, тоңазытқыштың басқару тақтасы 5°C не одан жоғары температураға орнатылғанына көз жеткізіңіз.

Тағамды жылдам салқындату камерасында сақтау

Салқындату камерасында сақталатын тағамдардың температурасы +3 °C – -3 °C аралығында өзгеруі мүмкін, Салқындату камерасының температурасы 0 °C-тан төмен түсуі мүмкін, бұл балғын жемістер мен көкөністерді сақтау үшін жарамайды. Егер тоңазытқыш жәшіктерде балғын тағамдарды сақтау керек болса, тоңазытқыштағы температураны 5 °C не одан жоғары етіп орнатыңыз.

Тағамдарды ерекшеліктеріне қарай түрлі жерлерге сақтаңыз:	
Тамақ	Орналасуы
Жұмыртқалар	Есік сөресі
Сүт өнімдері (май, ірімшік)	Егер бар болса, нөлдік температура камерасы (танғы ас үшін)/салқындату камерасы
Жемістер, көкөністер және балғын аскөк	Жемістер мен көкөністерге арналған камера, сақтау контейнерлері немесе; Тоңазытқышта 5°C жоғары температура орнатылған жағдайда балғын тағамдар камерасында көкөніс тартпасында немесе Everfresh+ тартпасында (бар болса)

Тағамдарды ерекшеліктеріне қарай түрлі жерлерге сақтаңыз:	
Тамақ	Орналасуы
Балғын ет, құс еті, балық, шұжық және т.б. Дайын тамақтар	Егер бар болса, нөлдік температура камерасы (таңғы ас үшін)/салқындату камерасы
Пайдалануға дайын тағамдар, оралған тағамдар, консервілер мен тұздалған өнімдер	Жоғарғы сөрелер немесе есік сөрелері
Сусындар, бөтелкелер, дәмдеуіштер мен жеңіл тағамдар	Есік сөресі

Тағамды мұздатқыш камерада сақтау

- Жылдам мұздату функциясын мұздату функциясынан 4-6 сағат бұрын қосып, жылдамырақ салқындатуды орындауға болады.
- Ыстық тағамдарды мұздатқыш камераға салар бұрын, оларды бөлме температурасына дейін суытыңыз.
- Мұздатылатын тағамдарды тұтыну мөлшеріне сәйкес бөліктерге бөліп, бөлек пакеттерде мұздату керек.
- Азық-түлікті мұздатқышқа салудың алдында оларды ораған жөн.
- Жарамдылық мерзімінің аяқталуын болдырмау үшін қаптамаға әртүрлі тағамдардың жарамдылық мерзіміне сәйкес мұздатылған күнін, уақытын және өнім атауын жазыңыз.
- Еріген тағамдарды тез тұтыныңыз. Еріген тағамдарды, егер олар пісірілмесе, қайтадан мұздатуға болмайды. Қайта мұздатылған тағамдарды ерігеннен кейін пісірусіз тұтыну қауіпсіз емес.
- Балғын, жас өнімдерді мұздатқан кезде олардың мұздатылған тағамдармен жанасуын болдырмаңыз. Олай болмаса, мұздатылған тағамдар ериді.

Қатырылған күйде сатылатын тағамдарды сақтау

- Тағамды сақтаған кезде, осы нұсқауларда көрсетілген уақыт кезеңдерін ұстаныңыз.

- Өнімнің сапасын сақтау үшін сатып алу мен сақтау арасындағы уақытты мүмкіндігінше қысқа етіп жасаңыз.
- -18 °C немесе одан төмен температурада сақталатын мұздатылған тағамдарды сатып алыңыз.
- Қаптамалары мұзбен жабылған және т.с.с. өнімдерді сатып алудан аулақ болыңыз бұл өнімнің жартылай ерітіліп, қайта мұздатылған болуы мүмкін дегенді білдіреді. Температура тағамның сапасына әсер етеді.
- Тағамды өндіруші ұсынған уақыт ішінде сақтаңыз. Мұздатқыштан өзіңізге қажет тағамдарды ғана алыңыз.
- Қоршаған ортада төтенше жағдайлар болған жағдайларды қоспағанда, егер сіздің өңіміңіз (ұсынылған мәндер кестесінде) көрсетілген мәндерге орнатылса, өнімдер балғын өнімдерде де, мұздатқышта да ұзақ уақыт бойы балғындығын сақтайды.
- Егер балғын тамақ камерасында температура төмен болса, жаңа піскен жемістер мен көкөністерді ішінара мұздатылуы мүмкін.
- Екі жұлдызды камералар алдын ала қатырылған тағамдарға арналған. Балмұздақ пен мұз текшелерін сақтауға болады.
- Тамақты тек 4 жұлдызды камерада мұздатыңыз.

Ет пен балық		Дайындалу		Ең ұзақ сақтау уақыты (ай)
Ет өнімдері	Бұзау еті	Стейк	Оларды 2 см қалыңдықта кесіп, араларына фольга салу немесе стреч пленка арқылы тығыз орау арқылы	6-8
		Қуырылған	Ет кесектерін тоңазытқышқа арналған қаптарға орау немесе оларды стреч пленка арқылы мықтап орау арқылы	6-8
		Текшелер	Кішкентай бөліктерге бөліп	6-8
		Шницель, котлеттер	Кесілген тілімдердің арасына фольганы салу немесе стреч пленка арқылы жеке орау арқылы	6-8
	Қой еті	Жаншылған еттер	Ет тілімдердің арасына фольганы салу немесе стреч пленка арқылы жеке орау арқылы	4-8
		Қуырылған	Ет кесектерін тоңазытқышқа арналған қаптарға орау немесе оларды стреч пленка арқылы мықтап орау арқылы	4-8
		Текшелер	Ұсақталған ет кесектерін тоңазытқышқа арналған қаптарға орау немесе оларды стреч пленка арқылы мықтап орау арқылы	4-8
	Сиыр еті	Қуырылған	Ет кесектерін тоңазытқышқа арналған қаптарға орау немесе оларды стреч пленка арқылы мықтап орау арқылы	8-12
		Стейк	Оларды 2 см қалыңдықта кесіп, араларына фольга салу немесе стреч пленка арқылы тығыз орау арқылы	8-12
		Текшелер	Кішкентай бөліктерге бөліп	8-12
		Қайнатылған ет	Тоңазытқышқа арналған қаптарда кішкене бөліктерге орау арқылы	8-12
	Фарш	Дәмдеуішсіз, жалпақ қапшықтарда	1-3	
	Ішек өнімдері (бөлік)	Бөліктерге бөліп	1-3	
	Ферменттелген шұжық - салами	Қаптамасы болса да оралуы керек.	1-3	
	Ветчина	Тілімдер арасында фольга қою арқылы	2-3	
Құс және аңшылық ететін жануарлар	Тауық және күркетауық	Фольгаға орау арқылы	4-6	
	Қаз	Фольгаға орау арқылы (порциясы 2,5 кг-нан аспауы керек)	4-6	
	Үйрек	Фольгаға орау арқылы (порциясы 2,5 кг-нан аспауы керек)	4-6	
	Бұғы, Қоян, Елік	Фольгаға орау арқылы (порциялар 2,5 кг-нан аспауы керек және олардың сүйектері алынып тасталуы керек)	6-8	
Балық және теңіз тағамдары	Тұщы су балықтары (форель, тұқы, тырна, сом)	Іші мен қабыршағын жақсылап тазалаған соң, оны жуып кептіру керек, қажет болған жағдайда құйрығы мен бас бөліктерін кесу керек.	2	
	Майлы емес балық (алабұға, турбат, теңіз табаны)		4-6	
	Майлы балық (бонито, скумбрия, көк балық, қызыл кефаль, анчоус)		2-4	
	Моллюстер		Тазаланған және сөмкелерде	4-6
	Уылдылық		Қаптамасының ішінде, алюминий немесе пластик контейнерде	2-3

«Кестеде көрсетілген сақтау уақыттары
-18°C сақтау температурасына негізделген.»

Жемістер мен көкөністер	Дайындалу	Ең ұзақ сақтау уақыты (ай)
Бұршаққынды үрмебұршақ және үрмебұршақ	Жуғаннан кейін, 3 минут қайнатып, кішкентай бөлшектерге кесу арқылы	10-13
Жасыл алмұрт	Қабығын ашып, жуғаннан кейін 2 минут қайнату арқылы	10-12
Орамжапырақ	Тазалағаннан кейін, 1-2 минут қайнату арқылы	6-8
Сәбіз	Жуып, бөліктерге кескеннен кейін, 3-4 минут қайнату арқылы	12
Бұрыш	Сабақтарын кескен соң, 2-3 минут қайнатып, екіге бөліп, тұқымдарын ажырату арқылы	8-10
Шпинат	Жуып, тазалағаннан кейін 2 минут қайнату арқылы	6-9
Порей-пиязы	Кескеннен кейін, 5 минут қайнату арқылы	6-8
Түрлі-түсті орамжапырақ	Жапырақтарын жұлып алғаннан кейін, 3-5 минут лимон суында аздап қайнатып, өзегін бөлшектерге кесу арқылы	10-12
Баялды	Жуғаннан кейін, 4 минут қайнатып, 2 см өлшеміндегі бөлшектерге кесу арқылы	10-12
Асқабақ	Жуғаннан кейін, 2-3 минут қайнатып, 2 см өлшеміндегі бөлшектерге кесу арқылы	8-10
Саңырауқұлақ	Майға аздап қуырып, үстіне лимон сығу арқылы	2-3
Жүгері	Тазалап, түйіршіктерге бөлу арқылы	12
Алма және алмұрт	Қабығын ашып, кескеннен кейін, 2-3 минут қайнату арқылы	8-10
Абрикос және шабдалы	Жартыға бөліп, тұқымдарын алу	4-6
Құлпынай және таңқурай	Жуып, тазалау арқылы	8-12
Пісірілген жемістер	Контейгерге 10% қант қосу арқылы	12
Алхоры, шие, ащы шие	Жуып, сабақтарын алу арқылы	8-12

«Кестеде көрсетілген сақтау уақыттары -18°C сақтау температурасына негізделген.»

Сүт өнімдері	Дайындалу	Ең ұзақ сақтау уақыты (ай)	Сақтау шарттары
Ірімшік (фета ірімшігінен басқа)	Тілімдер арасында фольга кою арқылы	6-8	Қысқа мерзімді сақталатын болса, бастапқы қаптамасында қалдыруға болады. Ұзақ уақыт сақталатын болса, алюминий немесе пластик фольгаға орау керек.
Май, маргарин	Өз қаптамасында	6	Өз қаптамасында немесе пластик контейнерлер

«Кестеде көрсетілген сақтау уақыттары -18°C сақтау температурасына негізделген.»

«Белгілі бір мерзімге мұздатуға болатын балғын тағам мөлшері түр белгішесінде көрсетілген.

Мұздатқыш камера Параметр	Салқындатқыш бөлімі Параметр	Ескертулер
-20°C	4°C	Бұл әдепкі, ұсынылатын параметр. Бұл параметр қоршаған ортаның температурасы 30°C-тан төмен болған жағдайда ұсынылады.
-22 немесе -24 °C	4°C	Бұл параметрлер 30°C-тан асатын қоршаған орта температураларына ұсынылады.
Жылдам қатыру	4°C	Азық-түлікті қысқа уақыт ішінде мұздатқыш келген кезде пайдаланыңыз. Процесс аяқталғаннан кейін өнім параметрлері бұрынғы қалпына келеді.
-18°C немесе салқынырақ	2°C	Бұл параметрлерді қоршаған орта температурасына немесе есікті жиі ашуға байланысты салқындатқыш камерасы жеткілікті салқын емес деп ойласаңыз пайдаланыңыз.

Жылдам мұздату

1. Тағамдарыңызды орналастырудан 24 сағат бұрын жылдам мұздату функциясын іске қосыңыз.
2. Түймені басқаннан кейін, 24 сағаттан кейін, қатырғыңыз келетін тағамды қатыру мүмкіндігі жоғары екінші сөреге қойыңыз.
3. Жылдам қатыру функциясы белсендірілген соң, біраз уақыт өткеннен кейін автоматты түрде тоқтатылады.

Мұздатқыш деректері

IEC 62552 стандарттарына сәйкес мұздатқыш камераның әрбір 100 литр көлемі үшін 24 сағат ішінде -18°C немесе одан төмен температурада 25°C бөлме температурасында 4,5 кг тағамды мұздату мүмкіндігі болуы керек.

Тағам өнімдерін тек -18 °C немесе одан төмен температурада ұзақ уақыт бойы сақтауға болады.

Тамақтарды айлар бойы балғын сақтауға болады (мұздатқышта -18 °C немесе одан төмен температураларда).

Ішінара еруді болдырмау үшін қатырылатын тағам өнімдері ішіндегі қатырылып қойылған тамаққа тимеуі керек.

Қатырылған күйде сақтау уақытын ұзарту үшін көкөністерді қайнатыңыз және суды сүзіңіз. Сүзген соң, тағамды ауа өткізбейтін

қаптамаға салып, мұздатқышқа салыңыз. Банандар, қызанақтар, латук, балдыркөк, қайнатылған жұмыртқалар, картоптар және ұқсас тамақтарды қатырмау керек. Егер бұл тағамдар мұздатылған болса, онда бұл тек тағамдық құндылықтар мен тағамдық қасиеттерге теріс әсер етеді. Адам денсаулығына қауіп төндіретін шірік туралы әңгіме жоқ.

Тамақты орналастыру

Мұздатқыш камераның сөрелері: Әртүрлі мұздатылған тамақтар, соның ішінде, ет, балық, балмұздақ, көкөністер, т.б.

Салқындатқыш камерасының сөрелері: Құмыралардағы, қақпақты төрелкедегі және қақпақты ыдыстардағы тамақ, жұмыртқалар (жабылған ыдыстағы)

Салқындатқыш бөлік есігінің сөрелері: Шағын және оралған тағамдар немесе сусындар

Көкөністер мен жеміс-жидектерге арналған камера: Көкөністер және жеміс-жидектер

Балғын тағамдарға арналған камера: Деликатестер (таңғы ас, қысқа уақытта тұтыну керек ет өнімдері)

8.2 Көкөністерге арналған контейнер

Көкөністерге арналған тоңазытқыш контейнері ылғалды өзінде сақтау арқылы көкөністерді балғын ұстауға көмектеседі.

Осы мақсатта көкөніс контейнерінде суық ауаның жалпы айналымы артады. Көкөністер мен жемістерді осы бөлімде сақтаңыз. Ұзағырақ сақтау үшін жасыл жапырақты көкөністер мен жемістерді бөлек ұстаңыз.

8.3 Ылғалдылықты бақылау контейнері

Everfresh

Контейнердің ылғалдылығын бақылау функциясының арқасында көкөністер мен жемістердің ылғалдылығы бақыланады және өнімдер ұзақ уақыт бойы балғын болып қалады.

Салат, шпинат және ылғалдың жоғалуына сезімтал ұқсас көкөністер сияқты жапырақты көкөністерді контейнерге тамырына тігінен емес, мүмкіндігінше көлденең орналастыруды ұсынамыз.

Көкөністерді орналастырған кезде көкөністердің меншікті салмағын ескере отырып, ауыр және қатты көкөністерді түбіне, ал жеңіл және жұмсақ көкөністерді үстіне қойыңыз.

Ешқашан контейнерде көкөністерді пластик пакеттерде қалдырмаңыз. Пластикалық пакеттерде сақтасаңыз, көкөністер тез шіріп кетеді.

Басқа көкөністермен жанасу қажет емес жағдайларда гигиена тұрғысынан белгілі бір кеуектілігі бар қағаз сияқты орауыш материалдарын пайдаланыңыз.

Алмұрт, өрік, шабдалы және әсіресе алма сияқты этилен газы жоғары болатын жемістерді басқа көкөністер мен жемістермен бір көкөністерге арналған контейнеріне салмаңыз. Бұл жемістерден шығатын этилен газы басқа көкөністер мен жемістердің тезірек пісіп, қысқа мерзімде шіріп кетуіне әкелуі мүмкін.

8.4 Криспер технологиясы

Көк жарық

Көк жарықпен жарықтандырылған көкөністерге арналған контейнерлерде сақталған жемістер мен көкөністер

фотосинтезін көк жарықтың ұзақ әсерінен жалғастырады және осылайша дәрумендердің құрамын сақтайды.

HarvestFresh

HarvestFresh технологиясымен жарықтандырылған көкөністерге арналған контейнерлерде сақталған жемістер мен көкөністер күнделікті цикл жағдайларын ұқсататын көк, жасыл, қызыл жарық және қараңғылық циклдерінің арқасында дәрумендер құрамын ұзақ сақтайды. HarvestFresh технологиясына сәйкес тоңазытқыштың есігі қараңғыда ашылғанда, сіздің тоңазытқышыңыз мұны автоматты түрде сезеді және сізге ыңғайлы болу үшін сәйкесінше көк, жасыл немесе қызыл шамдардың бірін қосады. Тоңазытқыштың есігін жапқаннан кейін қараңғы кезең жалғасады, бұл күндізгі циклдегі түнгі уақытты білдіреді.

8.5 Күнделікті тағамдарды салқын сақтау аймағы

Салқын ауада сақтау камерасы

Бұл камера тоңазытқыш ішінде төменірек температураны қамтамасыз етеді. Бұл контейнерді төменірек сақтау температурасын қажет ететін деликатестерді (салыи, шұжық, сүт өнімдері, т.б.) немесе дереу тұтынуға арналған ет, тауық немесе балық өнімдерін сақтау үшін пайдаланыңыз. Бұл бөлімде жемістер мен көкөністерді сақтамаңыз.

8.6 Мұзды сақтау аймағы

Мұзды сақтауға арналған контейнер

Мұз шелек тоңазытқыштан мұзды алуды жеңілдетеді.

Мұз шелегін пайдалану

1. Мұздатқыштан мұз шелегін алыңыз.
2. Мұз шелегін сумен толтырыңыз.
3. Мұз шелегін қатырғыш камераға салыңыз. Мұз шамамен екі сағаттан кейін дайын болады.
4. Қатырғыштан бір шелек мұз алыңыз да, қолданатын ұстағышқа сәл еңкейтіңіз. Мұз қолданатын ұстағышқа оңай құйылады.

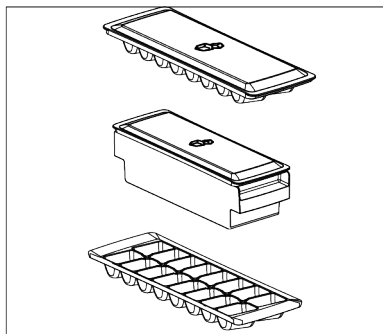

8.7 Есіктің жабылу бағытын өзгерту

Тоңазытқыштың есігінің ашылу бағытын қойылған жеріне қарай өзгертуге болады. Осы әрекетті орындау керек болса, маңайдағы Уәкілетті сервис орталығына хабарласыңыз.

8.8 Есіктің ашық екені туралы дабыл

Тоңазытқышыңыздың есігінің ашық екені туралы дабыл үлгісіне қарай ерекшеленуі мүмкін.

1-нұсқа:

Егер есік нақты бір уақытқа ашық қалса (60-120 сек. аралығы), аудио ескерту сигналы дыбыс шығарады; өнім үлгісіне қарай, визуалды ескерту сигналы (жарықтың жыпылықтауы) да көрсетілуі мүмкін. Егер құрылғының есігін жапсаңыз немесе құрылғының экранындағы түймені (бар болса) бассаңыз, ескерту дыбысы тоқтайды.

2-нұсқа:

Егер есік нақты бір уақытқа ашық қалса (60-120 сек. Аралығы), есіктің ашық екені туралы дабыл дыбысы шығады. Есіктің ашық екені туралы дабыл дыбысы бірте-бірте естіледі. Алдымен дыбыстық ескерту естіле бастайды. 4 минуттан кейін есік әлі де жабылмаған болса, визуалды ескерту (жарықтың жыпылықтауы) іске қосылады. Өнім экранындағы кез келген перне (егер бар болса) басылғанда, есіктің ашылғаны туралы ескерту белгілі бір уақыт кезеңіне

(60-120 сек. аралығында) кейінге қалдырылады. Кейін қайта басталады. Құрылғы есігі жабылған кезде, есіктің ашылуы туралы ескерту дабылы тоқтайды.

8.9 Жарықтандыру шамын ауыстыру

Тоңазытқыштағы ләмпішкені/LED шамын ауыстыру керек болса, Уәкілетті сервис орталығына қоңырау шалыңыз.

Бұл құрылғыда қолданылатын шам(-дар-)ды үйді жарықтандыру үшін пайдалану мүмкін емес. Бұл шамды пайдалану мақсаты пайдаланушыға тағамды тоңазытқышқа/ қатырғышқа қауіпсіз және ыңғайлы орналастыруға көмектесу болып табылады.

8.10 AeroFlow

Бұл температураның біркелкі таралуын қамтамасыз ететін ауа тарату жүйесі. Ауа айналымының арқасында жаңа өнімдерді сақтауға арналған бөлімде температураның біркелкі таралуы қамтамасыз етіледі және температураның ауытқуы төмен деңгейде сақталады. Өнімдерге тікелей үрлеу болмайды, бұл ылғалдың жоғалуын азайтуға көмектеседі. Бұл тоңазытқыштың жаңа тағамдарға арналған бөлімінде сақталған тағамдардың балғындығын сақтайды. Осылайша, сіздің өнімдеріңіз тұрақты температурада сақталады және ауамен байланыс азаяды. Ылғалдың жоғалуына байланысты тағамның кебуіне және кеуіп бүрісіп қалуына жол берілмейді және балғындық ұзаққа созылады.

8.11 Жұмыртқа ұстағыш

Жұмыртқа ұстағышты өзіңіз қалағандай есіктегі немесе бөлімдегі сөреге орнатуыңызға болады.

Егер жұмыртқа ұстағышын корпус сөресіне қою керек болса, төменгі салқын сөрелерді таңдаған жөн.

- Ешқашан жұмыртқа ұстағышты мұздатқышқа қоймаңыз.

9 Техникалық қызмет көрсету және тазалау

Алдымен «Қауіпсіздік нұсқаулары» бөлімін оқыңыз!

Өнімді тазалар бұрын, оны розеткадан суырыңыз немесе қосылған сақтандырғышты өшіріңіз.

Қолдарыңызды, аяқтарыңызды немесе темір заттарды тоңазытқыштың астына немесе тоңазытқыш пен еденнің арасына жайдан-жай қоймаңыз. Қысылып қалуы мүмкін немесе үшкір қырлары жарақаттауы мүмкін.

- Өнімді тазалау үшін өткір немесе қырғыш құралдарды пайдаланбаңыз. Тұрмыстық тазалағыштар, сабын, жуғыш заттар, газ, бензин, сұйылтқыш, спирт, балауыз және т.б. секілді заттарды пайдаланбаңыз.
- Өнімнің артқы жағындағы желдеткіш тордан шанды жылына кемінде бір рет (қақпағын ашпай) алып тастау керек. Өнімді құрғақ шүберекпен тазалаңыз.
- Шамның қақпағы мен басқа электр бөліктерінен суды аулақ ұстаңыз.
- Есікті дымқыл шүберекпен тазалаңыз. Есік пен корпус сөрелерін алу үшін ішін босатыңыз. Есік сөрелерін жоғарыға көтеру арқылы алыңыз. Сөрелерді тазалаңыз және кептіріңіз, содан кейін жоғарыдан сырғыту арқылы орнына қайта бекітіңіз.
- Өнімнің сыртқы бетінде және хромдалған бөліктерінде хлорлы суды немесе тазалау құралдарын қолданбаңыз. Хлор мұндай металл беттерде тот тудырады.
- Пластикалық бөліктердегі іздердің деформациясын болдырмау және оларды кетіру үшін өткір немесе қажақ құралдарды, сабын, тұрмыстық тазалау құралдарын, жуғыш заттарды, газды, бензинді, лак немесе ұқсас заттарды пайдаланбаңыз. Тазалау үшін жылы су мен жұмсақ шүберекті пайдаланыңыз, содан кейін оны құрғатыңыз.
- Мұздатуға қарсы функциясы жоқ өнімдер үшін салқындатқыш камераның артқы жағында су тамшылары мен саусақтай қалың мұз пайда болуы мүмкін.

Майларды немесе ұқсас материалдармен тазаламаңыз және оларды ешқашан қолданбаңыз.

- Өнімнің сыртын тазалау үшін сәл суланған микроталшықты матаны ғана пайдаланыңыз. Губкалар және басқа тазалау шүберектері сызаттар тудыруы мүмкін.
- Өнімнің ішін тазалау кезінде барлық алынбалы құрамдастарды тазалау үшін бұл компоненттерді сабын, су және карбонаттың жұмсақ ерітіндісімен пайыңыз. Мұқият жуып, құрғатыңыз. Судың жарықтандыру бөліктеріне және басқару панеліне төгілуін болдырмаңыз.
- Кез келген ішкі бетке сірке суын, ысқылау спиртің немесе басқа спирт негізіндегі тазалау құралдарын қолданбаңыз.

Тот баспайтын болаттан жасалған сыртқы беттер

Тот баспайтын болаттан жасалған қажақ емес тазалағышты пайдаланыңыз және жұмсақ, талшықсыз шүберекпен жағыңыз. Жылтырату үшін бетті суға малынған микроталшықты шүберекпен ақырын сүртіңіз және құрғақ жылтырататын күдері қолданыңыз. Әрқашан тот баспайтын болаттан жасалған талшықтарды ұстаныңыз.

Иістердің алдын алу

Өнім жағымсыз иісі бар материалдарсыз өндірілген. Алайда, тағамды дұрыс сақтамағанда және беткі жағын дұрыс тазаламағанда, жағымсыз иістер шығуы мүмкін.

- Мұны болдырмау үшін ішін 15 күн сайын газдалған сумен тазалаңыз.
- Азық-түліктерді жабық ыдыстарда сақтаңыз, өйткені жабылмаған ыдыстарда сақталған тағамдардан пайда болатын микроорганизмдер жағымсыз иіс шығарады.
- Тоңазытқышта мерзімі өткен және бүлінген тамақтарды сақтамаңыз.

Пластик беттерді қорғау

Пластик беттерге құйылған май бетті зақымдауы мүмкін және оны жылы сумен бірден тазалау керек.

10 Ақаулықтарды жою

Алдымен «Қауіпсіздік нұсқаулары» бөлімін оқыңыз!

Сервиске хабарласу алдында осы тізімді тексеріңіз. Бұлай істеу уақыт пен ақшаны үнемдейді. Бұл тізім ақаулықпен жасауға немесе материалдарға қатысты емес жиі болатын шағымдарды қамтиды. Мұнда аталған белгілі бір мүмкіндіктер өніміңізге қатысты емес.

Осы бөлімдегі нұсқауларды орындаудан кейін мәселе жалғасса, жеткізушіге немесе уәкілетті сервиске хабарласыңыз. Өнімді жөндеуге әрекеттенбеңіз.

Тоңазытқыш жұмыс істеп жатқан жоқ.

- Аша толығымен кірмеген. >>> Оны розеткаға толығымен кіргізіңіз.
- Өнімге қуат беретін розеткаға қосылған сақтандырғыш немесе негізгі сақтандырғыш күйіп кеткен. >>> Сақтандырғышты тексеріңіз.

Салқындатқыш камерасының бүйірлік қабырғасындағы конденсат (MULTI ZONE (БІРЕНШЕ АЙМАҚ), COOL CONTROL (САЛҚЫНДЫҚТЫ БАСҚАРУ) және FLEXI ZONE (ИКЕМДІ АЙМАҚ)).

- Есік тым жиі ашылады. >>> Өнімнің есігін жиі аспауға тырысыңыз.
- Қоршаған орта тым ылғалды. >>> Өнімді ылғалды орталарда орнатпаңыз.
- Сұйықтықтарды қамтитын тамақтар жабылмаған ұстағыштарда сақталады. >>> Сұйықтықтарды қамтитын тамақтарды жабылған ұстағыштарда сақтаңыз.
- Өнім есігі ашық қалдырылған. >>> Өнім есігін ұзақ уақыт бойы ашық қалдырмаңыз.
- Термостат өте салқын температураға орнатылған. >>> Термостатты тиісті температураға орнатыңыз.

Компрессор жұмыс істемейді.

- Кенет қуат үзілген немесе аша шығып кетіп, қайта қосқан жағдайда өнімнің салқындату жүйесіндегі газ қысымы теңгерілмеген болады, бұл компрессордың жылулық қорғағышын

іске қосады. Өнім шамамен 6 минуттан кейін қайта іске қосылады. Осы кезеңнен кейін өнім қайта іске қосылмаса, сервиске хабарласыңыз.

- Еріту белсенді. >>> Бұл толығымен автоматты ерітетін өнім үшін қалыпты. Еріту кезеңді түрде жүзеге асырылады.
- Өнім розеткаға қосылмаған. >>> Қуат сымы розеткаға қосылғанын тексеріңіз.
- Температура параметрі дұрыс емес. >>> Тиісті температура параметрін таңдаңыз.
- Қуат өшкен. >>> Өнім қуат келгеннен кейін қалыпты жұмыс істеуін жалғастырады.

Тоңазытқыш жұмысының шуы пайдаланып жатқанда артады.

- Өнімнің жұмыс өнімділігі қоршаған орта температурасының өзгерулеріне байланысты өзгеріп отыруы мүмкін. Бұл қалыпты және ақаулық емес.

Тоңазытқыш тым жиі немесе тым ұзақ жұмыс істейді.

- Жаңа өнім алдындағысынан үлкенірек болуы мүмкін. Үлкенірек өнімдер ұзағырақ кезеңдер бойы жұмыс істейді.
- Бөлме температурасы тым жоғары болуы мүмкін. >>> Өнім әдетте жоғарырақ бөлме температурасында ұзағырақ жұмыс істейді.
- Өнім жақында розеткаға қосылған немесе ішіне жаңа тамақ қойылған болуы мүмкін. >>> Жақында розеткаға қосылған немесе ішіне жаңа тамақ қойылған болса, өнімнің орнатылған температураға жетуіне ұзағырақ уақыт кетеді. Бұл қалыпты.
- Өнімге жақында ыстық тамақтың үлкен мөлшерлері қойылған болуы мүмкін. >>> Өнімге ыстық тамақты салмаңыз.
- Есіктер жиі ашылған немесе ұзақ уақыт бойы ашық ұсталған. >>> Ішінде қозғалатын жылы ауа өнімнің ұзағырақ жұмыс істеуіне әкеледі. Есіктерді тым жиі ашпаңыз.
- Қатырғыш немесе салқындатқыш есігі аздап ашық болуы мүмкін. >>> Есіктер толығымен жабық екенін тексеріңіз.

- Өнім тым төмен температураға орнатылған болуы мүмкін. >>> Температураны жоғарырақ градусқа орнатыңыз және өнімнің реттелген температураға жетуін күтіңіз.
- Салқындатқыш немесе қатырғыш есігінің шайбасы кір, тозған, сынған немесе тиісті түрде орнатылмаған болуы мүмкін. >>> Төсемді тазалаңыз немесе ауыстырыңыз. Зақымдалған/тозған есік шайбасы ағымдағы температураны сақтау үшін өнімнің ұзағырақ жұмыс істеуіне әкеледі.

Қатырғыш температурасы тым төмен, бірақ салқындатқыш температурасы дұрыс.

- Мұздатқыш камерасының температурасы өте төмен градусқа орнатылған. >>> Мұздатқыш камерасының температурасын жоғарырақ градусқа орнатып, қайтадан тексеріңіз.

Салқындатқыш температурасы тым төмен, бірақ қатырғыш температурасы дұрыс.

- Салқындатқыш камерасының температурасы өте төмен градусқа орнатылған. >>> Салқындатқыш камерасының температурасын жоғарырақ градусқа орнатып, қайтадан тексеріңіз.

Салқындатқыш камерасының тартпаларында сақталатын тамақтар қатырылған.

- Салқындатқыш камерасының температурасы өте төмен градусқа орнатылған. >>> Салқындатқыш камерасының температурасын жоғарырақ градусқа орнатып, қайтадан тексеріңіз.

Салқындатқыштағы немесе қатырғыштағы температура тым жоғары.

- Салқындатқыш камерасының температурасы өте жоғары градусқа орнатылған. >>> Салқындатқыш камерасының температура параметрі мұздатқыш камерасындағы температураға әсер етеді. Салқындатқыш немесе мұздатқыш камерасының температурасын

өзгерту арқылы тиісті бөліктердің температурасы жеткілікті деңгейге жеткенше күтіңіз.

- Есіктер жиі ашылған немесе ұзақ уақыт бойы ашық ұсталған. >>> Есіктерді тым жиі ашпаңыз.
- Есік аздап ашық болуы мүмкін. >>> Есікті толығымен жабыңыз.
- Өнім жақында розеткаға қосылған немесе ішіне жаңа тамақ қойылған болуы мүмкін. >>> Бұл қалыпты. Жақында розеткаға қосылған немесе ішіне жаңа тамақ қойылған болса, өнімнің орнатылған температураға жетуіне ұзағырақ уақыт кетеді.
- Өнімге жақында ыстық тамақтың үлкен мөлшерлері қойылған болуы мүмкін. >>> Өнімге ыстық тамақты салмаңыз.

Сілку немесе шу.

- Бет тегіс немесе берік емес >>> Баяу жылжитқанда өнім сілкінсе, өнімді теңгеру үшін тіректерді реттеңіз. Сондай-ақ, жер өнімді ұстау үшін жеткілікті қатты екенін тексеріңіз.
- Өнімге қойылған кез келген заттар шу тудыруы мүмкін. >>> Өнімге қойылған барлық заттарды алыңыз.
- Өнім ағатын сұйықтық, спрей себу, т.б. шуын тудыруда.
- Өнімнің жұмыс қағидаты сұйық және газ ағындарын қамтиды. >>> Бұл қалыпты және ақаулық емес.

Өнімнен шығатын жел тұру дыбысы бар.

- Өнім салқындату процесі үшін вентиляторды пайдаланады. Бұл қалыпты және ақаулық емес.

Өнімнің ішкі қабырғаларында конденсат пайда болады.

- Ыстық немесе ылғалды ауа райы мұзды және конденсатты арттырады. Бұл қалыпты және ақаулық емес.
- Есіктер жиі ашылған немесе ұзақ уақыт бойы ашық ұсталған. >>> Есіктерді тым жиі ашпаңыз; ашық болса, есікті жабыңыз.
- Есік аздап ашық болуы мүмкін. >>> Есікті толығымен жабыңыз.

Өнімнің сыртында немесе есіктердің арасында конденсация бар.

- Қоршаған ортаның ауа райы ылғалды болуы мүмкін, бұл ылғалды ауа райында әбден қалыпты. >>> Ылғалдылық азайғанда конденсат тарайды.

Ішкі иістер жаман.

- Өнім жүйелі түрде тазаланбайды. >>> Губканы, жылы суды және газдалған суды пайдаланып, ішін жүйелі түрде тазалаңыз.
- Белгілі бір ұстағыштар және орама материалдар жағымсыз иіс тудыруы мүмкін. >>> Жағымсыз иіс жоқ ұстағыштарды және орама материалдарын пайдаланыңыз.
- Тамақтар жабылмаған ұстағыштарға салынған. >>> Тамақтарды жабылған ұстағыштарда сақтаңыз. Тығыз жабылмаған тамақтардан микро ағзалар тарауы және жағымсыз иіс шығуы мүмкін.
- Өнімнен барлық мерзімі біткен немесе бүлінген тамақтарды шығарыңыз.

Есік жабылмай жатыр.

- Тамақ орамалары есікті блоктап тұрған болуы мүмкін. >>> Есіктерді блоктап тұрған кез келген нәрселердің орнын өзгертіңіз.

- Өнім жерде толығымен тік күйде тұрған жоқ. >>> Өнімді теңгеру үшін тіректерді реттеңіз.
- Бет тегіс немесе берік емес >>> Бетінің тегіс және өнімді көтере алатындай төзімді екеніне көз жеткізіңіз.

Көкөністерге арналған контейнер кептеліп қалды.

- Тартпаның жоғарғы бөлігіне тамақтар тиіп тұрған болуы мүмкін. >>> Тартпадағы тамақтарды қайта реттеңіз.

Өнім бетінің температурасы.

- Өнім жұмыс істеп тұрғанда, екі есік арасында, шеткі панельдерде және артқы торда жоғары температура бақылануы мүмкін. Бұл қалыпты жағдай және сервистік қызмет көрсетуді қажет етпейді.

Есік ашылған кезде желдеткіш жұмысын жалғастырады.

- елдеткіш қатырғыштың есігі ашық тұрғанда жұмысын жалғастыруы мүмкін. Осы бөлімдегі нұсқауларды орындаудан кейін мәселе жалғасса, жеткізушіге немесе уәкілетті сервиске хабарласыңыз. Өнімді жөндеуге әрекеттенбеңіз. Бұл қалыпты.

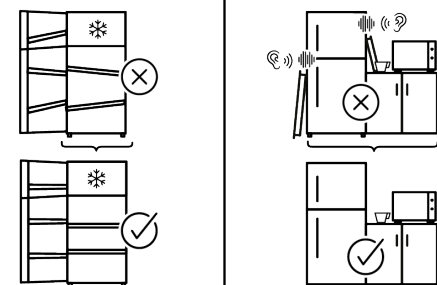
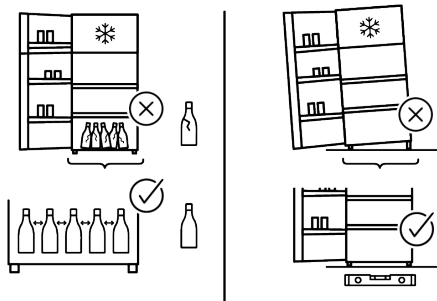
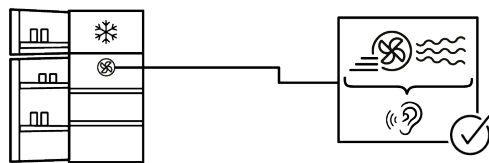
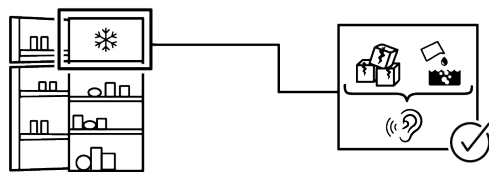
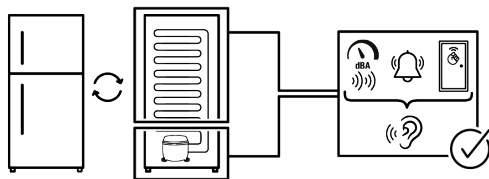

Түпкілікті пайдаланушы кейбір (жеңіл) ақауларды қауіпсіздікке немесе қауіпті пайдалануға байланысты ешқандай қиындықсыз шеше алады, бұл үшін олар төменде көрсетілген нұсқаулықтардың («Өз бетінше жөндеу» бөлімін қараңыз) шектерінде және оларға сәйкес орындалуы тиіс.

Сондықтан төмендегі «Өз бетінше жөндеу» бөлімінде басқаша көрсетілмесе, қауіпсіздік мәселелерінің туындауына жол бермеу үшін жөндеуге тіркелген кәсіби жөндеушілерге хабарласу керек. Тіркелген кәсіби жөндеуші – 2009/125/ЕС директивасына сәйкес заңнамалық актілерде сипатталған әдістерге сәйкес өндірушіден нұсқаулықтар мен осы өнімнің қосалқы бөлшектерінің тізіміне қол жеткізе алатын кәсіби жөндеуші.

Дегенмен кепілдік қызметін тек қызмет көрсету агенттері (яғни, уәкілетті кәсіби жөндеушілер) жүргізе алады, олармен пайдаланушы нұсқаулығында/кепілдік талонында көрсетілген телефон арқылы немесе ресми дилер арқылы байланыса аласыз. Сондықтан (өкілеттік берілмеген) кәсіби жөндеушілер жөндеген кезде Векокепілдіктің күшін жоятынын ескеріңіз.

Өз бетінше жөндеу

Өз бетінше жөндеуді түпкілікті пайдаланушы тек келесі қосалқы бөлшектерге қатысты жүргізе алады: есік тұтқалары, есік топсалары, науалар, себеттер және есік тығыздағыштары (жаңартылған тізім 2021 жылғы 1 наурыздағы жай-күйі бойынша support.beko.com мекенжайында қолжетімді).

Сонымен қатар өнімнің қауіпсіздігін қамтамасыз ету және ауыр жаракат алу қаупін болдырмау үшін осындай өз бетінше жөндеу пайдаланушы нұсқаулығында берілген немесе support.beko.com сайтында қолжетімді болатын нұсқаулықтарға сәйкес жүргізілуі тиіс. Қауіпсіздікті қамтамасыз ету үшін өзіңіз жөндеуді бастамас бұрын құрылғыны желіден ажыратыңыз.

Түпкілікті пайдаланушылардың мұндай тізімге енгізілмеген бөлшектерді қолдана отырып және/немесе өз бетінше жөндеу жөніндегі нұсқаулықтағы немесе support.beko.com сайтта қолжетімді болатын нұсқауларды орындамай, өнімді жөндеуге тырысуы Веко компаниясының бақылауынан тыс қауіпсіздік мәселелеріне әкелуі мүмкін және өнімге берілетін кепілдіктің күшін жояды.

Сондықтан қосалқы бөлшектердің көрсетілген тізімінен тыс жөндеу әрекеттерінен бас тарту, мұндай жағдайларда уәкілетті кәсіби жөндеушілерге немесе тіркелген кәсіби жөндеушілерге хабарласу ұсынылады. Керісінше, түпкілікті пайдаланушылардың мұндай әрекеттері қауіпсіздіктің бұзылуына және өнімнің зақымдалуына, содан кейін өртке, сұйықтықтың ағып кетуіне, электр тогының соғуына және ауыр жаракаттарға әкелуі мүмкін.

Үлгі ретінде жөндеудің келесі түрлерін уәкілетті кәсіби жөндеушілер немесе тіркелген кәсіби жөндеушілер орындауы керек: компрессор, салқындату тізбегі, негізгі тақта, инвертор тақтасы, дисплей тақтасы және т.с.с., бірақ мұнымен шектелмейді.

Түпкілікті пайдаланушылар жоғарыда көрсетілген талаптарды сақтамаса, өндіруші/сатушы жауапты болмайды. Сіз сатып алған тоңазытқыштың қосалқы бөлшектерінің қызмет ету мерзімі-10 жыл. Осы уақыт ішінде тоңазытқыштың дұрыс жұмыс істеуі үшін түпнұсқа қосалқы бөлшектер жеткізіліп тұрады.

Сатып алған тоңазытқышыңыздың кепілдік мерзімі – кемінде 24 ай.

Бұл өнім «G» энергетикалық классының жарық көзімен жабдықталған.

Бұл өнімдегі жарық көзін тек кәсіби жөндеушілер ауыстыруы керек.

გთხოვთ, ჯერ წაიკითხოთ ეს სახელმძღვანელო!

ძვირფასო მომხმარებელო

გმადლობთ, რომ აირჩიე ეს Beko პროდუქტი.

ჩვენ გვინდა, რომ მიაღწიოთ ოპტიმალურ ეფექტურობას ამ მაღალი ხარისხის პროდუქტისგან, რომელიც დამზადებულია უახლესი ტექნოლოგიით.

ამისათვის ყურადღებით წაიკითხეთ ეს სახელმძღვანელო და ნებისმიერი სხვა დოკუმენტაცია პროდუქტის გამოყენებამდე.

გაითვალისწინეთ ყველა ინფორმაცია და გაფრთხილება მომხმარებლის სახელმძღვანელოში. ამ გზით თქვენ დაიცავთ საკუთარ თავს და თქვენს პროდუქტს იმ საფრთხისგან, რომელიც შეიძლება წარმოიშვას. შეინახეთ მომხმარებლის სახელმძღვანელო. ჩართეთ ეს სახელმძღვანელო პროდუქტთან ერთად, თუ მას სხვას გადასცემთ.





შემდეგი სიმბოლოები გამოიყენება მომხმარებლის სახელმძღვანელოში და პროდუქტზე:



წაიკითხეთ მომხმარებლის სახელმძღვანელო.



საშიშროება, რამაც შეიძლება გამოიწვიოს სიკვდილი ან დაზიანება.

		მოდელის ინფორმაცია, რომელიც ინახება პროდუქტის მონაცემთა ბაზაში, შეგიძლიათ მიაღწიოთ შემდეგ ვებსაიტზე შესვლით და ენერჯის ეტიკეტზე ნაპოვნი თქვენი მოდელის იდენტიფიკატორის (*) მოძიებით. https://eprel.ec.europa.eu/
SUPPLIER'S NAME	MODEL IDENTIFIER → (*)	
		

გთხოვთ, დაასკანოროთ QR კოდი თქვენს მოწყობილობაზე, რათა მიიღოთ მეტი ინფორმაცია

1	უსაფრთხოების ინსტრუქციები.....	38
1.1	გამოყენების განზრახვა.....	38
1.2	ბავშვების, მოწყვლადი პირებისა და შინაური ცხოველების უსაფრთხოება...	39
1.3	ელექტრო უსაფრთხოება.....	40
1.4	მართვის უსაფრთხოება.....	41
1.5	ინსტალაციის უსაფრთხოება.	42
1.6	ოპერაციული უსაფრთხოება.	46
1.7	სურსათის შენახვის უსაფრთხოება.....	51
1.8	მოვლა და დასუფთავების უსაფრთხოება.....	52
1.9	განათება.....	53
1.10	ძველი პროდუქტის განადგურება.....	54
2	გარემოსდაცვითი ინსტრუქციები.....	54
2.1	WEEE დირექტივასთან შესაბამისობა და ნარჩენების პროდუქტის განადგურება.....	54
3	თქვენი მაცივარი.....	56
4	ინსტალაცია.....	56
4.1	სწორი ადგილი ინსტალაციისთვის.....	57
4.2	ფენების მორგება.....	57
4.3	გაფრთხილება ცხელი ზედაპირის შესახებ.....	57
4.4	სტიროქაფის მოცილება კომპრესორზე.....	57
5	მომზადება.....	58
5.1	რა უნდა გააკეთოს ენერჯის დაზოგვისთვის.....	58
5.2	პირველი გამოყენება.....	59
5.3	კლიმატის კლასი და განმარტებები.....	59
6	პროდუქტის ექსპლუატაცია	60

7	მოწყობილობის მართვის პანელი.....	61
8	პროდუქტის გამოყენება.....	64
8.1	საკვების შენახვა თქვენს პროდუქტში.....	64
8.2	კრისპერი.....	72
8.3	ტენიანობის კონტროლირებადი კრისპერი	72
8.4	Crisper Technologies.....	73
8.5	რძის პროდუქტების ცივი შენახვის ადგილი.....	73
8.6	ყინულის შესანახი ადგილი ...	73
8.7	კარის გაღების გვერდის შეცვლა.....	73
8.8	კარის ღია გაფრთხილება.....	74
8.9	განათების ნათურის გამოცვლა.....	74
8.10	AeroFlow.....	74
8.11	კვერცხის დამჭერი.....	75
9	მოვლა და დასუფთავება.....	75
10	პრობლემების მოგვარება.....	76

1 უსაფრთხოების ინსტრუქციები

- ეს ნაწილი შეიცავს უსაფრთხოების ინსტრუქციებს, რომლებიც აუცილებელია პირადი დაზიანების ან მატერიალური დაზიანების რისკის თავიდან ასაცილებლად.
- ჩვენი კომპანია არ იქნება პასუხისმგებელი ზარალზე, რომელიც შეიძლება მოხდეს ამ ინსტრუქციების შეუსრულებლობის შემთხვევაში.
- ინსტალაციისა და შეკეთების ოპერაციები ყოველთვის შეასრულეთ მწარმოებლის, ავტორიზებული სერვისის ან იმ პირის მიერ, რომელსაც აღწერს იმპორტიორი კომპანია.
- გამოიყენეთ მხოლოდ ორიგინალური სათადარიგო ნაწილები და აქსესუარები.
- არ შეაკეთოთ ან შეცვალოთ პროდუქტის რომელიმე კომპონენტი, თუ ეს მკაფიოდ არ არის

მითითებული მომხმარებლის სახელმძღვანელოში.

- არ განახორციელოთ რაიმე ცვლილებები პროდუქტზე.

1.1 გამოყენების განზრახვა

- ეს პროდუქტი არ არის შესაფერისი კომერციული გამოყენებისთვის და არ უნდა იქნას გამოყენებული სხვა მიზნისთვის, გარდა მისი დანიშნულების.
- ეს პროდუქტი განკუთვნილია საოპერაციო ინტერიერისთვის, როგორცაა საყოფაცხოვრებო ან მსგავსი. მაგალითად; მაღაზიების, ოფისების და სხვა სამუშაო გარემოს პერსონალის სამზარეულოებში, ფერმის სახლებში, სასტუმროების, მოტელების ან სხვა დასასვენებელი ობიექტების ერთეულებში, რომლებსაც სარგებლობენ მომხმარებლები,

ჰოსტელებში ან მსგავს გარემოში, კვების სერვისებში და მსგავს არასაცალო აპლიკაციებში.

- ეს პროდუქტი არ უნდა იქნას გამოყენებული ღია ან დახურულ გარე გარემოში, როგორცაა გემები, ბანაკის ფურგონები, აივნები ან ტერასები. პროდუქტის წვიმის, თოვლის, მზის და ქარის ზემოქმედებამ შეიძლება გამოიწვიოს ხანძრის გაჩენის რისკი.

1.2 ბავშვების, მოწყვლადი პირებისა და შინაური ცხოველების უსაფრთხოება



- ეს პროდუქტი შეიძლება გამოიყენონ 8 წელზე უფროსი ასაკის ბავშვებმა და განუვითარებელი ფიზიკური, სენსორული ან გონებრივი შესაძლებლობების ან გამოცდილების და ცოდნის ნაკლებობის მქონე პირებმა, თუ მათ

- მეთვალყურეობის ქვეშ იმყოფებიან ან მიიღებენ ინსტრუქციას მოწყობილობის უსაფრთხოდ გამოყენებისა და მასთან დაკავშირებული საფრთხის შესახებ.
- 3-დან 8 წლამდე ბავშვებს უფლება აქვთ მოათავსონ და ამოიღონ საკვები გამაგრებულ პროდუქტში.
- ბავშვებმა და შინაურმა ცხოველებმა არ უნდა ითამაშონ, აძვრნენ ან შევიდნენ პროდუქტის შიდა განყოფილებაში.
- ბავშვები და შინაური ცხოველები უნდა იყვნენ მოშორებით კამრისგან (კომპრესორი), სადაც განთავსებულია ელექტრული ნაწილები.
- დასუფთავება და მომხმარებლის მოვლა არ უნდა შესრულდეს ბავშვებმა, თუ მათზე ვინმე მეთვალყურეობს.
- შეინახეთ შესაფუთი მასალები ბავშვებისგან შორს. ტრავმისა და დახრჩობის რისკი.

- თუ პროდუქტის კარზე არის საკეტი, შეინახეთ გასაღები ბავშვებისთვის მიუწვდომელ ადგილას.

1.3 ელექტრო უსაფრთხოება

- ინსტალაციის, მოვლის, გაწმენდის, შეკეთების და ტრანსპორტირების ოპერაციების დროს პროდუქტი არ უნდა იყოს შეერთებული განყოფილებაში.
- თუ დენის კაბელი დაზიანებულია, ის უნდა შეიცვალოს მწარმოებლის, ავტორიზებული სერვისის პროვაიდერის ან იმპორტიორის მიერ გაგზავნილი პირის მიერ, რათა თავიდან აიცილოთ პოტენციური საფრთხე.
- არ ჩადოთ დენის კაბელი პროდუქტის ქვეშ ან პროდუქტის უკანა მხარეს. არ დადოთ მძიმე ნივთები დენის კაბელზე. დენის კაბელი არ უნდა იყოს მოხრილი, დამსხვრეული და კონტაქტში რაიმე სითბოს წყაროსთან.

- გამოიყენეთ მხოლოდ ორიგინალური კაბელი. არ გამოიყენოთ გაჭრილი ან დაზიანებული კაბელები.
- არ გამოიყენოთ გაფართოების კაბელი, მრავალ შტეფსელი ან ადაპტერი თქვენი პროდუქტის მიუშაობისთვის.
- პორტატული მრავალ შტეფსელი ან პორტატული დენის წყარო შეიძლება გადახურდეს და გამოიწვიოს ხანძარი. ამდენად, არ გქონდეთ პორტატული დენის წყაროები პროდუქტის უკან ან მის მახლობლად.
- სანამ პროდუქტს დენის წყაროში შეაერთებთ, გთხოვთ, ამოიღოთ კვების კაბელი კონდენსატორის კაუჭიდან (თუ შესაძლებელია) ინსტალაციის დროს.
- ინსტალაციის შემდეგ მომხმარებელს არ უნდა შეეძლოს ელექტრულ ნაწილებთან მისვლა.
- არ შეაერთოთ პროდუქტის დენის კაბელი ფხვიერ ან დაზიანებულ დენში. ამ

ტიპის კავშირები შეიძლება გადახურდეს და გამოიწვიოს ხანძარი.

- შტეფსელი ადვილად ხელმისაწვდომი უნდა იყოს. თუ ეს შეუძლებელია, ელექტრო ინსტალაციაზე ხელმისაწვდომი უნდა იყოს მექანიზმი, რომელიც აკმაყოფილებს ელექტრო კანონმდებლობას და რომელიც წყვეტს ქსელიდან ყველა ტერმინალს (დამკრავი, გადამრთველი, მთავარი ჩამრთველი და ა.შ.).
- პროდუქტი არ უნდა მუშაობდეს გარე გადართვის მოწყობილობით, როგორცაა ტაიმერი ან დისტანციური მართვის სისტემა.
- არ გამოიყენოთ პროდუქტი, როდესაც ფეხები შიშველია ან სხეული სველია.
- არ შეეხოთ შტეფსელს სველი ხელებით.

- მოწყობილობის გამორთვისას არ დაიჭიროთ დენის კაბელი, არამედ შტეფსელი.
- დარწმუნდით, რომ შტეფსელი არ არის სველი, ჭუჭყიანი ან მტვრიანი.
- არასოდეს დაუკავშიროთ თქვენი პროდუქტი ენერჯის დამზოგველ მოწყობილობებს. ეს სისტემები საზიანოა პროდუქტისთვის.

 **1.4 მართვის უსაფრთხოება**

- დარწმუნდით, რომ გამორთეთ მოწყობილობა პროდუქტის ტარებამდე.
- ეს პროდუქტი მძიმეა, არ გაუმკლავდეთ მას დამოუკიდებლად. დაზიანებები შეიძლება მოხდეს, თუ პროდუქტი თქვენზე მოხვდება. ტრანსპორტირებისას არ დაეჯახათ ადგილებს და არ ჩამოაგდოთ პროდუქტი.
- ყოველთვის დახურეთ კარები და ტრანსპორტირებისას პროდუქტი არ დაიჭიროთ მის კარებთან.

- ფრთხილად იყავით, რომ არ დააზიანოთ გაგრილების სისტემა და მილები პროდუქტის მუშაობისას. არ გამოიყენოთ პროდუქტი, თუ მილები დაზიანებულია და დაუკავშირდით უფლებამოსილ სერვისს.

 **1.5 ინსტალაციის უსაფრთხოება**

- პროდუქტის გამოსაყენებლად მოსამზადებლად იხილეთ ინფორმაცია მომხმარებლისა და ინსტალაციის სახელმძღვანელოში და დარწმუნდით, რომ ელექტრო და წყალმომარაგება არის საჭირო. თუ არა, დაურეკეთ კვალიფიციურ ელექტრიკოსს და სანტექნიკოსს, რათა მოაწყონ კომუნალური მომსახურება საჭიროებისამებრ.

• ამის შეუსრულებლობამ შეიძლება გამოიწვიოს ელექტროშოკი, ხანძარი, პროდუქტთან

დაკავშირებული პრობლემები ან დაზიანება.

- ინსტალაციის დაწყებამდე გამორთეთ დაუკრავენ ელექტროგადამცემი ხაზის გამორთვისთვის, რომელზედაც დაკავშირებულია პროდუქტი.
- პროდუქტი უნდა დამონტაჟდეს ორი ან მეტი ადამიანის მიერ. გამოიყენეთ დამცავი ხელთათმანები პროდუქტის შეფუთვიდან ამოღებისა და მონტაჟის დროს.
- ეს პროდუქტი განკუთვნილია ზღვის დონიდან 2000 მეტრზე მაქსიმალურ სიმაღლეზე გამოსაყენებლად.
- მოარიდეთ ბავშვები სამონტაჟო ადგილს.
- ინსტალაციამდე შეამოწმეთ პროდუქტის რაიმე დაზიანება. არ დააინსტალიროთ პროდუქტი, თუ ის დაზიანებულია.

- პროდუქტის ინსტალაციის, მოვლისა და შეკეთების დროს ყოველთვის გამოიყენეთ პირადი დამცავი აღჭურვილობა (ხელთათმანები და ა.შ.). ტრავმის რისკი.
- არ დააინსტალიროთ ან არ დატოვოთ პროდუქტი ისეთ ადგილებში, სადაც ის შეიძლება ექვემდებარებოდეს გარემოს გარე ტემპერატურას.
- მოათავსეთ პროდუქტი სუფთა, თანაბარ და მყარ ზედაპირზე და დააბალანსეთ იგი რეგულირებადი ფეხებით (წინა ფეხების მარჯვნივ ან მარცხნივ შებრუნებით). წინააღმდეგ შემთხვევაში, მაცივარი შეიძლება გადატრიალდეს და დაზიანებები გამოიწვიოს.
- გააგრძელეთ ფრთხილად, რათა თავიდან აიცილოთ იატაკის დაზიანება (კრამიტი და ა.შ.) პროდუქტის გადაადგილებისას. დააინსტალირეთ პროდუქტი იატაკზე, ან

- მიაწოდეთ საკმარისი მხარდაჭერა პროდუქტის ზომის, წონისა და გამოყენების შემთხვევის მიხედვით. დარწმუნდით, რომ პროდუქტი არ არის სითბოს წყაროსთან ახლოს და ოთხივე ფეხი სტაბილურია და იატაკს ეყრდნობა. დააინსტალირეთ პროდუქტი საჭიროებისამებრ და დარწმუნდით, რომ ის ჰორიზონტალურია, ბუშტის დონის გამოყენებით. მაცივრის მიკროსქემის სრული ეფექტურობის უზრუნველსაყოფად, დაელოდეთ მინიმუმ ორი საათის განმავლობაში პროდუქტის გამოყენებამდე.
- პროდუქტი უნდა დამონტაჟდეს მშრალ და კენტილირებადი გარემოში. არ შეინახოთ ხალიჩები, ფარდაგები ან მსგავსი გადასაფარებლები პროდუქტის ქვეშ. ამან შეიძლება გამოიწვიოს

- ხანძრის რისკი
არაადეკვატური
ვენტილაციის შედეგად!
- არ დაბლოკოთ ან დაფაროთ სავენტილაციო ხვრელები. წინააღმდეგ შემთხვევაში, ენერჯის მოხმარება იზრდება და თქვენი პროდუქტი შეიძლება დაზიანდეს.
 - დატოვეთ საკმარისი ადგილი გვერდებზე და ზემოთ, რათა უზრუნველყოთ სათანადო ვენტილაცია. უფსკრული უკანა პანელსა და პროდუქტის უკან კედელს შორის უნდა იყოს მინიმუმ 50 მმ, რათა თავიდან იქნას აცილებული ცხელი ზედაპირები. ამ მანძილის შემცირებამ შეიძლება გაზარდოს პროდუქტის ენერჯის მოხმარება.
 - პროდუქტის განთავსებისას დარწმუნდით, რომ მიწოდების კაბელი არ არის დაზიანებული ან დაჭიმული.
 - პროდუქტი არ უნდა იყოს დაკავშირებული მიწოდების სისტემებთან

- და დენის წყაროებთან, რამაც შეიძლება გამოიწვიოს ძაბვის უეცარი ცვლილებები (ანუ მზის ენერჯის პორტატული წყარო). წინააღმდეგ შემთხვევაში, თქვენი პროდუქტის დაზიანება შეიძლება მოხდეს ძაბვის მკვეთრი რყევების შედეგად!
- რაც უფრო მეტ მაცივარს შეიცავს მაცივარი, მით უფრო დიდი უნდა იყოს მისი სამონტაჟო ოთახი. ძალიან პატარა ოთახებში, გამაგრებულ სისტემაში გაზის გაჟონვის შემთხვევაში შეიძლება გაჩნდეს აალებადი აირისა და ჰაერის ნარევი. ყოველი 8 გრამი მაცივრისთვის საჭიროა მინიმუმ 1 მ³ მოცულობა. თქვენს პროდუქტში არსებული გამაგრებულის რაოდენობა მითითებულია ტიპის ეტიკეტზე.
 - პროდუქტი არასოდეს უნდა განთავსდეს ისე, რომ დენის კაბელები, გაზქურის ლითონის შლანგი, ლითონის გაზის

ან წყლის მიღები
კონტაქტში მოხვდეს
პროდუქტის უკანა
კედელთან (ან
კონდენსატორთან).

- პროდუქტის სამონტაჟო
ადგილი არ უნდა
ექვემდებარებოდეს მზის
პირდაპირ სხივებს და არ
უნდა იყოს სითბოს
წყაროსთან, როგორცაა
ღუმელები, რადიატორები
და ა.შ.

– მინიმუმ 30 სმ
დაშორებით სითბოს
წყაროებიდან,
როგორცაა ღუმელები,
ღუმელები,
გამათბობლები და
გამათბობლები და ა.შ.

– და მინიმუმ 5 სმ
დაშორებით ელექტრო
ღუმელებიდან.

- თქვენს პროდუქტს აქვს
დაცვის კლასი I.
- შეაერთეთ პროდუქტი
დამიწებულ სოკეტში,
რომელიც შეესაბამება
ტიპის ეტიკეტზე
მითითებულ ძაბვის,
დენის და სიხშირის
მნიშვნელობებს. სოკეტს
უნდა ჰქონდეს 10A – 16A

ფუჭი. ჩვენი ფირმა არ
აიღებს პასუხისმგებლობას
დამიწების გარეშე
გამოყენებისა და
ელექტროენერჯის
მიერთების გარეშე,
ადგილობრივი და
ეროვნული რეგულაციების
შესაბამისად, მიყენებული
ზიანის გამო.

- ინსტალაციის დროს
პროდუქტის კვების
კაბელი უნდა იყოს
გამორთული. წინააღმდეგ
შემთხვევაში შეიძლება
მოხდეს ელექტროშოკის
და ტრავმის რისკი!
- არ შეაერთოთ პროდუქტი
ფხვიერი, გატენილი,
ჭუჭყიანი, ცხიმოვანი
სოკეტებით ან სოკეტებით,
რომლებიც გამოდიან
სავარძლებიდან ან
სოკეტებიდან წყლის
შეხების საშიშროებით. ამ
ტიპის კავშირები
შეიძლება გადახურდეს და
გამოიწვიოს ხანძარი.
- მოათავსეთ პროდუქტის
დენის კაბელი და
შლანგები (ასეთის

არსებობის შემთხვევაში) ისე, რომ მათ არ შეუქმნათ გადახრის საფრთხე.

- ტენიანობის და სითხის შეღწევამ ცოცხალ ნაწილებში ან დენის კაბელში შეიძლება გამოიწვიოს მოკლე ჩართვა. ამდენად, არ გამოიყენოთ პროდუქტი ნოტიო გარემოში ან იმ ადგილებში, სადაც შეიძლება წყალი ჩამოასხას (მაგ. ავტოფარეხი, სამრეცხაო და ა.შ.) თუ მაცივარი წყლით არის დასველებული, გამორთეთ იგი და დაუკავშირდით უფლებამოსილ სერვისს.
- არასოდეს დაუკავშიროთ თქვენი მაცივარი ენერჯის დამზოგველ მოწყობილობებს. ეს სისტემები საზიანოა პროდუქტისთვის.
- ელექტრონული დაფის და კომპრესორის უკანა საფარის მოხსნისას ელექტრო ნაწილებთან კონტაქტის რისკი არსებობს (თუ დამონტაჟებულია). არ

ამოიღოთ ელექტრონული დაფის საფარი და კომპრესორის უკანა საფარი (თუ დამონტაჟებულია). არსებობს ელექტროშოკის რისკი!



1.6 ოპერაციული უსაფრთხოება

- არასოდეს გამოიყენოთ ქიმიური გამხსნელები პროდუქტზე. ეს მასალები შეიცავს აფეთქების რისკს.
- პროდუქტის გაუმართაობის შემთხვევაში, გამორთეთ იგი (ან გამორთეთ ელექტრონული დამტენი, რომლითაც ის დაკავშირებულია) და არ იმუშავოთ მანამ, სანამ არ შეკეთდება ავტორიზებული სერვისის მიერ. არსებობს ელექტროშოკის საშიშროება!
- არ განათავსოთ ცეცხლი (ანთებული სანთელი, სიგარეტი და ა.შ.) ან სითბოს წყაროები (რკინა, კერძი, ღუმელი და ა.შ.) პროდუქტზე ან მის მახლობლად. არ

მოათავსოთ აალებადი/
ასაფეთქებელი მასალები
პროდუქტთან ახლოს...

- არ მოხვდეთ პროდუქტზე.
დაცემის და ტრავმის
საშიშროება!
- არ დააზიანოთ
გაგრილების სისტემის
მილები ბასრი და გამჭოლი
ხელსაწყოების
გამოყენებით. მაცივარი,
რომელიც აფრქვევს გაზის
მილების, მილების
გაფართოების ან ზედა
ზედაპირის საფარის
პუნქციის შემთხვევაში,
შეიძლება გამოიწვიოს
კანის გაღიზიანება და
თვალეების დაზიანება.
- არ ჩაერიოთ ან დააზიანოთ
გამაგრილებლის წრეში
აფეთქების რისკი.
- არ განათავსოთ და არ
გამოიყენოთ ელექტრო
მოწყობილობები
მაცივარში/საყინულეში,
გარდა იმ შემთხვევისა,
როდესაც ეს მწარმოებლის
მიერ არის რეკომენდაცია.
- არ გამოიყენოთ სხვა
პროცედურები, გარდა
მწარმოებლის მიერ

რეკომენდებული
გაღლობის
დასაჩქარებლად.

- ფრთხილად იყავით, რომ
ხელის ან სხეულის
რომელიმე ნაწილი
პროდუქტის შიგნით
მოძრავ ნაწილებს არ
დააჭიროთ. ფრთხილად
იყავით, რომ მაცივარსა და
მის კარს შორის თითების
შეჭმუხნება არ მოხდეს.
ფრთხილად იყავით კარის
გაღების ან დახურვისას,
თუ ირგვლივ ბავშვები
არიან.
- ნაყინს, ყინულის კუბიკებს
ან გაყინულ საკვებს
საყინულედან
ამოღებისთანავე პირში ნუ
მიიტანთ. მოყინვის რისკი!
- არ შეეხოთ შიდა კედლებს,
საყინულის ლითონის
ნაწილებს ან საყინულეში
შენახულ საკვებს სველი
ხელით. მოყინვის რისკი!
- არ მოათავსოთ სოდაის
ქილა ან ქილა და
ბოთლები, რომლებიც
შეიცავს სითხეებს,
რომლებიც შეიძლება
გაყინული იყოს
საყინულეში. ქილა ან

- ბოთლი შეიძლება აფეთქდეს. ტრავმისა და მატერიალური ზიანის საშიშროება!
- არ გამოიყენოთ ან განათავსოთ ტემპერატურის მიმართ მგრძობიარე მასალები, როგორცაა აალებადი სპრეი, აალებადი საგნები, მშრალი ყინული ან სხვა ქიმიური აგენტები მაცივრის სიახლოვეს. ხანძრის და აფეთქების საშიშროება!
 - არ შეინახოთ ფეთქებადი მასალები, როგორცაა აეროზოლური ქილა აალებადი მასალებით პროდუქტის შიგნით.
 - არ მოათავსოთ სითხის შემცველი ქილა პროდუქტზე ღია მდგომარეობაში. ელექტრო ნაწილზე წყლის დაღვრამ შეიძლება გამოიწვიოს ელექტროშოკი ან ხანძარი.
 - გატეხვის რისკის გამო, საყინულეში არ შეინახოთ შუშის კონტეინერები სითხის შიგნით.
 - ეს პროდუქტი არ არის განკუთვნილი მედიკამენტების, სისხლის პლაზმის, ლაბორატორიული პრეპარატების ან მსგავსი მასალებისა და პროდუქტების შესანახად და გასაცეხლად, რომლებიც ექვემდებარება სამედიცინო პროდუქტების დირექტივას.
 - თუ პროდუქტი გამოიყენება მისი დანიშნულების საწინააღმდეგოდ, ამან შეიძლება გამოიწვიოს შიგნით შენახული პროდუქტების დაზიანება ან გაფუჭება.
 - თუ თქვენი მაცივარი აღჭურვილია ლურჯი შუქით, ნუ უყურებთ ამ შუქს ოპტიკური მოწყობილობებით. არ უყუროთ პირდაპირ UV LED ნათურებს დიდი ხნის განმავლობაში. ულტრაიისფერმა სხივებმა შეიძლება გამოიწვიოს თვალის დაზიანება.

- არ შეავსოთ პროდუქტი მის მოცულობაზე მეტი შიგთავსით. არ გამოიყენოთ სხვა პროცედურები, გარდა მწარმოებლის მიერ რეკომენდებული გალლობის დასაჩქარებლად. დაზიანებები ან დაზიანება შეიძლება მოხდეს, თუ მაცივრის შიგთავსი კარის გაღებისას დაეცემა. მსგავსი პრობლემები შეიძლება წარმოიშვას პროდუქტზე ნივთის მოთავსებისას.
- დარწმუნდით, რომ ამოიღეთ ყინული ან წყალი, რომელიც შეიძლება დაეცა იატაკზე, რათა თავიდან აიცილოთ დაზიანებები.
- შეცვალეთ თაროების/ ბოთლის თაროების მდებარეობა თქვენი მაცივრის კარზე მხოლოდ მაშინ, როცა თაროები ცარიელია. ტრავმის საშიშროება!
- არ მოათავსოთ საგნები, რომლებიც შეიძლება დაეცეს/გადატრიალდეს პროდუქტზე. ეს საგნები შეიძლება ჩამოვარდეს კარის გაღების ან დახურვისას და გამოიწვიოს დაზიანებები და/ან მატერიალური ზიანი.
- არ დაარტყა და არ მოახდინო ზედმეტი წნევა მინის ზედაპირებზე. გატეხილი მინა შეიძლება გამოიწვიოს დაზიანებები და/ან მატერიალური ზიანი.
- პროდუქტებისთვის, რომლებიც შექმნილია ჰაერის ფილტრის გამოსაყენებლად ხელმისაწვდომი ვენტილატორის საფარში, ფილტრი ყოველთვის უნდა იყოს პოზიციაზე, როდესაც მაცივარი მუშაობს.
- არ დაბლოკოთ ვენტილატორი (თუ შესაძლებელია) საკვებთან ერთად.
- დაზიანებული შუასადებები უნდა შეიცვალოს რაც შეიძლება მალე.

- თქვენს პროდუქტს შეიძლება ჰქონდეს სპეციალური განყოფილებები (ახალი საკვების განყოფილება, ნულოვანი ხარისხის განყოფილება და ა.შ.) თუ პროდუქტის შესაბამის სახელმძღვანელოში სხვა რამ არ არის მითითებული, ამ კუპონების ამოღება შესაძლებელია და პროდუქტის გამოყენება შესაძლებელია იმავე ფუნქციით.
- გაგრილების სისტემა თქვენს პროდუქტში შეიცავს R600a მაცივარს. პროდუქტში გამოყენებული მაცივრის ტიპი მითითებულია ტიპის ეტიკეტზე. ეს გაზი აალებადია. ამიტომ, პროდუქტის მუშაობისას ფრთხილად იყავით, რომ არ დააზიანოთ გაგრილების სისტემა და მიღები. მიღების დაზიანების შემთხვევაში;
 1. არ შეეხოთ პროდუქტს ან დენის კაბელს.
 2. შეინახეთ პროდუქტი ხანძრის პოტენციური წყაროებისგან, რამაც შეიძლება გამოიწვიოს პროდუქტის ხანძარი.
 3. ვენტილირებადი ადგილი, სადაც პროდუქტია განთავსებული. არ გამოიყენოთ ვენტილატორი.
 4. დაუკავშირდით ავტორიზებულ სერვისს. ძველი პროდუქტების გადაყრამდე, რომლებიც აღარ უნდა იქნას გამოყენებული:
 1. გამორთეთ დენის კაბელი ქსელიდან.
 2. გაჭერით დენის კაბელი და ამოიღეთ იგი დანადგარიდან შტეფსელთან ერთად.
 3. არ ამოიღოთ თაროები და უჯრები პროდუქტიდან, რათა ბავშვები არ მოხვდნენ მოწყობილობაში.
 4. ამოიღეთ კარები.
 5. შეინახეთ პროდუქტი ისე, რომ არ გადაიხაროს.
 6. არ დაუშვათ ბავშვებს ჯართით თამაში.

- 7. თუ პროდუქტი დაზიანებულია და შეამჩნევთ გაზის გაჟონვას, გთხოვთ, თავი შეიკავოთ გაზისგან. გაზმა შეიძლება გამოიწვიოს მოყინვა, თუ ის თქვენს კანს შეეხება.
- არ გადაადგოთ პროდუქტი ცეცხლში გადაადგებით. აფეთქების რისკი.
- თუ პროდუქტის კარზე არის საკეტი, შეინახეთ გასაღები ბავშვებისთვის მიუწვდომელ ადგილას.

1.7 სურსათის



შენახვის უსაფრთხოება

გთხოვთ, ყურადღება მიაქციოთ შემდეგ გაფრთხილებებს, რათა თავიდან აიცილოთ საკვების გაფუჭება:

- კარების დიდი ხნის განმავლობაში ღია დატოვებამ შეიძლება გამოიწვიოს პროდუქტის შიგნით ტემპერატურის მატება.

- რეგულარულად გაასუფთავეთ ხელმისაწვდომი სადრენაჟო სისტემები საკვებთან კონტაქტში.
- გაწმინდეთ წყლის რეზერვუარები, რომლებიც არ იყო გამოყენებული 48 საათის განმავლობაში და ქსელიდან იკვებება წყლის სისტემები, რომლებიც არ იყო გამოყენებული 5 დღეზე მეტი ხნის განმავლობაში.
- შეინახეთ უმი ხორცი და თევზის პროდუქტები პროდუქტის შესაბამის განყოფილებებში. ამრიგად, ის არ წვეთება და არ შედის კონტაქტში სხვა საკვებთან.
- საყინულე ორვარსკვლავიანი განყოფილებები გამოიყენება წინასწარ შევსებული საკვების შესანახად, ყინულისა და ნაყინის დასამზადებლად და შესანახად.
- ერთი, ორი და სამი ვარსკვლავიანი კუპე არ არის შესაფერისი ახალი საკვების გაყინვისთვის.

- თუ გამაგრებული პროდუქტი დიდი ხნის განმავლობაში დარჩა ცარიელი, გამორთეთ პროდუქტი, გაყინეთ, გაასუფთავეთ და გაამშრალეთ პროდუქტის კორპუსის დასაცავად.
- საკვების მოთავსების შემდეგ შეამოწმეთ, სწორად არის თუ არა კუპე ლუქები და განსაკუთრებით საყინულე კარი დაკეტილი.
- გამოიყენეთ მაცივრის განყოფილება ახალი საკვების შესანახად, ხოლო საყინულე განყოფილება გაყინული პროდუქტების შესანახად, ახალი საკვების გაყინვისა და ყინულის კუბების მოსამზადებლად.
- არ შეინახოთ საკვები სათანადოდ დალუქვის გარეშე მაცივარსა და საყინულე განყოფილებებში, რათა თავიდან აიცილოთ პირდაპირი კონტაქტი შიდა ზედაპირებთან.

1.8 მოვლა და დასუფთავების უსაფრთხოება



- გამორთეთ მაცივარი ან გამორთეთ ელექტრული დამტენი მის გაწმენდამდე ან შეკეთების დაწყებამდე.
- არ დააჭიროთ კარს ან კარის სახელურს, თუ პროდუქტის გადატანას აპირებთ დასუფთავების მიზნით. კარმა შეიძლება გამოიწვიოს დაზიანებები, თუ სახელური ძალიან ძლიერად არის გამოყვანილი.
- არ მოათავსოთ ხელები, ფეხები ან ლითონის საგნები თქვენი პროდუქტის ქვეშ ან მის უკან. შეიძლება მოხდეს ჭუჭყი ან ნებისმიერმა ბასრი კიდემ შეიძლება გამოიწვიოს პირადი დაზიანება.
- არ დაიბანოთ პროდუქტის შიდა და გარე ნაწილი წნევის სარეცხი საშუალებით, ორთქლით, შესხურებით ან დასალევი წყლით. ელექტრომოკის და ხანძრის საშიშროება.

- პროდუქტის გაწმენდისას არ გამოიყენოთ მკვეთრი და აბრაზიული იარაღები ან საყოფაცხოვრებო საწმენდი საშუალებები, სარეცხი საშუალებები, გაზი, ბენზინი, გამათხელებელი, სპირტი, ლაქი და მსგავსი ნივთიერებები. გამოიყენეთ მხოლოდ საწმენდი და მოვლის საშუალებები, რომლებიც არ არის საზიანო პროდუქტის შიგნით საკვებისთვის.
- არ გამოიყენოთ ქაღალდის პირსახოცები, სამზარეულოს ღრუბლები ან სხვა მყარი საწმენდი მასალები.
- არასოდეს გამოიყენოთ ორთქლი ან ორთქლზე მომზადებული საწმენდი მასალები პროდუქტის გასაწმენდად და მასში ყინულის გაღობისთვის. ორთქლი აკავშირებს თქვენს მაცივრის ცოცხალ ადგილებს და იწვევს მოკლე ჩართვას ან ელექტრო დარტყმას.
- არ გამოიყენოთ მექანიკური ხელსაწყოები ან სხვა ხელსაწყოები, გარდა მწარმოებლის რეკომენდაციებისა, დათბობის მუშაობის დასაჩქარებლად.
- იზრუნეთ, რომ წყალი მოარიდეთ სავენტილაციო ხვრელებს, ელექტრონულ სქემებს ან პროდუქტის განათებას. წინააღმდეგ შემთხვევაში, შეიძლება მოხდეს ხანძრის ან ელექტროშოკის რისკი.
- გამოიყენეთ სუფთა, მშრალი ქსოვილი, რათა წაშალოთ მტკერი ან უცხო მასალა შტეფსელების წვერებზე. არ გამოიყენოთ სველი ან ნესტიანი ქსოვილის ნაჭერი შტეფსელის გასაწმენდად. წინააღმდეგ შემთხვევაში, შეიძლება მოხდეს ხანძრის ან ელექტროშოკის რისკი.

1.9 განათება

დაუკავშირდით უფლებამოსილ სერვისს, როდესაც შეცვალეთ LED / ნათურა განათებისთვის.

1.10 ძველი პროდუქტის განადგურება

ძველი პროდუქტის განადგურებისას მიჰყევით ქვემოთ მოცემულ ინსტრუქციას:

- იმისათვის, რომ ბავშვები შემთხვევით არ ჩაიკეტონ პროდუქტში, თუ არის კარის საკეტი, გამორთეთ იგი.
- გამაგრილებლის დაღვრა საზიანოა თვალისთვის. პროდუქტის განადგურებისას არ დააზიანოთ გაგრილების სისტემის რომელიმე ნაწილი.

- კომპრესორის ზეთის გადაყლაპვისას ან სასუნთქ გზებში შეღწევის შემთხვევაში შესაძლოა ფატალური იყოს.
- თქვენი პროდუქტის გაგრილების სისტემა მოიცავს R600a გაზს, როგორც მითითებულია ტიპის ეტიკეტზე. ეს გაზი აალებადია. არ გადაადგოთ პროდუქტი ცეცხლში გადაგდებით. აფეთქების რისკი!
- C-პენტანი გამოიყენება როგორც აფეთქება საიზოლაციო ქაფში და არის აალებადი ნივთიერება. არ გადაადგოთ პროდუქტი ცეცხლში გადაგდებით.

2 გარემოსდაცვითი ინსტრუქციები

2.1 WEEE დირექტივასთან შესაბამისობა და ნარჩენების პროდუქტის განადგურება



ეს პროდუქტი შეესაბამება ევროკავშირის WEEE დირექტივას (2012/19/EU). ამ პროდუქტს აქვს ნარჩენი ელექტრო და ელექტრონული

მოწყობილობების კლასიფიკაციის სიმბოლო (WEEE).

ეს სიმბოლო მიუთითებს, რომ ეს პროდუქტი არ უნდა განადგურდეს სხვა საყოფაცხოვრებო ნარჩენებთან ერთად მისი მომსახურების ვადის ბოლოს. გამოყენებული მოწყობილობა უნდა დაბრუნდეს ოფიციალურ შეგროვების პუნქტში ელექტრო და ელექტრონული მოწყობილობების გადამამუშავებისთვის. ამ შეგროვების სისტემების საპოვნელად, გთხოვთ, დაუკავშირდეთ თქვენს ადგილობრივ ხელისუფლებას ან საცალო ვაჭრობას, სადაც პროდუქტი შეიძინა.

თითოეული ოჯახი მნიშვნელოვან როლს ასრულებს ძველი ტექნიკის აღდგენასა და გადამუშავებაში. გამოყენებული მოწყობილობის სათანადო განადგურება ხელს უწყობს პოტენციური უარყოფითი შედეგების თავიდან აცილებას გარემოსა და ადამიანის ჯანმრთელობაზე.

შესაბამისობა RoHS დირექტივასთან
თქვენ მიერ შეძენილი პროდუქტი შეესაბამება ევროკავშირის RoHS დირექტივას (2011/65/EU). ის არ შეიცავს დირექტივაში მითითებულ მავნე და აკრძალულ მასალებს.



ინფორმაცია პაკეტის შესახებ

პროდუქტის შესაფუთი მასალები დამზადებულია გადამუშავებადი მასალებისგან ჩვენი ეროვნული გარემოსდაცვითი რეგულაციების შესაბამისად. არ გადაყაროთ შესაფუთი მასალები საყოფაცხოვრებო ან სხვა ნარჩენებთან ერთად. წაიყვანეთ ისინი ადგილობრივი ხელისუფლების მიერ დანიშნულ შესაფუთი მასალის შეგროვების პუნქტებში.

CE შესაბამისობა სტანდარტებთან და ტესტის ინფორმაციას / EC შესაბამისობის დეკლარაცია

ამ პროდუქტის განვითარების, წარმოების და გაყიდვის ეტაპები შეესაბამება უსაფრთხოების წესებს ევროპის თანამეგობრობის ყველა შესაბამის სახელმძღვანელოში. 2014/35/EU, 2014/30/EU, 93/68/EC, IEC 60436/DIN 44990, EN 50242

3 თქვენი მაცივარი

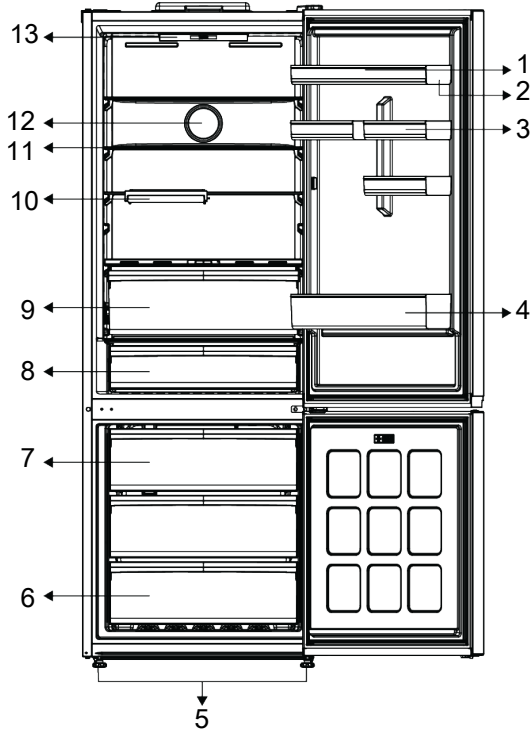

- 1 კვერცხის დამჭერი
- 2 რეგულირებადი კარის თარო
- 3 * პატარა კარის თარო
- 4 ბოთლის თარო
- 5 რეგულირებადი სადგამები
- 6 საყინულე განყოფილება
- 7 ყინულის ყუთის კონტეინერი
- 8 ცივი შენახვის უჯრა
- 9 კრისპერი
- 10 * დასაკეცი თარო
- 11 რეგულირებადი თარო
- 12 ფანი
- 13 განათება

***სურვილისამებრ:** ამ მომხმარებლის სახელმძღვანელოს ფიგურები სქემატურია და შესაძლოა ზუსტად არ ემთხვეოდეს თქვენს პროდუქტს. თუ

თქვენი პროდუქტი არ შეიცავს შესაბამის ნაწილებს, ინფორმაცია ეხება სხვა მოდელებს.

4 ინსტალაცია

ჯერ წაიკითხეთ „უსაფრთხოების ინსტრუქციები“!

4.1 სწორი ადგილი ინსტალაციისთვის

დაუკავშირდით ავტორიზებულ სერვისის პროდუქტის ინსტალაციისთვის. პროდუქტის ინსტალაციისთვის მოსამზადებლად იხილეთ ინფორმაცია მომხმარებლის სახელმძღვანელოში და დარწმუნდით, რომ ელექტრო და წყალმომარაგება არის საჭირო. თუ არა, დაურეკეთ ელექტრიკოსს და სანტექნიკოსს, რათა მოაწყონ კომუნალური მომსახურება საჭიროებისამებრ.

- მოათავსეთ პროდუქტი ბრტყელ ზედაპირზე, რათა თავიდან აიცილოთ ვიბრაცია
- მოათავსეთ პროდუქტი გამათბობელიდან, ღუმელიდან და მსგავსი სითბოს წყაროებიდან მინიმუმ 30 სმ და ელექტრო ღუმელიდან მინიმუმ 5 სმ დაშორებით.
- ორი გამაგრებლის მიმდებარე ადგილას მოთავსებისას, დატოვეთ მინიმუმ 4 სმ მანძილი ორ ერთეულს შორის.
- შეინახეთ პროდუქტი მზის პირდაპირი სხივებისგან და მშრალ ადგილას.
- თქვენი პროდუქტი საჭიროებს ჰაერის ადექვატურ მიმოქცევას, რომ ეფექტურად იმუშაოს. თუ თქვენ მოათავსებთ პროდუქტს ხალიჩაში, გახსოვდეთ, რომ დატოვოთ მინიმუმ 5 სმ დისტანცია პროდუქტსა და ჭერს, უკანა კედელსა და გვერდითა კედლებს შორის.
- შეამოწმეთ არის თუ არა უკანა კედლის დამცავი კომპონენტი მის ადგილას (თუ მოწოდებულია პროდუქტთან ერთად).

- თუ კომპონენტი მიუწვდომელია, ან თუ ის დაკარგულია ან დაეცა, განათავსეთ პროდუქტი ისე, რომ პროდუქტის უკანა ზედაპირსა და ოთახის კედელს შორის დარჩეს მინიმუმ 5 სმ. კლირენსი უკანა მხარეს მნიშვნელოვანია პროდუქტის ეფექტური მუშაობისთვის.

4.2 ფენების მორგება

თუ პროდუქტი არ არის დაბალანსებულ მდგომარეობაში, შეცვალეთ წინა რეგულირებადი ფენები მარჯვნივ ან მარცხნივ შებრუნებით.

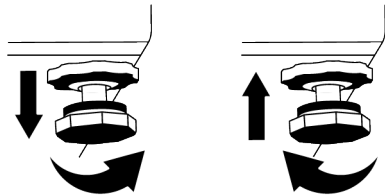

4.3 გაფრთხილება ცხელი ზედაპირის შესახებ

თქვენი პროდუქტის გვერდითი კედლები აღჭურვილია გამაგრებელი მილებით გაფრთხილების სისტემის გასაუმჯობესებლად. მაღალი წნევის სითხე შეიძლება მიედინება ამ ზედაპირებზე და გამოიწვიოს ცხელი ზედაპირები გვერდითა კედლებზე. ეს ნორმალურია და არ საჭიროებს მომსახურებას.

4.4 სტიროქაფის მოცილება კომპრესორზე

პროდუქციის სატრანსპორტო სიძლიერის გაზრდის მიზნით კომპრესორზე მოთავსებულია

სტიროქაფი წარმოებაში. ეს სტიროქაფი უნდა მოიხსნას პროდუქტის დაყენებისას.

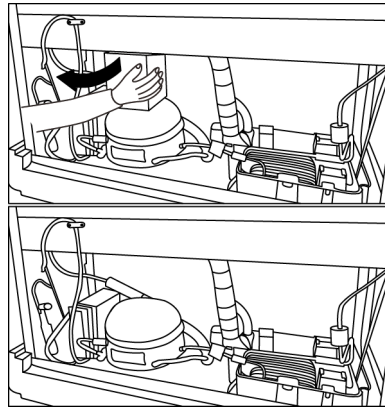

5 მომზადება

ჯერ წაიკითხეთ „უსაფრთხოების ინსტრუქციები“!

5.1 რა უნდა გააკეთოს ენერჯის დაზოგვისთვის

- ეს სამაცივრო მოწყობილობა არ არის განკუთვნილი, როგორც ჩაშენებული მოწყობილობა.
- საკვების ჩატვირთვისას დატოვეთ საკმარისი ადგილი მაცივარში, რათა ჰაერის საკმარისი ცირკულაცია მოხდეს გაგრილებისთვის.
- იმის გამო, რომ ცხელი და ნოტიო ჰაერი პირდაპირ არ შეაღწევს თქვენს პროდუქტს, როდესაც კარები არ არის გახსნილი, თქვენი პროდუქტი ოპტიმიზაციას უკეთებს იმ პირობებში, რაც საკმარისია თქვენი საკვების დასაცავად. ამ პირობებში, ფუნქციები და კომპონენტები, როგორიცაა კომპრესორი, ვენტილატორი, გამათბობელი, გაღობა, განათება, დისპლეი და ა.შ. იმუშავებს საჭიროების შესაბამისად, მინიმალური ენერჯის მოხმარებით.
- მრავალი ვარიანტის არსებობის შემთხვევაში, შუშის თაროები უნდა განთავსდეს ისე, რომ ჰაერის გასასვლელები უკანა კედელზე არ დაიბლოკოს და სასურველია ისე, რომ ჰაერის გასასვლელები დარჩეს შუშის თაროს ქვემოთ. ეს კომბინაცია ხელს შეუწყობს ჰაერის განაწილებისა და ენერგოეფექტურობის გაუმჯობესებას.
- კატეგორიულად რეკომენდირებულია ქვედა უჯრის გამოყენება შენახვისას.
- ოპტიმალური მუშაობისთვის, სწრაფი გაყინვის გამოყენება შესაძლებელია (თუ შესაძლებელია), ახალი საკვების საყინულეში მოთავსებამდე 24 საათით ადრე.
- უმეტეს შემთხვევაში, 24 საათი საკმარისია სწრაფი გაყინვის ფუნქციისთვის ახალი საკვების საყინულეში მოთავსების შემდეგ. გარკვეული დროის შემდეგ, სწრაფი გაყინვის ფუნქცია ავტომატურად გამოირთვება.
- მცირე რაოდენობის საკვების გაყინვისას, სწრაფი გაყინვის ფუნქცია შეიძლება გამორთოთ

გარკვეული დროის შემდეგ ენერჯის დაზოგვის უზრუნველსაყოფად.

- პროდუქტის მანასიათებლების მიხედვით; გაყინული საკვების გაყინვა გამაგრებულ განყოფილებაში უზრუნველყოფს ენერჯის დაზოგვას და საკვების ხარისხს.
- იმისათვის, რომ ჩაიტვირთოთ საკვების მაქსიმალური რაოდენობა თქვენი მაცივრის საყინულეში, უნდა ამოიღოთ ზედა უჯრები და მოათავსოთ საკვები მავთულის/ შუშის თაროებზე.
- საკვები უნდა ინახებოდეს გამაგრებულ განყოფილებაში არსებული უჯრების გამოყენებით, რათა უზრუნველყოფილი იყოს ენერჯის დაზოგვა და საკვები უკეთეს პირობებში დაიცვან.
- საკვების შეფუთვა არ უნდა იყოს უშუალო კონტაქტში საყინულეში მდებარე ტემპერატურის სენსორთან.

5.2 პირველი გამოყენება

თქვენი პროდუქტის გამოყენებამდე დარწმუნდით, რომ საჭირო პრეპარატები მზადდება ინსტრუქციების შესაბამისად "უსაფრთხოების ინსტრუქციები" და "ინსტალაცია".

- დაელოდეთ მინიმუმ 2 საათი პროდუქტის გამოყენებამდე, რათა უზრუნველყოთ მაცივრის სრული ეფექტურობა.
- შეინახეთ პროდუქტი 6 საათის განმავლობაში შიგნით საკვების მოთავსების გარეშე და პროდუქტის კარი უნდა ინახებოდეს რაც შეიძლება დახურული.
- პროდუქტის გამოყენებისას კარის გახსნითა და დახურვით გამოწვეული ტემპერატურის

ცვლილებამ ჩვეულებრივ შეიძლება გამოიწვიოს კონდენსაცია კარების/ სხეულის თაროებზე და პროდუქტში მოთავსებულ მინის ჭურჭელზე.

- კომპრესორის ჩართვისას ხმა ისმის. ნორმალურია პროდუქტის ხმაური, მაშინაც კი, თუ კომპრესორი არ მუშაობს, რადგან სითხე და გაზი შეიძლება შეკუმშული იყოს გაგრძელების სისტემაში.
- ნორმალურია, რომ პროდუქტის წინა კიდეები იყოს თბილი. ეს ადგილები შექმნილია გასათბობად, კონდენსაციის თავიდან ასაცილებლად
- ზოგიერთი მოდელისთვის ინდიკატორის პანელი ავტომატურად გამოირთვება კარის დახურვის შემდეგ 1 წუთის შემდეგ. ის ხელახლა გააქტიურდება კარის გაღების ან რომელიმე ლილაკის დაჭერისას.

5.3 კლიმატის კლასი და განმარტებები

გთხოვთ, გაეცნოთ კლიმატის კლასის თქვენი მოწყობილობის ნომინალურ ფირფიტაზე. ერთ-ერთი შემდეგი ინფორმაცია ვრცელდება თქვენს მოწყობილობაზე კლიმატის კლასის მიხედვით.

- **SN:** გრძელვადიანი ზომიერი კლიმატი: ეს გამაგრებული მოწყობილობა განკუთვნილია 10 °C-დან 32 °C-მდე გარემოს ტემპერატურაზე გამოსაყენებლად.
- **N:** ზომიერი კლიმატი: ეს გამაგრებული მოწყობილობა განკუთვნილია 16°C-დან 32°C-მდე გარემოს ტემპერატურაზე გამოსაყენებლად.

- **ST:** სუბტროპიკული კლიმატი: ეს გამაგრებული მოწყობილობა განკუთვნილია 16°C-დან 38°C-მდე გარემოს ტემპერატურაზე გამოსაყენებლად.
- **T:** ტროპიკული კლიმატი: ეს გამაგრებული მოწყობილობა განკუთვნილია 16°C-დან 43°C-მდე გარემოს ტემპერატურაზე გამოსაყენებლად.

6 პროდუქტის ექსპლუატაცია

ჯერ წაიკითხეთ „უსაფრთხოების ინსტრუქციები“!

- პროდუქტი გამოიყენება მხოლოდ საკვების შესანახად.
- გამორთეთ წყლის სარქველი, თუ სახლიდან არ იქნებით (მაგ. შვებულებაში) და დიდი ხნის განმავლობაში არ იყენებთ Icematic-ს ან წყლის დისპენსერს. წინააღმდეგ შემთხვევაში, შეიძლება მოხდეს წყლის გაჟონვა.

პროდუქტის გამორთვა

- ამოიღეთ საკვები სუნის თავიდან ასაცილებლად,
- დაელოდეთ ყინულის დნობას, გაასუფთავეთ ინტერიერი და გააშრეთ, დატოვეთ კარები ღია, რათა არ დააზიანოთ ტანის შიდა პლასტმასი.

7 მოწყობილობის მართვის პანელი

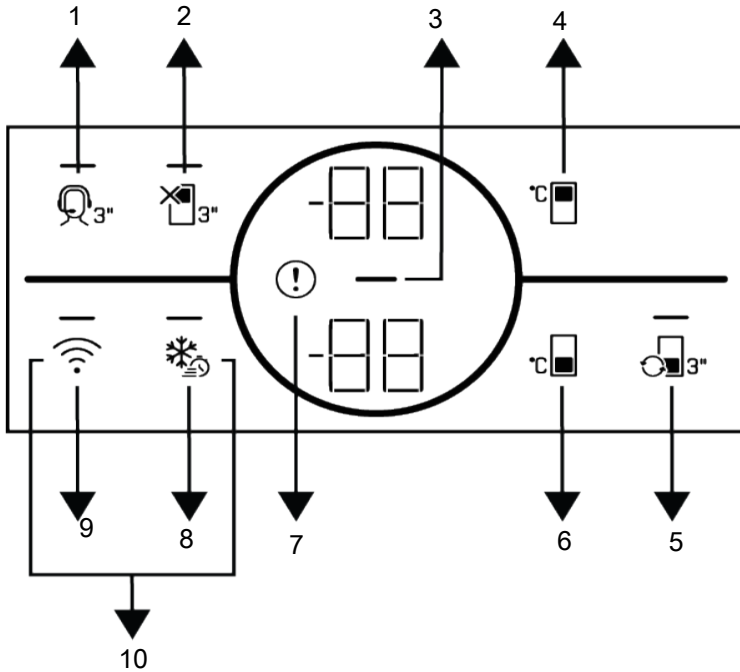

- | | |
|--|--|
| <p>1 * მხარდაჭერის სერვისის ლილაკი</p> <p>3 ენერჯის დაზოგვის (ჩვენება გამორთული) ინდიკატორი</p> <p>5 *კუპე კონვერტაციის ლილაკი</p> <p>7 შეცდომის სტატუსის ინდიკატორი</p> <p>9 * უკაბელო ლილაკი</p> | <p>2 გამაგრილებელი განყოფილების გამორთვის (შვებულება) ფუნქციის ლილაკი</p> <p>4 *გამაგრილებელი განყოფილების ტემპერატურის დაყენების ლილაკი</p> <p>6 საყინულე განყოფილების ტემპერატურის დაყენების ლილაკი</p> <p>8 სწრაფი გაყინვის ლილაკი/ ხელის სინათლის ფუნქციის დაყენების ლილაკი</p> <p>10 *ლილაკი უკაბელო კავშირის პარამეტრების გადატვირთვისთვის</p> |
|--|--|

პირველ რიგში, წაიკითხეთ „უსაფრთხოების ინსტრუქცია“.

საინდიკაციო პანელის აუდიო და ვიზუალური ფუნქციები დაგენმარებათ მაცივრის გამოყენებაში.

*სურვილისამებრ: ნაჩვენები ფუნქციები არასტანდარტულია. თქვენი მოწყობილობის საინდიკაციო პანელზე განთავსებული ფუნქციების ფორმა და პოზიცია შეიძლება განსხვავებული იყოს.

1. * მხარდაჭერის სერვისის დილაკი

დააჭირეთ ამ ღილაკს 3 წამის განმავლობაში მხარდაჭერის სერვისის გასააქტიურებლად. დეტალური ინფორმაცია მხარდაჭერის სერვისის შესახებ მოცემულია "მხარდაჭერის სერვისის ფუნქციის" განყოფილებაში.

2. გამაგრილებელი განყოფილების გამორთვის (შვებულება) ფუნქციის

დილაკი 

შვებულების ფუნქციის გასააქტიურებლად დააჭირეთ ღილაკს 3 წამის განმავლობაში. შვებულების რეჟიმი გააქტიურებულია და შვებულების სიმბოლო ანათებს. გამაგრილებელი განყოფილების ტემპერატურის ინდიკატორზე უნდა იყოს გამოსახული „-“ და გამაგრილებელი განყოფილება აქტიურად არ ახორციელებს გაგრილებას.

ამ ფუნქციის გააქტიურების შემთხვევაში საკვები არ უნდა შეინახოთ გამაგრილებელ განყოფილებაში. სხვა განყოფილებები აგრძელებენ გაგრილებას ადრე დაყენებული ტემპერატურის მიხედვით. ამ ფუნქციის გასაუქმებლად კვლავ დააჭირეთ ღილაკს 3 წამის განმავლობაში.

3. ენერჯის დაზოგვის (ჩვენება გამორთული) ინდიკატორი

ენერჯის დაზოგვის ფუნქცია ჩართულია ავტომატურად და ენერჯის დაზოგვის სიმბოლო ანათებს, როდესაც პროდუქტის კარი არ არის გახსნილი ან დახურული გარკვეული პერიოდის განმავლობაში. როდესაც ენერჯის დაზოგვის ფუნქცია აქტიურია, ეკრანზე ყველა სიმბოლო, გარდა ენერჯის დაზოგვის სიმბოლოსა, გამოირთვება. როდესაც ენერჯის დაზოგვის ფუნქცია გააქტიურებულია, თუ რომელიმე კლავიშს დააჭირებთ ან კარს გააღებთ, ენერჯის დაზოგვის ფუნქცია გამოირთვება და ეკრანზე გამოსახული სიმბოლოები ნორმალურად დაბრუნდება. ენერჯის დაზოგვის ფუნქცია არის ქარხნულად გააქტიურებული ფუნქცია და მისი გაუქმება შეუძლებელია.

4. *გამაგრილებელი განყოფილების

ტემპერატურის დაყენების დილაკი 

იძლევა ტემპერატურის დაყენების საშუალებას გამაგრილებელი განყოფილებისთვის. ამ ღილაკის დაჭერით გამაგრილებელი განყოფილების ტემპერატურის დაყენების საშუალებას მოგცემთ 8, 7, 6, 5, 4, 3, 2 და 1 °C.

5. *კუპე კონვერტაციის დილაკი

განყოფილების კონვერტაციის დილაკზე 3 წამის განმავლობაში დაჭერით, საყინულე განყოფილება გადადის გამაგრილებლის, გამორთვის და საყინულე რეჟიმებს შორის.

თუ ის მუშაობს როგორც გამაგრილებელი განყოფილება, განყოფილების ტემპერატურა დაყენდება 4 °C. გამორთვის რეჟიმში,

განყოფილების ტემპერატურის მაჩვენებელი უნდა იყოს გამოსახული "- .-".

7. შეცდომის სტატუსის ინდიკატორი !

ეს მაჩვენებელი გააქტიურდება, როდესაც თქვენი მაცივარი ვერ ასრულებს ადეკვატურ გაგრილებას ან რაიმე სენსორის შეცდომის შემთხვევაში. "E" გამოჩნდება საყინულე განყოფილების ტემპერატურის ინდიკატორზე და ციფრები, როგორიცაა 1,2,3... ნაჩვენებია იქნება გამაგრილებელი განყოფილების ტემპერატურის ინდიკატორზე. ეს მაჩვენებლები აწვდის ინფორმაციას ავტორიზებულ სერვისის დაშვებული შეცდომის შესახებ.

ძახილის ნიშანი შეიძლება გამოჩნდეს გარკვეული ხნით, როცა თბილ საკვებს საყინულეში ჩატვირთავთ ან კარს დიდი ხნის განმავლობაში ღია ტოვებთ. ეს არ არის ბრალი, ეს გაფრთხილება წაიშლება საკვების გაციებისას ან რომელიმე კლავიშის დაჭერისას.

8. სწრაფი გაყინვის დილაკი ❄️

სწრაფი გაყინვის დილაკზე დაჭერისას უნდა აინთოს სწრაფი გაყინვის სიმბოლო და გააქტიურდეს სწრაფი გაყინვის ფუნქცია. საყინულე განყოფილების ტემპერატურა დაყენებულია -27 °C-მდე. ფუნქციის გასაუქმებლად კვლავ დააჭირეთ დილაკს. სწრაფი გაყინვის ფუნქცია ავტომატურად გაუქმდება. დიდი რაოდენობით ახალი საკვების გასაყინად დააჭირეთ სწრაფი გაყინვის დილაკს საყინულეში მოთავსებამდე.

***ხელის სინათლის ფუნქციის დაყენების დილაკი**

სახელურის განათების ფუნქცია შეიძლება გადართვას ღია და დახურულ რეჟიმებს შორის სწრაფი გაყინვის დილაკის 3 წამის განმავლობაში დაჭერით. დახურულ რეჟიმში სახელურის შუქი ირთვება მხოლოდ მოწყობილობის კარის გაღებისას და ის ქრება კარის დაკეტვის შემდეგ გარკვეული პერიოდის შემდეგ. ღია რეჟიმში სახელურის შუქი ირთვება მოწყობილობის კარის გაღებისას, სახელურის შუქი მკრთალად ანათებს კარის დაკეტვის შემდეგ გარკვეული პერიოდის შემდეგ. სახელურის განათების ფუნქცია დაყენებულია ქარხნულად დახურულ რეჟიმზე.

9. * უკაბელო დილაკი 📶

დილაკზე ხანგრძლივად დაჭერისას (3 წამი), ეკრანზე/ეკრანიზე უკაბელო კავშირის სიმბოლო ნელა ციმციმდება (0,5 წამის ინტერვალით). სახლის ქსელის ინიციალიზაცია ხდება პროდუქტზე ამ გზით.

პროდუქტთან უკაბელო კავშირის მიღწევის შემდეგ, უკაბელო კავშირის სიმბოლო მუდმივად ანათებს.

როდესაც პირველადი კავშირი დამყარდება, შეგიძლიათ გაააქტიუროთ/გამორთოთ კავშირი ამ კლავიშზე მოკლე დაჭერით. უკაბელო კავშირის სიმბოლო სწრაფად ანათებს (0,2 წამის ინტერვალით) კავშირის დამყარებამდე. როდესაც კავშირი აქტიურია, უკაბელო ქსელის სიმბოლო განუწყვეტლივ ანათებს.



თუ კავშირის დამყარება დიდი ხნის განმავლობაში შეუძლებელია, შეამოწმეთ თქვენი კავშირის პარამეტრები და იხილეთ

მომხმარებლის სახელმძღვანელოში მოცემული „პრობლემების აღმოფხვრა“ განყოფილება.

HomeWhiz აპლიკაცია გამოყენებული იქნება უკაბელო კავშირისთვის. ინსტალაციის ნაბიჯები აღწერილია აპლიკაციაში ინსტალაციის დროს. აპლიკაციაში წვდომა შეგიძლიათ პროდუქტის HomeWhiz ეტიკეტზე არსებული QR კოდის წაკითხვით. აპლიკაცია შემოთავაზებულია App Store-ის მეშვეობით IOS მოწყობილობებისთვის და Play Store-ის მეშვეობით Android მოწყობილობებისთვის.

ეწვიეთ <https://www.homewhiz.com/> მისამართს დეტალური ინფორმაციისთვის.

10. *დილაკი უკაბელო კავშირის

პარამეტრების გადატვირთვისთვის  + 

უკაბელო კავშირის პარამეტრების აღსადგენად, დაჭირეთ სწრაფი გაყინვის და უკაბელო კავშირის კლავიშებს ერთდროულად 3 წამის განმავლობაში. ადრე ჩაწერილი მომხმარებლის ყველა ინფორმაცია წაიშლება პროდუქტზე, სადაც უკაბელო კავშირის პარამეტრები აღდგება/აღდგება ქარხნულ პარამეტრებზე.

*

ტემპერატურა შეიძლება დაყენდეს 1-8°C-ს შორის ჩილერის განყოფილებისთვის და -24-დან -15°C-მდე საყინულე განყოფილებისთვის. რეგულირებადი ტემპერატურის მნიშვნელობები შეიძლება განსხვავდებოდეს იმ პირობით, რომ ისინი ამ დიაპაზონშია პროდუქტის სპეციფიკაციების მიხედვით .

8 პროდუქტის გამოყენება

8.1 საკვების შენახვა თქვენს პროდუქტში

საკვების შენახვა გამაგრილებელ და ახალი საკვების განყოფილებაში

- განყოფილების ტემპერატურა შესამჩნევად იზრდება, თუ განყოფილების კარი ხშირად იღება და იხურება და დიდი ხნით ღია რჩება, ამან შეიძლება შეამციროს საკვების ვარგისიანობის ხანგრძლივობა და გამოიწვიოს საკვების გაფუჭება.
- უსიამოვნო სუნისა და გემოს ცვლილებების თავიდან ასაცილებლად საკვები დახურულ კონტეინერებში უნდა ინახებოდეს.

- უკეთესი და ერთგვაროვანი გაგრილების მისაღწევად მოათავსეთ საკვები განცალკევებულად, რომ ცივმა ჰაერმა მათ შორის იმოძრაოს.
- ჰაერის ნაკადის უზრუნველსაყოფად დატოვეთ სივრცე საკვებსა და შიდა კედელს შორის. თუ საკვებს უკანა კედელს მიაყრდნობთ, ისინი შესაძლოა, გაიყინოს.
- მაცივარში მოთავსებამდე დაელოდეთ ცხელი კერძების ოთახის ტემპერატურამდე გაგრილებას. შემდეგ შეგიძლიათ, თბილი კერძები მაცივრის ქვედა თაროზე მოათავსოთ. თბილი

- საკვები მალფუჭებადი საკვებისაგან მოშორებით მოათავსეთ.
- განსაკუთრებული ყურადღება გამოიჩინეთ და არ შეურიოთ გაყინული სახით გაყინული საკვები ახალ საკვებთან ერთად.
 - გააღღვეთ თქვენი გაყინული საკვები ახალი საკვების განყოფილებაში. ამრიგად, შეგიძლიათ გააგრძელოთ ახალი საკვების განყოფილება გაყინული საკვების მოთავსებით და დაზოგოთ ენერგია.
 - მყარი, დაუმწიფებელი ტროპიკული ხილის (მანგო, ნესვის ნაირსახეობა, პაპაია, ბანანი, ანანასი) მაცივარში მოთავსებას შეუძლია დააჩქაროს მისი დამწიფება. ეს არ არის რეკომენდებული, რადგან ამას შეუძლია შენახვის ვადის შემცირების გამოწვევა.
 - ხახვი, ნიორი, ჯანჯაფილი და სხვა ძირხვენა ბოსტნეული შეგიძლიათ, ბნელ და გრილ ოთახის ტემპერატურაზე შეინახოთ, და არა მაცივარში.
 - თუ შენიშნავთ, რომ მაცივარში შენახული საკვები გაფუჭდა, გადაყარეთ ეს საკვები და გაწმინდეთ ის ნაწილები, რომლებთან კონტაქტშიც იყო გაფუჭებული საკვები.
 - წვნიანებისა და მოშუშული კერძების სწრაფად გასაგრილებლად, რომლებიც მომზადებულია დიდ ქვაბებში, შეგიძლიათ მოათავსოთ ისინი მაცივარში, არაღრმა კონტეინერებში.
 - მოათავსეთ შეუფუთავი საკვები კვერცხისგან მოშორებით.
 - შეინახეთ ხილი და ბოსტნეული ცალკე და თითოეული ნაირსახეობა შეინახეთ ერთად (მაგალითად, ვაშლი ვაშლთან ერთად სტაფილო სტაფილოსთან).
 - ამოიღეთ მწვანე ბოსტნეული პოლიეთილენის პარკიდან და მოათავსეთ მაცივარში ქალაქის პირსახოცში ან გასაშრობ ქსოვილში გახვევის შემდეგ. თუ ამ ტიპის საკვებს მაცივარში მოთავსებამდე გარეცხავთ, გახსოვდეთ მათი გაშრობა.
 - შეგიძლიათ შექმნათ ნესტიანი გარემო და უზრუნველყოთ ჰაერის ნაკადი ხილისა და ბოსტნეულის შენახვით, რომლებიც მიდრეკილია გაშრობისკენ, პერფორირებულ ან დალუქულ პლასტმასის ჩანთებში.
 - გარდა იმ შემთხვევებისა, როდესაც გარემოში ექსტრემალური პირობებია, თუ თქვენი პროდუქტი (რეკომენდებული კომპლექტის მნიშვნელობების ცხრილში) დაყენებულია მითითებულ დადგენილ მნიშვნელობებზე, საკვები უფრო დიდხანს ინარჩუნებს სიახლეს როგორც ახალი პროდუქტის განყოფილებაში, ასევე საყინულეში.
 - ნუ შეინახავთ სიცივისადმი მგრძობიარე ბოსტნეულს, როგორიცაა მწვანეფოთლიანი ბოსტნეული, პომიდორი და კიტრი ახალი საკვების განყოფილებაში. თუ ახალი საკვების განყოფილების უჯრებში ბოსტნეულის შენახვა გასურთ, დარწმუნდით, რომ მაცივრის ტემპერატურა დაყენებულია 5°C-ზე ან მეტზე.

საკვების შენახვა გაციების განყოფილებაში

ახალი საკვების განყოფილებაში საკვების შესანახი ტემპერატურა შეიძლება იყოს +3 °C-დან -3 °C-მდე. ტემპერატურა შეიძლება შემცირდეს

0°C-ზე ქვემოთ და ეს არ არის შესაბამისი ახალი ხილისა და ბოსტნეულის შესანახად. თუ ახალი საკვების ცივ უჯრებში შენახვა გჭირდებათ, დარწმუნდით, რომ მააცივრის ტემპერატურა 5°C ან მეტია.

შეინახეთ საკვები სხვადასხვა ადგილას მათი მახასიათებლების გათვალისწინებით:	
საკვები	ადგილი
კვრცხი	კარის თარო
რძის პროდუქტები (კარაქი, ყველი)	თუ შესაძლებელია, ნულოვანი ტემპერატურის განყოფილება (საუზმისთვის)/ახალი საკვების განყოფილება.
ხილი, ბოსტნეული და მწვანილი	ხილ-ბოსტნეულის განყოფილება, კრისპერი ან; ახალი საკვების განყოფილებაში ბოსტნეულის უჯრაში Everfresh+ უჯრაში (ასეთის არსებობის შემთხვევაში), თუ მააცივრის ტემპერატურა დაყენებულია 5°C-ზე მაღლა
ახალი ხორცი, ფრინველი, თევზი, ძეხვი და ა.შ. მოხარშული საკვები	თუ შესაძლებელია, ნულოვანი ტემპერატურის განყოფილება (საუზმისთვის)/ახალი საკვების განყოფილება.
მზა საკვები, დაფასოებული პროდუქტები, კონსერვები და მწნილები	ზედა თაროები ან კარის თარო
სასმელები, ქალები, სანელებლები და ხემსი	კარის თარო

საკვების შენახვა საყინულის განყოფილებაში

- შეგიძლიათ გაააქტიუროთ სწრაფი გაყინვის ფუნქცია გაყინვის ფუნქციამდე 4- 6 საათით ადრე და უფრო სწრაფად გააგრილოთ საკვები.
- საყინულეში მოთავსებამდე დაელოდეთ ცხელი კერძების ოთახის ტემპერატურამდე გაგრილებას.
- გასაყინავი საკვები უნდა დაიყოს პორციებად გამოსაყენებელი ზომის მიხედვით და გაიყინოს ცალკე შეფუთვაში.
- რეკომენდებულია საკვების შეფუთვა საყინულეში მოთავსებამდე.
- შენახვის ვადის გასვლის თავიდან ასაცილებლად შეფუთვაზე დაწერეთ პროდუქტის გაყინვის

- თარიღი, დრო და დასახლება სხვადასხვა საკვების შენახვის ვადის მიხედვით.
- მიირთვით გაღობილი საკვები მალევე. გაყინული საკვების ხელახლა გაყინვა შეუძლებელია, სანამ არ არის მოხარშული. არ არის უსაფრთხო ხელახლა გაყინული საკვების მოხმარება მოხარშვის გარეშე მათი გაყინვის შემდეგ.
- ახალი საკვების გაყინვისას, ნუ მიიყვანთ მათ კონტაქტში უკვე გაყინულ საკვებთან. წინააღმდეგ შემთხვევაში, გაყინული საკვები გაიყინება.

საკვების შენახვა, რომელიც გაყინულ მდგომარეობაში იყიდება

- საკვების შენახვისას დაიცავით ამ ინსტრუქციებში მითითებული დროის პერიოდები.

- საკვების ხარისხის დასაცავად, შეინარჩუნეთ დროის ინტერვალი შეძენის ტრანზაქციასა და შენახვას შორის რაც შეიძლება მოკლედ.
- შეიძინეთ გაყინული საკვები, რომელიც ინახება -18 °C ან დაბალ ტემპერატურაზე.
- მოერიდეთ საკვების ყიდვას, რომელთა შეფუთვაც დაფარულია ყინულით და ა.შ. ეს ნიშნავს, რომ პროდუქტი შეიძლება ნაწილობრივ გაღვავდა და ხელახლა გაიყინა. ტემპერატურა გავლენას ახდენს საკვების ხარისხზე.
- შეინახეთ საკვები მწარმოებლის მიერ რეკომენდებული დროით. საყინულედან ამოიღეთ მხოლოდ იმდენი საკვები, რამდენიც გჭირდებათ.
- გარდა ექსტრემალური გარემო პირობების შემთხვევებისა, როდესაც თქვენი პროდუქტი (რეკომენდებული მნიშვნელობების ცხრილში) დაყენებულია მითითებულ მნიშვნელობებზე, საკვები უფრო დიდხანს ინარჩუნებს ახლის მდგომარეობას როგორც ახალი პროდუქტის განყოფილებაში, ასევე საყინულეში.
- თუ ახალი საკვების განყოფილება დაყენებულია დაბალ ტემპერატურაზე, ახალი ხილი და ბოსტნეული შეიძლება ნაწილობრივ გაყინული იყოს.
- ორვარსკვლავიანი განყოფილება განკუთვნილია წინასწარ გაყინული საკვებისთვის. შესაძლებელია ნაყინის და ყინულის კუბების შენახვა.
- გაყინეთ საკვები მხოლოდ 4-ვარსკვლავიან განყოფილებაში.

ხორცი და თევზი		მომზადება		შენახვის ყველაზე ხანგრძლივი პერიოდი (თვე)
ხორცის პროდუქტები	ხმოს ხორცი	სტეიკი	2 სმ სისქეზე დაჭრით და მათ შორის ფოლგის მოთავსებით ან მჭიდროდ შეფუთვით	6-8
		შემწვარი	ხორცის ნაჭრების შეფუთვით მაცივრის ტომარაში ან საკვების შესაფუთი ცელოფნით მჭიდროდ შეფუთვით	6-8
		კუბები	პატარა ნაჭრებად	6-8
		შინცილი, დავეგვილი ხორცი	მოჭრილ ნაჭრებს შორის ფოლგის მოთავსებით ან ცალ-ცალკე შეფუთვით საკვების შესაფუთი ცელოფნით	6-8
	ცხვრის ხორცი	დაბეგვილი	ხორცის ნაჭრებს შორის ფოლგის მოთავსებით ან ცალ-ცალკე შეფუთვით საკვების შესაფუთი ცელოფნით	4-8
		შემწვარი	ხორცის ნაჭრების შეფუთვით მაცივრის ტომარაში ან საკვების შესაფუთი ცელოფნით მჭიდროდ შეფუთვით	4-8
		კუბები	დაქუცმაცებული ხორცის შეფუთვით მაცივრის ტომარაში ან საკვების შესაფუთი ცელოფნით მჭიდროდ შეფუთვით	4-8
	საქონლის ხორცი	შემწვარი	ხორცის ნაჭრების შეფუთვით მაცივრის ტომარაში ან საკვების შესაფუთი ცელოფნით მჭიდროდ შეფუთვით	8-12
		სტეიკი	2 სმ სისქეზე დაჭრით და მათ შორის ფოლგის მოთავსებით ან მჭიდროდ შეფუთვით	8-12
		კუბები	პატარა ნაჭრებად	8-12
		მონარშული ხორცი	მაცივრის ტომარაში პატარა ნაჭრებად შეფუთვით	8-12
	ფარში	სუნელის გარეშე, ბრტყელ ჩანთებში	1-3	
	ხორცი (ნაჭერი)	ნაჭრებად	1-3	
	ფერმენტირებული სოსისი — სალიამი	ის უნდა იყოს შეფუთული მაშინაც კი, თუ მას აქვს საკუთარი გარსაცმი.	1-3	
	ლორი	მოჭრილ ნაჭრებს შორის ფოლგის მოთავსებით	2-3	
ფრინველი და ნანადირევი ცხოველები	ქათამი და ინდაური	ფოლგაში შეფუთვით	4-6	
	ბატი	ფოლგაში შეფუთვით (ნაწილები არ უნდა აღემატებოდეს 2,5 კგ-ს)	4-6	
	იხვი	ფოლგაში შეფუთვით (ნაწილები არ უნდა აღემატებოდეს 2,5 კგ-ს)	4-6	
	ირემი, კურდღელი, შველი	ფოლგაში შეფუთვით (ნაწილები არ უნდა აღემატებოდეს 2,5 კგ-ს და მათი ძვლები მოშორებული უნდა იყოს)	6-8	

ხორცი და თევზი		მომზადება	შენახვის ყველაზე ხანგრძლივი პერიოდი (თვე)
თევზი და ზღვის პროდუქტები	მტკნარი წყლის თევზი (კალმახი, კობრი, ლოქო)	შიგნიდან და ქერცლის საფუძვლიანად გაწმენდის შემდეგ ის უნდა გაირეცხოს და გაშრეს, საჭიროების შემთხვევაში კუდისა და თავის ნაწილები უნდა მოიჭრას.	2
	უცხიმო თევზი (სიბასი, ტიურბო, სოლი)		4-6
	ცხმიანი თევზი (ბონიტო, სკუმბრია, ლუფარი, წითელი კეფალი, ანჩოუსი)		2-4
	მოლუსკები		4-6
	ხიზილალა		2-3

„ცხრილში მითითებული შენახვის ვადები ითვალისწინებს შენახვის ტემპერატურას -18°C.“

ხილი და ბოსტნეული	მომზადება	შენახვის ყველაზე ხანგრძლივი პერიოდი (თვე)
ლობიო და პარკოსანი კულტურები	გარეცხვისა და მცირე ნაჭრებად დაჭრის შემდეგ 3 წუთით მოხარშვით	10-13
მწვანე ბარდა	გარეცხვისა და გამოცალკეების შემდეგ 2 წუთით მოხარშვით	10-12
კომბოსტო	გაწმენდის შემდეგ 1-2 წუთით მოხარშვით	6-8
სტაფილო	გაწმენდისა და დაჭრის შემდეგ 4-3 წუთით მოხარშვით	12
წიწკა	გაწმენდისა და განცალკეების შემდეგ 2-3 წუთით მოხარშვით	8-10
ისპანახი	გარეცხვისა და გაწმენდის შემდეგ 2 წუთით მოხარშვით	6-9
პრასი	დაჭრის შემდეგ 5 წუთით მოხარშვით	6-8
ყვავილოვანი კომბოსტო	ნაჭრებად დაჭრის შემდეგ ფოთლების გაყოფის შემდეგ ლიმონის წყალში 3-5 წუთის განმავლობაში მოხარშვით	10-12
ბადრიჯანი	გარეცხვისა და 2 სმ-იან ნაჭრებად დაჭრის შემდეგ 4 წუთით მოხარშვით	10-12
გოგრა	გარეცხვისა და 2 სმ-იან ნაჭრებად დაჭრის შემდეგ 2-3 წუთით მოხარშვით	8-10
სოკო	ზეთში მსუბუქად შეწვით და ლიმონის გამოწურვით	2-3
სიმინდი	გაწმენდით და შეფუთვით ნაჭრებად ან მარცვლებად	12
ვაშლი და მსხალი	გაფრქვევისა და დაჭრის შემდეგ 2-3 წუთით მოხარშვით	8-10
გარგარი და ატამი	შუაზე გაყავით და ამოიღეთ თესლები	4-6

ხილი და ბოსტნეული	მომზადება	შენახვის ყველაზე ხანგრძლივი პერიოდი (თვე)
მარწყვი და ჟოლო	გარეცხვით და ამოიღეთ გული	8-12
გამომცხვარი ხილი	კონტეინერში 10% შაქრის დამატებით	12
ქლიავი, ალუბალი, ბალი	გარეცხვით და ამოიღეთ გული	8-12

„ცხრილში მითითებული შენახვის ვადები ითვალისწინებს შენახვის ტემპერატურას -18°C.“

რძის პროდუქტები	მომზადება	შენახვის ყველაზე ხანგრძლივი პერიოდი (თვე)	შენახვის პირობები
ყველი (ფეტა ყველის გარდა)	ნაჭრებს შორის ფოლგის მოთავსებით	6-8	შესაძლებელია თავდაპირველ შეფუთვაში დატოვება მოკლევადიანი შენახვისთვის. გრძელვადიანი შენახვისთვის ის ასევე უნდა იყოს გახვეული ალუმინის ან ელასტიურ ფოლგაში.
კარაქი, მარგარინი	საკუთარ შეფუთვაში	6	საკუთარ შეფუთვაში ან პლასტმასის კონტეინერებში

„ცხრილში მითითებული შენახვის ვადები ითვალისწინებს შენახვის ტემპერატურას -18°C.“

„ახალი საკვების რაოდენობა, რომელიც შეიძლება გაყინული იყოს გარკვეული პერიოდის განმავლობაში, მითითებულია ტიპის ეტიკეტზე“.

საყინულის განყოფილება პარამეტრი	გამაგრლებელი განყოფილების პარამეტრი	შენიშვნები
-20°C	4°C	ეს არის ნაგულისხმევი, რეკომენდებული პარამეტრი. ეს პარამეტრი რეკომენდებულია, თუ გარემოს ტემპერატურა 30°C-ზე დაბალია.
-22 ან -24 °C	4°C	ეს პარამეტრები რეკომენდირებულია 30°C-ზე მეტი გარემოს ტემპერატურისთვის.
სწრაფი გაყინვა	4°C	გამოიყენეთ მაშინ, როდესაც გსურთ თქვენი საკვების გაყინვა მოკლე დროში. როდესაც პროცესი დასრულდება, პროდუქტის პარამეტრები დაუბრუნდება წინა პოზიციას.
-18°C ან უფრო ცივი	2°C	გამოიყენეთ ეს პარამეტრები, თუ ფიქრობთ, რომ გამაგრებლის განყოფილება არ არის საკმარისად ცივი გარემოს ტემპერატურის ან კარების ხშირად გაღების გამო.

სწრაფი გაყინვა

1. გააქტიურეთ სწრაფი გაყინვის ფუნქცია 24 საათით ადრე თქვენი ახალი საკვების განთავსებამდე.
2. ღილაკზე დაჭერიდან 24 საათის შემდეგ, მოათავსეთ თქვენი საკვები, რომლის გაყინვაც გსურთ, მეორე თაროზე უფრო მაღალი გაყინვის ტევადობით.
3. სწრაფი გაყინვის ფუნქციის გააქტიურების შემდეგ ის ავტომატურად გაუქმდება გარკვეული პერიოდის შემდეგ.

საყინულის დეტალები

IEC 62552 სტანდარტების მიხედვით, საყინულეს უნდა ჰქონდეს შესაძლებლობა გაყინოს 4,5 კგ საკვები პროდუქტი -18°C-ზე ან დაბალ ტემპერატურაზე 25°C ოთახის ტემპერატურის პირობებში 24 საათის განმავლობაში, 100-ლიტრიანი საყინულის განყოფილების მოცულობისთვის.

საკვები პროდუქტების შენახვა შესაძლებელია მხოლოდ -18 °C-ზე დაბალ ტემპერატურაზე დიდი ხნის განმავლობაში. შეგიძლიათ შეინახოთ ახალი საკვები თვეების განმავლობაში (საყინულეში -18 °C ტემპერატურაზე ან ნაკლებზე). გაყინული საკვები პროდუქტები არ უნდა ეხებოდეს შიგნით უკვე გაყინულ საკვებს, რათა თავიდან იქნას აცილებული ნაწილობრივი გაყინვა. მოხარშეთ ბოსტნეული და გაფილტრეთ წყალი გაყინული შენახვის ვადის გასაგრძელებლად. გაფილტვრის შემდეგ მოათავსეთ საკვები ჰერმეტიკულ შეფუთვაში და შედგით საყინულეში. ბანანი, პომიდორი, სალათის ფოთოლი, ნიახური, მოხარშული კვერცხი, კარტოფილი და მსგავსი საკვები პროდუქტები არ უნდა იყოს გაყინული. ამ პროდუქტების გაყინვის შემთხვევაში უარყოფითად

იმოქმედებს მხოლოდ კვების ღირებულებები და კვების თვისებები. ლპობა, რომელიც საფრთხეს შეუქმნის ადამიანის ჯანმრთელობას, კითხვის ნიშნის ქვეშ არ არის.

საკვების განთავსება

საყინულე განყოფილების

თაროები: სხვადასხვა გაყინული საკვები, როგორცაა ხორცი, თევზი, ნაყინი, ბოსტნეული და ა.შ.

გამაგრილებელი განყოფილების

თაროები: საკვები ნივთები ქოთნებში, თავსახურიან თეფშებზე და კონტეინერებში, კვრცხი (დახურულ ყუთში)

გამაგრილებელი განყოფილების

კარის თაროები: მცირე და შეფუთული საკვები ან სასმელი

კრისპერი: ბოსტნეული და ხილი

ახალი საკვების განყოფილება:

დელიკატესები (საუზმე, ხორცპროდუქტები მოკლე დროში უნდა მიირთვათ)

8.2 კრისპერი

მაცივრის კრისპერი შექმნილია ბოსტნეულის სიახლის შესანარჩუნებლად მათი ტენიანობის შენარჩუნებით. ამ მიზნით კრისპერში გაძლიერებულია ცივი ჰაერის საერთო ცირკულაცია. შეინახეთ ხილი და ბოსტნეული ამ განყოფილებაში. ცალ-ცალკე შეინახეთ მწვანე ფოთლოვანი ბოსტნეული და ხილი მათი სიცოცხლის გასახანგრძლივებლად.

8.3 ტენიანობის კონტროლირებადი კრისპერი

Everfresh

ტენიანობის კონტროლირებადი კრისტერის ფუნქციით, ბოსტნეულისა და ხილის ტენიანობა კონტროლდება და საკვები ინახება უფრო დიდი ხნის განმავლობაში.

ჩვენ გირჩევთ, რომ კრისპერში მოათავსოთ ფოთლოვანი ბოსტნეული, როგორცაა სალათის ფოთოლი, ისპანახი და მსგავსი ბოსტნეული, რომლებიც მგრძობიარეა ტენიანობის დაკარგვის მიმართ, არა თავდაყირა ფესვებზე, არამედ რაც შეიძლება ჰორიზონტალურად.

ბოსტნეულის დადებისას ქვემოდან მოათავსეთ მიძიმე და მყარი ბოსტნეული, ზემოდან კი მსუბუქი და რბილი ბოსტნეულის სპეციფიკური წონის გათვალისწინებით.

არასოდეს დატოვოთ ბოსტნეული პლასტმასის ჩანთებში კრისპერში. მათი პლასტმასის ჩანთებში დატოვება იწვევს ბოსტნეულის ლპობას მოკლე დროში.

იმ სიტუაციებში, როდესაც სხვა ბოსტნეულთან კონტაქტი არ არის სასურველი, გამოიყენეთ შესაფუთი მასალები, როგორცაა ქაღალდი, რომელსაც აქვს გარკვეული დონის ფორიანობა ჰიგიენის თვალსაზრისით.

არ მოათავსოთ ხილი, რომელსაც აქვს მაღალი ეთილენის გაზის გამომუშავება, როგორცაა მსხალი, გარგარი, ატამი და განსაკუთრებით ვაშლი სხვა ბოსტნეულთან და ხილთან ერთად. ამ ხილიდან გამომავალმა ეთილენმა შესაძლოა

გამოიწვიოს სხვა ბოსტნეული და ხილი უფრო სწრაფად მომწიფდეს და უფრო მოკლე დროში გაფუჭდეს.

8.4 Crisper Technologies

ლოურჯი შუქი

ცისფერი შუქით განათებულ კრისპერებში შენახული ხილი და ბოსტნეული აგრძელებს ფოტოსინთეზს ლურჯი სინათლის ტალღის სიგრძის ეფექტის მეშვეობით და ამით ინარჩუნებს ვიტამინების შემცველობას.

HarvestFresh

ხილი და ბოსტნეული ინახება კრისპერებში განათებულ HarvestFresh ტექნოლოგია უფრო დიდხანს ინარჩუნებს მათ ვიტამინებს ლურჯი, მწვანე, წითელი განათების და მუქი ციკლების წყალობით, რომლებიც ახდენენ დღის ციკლის სიმულაციას. როდესაც თქვენი მაცივრის კარი იღება ბნელ პერიოდში HarvestFresh ტექნოლოგიით, თქვენი მაცივარი ავტომატურად გრძნობს ამას და ანათებს კრისპერს ერთ-ერთი ლურჯი, მწვანე ან წითელი შუქით, შესაბამისად თქვენი მოხერხებულობისთვის. მას შემდეგ, რაც მაცივრის კარს დახურავთ, ბნელი პერიოდი გაგრძელდება, რომელიც წარმოადგენს ღამის საათს დღის ციკლში.

8.5 რძის პროდუქტების ცივი შენახვის ადგილი

ცივი ჰაერის შესანახი განყოფილება

ეს განყოფილება უზრუნველყოფს დაბალ ტემპერატურას მაცივარში. გამოიყენეთ ეს ურნა დელიკატესების შესანახად (სალამი, ძხვეული, რძის პროდუქტები და ა.შ.), რომელიც

საჭიროებს შენახვის დაბალ ტემპერატურას ან ხორცის, ქათმის ან თევზის პროდუქტების დაუყოვნებლივ მონმარებისთვის. არ შეინახოთ ხილი და ბოსტნეული ამ ურნაში.

8.6 ყინულის შესანახი ადგილი

ყინულის კონტინერი

ყინულის თაიგული საშუალებას გაძლევთ მარტივად აიღოთ ყინული მაცივრიდან.

ყინულის თაიგულის გამოყენება

1. ამოიღეთ ყინულის თაიგული საყინულედან.
2. შეავსეთ ყინულის თაიგული წყლით.
3. მოათავსეთ ყინულის თაიგული საყინულეში. ყინული მზად იქნება დაახლოებით ორი საათის შემდეგ.
4. აიღეთ ყინულის თაიგული საყინულედან და ოდნავ მოხარეთ დამჭერზე, რომლის მიწოდებას აპირებთ. ყინული ადვილად ჩაედინება კერძში.

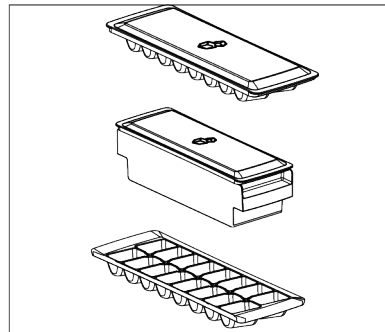

8.7 კარის გაღების გვერდის შეცვლა

თქვენი მაცივრის კარის გახსნის მხარე შეიძლება შეტრიალდეს იმ ადგილის მიხედვით, სადაც ის დადებთ. იმ პროდუქტებისთვის,

რომლებიც შეიცავს ელექტრონულ ჩვენებას, როცა ეს გჭირდებათ, აუცილებლად უნდა დარეკოთ უახლოეს ავტორიზებულ სერვისში.

8.8 კარის ღია გაფრთხილება

თქვენი მაცივრის კარის ღია გაფრთხილების სისტემა შეიძლება განსხვავდებოდეს მოდელის მიხედვით.

ვერსია 1;

თუ პროდუქტის კარი ღია რჩება გარკვეული დროის განმავლობაში (60-დან 120 წმ-მდე), ისმის აუდიო გამაფრთხილებელი სიგნალი; პროდუქტის მოდელიდან გამომდინარე, ასევე შეიძლება გამოიჩინდეს ვიზუალური გამაფრთხილებელი სიგნალი (შუქის ციმციმი). თუ დახურავთ მოწყობილობის კარს ან დააჭერთ ღილაკს მოწყობილობის ეკრანზე, ასეთის არსებობის შემთხვევაში, გამაფრთხილებელი ხმა შეწყდება.

ვერსია 2;

თუ მოწყობილობის კარი ღია რჩება გარკვეული პერიოდის განმავლობაში (60 წმ-დან 120 წმ-მდე), ისმის კარის გაღების სიგნალი. კარის გაღების სიგნალი თანდათან ისმის. პირველ რიგში, ხმოვანი გაფრთხილება იწყება. 4 წუთის შემდეგ, თუ კარი ჯერ კიდევ არ არის დაკეტილი, გააქტიურებულია ვიზუალური გაფრთხილება (განათების შუქი). კარის გაღების გაფრთხილება გადაიდება გარკვეული პერიოდის განმავლობაში (60 წამიდან 120 წმ-მდე), როდესაც დააჭირეთ პროდუქტის ეკრანზე რომელიმე ღილაკს, ასეთის არსებობის შემთხვევაში. შემდეგ პროცესი კვლავ დაიწყება. როდესაც

მოწყობილობის კარი დაიხურება, კარის გახსნის გაფრთხილება გაუქმდება.

8.9 განათების ნათურის გამოცვლა

თქვენი მაცივრის ნათურის/LED ნათურის შეცვლისთვის მიმართეთ ავტორიზებულ სერვისს.

ამ მოწყობილობაში გამოყენებული ნათურების გამოყენება დაუშვებელია სახლის განათებისთვის. ამ ნათურის გამოყენების დანიშნულებაა მომხმარებლისთვის მაცივრის/საყინულის უსაფრთხო გამოყენების უზრუნველყოფა.

8.10 AeroFlow

ეს არის ჰაერის განაწილების სისტემა, რომელიც უზრუნველყოფს ტემპერატურის ერთგვაროვან განაწილებას. ჰაერის მიმოქცევით უზრუნველყოფილია ტემპერატურის ერთგვაროვანი განაწილება ახალი საკვების შესანახ განყოფილებაში და ტემპერატურის მერყეობა ინახება დაბალ დონეზე. საკვებზე პირდაპირი ჰაერის დინება არ ხდება და ეს ხელს უწყობს ტენიანობის დაკარგვის შემცირებას. ის ინარჩუნებს მაცივრის ახალი საკვების განყოფილებაში შენახული საკვების სიახლეს. ამ გზით თქვენი საკვები უფრო სტაბილურ ტემპერატურაზე ინახება და ჰაერთან კონტაქტი მცირდება. ტენიანობის დაკარგვით ხელს უშლის საკვების გაშრობას და შეკუმშვას და უფრო დიდხანს უზრუნველყოფილია ახლად შენახვა.

8.11 კვერცხის დამჭერი

შეგიძლიათ კვერცხის დამჭერი მოათავსოთ კარზე ან სხეულის თაროზე, რომელიც გასურთ.

თუ კვერცხის დამჭერი უნდა დადოთ სხეულის თაროზე, გირჩევთ აირჩიოთ უფრო ცივი ქვედა თაროები.

- არასოდეს მოათავსოთ კვერცხის დამჭერი საყინულე განყოფილებაზე.

9 მოვლა და დასუფთავება

ჯერ წაიკითხეთ „უსაფრთხოების ინსტრუქციები“!

პროდუქტის გაწმენდამდე გამორთეთ იგი ან გათიშეთ დამცავი, რომლითაც ის დაკავშირებულია.

არ მოათავსოთ ხელები, ფეხები ან ლითონის საგნები მაცივრის ქვეშ ან მაცივარსა და იატაკს შორის რაიმე მიზეზით. შეიძლება დაფიქსირდეს გაჭედვა ან ნებისმიერმა ბასრმა კიდეშ შეიძლება გამოიწვიოს პირადი დაზიანება.

- არ გამოიყენოთ ბასრი ან აბრაზიული ხელსაწყოები პროდუქტის გასაწმენდად. არ გამოიყენოთ ისეთი მასალები, როგორცაა საყოფაცხოვრებო საწმენდი საშუალებები, საპონი, სარეცხი საშუალებები, გაზი, ბენზინი, გამხსნელი, სპირტი, ცვილი და ა.შ.
- მტკერი უნდა მოშორდეს სავენტილაციო ცხაურადად პროდუქტის უკანა მხარეს მინიმუმ წელიწადში ერთხელ (საფარის გახსნის გარეშე). გაწმინდეთ პროდუქტი მშრალი ქსოვილით.
- იზრუნეთ, რომ წყალი არ იყოს ნათურის საფარიდან და სხვა ელექტრო ნაწილებისგან.
- გაწმინდეთ კარი ნესტიანი ქსოვილით. ამოიღეთ მთელი შიგთავსი კარების და კორპუსის თაროების მოსახსნელად. ამოიღეთ კარის თაროები ზევით აწევით.

გაასუფთავეთ და გაამშრალეთ თაროები, შემდეგ დააბრუნეთ ადგილზე ზემოდან სრიალის გზით.

- არ გამოიყენოთ ქლორირებული წყალი ან საწმენდი საშუალებები პროდუქტის გარე ზედაპირზე და ქრომირებული ნაწილებზე. ქლორი გამოიწვევს ჟანგს ასეთ მეტალის ზედაპირებზე.
- არ გამოიყენოთ ბასრი და აბრაზიული იარაღები, საპონი, სახლის საწმენდი მასალები, სარეცხი საშუალებები, გაზი, ბენზინი, ლაქი და მსგავსი ნივთიერებები პლასტმასის ნაწილზე ანაბეჭდების დეფორმაციისა და მოცილების თავიდან ასაცილებლად. დასუფთავებისთვის გამოიყენეთ თბილი წყალი და რბილი ქსოვილი, შემდეგ კი გააშრეთ.
- პროდუქტებზე No-Frost ფუნქციის გარეშე, წყლის წვეთები და ყინული თითის სისქემდე შეიძლება აღმოჩნდეს გამაგრებული განყოფილების უკანა კედელზე. არ გაასუფთავოთ და არასოდეს წაისვათ ზეთები ან მსგავსი მასალები.
- პროდუქტის გარე ზედაპირის გასასუფთავებლად გამოიყენეთ მხოლოდ მსუბუქად დასველებული მიკრობოჭკოვანი ქსოვილი. ღრუბლებმა და სხვა სახის საწმენდმა ტანსაცმელმა შეიძლება გამოიწვიოს ნაკაწრები.

- პროდუქტის შიდა ზედაპირის გაწმენდის დროს ყველა მოსახსნელი კომპონენტის გასაწმენდად, ეს კომპონენტები გარეცხეთ რბილი ხსნარით, რომელიც შედგება საპნის, წყლისა და კარბონატისგან. გარეცხეთ და გააშრეთ კარგად. თავიდან აიცილეთ წყლის კონტაქტი განათების კომპონენტებთან და მართვის პანელთან.
- არ გამოიყენოთ ძმარი, ალკოჰოლი ან ალკოჰოლზე დაფუძნებული სხვა საწმენდი საშუალებები შიდა ზედაპირებზე.

უჟანგავი ფოლადის გარე ზედაპირები

გამოიყენეთ არააბრაზიული უჟანგავი ფოლადის საწმენდი საშუალება და წაისვით იგი რბილი, უჟანგავი ქსოვილით. გასაპრიალებლად, ნაზად წაშალეთ ზედაპირი წყლით დასველებული მიკრობოჭკოვანი ქსოვილით და გამოიყენეთ მშრალი გასაპრიალებელი არჩვი. ყოველთვის მიჰყევით უჟანგავი ფოლადის ძარღვებს.

10 პრობლემების მოგვარება

ჯერ წაიკითხეთ „უსაფრთხოების ინსტრუქციები“!

სერვისთან დაკავშირებამდე შეამოწმეთ ეს სია. ამით დაზოგავთ დროსა და ფულს. ეს სია მოიცავს ხშირ საჩივრებს, რომლებიც არ არის დაკავშირებული გაუმართავ სამუშაოსთან ან მასალებთან. აქ ნახსენები გარკვეული ფუნქციები შეიძლება არ ეხებოდეს თქვენს პროდუქტს.

თუ პრობლემა შენარჩუნებულია ამ განყოფილების ინსტრუქციების შესრულების შემდეგ, დაუკავშირდით

სუნის პრევენცია

პროდუქტი დამზადებულია ყოველგვარი სუნისანი მასალისგან. თუმცა, საკვების არასათანადო შენახვამ და შიდა ზედაპირების არასწორმა გაწმენდამ შეიძლება გამოიწვიოს სუნი.

- ამის თავიდან ასაცილებლად, ყოველ 15 დღეში ერთხელ გაიწმინდეთ შიგთავსი გაზიანი წყლით.
- შეინახეთ საკვები დალუქულ ჭურჭელში, რადგან დალუქულ ჭურჭელში შენახული საკვებისგან წარმოქმნილი მიკროორგანიზმები ცუდ სუნს გამოიწვევენ.
- არ შეინახოთ ვადაგასული და გაფუჭებული საკვები მაცივარში.

პლასტიკური ზედაპირების დაცვა

პლასტმასის ზედაპირებზე დაღვრილმა ზეთმა შეიძლება დააზიანოს ზედაპირი და დაუყოვნებლივ უნდა გაიწმინდოს თბილი წყლით.

თქვენს გამყიდველს ან ავტორიზებულ სერვისს. ნუ ეცდებით პროდუქტის შეკეთებას.

მაცივარი არ მუშაობს.

- დენის შტეფსელი ბოლომდე არ არის დაყენებული. >>> შეაერთეთ ის, რომ მთლიანად ჩაჯდეს სოკეტში.
- პროდუქტის კვების წყაროსთან ან მთავარ დაუკრავენ, რომელიც დაკავშირებულია პროდუქტთან, აფეთქებულია. >>> შეამოწმეთ დაუკრავენ.

კონდენსაცია გამაგრილებლის განყოფილების გვერდით კედელზე (MULTI ZONE, COOL CONTROL და FLEXI ZONE).

- კარი ძალიან ხშირად იღება. >>> ფრთხილად იყავით, რომ პროდუქტის კარი ძალიან ხშირად არ გაალოთ.
- გარემო ზედმეტად ნოტიოა. >>> არ დააინსტალიროთ პროდუქტი ტენიან გარემოში.
- სითხეების შემცველი საკვები ინახება დალუქულ საცავებში. >>> შეინახეთ სითხეების შემცველი საკვები დალუქულ საცავებში.
- პროდუქტის კარი ღიაა. >>> არ შეინახოთ პროდუქტის კარი ღიად დიდი ხნის განმავლობაში.
- თერმოსტატი დაყენებულია ძალიან გრილ ტემპერატურაზე. >>> დააყენეთ თერმოსტატი შესაბამის ტემპერატურაზე.

კომპრესორი არ მუშაობს.

- ელექტროენერჯის უეცარი გათიშვის ან კვების ბლოკის გამორთვისა და ხელახლა ჩართვის შემთხვევაში, გახის წინევა პროდუქტის გაგრილების სისტემაში არ არის დაბალანსებული, რაც იწვევს კომპრესორის თერმულ დაცვას. პროდუქტი განახლდება დაახლოებით 6 წუთის შემდეგ. თუ პროდუქტი არ განახლდება ამ პერიოდის შემდეგ, დაუკავშირდით სერვისს.
- გაყინვა აქტიურია. >>> ეს ნორმალურია სრულად ავტომატური გაყინვის პროდუქტისთვის. გაყინვა ხდება პერიოდულად.
- პროდუქტი არ არის ჩართული. >>> დარწმუნდით, რომ კვების კაბელი ჩართულია.

- ტემპერატურის პარამეტრი არასწორია. >>> აირჩიეთ შესაბამისი ტემპერატურის პარამეტრი.
- დენი გამორთულია. >>> პროდუქტი ჩვეულ რეჟიმში განაგრძობს ფუნქციონირებას დენის აღდგენის შემდეგ.

მაცივრის მუშაობის ხმაური იზრდება გამოყენებისას.

- პროდუქტის ოპერაციული შესრულება შეიძლება განსხვავდებოდეს გარემოს ტემპერატურის ცვალებადობის მიხედვით. ეს ნორმალურია და არ არის გაუმართაობა.

მაცივარი ძალიან ხშირად ან ძალიან დიდხანს მუშაობს.

- ახალი პროდუქტი შეიძლება იყოს უფრო დიდი ვიდრე წინა. უფრო დიდი პროდუქტები უფრო დიდხანს იმუშავებს.
- ოთახის ტემპერატურა შეიძლება იყოს მაღალი. >>> პროდუქტი ჩვეულებრივ იმუშავებს დიდი ხნის განმავლობაში მაღალ ოთახის ტემპერატურაზე.
- პროდუქტი შეიძლება ახლახან იყო მიერთებული ან შიგნით მოთავსებულია ახალი საკვები. >>> პროდუქტს უფრო მეტი დრო დასჭირდება, რათა მიაღწიოს დადგენილ ტემპერატურას, როდესაც ახლახან ჩართულია ან შიგნით ახალი საკვები მოთავსდება. ეს ნორმალურია.
- დიდი რაოდენობით ცხელი საკვები შესაძლოა ახლახან მოთავსებულიყო პროდუქტში. >>> არ მოათავსოთ პროდუქტში ცხელი საკვები.
- კარებს ხშირად ხსნიდნენ ან დიდხანს ინახავდნენ ღია. >>> შიგნით მოძრავი თბილი ჰაერი

გამოიწვევს პროდუქტის ხანგრძლივ მუშაობას. არ გაალოთ კარები ძალიან ხშირად.

- საყინულე ან მაცივრის კარი შეიძლება იყოს გაშლილი. >>> შეამოწმეთ, რომ კარები სრულად დახურულია.
- პროდუქტი შეიძლება დაყენდეს ძალიან დაბალ ტემპერატურაზე. >>> დააყენეთ ტემპერატურა უფრო მაღალ ხარისხზე და დაელოდეთ პროდუქტის დარეგულირებულ ტემპერატურას.
- მაცივრის ან საყინულე კარის სარეცხი მანქანა შეიძლება იყოს ჭუჭყიანი, გაცვეთილი, გატეხილი ან არასწორად დაყენებული. >>> გაასუფთავეთ ან შეცვალეთ შუასადებები. დაზიანებული/ დახეული კარის გამრეცხი გამოიწვევს პროდუქტის უფრო ხანგრძლივ მუშაობას მიმდინარე ტემპერატურის შესანარჩუნებლად.

საყინულე ტემპერატურა ძალიან დაბალია, მაგრამ უფრო მაგარი ტემპერატურა ადეკვატურია.

- საყინულე განყოფილების ტემპერატურა დაყენებულია ძალიან დაბალ ხარისხზე. >>> დააყენეთ საყინულე განყოფილების ტემპერატურა უფრო მაღალ ხარისხზე და კვლავ შეამოწმეთ.

გამაგრილებელი ტემპერატურა ძალიან დაბალია, მაგრამ საყინულე ტემპერატურა ადეკვატურია.

- გამაგრილებელი განყოფილების ტემპერატურა დაყენებულია ძალიან დაბალ ხარისხზე. >>> დააყენეთ გამაგრილებლის განყოფილების ტემპერატურა უფრო მაღალ ხარისხზე და კვლავ შეამოწმეთ.

საკვები პროდუქტები, რომლებიც ინახება გრილ განყოფილების უჯრებში, გაყინულია.

- გამაგრილებელი განყოფილების ტემპერატურა დაყენებულია ძალიან დაბალ ხარისხზე. >>> დააყენეთ გამაგრილებლის განყოფილების ტემპერატურა უფრო მაღალ ხარისხზე და კვლავ შეამოწმეთ.

მაცივარში ან საყინულეში ტემპერატურა ძალიან მაღალია.

- გამაგრილებლის განყოფილების ტემპერატურა დაყენებულია ძალიან მაღალ ხარისხზე. >>> მაცივრის განყოფილების ტემპერატურის დაყენება გავლენას ახდენს საყინულე განყოფილების ტემპერატურაზე. დაელოდეთ სანამ შესაბამისი ნაწილების ტემპერატურა საკმარის დონეს მიაღწევს გამაგრილებლის ან საყინულე განყოფილებების ტემპერატურის შეცვლით.
- კარებს ხშირად ხსნიდნენ ან დიდხანს ინახავდნენ ღია. >>> არ გაალოთ კარები ძალიან ხშირად.
- კარი შეიძლება გაღებული იყოს. >>> კარი მთლიანად დახურეთ.
- პროდუქტი შეიძლება ახლახან იყო მიერთებული ან შიგნით მოთავსებულია ახალი საკვები. >>> ეს ნორმალურია. პროდუქტს უფრო მეტი დრო დასჭირდება, რათა მიაღწიოს დადგენილ ტემპერატურას, როდესაც ახლახან ჩართულია ან შიგნით ახალი საკვები იქნება მოთავსებული.
- დიდი რაოდენობით ცხელი საკვები შესაძლოა ახლახან მოთავსებულიყო პროდუქტში. >>> არ მოათავსოთ პროდუქტში ცხელი საკვები.

რხევა ან ხმაური.

- ზედაპირი არ არის ბრტყელი ან გამძლე >>> თუ პროდუქტი ნელა მოძრაობს, შეცვალეთ სადგამები პროდუქტის დასაბალანსებლად. ასევე დარწმუნდით, რომ ნიადაგი საკმარისად გამძლეა პროდუქტის ასატანად.
- პროდუქტზე მოთავსებულმა ნებისმიერმა ნივთმა შეიძლება გამოიწვიოს ხმაური. >>> ამოიღეთ პროდუქტზე განთავსებული ნებისმიერი ნივთი.
- პროდუქტი გამოსცემს სითხის გადინების ხმაურს, შესხურებას და ა.შ.
- პროდუქტის მუშაობის პრინციპები მოიცავს თხევადი და აირის ნაკადებს. >>> ეს ნორმალურია და არა გაუმართაობა.

პროდუქტიდან ისმის ქარის ხმა.

- გაგრძელების პროცესისთვის პროდუქტი იყენებს ვენტილატორის. ეს ნორმალურია და არ არის გაუმართაობა.

პროდუქტის შიდა კედლებზე არის კონდენსაცია.

- ცხელი ან ნოტიო ამინდი გაზრდის ყინვას და კონდენსაციას. ეს ნორმალურია და არ არის გაუმართაობა.
- კარებს ხშირად ხსნიდნენ ან დიდხანს ინახავდნენ ღია. >>> არ გააღო კარები ძალიან ხშირად; თუ ღიაა, დახურეთ კარი.
- კარი შეიძლება გაღებულ იყოს. >>> კარი მთლიანად დახურეთ.

პროდუქტის ექსტერიორზე ან კარებს შორის არის კონდენსაცია.

- ატმოსფერული ამინდი შეიძლება იყოს ნოტიო, ეს საკმაოდ ნორმალურია ნოტიო ამინდში. >>> ტენიანობის შემცირებისას კონდენსაცია გაიფანტება.

ინტერიორს ცუდი სუნი ასდის.

- პროდუქტი რეგულარულად არ იწმინდება. >>> რეგულარულად გაასუფთავეთ ინტერიერი ღრუბლის, თბილი და გაზიანი წყლით.
- ზოგიერთმა დამჭერმა და შესაფუთმა მასალამ შეიძლება გამოიწვიოს სუნი. >>> გამოიყენეთ დამჭერები და შესაფუთი მასალები სუნის გარეშე.
- საკვები მოთავსებული იყო დალუქულ საყრდენებში. >>> შეინახეთ საკვები დალუქულ სათავსოებში. მიკროორგანიზმებმა შეიძლება გავრცელდეს დალუქული საკვებიდან და გამოიწვიოს ცუდი სუნი.
- ამოიღეთ ვადაგასული ან გაფუჭებული საკვები პროდუქტიდან.

კარი არ იკეტება.

- საკვების შეფუთვამ შეიძლება ბლოკოს კარი. >>> გადაიტანეთ ნებისმიერი ნივთი, რომელიც ბლოკავს კარებს.
- პროდუქტი არ დგას სრულ ვერტიკალურ მდგომარეობაში მიწაზე. >>> დაარეგულირეთ სადგამები პროდუქტის დასაბალანსებლად.
- ზედაპირი არ არის ბრტყელი ან გამძლე >>> დარწმუნდით, რომ ზედაპირი ბრტყელია და საკმარისად გამძლეა პროდუქტის ასატანად.

კრისპერი გაჭედლილია.

- საკვები პროდუქტები შეიძლება შეხებაში იყოს უჯრის ზედა ნაწილთან. >>> მოაწესრიგეთ საკვები პროდუქტები უჯრაში.

ტემპერატურა პროდუქტის ზედაპირზე.

- მაღალი ტემპერატურა შეიძლება შეინიშნოს ორ კარს შორის, გვერდითა პანელებზე და უკანა გრილის ზონაზე, სანამ თქვენი პროდუქტი მუშაობს. ეს ნორმალურია და არ საჭიროებს მომსახურებას.

ვენტილაციური აგრძელებს მუშაობას კარის გაღებისთანავე.

- ვენტილაციური შეიძლება გააგრძელოს მუშაობა, როდესაც საყინულე კარი ღიაა.

თუ პრობლემა შენარჩუნებულია ამ განყოფილების ინსტრუქციების შესრულების შემდეგ, დაუკავშირდით თქვენს გამყიდველს ან ავტორიზებულ სერვისს. ნუ ეცდებით პროდუქტის შეკეთებას. ეს ნორმალურია.

