

# beko

## Çay ve Filtre Kahve Makinesi

Kullanma Kılavuzu



CFM 8449 I

TR

CE

01M-7460020200-4624-02

# Lütfen önce bu kılavuzu okuyun!

Değerli Müşterimiz,

Beko ürününü tercih ettiğiniz için teşekkür ederiz. Yüksek kalite ve teknoloji ile üretilmiş olan ürününüzün size en iyi verimi sunmasını istiyoruz. Bunun için, bu kılavuzun tamamını ve verilen diğer belgeleri ürünü kullanmadan önce dikkatle okuyun ve bir başvuru kaynağı olarak saklayın. Ürünü başka birisine verirsiniz, kullanma kılavuzunu da birlikte verin. Kullanma kılavuzunda belirtilen tüm bilgi ve uyarıları dikkate alarak talimatlara uyun.

## Sembollerin anlamları

Bu kullanma kılavuzunun çeşitli kısımlarında aşağıdaki semboller kullanılmıştır:



Cihazın kullanımıyla ilgili önemli bilgiler ve faydalı tavsiyeler.



**UYARI:** Can ve mal güvenliğiyle ilgili tehlikeli durumlar konusunda uyarılar.



Gıda ile temasa uygundur.



Sıcak yüzeylerle ilgili uyarı.



Elektrik çarpması uyarısı.



GERİ DÖNÜŞTÜRÜLMÜŞ &  
GERİ DÖNÜŞTÜRÜLEBİLİR  
KAĞIT

# İÇİNDEKİLER

## 1 Önemli Güvenlik ve Çevre Talimatları 4

- 1.1 Genel güvenlik ..... 4
- 1.2 AEEE yönetmeliğine uyum ve atık ürünün elden çıkarılması ..... 7
- 1.3 Ambalaj bilgisi ..... 7
- 1.4 Kimyasal Mevzuat Bilgisi ..... 7

## 2 Kullanım 10

- 2.1 İlk kullanım ..... 10
- 2.2 Siyah çay demleme ..... 10
- 2.3 Bitki çayı demleme ..... 13
- 2.4 Filtre kahve demleme ..... 14
- 2.5 Su ısıtma ..... 18
- 2.6 Saat ayarı ..... 20
- 2.7 İleri zamanlı çay ve kahve demleme ..... 22
- 2.8 Miktarlar ..... 25
  - 2.8.1 Siyah çay demleme için tavsiye edilen çay miktarları ..... 25
  - 2.8.2 Filtre kahve demleme için tavsiye edilen kahve miktarları ..... 25
- 2.9 Uyku modu ..... 26
- 2.10 Bildirimler ..... 26
  - 2.10.1 HomeWhiz Fonksiyonu ..... 27
  - 2.10.2 HomeWhiz Kurulum ve Kullanıcı Hesap Ayarları ..... 27
  - 2.10.3 HomeWhiz ürün kurulumu ..... 28

## 3 Temizlik ve bakım 29

- 3.1 Temizlik ..... 29
- 3.2 Temizleme modu ..... 31
- 3.3 Kireç çözme ..... 32
- 3.4 Saklama ..... 33
- 3.5 Taşıma ve nakliye ..... 33
- 3.6 Enerji tasarrufu için yapılması gerekenler ..... 33

# 1 Önemli Güvenlik ve Çevre Talimatları

Bu bölümde, yaralanma ya da maddi hasar tehlikelerini önlemeye yardımcı olacak güvenlik talimatları yer almaktadır.

Bu talimatlara uyulmaması halinde her türlü garanti geçersiz hale gelir.

## 1.1 Genel güvenlik

- Bu cihaz, uluslararası güvenlik standartlarına uygundur.
- Cihaz, 8 yaş ve üzeri çocuklar ve fiziksel, algısal ve zihinsel yetenekleri azalmış veya tecrübe ve bilgi eksikliği olan kişiler tarafından gözetim altında veya cihazın güvenli bir şekilde kullanımına ve karşılaşılan ilgili tehlikelerin anlaşılmasına dair talimat verilirse kullanılabilir.
- Çocuklar cihazla oynamamalıdır. Temizlik ve kullanıcı bakım işlemleri, 8 yaş üzeri ve başlarında bir büyük olmadığı sürece çocuklar tarafından yapılmamalıdır.
- Cihaz ve kablosunu 8 yaşından küçük çocukların erişemeyeceği şekilde saklayın.
- Elektrik kablosu veya cihaz hasarlıysa kullanmayın. Yetkili servise başvurun.
- Bu cihaz ticari kullanım için tasarlanmamıştır, sadece aşağıda belirtilen yerler gibi ev ve benzeri uygulamalarda kullanımı amaçlar:
  - Dükkanlarda, bürolarda ve diğer çalışma ortamlarındaki personele ait mutfak alanları,
  - Çiftlik evleri,
  - Müşteriler tarafından motellerde otellerde kullanılan yerler ve diğer mesken tipi çevreler,
  - Yatma yerleri ve kahvaltı yapılan ortamlar.
- Şebeke güç kaynağınız cihazın tip etiketinde belirtilen bilgilere uygun olmalıdır.
- İlave koruma için bu cihaz, maksimum 30 mA'lık anma değerine sahip bir ev aletleri artık akım cihazına bağlanmalıdır.
- Cihazı topraklı prizde kullanın.

# 1 Önemli Güvenlik ve Çevre Talimatları

- Cihazı uzatma kablosuyla kullanmayın.
- Elektrik kablosunun hasar görmesini önlemek için sıkışmasını, kıvrılmasını veya keskin kenarlara sürtünmesini engelleyin.
- Elleriniz nemli veya ıslakken cihaza veya fişine dokunmayın.
- Cihazı maksimum çizgisinin üzerinde doldurmayın. Kaynayan su dışarı sıçrayabilir.
- Cihazı minimum çizgisinin altında doldurmayın.
- Su kaynarken su ısıtıcısı kapağını açmayın.
- Sıcak buhar teması riskine karşı cihaz kapağı ve tutma sapını buhar çıkış kanallarının üzerine gelmeyecek şekilde konumlandırın.
- Cihazı demliği ile birlikte kullanın.
- Cihazın kapağının havalandırma çıkışlarını, sıcak buhar üzerinize gelmeyecek şekilde konumlandırın.
- **UYARI:** Su kaynar haldeyken kapağı çıkarmayın.
- **DİKKAT:** Kapağı, buharın tutamağa yönelmemesi için doğru şekilde yerleştirin.
- **UYARI:** Yüzeyde çatlak varsa, cihazı kullanmayın.
- Cihazı sadece tutamağından tutun.
- Cihazı içerisinde su olmadan çalıştırmayın.
- Cihaza, taban ünitesinden ayırarak su doldurun.
- Cihazı yalnızca verilen taban ünitesi ile birlikte kullanın.
- Cihazı sabit ve düz bir yüzeyde kullanın ve muhafaza edin.
- Cihazı parçalarına ayırmayın.
- Sadece orijinal parçaları veya üretici tarafından tavsiye edilen parçaları kullanın.
- Cihazı temizlemeden önce fişini prizden çekin ve temizlik sonrasında tamamen kurutun.

# 1 Önemli Güvenlik ve Çevre Talimatları

- Cihazı, taban ünitesini veya elektrik kablosunu asla su veya başka bir sıvıya sokmayın.
- Ambalaj malzemelerini saklıyorsanız çocukların ulaşamayacağı bir yerde muhafaza edin.
- Cihaz sadece su kaynatmak için tasarlanmıştır. Diğer sıvıları kaynatmak için kullanılamaz bu durumda tehlikeye yol açabilir.
- Cihaz yüzeylerinin ve ısıtıcı plakanın soğuduğundan emin olmadan yüzeye ve plakaya dokunmayınız.
- Ürün baza konnektörünü sıçrayan su/sıvılara karşı koruyunuz. Ürün baza konnektörünün her zaman kuru ve temiz olmasına özen gösteriniz.
- Demleme esnasında demleme haznesi kapağını açmayın.
- Cihazı kullanmadan önce yüzey üzerindeki su damlacıklarını silin.
- Su ısıtıcısını yerine yerleştirmeden önce kapağının kapalı olduğuna dikkat edin.
- Cihazınızı mutfak dolapları, çekmeceleri ve kabinleri içerisinde kullanmayınız
- UYARI: Isıl kesicinin istenmeden başlangıç konumuna gelmesinden kaynaklanan bir tehlikeyi önlemek için, bu cihaz bir zamanlayıcı benzeri harici bir anahtarlama düzeni üzerinden beslenmemeli veya yardımcı program vasıtasıyla düzenli olarak devresi kapatılan ve açılan bir devreye bağlanmamalıdır.
- Bluetooth modu aktif ve cihazınız bağlıken uzaktan çalıştırma modu devrededir. Ürününüzün aktif olarak uzaktan çalıştırıldığında ürün üzerindeki bluetooth LED sabit bir biçimde mavi yanar. Diğer detaylı modlar için 2.10. HomeWhiz maddesini inceleyiniz.

# 1 Önemli Güvenlik ve Çevre Talimatları

## 1.2 AEEE yönetmeliğine uyum ve atık ürünün elden çıkarılması



Bu ürün, T.C. Çevre, Şehircilik ve İklim Değişikliği Bakanlığı tarafından yayımlanan Atık Elektrikli ve Elektronik Eşyaların Yönetimi Hakkında Yönetmelik'e uygundur. Bu ürün, geri dönüşümlü ve tekrar kullanılabilir nitelikteki yüksek kaliteli parça ve malzemelerden üretilmiştir. Bu nedenle, ürünü, hizmet ömrünün sonunda evsel veya diğer atıklarla birlikte atmayın. Elektrikli ve elektronik cihazların geri dönüşümü için bir toplama noktasına götürün. Bu toplama noktalarını bölgenizdeki yerel yönetime sorun. Kullanılmış ürünleri geri kazanıma vererek çevrenin ve doğal kaynakların korunmasına yardımcı olun.

## 1.3 Ambalaj bilgisi



Ürünün ambalajı, Ulusal Mevzuatımız gereği geri dönüştürülebilir malzemelerden üretilmiştir. Ambalaj atığını evsel veya diğer atıklarla birlikte atmayın, yerel otoritenin belirttiği ambalaj toplama noktalarına atın.

## 1.4 Kimyasal Mevzuat Bilgisi

Bu ürün 32055 sayılı ve 26 Aralık 2022 tarihli Elektrikli ve Elektronik Eşyalarda Bazı Zararlı Maddelerin Kullanımının Kısıtlanmasına İlişkin Yönetmelik'e uygundur.

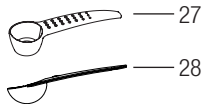
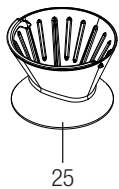
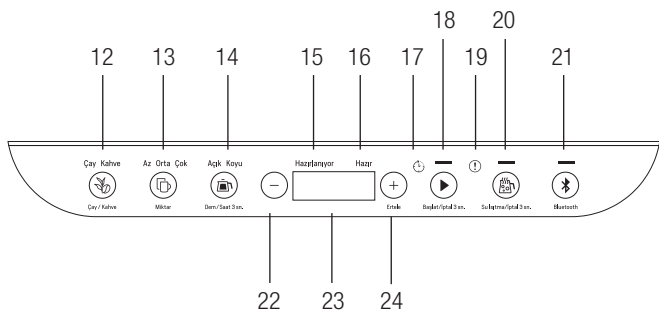
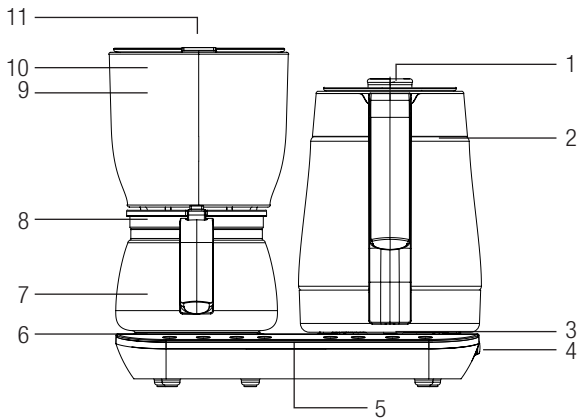



1. Su ısıtıcısı kapađı
2. Su ısıtıcısı
3. Su tahliye deliđi
4. Ama / Kapatma dđmesi
5. Kontrol paneli
6. Karaf ısıtıcı yzey
7. Cam karaf
8. Cam karaf kapađı
9. Demleme odası
10. Demleme haznesi
11. Demleme odası kapađı
12. ay / Kahve ledi ve tr seim butonu
13. Az/ Orta/ ok ledi ve Miktar seim butonu
14. Aık/Koyu ledi, Dem seimi butonu ve Saat ayarı butonu
15. Hazırlanıyor ledi
16. Hazır ledi
17. İleri zamanlı ay ve kahve demleme aktif ledi
18. Bařlatma aktif ledi ve Bařlat/ İptal seim butonu
19. Hata ledi
20. Su ısıtıcısı aktif ledi ve Su ısıtıcısı bařlat/ İptal seim butonu
21. BLE ledi ve seim modu
22. Saat ayarı - butonu
23. Display gsterge ekranı
24. Saat ayarı + ve zaman erteleme butonu
25. Filtre kahve demleme haznesi
26. ay filtresi
27. Kahve lim kařıđı
28. ay lim kařıđı

## Teknik veriler

**Gerilim:** 220-240 V~, 50 Hz

**G:** 1800 W

**Max. su hacmi:** 2 L

**Kablo boyu:** 75 cm

**Frekans Bandı:** 2.4 ISM / 2.4-2.5 GHz ya da 2402-2480 MHz

**Maks. İletim Gc:** 0 dBm (1 mW)

**Bluetooth / Wireless:** Bluetooth

Software Bilgisi: BLE 4.2 version / Yazılım v0.x.x

Teknik ve tasarım deđiřiklikleri yapma hakkı saklıdır.

rnnz zerinde bulunan iřaretlemelemlerde veya rnle birlikte verilen diđer basılı dkmanlarda beyan edilen deđerler, ilgili standartlara gre laboratuvar ortamında elde edilen deđerlerdir. Bu deđerler, rnn kullanım ve ortam řartlarına gre deđiřebilir.

## 2 Kullanım

### 2.1 İlk kullanım

1. Cihazı ilk kez kullanmadan önce su ısıtıcısı, cam karaf ve demleme haznesini 3.1 Temizlik bölümüne uygun olarak temizleyin.
2. Cihazın dik konumda ve dengeli, düz, temiz, kuru ve kaymayan bir yüzeyde durduğundan emin olun.

### 2.2 Siyah çay demleme

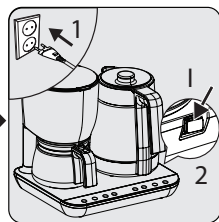
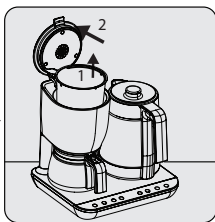

Su ısıtıcısını yerinden kaldırın. Kapağını açın ve içerisine max. seviyesine kadar su doldurun, kapağını kapatarak yuvasına yerleştirin.

Demleme odasının kapağını açın. Demleme odasının içine metal çay demleme haznesini yerleştirin. İhtiyacınıza uygun çay miktarını ölçü kaşığı ile doldurun ve demleme odası kapağını kapatın.

Fişi prize takın. Açma/Kapatma tuşunu "I" konumuna getirin.

**i**

Demleme odası kapağı açık kaldığı müddetçe su ısıtıcısından otomatik su transferi gerçekleşmeyecektir.

Çay demlemede mutlaka metal çay demleme haznesini kullanın.

## 2 Kullanım

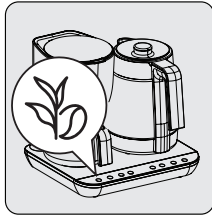

Çay / Kahve  butonuna basarak "Çay" seçeneğini aktif hale getirin. Butona her basışınızda seçiminiz değişecektir.

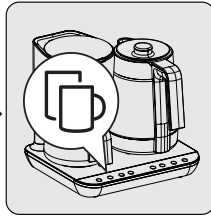

Miktar  butonuna basarak Az-Orta-Çok seçimlerinden birini yapın. Butona her basışınızda seçiminiz değişecektir.

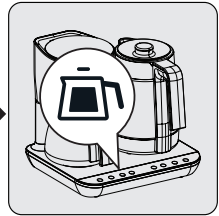

Dem  butonuna basarak Açık-Koyu kıvam seçimlerinden damak tadınıza uygun olanı seçin. Butona her basışınızda seçiminiz değişecektir.



Başlat/İptal 3sn.  butonuna basarak çay demleme işlemini başlatın.

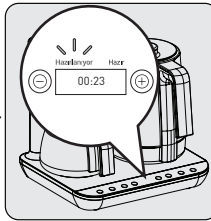

Başlatma işlemi aktif olduğunda kontrol panelindeki "Hazırlanıyor" simgesi yanacak ve çayın hazır olma süresi saat ekranında geriye doğru sayacaktır.

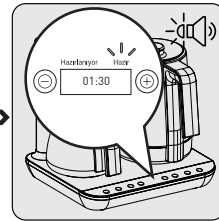

Çayınız hazır olduğunda melodi duyulacak ve kontrol panelindeki "Hazır" simgesi yanacaktır. Cam karafı yerinden alabilirsiniz.

## 2 Kullanım



Başlat butonuna bastıktan sonra demleme haznesine otomatik olarak su aktarılır. Su aktarımı esnasında su ısıtıcısını yerinden kaldırmayın ve demleme odası kapağını açmayın.



Cam karaftaki çay ve su ısıtıcısı içerisindeki suyu isteğinize uygun olarak karıştırarak servis edebilirsiniz.



Çay demleme işlemi iptal etmek için "Başlat/Iptal 3sn." butonuna 3sn. basılı tutarak çay demleme işlemi iptal edebilirsiniz. Çay demleme işlemi iptal ederken 3'ten geriye sayımı göreceksiniz. Geri sayım bitene kadar botondan parmağınızı kaldırmayın.

## 2 Kullanım

### 2.3 Bitki çayı demleme



Su ısıtıcısını yerinden kaldırın. Kapağını açın ve içerisine max. seviyesine kadar su doldurun, kapağını kapatarak gövdedeki yuvasına yerleştirin.

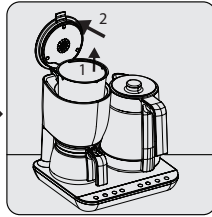

Demleme odasının kapağını açın. Demleme odasının içindeki demleme haznesine ihtiyacınıza uygun çay miktarını ölçü kaşığı ile doldurun ve demleme odası kapağını kapatın.

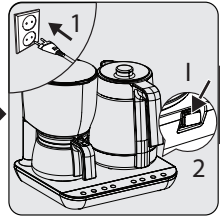

Fişi prize takın. Açma/Kapatma tuşunu "I" konumuna getirin.



Bitki çayı demlemesine HomeWhiz uygulaması üzerinden devam ederek demleme işlemini başlatabilirsiniz.

## 2 Kullanım

### 2.4 Filtre kahve demleme

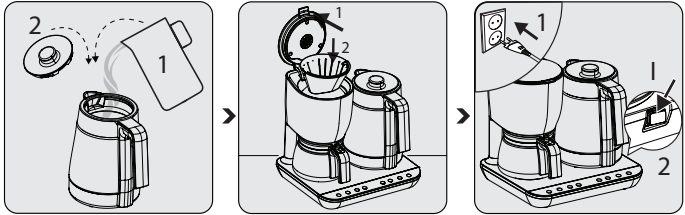

Su ısıtıcısını yerinden kaldırın. Kapağını açın ve içerisine max. seviyesine kadar su doldurun kapağını kapatarak gövdedeki yuvasına yerleştirin.

Demleme odasının kapağını açın. Demleme odasının içine kahve demleme haznesini ve uygun bir kağıt filtre (1 x 4) alıp demleme haznesinin içine yerleştirin. İhtiyacınıza uygun kahve miktarını ölçü kaşığı ile doldurun ve demleme odası kapağını kapatın.

Fişi prize takın. Açma/ Kapatma tuşunu "I" konumuna getirin.





- Kahve pişirmede mutlaka kahve demleme haznesini ve kağıt filtre (1x4) kullanın.
- Tek seferde sadece bir kağıt filtre kullanın. Kağıt filtrenin bükülüp katlanmadığından emin olun.

## 2 Kullanım

**i**

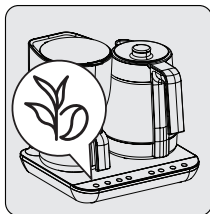
Demleme odasındaki, demleme haznesi kirli ise tutamağından tutarak kaldırın ve temizleyin. Her Çay ve Filtre kahve demleme sonrasında ürünü ve demleme haznesini, temizleme adımı tarif edildiği şekilde bekletmeden temizleyiniz. Aksi halde koku, tat geçişi olabilir.



Çay / Kahve  butonuna basarak "Kahve" seçeneğini aktif hale getirin. Butona her basışınızda seçiminiz değişecektir.

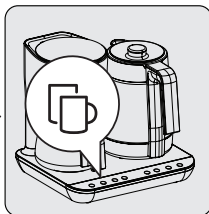

Miktar  butonuna basarak Az-Orta-Çok seçimlerinden birini yapın. Butona her basışınızda seçiminiz değişecektir.

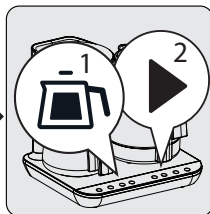

Dem  butonuna basarak Açık-Koyu kıvam seçimlerinden damak tadınıza uygun olanı seçin. Butona her basışınızda seçiminiz değişecektir. "Başlat/İptal 3sn" butonuna basarak kahve demleme işlemini başlatın. Butona her basışınızda seçiminiz değişecektir.

## 2 Kullanım

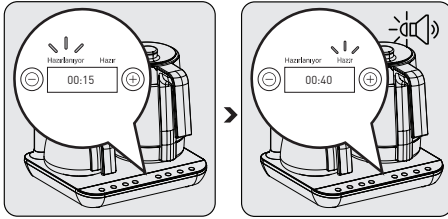

Başlatma işlemi aktif olduğunda kontrol panelindeki "Hazırlanıyor" simgesi yanacak ve kahvenin hazır olma süresi saat ekranında geriye doğru sayacaktır.

Kahveniz hazır olduğunda melodi duyulacak ve kontrol panelindeki "Hazır" simgesi yanacaktır. Cam karafı yerinden alarak kahvenizi servis edebilirsiniz.



Başlat butonuna bastıktan sonra demleme haznesine otomatik olarak su aktarılır. Su aktarımı esnasında su ısıtıcısını yerinden kaldırmayın ve demleme odası kapağını açmayın.



Kahve demleme işlemi iptal etmek için "Başlat/İptal 3sn." butonuna 3 sn. basılı tutarak kahve demleme işlemi iptal edebilirsiniz. Kahve demleme işlemi iptal ederken 3'ten geriye sayım görülür. Geri sayım bitene kadar botondan parmağınızı kaldırmayın.

- En son kullanılan demleme ayarı cihaz açıldığında ekrana gelir.
- Demleme haznesine demleme yapılacak miktar seçimine göre su aktarılır. Su aktarımı esnasında su ısıtıcısını yerinden kaldırmayın ve demleme odası kapağını açmayın.
- Su aktarımı dışındaki durumlarda su ısıtıcısına su eklemesi yapılabilir.



## 2 Kullanım

- Çay / Kahve demleme işlemi seçilen dem kıvamına göre farklı sürelerde tamamlanır.
- Çayınız hazır olduktan sonra cihaz çayın sıcaklığını koruması için siyah çay 90 dakika, yeşil çay 30 dakika boyunca hem cam karaftaki çayın hemde su ısıtıcısındaki suyun sıcaklığını koruyacaktır.
- Kahveniz hazır olduktan sonra cihaz kahvenin sıcaklığını koruması için 40 dakika boyunca cam karaftaki kahvenin sıcaklığını koruyacaktır. Ayrıca sıcak tutma süresi boyunca bir defaya mahsus olmak üzere, bir kez + butonuna basılması halinde sıcak tutma süresi 20 dakika uzatılabilir.
- Sıcak tutma modu süresi saat ekranında geriye doğru sayacaktır. Sıcak tutma modu süresi dolduğunda sesli uyarı ile birlikte sonlanacaktır.
- Cam karaftaki çayınız veya kahveniz bittiğinde sıcak tutma modunu iptal edebilirsiniz. İşlemi iptal etmek için "Başlat/İptal 3sn." butonuna 3sn basılı tutarak sıcak tutma modu iptal edilir.
- Çay veya Kahveniz süzülerek cam karafa aktarıldığından dolayı berrak, lezzetli ve hoş bir tat elde edeceksiniz.
- Çay ve kahve demleme haznelerini suyun altında yıkayabilirsiniz.
- Çay veya Kahve demleme işlemi iptal ettiğinizde ekranda iptal animasyonu görünür. Demleme haznesine su aktarıldı ise, demleme haznesindeki su cam karafa dökülür. Bu işlem miktara bağlı olarak yaklaşık 1-3 dakika sürer. Aktarma işlemi bitene kadar cam karaf yerinden alınmamalıdır.
- Çayın açık-koyu kıvamına uygun olarak yapılabilmesi için su sertliği önemli bir parametredir. (Bakınız Tarif Kitapçığı).

## 2 Kullanım



- Karaf içerisindeki çayın veya kahvenin geri sayım süresi tamamlanmadan bitmesi durumunda cam karafın karaf ısıtıcı üzerine koyulmaması gerekmektedir. Aksi halde cam karafınız zarar görebilir.
- Demleme sırasında demleme haznesine ve cam karafa su ilave etmeyin.
- Demleme süresi tamamlandıktan sonra demleme haznesinden cam karafa çay veya kahve süzülerek aktarılır. Bu işlem miktara bağlı olmak üzere yaklaşık olarak 1-3 dakika sürer. Çay veya kahve cam karafa aktarımı süresince cam karafı yerinden almayın.

### 2.5 Su Isıtma



- Su ısıtıcısına su doldururken minimum miktarın altında kalmayacak, maximum miktarı geçmeyecek kadar su doldurmaya dikkat edin.
- Sıcaklık değerleri 50°- 99°C derece arasında seçilebilir. Su ısıtıcısı modundan çıkılıp tekrar su ısıtıcısı modu seçildiğinde sıcaklık ayarı tekrar yapılmalıdır. Herhangi bir sıcaklık ayarı yapılmaz ise su ısıtıcısı 99°C dereceye kadar su kaynatır.



Cihazı sadece su kaynatmak için kullanabilirsiniz.

## 2 Kullanım



Su ısıtıcısını yerinden kaldırın. Kapağını açın ve içerisine ihtiyacınıza göre su doldurun kapağını kapatarak gövdedeki yuvasına yerleştirin.



Fişi prize takın. Açma/Kapatma tuşunu "1" konumuna getirin.

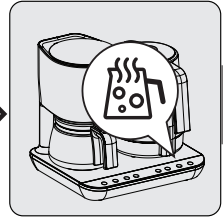

Su Isıtma/Iptal 3sn.  butonuna basarak kaynatma işlemini başlatabilirsiniz.

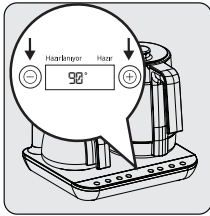

Su ısıtma modunu aktif ettikten sonra – veya + butonlarına basarak suyu ısıtmak istediğiniz sıcaklığa ayarlayabilirsiniz.

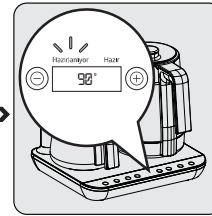

Kaynatma işlemi başlatıldığında kontrol panelindeki "Hazırlanıyor" simgesi yanacak ve ekranda ayarladığınız sıcaklık derecesini göreceksiniz.

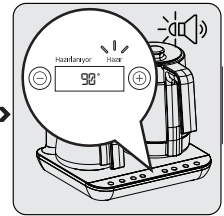

Su, ayarladığınız sıcaklığı gelince uyarı sesi ile birlikte kontrol panelindeki "Hızır" simgesi yanacaktır. Su ısıtıcısını yerinden alabilirsiniz.

## 2 Kullanım

**i**

Su ısıtıcısı modunu iptal etmek için "Su Isıtma/İptal 3sn." butonuna 3 sn. basılı tutarak işlemi iptal edebilirsiniz. Su ısıtma işlemini iptal ederken 3'ten geriye sayımı göreceksiniz. Geri sayım bitene kadar botondan parmağınızı kaldırmayın.

**i**

- Suyunuz, seçtiğiniz sıcaklığa ulaştıktan sonra su ısıtıcısı yerinden alınmaz ise 30 dakika süresince seçtiğiniz sıcaklıkta tutulacak; su ısıtıcısı yerinden alınırca, sıcak tutma iptal edilecektir. Suyunuz, seçtiğiniz sıcaklığa ulaştınca sesli uyarı verecektir.
- Suyunuz, seçtiğiniz sıcaklığa ulaşmadan önce su ısıtıcısı yerinden alınıp tekrar yerine koyulduğunda seçilen sıcaklığa ulaşmak üzere çalışmaya devam edecek ve 30 dakika boyunca sıcak tutulacaktır.

### 2.6 Saat ayarı

**i**

Cihazı kullanmadan önce saati ayarlamanızı öneririz.

## 2 Kullanım

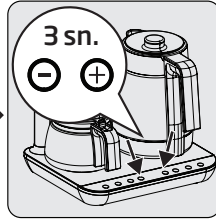
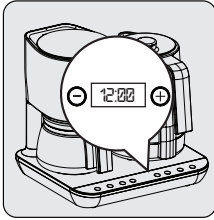

Cihazda ilk açılma saati olarak kontrol panelinde 30 saniye boyunca saat göstergesinde 12:00 yanıp söndüğü durumda – veya + butonları ile saat ayarı yapılması beklenir.

İstenilen saat ayarlandıktan sonra Dem/Saat 3sn. tuşuna basarak onaylama sesi ile beraber saat ayarı yapılmış olur.



Saat ayarı bozuldu ise yeniden saat ayarı yapın.



- Saati tekrar ayarlamak istediğinizde Dem/Saat 3sn. tuşuna 3 saniye basıldığında saat ekran üzerinde yanıp sönmeye başlar ve saat ayarına girilmiş olur.
- Saat yanıp sönerken – veya + tuşlarına basıldığında görülen saat değişir. Uzun basılması durumunda saat hızlanarak değişir.
- İstenen saat ayarlandıktan sonra Dem/Saat 3sn. veya Başlat/İptal 3sn. tuşuna kısa basarak onaylama sesi ile beraber saat ayarı yapılmış olur. 10 saniye boyunca hiçbir tuşa basılmaması durumunda ise buzzer iptal sesi ile birlikte saat eski haline döner.



Saat ayarı, elektrik kesildiği veya cihazın kullanılmadığı durumlarda 1 hafta boyunca korunacaktır.

## 2 Kullanım

### 2.7 İleri zamanlı çay ve kahve demleme

İleri zamanlı çay ve kahve demleme modu, istediğiniz ileri bir saatte otomatik olarak çay veya kahve demlemek için kullanılan bir fonksiyondur.



- 40 dakikadan daha kısa süreler için ileri zamanlı demleme ayarı yapılamaz. Bu süre için normal modda demleme yapın.
- Üründe, ileri zamanlı çay veya kahve demleme modu kullanılarak, gerçek saatin max. 24 saat sonrasına kadar ayar yapılabilmektedir.
- Gerçek saatin doğru ayarlanmış olmasına dikkat edin. Aksi takdirde istediğiniz saatte çay veya kahveniz hazırlanmayacaktır.

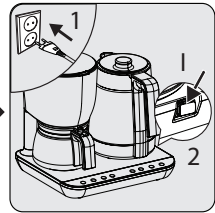
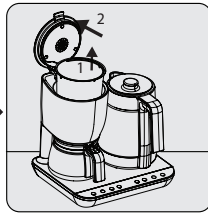
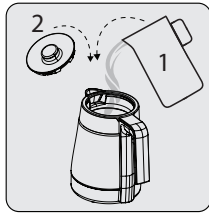

Su ısıtıcısını yerinden kaldırın. Kapağını açın ve içerisine max. seviyesine kadar su doldurun kapağını kapatarak gövdedeki yuvasına yerleştirin.

Demleme odasının kapağını açın. Çay veya Kahve seçiminize göre demleme odasının içine uygun demleme haznesini yerleştirin. İhtiyacınıza uygun kahve veya çay miktarını ölçü kaşığı ile doldurun ve demleme odası kapağını kapatın.

Fişi prize takın. Açma/Kapatma tuşunu "I" konumuna getirin.

## 2 Kullanım



Demleme odasındaki, demleme haznesi kirli ise tutamağından tutarak kaldırın ve temizleyin.

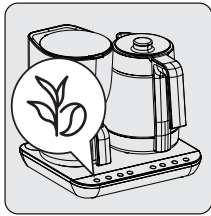

Çay / Kahve  butonuna basarak Çay veya Kahve seçeneğini aktif hale getirin. Butona her basışınızda seçiminiz değişecektir.

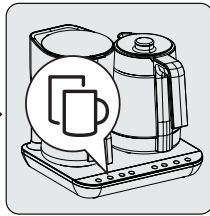

Miktar  butonuna basarak Az-Orta-Çok seçimlerinden birini yapın. Butona her basışınızda seçiminiz değişecektir.

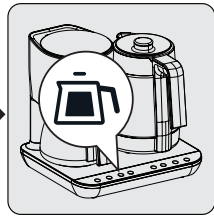

Dem  butonuna basarak Açık-Koyu kıvam seçimlerinden damak tadınıza uygun olanı seçin. Butona her basışınızda seçiminiz değişecektir.

## 2 Kullanım

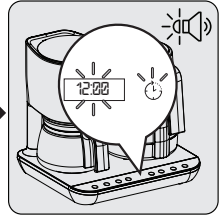
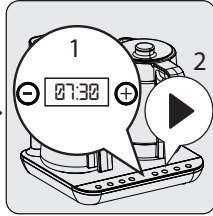
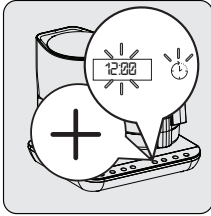

İlgili seçimler yapılırken kontrol panelindeki Ertele butonuna basarak ileri zamanlı çay/kahve demleme saat ayarına geçiş yapılır ve panelde 🕒 simgesi belirerek saat yanıp sönmeye başlar.

– veya + tuşları ile çay veya kahvenin hazır olmasını istediğiniz saati ayarlayın ve Başlat / İptal 3sn. ▶ butonuna basın. İleri zamanlı çay/kahve demleme modu ayarlanmış olur.

Ayar doğru yapıldığında kontrol panelinde ileri zaman göstergesi ledi 🕒 demleme başlayana kadar sabit yanar. Çayınız veya kahveniz belirlenmiş olduğunuz saatte hazır olacak ve melodi ile uyacaktır.



İleri zamanlı çay/kahve demleme modu aktif olduğunda; önce kontrol paneli üzerindeki ekranda 5 saniye boyunca çayın veya kahvenin hazır olacağı saat, daha sonra güncel saat gözükecektir.



## 2 Kullanım

### 2.8 Miktarlar

#### 2.8.1 Siyah ay demleme iin tavsiye edilen ay miktarları

	Miktar
<b>Az</b>	20 gr (3 kařık)
<b>Orta</b>	30 gr (4 kařık)
<b>ok</b>	40 gr (5 kařık)

- ay marka ve tipine gre lek kařıęı ile llen gramajlar deęiřmektedir.
- rn ile birlikte verilen l kařıęını kullanın.

#### 2.8.2 Filtre kahve demleme iin tavsiye edilen kahve miktarları

	Miktar
<b>Az</b>	14 gr (2 kařık / 2 kiřilik)
<b>Orta</b>	35 gr (5 kařık / 5 kiřilik)
<b>ok</b>	56 gr (8 kařık / 8 kiřilik)

- Filtre kahve marka ve tipine gre lek kařıęı ile llen gramajlar deęiřmektedir.
- rn ile birlikte verilen l kařıęını kullanın.
- Tabloda belirtilen kiři sayısı, kullanılan fincana gre farklılık gsterebilir.

## 2 Kullanım

### 2.9 Uyku modu

- Cihaz açıldıktan sonra 1 dakika içinde seçim yapılmazsa, cihaz uyku moduna geçer.
- Uyku modunda kontrol panelinde ledler yanmaz, yalnızca saat görünür.
- Cam karafın ve su ısıtıcısının yerinden alınması, demleme odası kapağının açılması veya kontrol panelinde seçim yapılması durumunda uyku modundan çıkarılır.

### 2.10 Bildirimler

Alınan uyarılar ve gerekli aksiyonları aşağıda bulabilirsiniz. Gerekli aksiyonlar alındığında hata uyarısı kendiliğinden ortadan kalkacaktır.

**U0:** Su ısıtıcısı yerinde değil. Su ısıtıcısını max. seviyeye kadar su doldurunuz ve yerine yerleştiriniz.

**U1:** Demleme odası kapağı kapalı değil uyarısı. Bu uyarıyı gördüğünüzde demleme odası kapağını hafifçe bastırarak kapatın.

**U2:** Cam karaf yerinde değil uyarısı. Cam karafı yerine yerleştiriniz.

**U3:** Su ısıtıcısında yeterli su yok uyarısı. Su ısıtıcısını maksimum seviyeye kadar su doldurunuz ve yerine yerleştiriniz.

**U4:** Su ısıtıcısında su yok uyarısı. Su ısıtıcısını maksimum seviyeye kadar su doldurunuz ve yerine yerleştiriniz. Su eklemenize rağmen U4 hatası giderilmiyor ise lütfen yetkili servise başvurunuz.

**E0:** Makinenizin su aktarım komponentlerinde problem var. Lütfen yetkili servise başvurunuz.

## 2 Kullanım

### 2.10.1 HomeWhiz Fonksiyonu

HomeWhiz özelliđi sayesinde ay/filtre kahve makinenizi akıllı cihazınızdan kontrol edebilir, size özel dem algoritması oluřturabilir, makinenizin durumu hakkında bilgi sahibi olabilirsiniz.



Bluetooth fonksiyonu seiliyken makinenizi akıllı cihazınız zerinden kullanabilirsiniz.



Bluetooth fonksiyonunun aık veya kapalı olduđunu tuř zerinde bulunan led gstergesinden takip edebilirsiniz.

### 2.10.2 HomeWhiz Kurulum ve Kullanıcı Hesap Ayarları

Makinenizdeki Bluetooth bađlantı özelliđini kullanabilmeniz iin akıllı cihazınıza ait uygulama marketinden HomeWhiz uygulamasını kurun.

Uygulamayı kullanabilmek iin akıllı cihazınızın internete bađlı olduđundan emin olun.

Uygulamayı ilk defa kullanıyorsanız uygulamadan e-mail adresinizi kullanarak kayıt iřlemine tamamlayın. Evinizdeki HomeWhiz özelliđine sahip tm rnleri, kayıt iřlemi tamamlandıktan sonra bu hesap zerinden kullanabilirsiniz.

Uygulamadaki "CİHAZLAR" sayfasından hesabınızla eřleřtirilmiř rnleri grebilirsiniz. Bu rnlerin kullanıcı eřleřtirmesini bu sayfadan yapabilirsiniz.

## 2 Kullanım

### 2.10.3 HomeWhiz ürün kurulumu

1. Akıllı cihazınızın internete bağlı olduğundan ve Bluetooth açık olduğundan emin olun.
2. Ürünün kontrol panelindeki Bluetooth butonuna 3sn. basılı tutun. Butona basılı tutulurken ekranda 3-2-1 şeklinde geriye sayma görülür ve sayma işlemi bitince LED mavi yanıp sönmeye başlar. Bu durumda ürün HomeWhiz kurulumuna hazır hale gelir.
3. HomeWhiz uygulamasından "CİHAZ EKLE" seçin.
4. Gelen sayfadan "Mutfak Cihazları" bölümünden "Çay/Filtre kahve Makinesini" seçin.
5. Gelen sayfada belirtilen adımları takip ederek kurulumu tamamlayın.
6. Kurulum tamamlandığında Bluetooth ledi mavi sabit yanacaktır.
7. Akıllı cihazınızı "HomeWhiz" ağına bağladıktan sonra eklediğiniz çay/filtre kahve makinesini görebilirsiniz.



Bluetooth fonksiyonu seçiliyken makinenizi akıllı cihazınız üzerinden kullanabilirsiniz.

#### Bluetooth ledi tanımı

Led yanmıyor	Bluetooth kapalı.
Sabit yanan beyaz led	Akıllı cihaz ile bağlantınız yok.
Sabit yanan mavi ışık	Akıllı cihaza bağlı.
Yanıp sönen mavi ışık	HomeWhiz kurulumuna hazır.

## 3 Temizlik ve bakım

### 3.1 Temizlik



**UYARI:** Cihazı temizlemek için benzin, solvent, aşındırıcı temizleyiciler, metal nesnelere veya sert fırçalar kullanmayın.



**UYARI:** Cihazı ya da elektrik kablosunu asla suya ya da diğer sıvılara batırmayın.

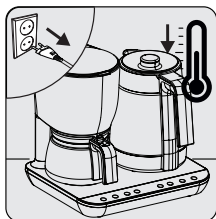

Cihazın fişini prizden çekin. Cihazı soğumaya bırakın.

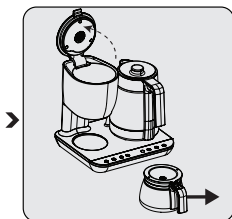

Cam karafı çıkarın. Demleme odası kapağını açın.

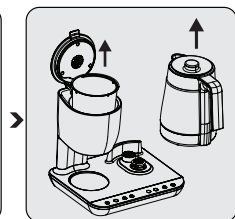

Su ısıtıcısını yerinden kaldırın. Demleme haznesini çay veya filtre kahve demleme odasından çıkarın.

### 3 Temizlik ve bakım

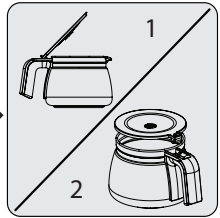
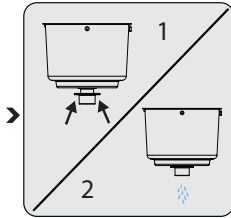

Çay veya filtre kahve demleme haznesini, cam karaf ve cam karaf kapağını akan suyun altında tutup az miktarda deterjan kullanarak temizleyin.

Demleme haznesinin içinde bulunan fazla suyu boşaltmak için alt kısmında bulunan popeti yukarı doğru bas-tırın.

Karaf kapağını 45 derece (yarım) açın ve kapağı kendinize doğru çekerek çıkarın. Takmak için tırnakları kapaktaki yuvasına hizalayın ve bas-tırarak yerine takın.



**UYARI:** Su ısıtıcısını, cam karafı, çay ve kahve demleme haznesini bulaşık makinesinde yıkamayın. (Bkz: 3, 3.2 ve 3.3).

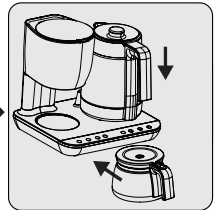
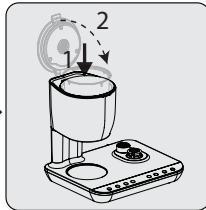

Cihazın dış kısmını temizlemek için nemli ve yumuşak bir bez ve az miktarda yumuşak bir temizleme maddesi kullanın.

Çay veya filtre kahve demleme haznesini tekrar demleme odasının içine yerleştirip demleme odasının kapağını kapatın.

Su ısıtıcısını gövdenin üzerine yerleştirin. Cam karafı demleme odasının altına yerleştirin.

### 3 Temizlik ve bakım



Temizlik sonrasında cihazı kullanmadan önce yumuşak bir bezle veya kağıt havluyla, cam karafın koyulduğu sac yüzeyi, cam karafın dış yüzeyini kurulayın.

#### 3.2 Temizleme modu

Farklı çay veya filtre kahve tipi kullanımları öncesinde ve her 10-15 pişirme sonrasında temizleme modu kullanılmalıdır. Temizleme modunun kullanılmaması durumunda demleme haznesinden demin iyi akması veya sistemin tıkanması problemleri ile karşılaşılabilir.

1. Şebeke kablosunu prize takın.
2. Açma/kapama tuşunu "I" konumuna getirin.



Temizleme işlemi yapılabilmesi için su ısıtıcısı, demleme haznesi, cam karafın yerinde olması ve demleme odası kapağının kapalı olması gerekir.



Temizleme modu çalıştırılmadan önce cam karaf ve demleme haznesi boşaltılmalı ve su ısıtıcısı doldurulmalıdır.

3. Kontrol paneli ışıkları yandıktan sonra "Çay / Kahve" butonuna 3 saniye basılı tutarak temizleme modunu aktif hale getirin. Temizleme modu aktif hale geldikten sonra display ekranında su basma animasyonu görülür ve cihaz su basarak temizlik yapar. Temizlik modu 60 saniye sürmektedir.



Suyun demleme haznesine ve cam karafa aktarımı sayesinde, demleme haznesindeki toz, çay ve kahve kalıntıları temizlenmiş olur.

## 3 Temizlik ve bakım

### 3.3 Kireç çözme



Kireç çözme işlemi için elma sirkesi ve limon tuzu kullanabilirsiniz.

1. Su ısıtıcısı içerisine minimum seviye çizgisine kadar su koyun.



Karıştırma oranı: Su ısıtıcısı içerisine konulan suyun 1/4 oranında elma sirkesi veya 1 yemek kaşığı limon tuzu ilave edin.

2. Karışım su ısıtıcısı içerisine konulduktan sonra su ısıtıcısı modunda sıcaklık ayarını 99°C'ye alıp karışımı kaynatın.
3. Kaynayan karışımı min. 5 dk. bekletin.
4. **3.1** bölümdeki temizleme adımlarını uygulayın.
5. Su ısıtıcısı ve cam karaf içerisinde kalan elma sirkesi veya limon tuzlu suyu boşaltın.
6. Su ısıtıcısına soğuk, temiz içme suyu doldurun ve **3.1** bölümündeki temizleme adımlarını tekrar uygulayın.
7. Cam karaf ve su ısıtıcısı içerisindeki suyu boşaltın. Kireç çözme işlemi bitmiştir.
8. Cihaz temiz su ile durulandıktan sonra tekrar çay veya kahve demlemek için kullanıma hazırdır.



**UYARI:** Kireç çözme işlemi uzun süre yapmazsanız, cihazın su hazne tabanı tamamen kireçle kaplanır ve kullanılmaz hale gelir.



## 3 Temizlik ve bakım

### 3.4 Saklama

- Cihazı uzun süre kullanmayı düşünmüyorsanız, dikkatli bir şekilde saklayın.
- Cihaz fişinin çekildiğinden, cihazın soğuduğundan ve tamamen kuru olduğundan emin olun.
- Cihazı serin ve kuru bir yerde saklayın.
- Cihazı ve kablosunu, çocukların ulaşamayacağı bir yerde muhafaza edin.

### 3.5 Taşıma ve nakliye

- Taşıma ve nakliye sırasında cihazı orijinal ambalajı ile birlikte taşıyın. Cihazın ambalajı, cihazı fiziksel hasarlara karşı koruyacaktır.
- Cihazın veya ambalajının üzerine ağır cisimler koymayın. Cihaz zarar görebilir.
- Cihazın düşürülmesi durumunda cihaz çalışmayabilir veya kalıcı hasar oluşabilir.

### 3.6 Enerji tasarrufu için yapılması gerekenler

- Kullanımdan sonra cihazı kapatın ve fişini prizden çıkarın.

### Müşteri Memnuniyeti Politikası

- Müşterilerimizin istek ve önerilerini her kanaldan karşılamaktan mutluluk duyarız.

#### Kanallarımız:

\* Çağrı Merkezimiz: 0850 210 0 888

(Sabit telefonlardan veya cep telefonlarından alan kodu çevirmeden arayın\*)

\* Diğer Numaramız: 0216 585 8 888

- Çağrı Merkezimiz haftanın 7 günü 24 saat hizmet vermektedir.

- Çağrı Merkezimiz ile yaptığınız görüşmeler iletişim hizmeti aldığınız operatör firma tarafından sizin için tanımlanan tarifeye göre ücretlendirilir.

- Sabit veya cep telefonlarınızdan alan kodu tuşlamadan çağrı merkezi numaramızı arayarak ürününüz ile ilgili arzu ettiğiniz hizmeti talep edebilirsiniz.

\* Whatsapp Numaramız: 0544 444 0 888

\* Faks Numaramız: 0216-423-2353

\* Web Adresimiz:

- [www.beko.com.tr](http://www.beko.com.tr)

\* e-posta Adresimiz:

- [musteri.hizmetleri@beko.com](mailto:musteri.hizmetleri@beko.com)

\* Sosyal Medya Hesaplarımız:

- <https://www.instagram.com/bekoturkiye/>

- [https://twitter.com/beko\\_tr](https://twitter.com/beko_tr)

- <https://www.facebook.com/bekoturkiye/>

- <https://www.youtube.com/user/BekoChannel>

\* Posta Adresimiz:

- Arçelik A.Ş. Karaağaç Caddesi No:2-6,  
34445, Sütüce / İSTANBUL

\* Bayilerimiz,

- <https://www.beko.com.tr/yetkili-saticilar>

\* Yetkili Servislerimiz,

- <https://www.beko.com.tr/yetkili-servis>

- Online servis randevusu almak için,

- <http://digital.arcelik.com.tr>

- Tüm yetkili servis istasyonu bilgilerimiz, Ticaret Bakanlığı tarafından oluşturulan "Servis Bilgi Sistemi"nde ([www.servis.gov.tr](http://www.servis.gov.tr)) yer almaktadır.

- Yedek parça malzemeleri yetkili servislerimizden temin edilebilir.

- Müşterilerimizden iletilen istek ve önerilerin Beko'ya ulaştığı bilgisini, müşteri profili ayrıntı yapılmaksızın kendilerine 24 saat içinde veririz.
- Müşteri Hizmetleri sürecimiz:  
Müşterilerimizin istek ve önerilerini;
  - \* İzlenebilir, raporlanabilir, şeffaf ve güvenli tek bir bilgi havuzunda toplarız.
  - \* Yasal düzenlemelere uygun, objektif, adil ve gizlilik içinde ele alır ve değerlendiririz.
  - \* Bu geri bildirimleri süreçlerimizin daha mükemmel hale getirilmesinde kullanırız.
- Beko olarak, mükemmel müşteri deneyimini yaşatmayı ana ilke olarak kabul eder, müşteri odaklı bir yaklaşım benimseriz.
- Bütün süreçlerimizi yönetim sistemi ile entegre ederek birbirini kontrol eden bir yapı geliştirilmesini sağlarız.  
Yönetim hedeflerini de bu sistem üzerinden besleriz.

### Aşağıdaki önerilere uymanızı rica ederiz.

- Ürününüzü aldığınızda Garanti belgesini Yetkili Satıcıya onaylattırınız.
- Ürününüzü kullanma kılavuzu esaslarına göre kullanınız.
- Ürününüz ile ilgili hizmet talebiniz olduğunda yukarıdaki telefon numaralarından Çağrı Merkezimize başvurunuz.
- Hizmet için gelen teknisyene "teknisyen kimlik kartı"nı sorunuz.
- İşiniz bittiğinde Yetkili servis teknisyeninden "Hizmet Fişi" istemeyi unutmayınız. alacağınız "Hizmet Fişi" , ilerde ürününüzde meydana gelebilecek herhangi bir sorunda size yarar sağlayacaktır.
- Ürünün kullanım ömrü: 7 yıldır. (Ürünün fonksiyonunu yerine getirebilmesi için gerekli yedek parça bulundurma süresi)

## Hizmet talebinin deęerlendirilmesi

1

### Müşteri Başvurusu



Web sitesi



0850 210 0 888  
Çaęrı merkezi



Yetkili Servis



musteri.hizmetleri  
@beko.com.tr



Yetkili Satıcı



Faks  
0216 423 2353

2

### Başvuru kaydı

Başvuru Konusu  
Müşteri Adı, Soyadı  
Müşteri Telefonu  
Müşteri Adresi

3

### Hizmet talebinin alınması

- Hizmet talebi analizi
- Hizmet hakkında müşterinin bilgilendirilmesi (Keşif,nakiye,montaj,bilgi,onarım,deęişim vb.)
- Hizmet hakkında gerekli işlemin gerçekleştirilmesi

4

### Müşteri memnuniyetinin alınması

Memnun

Memnun  
deęil

5

### Başvuru kaydının kapatılıp, bilgilerin saklanması

## **Uygun Kullanım ve Garanti ile İlgili Dikkat Edilmesi Gereken Hususlar;**

Aşağıda belirtilen sorunların giderilmesi ücret karşılığında yapılır. Bu durumlar için garanti şartları uygulanmaz;

- 1) Kullanım hatalarından kaynaklanan hasar ve arızalar,
- 2) Malın tüketiciye tesliminden sonraki yükleme, boşaltma, taşıma vb. sırasında oluşan hasar ve arızalar,
- 3) Malın kullanıldığı yerin elektrik (priz, gerilim, topraklama vb.), su (su baskını, musluk vb.), doğalgaz, telefon, internet vb. şebekesi ve/veya altyapısı (gider, zemin, ortam vb.) kaynaklı meydana gelen hasar ve arızalar,
- 4) Doğa olayları ve yangın, su baskını vb. kaynaklı meydana gelen hasar ve arızalar,
- 5) Malın tanıtma ve kullanma kılavuzlarında yer alan hususlara aykırı kullanılmasından kaynaklanan hasar ve arızalar,
- 6) Malın, 6502 sayılı Tüketicinin Korunması Hakkındaki Kanununda tarif edilen şekli ile ticari veya mesleki amaçlarla kullanımı durumunda ortaya çıkan hasar ve arızalar,
- 7) Mala yetkisiz kişiler tarafından bakım, onarım veya başka bir nedenle müdahale edilmesi durumlarında mala verilmiş garanti sona erecektir.

Garanti uygulaması sırasında değiştirilen malın garanti süresi, satın alınan malın kalan garanti süresi ile sınırlıdır.

Bu ürün Arçelik A.Ş. adına Guangdong Xinbao Electrical Appliances Holdings Co., Ltd. Longzhou Road, Leliu Town, Shunde District, Foshan City, G.D., P.R.C. +86 757 25333696 tarafından üretilmiştir.

Menşei: P.R.C.

## GARANTİ ŞARTLARI

- 1) Garanti süresi, malın teslim tarihinden itibaren başlar ve 2 yıldır.
- 2) Malın tanıtma ve kullanma kılavuzunda gösterildiği şekilde kullanılması ve Arçelik A.Ş.'nin yetkili kıldıği servis çalışanları dışındaki şahıslar tarafından bakım, onarım veya başka bir nedenle müdahale edilmemiş olması şartıyla, malın bütün parçaları dahil olmak üzere tamamını; malzeme, işçilik ve üretim hatalarına karşı malın teslim tarihinden itibaren yukarıda belirtilen süre kadar garanti eder.
- 3) Malın ayıplı olduğunun anlaşılması durumunda tüketicici, 6502 sayılı Tüketicinin Korunması Hakkında Kanunun 11 inci maddesinde yer alan;
  - a- Sözleşmeden dönme,
  - b- Ücretsiz onarılmasını isteme,
  - c- Satış bedelinden indirim isteme,
  - ç- Satılanın ayıpsız bir misli ile değiştirilmesini isteme, haklarından birini kullanabilir.
- 4) Tüketicinin bu haklardan ücretsiz olarak yararlanabilmesi için malın onarımını yapmak veya yaptırmakla yükümlüdür. Tüketicici ücretsiz olarak malın üretici veya ithalatçısına karşı da kullanabilir. Satıcı, üretici ve ithalatçı tüketicinin bu hakkını kullanmasından müteselsilen sorumludur.
- 5) Tüketicinin, ücretsiz olarak malın kullanımına hakkını kullanması halinde malın;
  - Garanti süresi içinde tekrar arızalanması,
  - Tamiri için gereken azami sürenin aşılması,
  - Tamirinin mümkün olmadığı, yetkili servis istasyonu, satıcı, üretici yada ithalatçı tarafından bir raporla belirlenmesi durumlarında;
 tüketicici malın bedel iadesini, ayıp oranında bedel indirimini veya imkân varsa malın ayıpsız misli ile değiştirilmesini satıcıdan talep edebilir. Satıcı, tüketicinin talebini reddedemez. Bu talebin yerine getirilmemesi durumunda satıcı, üretici ile ithalatçı müteselsilen sorumludur.
- 6) İlgili mevzuatlarda belirlenen kullanım ömrü süresince malın azami tamir süresi 20 iş gününü, geçemez. Bu süre, garanti süresi içerisinde mala ilişkin arızanın yetkili servis istasyonuna veya satıcıya bildirim tarihi, garanti süresi dışında ise malın yetkili servis istasyonuna teslim tarihinden itibaren başlar. Garanti kapsamı içerisindeki malın arızasının 10 iş günü içerisinde giderilememesi halinde, üretici veya ithalatçı; malın tamiri tamamlanuncaya kadar, benzer özelliklere sahip başka bir malı tüketicinin kullanımına tahsis etmek zorundadır. Benzer özelliklere sahip başka bir malın tüketicici tarafından istenmemesi halinde üretici veya ithalatçılar bu yükümlülüklere kurtulur. Malın garanti süresi içerisinde arızalanması durumunda, tamirde geçen süre garanti süresine eklenir.
- 7) Malın kullanma kılavuzunda yer alan hususlara aykırı kullanılmasından kaynaklanan hasar ve arızalar garanti kapsamı dışındadır.
- 8) Tüketicici, garantiden doğan haklarının kullanılması ile ilgili olarak çıkabilecek uyuşmazlıklarda yerleşim yerinin bulunduğu veya tüketicici işleminin yapıldığı yerdeki Tüketicici Hakem Heyetine veya Tüketicici Mahkemesine başvurabilir.
- 9) Satıcı tarafından bu Garanti Belgesinin verilmesi durumunda tüketicici, Ticaret Bakanlığı Tüketicinin Korunması ve ve Piyasa Gözetimi Genel Müdürlüğüne başvurabilir.

### Üretici veya İthalatçı Firmamız;

**Unvanı:** Arçelik A.Ş.  
**Adresi:** Arçelik A.Ş. Karaağaç Caddesi No:2-6, 34445, Söğütözü / İSTANBUL  
**Telefonu:** (0-216) 585 8 888  
**Faks:** (0-216) 423 23 53  
**web adresi:** www.beko.com.tr

### Malın;

**Markası:** Beko  
**Cinsi:** Çay ve Filtre Kahve Makinesi  
**Modeli:** CFM 8449 I  
**Bandrol ve Seri No:**  
**Garanti Süresi:** 2 YIL  
**Azami Tamir Süresi:** 20 İş günü

GENEL MÜDÜR

*Hakan Bülent*

**Arçelik A.Ş.**

GENEL MÜDÜR YRD.

*Özlem*

### Satıcı Firmamız:

**Unvanı:** **Fatura Tarihi ve Sayısı:**  
**Adresi:** **Teslim Tarihi ve Yeri:**  
**Telefonu:** **Yetkilinin İmzası:**  
**Faks:** **Firmanın Kaşesi:**  
**e-posta:**

Bu bölümü, ürünü aldığımız Yetkili Satıcı almazlayacak ve kaşeleyecektir.