

# beko

## Türk Kahvesi Makinesi

Kullanım Kılavuzu



TKM 8961 A  
TKM 8961 S  
TKM 8961 K

TR



01M-7489470201-4323-08  
01M-7489470202-4323-08  
01M-7489470200-4323-08

# İÇİNDEKİLER

## **1 Önemli güvenlik ve çevre talimatları 6**

- 1.1 Genel güvenlik .....6  
1.2 AEEE yönetmeliğine uyum ve atık ürünün elden çıkarılması ..... 14  
1.3 Ambalaj bilgisi ..... 14

## **2 Kullanım 15**

- 2.1 İlk kullanım ..... 15  
2.2 Pişirme ..... 18  
2.3 Miktarlar ..... 20  
2.4 Uyku Modu ..... 20  
2.5 Bildirimler ..... 21

## **3 Temizlik ve bakım 24**

- 3.1 Temizlik ..... 24  
3.1.2 Kireç çözme ..... 25  
3.2 Saklama ..... 26  
3.3 Taşıma ve nakliye ..... 26  
3.4 Enerji tasarrufu için yapılması gerekenler ..... 26

## **4 Cihazın teknolojik üstünlükleri 27**

## **5 Servis çağırılmadan önce yapılması gerekenler 27**

## **6 Tüketici hizmetleri 28**

## Lütfen önce bu kılavuzu okuyun!

Değerli Müşterimiz,  
Beko ürününü tercih ettiğiniz için teşekkür ederiz. Yüksek kalite ve teknoloji ile üretilmiş olan ürününüzün size en iyi verimi sunmasını istiyoruz. Bunun için, bu kılavuzun tamamını ve verilen diğer belgeleri ürünü kullanmadan önce dikkatle okuyun ve bir başvuru kaynağı olarak saklayın. Ürünü başka birisine vererseniz, kullanma kılavuzunu da birlikte verin. Kullanma kılavuzunda belirtilen tüm bilgi ve uyarıları dikkate alarak talimatlara uyun.

## Sembollerin anlamları

Bu kullanma kılavuzunun çeşitli kısımlarında aşağıdaki semboller kullanılmıştır:



Cihazın kullanımıyla ilgili önemli bilgiler ve faydalı tavsiyeler.



**UYARI:** Can ve mal güvenliğiyle ilgili tehlikeli durumlar konusunda uyarılar.



Gıda ile temasa uygundur.



Elektrik çarpması uyarısı.



Fonksiyonel topraklama



Elektrik çarpmasına karşı koruma sınıfı.



**GERİ DÖNÜŞTÜRÜLMÜŞ &  
GERİ DÖNÜŞTÜRÜLEBİLİR  
KAĞIT**

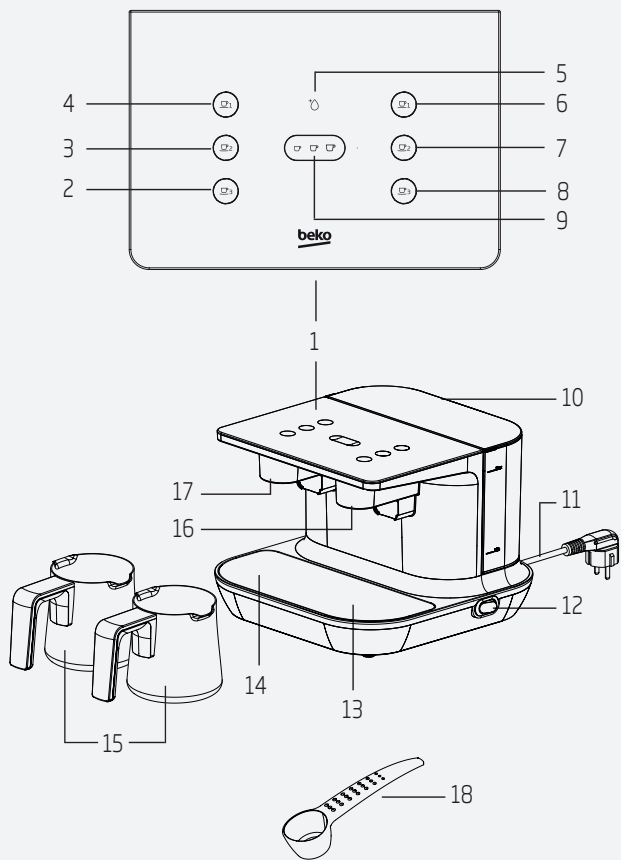

1. Kontrol paneli
2. Sol göz 3 kişilik kahve pişirme başlatma butonu
3. Sol göz 2 kişilik kahve pişirme başlatma butonu
4. Sol göz 1 kişilik kahve pişirme başlatma butonu
5. Su gösterge ledi
6. Sağ göz 1 kişilik kahve pişirme başlatma butonu
7. Sağ göz 2 kişilik kahve pişirme başlatma butonu
8. Sağ göz 3 kişilik kahve pişirme başlatma butonu
9. Küçük-Orta-Büyük fincan boyutu ayar butonları
10. Su deposu (1,5 lt)
11. Şebeke kablosu
12. On/Off butonu
13. Sağ göz ısıtıcı yüzeyi
14. Sol göz ısıtıcı yüzeyi
15. Pişirme hazneleri - 2 adet
16. Sağ göz pişirme algılama sensörü
17. Sol göz pişirme algılama sensörü
18. Kahve ölçü kaşığı

## Teknik veriler

**Güç:** Toplam Beyan Giriş Gücü : 1100 W

İndüksiyonlu Isıtma Giriş Gücü: 2 X 525 W = 1050 W

**Gerilim:** 220-240 V AC ~, 50-60 Hz

**Elektriksel izolasyon sınıfı:** II



Teknik ve tasarım değişiklikleri yapma hakkı saklıdır.

Ürününüz üzerinde bulunan işaretlemelerde veya ürünle birlikte verilen diğer basılı dokümanlarda beyan edilen değerler, ilgili standartlara göre laboratuvar ortamında elde edilen değerlerdir. Bu değerler, ürünün kullanım ve ortam şartlarına göre değişebilir.

# 1 Önemli güvenlik ve çevre talimatları

Bu bölümde, yaralanma ya da maddi hasar tehlikelerini önlemeye yardımcı olacak güvenlik talimatları yer almaktadır

Bu talimatlara uyulmaması halinde her türlü garanti geçersiz hale gelir.

## 1.1 Genel güvenlik

- Bu cihaz, uluslararası güvenlik standartlarına uygundur.
- Bu cihazı dış mekanlarda ve banyoda kullanmayın.
- Hatalı kullanımdan veya cihazın uygunsuz şekilde taşınmasından kaynaklanan hasarlar için herhangi bir sorumluluk veya garanti talebi kabul edilmez.
- Cihazın montajlı parçalarını kesinlikle ayırmaya, parçalamaya çalışmayın.
- Sadece orijinal parçaları veya üretici tarafından tavsiye edilen parçaları kullanın.
- Cihazı daima dengeli, düz, temiz, kuru ve kayma-

# 1 Önemli güvenlik ve çevre talimatları

yan bir yüzey üzerinde kullanın.

- Pişirme haznesinin içerisine kahve ve şekerden başka hiçbir madde koymayın.
- Pişirdiğiniz Türk kahvesini pişirme haznesi ile içmeyin.
- Türk kahve makinesi 4-37°C %80 bağıl nemde çalışmak üzere tasarlanmıştır.
- Üretim teknolojisinden dolayı ilk kullanımda cihazınızın ısıtıcısında buhar ve koku oluşabilir. Bu durum normaldir. Birkaç kullanımdan sonra düzelecektir.
- UYARI: Pişirme işlemi esnasında cihazı hareket ettirmeyin ve pişirme haznesini yerinden çıkarmayın.
- Cihazı, pişirme haznesi içerisinde sıvı bulunurken veya cihaz sıcakken hareket ettirmeyin.
- Pişirme haznesi ve ısıtıcı yüzeyi kullanım sırasında ısınmaktadır. Bu sebeple kullanım sırasında ve sonrasında (soğuyana kadar) ısıtıcı yüzeyine ve pişirme haznesine temas etmeyin.

# 1 Önemli güvenlik ve çevre talimatları

- UYARI: Kahve pişirme işlemi esnasında pişirme haznesi üzerinde bir miktar sıcak buhar oluşabilir, sıcak buhardan etkilenme riskine karşı bu kısımlara temastan kaçının.
- Sıcak yüzeylere temastan kaçının ve pişirme haznesini sadece taşıma sapından tutarak kullanın.
- Cihaz hareket ettirilmeden önce kapalı konumunda olduğundan emin olun.
- Pişirme haznesinin konulduğu alt yüzey (siyah cam yüzey), kullanım sırasında ısınmaktadır. Bu sebeple kullanım sırasında ve cihaz soğuyana kadar bu bölgeye dokunmayın.
- Bu cihaz, ilave koruma için azami 30 mA'lık ev tipi bir kaçak akım koruma sigortasına bağlanmış olmalıdır.
- Cihazı topraklı prizde kullanın.
- Besleme kablosu hasarlanırsa tehlikeli bir duruma engel olmak için kullanmayı bırakın, imalatçısı veya servis acentesi ya da aynı derecede



## 1 Önemli güvenlik ve çevre talimatları

nitelikli bir personel tarafından değiştirilmesini sağlayın.

- Cihaz veya cihazın herhangi bir parçası hasarlıysa kullanmayın. Yetkili servise başvurun.
- Cihazı uzatma kablosuyla kullanmayın.
- Cihazı, elektrik kablosunu veya elektrik fişini suya ya da diğer sıvılara batırmayın, suyun altına tutmayın.
- Elleriniz nemli veya ıslakken cihaza veya cihazın fişine dokunmayın.
- Cihazı elektrik fişine her zaman ulaşabilecek şekilde yerleştirin.
- Elektrik kablosunun hasar görmesini önlemek için sıkışmasını, kıvrılmasını veya keskin kenarlara sürtünmesini engelleyin. Elektrik kablosunu sıcak yüzeylerden ve çıplak alevden uzak tutun.
- Cihazın kullanımı esnasında elektrik kablosunun yanlışlıkla çekilmesi veya birinin kabloya takılma tehlikesinin olmadığından emin olun.
- Cihazı temizlemeden önce fişini prizden çekin ve

# 1 Önemli güvenlik ve çevre talimatları

- cihaz kullanımdayken temizlik yapmayın.
- Fişi prizden çıkarmak için kablosundan çekmeyin ve kablosunu cihazın etrafına sarmayın.
  - Şebeke güç kaynağınız cihazın tip etiketinde belirtilen bilgilere uygun olmalıdır.
  - Cihazı parlayıcı veya yanıcı ortamların ve maddelerin bulunduğu yerde veya yakınında kullanmayın.
  - Cihazı ısı kaynakları (ocak, mangal, kalorifer, soba vs.) yanında ve yakınında kullanmayın.
  - Cihazı buhar kaynaklarından uzak tutun ve aşırı buharlı ortamlarda kullanmamaya özen gösterin.
  - Pişirme haznesini cihaz dışında hiçbir ısıtıcıda kullanmayın (ocak vb.).
  - Cihazın üzerine herhangi bir malzeme (fincan, pişirme haznesi vs.) koymayınız.
  - Bu cihaz ticari kullanıma uygun değildir, aşağıda belirtilen yerler gibi, ev ve benzeri uygulamalarda kullanılması amaçlanır.

# 1 Önemli güvenlik ve çevre talimatları

- Dükkanlarda,bürolarda ve diğer çalışma ortamlarındaki personele ait mutfak alanları,
- Çiftlik evleri,
- Müşteriler tarafından,motellerde,otellerde kullanılan yerler ve diğer mesken tipi çevreler,
- Yatma yerleri ve kahvaltı yapılan ortamlar.
- Cihaz sadece kahve hazırlamak için kullanılabilir.
- Cihaz çocukların ve sınırlı fiziksel, duyuşal ya da zihinsel kapasiteye sahip insanların yakınında kullanıldığında son derece dikkatli olunması tavsiye edilir.
- Cihaz, 8 yaş ve üzeri çocuklar ve fiziksel, algısal ve zihinsel yetenekleri azalmış veya tecrübe ve bilgi eksikliği olan kişiler tarafından gözetim altında veya cihazın güvenli bir şekilde kullanımına ve karşılaşılan ilgili tehlikelerin anlaşılmasına dair talimat verilirse kullanılabilir. Çocuklar cihazla oynamamalıdır.
- Temizlik ve kullanıcı bakım işlemleri, 8 yaş üzeri ve başlarında bir büyük olmadığı sürece çocuklar

# 1 Önemli güvenlik ve çevre talimatları

tarafından yapılmamalıdır.

- Ambalaj malzemelerini saklıyorsanız, çocuklardan uzak tutun.
- Cihazı ve elektrik kablosunu, 8 yaş altı çocukların ulaşamayacağı bir yerde muhafaza edin.
- Çocuklar gözetim altında tutularak cihazla oynamadıklarından emin olun.
- Bu ürün yalnızca fonksiyonel amaçlı toprak bağlantısı içerir.
- Kalp pili kullanıyorsanız cihazı kullanmadan önce üreticiye danışın.
- Temizlik ve bakım işlemlerini bu kılavuzun "Temizlik ve Bakım" bölümünde belirtilen talimatlara uygun olarak yapın.
- UYARI: Eğer pişirme yüzeyinde herhangi bir hasar (çatlak, kırık vb.) varsa elektrik çarpması riskine karşı cihazı acilen enerji beslemesinden ayırın ve kullanmayın, yetkili servise başvurun.
- Su deposuna su haricinde başka bir sıvı (süt, süt tozu vb.) kesinlikle doldurmayın.

## 1 Önemli güvenlik ve çevre talimatları

- Su deposunu max. seviye işaretinin üzerinde doldurmayın.
- Pişirme işlemi esnasında pişirme haznesine kaşık vb. gereçlerle karıştırma yapmayın/müdahalede bulunmayın.
- Mutfak takımları, bıçaklar vb. gibi metal cisimleri ısınacakları için pişirme bölgeleri içindeki sıcak yüzeylere bırakmayın.
- Cihazları harici bir zamanlayıcı veya ayrı bir uzaktan kumanda sistemiyle çalıştırmayın.
- Bu cihaz ankastre şekilde kullanılamaz ve dolap içinde kullanılmak üzere tasarlanmamıştır. Kahve makinesi çalışır haldeyken dolaba koyulmamalıdır.

# 1 Önemli güvenlik ve çevre talimatları

## 1.2 AEEE yönetmeliğine uyum ve atık ürünün elden çıkarılması



Bu ürün, T.C. Çevre ve Şehircilik Bakanlığı tarafından yayımlanan "Atık Elektrikli ve Elektronik Eşyaların Kontrolü Yönetmeliği"nde belirtilen zararlı ve yasaklı maddeleri içermez. AEEE Yönetmeliğine uygundur. Bu ürün, geri dönüşümlü ve tekrar kullanılabilir nitelikteki yüksek kaliteli parça ve malzemelerden üretilmiştir. Bu nedenle, ürünü, hizmet ömrünün sonunda evsel veya diğer atıklarla birlikte atmayın. Elektrikli ve elektronik cihazların geri dönüşümü için bir toplama noktasına götürün. Bu toplama noktalarını bölgenizdeki yerel yönetime sorun. Kullanılmış ürünleri geri kazanıma verecek çevrenin ve doğal kaynakların korunmasına yardımcı olun.

## 1.3 Ambalaj bilgisi



Ürünün ambalajı, Ulusal Mevzuatımız gereği geri dönüştürülebilir malzemelerden üretilmiştir. Ambalaj atığını evsel veya diğer atıklarla birlikte atmayın, yerel otoritenin belirttiği ambalaj toplama noktalarına atın.

## 2 Kullanım

### 2.1 İlk kullanım

**i** Kullanma kılavuzunu tamamen okumadan ürününüzü kullanmayın.

Cihazın dik konumda ve dengeli, düz, temiz, kuru ve kaymayan bir yüzeyde durduğundan emin olun.

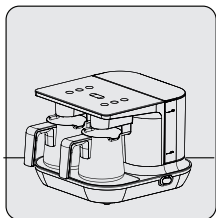

Cihazı dik konumda, düz, temiz ve kuru bir zemine yerleştirin.

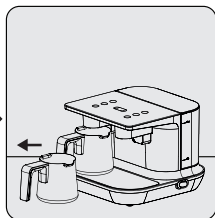

Pişirme haznesini (15), pişirme haznesi yuvasından hafifçe çekerek çıkarın.

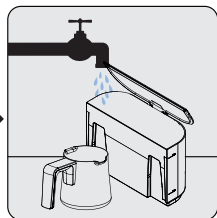

Su deposunu (10) ve pişirme haznesini (15) elde yıkayın ve kurulayın.

**i** Lezzetli bir kahve elde etmek için pişirme haznesinin (15) içinin kuru ve temiz olmasına dikkat edin.

**i** Kahve hazırlarken, pişirme haznesinin (15) tabanının altında su damlacıklarının olmamasına dikkat edin. Aksi takdirde su damlacıkları sıcak tabana temas eder ve rahatsız edici bir ses oluşturur.

## 2 Kullanım

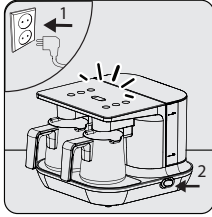

Fişi (1) prize takın. On/off butonunu (2) açık (I) konumuna getirin.

- Kontrol panelindeki (1) tüm butonlar beyaz yanar.

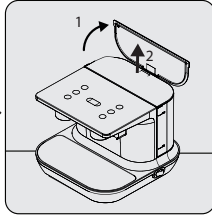

Su deposunu kenarlardan tutarak yukarı doğru hafifçe çekerek çıkartın.

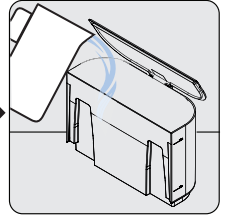

Cihazın su deposu kapağını açın. Su deposuna (10) min-maks. çizgileri arasında su doldurun. Kapağını kapatın ve yerine yerleştirin.



İsteğinize göre su deposunu (10) tamamen yerinden çıkarmadan da doldurabilirsiniz. Cihaz su bitti uyarısı (5) verdikten sonra aynı işlemi tekrarlayın.

### Pompa ve su sisteminin su ile dolması ve sistemdeki havanın atılması için;

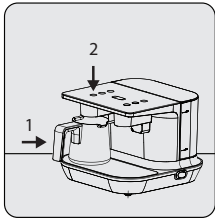

Pişirme haznesini sol göz ısıtıcı yüzeyine (14) yerleştirin. Sol göz 3 kişilik pişirme butonuna (2) basın.

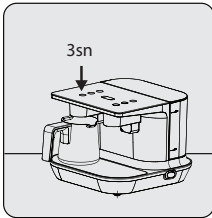

Su basma işlemi bitince aynı butona 3 saniye basılı tutun ve pişirme işlemini sonlandırın.

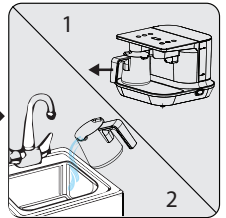

Pişirme haznesini (15) yerinden alın ve pişirme haznesi içindeki suyu lavaboya dökün.



## 2 Kullanım





Bu sayede cihazınız içinde bulunan pompanın doğru şekilde çalışmasını sağlamış olursunuz.



**UYARI:** Bu işlemi su deposunu yerinden çıkartıp yerine taktıktan sonra, kahve pişirmeden önce de tekrarlayın.

### Fincan boyutunuza göre su miktarı ayarının yapılması için;

	Tek kişilik küçük fincan	Ortalama 60 ml.
	Tek kişilik orta fincan	Ortalama 70 ml.
	Tek kişilik büyük fincan	Ortalama 80 ml.

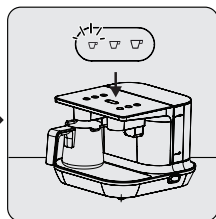
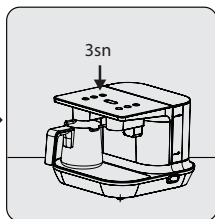
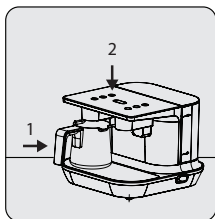

Piştirme haznesini (15) sol göz ısıtıcı yüzeyine (14) yerleştirin. Sol göz 1 kişilik piştirme butonuna (4) basın.

Su basma işlemi bitince aynı butona 3 saniye basılı tutarak piştirme işlemini sonlandırın ve piştirme haznesi (15) içindeki suyu fincanınıza boşaltın.

Fincanınıza boşalttığınız su miktarının az ya da çok olması durumunda fincan su ayar butonuna basarak küçük-orta-büyük (9) ayarlayın. Fincan boyutu ayar butonuna (9) basarak kademeler arasında geçiş yapabilirsiniz. İsteddiğiniz fincan boyutu ledi yandığında işlemi sonlandırın.

## 2 Kullanım



Fincan boyutu ledi, ürünün ayarlı olduğu su kademesini gösterecektir. Su miktarı ayarlamasını fincan boyutu değişikliği yaptığınız zaman tekrarlayın. Su miktarı ayarlamasını fincan boyutu değişikliği yaptığınız zaman tekrarlayın.

### 2.2 Pişirme

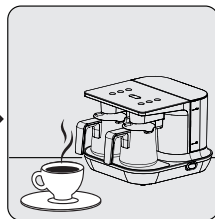
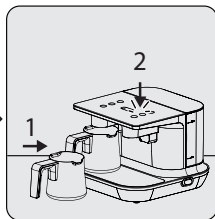
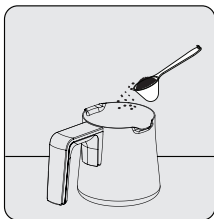

3 kişiye kadar istediğiniz miktar kahveyi ve şekeri pişirme haznesine (15) koyun.

Pişirme haznesini (15) yerine yerleştirin. Pişirme haznesini (15) yerleştirdiğiniz gözün üzerinde bulunan, pişirme haznesine eklediğiniz kahve miktarına göre kişi adedi gösteren pişirme başlatma butonuna hafifçe bastırın.  
- Seçilen butonun ışığı beyaz yanar.

Pişirme işlemi tamamlandıktan sonra cihaz sesli uyarı verir ve ilgili pişirme başlatma butonu ledi beyaz renkte yanıp sönmeye başlar. Led sönmeye beyaza döndüğünde, pişirme haznesini (15) hafifçe geri doğru çekerek çıkarın ve kahvenizi fincanınıza doldurun.



**UYARI:** Isıtıcı yüzeyinin (13-14) lekelenmemesine dikkat edin. Isıtıcı yüzeyine kahve damlattığınızda kurumadan hafif nemli bezle silin.

## 2 Kullanım



**UYARI:** Pişirme haznesini Türk kahvesi Makinesi dışında hiçbir ısıtıcıda kullanmayın! (Ocak vb.)



**UYARI:** Pişirme haznesini (15) yerine tam yerleştirmezseniz cihaz çalışmayacaktır.



**UYARI:** Hazneyi yuvasına, arkaya tam deęecek şekilde ve dik olarak yerleřtirin. Aksi takdirde ürününüz çalışmayacaktır.



Pişirme süresi 1 kişilik kahve için 1-1.5 dk. , 2 kişilik kahve için 1.5-2.5 dk. , 3 kişilik kahve için 2-3.5 dk.'dır.



Lezzetli bir kahve için, pişirme haznesini (15) pişirme haznesi yuvasından bekletmeden alın!



Köpüğün ve telenin pişirme haznesinde (15) kalmaması için kahveyi fincana hızlı bir şekilde boşaltın.



Herhangi bir sebepten dolayı pişirme işlemini iptal etmek için seçtiğiniz kahve pişirme başlatma düğmesine 3 saniye boyunca basılı tutun.

## 2 Kullanım

### 2.3 Miktarlar

Cihaz, türk kahvesi yapmak için tasarlanmış pratik bir cihazdır. Tabloda belirtilen ölçüler kullanılarak damak tadınıza uygun, köpüklü türk kahvesi yapabilirsiniz. Aşağıda belirtilen ölçüler sadece rehberdir. Bu ölçüleri kişisel tercihlerinize göre ayarlayabilirsiniz.

- Tek, çift, veya üç kişilik kahveyi ölçü kaşığı kullanarak, şekeri isteğinize göre ve suyu fincan boyutunuza göre (tavsiye edilen fincan boyutu 65ml) pişirme haznesine ekleyin.
- Belirtilen miktarlar, bir kişilik orta boy bir fincana karşılık gelmektedir. Kahve ölçüm kaşığı olarak ürünle birlikte verilen ölçüm kaşığı kullanılabilir. Köpüklü leziz bir kahve pişirmek için, Türk kahvesine uygun ince çekilmiş taze kahve kullanın.

Türk kahvesi hazırlamasında tavsiye edilen malzeme ölçekleri				
	Sade	Az şekerli	Orta	Şekerli
Kahve	1 ölçek	1 ölçek	1 ölçek	1 ölçek
Şeker	-	Yarım kesme şeker/ yarım çay kaşığı toz şeker	1 adet kesme şeker/ 1 çay kaşığı toz şeker	2 adet kesme şeker/ 2 çay kaşığı toz şeker

\*Verilen miktarlar tek kişilik kahve içindir.

\*Tek haznede en fazla 3 kişilik kahve yapılabilir.

\*Şeker oranının daha kolay ayarlanabilmesi için kesme şeker kullanılması tavsiye edilir.

### 2.4 Uyku Modu

Cihazda 3 dakika boyunca hiçbir işlem yapılmazsa bip sesi ile birlikte bekleme ( Stand-by) konumuna geçer. Kahve pişirme başlatma butonuna veya fincan boyutu ayar butonuna basıldığında uyarı sesi duyulur ve cihaz uyku modundan çıkar.

## 2 Kullanım

### 2.5 Bildirimler

#### Ürün pişirmeye hazır

Seçim yapılan fincan boyutu ledi sabit yanar beyaz ışık. Pişirme başlatma butonu ledleri sönmük beyaz ışık.



#### Pişiriyor

Seçim yapılan pişirme başlatma buton ledi sabit yanar beyaz ışık.

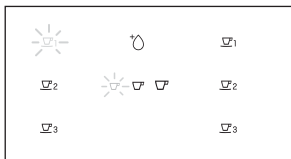

#### Bekleyin

Pişirme haznesini yerinden almayın.

#### Pişirdi

Seçim yapılan pişirme başlatma buton ledi yanıp sönen beyaz ışık.



Pişirme haznesini yerinden alın, kahvenizi fincana alarak servis edin.

#### Seviye aşım hatası

Seçim yapılan başlatma butonu ledi yanıp sönen kırmızı ışık



Ürünü kapatın. Pişirme haznesini yuvasından alın. Pişirme haznesi tabanını, ısıtıcı yüzeyini (ısıtıcı yüzeyinin soğuk olduğundan emin olun) ve sensör camını nemli bir bez ile temizleyin. Ürünü tekrar açarak yeni bir pişirme işlemi başlatabilirsiniz. Hatanın tekrarlanması halinde servise başvurun.

## 2 Kullanım

### Zaman aşım hatası

Seçim yapılan başlatma butonu ledi sabit yanan kırmızı ışık



Ürünü kapatın. Pişirme haznesini yuvasından alın. Pişirme haznesi tabanını, ısıtıcı yüzeyini (ısıtıcı yüzeyinin soğuk olduğundan emin olun) ve sensör camını nemli bir bez ile temizleyin. Ürünü tekrar açarak yeni bir pişirme işlemi başlatabilirsiniz. Hatanın tekrarlanması halinde servise başvurun.

### Pişirme hatası 1

İlgili göz pişirme başlatma buton ledleri yanıp sönen kırmızı ışık.



Ürünü kapatın. Pişirme haznesini yuvasından alın. Pişirme haznesi tabanını, ısıtıcı yüzeyini (ısıtıcı yüzeyinin soğuk olduğundan emin olun) ve sensör camını nemli bir bez ile temizleyin. Ürünü tekrar açarak yeni bir pişirme işlemi başlatabilirsiniz. Hatanın tekrarlanması halinde servise başvurun.

## 2 Kullanım

### Piştirme hatası 2

Tüm piştirme başlatma buton ledleri sabit yanan kırmızı ışık

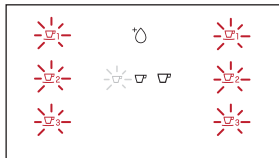

Ürünü kapatın. Piştirme haznesini yuvasından alın. Piştirme haznesi tabanını, ısıtıcı yüzeyini (ısıtıcı yüzeyinin soğuk olduğundan emin olun) ve sensör camını nemli bir bez ile temizleyin. Ürünü tekrar açarak yeni bir piştirme işlemini başlatabilirsiniz. Hatanın tekrarlanması halinde servise başvurun.

### Su yok

Su gösterge ledi sabit yanan kırmızı ışık

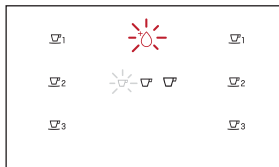

Su deposunu max. çizgisine kadar su doldurunuz. (Su bittiğinde kahve piştirme başlatma butonları söner ve seçim yapılamaz)

### Su akış delikleri temizleme uyarısı

1 ve 3 kişilik buton ledleri sabit yanan kırmızı ışık, 2 kişilik buton ledleri sabit yanan beyaz ışık.



Belirli bir kahve piştirme sayısından sonra ürününüz su akış delikleri temizleme uyarısı verecektir. Ürünün prizini fişten çekin. Su deposunu yerinden çıkartın ve ürününüzü geriye doğru hafif yatırın. Temizleme iğnesini, her iki gözün tüm su akış deliklerinin içerisine sırasıyla birkaç kez takıp çıkartın. Temizlik sonrası fişi prize takın.

## 3 Temizlik ve bakım

### 3.1 Temizlik

#### UYARI:

- Pişirme esnasında cihaz ısınacağından, pişirme sonrası temizlik yapılmak istenildiğinde soğumasını bekleyin.
- Cihazı temizlemek için benzin, solvent, aşındırıcı temizleyiciler, metal nesnelere veya sert fırçalar kullanmayın.
- Cihazı ya da şebeke kablosunu suya ya da diğer sıvılara batırmayın.
- Peş peşe pişirme sonrası cihazın sensör camında (16-17) oluşan su damlacıklarını kuru bir bez ile silin.
- Pişirme haznesini (15) bulaşık makinesinde yıkamayın.



Makinenizin uzun ömürlü olması ve kullanım ömrü boyunca su akış performansını koruyabilmesi için 3 ayda bir temizleme iğnesi ile su akış deliklerini temizlemeniz gerekmektedir.

Bkz. Su akış delikleri temizlik kartı.

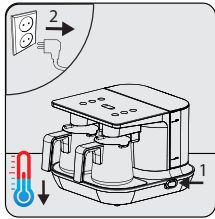

Cihazın On/off düğmesini (12) kapalı (0) konuma getirin. Fişini prizden çekin. Cihazı soğuma bırakın.

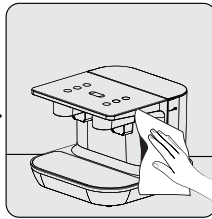

Cihazın dış yüzeyini temizlemek için nemli bir bez ve az miktarda bulaşık deterjanı kullanın.

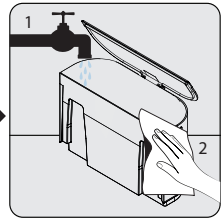

Cihazın su deposunu (10) çıkarın. Akan suyun altında az miktarda bulaşık deterjanı ile birlikte yıkayın. Ardından kurulaştırın ve yerine yerleştirin.



## 3 Temizlik ve bakım

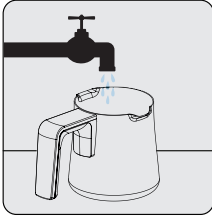

Pişirme haznesini elde yıkayın.

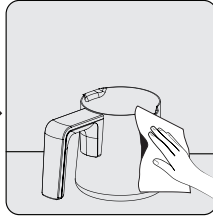

Ardından kurulayın.

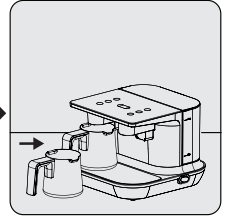

Pişirme haznesini kuruladıktan sonra yerine yerleştirin.

### 3.1.2 Kireç çözme

Kullanımlar sonucu zamanla pişirme haznesinde oluşabilecek izleri (tor-tuları) pişirme haznesinin iç taban yüzeyine zarar vermeden temizlemek için bir tatlı kaşığı limon tuzunu pişirme haznesine boşaltınız ve kaynama sıcaklığındaki suyu pişirme haznesinin 1/3 ünü dolduracak şekilde limon tuzu üzerine boşaltınız. Karışımı 10 dk bekletiniz. Bekleme sonrasında pişirme haznesini (15) durulayarak tekrar kullanabilirsiniz.

#### UYARI:



- Kireç çözme işlemini uzun süre yapmazsanız, cihazın su hazne tabanı tamamen kireçle kaplanır ve kullanılmaz hale gelir.
- Makinenizin uzun ömürlü olması ve kullanım ömrü boyunca su akış performansını koruyabilmesi için 3 ayda bir temizleme iğnesi ile su akış deliklerini temizlemeniz gerekmektedir. Bkz. Su akış delikleri temizlik kartı.

## 3 Temizlik ve bakım

### 3.2 Saklama

- Cihazı uzun süre kullanmayı düşünmüyorsanız, dikkatli bir şekilde saklayın.
- Cihaz fişinin çekildiğinden, cihazın soğuduğundan ve tamamen kuru olduğundan emin olun.
- Cihazı serin ve kuru bir yerde saklayın.
- Cihazı ve kablosunu, çocukların ulaşamayacağı bir yerde muhafaza edin.

### 3.3 Taşıma ve nakliye

- Taşıma ve nakliye sırasında cihazı orijinal ambalajı ile birlikte taşıyın. Cihazın ambalajı, cihazı fiziksel hasarlara karşı koruyacaktır.
- Cihazın veya ambalajının üzerine ağır cisimler koymayın. Cihaz zarar görebilir.
- Cihazın düşürülmesi durumunda cihaz çalışmayabilir veya kalıcı hasar oluşabilir.

### 3.4 Enerji tasarrufu için yapılması gerekenler

- Kullanımdan sonra cihazı kapatın ve fişini prizden çıkarın.

## 4 Cihazın teknolojik üstünlükleri



Bol köpük ve en uygun kıvamda olmasını sağlayan otomatik karıştırma sistemi



Kahvenin en ideal kıvamında pişmesini sağlayan teknoloji



Kahve pişirilirken başında bekleme zorunluluğu kaldıran ek güvenlik sistemi

## 5 Servis çağırmadan önce yapılması gerekenler



Öncelikle ürününüzü prize takıp takmadığınızı kontrol edin.



Kabloda bir kopukluk ya da zedelenme olup olmadığını kontrol edin.



Su deposunda su olup olmadığını ve su deposunun yerine takılıp takılmadığını kontrol edin.



Seviye algılama camını temizleyin.

## Hizmet talebinin değerlendirilmesi

1

### Müşteri Başvurusu



2

### Başvuru kaydı

Başvuru Konusu  
Müşteri Adı, Soyadı  
Müşteri Telefonu  
Müşteri Adresi

3

### Hizmet talebinin alınması

- Hizmet talebi analizi
- Hizmet hakkında müşterinin bilgilendirilmesi (Keşif,nakliye,montaj,bilgi,onarım,değişim vb.)
- Hizmet hakkında gerekli işlemin gerçekleştirilmesi

4

### Müşteri memnuniyetinin alınması

Memnun

Memnun  
değil

5

### Başvuru kaydının kapatılıp, bilgilerin saklanması

### Müşteri Memnuniyeti Politikası

- Müşterilerimizin istek ve önerilerini her kanaldan karşılamaktan mutluluk duyarız.

#### Kanallarımız:

\* Çağrı Merkezimiz: 0850 210 0 888

(Sabit telefonlardan veya cep telefonlarından alan kodu çevirmeden arayın\*)

\* Diğer Numaramız: 0216 585 8 888

- Çağrı Merkezimiz haftanın 7 günü 24 saat hizmet vermektedir.

- Çağrı Merkezimiz ile yaptığınız görüşmeler iletişim hizmeti aldığınız operatör firma tarafından sizin için tanımlanan tarifeye göre ücretlendirilir.

- Sabit veya cep telefonlarınızdan alan kodu tuşlamadan çağrı merkezi numaramızı arayarak ürününüz ile ilgili arzu ettiğiniz hizmeti talep edebilirsiniz.

\* Whatsapp Numaramız: 0544 444 0 888

\* Faks Numaramız: 0216-423-2353

\* Web Adresimiz:

- [www.beko.com.tr](http://www.beko.com.tr)

\* e-posta Adresimiz:

- [musteri.hizmetleri@beko.com](mailto:musteri.hizmetleri@beko.com)

\* Sosyal Medya Hesaplarımız:

- <https://www.instagram.com/bekoturkiye/>

- [https://twitter.com/beko\\_tr](https://twitter.com/beko_tr)

- <https://www.facebook.com/bekoturkiye/>

- <https://www.youtube.com/user/BekoChannel>

\* Posta Adresimiz:

- Arçelik A.Ş. Karaağaç Caddesi No:2-6,  
34445, Söğütözü / İSTANBUL

\* Bayilerimiz,

- <https://www.beko.com.tr/yetkili-saticilar>

\* Yetkili Servislerimiz,

- <https://www.beko.com.tr/yetkili-servis>

- Tüm yetkili servis istasyonu bilgilerimiz, Ticaret Bakanlığı tarafından oluşturulan "Servis Bilgi Sistemi"nde ([www.servis.gov.tr](http://www.servis.gov.tr)) yer almaktadır.

- Yedek parça malzemeleri yetkili servislerimizden temin edilebilir.

- Müşterilerimizden iletilen istek ve önerilerin Beko'ya ulaştığı bilgisini, müşteri profili ayrımı yapılmaksızın kendilerine 24 saat içinde veririz.
- Müşteri Hizmetleri sürecimiz:  
Müşterilerimizin istek ve önerilerini;  
\* İzlenebilir, raporlanabilir, şeffaf ve güvenli tek bir bilgi havuzunda toplarız.  
\* Yasal düzenlemelere uygun, objektif, adil ve gizlilik içinde ele alır ve değerlendiririz.  
\* Bu geri bildirimleri süreçlerimizin daha mükemmel hale getirilmesinde kullanırız.
- Beko olarak, mükemmel müşteri deneyimini yaşatmayı ana ilke olarak kabul eder, müşteri odaklı bir yaklaşım benimseriz.
- Bütün süreçlerimizi yönetim sistemi ile entegre ederek birbirini kontrol eden bir yapı geliştirilmesini sağlarız.  
Yönetim hedeflerini de bu sistem üzerinden besleriz.

### Aşağıdaki önerilere uyanızı rica ederiz.

- Ürününüzü aldığınızda Garanti belgesini Yetkili Satıcınıza onaylattırınız.
- Ürününüzü kullanma kılavuzu esaslarına göre kullanınız.
- Ürününüz ile ilgili hizmet talebiniz olduğunda yukarıdaki telefon numaralarından Çağrı Merkezimize başvurunuz.
- Hizmet için gelen teknisyene "teknisyen kimlik kartı"nı sorunuz.
- İşiniz bittiğinde Yetkili servis teknisyeninden "Hizmet Fişi" istemeyi unutmayınız. alacağınız "Hizmet Fişi" , ilerde ürününüzde meydana gelebilecek herhangi bir sorunda size yarar sağlayacaktır.
- Ürünün kullanım ömrü: 7 yıldır. (Ürünün fonksiyonunu yerine getirebilmesi için gerekli yedek parça bulundurma süresi)

## **Bu kılavuzu okumadan ürününüzü çalıştırmayınız.**

Ürününüz ile ilgili garanti şartları, kullanımı ve sorun giderme yöntemleri kılavuzda yer almaktadır. Uygun Kullanım ve Garanti ile İlgili Dikkat Edilmesi Gereken Hususlar;

Aşağıda belirtilen sorunların giderilmesi ücret karşılığında yapılır. Bu durumlar için garanti şartları uygulanmaz;

- 1) Kullanım hatalarından kaynaklanan hasar ve arızalar,
- 2) Malın tüketiciye tesliminden sonraki yükleme, boşaltma, taşıma vb. sırasında oluşan hasar ve arızalar,
- 3) Malın kullanıldığı yerin elektrik (priz, gerilim, topraklama vb.), su (su basıncı, musluk vb.), doğalgaz, telefon, internet vb. şebekesi ve/veya altyapısı (gider, zemin, ortam vb.) kaynaklı meydana gelen hasar ve arızalar,
- 4) Doğa olayları ve yangın, su baskını vb. kaynaklı meydana gelen hasar ve arızalar,
- 5) Malın tanıtma ve kullanma kılavuzlarında yer alan hususlara aykırı kullanılmasından kaynaklanan hasar ve arızalar,
- 6) Malın, 6502 sayılı Tüketicinin Korunması Hakkındaki Kanununda tarif edilen şekli ile ticari veya mes leki amaçlarla kullanımı durumunda ortaya çıkan hasar ve arızalar,
- 7) Mala yetkisiz kişiler tarafından bakım, onarım veya başka bir nedenle müdahale edilmesi Durumlarında mala verilmiş garanti sona erecektir.

Garanti uygulaması sırasında değiştirilen malın garanti süresi, satın alınan malın kalan garanti süresi ile sınırlıdır.

İthalatçı/İmalatçı: Arçelik A.Ş.

Menşei: Türkiye

## GARANTİ ŞARTLARI

- Garanti süresi, malın teslim tarihinden itibaren başlar ve 2 yıldır.
- Malın tanıtma ve kullanma kılavuzunda gösterildiği şekilde kullanılması ve Arçelik A.Ş.'nin yetkili kişileri servis çalışanları dışındaki şahıslar tarafından bakım, onarım veya başka bir nedenle müdahale edilmemiş olması şartıyla, malın bütün parçaları dahil olmak üzere tamamını; malzeme, işçilik ve üretim hatalarına karşı malın teslim tarihinden itibaren yukarıda belirtilen süre kadar garanti eder.
- Malın ayıplı olduğunun anlaşılması durumunda tüketicinin, 6502 sayılı Tüketicinin Korunması Hakkında Kanununun 11 inci maddesinde yer alan:
  - Sözleşmeden dönme,
  - Ücretsiz onarılmasını isteme,
  - Satış bedelinden indirim isteme,
  - Satılmanın ayıpsız bir misli ile değiştirilmesini isteme,
 haklarından birini kullanabilir.
- Tüketicinin bu haklardan ücretsiz onarım hakkını seçmesi durumunda satıcı; işçilik masrafı, değiştirilen parça bedeli ya da başka herhangi bir ad altında hiçbir ücret talep etmeksizin malın onarımını yapmak veya yaptırmakla yükümlüdür. Tüketicinin ücretsiz onarım hakkını üretici veya ithalatçıya karşı da kullanabilir. Satıcı, üretici ve ithalatçı tüketicinin bu hakkını kullanmasından müstesilsen sorumludur.
- Tüketicinin, ücretsiz onarım hakkını kullanması halinde malın;
  - Garanti süresi içinde tekrar arızalanması,
  - Tamiri için gereken azami sürenin aşılması,
  - Tamininin mümkün olmadığının, yetkili servis istasyonu, satıcı, üretici yada ithalatçı tarafından bir raporla belirlenmesi durumlarında;
 tüketici malın bedelini, ayıp oranında bedel indirimi veya imkân varsa malın ayıpsız misli ile değiştirilmesini satıcıdan talep edebilir. Satıcı, tüketicinin talebini reddedemez. Bu talebin yerine getirilmemesi durumunda satıcı, üretici ile ithalatçı müstesilsen sorumludur.
- İlgili mevzuatlarda belirlenen kullanım ömrü süresince malın azami tamir süresi 20 iş gününü, geçemez. Bu süre, garanti süresi içerisinde mala ilişkin arızanın yetkili servis istasyonuna veya satıcıya bildirim tarihi, garanti süresi dışında ise malın yetkili servis istasyonuna teslim tarihinden itibaren başlar. Garanti kapsamı içerisindeki malın arızasının 10 iş günü içerisinde giderilememesi halinde, üretici veya ithalatçı; malın tamiri tamamlanıncaya kadar, benzer özelliklere sahip başka bir malı tüketicinin kullanımına tahsis etmek zorundadır. Benzer özelliklere sahip başka bir malın tüketici tarafından istenmemesi halinde üretici veya ithalatçılar bu yükümlülüğünden kurtulur. Malın garanti süresi içerisinde arızalanması durumunda, tamirde geçen süre garanti süresine eklenir.
- Malın kullanma kılavuzunda yer alan hususlara aykırı kullanımından kaynaklanan hasar ve arızalar garanti kapsamı dışındadır.
- Tüketicinin, garantiden doğan haklarının kullanılması ile ilgili olarak çıkabilecek uyuşmazlıklarda yerleşim yerinin bulunduğu veya tüketici işleminin yapıldığı yerdeki Tüketici Hakem Heyetine veya Tüketici Mahkemesine başvurabilir.
- Satıcı tarafından bu Garanti Belgesinin verilmesi durumunda, tüketici Ticaret Bakanlığı Tüketicinin Korunması ve Piyasa Gözetimi Genel Müdürlüğüne başvurabilir.

### Üretici veya İthalatçı Firmamızın:

**Unvanı:** Arçelik A.Ş.  
**Adresi:** Arçelik A.Ş. Karaağaç Caddesi No:2-6, 34445, Sütluçe / İSTANBUL  
**Telefonu:** (0-216) 585 8 888  
**Faks:** (0-216) 423 23 53  
**web adresi:** www.beko.com.tr

**Malın:**  
**Markası:** Beko  
**Cinsi:** Türk Kahvesi Makinesi  
**Modeli:** TKM 8961 A / TKM 8961 S / TKM 8961 K  
**Bandrol ve Seri No:**  
**Garanti Süresi:** 2 YIL  
**Azami Tamir Süresi:** 20 İş günü

GENEL MÜDÜR

*Hakan Beyaz*

**Arçelik A.Ş.**

GENEL MÜDÜR YRD.

*Çeliker*

### Satıcı Firmamızın:

**Unvanı:**  
**Adresi:**  
**Telefonu:**  
**Faks:**  
**e-posta:**  
Bu bölümü, ürünü aldığınız Yetkili Satıcı imzalayacak ve kaşeleyecektir.

**Fatura Tarih ve Sayısı:**  
**Teslim Tarihi ve Yeri:**  
**Yetkilinin İmzası:**  
**Firmanın Kaşesi:**