

# beko

## **Frigorifer**

Manual i përdoruesit

## **Frižider**

Korisničko uputstvo

## **Hladnjak**

Korisnički priručnik

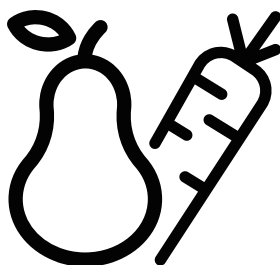

**B5RCNA365HXB**

SQ-BS-HR

CE

## I nderuar klient,

### Ju lutemi që të lexoni këtë manual para se të përdorni produktin.

Faleminderit që keni zgjedhur këtë produkt. Dëshirojmë që të arrini efikasitetin optimal nga ky produkt i cilësisë së lartë i cili është prodhuar me teknologjinë e fundit. Për ta bërë këtë, lexoni me vëmendje këtë manual dhe çfarëdo dokumentacioni tjetër të ofruar para se të përdorni produktin dhe mbajeni si referencë. Kushtojini vëmendje të gjitha informacioneve dhe paralajmërimeve në manualin e përdoruesit. Në këtë mënyrë, do ta mbronni vetën dhe produktin tuaj kundër rreziqeve që mund të ndodhin. Ruajeni manualin e përdoruesit. Përfshijeni këtë udhëzues me pajisjen nëse ia dorëzoni dikujt tjetër.

Simbolet në vijim përdoren në udhëzuesin e përdoruesit:



Rrezik që mund të shkaktojë vdekje ose lëndim.

**NJOFTIM** Një rrezik që mund të shkaktojë dëme materiale te produkti ose përreth tij



Informacione të rëndësishme ose këshilla të dobishme.



Ruajeni manualin e përdoruesit.



## INFORMACIONE



# ENERGY



SUPPLIER'S NAME

MODEL IDENTIFIER

(\*)

A

A

Informacionet e modelit të ruajtura në bazën e të dhënave të produktit mund të arrihen duke hyrë në faqen e mëposhtme të internetit dhe duke kërkuar për identifikuesin e modelit tuaj (\*) që gjendet në etiketën e energjisë.

<https://eprel.ec.europa.eu/>

**1 Udhëzimet lidhur me sigurinë.....4**

**!** 1.1 Qëllimi i përdorimit ..... 4  
**!** 1.2 Siguria e fëmijëve, personave dhe kafshëve të pambrojtura..... 4  
**!** 1.3 Siguria elektrike ..... 5  
**!** 1.4 Siguria gjatë manovrimit ..... 5  
**!** 1.5 Siguria gjatë instalimit ..... 5  
**!** 1.6 Siguria operacionale ..... 6  
**!** 1.7 Siguria e mirëmbajtjes dhe pastrimit..... 8  
**!** 1.8 HomeWhiz ..... 8  
**!** 1.9 Ndryçimi ..... 8

**2 Udhëzimet mjedisore.....9**

**3 Frigoriferi juaj.....10**

**4 Instalimi .....11**

4.1. Vendi i përshtatshëm për instalim ..... 11  
4.2. Rregullimi i këmbëve ..... 12  
4.3 Lidhja elektrike ..... 12

4.4. Lidhja e pykave të plastikes ..... 12

**5 Përgatitja.....13**

**6 Përdorimi i produktit.....14**

6.1 Ndërrimi i llambës ndriçuese..... 16  
6.2 Ndërrimi i drejtimit të hapjes së derës..... 16  
6.3 Paralajmërimi i hapjes së derës ..... 16  
6.4 Koshi për (ruajtjen e ftohtë) produktet e qumështit ..... 16  
6.5. Moduli i deodoruesit..... 17  
6.6. Drita e kaltër/“HarvestFresh“ ..... 18  
6.7. Koshi i perimeve me lagështi të kontrolluar.. 18  
6.8. Ngrirja e ushqimeve të freskëta ..... 19  
6.9.Rekomandimet për ruajtjen ushqimet e ngrira ..... 20  
6.1.0.Hollësime rreth ngrirësit të thellë ..... 20  
6.11.Vendosja e ushqimeve ..... 21  
6.12 Raft i palosshëm për verë ..... 22  
**7 Mirëmbajtja dhe pastrimi.....23**  
**8 Zgjidhja e problemeve.....24**

# 1 Udhëzimet lidhur me sigurinë

- Kjo pjesë përmban udhëzimet e sigurisë së nevojshme për të parandaluar rrezikun e lëndimit personal ose dëmit material.
- Kompania jonë nuk duhet të mbahet përgjegjëse për dëmet që mund të ndodhin në rast se nuk respektohen këto udhëzime.

**⚠** Operacionet e instalimit dhe riparimit duhet gjithmonë të kryhen nga Shërbimet e Autorizuara.

**⚠** Gjithmonë përdorni pjesë rezervë dhe aksesore origjinale.

**⚠** Pjesët rezervë origjinale do të ofrohen për 10 vjet pas datës së blerjes së produktit.

**⚠** Mos riparoni ose zëvendësoni një pjesë të produktit përveç nëse specifikohet në mënyrë të veçantë në manualin e përdoruesit.

**⚠** Mos bëni asnjë ndërhyrje në produkt.

## **⚠ 1.1 Qëllimi i përdorimit**

- Ky produkt nuk është destinuar për përdorim komercial dhe nuk duhet të përdoret jashtë qëllimit të synuar.

Ky produkt është destinuar për

funksionimin e ambienteve të brendshme, shtëpiake ose të ngjashme. Për shembull;

- në kuzhina të dyqaneve, zyrave ose ambienteve të tjera pune, - në shtëpi të fermave
- Në njësitë të hoteleve, moteleve ose objekteve të tjera pushimi që përdoren nga klientët
- në bujtina, ose ambiente të tjera të ngjashme,
- Në shërbime të furnizimit të ushqimit dhe përdorime të ngjashme jo-shitëse.

Ky produkt nuk duhet të përdoret në ambiente të hapura ose të mbyllura siç janë anijet, ballkonet ose terracat. Ekspozimi i produktit në shi, borë, dritën e diellit dhe në erë mund të shkaktoj rrezik të zjarrit.

## **⚠ 1.2 Siguria e fëmijëve, personave dhe kafshëve të cenushme**

- Ky produkt mund të përdoret nga fëmijët e moshës 8 vjeç e lart dhe personat me aftësi të pazhvilluara fizike, shqisore ose mendore ose mungesë përvojë dhe njohurie nëse atyre u është dhënë mbikëqyrje ose udhëzime në lidhje me përdorimin e pajisjes në një mënyrë të sigurt të produktit si dhe rreziqet e përfshira.
- Fëmijët ndërmjet 3 dhe 8 vjeç lejohen të vendosin dhe nxjerrin ushqim në/nga produkti më i ftohtë.
- Produktet elektrike janë të rrezikshme për fëmijët dhe kafshët. Kafshët dhe fëmijët nuk duhet të luajnë, të ngrihen mbi ose të hynë në produkt.
- Pastrimi dhe mirëmbajtja nga përdoruesi nuk duhet të kryhet nga fëmijët përveç nëse dikush i mbikëqyrë at.a
- Mbani materialet e paketimit larg nga fëmijët. Rrezik nga lëndimi dhe asfiksia.
- Para se të hidhni produktet e vjetra që nuk duhet të përdoren më:
  1. Hiqeni kordonin e rrymës nga priza.
  2. Prisni kordonin e rrymës dhe hiqeni nga pajisja së bashku me prizën.
  3. Mos i hiqni raftet dhe sirtarët nga produkti për të parandaluar që fëmijët të futen brenda pajisjes.
  4. Hiqni dyert.
  5. Ruajeni produktin në atë mënyrë që të mos përmbysen.
  6. Mos lejoni fëmijët të luajnë me produktin e copëzuar.
- Mos e largoni produktin duke e gjuajtur në zjarr. Rrezik nga eksplodimi.
- Nëse ekziston një dry në derën e produktit, mbajeni çelësin jashtë përdorimit të fëmijëve.

## Udhëzimet lidhur me sigurinë

### **▲ 1.3 Siguria elektrike**

- Produkti nuk duhet të futet në prizë gjatë operacioneve të instalimit, mirëmbajtjes, pastrimit, riparimit dhe transportimit.
- Nëse kordoni i rrymës është i dëmtuar, duhet të zëvendësohet nga shërbimi i autorizuar për të evituar ndonjë rrezik që mund të ndodhë.
- Mos e futni kordonin e rrymës nën produkt ose në pjesën e pasme të produktit. Mos vendosni gjësende të rënda mbi kordonin e rrymës. Kordoni i rrymës nuk duhet të lakohet, të shtypet, dhe të bie në kontakt me ndonjë burim të nxehtësisë.
- Mos përdorni kordon zgjatës, pajisje me shumë priza ose konvertor për të operuar produktin.
- Pajisjet me shumë priza ose furnizimi portativ me energji elektrike mund të kenë nxehtë të tepër dhe të shkaktojnë zjarr. Prandaj, mos të keni një pajisje me shumë priza prapa ose afër produktit.
- Priza duhet të jetë e lehtë për t'u qasur. Nëse kjo nuk është e mundur, në instalimin elektrik duhet të ketë një mekanizëm i cili plotëson legjislacionin elektrik dhe që shkëput të gjitha terminalet nga rrjeti (siguresa, çelësi, çelësi kryesor etj.).
- Mos prekni prizën me duar të lagura.
- Kur e shkëputni pajisjen nga priza, mos e mbani kordonin e rrymës, por prizën.

### **▲ 1.4 Siguria gjatë manovrimit**

- Ky produkt është i rëndë, mos e bartni vetë.
- Mos e mbani produktin nga dera e tij gjatë manovrimit me produkt.

- Bëni kujdes që të mos e dëmtoni sistemin e ftohjes dhe gypat gjatë manovrimit me produkt. Mos e vëni produktin në funksion nëse gypat janë të dëmtuar dhe kontaktoni një shërbim të autorizuar.

### **▲ 1.5 Siguria gjatë instalimit**

- Kontaktoni shërbimin e autorizuar për instalimin e produktit. Për të përgatitur produktin për instalim, shikoni informacionet në udhëzuesin për përdorues dhe sigurohuni që pajisjet elektrike dhe ato të ujit janë siç kërkohet. Nëse instalimi nuk është i përshtatshëm, thirrni një electricist dhe hidraulik të kualifikuar në mënyrë që t'i kryejnë aranzhimet e nevojshme. Përndryshe, mund të ndodhë shkaktohen shoku elektrik, zjarri, probleme me pajisje ose lëndime.
- Kontrolloni për ndonjë dëmtim në produkt para se ta instaloni atë. Mos e instaloni produktin nëse është i dëmtuar.
- Vendoseni produktin në një sipërfaqe të sheshtë dhe të fortë dhe drejtpeshoni me këmbët rregulluese. Përndryshe, frigoriferi mund të përmbysset dhe shkaktojë dëmtime.
- Produkti mund të instalohet në një ambient të thatë dhe të ajrosur. Mos mbani qilima, tepihë ose mbulesa të ngjashme për dysheme nën produktin. Kjo mund të shkaktojë rrezik të zjarrit si pasojë e ventilimit/ajrosjes të papërshtatshëm/së papërshtatshme.
- Mos i bllokoni ose mbulonni vrimat e ventilimit. Përndryshe, konsumimi i energjisë elektrike mund të rritet dhe mund të ndodhin dëmtime ndaj produktit tuaj.

## Udhëzimet lidhur me sigurinë

- Mos lidhni produktin në sistemet e furnizimit siç janë pajisjet e furnizimit me energji diellore. Përndryshe, produkti juaj mund të dëmtohet si rezultat i luhatjeve të papritura të tensionit!
- Sa më shumë ftohës të përmbajë një frigorifer, aq më e madhe do të jetë dhoma e instalimit të tij. Në dhoma shumë të vogla, mund të ndodhë një përzierje e ndezshme mes gazit dhe ajrit në rast të rrjedhjes së gazit në sistemin e ftohjes. Kërkohej të paktën 1 m<sup>3</sup> vëllim për çdo 8 gram ftohës. Sasia e ftohësit në dispozicion në produktin tuaj specifikohet në „Type Label“ - Etiketën e llojit.
- Vendi i instalimit të produktit nuk duhet të jetë i ekspozuar në dritën e drejtpërdrejtë të diellit dhe nuk duhet të jetë në afërsi të një burimi të nxehtësisë siç janë sobat, radiatorët etj...

Nëse nuk mund të parandaloni instalimin e produktit në afërsi të një burimi të nxehtësisë, mund të përdorni një pllakë të përshtatshme izoluese dhe distanca minimale nga burimi i nxehtësisë duhet të jetë siç specifikohet më poshtë.

- Së paku 30 cm larg nga burimet e ngrohjes siç janë sobat, njësitë e ngrohjes dhe radiatorët, etj...
- Së paku 5 cm larg nga furrat elektrike.
- Produkti juaj ka nivelin e mbrojtjes I. Vendoseni produktin në rrymë në një prizë të vendosur në mur e cila përputhet me vlerat e tensionit, korrentit dhe frekuencës të cilat specifikohen në etiketën e llojit. Priza duhet të jetë e pajisur me një siguresë me një shkallë prej 10 A - 16 A. Kompania jonë nuk do të jetë përgjegjëse për dëmet që do të shkaktohen si rezultat i përdorimit të produktit pa u siguruar lidhjet e tokës dhe elektrike të kryera sipas rregullave lokale ose rregulloret kombëtare.
- Kordoni i rrymës së produktit duhet të jetë i ç'kyçur gjatë instalimit. Përndryshe mund të ndodhë një rrezik i shokut elektrik ose lëndimit.

- Mos e vendosni produktin në priza të lirshme, të thyera, të ndotura, të yndyrshme ose priza që kanë dalë nga instalimet e tyre me rrezik të kontaktit me ujë.
- Vendoseni kordonin e rrymës dhe plastikeve ndihmëse (nëse ekzistojnë) të produktit në mënyrë që të mos shkaktojnë rrezik të rrëzimit.
- Depërtimi i lagështisë në pjesët e ndezura ose në kordonin e rrymës mund të shkaktojë lidhje të shkurtër. Prandaj, mos e përdorni produktin në ambiente me lagështi ose në zona ku uji mund të spërkat (p.sh. garazh, dhomë e larjes së rrobave, etj.) Nëse frigoriferi është i lagur me ujë, largojeni nga priza dhe kontakti një shërbim të autorizuar.
- Mos e lidhni frigoriferin tuaj me pajisje të kursimit të energjisë. Këto sisteme janë të dëmshme për produktin tuaj.

### 1.6 Siguria operationale

- Mos përdorni tretës kimikë në produkt. Këto materiale përmbajnë rreziqe të eksplozimit.
- Në rast të një defekti të produktit, hiqeni nga priza dhe mos e përdorni derisa të riparohet nga shërbimi i autorizuar. Ekziston rreziku i shokut elektrik.
- Mos vendosni një burim flake (p.sh. qirinj, cigare, etj.) mbi produktin ose në afërsi të tij.
- Mos hipni mbi produkt. Rrezik i rrëzimit dhe lëndimit!
- Mos shkaktoni dëme në gypat e sistemit të ftohjes duke përdorur mjete të mprehta dhe shpuese. Ftohësi që spërkat në rast të shpimit të gypave të gazit, zgjatimeve të gypave ose veshjeve të sipërme të sipërfaqes mund të shkaktojë acarim të lëkurës dhe lëndime të syve.
- Mos vendosni dhe mos përdorni pajisje elektrike brenda frigoriferëve/frigoriferit të thellë, përveç rasteve kur rekomandohet nga prodhuesi.

## Udhëzimet lidhur me sigurinë

- Mos bllokoni asnjë pjesë të duarve ose të trupit tuaj në pjesët lëvizëse brenda produktit. Kini kujdes që të mos bllokoni gishtërinjtë në mes të frigoriferit dhe derës së tij. Kujdes gjatë hapjes ose mbylljes së derës nëse ka fëmijë përreth.
- Mos vendosni akullore, kuba akulli apo ushqime të ngrira në gojë sapo t'i keni nxjerrë nga ngrirja. Rrezik nga morthi!
- Mos i prekni me duar të lagura muret e brendshme, pjesët metalike të ngrirësit ose ushqimet e ruajtura brenda frigoriferit. Rrezik nga morthi!
- Mos vendosni kanaçe me gaz ose kanaçe dhe shishe që përmbajnë lëngje që mund të ngrihen në dhomëzën e ngrirësit. Kanaçet ose shisheet mund të eksplozojnë. Rrezik lëndimi dhe dëmtimi material!
- Mos përdorni ose vendosni materiale të ndjeshme ndaj temperaturës siç janë spreji i ndezshëm, objekte të ndezshme, akull të thatë ose agjentë të tjerë kimikë në afërsi të frigoriferit. Rrezik zjarri dhe shpërthimi!
- Mos ruani materiale shpërthyes si kanaçe aerosol me materiale të ndezshme brenda produktit.
- Mos vendosni mbi produkt kanaçe që përmbajnë lëngje. Spërkatja e ujit në një pjesë elektrike mund të shkaktojë rrezikun e shokut elektrik ose zjarrit.
- Ky produkt nuk është i destinuar për ruajtjen dhe ftohjen e barnave, plazmës së gjakut, preparateve laboratorike ose materialeve dhe produkteve të ngjashme që i nënshtrohen Direktivës për Produkte Mjekësore.
- Nëse produkti përdoret kundër qëllimit të tij të synuar, mund të shkaktojë dëmtim ose përkeqësim të produkteve të mbajtura brenda.
- Nëse frigoriferi juaj është i pajisur me dritë të kaltër, mos e shikoni këtë dritë me pajisje optike. Mos shikoni drejtpërdrejt në dritën UV LED për një kohë të gjatë. Rrezet ultravjollcë mund të shkaktojnë tendosje të syve.
- Mos e mbushni produktin me më shumë ushqim sesa kapaciteti i tij. Mund të ndodhin lëndime ose dëmtime nëse përmbajtja e frigoriferit bie kur hapet dera. Probleme të ngjashme mund të ndodhin kur një objekt vendoset mbi produkt.
- Sigurohuni që të keni hequr çfarëdo akulli ose uji që mund të ketë rënë në dysheme për të parandaluar lëndimet.
- Ndryshoni vendndodhjet e rafteve/rafteve të shisheve në derën e frigoriferit tuaj vetëm kur raftet janë bosh. Rrezik lëndimi fizik!
- Mos vendosni mbi produkt objekte që mund të bien/të përmbysen. Këto objekte mund të bien gjatë hapjes ose mbylljes së derës dhe të shkaktojnë lëndime dhe/ose dëme materiale.
- Mos goditni ose ushtroni presion të tepërt në sipërfaqet e qelqit. Xhami i thyer mund të shkaktojë lëndime dhe/ose dëme materiale.
- Sistemi i ftohjes në produktin tuaj përmban ngrirës R600a. Lloji i ngrirësit të përdorur në produkt specifikohet në etiketën e llojit. Ky gaz është i djegshëm. Prandaj, bëni kujdes që të mos e dëmtoni sistemin e ftohjes dhe gypat gjatë manovrimit me produkt. - Në rast të dëmtimi të gypave;
- Mos e prekni produktin ose kordonin e rrymës.
- Mbajeni produktin larg burimeve të mundshme të zjarrit që mund të shkaktojnë që produkti të marrë flakë.

## Udhëzimet lidhur me sigurinë

- Ajroseni zonën ku vendoset produkti. Mos përdorni ventilator.
- Kontaktoni shërbimin e autorizuar.
- Nëse produkti është i dëmtuar dhe vëreni rrjedhje gazi, ju lutemi qëndroni larg gazit. Gazi mund të shkaktojë morth nëse bie në kontakt me lëkurën tuaj.

### **▲ 1.7 Siguria e mirëmbajtjes dhe pastrimit**

- Nëse duhet ta lëvizni produktin për qëllime pastrimi, mos e tërhiqni nga doreza e derës. Doreza mund të shkaktojë lëndime nëse tërhiqet shumë fort.
- Mos e pastroni produktin duke spërkatur ose derdhur ujë mbi produkt dhe brenda produktit. Rrezik shoku elektrik dhe zjarr.
- Mos përdorni mjete të mprehta ose gërryese për të pastruar produktin. Mos përdorni materiale si agjentë pastrimi shtëpiake, detergjente, gaz, benzinë, alkool, dyll, etj.
- Përdorni mjete pastrimi dhe mirëmbajtjeje që nuk janë të dëmshme për ushqimin vetëm brenda produktit.
- Mos përdorni avull materiale pastrimi me avull për pastrimin e produktit dhe shkrirjen e akullit brenda tij. Avulli kontakton zonat e ndezura në frigoriferin tuaj dhe shkakton qark të shkurtër ose goditje elektrike!
- Kujdesuni të mbani ujin larg qarqeve elektronike ose ndriçimit të produktit.
- Përdorni një leckë të pastër dhe të thatë për të fshirë pluhurin ose materialin e huaj në majat e prizave. Mos përdorni një copë leckë të lagur për të pastruar prizën. Përndryshe mund të ndodhë një rrezik i shokut elektrik ose lëndimit.

### **▲ 1.8 HomeWhiz**

#### **(Mund të mos jetë i zbatueshëm për të gjitha modelet)**

- Ndiqni paralajmërimet e sigurisë edhe nëse jeni larg produktit gjatë përdorimit të produktit nëpërmjet aplikacionit HomeWhiz. Gjithashtu, kushtojini vëmendje paralajmërimeve në aplikacion.

### **▲ 1.9 Ndriçimi**

#### **(Mund të mos jetë i zbatueshëm për të gjitha modelet)**

- Kontaktoni një shërbim të autorizuar kur do të zëvendësoni LED / llambën e ndriçimit.



## 2 Udhëzimet mjedisore

### 2.1 Pajtueshmëria me Direktivën e WEEE dhe asgjësimi i produkteve të mbeturinave:



Ky produkt është në përputhje me Direktivën EU WEEE (2012/19EU). Ky produkt mbart simbolin e klasifikimit për pajisjet mbeturina elektrike dhe elektronike (WEEE).

Ky simbol tregon se ky produkt nuk duhet të hidhet me mbeturina të tjera shtëpiake në fund të përdorimit të tij. Pajisja e përdorur duhet të kthehet të pika zyrtare e grumbullimit për riciklimin e pajisjeve elektrike dhe elektronike. Për të gjetur këto sisteme grumbullimi, ju lutemi kontaktoni autoritetet lokale ose shitësin ku është blerë produkti. Çdo familje luan një rol të rëndësishëm në rikuperimin dhe riciklimin e pajisjes së vjetër. Hedhja e duhur e pajisjes së përdorur ndihmon në parandalimin e pasojave të mundshme negative për mjedisin dhe shëndetin e njeriut.

**2.2 Pajtueshmëria me Direktivën RoHS**  
Produktin që keni blerë përputhet me Direktivën EU RoHS (2011/65/EU). Ai nuk përmban materiale të dëmshme dhe të ndaluara të specifikuara në Direktivë.

### 2.3 Informacione për paketimin



Materialet e paketimit të produktit janë prodhuar nga materiale të riciklueshme në përputhje me Rregullat Kombëtare për Mjedisin.

### 3 Frigoriferi juaj

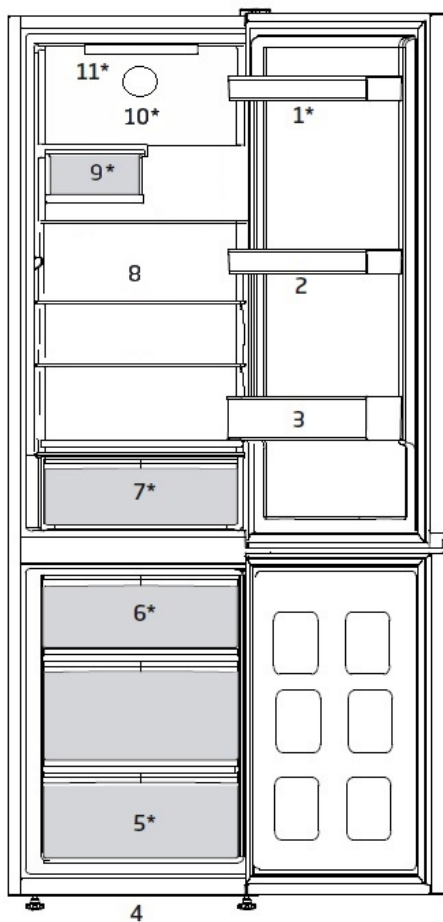

- |    |                                      |     |                     |
|----|--------------------------------------|-----|---------------------|
| 1. | Raftet e rregullueshme të derës      | 7.  | Krisperi            |
| 2. | Tabakierja e vezëve                  | 8.  | Raftet e lëvizshme: |
| 3. | Rafti i shisheve                     | 9.  | Qilari i verës      |
| 4. | Këmbëza të përparme të rregullueshme | 10. | Ventilatori         |
| 5. | Dhomëza e ngrirësit                  | 11. | Llampa ndriçuese    |
| 6. | Dhomëza për akull                    |     |                     |

**\*Mund të mos jetë i disponueshëm për të gjitha modelet**



Figurat që ndodhen në këtë manual janë skematike dhe mund të mos korrespondojnë saktësisht me produktin tuaj. Nëse pjesët e subjektit nuk janë përfshirë në produktin që keni blerë, atëherë është vlejshëm të keni parasysh modelet tjera.



## 4 Instalimi

 Sigurohuni që së pari t'i lexoni „udhëzimet e sigurisë“!

### 4.1 Vendndodhja

#### e përshtatshme për instalim

Kontakti shërbimin e autorizuar për instalimin e produktit. Për të përgatitur produktin për përdorim, referojuni informacionit në manualin e përdorimit dhe sigurohuni që instalimi elektrik dhe instalimi i ujit janë të përshtatshëm. Nëse jo, telefononi një elektrikist dhe teknik të kualifikuar për të kryer çdo rregullim të nevojshëm.

	<b>PARALAJMËRIM:</b> Prodhuesi nuk mban përgjegjësi për dëmet që mund të lindin nga procedurat e kryera nga persona të paautorizuar.
	<b>WARNING:</b> Produkti nuk duhet të futet në prizë gjatë instalimit. Përndryshe, mund të shkaktohet vdekje ose lëndime serioze!
	<b>PARALAJMËRIM:</b> Nëse hapësira e derës së dhomës ku do të vendoset produkti është aq e ngushtë sa që pamundëson kalimin e produktit, hiqeni derën e dhomës dhe kaloni produktin përmes derës duke e kthyer anash; nëse kjo nuk funksionon, kontakti shërbimin e autorizuar.

- Vendoseni frigoriferin mbi një sipërfaqe të sheshtë për t'i parandaluar lëkundjet.
- Instaloni produktin të paktën 30 cm larg nga burimet e nxehtësisë, siç janë pianurat, furrat, ngrohësit dhe sobat, si dhe të paktën 5 cm larg nga furrat elektrike.
- Produkti nuk duhet t'i ekspozohet dritës së drejtpërdrejtë të diellit dhe të mbahet në vende me lagështi.
- Për të arritur një funksionim efikas duhet të sigurohet ventili i përshtatshëm i ajrit rreth produktit tuaj. Nëse produkti do të vendoset në një

çarje brenda murit, kujdesuni të lini të paktën 5 cm distancë me tavanin dhe muret anësore.

- Siguroni të paktën 5 cm distancë për qarkullimin e ajrit midis pjesës së pasme të produktit tuaj dhe murit për të shmangur kondensimin në panelin e pasmë të produktit.
- Produkti juaj kërkon qarkullim të përshtatshëm të ajrit për të funksionuar në mënyrë efikase. Nëse produkti do të vendoset brenda një kthine, mos harroni të lini të paktën 5 cm hapësirë midis produktit dhe tavanit, murit të pasmë dhe mureve anësore.
- Nëse produkti do të vendoset brenda një kthine, mos harroni të lini të paktën 5 cm hapësirë midis produktit dhe tavanit, murit të pasmë dhe mureve anësore. Kontrolloni nëse komponenti mbrojtës i hapësirës së pasme të murit është i pranishëm në vendndodhjen e tij (nëse sigurohet me produktin). Nëse komponenti nuk është i disponueshëm, ose nëse humbet ose ka rënë, poziciononi produktin në mënyrë që të lihet të paktën 5 cm hapësirë midis sipërfaqes së pasme të produktit dhe murit të dhomës. Hapësira në pjesën e pasme është e rëndësishme për funksionimin efikas të produktit.

# Instalimi

## 4.2. Rregullimi i këmbëve

Nëse produkti qëndron i çekuilibruar pas instalimit, rregulloni këmbët në pjesën e përparme duke i rrotulluar djathtas ose majtas.

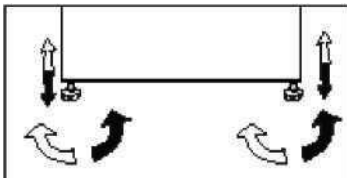

## 4.3. Electrical Connection

**PARALAJMËRIM:** Mos bëni lidhje me anë të kabllave zgjatuese ose pajisjeve me shumë priza.

**PARALAJMËRIM:** Kabloja e dëmtuar e energjisë duhet të zëvendësohet nga agjenti i autorizuar i shërbimit.

**i** Nëse instalohen dy pajisje ftohëse pranë njëra-tjetrës, duhet të ketë një distancë të paktën 4 cm midis tyre.

- Kompania jonë nuk do të jetë përgjegjëse për asnjë dëmtim që do të ndodhë kur produkti përdoret pa tokëzim dhe lidhje elektrike në përputhje me rregulloret kombëtare.
- Priza e kordonëve të rrymës duhet të jetë lehtësisht e arritshme pas instalimit.
- Mos lidhni kablllo zgjatuese ose pajisje me priza të shumëfishta pa tela ndërmjet produktit tuaj dhe prizës në mur.

## Paralajmërim për sipërfaqe të nxehtë!

Muret anësore të produktit tuaj janë të pajisura me gypa ftohës për të përmirësuar sistemin e ftohjes. Ftohësi me temperatura të larta mund të rrjedhë nëpër këto zona, duke shkaktuar sipërfaqe të nxehta në muret anësore. Kjo është normale dhe nuk ka nevojë për ndonjë shërbim. Ju lutemi kushtojini vëmendje kur prekni këto zona.

## 4.4. Lidhja e pykave të plastikes

Përdorni pykat plastike në pajisjen e sjellë me produktin për të siguruar hapësirë të mjaftueshme për qarkullimin e ajrit midis produktit dhe murit.

1. Për të ngjitur pykat, hiqni vidhat në produkt dhe përdorni vidhat e dhëna me pykat.
2. Ngjitni 2 pyka plastike në kapakun e ventilimit siç tregohet në figurë.

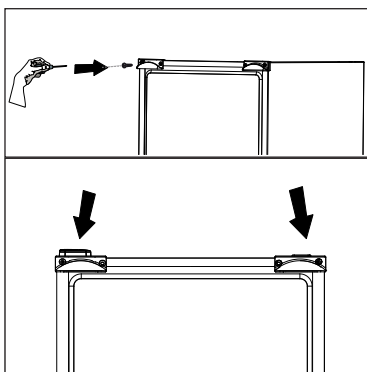

## 5 Përgatitja

**⚠** Sigurohuni që së pari t'i lexoni „udhëzimet e sigurisë“!

- Për një pajisje me qëndrim të lirë; "Kjo pajisje ftohëse nuk është menduar për t'u përdorur si një pajisje e integruar.
- Frigoriferi juaj duhet të montohet të paktën 30 cm larg burimeve të nxehtësisë si sobat, furrat, ngrohjet qendrore dhe stofat dhe të paktën 5 cm larg nga furrat elektrike dhe nuk duhet të vendoset nën dritën direkte të diellit.
- Temperatura e ambientit të dhomës ku do të instaloni produktin duhet të jetë të paktën +5°C. Përdorimi i frigoriferit në kushte më të ftohta nuk rekomandohet për sa i përket efikasitetit të tij.
- Ju lutem sigurohuni që pjesa e brendshme e frigoriferit të pastrohet plotësisht.
- Nëse do të montohen dy frigoriferë njëri pas tjetrit, duhet të ketë një distancë të paktën 2 cm midis tyre.
- Kur e vini frigoriferin në punë për herë të parë, ju lutem përmbajuni udhëzimeve të mëposhtme gjatë gjashtë orëve të para.
- Dera nuk duhet të hapet shpesh.
- Duhet të vihet në punë bosh pa ushqime në të.
- Mos e hiqni frigoriferin nga priza. Nëse ndodh një ndërprerje energjie që nuk e keni ju në dorë, ju lutem shikoni paralajmërimet në pjesën "Zgjidhjet e rekomanduara për problemet".
- Paketimi dhe materialet e shumës origjinale duhet të ruhen për transport ose lëvizje në të ardhmen.
- Shportat/sirtarët që vijnë me dhomëzën e ftohjes duhet të jenë gjithmonë në përdorim, për konsum të ulët të energjisë dhe për kushte më të mira ruajtjeje.
- Kontakti i ushqimit me sensorin e temperaturës në dhomëzën e ngrirësit mund të rrisë konsumin e energjisë së pajisjes. Kështu që çdo kontakt me sensorin(sensorët) duhet të shmanget.
- Në disa modele, paneli i mjeteve fiket automatikisht 1 minutë pasi dera të jetë mbyllur. Do të riaktivizohet kur dera të hapet ose të shtypet ndonjë pullë.
- Për shkak të ndryshimit të temperaturës si rezultat i hapjes/mbylljes së derës së produktit gjatë përdorimit, kondensimi në raftet e derës/trupit dhe në kontejnerët e qelqit është normal.
- Pasi ajri dhe lagështia nuk do të depërtojnë direkt në produkt kur dyert nuk janë të hapura, produkti juaj do të optimalizohet në kushte të mjaftueshme për ta mbrojtur ushqim tuaj. Funkcionet dhe pjesët si kompresori, erashka, nxehtëja, shkrija, ndriçimi, ekrani dhe kështu me radhë do të funksionojnë sipas nevojave për të konsumuar energji minimale në këto rrethana.
- Në rast se ekzistojnë opsione të shumta, raftet e qelqit duhet të vendosen në mënyrë që daljet e ajrit në pjesën e pasme të mos bllokohen, mundësisht daljet e ajrit të mbeten poshtë raftit të xhamit. Ky kombinim mund të ndihmojë në përmirësimin e shpërndarjes së ajrit dhe efikasitetit të energjisë.

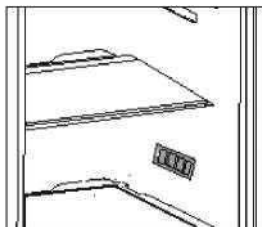

## 6 Përdorimi i produktit

**!** Sigurohuni që së pari t'i lexoni „udhëzimet e sigurisë“!

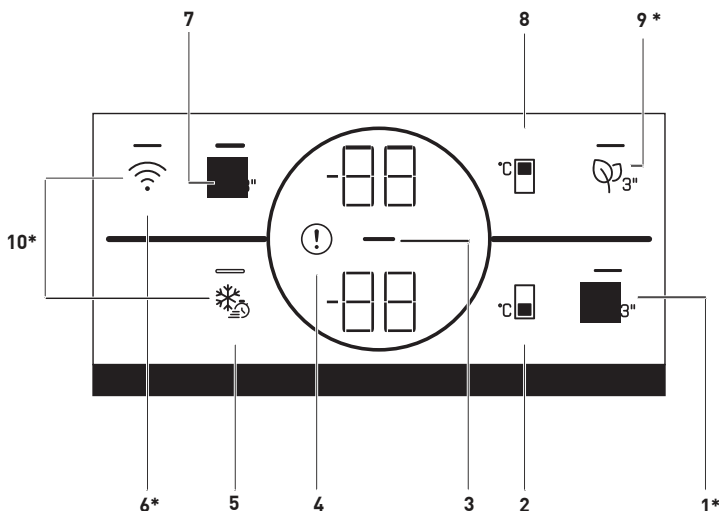

### 1.1. Pulla e konvertimit të dhomëzave

Duke shtypur pullën e konvertimit të dhomëzës (☺) për 3 sekonda, seksioni i ngrirësit kalon ndërmjet opsioneve të ftohësit, fikjes dhe ngrirësit. Nëse përdoret si dhomëza e ftohësit, temperatura do të vendoset në 4 °C. Në rast të modalitetit OFF, treguesi i temperaturës së dhomëzës do të shfaqë "-".

### 2. Pulla e vendosjes së temperaturës së dhomëzës së ngrirjes

Vendosja e temperaturës është bërë për dhomëza më të ftohta. Shtypja e pullës (☺) do të mundësojë që temperatura e dhomëzës së ngrirësit të vendoset në -18,-19,-20,21,-22,-23,-24 °C.

### 3. Treguesi i kursimit të energjisë (ekrani i fikur).

Funksioni i kursimit të energjisë aktivizohet automatikisht dhe simboli i kursimit të energjisë (—) shfaqet kur dera e produktit nuk është e hapur ose mbyllur për një periudhë kohore. Kur funksioni i kursimit të energjisë është aktiv, të gjitha simbolet në ekran përveç simbolit të kursimit të energjisë do të fiket. Kur funksioni i kursimit të energjisë është aktiv, shtypja e ndonjë tasti ose hapja e derës do të çaktivizojë funksionin e kursimit të energjisë dhe sinjalet e ekranit do të kthehen në normale. Funksioni i kursimit të energjisë është një funksion i aktivizuar nga fabrika dhe nuk mund të anulohet.

**\*Mund të mos jetë i disponueshëm për të gjitha modelet**



Numrat në këtë manual të përdoruesit janë skematike dhe mund të mos përputhen saktësisht me produktin. Nëse pjesët e subjektit nuk janë të përfshira në produktin që keni blerë, atëherë ato pjesë janë të vlefshme për modelet e tjera.

## Përdorimi i produktit

### 4. Treguesi i gjendjes së gabimit

Ky tregues () do të jetë aktiv kur frigoriferi juaj nuk mund të kryejë ftohjen e duhur ose në rast të ndonjë gabimi të sensorit. Në treguesin e temperaturës së dhomëzës së ngrirësit do të shfaqen shkronja "E" dhe në treguesin e temperaturës së dhomëzës së ftohësit, numrat 1, 2, 3. Numrat në tregues specifikojnë shërbimin që ndërlihet me gabimin. Nëse vendosni ushqim të nxehtë në dhomëzën e ngrirësit ose e lini derën e tij të hapur për një kohë të gjatë, mund të ndizet një pikë çuditëse. Ky nuk është një gabim, ky paralajmërim hiqet kur ushqimi ftohet ose kur shtypet ndonjë pullë.

### 5. Pulla e ngrirjes së shpejtë

Kur shtypet pulla e ngrirjes së shpejtë, LED në pullë ndizet dhe funksioni i ngrirjes së shpejtë do të aktivizohet. Temperatura e dhomëzës së ngrirjes është vendosur në -27 °C. Shtypni përsëri pullën për të anuluar funksionin. Funksioni i ngrirjes së shpejtë do të anulohet automatikisht pas 24 orësh. Për të ngrirë një sasi të madhe ushqimesh të freskëta, shtypni tastin e ngrirjes së shpejtë përpara se ta vendosni ushqimin në dhomëzën e ngrirësit.

### 6. Pulla Wireless

Kjo pullë () përdoret për t'u lidhur me valë (Wireless) me pajisjen tuaj nëpërmjet aplikacionit celular HomeWhiz. Nëse pulla shtypet për një kohë të gjatë (3 sekonda), LED në buton do të pulsojë (në intervale prej 0,5 sekondash). Lidhja midis pajisjes dhe rrjetit të shtëpisë është iniciuar. Pasi të vendoset lidhja me valë me pajisjen, LED do të ndizet plotësisht. Pas konfigurimit fillestar, lidhja mund të aktivizohet/çaktivizohet duke shtypur këtë buton. LED në buton do të pulsojë shpejt (në intervale prej 0,2 sekondash) derisa të vendoset lidhja. Kur lidhja është

aktive, LED mbetet ndezur vazhdimisht. Nëse lidhja nuk mund të vendoset për një periudhë të gjatë, kontrolloni parametrat e lidhjes dhe referojuni seksionit "Zgjidhja e problemeve" të ofruar në manualin e përdoruesit. Aplikacioni HomeWhiz do të përdoret për lidhje me valë. Hapat për konfigurimin shpjegohen përmes aplikacionit gjatë konfigurimit. Mund të përdorni aplikacionin duke skanuar kodin QR në etiketën HomeWhiz e cila ndodhet në pajisje. Aplikacioni mund të merret nga App Store ose nga Play Store për pajisjet Android. Për detaje vizitoni <https://www.homewhiz.com/>.

### 7. Pulla e funksionit OFF (pushim) të dhomëzës së ftohjes

Për të aktivizuar funksionin e pushimeve () shtypni butonin për 3 sekonda. Opsioni i pushimit do të aktivizohet dhe LED në pullë do të ndizet. "- -" do të shfaqet në treguesin e temperaturës së dhomëzës së ftohjes dhe dhoma e ftohjes nuk kryen ftohje në mënyrë aktive. Nuk duhet ta mbani ushqimin tuaj në dhomëzën e ftohjes kur ky funksion është i aktivizuar. Dhomëzat e tjera vazhdojnë të ftohen sipas temperaturave të vendosura. Shtypni përsëri pullën për 3 sekonda për të anuluar këtë funksion.

### 8. Pulla për vendosjen e temperaturës në dhomën e ftohjes

Mundëson vendosjen e temperaturës për një dhomëzë më të ftohtë () Shtypja e kësaj pulle do të mundësojë që temperatura e dhomës së ftohjes të vendoset në 8,7,6,5,4,3,2 dhe 1°C.

## Përdorimi i produktit

### 9. Pulla e modulit kundër erës

Shtypni këtë pullë për 3 sekonda për të aktivizuar/çaktivizuar funksionin kundër erërave (☼<sub>3</sub>). Duke qenë se funksioni kundër erërave është aktiv, LED ndizet në pullën përkatëse. Kur funksioni është aktiv, moduli kundër erërave do të përdoret periodikisht.

### 10. Tasti për rivendosjen e parametrave të lidhjes me valë

Për të rivendosur parametrat e lidhjes me valë, shtypni "Ngrirja e shpejtë" (\* )

dhe pullat e lidhjes me valë () duhet të shtypen për 3 sekonda. Në pajisjen ku parametrat e lidhjes me valë janë rivendosur/kthyer në standardet e fabrikës, çdo set i të dhënave të mëparshme të përdoruesit në pajisje humbet.

### 6.1. Ndryshimi i llambës së ndriçimit

Për të ndryshuar llambën/LED që përdoret për ndriçimin e frigoriferit tuaj, telefononi shërbimin tuaj të autorizuar. Llambat e përdorura në këtë pajisje nuk janë të përshtatshme për ndriçimin e dhomës shtëpiake. Qëllimi i synuar i kësaj llambë është të ndihmojë përdoruesin që të vendosë produktet ushqimore në frigorifer/frigorifer me ngrirje të thellë në mënyrë të sigurt dhe të rehatshme.

Llambat e përdorura në këtë pajisje duhet t'i rezistojnë kushteve fizike ekstreme si temperaturat nën -20 °C.

**(vetëm kraharori dhe ngrirës i pjesës së sipërme)**

### 6.2. Ndryshimi i drejtimit të hapjes së derës

Drejtimi i hapjes të derës të frigoriferit tuaj mund të ndryshohet sipas vendit ku do ta përdorni. Nëse është e nevojshme kjo, ju lutem thërrisni Shërbimin e Autorizuar më të afërt.

### 6.3. Paralajmërimi për derën e hapur

Një paralajmërim audio do të dëgjohet kur dera e dhomëzës së frigoriferit ose ngrirësit të produktit tuaj të lihet e hapur për një periudhë të caktuar kohore. Ky sinjal paralajmërues audio do të ndalet kur shtypet ndonjë buton në tregues ose kur dera është e mbyllur.

### 6.4. Koshi i qumështit (magazinimi i ftohtë)

Sjellë temperaturë të ulët brenda dhomëzës së frigoriferit. Përdoreni këtë kosh për të ruajtur delikatesën (sallame, salsiçe, produkte qumështi etj.) që kërkojnë temperaturë më të ulët të ruajtjes ose produkte mishi, pule ose peshku për konsum të menjëhershëm. Mos ruani pemë dhe perime brenda këtij koshi.



## 6.5. Moduli i deodoruesit

### (FreshGuard)

Moduli i deodorantit eliminon shpejt erërat e këqija në frigorifer përpara se të depërtojnë në sipërfaqe. Falë këtij moduli, i cili vendoset në pjesën e sipërme të dhomëzës së ushqimit të freskët, erërat e këqija shpërndahen derisa ajri kalon në mënyrë aktive në filtrin e erërave, pastaj ajri që është pastruar nga filtri lëshohet sërish në dhomëzën e ushqimit të freskët. Në këtë mënyrë, erërat e padëshiruara që mund të shfaqen gjatë ruajtjes së ushqimeve në frigorifer eliminohen para se të depërtojnë në sipërfaqe.

Kjo arrihet falë ventilatorit, dritës LED dhe filtrit të erërave të integruar në modul. Në përdorim të përditshëm, moduli i deodorantit ndizet automatikisht në baza të herëpashershme. Për të ruajtur performancën efikase, rekomandohet që filtri të vendoset në modulin e deodorantit nga ofruesi i shërbimit të autorizuar çdo 5 vjet. Për shkak të ventilatorit të integruar në modul, zhurma që do të dëgjoni gjatë përdorimit është normale. Nëse hapni derën e dhomëzës së ushqimeve të freskëta, ndërsa moduli është aktiv, ventilatori do të ndalojë përkohësisht dhe do të rifillojë aty ku është ndërprerë pas njëfarë kohe, kur dera të mbyllet përsëri. Në rast të ndërprerjes së rrymës, moduli i deodorantit do të rifillojë aty ku ka ndërprerë kohëzgjatjen totale të operimit sapo të kthehet rryma.



Rekomandohet ruajtja e ushqimeve aromatike (si djathi, ullinjë dhe ushqimet gjysmë të gatshme) në paketimin e tyre dhe të sigurohen për të shmangur erërat e këqija që mund të rezultojnë kur erërat e ushqimeve të ndryshme të përzihen. Përveç kësaj, rekomandohet që ushqimet e prishura të nxirren shpejt nga frigoriferi për të parandaluar që ushqimet e tjera të prishen dhe të shmangen aromat e këqija.

### 6.6. Drita e kaltër/“HarvestFresh“

\*Mund të mos jetë i disponueshëm për të gjitha modelet

**Për dritën e kaltër,**

Frutat dhe perimet e ruajtura në koshin e freskët që ndriçohen me dritë të kaltër vazhdojnë fotosintezën e tyre me anë të efektit të gjatësisë së valës së dritës së kaltër dhe kështu ruajnë përmbajtjen e tyre të vitaminave.

**Për HarvestFresh,**

Frutat dhe perimet e ruajtura në drithëra të ndriçuara me teknologjinë HarvestFresh ruajnë vitaminat e tyre për një kohë më të gjatë falë cikleve të kaltër, jeshilë, të kuqë dhe të errëta, të cilat simulojnë një cikël ditor.

Nëse e hapni derën e frigoriferit gjatë periudhës së errët të teknologjisë HarvestFresh, frigoriferi do ta kuptojë automatikisht këtë dhe do të mundësojë dritën blu-jeshile ose të kuqe të ndriçojë koshin e freskët për lehtësinë tuaj. Pasi të keni mbyllur derën e frigoriferit, periudha e errët do të vazhdojë, duke përfaqësuar kohën e natës në një cikël të ditës.

### 6.7. Koshi i perimeve me lagështi të kontrolluar

**(EverFresh+)** \*opsional

Me veçorinë e kontrollit të lagështisë, përqindja e lagështisë të perimeve dhe frutave mbahet në kontroll dhe garanton një periudhë freskie më të gjatë për ushqimet.

Rekomandohet që t'i mbani perimet me gjethe si marulet dhe spinaqin dhe perimet e ngjashme të cilat humbasin lagështi jo mbi rrënjët e tyre por në pozicion horizontal në koshin e perimeve sa më shumë të jetë e mundur. Kur vendosni perimet, vendosni perimet e rënda dhe të forta në fund dhe ato të lehta dhe të buta sipër, duke marrë parasysh peshën e perimeve.

Mos i lini perimet në koshin e perimeve brenda qeseve plastike. Lënia e tyre në qese plastike bën që perimet të prishen shpejt. Në situata ku nuk preferohet kontakti me perime të tjera, përdorni materiale paketimi si letër që ka porozitet të caktuar për sa i përket higjienës.

Mos vendosni fruta që kanë një prodhim të lartë të gazit etilien si dardhat, kajsitë, pjeshkët dhe veçanërisht mollët në të njëjtin kosh perimesh me perimet dhe frutat e tjera. Gazi etilien që del nga këto fruta mund të bëjë që perimet dhe frutat e tjera të piqen më shpejt dhe të prishen brenda një kohe më të shkurtër.

## Përdorimi i produktit

Në mënyrë që të ruani frutat dhe perimet tuaja në kushte ideale lagështie, mund të ndryshoni vendndodhjen e shulës në koshin e freskët. Nëse ruhen vetëm frutat dhe perimet, vendoseni shulën te frutat; nëse ruhen vetëm perimet, vendoseni shulën te perimet, nëse ruhen artikuj të përzier, vendoseni shulën në parametër të përzier.

### 6.8. Ngrirja e ushqimeve të freskëta

- 8 orë para ngrirjes së ushqimit të freskët, aktivizoni funksionin e ngrirjes së shpejtë.
- Për të ruajtur cilësinë e ushqimit, artikujt ushqimorë të vendosur në dhomëzën e ngrirësit duhet të ngrihen sa më shpejt që të jetë e mundur, përdorni ngrirjen e shpejtë për këtë.
- Ngrirja e artikujve ushqimorë kur janë të freskët do të zgjasë kohën e ruajtjes në dhomëzën e ngrirësit.
- Paketoni artikujt ushqimorë në pako hermetike dhe mbyllini fort.
- Sigurohuni që artikujt ushqimorë të jenë të paketuar përpara se t'i vendosni në ngrirës. Në vend të letrës tradicionale të paketimit, përdorni mbajtëse ngrirësi, letër të qëndrueshme ndaj lagështirës, qese plastike ose materiale të ngjashme paketimi.



Akulli në dhomën e ngrirjes shkrihet automatikisht

- Shënoni çdo paketë ushqimore duke shkruar datën në paketim përpara se ta ngrini. Kjo do t'ju lejojë të përcaktoni freskinë e çdo paketimi sa herë që hapet ngrirësi. Mbani artikujt ushqimorë të mëparshëm në pjesën e përparme për t'u siguruar që ato të përdoren së pari.
- Ushqimet e ngrira duhet të përdoren menjëherë pas shkrires dhe nuk duhet të ngrihen më.
- Mos ngrini sasi shumë të mëdha ushqimi në të njëjtën kohë.

## Përdorimi i produktit

Rregullimi i temperaturës të dhomës së ngrirjes.	Konfigurimi i temperaturës së pjesës së ftohjes.	Detajet
-18°C	4°C	Ky është rregullimi normal i rekomanduar.
-20, -22 ose -24°C	4°C	Këto rregullime rekomandohen kur temperatura e ambientit i kalon 30°C.
Quick Freeze	4°C	Përdoreni kur doni të ngrini ushqime për kohë të shkurtër. Kur procesi përfundon, produkti do të rikthehet në pozicionin e tij.
-18°C ose më ftohtë	2°C	Përdorni këto cilësime nëse besoni se dhomëza e ftohësit nuk është mjaft e ftohtë për shkak të temperaturës së ambientit ose hapjes së shpeshtë të derës.

### 6.9. Rekomandime për ruajtjen e ushqimeve të ngrira

Dhomëza duhet të vendoset në të paktën -18°C.

1. Vendosni artikujt ushqimorë në ngrirës sa më shpejt që të jetë e mundur për të shmangur shkrirjen.
2. Përpara se ta ngrini, kontrolloni "Datën e skadimit" në paketim për t'u siguruar që nuk ka skaduar.
3. Sigurohuni që paketimi i ushqimit nuk është i dëmtuar.

### 6.10. Detajet e ngrirësit të thellë

Sipas standardeve IEC 62552, ngrirësi duhet të ketë kapacitetin për të ngrirë 4,5 kg artikuj ushqimorë në -18°C ose temperatura më të ulëta në 24 orë për çdo 100 litra vëllim të dhomëzës së ngrirësit. Artikujt ushqimorë mund të ruhen vetëm për periudha të gjata në ose nën temperaturën -18°C.

Ju mund t'i mbani ushqimet të freskëta për muaj të tërë (në frigorifer të thellë në ose nën temperatura 18°C).

Artikujt ushqimorë që do të ngrihen nuk duhet të kenë kontakt me ushqimin tashmë të ngrirë brenda për të shmangur shkrirjen e pjesëshme. Zieni perimet dhe filtroni ujin për të zgjatur kohën e ruajtjes së ngrirë. Vendoseni ushqimin në pako të mbyllura ajri pas filtrimit dhe vendoseni në ngrirje. Bananet, domatet, marulet, seleri, vezët e ziera, patatet dhe ushqimet e ngjashme nuk duhet të ngrihen. Në rast se ky ushqim kalbet, do të ndikohen negativisht vetëm vlerat ushqyese dhe cilësitë e të ngrënit. Nuk bëhet fjalë për një kalbur që është kërcënues për shëndetin e njeriut.

## Përdorimi i produktit

### 6.11. Vendosja e ushqimeve

Raftet e dhomëzës së ngrirësit	Ushqimet e ndryshme të ngrira si mishi, peshku, akulloret, perimet, etj.
Raftet e dhomëzës së ftohësit	Artikuj ushqimorë brenda tenxhereve, pjata me kapak dhe kuti me kapak, vezë (në kuti të mbyllura)
Raftet e derës së dhomës së ngrirjes	Ushqim ose pije të vogla dhe të paketuara
Koshi i perimeve	Frutat dhe perimet
Dhoma e ushqimeve të freskëta	Delikatesa (ushqimi i mëngjesit, produktet e mishit duhet të konsumohen brenda një afati të shkurtër)

## Përdorimi i produktit

### 6.12 Raft i palosshëm për verë

**\*Mund të mos jetë i disponueshëm për të gjitha modelet**

ia mundëson përdoruesit që të ruajë shishet e verës kur është e nevojshme. Për të shfrytëzuar këtë pjesë, mbajeni pjesën e plastikes dhe tërhiqeni në këtë drejtim ngadalë. Tashmë mund të përdoret rafti i palosshëm për verë.



Rekomandohet që të ruhen më së shumti 2 shihe verë brenda raftit të palosshëm për verë.

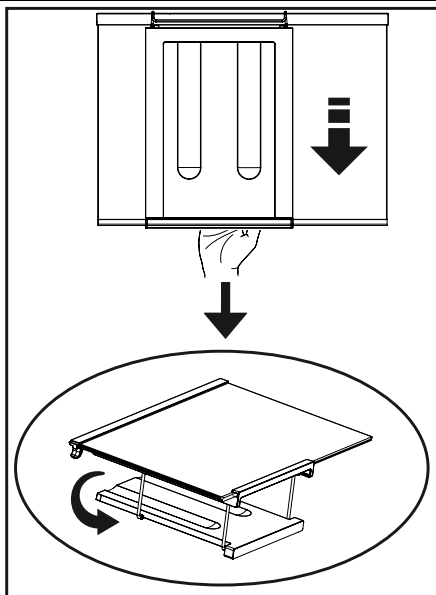

Për të montuar raftin e palosshëm të verës, së pari hiqni raftin e qelqit nga frigoriferi.



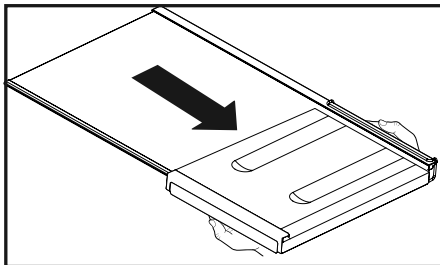



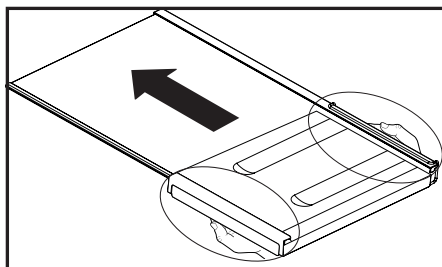



Më pas mbajeni pjesën plastike dhe shtyjeni në çdo drejtim anësor duke përdorur pjesët plastike para dhe mbrapa. Tani produkti mund të përdoret me raftin e palosshëm të verës nëse është e nevojshme.





Për të hequr raftin e palosshëm të verës, së pari, hiqni raftin e qelqit nga frigoriferi. Më pas mbajeni pjesën plastike dhe tërhiqeni në drejtimin e çdo ane. Tani produkti mund të përdoret pa raftin e palosshëm të verës nëse është e nevojshme.



## 7 Mirëmbajtja dhe pastrimi

-  Sigurohuni që së pari t'i lexoni „udhëzimet e sigurisë“!
-  Mos përdorni asnjëherë gazolinë, benzinë ose substanca të ngjashme për të pastruar.
-  Rekomandojmë që ta hiqni pajisjen nga priza para se ta pastroni.
-  Mos përdorni asnjëherë mjete të mprehta, sapun, pastrues shtëpiak, detergjent dhe dyll lustrues për pastrim.
-  Për produktet jo non-Frost, pikat e ujit dhe ngjirja deri në gjerësinë e gishtit ndodh në dhomëzën e pasme të frigoriferit. Mos e pastroni; asnjëherë mos përdorni vaj ose agjentë të ngjashëm mbi të.
-  Përdorni vetëm leckë mikrofibër pak të njoma për të pastruar sipërfaqen e jashtme të produktit. Sfungjerët dhe llojet e tjera të leckave të pastrimit mund ta gërvishin sipërfaqen.
-  Përdorni ujë të ngrohtë për të pastruar kabinën e frigoriferit dhe thajeni me leckë.
-  Përdorni një leckë të njomë të shtrydhur në një solucion me një lugë çaji bikarbonat sode në një pintë uji për të pastruar pjesën e brendshme dhe thajeni me leckë.
-  Sigurohuni që të mos hyjë ujë në pjesën e llambës dhe në pjesët e tjera elektrike.
-  Nëse frigoriferi juaj nuk do të përdoret për një kohë të gjatë, hiqeni kordonin e korrentit, hiqni të gjitha ushqimet, pastrojeni dhe lëreni derën pak të hapur.
-  Kontrolloni gomat e vogla të derës rregullisht për t'u siguruar që të jenë të pastra dhe pa mbeturina ushqimesh.

-  Për të hequr raftet e derës, hiqni të gjitha gjërat që gjenden në to dhe thjesht shtyjeni raftin e derës lart nga baza.
-  Mos përdorni asnjëherë agjentë pastrimi ose ujë që përmban klor për të pastruar sipërfaqet e jashtme dhe pjesët e lyster me krom të produktit. Klori shkakton gërryerje mbi sipërfaqet metalike.
-  Mos përdorni mjete të mprehta, gërryese, sapun, agjentë pastrimi shtëpiake, detergjente, vajguri, vaj karburanti, llak etj. për të parandaluar heqjen dhe deformimin e stampave në pjesën plastike. Përdorni ujë të vakët dhe një leckë të butë për pastrim dhe më pas fshijeni të thatë.

### Mbrojtja e sipërfaqeve plastike

-  Mos vendosni vajra të lëngshme ose ushqime të gatuar me vaj në frigorifer në enë të pambyllura pasi ato mund të dëmtojnë sipërfaqet plastike të frigoriferit tuaj. Në rast të spërkatjes ose derdhjes të vajit mbi sipërfaqet plastike, pastrojeni dhe shpëlajeni pjesën përkatëse të sipërfaqes menjëherë me ujë të ngrohtë.

## 8 Zgjidhja e problemeve

Ju lutem shikoni këtë listë para se të thërrisni shërbimin. Do t'ju kursejë kohë dhe para. Kjo listë përmban ankesat e shpeshta që nuk lindin nga defektet e prodhimit ose përdorimi i materialeve. Disa nga karakteristikat të përshkruar këtu mundësisht nuk ekzistojnë në prodhimin juaj.

### Frigoriferi nuk punon.

- Spina nuk është futur mirë në prizë. >>>Vendoseni spinën mirë në prizë.
- Siguresa e prizës në të cilën është lidhur frigoriferi juaj ose siguresa kryesore mund të kenë rënë. >>>Kontrolloni siguresën.

### Kondensim në muret anësore të dhomëzës së frigoriferit (MULTIZONE, COOL CONTROL dhe FLEXI ZONE).

- Dera është hapur shpesh. >>>Mos e hapni dhe mbyllni derën e frigoriferit shpesh.
- Ambienti është shumë i lagësht. >>>Mos e instaloni frigoriferin në vende me shumë lagështi.
- Ushqime që kanë lëngje janë vendosur në enë të hapura. >>>Mos e vendosni ushqimin me përmbajtje të lëngshme në enë të hapura.
- Dera e frigoriferit është lënë pak hapur. >>>Mbylleni derën e frigoriferit.
- Termostati është vendosur në një nivel shumë të ftohtë. >>>Vendoseni termostatin në një nivel të përshtatshëm.

### • Kompresori nuk punon.

- Mbrojtja termike e kompresorit do të fryhet gjatë ndërprerjeve të papritura të energjisë ose heqjes dhe vënies në prizë pasi presioni i lëngut ftohës në sistemin e ftohjes të frigoriferit nuk është balancuar akoma. Frigoriferi do të fillojë të punojë për rreth 6 minuta. Ju lutem të thirni shërbimin nëse frigoriferi nuk ndizet në fund të kësaj periudhe.
- Frigoriferi është në ciklin e shkrirjes. >>>Kjo është normale për një shkrirje të plotë automatike të frigoriferit. Cikli i shkrirjes ndodh rregullisht.
- Frigoriferi nuk është futur në prizë. >>>Sigurohuni që spina është futur në prizë.
- Parametrat e temperaturës nuk janë bërë mirë. >>>Zgjidhni vlerën e duhur të temperaturës.
- Ka një ndërprerje energjie. >>>Frigoriferi kthehet në punimin normal kur kthehet energjia.

### Zhurma e punimit rritet kur frigoriferi është në punë.

- Performanca e frigoriferit mund të ndryshojë për shkak të ndryshimeve në temperaturën e ambientit. Kjo është normale dhe nuk është defekt.

### Frigoriferi punon shpesh për një kohë të gjatë.



## Zgjidhja e problemeve

- Produkti i ri mund të jetë më i gjerë se ai i mëparshmi. Frigoriferët më të mëdhenj punojnë për një kohë më të gjatë.
- Temperatura e dhomës mund të jetë e lartë. >>>Është normale që produkti të punojë për periudha më të gjata në ambient të ngrohtë.
- Frigoriferi mund të jetë vënë në prizë së fundi ose mund të jetë i mbushur me ushqime. >>>Kur frigoriferi vihet në prizë ose është mbushur së fundi me ushqime, do të kërkojë më shumë kohë që të arrijë temperaturën e caktuar. Kjo është normale.
- Sasi të mëdha ushqimesh të nxehta mund të jenë vendosur në frigorifer së fundi. >>>Mos vendosni ushqime të nxehta në frigorifer.
- Dyert mund të hapen shpesh ose të lihen pak hapur për një kohë të gjatë. >>>Ajri i ngrohtë që ka hyrë në frigorifer bën që frigoriferi të punojë për periudha më të gjata. Mos i hapni dyert shpesh.
- Dera e dhomëzës të frigoriferit ose ngrirësit mund të jetë lënë pak hapur. >>>Kontrolloni nëse dyert janë mbyllur plotësisht.
- Frigoriferi është rregulluar në një temperaturë shumë të ulët. >>>Rregulloni temperaturën e frigoriferit në një gradë më të ngrohtë dhe prisni derisa të arrihet temperatura.
- Gomina e derës të frigoriferit ose ngrirësit mund të jetë ndotur, konsumuar, çarë ose të mos jetë izoluar mirë. >>>Pastroni ose ndërroni gominën. Gominat e dëmtuara/çara bëjnë që frigoriferi të punojë më gjatë për të ruajtur temperaturën aktuale.

Temperatura e ngrirësit është shumë e ulët ndërsa temperatura e frigoriferit është e mjaftueshme.

- Temperatura e ngrirësit është rregulluar në një vlerë shumë të ulët. >>>Rregulloni temperaturën e ngrirësit në një gradë më të ngrohtë dhe kontrolloni.

Temperatura e frigoriferit është shumë e ulët ndërsa temperatura e ngrirësit është e mjaftueshme.

- Temperatura e frigoriferit është rregulluar në një vlerë shumë të ulët. >>>Rregulloni temperaturën e frigoriferit në një gradë më të ngrohtë dhe kontrolloni.

Ushqimet që mbahen në sirtarët e dhomëzës së frigoriferit kanë ngrirë.

- Temperatura e frigoriferit është rregulluar në një vlerë shumë të lartë. >>>Rregulloni temperaturën e frigoriferit në një vlerë më të ulët dhe kontrolloni.

Temperatura në frigorifer ose ngrirës është shumë e ulët.

- Temperatura e frigoriferit është rregulluar në një vlerë shumë të lartë. >>>Konfigurimi i temperaturës së dhomëzës së frigoriferit ka një efekt në temperaturën e ngrirësit. Ndryshoni temperaturat e frigoriferit ose ngrirësit dhe prisni derisa dhomëzat përkatëse të arrijnë temperaturën e mjaftueshme.
- Dyert hapen shpesh ose janë lënë hapur për një kohë të gjatë. >>>Mos i hapni dyert shpesh.
- Dera është pak hapur. >>>Mbylleni derën plotësisht.
- Frigoriferi është vënë në prizë ose është mbushur me ushqime së fundi. >>>Kjo është normale. Kur frigoriferi vihet në prizë ose është mbushur së fundi me ushqime, do të kërkojë më shumë kohë që të arrijë temperaturën e caktuar.
- Sasi të mëdha ushqimesh të nxehta mund të jenë vendosur në frigorifer së fundi. >>>Mos vendosni ushqime të nxehta në frigorifer.

Dridhje ose zhurmë.

- Dyshemeja nuk është në nivel ose është e paqëndrueshme. >>> Nëse frigoriferi tundet kur lëvizet ngadalë, balancojeni duke i rregulluar këmbët. Gjithashtu sigurohuni që dyshemeja të jetë e fortë mjaft për të mbajtur frigoriferin, dhe të jetë në nivel.
- Sendet që vendosni në frigorifer mund të shkaktojnë zhurmë. >>>Hiqni sendet që janë sipër frigoriferit.

## Zgjidhja e problemeve

<b>Ka zhurma që vijnë nga frigoriferi si për shembull rrjedhje lëngjesh, spërkatje, etj.</b>
<ul style="list-style-type: none"><li>• Rrjedha e lëngut dhe gazit është sipas parimeve të punimit të frigoriferit tuaj. Kjo është normale dhe nuk është defekt.</li></ul>
<b>Vjen një fishkëllimë nga frigoriferi.</b>
<ul style="list-style-type: none"><li>• Përdoren ventilatorë për të ftohur frigoriferin. Kjo është normale dhe nuk është defekt.</li></ul>
<b>Kondensim në muret e brendshme të frigoriferit.</b>
<ul style="list-style-type: none"><li>• Moti i ngrohtë dhe i lagësht rrit akullin dhe kondensimin. Kjo është normale dhe nuk është defekt.</li><li>• Dyert hapen shpesh ose janë lënë hapur për një kohë të gjatë. &gt;&gt;&gt;Mos i hapni dyert shpesh. Mbyllini nëse janë hapur.</li><li>• Dera është pak hapur. &gt;&gt;&gt;Mbylleni derën plotësisht.</li></ul>
<b>Ndodh lagështi nga jashtë frigoriferit ose midis dyerve.</b>
<ul style="list-style-type: none"><li>• Mund të ketë lagështi në ajër; kjo është normale në mot me lagështi. Kur lagështia është më e ulët, do të shfaqet kondensimi.</li></ul>
<b>Erë e keqe brenda frigoriferit.</b>
<ul style="list-style-type: none"><li>• Nuk është bërë pastrimi rregullisht. &gt;&gt;&gt;Pastroni pjesën e brendshme të frigoriferit rregullisht me një sfungjer, ujë të ngrohtë ose karbonat të tretur në ujë.</li><li>• Disa enë ose materiale paketimi mund të shkaktojnë erë. &gt;&gt;&gt;Përdorni enë të tjera ose materiale paketimi origjinale.</li><li>• Ushqimi vendoset në frigorifer në enë të pambuluara. &gt;&gt;&gt;Mbajeni ushqimin në enë të mbyllura. Mikroorganizmat që përhapen nga enët e pambuluara mund të shkaktojnë erëra të pakëndshme.</li><li>• Hiqni ushqimet që u ka kaluar data e skadencës dhe që janë prishur nga frigoriferi.</li></ul>

<b>Dera nuk mbyllet.</b>
<ul style="list-style-type: none"><li>• Paketimet e ushqimeve nuk lejojnë derën të mbyllet. &gt;&gt;&gt;Lëvizni paketimet që pengojnë derën.</li><li>• Frigoriferi nuk është plotësisht shesh mbi dysheme. &gt;&gt;&gt;Rregulloni këmbët për të balancuar frigoriferin.</li><li>• Dyshemeja nuk është në nivel ose nuk është e fortë. &gt;&gt;&gt;Sigurohuni që dyshemeja është në nivel dhe është në gjendje të mbajë frigoriferin.</li></ul>
<b>Krisperët kanë ngecur.</b>
<ul style="list-style-type: none"><li>• Ushqimi prek tavanin e sirtarit. &gt;&gt;&gt;Rivendosni ushqimet në sirtar.</li></ul>
<b>Nëse sipërfaqja e produktit është e nxehtë.</b>
<ul style="list-style-type: none"><li>• Mund të vërehen temperatura të larta midis dy dyerve, në panelet anësore dhe në grilën e pasme ndërsa produkti është në punë. Kjo është normale dhe nuk kërkon shërbim mirëmbajtjeje!</li></ul>

## **MOHIM I PËRGJEGJËSISË / PARALAJMËRIM**

Disa defekte (të thjeshta) mund të trajtohen në mënyrë adekuate nga përdoruesi i fundit ndonjë problem sigurie ose përdorim të pasigurt, duke qenë që ato të kryhen brenda kufijve dhe në përputhje me udhëzimet e mëposhtme (shih seksionin "Vetë-riparimi").

Prandaj, përveç rasteve kur autorizohet ndryshe në seksionin "Vetë-riparimi" më poshtë, riparimet duhet t'u drejtohen riparuesve profesionistë të regjistruar në mënyrë që të shmangen çështjet e sigurisë. Një riparues profesionist i regjistruar konsiderohet një riparues profesionist të cilit i është dhënë qasje në udhëzimet dhe listën e pjesëve të këmbimit të këtij produkti nga prodhuesi sipas metodave të përshkruara në aktet legjislative në përputhje me Direktivën 2009/125/EC.

**Megjithatë, vetëm agjenti i shërbimit (d.m.th. riparues profesionistë të autorizuar) që mund të kontaktoni përmes numrit të telefonit të dhënë në manualin e përdorimit/kartën e garancisë ose nëpërmjet tregtarit tuaj të autorizuar mund të ofrojë shërbim sipas kushteve të garancisë. Prandaj, ju lutemi kini parasysh që riparimet nga riparues profesionistë (të cilët nuk janë të autorizuar nga Beko) do të anulojnë garancinë.**

### **vetë-riparimi**

Vetë-riparimi mund të kryhet nga përdoruesi i fundit lidhur me pjesët e mëposhtme të këmbimit: dorezat e dyerve, menteshat e dyerve, tabaka, shporta dhe rondelat e dyerve (një listë e përditësuar është gjithashtu e disponueshme në support.beko.com që nga 1 mars 2021) .

Për më tepër, për të garantuar sigurinë e produktit dhe për të parandaluar rrezikun e lëndimeve serioze, vetë-riparimi i përmendur duhet të bëhet duke ndjekur udhëzimet në manualin e përdorimit për vetë-riparim ose që janë të disponueshme në support.beko.com. Për sigurinë tuaj, hiqni produktin nga priza përpara se të provoni ndonjë vetë-riparim.

Përpjekjet për riparim dhe riparim nga përdoruesit e fundit për pjesët që nuk përfshihen në këtë listë dhe/ose mosndjekja e udhëzimeve në manualet e përdoruesit për

vetë-riparim ose që janë të disponueshme në support.beko.com, mund të ngrenë çështje sigurie për të cilat Beko nuk mund të mbahet përgjegjës, dhe do të anulojë garancinë e produktit.

Prandaj, rekomandohet fuqishëm që përdoruesit e fundit të përmbahen nga përpjekjet për të kryer riparime që janë jashtë listës së përmendur të pjesëve rezervë, duke kontaktuar në raste të tilla riparues profesionistë të autorizuar ose riparues profesionistë të regjistruar. Në rastin e kundërt, përpjekje të tilla nga përdoruesit e fundit mund të shkaktojnë probleme sigurie dhe të dëmtojnë produktin dhe më pas të shkaktojnë zjarr, përmytje, shok elektrik dhe lëndime të rënda personale.

Për shembull, por pa u kufizuar në të, riparimet e mëposhtme duhet t'u drejtohen riparuesve profesionistë të autorizuar ose riparuesve profesionistë të regjistruar: kompresori, qarku ftohës, bordi kryesor, bordi i inverterit, paneli i ekranit, etj.

Prodhuesi/shitësi nuk mund të mbahet përgjegjës në asnjë rast kur përdoruesit përfundimtarë nuk respektojnë sa më sipër.

Disponueshmëria e pjesëve rezervë të frigoriferit që keni blerë është 10 vjet.

Gjatë kësaj periudhe, do të jenë në dispozicion pjesë këmbimi origjinale për ta përdorur mirë produktin.

Kohëzgjatja minimale e garancisë së frigoriferit që keni blerë është 24 muaj.

Ky produkt është i pajisur me një burim ndriçimi të klasës energjetike «G».

Burim i ndriçimit në këtë produkt duhet të zëvendësohet vetëm nga riparues profesionistë.

**Poštovani korisniče,**

**Pročitajte ovo korisničko uputstvo pre korištenja proizvoda.**

Hvala što ste izabrali ovaj proizvod. Želimo da postignete optimalnu efikasnost ovog visoko kvalitetnog proizvoda koji je proizveden pomoću najnovije tehnologije. Da biste to postigli, pročitajte ovo korisničko uputstvo i svu priloženu dokumentaciju prije korištenja proizvoda i sačuvajte za buduće korištenje. Obratite pažnju na sve informacije i upozorenja u korisničkom uputstvu. Tako ćete zaštititi sebe i svoj proizvod od opasnosti do kojih može doći.

Čuvajte korisničko uputstvo. Ako ovaj uređaj prosljeđujete drugoj osobi, uključite i ovaj vodič.

Sljedeći simboli su korišteni u korisničkom vodiču:



Opasnost koja može dovesti do smrti ili povreda.

**NAPOMENA** Opasnost koja može dovesti do materijalne štete na proizvodu ili njegovom okruženju



Važne informacije ili korisni savjeti za korištenje.



Pročitajte korisničko uputstvo.

## **PODACI**

	
<b>SUPPLIER'S NAME</b>	<b>MODEL IDENTIFIER</b> → (*)
	

Podaci o modelu pohranjeni u bazi podataka o proizvodu mogu se dobiti unosom sledeće mrežne stranice i pretragom po identifikacionom broju vašeg modela (\*) koji se nalazi na oznaci potrošnje električne energije.

<https://eprel.ec.europa.eu/>

## **1 Sigurnosna uputstva .....3**

- !** 1.1 Svrha korištenja .....3
- !** 1.2 Sigurnost djece, osjetljivih osoba i ljubimaca .....3
- !** 1.3 Električna sigurnost .....4
- !** 1.4 Sigurno rukovanje .....4
- !** 1.5 Sigurna ugradnja.....4
- !** 1.6 Siguran rad .....5
- !** 1.7 Sigurno održavanje i čišćenje .....7
- !** 1.8 HomeWhiz .....7
- !** 1.9 Osvjetljenje .....7

## **2 Uputstva za zaštitu okoline.....8**

### **3 Vaš frižider. ....9**

### **4 Ugradnja .....10**

- 4.1. Odgovarajuće mjesto ugradnje .....10
- 4.2. Podešavanje nožica .....11
- 4.3. Priključivanje na električno napajanje .....11

- 4.4. Pričvršćivanje plastičnih klinova .....11

## **5 Priprema .....12**

## **6 Puštanje proizvoda u rad .....13**

- 6.1.Zamjena lampice za osvjetljenje .....15
- 6.2.Izmjena pravca otvaranja vrata.....15
- 6.3.Upozorenje na otvorena vrata .....15
- 6.4.Korpa za mliječne proizvode (hladna pohrana).....15
- 6.5.Modul dezodoransa .....16
- 6.6. Plavo svjetlo/HarvestFresh .....17
- 6.7. Korpa za povrće s kontrolisanom vlažnosti..17
- 6.8. Zamrzavanje svježe hrane .....18
- 6.9. Preporuke za pohranu zamrznute hrane .....19
- 6.10. Detalji odjeljka za duboko zamrzavanje.....19
- 6.11. Stavljanje hrane .....20
- 6.12. Sklopivi vinski stalak .....21

## **7 Održavanje i čišćenje ..... 22**

## **8 Rješavanje problema ..... 23**

# 1 Sigurnosna uputstva

- Odjeljak sadrži sigurnosna uputstva potrebna za sprječavanje opasnosti od ličnih povreda ili materijalnih oštećenja.
- Naša kompanija neće snositi odgovornost za štetu do koje može doći ako se ova uputstva ne poštuju.

⚠ Ugradnju i popravku uvijek mora izvršiti ovlašteni servis.

⚠ Uvijek koristite originalne rezervne dijelove i dodatnu opremu.

⚠ Originalni rezervni dijelovi će biti osigurani tokom 10 godina, nakon datuma kupovine proizvoda.

⚠ Nemojte popravljati niti zamjenjivati bilo koji dio proizvoda osim ako nije izričito naglašeno u korisničkom uputstvu.

⚠ Nemojte modificirati proizvod.

## ⚠ 1.1 Svrha korištenja

- Ovaj proizvod nije namijenjen komercijalnoj upotrebi i ne smije se koristiti izvan svoje namijene.

Ovaj proizvod je namijenjen za rad u zatvorenom prostoru poput domaćinstva i slično. Na primjer;

- U kuhinjama za osoblje radnji, kancelarija i drugog radnog okruženja, - U seoskim kućama,
- U jedinicama hotela, motela ili drugih objekata za odmor koje koriste klijenti.
- U hostelima i sličnom okruženju,
- U uslugama ugostiteljstva i sličnoj primjeni koja nije namijenjena maloprodaji.

Proizvod ne treba koristiti u otvorenom ili zatvorenom vanjskom okruženju kao što su pločila, balkoni ili terase. Izlaganje proizvoda kiši, snijegu, sunčevoj svjetlosti i može izazvati požar.

## ⚠ 1.2 Sigurnost djece, osjetljivih osoba i ljubimaca

- Ovaj proizvod mogu da koriste djeca starija od 8 godina i osobe sa nerazvijenim fizičkim, senzornim ili mentalnim sposobnostima ili sa nedostatkom iskustva i znanja ako imaju nadzor i uputstva u vezi sa upotrebom uređaja na siguran način za proizvod i ako razumiju opasnosti do kojih može doći prilikom korištenja proizvoda.
- Djeca između 3 i 8 godina mogu stavljati i vaditi hranu u/iz proizvoda za hlađenje.
- Električni proizvodi su opasni za djecu i ljubimce. Djeca i ljubimci ne smiju se igrati sa, penjati na ili ulaziti u proizvod.
- Čišćenje i održavanje ne bi smjela izvoditi djeca osim u slučaju da ima neko ko ih nadgleda.
- Materijal za pakovanje držite izvan domašaja djece. Opasnost od povreda i gušenja.
- Prije odlaganja starog proizvoda koji se više neće koristiti:
  1. Izvucite kabl za napajanje iz mrežne utičnice.
  2. Prerežite kabl za napajanje i uklonite ga iz uređaja zajedno sa utikačem.
  3. Nemojte da uklanjate stalke i ladice iz proizvoda kako biste spriječili djecu da ulaze u uređaj.
  4. Uklonite vrata.
  5. Pohranite proizvod tako da ne može da se prevrne.
  6. Ne dozvolite djeci da se igraju sa otpadnim proizvodom.
- Nemojte odlagati proizvod tako što ćete ga zapaliti. Opasnost od eksplozije.
- Ako na vratima proizvoda postoji brava, ključ držite izvan domašaja djece.

## Sigurnosna uputstva

### **⚠ 1.3 Električna sigurnost**

- Proizvod ne treba biti uključen u utičnicu tokom ugradnje, održavanja, čišćenja, popravke i transporta.
- Ako je kabl za napajanje oštećen, mora ga zamijeniti samo ovlašteni servis kako bi se izbjegle opasnosti do kojih može doći.
- Ne stavljajte kabl za napajanje ispod ili iza proizvoda. Ne stavljajte teške predmete na kabl za napajanje. Kabl za napajanje ne smije se savijati, kršiti niti doći u dodir sa bilo kakvim izvorom topline.
- Nemojte koristiti produžni kabl, višestruke utičnice ni adaptere za rad proizvoda.
- Portabl višestruke utičnice ili strujna napajanja mogu se pregrijati i prouzrokovati požar. Zato nemojte držati višestruke utičnice iza ili u blizini proizvoda.
- Utikač treba biti lako dostupan. Ako to nije izvodljivo, na električnoj instalaciji mora biti dostupan mehanizam koji ispunjava električne propise i isključuje sve terminale sa mreže (osigurač, prekidač, glavni prekidač i slično).
- Ne dirajte utikač mokrim rukama.
- Kada isključujete uređaj iz utičnice, nemojte povlačiti kabl za napajanje već utikač.

### **⚠ 1.4 Sigurno rukovanje**

- Ovaj proizvod je težak, nemojte ga nositi sami.
- Nemojte držati proizvod za vrata dok ga nosite.

- Pazite da ne oštetite sistem za hlađenje i cijevi dok nosite proizvod. Nemojte puštati u rad proizvod ako su cijevi oštećene i kontaktirajte ovlašteni servis.

### **⚠ 1.5 Sigurna ugradnja**

- Kontaktirajte ovlašteni servis za ugradnju proizvoda. Za pripremu proizvoda za ugradnju pogledajte informacije u korisničkom vodiču i uvjerite se da su električni i vodovodni priključci kao što je propisano. Ako ugradnja nije moguća, pozovite kvalificiranog električara i vodoinstalatera da naprave neophodna prilagođavanja. U suprotnom može doći do strujnog udara, požara, problema sa proizvodom ili povreda.
- Pre ugradnje provjerite ima li na proizvodu bilo kakvih oštećenja. Nemojte ugrađivati proizvod ako je oštećen.
- Postavite proizvod na ravnu i čvrstu površinu i poravnajte pomoću podesivih nožica. U suprotnom se frižider može prevrnuti i izazvati povrede.
- Proizvod se treba ugraditi u suhom i ventiliranom okruženju. Tepihe, prostirke i slične podne prekrivače nemojte držati ispod proizvoda. To može izazvati požar kao rezultat neadekvatne ventilacije!
- Nemojte blokirati niti prekrivati otvore za ventilaciju. U suprotnom može doći do povećanja potrošnje električne energije i oštećenja vašeg proizvoda.

## Sigurnosna uputstva

- Nemojte povezivati proizvod na sisteme napajanja poput solarnog napajanja. U suprotnom, može doći do oštećenja vašeg proizvoda kao rezultat naglih fluktuacija napona!
- Što više rashladnog sredstva frižider sadrži, to treba biti veća prostorija u koju se ugrađuje. U jako malim prostorijama može doći do zapaljive mješavine plina i vazduha u slučaju curenja plina u sistemu hlađenja. Potrebno je najmanje 1m<sup>3</sup> volumena za svakih 8 grama rashladnog sredstva. Količina rashladnog sredstva u vašem proizvodu naznačena je na etiketi.
- Mjesto ugradnje proizvoda ne smije biti izloženo direktnoj sunčevoj svjetlosti i ne smije biti u blizini izvora topline kao što su štednjaci, radijatori i slično.
- Nemojte uključivati proizvod u labave, polomljene, prljave ili masne utičnice niti u utičnice koje su ispale iz ležišta niti u utičnice koje mogu doći u kontakt sa vodom.
- Kabl za napajanje i cijevi proizvoda (ako ih ima) postavite tako da ne predstavljaju opasnost od saplitanja.
- Prodor vlažnosti u dijelove pod naponom ili u kabl za napajanje može izazvati kratak spoj. Zato nemojte koristiti proizvod u vlažnom okruženju ili u zonama gdje može prskati voda (npr. garaža, vešernica i slično). Ako se frižider pokvasi vodom, isključite ga iz utičnice i kontaktirajte ovlaštenu servis.
- Nemojte povezivati svoj frižider na uređaje za uštedu energije. Takvi sistemi su štetni za proizvod.

Ako ne možete spriječiti ugradnju proizvoda u blizini izvora topline, morate koristiti prikladnu izolacionu ploču i minimalno rastojanje od izvora topline mora biti kao što je dolje naznačeno.

- Najmanje 30 cm udaljenosti od izvora topline poput štednjaka, jedinica za grijanje, grijalica i slično.
- I najmanje 5 cm udaljenosti od električnih pećnica.
- Vaš proizvod ima klasu zaštite I. Proizvod uključite u uzemljenu utičnicu koja je u skladu sa naponom, strujom i frekvencijom po vrijednosti na etiketi. Utičnica mora imati osigurač sa oznakom 10 A - 16 A. Naša kompanija neće biti odgovorna za oštećenja nastala zbog nepravilnog rada proizvoda do kojeg može doći ako uzemljenje i priključivanje na električno napajanje nisu u skladu sa lokalnim i nacionalnim zakonodavstvom.
- Tokom ugradnje kabl napajanja proizvoda mora biti izvađen iz utičnice. U suprotnom može doći do strujnog udara i povreda!

### 1.6 Siguran rad

- Na proizvodu nemojte koristiti hemijske otopine. Takvi materijali mogu izazvati eksploziju.
- U slučaju kvara proizvoda, isključite ga iz utičnice i nemojte ga puštati u rad dok ga ne popravi ovlaštenu servis. Postoji rizik od strujnog udara!
- Na proizvod ili u njegovoj blizini nemojte postavljati izvore plamena (npr. svijeće, cigarete i slično).
- Nemojte se peti na proizvod. Opasnost od pada i povreda!
- Nemojte oštetiti cijevi sistema za hlađenje koristeći oštre ili prodorne alate. Rashladno sredstvo koje prska u slučaju oštećenja plinskih cijevi, nastavaka cijevi ili premaza gornje površine, može izazvati iritaciju kože i povrede očiju.
- Nemojte postavljati niti puštati u rad uređaje unutar frižidera/dijela za duboko zamrzavanje ukoliko to nije odobrio proizvođač.



## Sigurnosna uputstva

- Nemojte gurati bilo koji dio ruku ili tijela u pokrene dijelove unutar proizvoda. Pazite kako biste spriječili da se vaši prsti ne zaglave između frižidera i njegovih vrata. Pazite dok otvarate ili zatvarate vrata ako su u blizini djeca.
- Nemojte stavljati sladoled, kocke leda ili zamrznutu hranu u svoja usta čim ih izvadite iz zamrzivača. Opasnost od promrzlina!
- Nemojte mokrim rukama dodirivati unutarnje zidove, metalne dijelove zamrzivača ili hranu koja se čuva u frižideru. Opasnost od promrzlina!
- Nemojte stavljati limenke sa gaziranim pićem i flaše koje sadrže tekućine koje mogu da se zamrznju u odjeljak zamrzivača. Limenke ili flaše mogu eksplodirati. Opasnost od povreda i materijalne štete.
- U blizini frižidera nemojte stavljati materijale osjetljive na temperaturu poput zapaljivih sprejeva, zapaljivih predmeta, suhog leda ili drugih hemijskih agensa. Opasnost od požara i eksplozije.
- U unutrašnjost proizvoda nemojte pohranjivati eksplozivne materijale poput limenki aerosola s zapaljivim materijalima.
- Na proizvod nemojte stavljati limenke koje sadrže tekućinu. Prskanje vode na električne dijelove može izazvati opasnost od strujnog udara ili požara.
- Proizvod nije namijenjen za pohranu i hlađenje lijekova, krvne plazme, laboratorijskih preparata i sličnih materija i proizvoda koji podliježu Direktivi o medicinskim proizvodima.
- Ako se proizvod koristi za svrhe za koje nije namijenjen, to može izazvati oštećenje ili propadanje proizvoda koji se čuvaju unutra.
- Ako je frižider opremljen plavim svjetlom, nemojte gledati u to svjetlo pomoću optičkih uređaja. Nemojte dugo direktno gledati u UV LED svjetlo. Ultraljubičasti zraci mogu uzrokovati naprezanje očiju.
- Nemojte u frižider stavljati više hrane nego što je njegov kapacitet. Može doći do povreda ili štete ako sadržina frižidera ispadne kada se vrata otvore. Može doći do sličnih problema kada se na frižider stavi neki predmet.
- Uvjerite se da se uklonili sav led ili vodu koji bi mogli ispasti na pod kako biste spriječili povrede.
- Mijenjajte lokaciju stalaka/stalaka za flaše na vratima vašeg frižidera samo kada su stalci prazni. Opasnost od fizičkih povreda!
- Na proizvod nemojte stavljati predmete koji bi se mogli prevrnuti ili pasti. Ti bi predmeti mogli pasti dok se otvaraju ili zatvaraju vrata i izazvati povrede i/ili materijalna oštećenja.
- Nemojte udarati ili vršiti pretjeran pritisak na staklene površine. Polomljeno staklo može izazvati povrede i/ili materijalnu štetu.
- Sistem hlađenja u vašem proizvodu sadrži rashladno sredstvo koji se koristi naveden je na etiketi. Ovaj plin je zapaljiv. Zato pazite da ne oštetite sistem za hlađenje i cijevi dok rukujete proizvodom. U slučaju oštećenja cijevi;
  - Nemojte dodirivati proizvod ili kabl za napajanje,
  - Proizvod držite dalje od potencijalnog izvora vatre koji bi mogao izazvati požar na proizvodu.
  - Ventilirajte područje gdje se proizvod nalazi. Ne koristite ventilator.
  - Kontaktirajte ovlaštenu servis.
- Ako je proizvod oštećen i uvidite curenje plina, udaljite se od plina. Plin može uzrokovati promrzline ako dođe u kontakt sa vašom kožom.

# Sigurnosna uputstva

- Ventilirajte područje gdje se proizvod nalazi. Ne koristite ventilator.
- Kontaktirajte ovlaštenu servis.
- Ako je proizvod oštećen i uvidite curenje plina, udaljite se od plina. Plin može uzrokovati promrzline ako dođe u kontakt sa vašom kožom.

## 1.7 Sigurno održavanje i čišćenje

- Ako pomičete proizvod radi čišćenja, nemojte ga povlačiti držeći ga za ručku vrata. Ako se ručka povuče previše snažno, to može izazvati povrede.
- Proizvod nemojte čistiti tako što ćete prskati ili prosipati vodu na njega ili u njegovu unutrašnjost. Opasnost od strujnog udara i požara!
- Nemojte koristiti oštre i abrazivne alate za čišćenje proizvoda. Nemojte koristiti proizvode poput agensa za čišćenje domaćinstva, deterdženata, plina, benzina, alkohola, voska i slično.
- Koristite agense za čišćenje i održavanje koji nisu štetni za hranu samo unutar proizvoda.
- Nemojte koristiti paru ili materijale za čišćenje na bazi pare za čišćenje proizvoda i odmrzavanje leda unutar proizvoda. Para dolazi u dodir sa područjima pod naponom u vašem frižideru i izaziva kratak spoj ili strujni udar!
- Pobrinite se da vodu držite dalje od strujnog kola ili osvjetljenja proizvoda.
- Koristite čistu, suhu krpu za brisanje prašine ili stranih materija sa vrhova utikača. Nemojte koristiti mokru ili prljavu krpu za čišćenje utikača. U suprotnom može doći do požara ili strujnog udara.

## 1.8 HomeWhiz (Možda nije primjenjivo na sve modele)

- Pratite sigurnosna upozorenja čak i kada ste udaljeni od proizvoda dok radi putem HomeWhiz aplikacije. Takođe obratite pažnju na upozorenja u aplikaciji.

## 1.9 Osvjetljenje (Možda nije primjenjivo na sve modele)

- Kontaktirajte ovlaštenu servis kada trebate zamijeniti LED / sijalicu koja služi za osvjetljenje.

## 2 Uputstva za zaštitu okoline

### 2.1 Usklađenost sa WEEE Direktivom i odlaganje otpadnog proizvoda:



Ovaj proizvod je u skladu sa EU WEEE Direktivom (2012/19/EU). Ovaj proizvod posjeduje klasifikacijski simbol za otpadnu

električnu i elektroničku opremu (WEEE).

Ovaj simbol ukazuje da se proizvod ne treba odlagati sa ostalim kućnim otpadom na kraju svog radnog vijeka.

Korišteni uređaji trebaju se vratiti na odredišta za sakupljanje za reciklažu električnog i elektroničkog otpada. Da biste pronašli odredišta za sakupljanje kontaktirajte lokalne vlasti ili prodavca kod kojeg ste kupili proizvod. Svako domaćinstvo igra važnu ulogu u oporavku i reciklaži starih uređaja. Prikladno odlaganje starih uređaja pomaže u sprječavanju mogućih negativnih posljedica po okruženje i ljudsko zdravlje.

### 2.2 Usklađenost s RoHS direktivom

Proizvod koji ste kupili je usklađen s EU RoHS direktivom (2011/65/EU). On ne sadrži štetne i zabranjene materijale određene ovom direktivom.

### 2.3 Informacije o pakovanju



Materijali za pakovanje proizvoda su proizvedeni od materijala koji se mogu reciklirati u skladu sa našim

državnim.

### 3 Vaš frižider

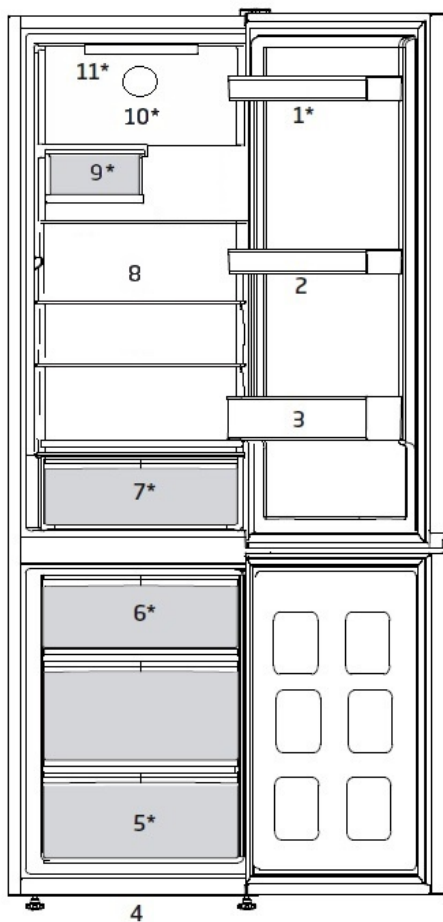

- |    |                         |     |                                    |
|----|-------------------------|-----|------------------------------------|
| 1. | Podesive police vrata   | 7.  | Korpa za odjeljak za svježe povrće |
| 2. | Polica za jaja          | 8.  | Pokretne police                    |
| 3. | Polica za flaše         | 9.  | Ostava za vino                     |
| 4. | Podesive prednje nožice | 10. | Ventilator                         |
| 5. | Odjeljak zamrzivača     | 11. | Lampica za osvjetljenje            |
| 6. | Posuda za led           |     |                                    |

**\*Možda nije dostupno na svim modelima**





Slike koje su prikazane u ovom priručniku su shematske i možda neće tačno odgovarati vašem proizvodu. Ako su opisani neki dijelovi koji nisu uključeni u proizvod koji ste vi kupili, onda se oni odnose na druge modele.

## 4 Ugradnja

 Prvo pročitajte odjeljak “Sigurnosna uputstva”

### 4.1. Odgovarajuće mjesto ugradnje

Kontaktirajte ovlaštenu servis za ugradnju proizvoda. Da biste proizvod pripremili za korištenje pogledajte informacije u korisničkom uputstvu i uvjerite se da su strujne i vodovodne instalacije prikladne. Ako ne, pozovite kvalificiranog električara i tehničara da obave sve potrebne radnje.

	<b>UPOZORENJE:</b> Proizvođač se neće držati odgovornim za oštećenja koja mogu nastati zbog postupaka koji su obavljani od strane neovlaštenih osoba.
	<b>UPOZORENJE:</b> Proizvod ne smije biti priključen za vrijeme ugradnje. U suprotnom, postoji rizik od smrti ili ozbiljne povrede!
	<b>UPOZORENJE:</b> Ako je prostor vrata za prolazak proizvoda toliko uzak da onemogućuje prolazak proizvoda, uklonite vrata prostorije i provucite proizvod okrećući ga na bočnu stranu; ako ne uspijete, kontaktirajte ovlaštenu servis.

- Stavite proizvod na ravan pod da biste spriječili ljuštenje.
- Ugradite proizvod na najmanje 30 cm udaljenosti od izvora topline kao što su ploče za kuhanje, štednjaci, grijalice i peći, kao i na najmanje 5 cm udaljenosti od električnih pećnica.
- Proizvod ne smije biti izložen direktnoj sunčevoj svjetlosti niti se smije držati na vlažnim mjestima.

- Odgovarajuća ventilacija zraka mora biti obezbijeđena oko vašeg proizvoda kako bi se postigao efikasan rad. Ako proizvod treba biti smješten u otvor u zidu, obratite pažnju da ostavite najmanje 5 cm razmaka između uređaja i plafona, kao i uređaja i zidova sa strane.
- Omogućite barem 5 cm razdaljine za cirkulaciju vazduha između stražnjeg dijela vašeg proizvoda i zida kako biste spriječili kondenzaciju na stražnjem panelu proizvoda.
- Vašem proizvodu potrebna je adekvatna cirkulacija vazduha da bi efikasno funkcionirao. Ako će proizvod biti smješten u otvor u zidu, morate ostaviti barem 5 cm prostora između proizvoda i plafona, stražnjeg zida i bočnih zidova.
- Ako će proizvod biti smješten u otvor u zidu, morate ostaviti barem 5 cm prostora između proizvoda i plafona, stražnjeg zida i bočnih zidova. Provjerite da li se komponenta za zaštitu razdaljine od stražnjeg zida nalazi na svom mjestu (ako je isporučena uz proizvod). Ako komponenta nije dostupna ili je izgubljena ili ispala, namjestite položaj proizvoda tako da se ostavi barem 5 cm razdaljine između stražnje površine proizvoda i zida prostorije. Razdaljina na stražnjoj strani važna je za efikasan rad proizvoda.

# Ugradnja

## 4.2. Podešavanje nožica

Ako proizvod stoji nesigurno nakon ugradnje, podesite prednje nožice rotirajući ih desno ili lijevo.

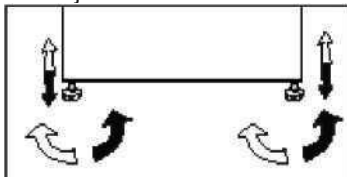

## 4.3. Priključivanje na električno napajanje



**UPOZORENJE:** Nemojte priključivati pomoću produžnih kablova ili višestrukih utikača.



**UPOZORENJE:** Oštećeni napojni kabl se mora zamijeniti od strane ovlaštenih servisnih zastupnika.



Ako dva hladnjaka treba da budu postavljena jedan do drugog, trebala bi biti najmanje 4 cm razdaljina između njih.

- Naša kompanija neće biti odgovorna za bilo kakva oštećenja koja nastanu pri korištenju proizvoda bez uzemljenja i priključivanja na električno napajanje ako nije u skladu s lokalnim propisima.
- Utikač kabla za napajanje mora biti lako dostupan nakon ugradnje.
- Između vašeg proizvoda i zidne utičnice nemojte stavljati produžene kablove ili višestruke utičnice bez kabla.

## Upozorenje na vruću površinu!

Bočni zidovi vašeg proizvoda sadrže cijevi za rashladno sredstvo kako bi se poboljšao rashladni sistem. Kroz ova područja teče rashladno sredstvo čija je temperatura visoka, što rezultira vrućom površinom bočnih zidova. Ovo je normalno i ne zahtijeva nikakvu intervenciju. Obratite pažnju kada dodirujete ova područja.



## 4.4. Pričvršćivanje plastičnih klinova

Koristite plastične klinove isporučene uz proizvod da biste omogućili dovoljno prostora za cirkulaciju vazduha između proizvoda i zida.

1. Da biste pričvrstili klinove, uklonite vijke sa proizvoda i koristite vijke koji su isporučeni zajedno sa klinovima.
2. Pričvrstite 2 plastična klina na poklopac ventilacije kao što je prikazano na slici.

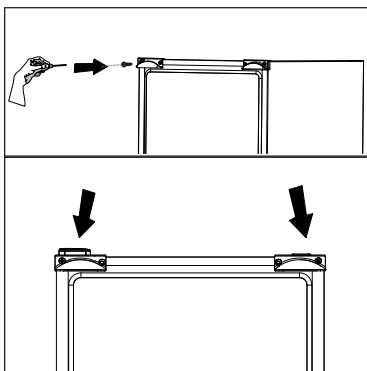

## 5 Priprema

**!** Prvo pročitajte odjeljak "Sigurnosna uputstva"!

- Za samostojeći uređaj; "ovaj uređaj za hlađenje nije namijenjen da se koristi kao ugradni uređaj.
- Vaš frižider bi trebao biti ugrađen najmanje 30 cm udaljen od izvora toplote kao što su ploče za kuhanje, pećnice, centralno grijanje, štednjaci i najmanje 5 cm udaljen od električnih pećnica i ne bi smio biti izložen direktnoj sunčevoj svjetlosti.
- Temperatura okoline u prostoriji u kojoj ugrađujete frižider treba biti najmanje +5°C. Rad vašeg frižidera pod hladnijim uvjetima nije preporučljiv s obzirom na njegovu efikasnost.
- Molimo vas osigurajte da unutrašnjost vašeg frižidera bude temeljito očišćena.
- Ako dva frižidera treba da budu postavljena jedan do drugog, onda je potrebno da bude najmanje 2 cm udaljenosti između njih.
- Kada puštate u rad vaš frižider po prvi put, molimo vas pratite sljedeća uputstva tokom inicijalnih šest sati.
- Vrata frižidera se ne bi trebala prečesto otvarati.
- Frižider mora da radi prazan bez ikakve hrane u njemu.
- Ne isključujte frižider. Ako dođe do nestanka struje izvan vaše kontrole, molimo pogledajte upozorenja u dijelu "Preporučena rješenja za probleme".
- Originalno pakovanje i pjenaste materijale bi trebalo čuvati radi budućih transporta ili premještanja.
- Korpe/ladice koje su isporučene sa ledenim odjeljkom uvijek se moraju koristiti za nisku potrošnju energije i za bolje uslove pohrane.
- Kontakt hrane sa senzorom temperature u odjeljku zamrzivača može povećati potrošnju energije

uređaja. Zato izbjegavajte bilo kakav kontakt sa senzorima.

- U nekim modelima, instrument panel se automatski isključuje 1 minutu nakon što se vrata zatvore. To će se ponovno aktivirati kada se vrata otvore ili kada se pritisne bilo koja tipka.
- Zbog promjene temperature koja je rezultat otvaranja/zatvaranja vrata proizvoda tokom rada, kondenzacija na policama vrata/kućišta i na staklenim odjeljcima je normalna.
- Budući da vrući i vlažni zrak ne prodire u vaš proizvod kada vrata nisu otvorena, vaš će se proizvod optimizirati u uvjetima dovoljnim za zaštitu vaše hrane. Funkcije i sastavni dijelovi kao kompresor, ventilator, grijač, odmrzavanje, svjetlo, displej i slično, radić će u skladu sa potrebama za potrošnju minimalne energije pod ovim okolnostima.
- U slučaju više opcija, staklene police se moraju postaviti tako da izlaz vazduha na stražnjem zidu nije blokiran. Najbolje je da izlaz vazduha ostane ispod staklenih polica. Ova kombinacija može pomoći pri distribuciji vazduha i energetske efikasnosti.

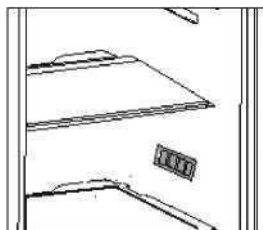

## 6 Puštanje proizvoda u rad

⚠ Prvo pročitajte odjeljak "Sigurnosna uputstva"!

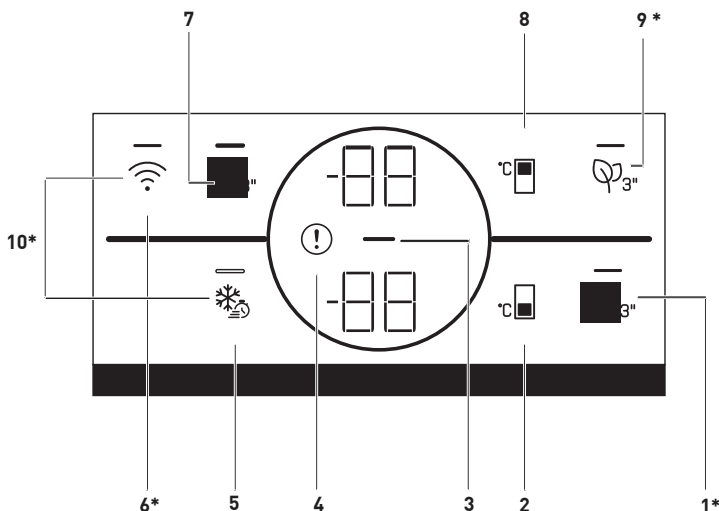

### 1.1. Tipka za promjenu odjeljka

Pritiskom na tipku za promjenu odjeljka (  ) u trajanju od 3 sekunde, odjeljak zamrzivača prebacuje se između režima frižidera, isključeno i zamrzivač. Ako radi kao odjeljak frižidera, temperatura će biti postavljena na 4°C. U slučaju režima ISKLJUČENO (OFF), indikator temperature odjeljka prikazivat će "-".

### 2. Tipka podešavanja temperature odjeljka za zamrzavanje

Postavka temperature je sačinjena za odjeljak frižidera.. Pritiskanje tipke (  ) će omogućiti da temperatura odjeljka zamrzivača bude podešena na -18, -19, -20, -21, -22, -23, -24°C.

**\*Možda nije dostupno na svim modelima**

### 3. Indikator uštede energije (displej isključen)

Funkcija uštede energije omogućena je automatski i simbol uštede energije (  ) prikazan je kada vrata proizvoda nisu otvorena ili zatvorena neko vrijeme. Kada je aktivna funkcija uštede energije, svi simboli na ekranu osim simbola za uštedu energije bit će isključeni. Kada je funkcija uštede energije aktivna, pritisak na bilo koje dugme ili otvaranje vrata će deaktivirati funkciju uštede energije i signali na displeju će se vratiti u normalu. Funkcija uštede energije je funkcija aktivirana po fabričkim postavkama i ne može se otkazati.



Slike u korisničkom uputstvu su shematske i možda se ne podudaraju tačno s ovim proizvodom. Ako opisani dijelovi nisu uključeni u proizvod koji ste kupili, onda se ti dijelovi odnose na druge modele.



# Puštanje proizvoda u rad

## 4. Indikator stanja kvara

Ovaj indikator (❗) bit će aktivan kada vaš frižider ne bude u mogućnosti adekvatno hladiti ili u slučaju bilo kakve senzorne greške. Na indikatoru temperature odjeljka zamrzivača bit će prikazano slovo "E", a na indikatoru temperature odjeljka frižidera bit će prikazani brojevi 1, 2, 3. Brojevi na indikatoru označavaju uslugu u pogledu kvara. Ako smjestite vruću hranu u odjeljak zamrzivača ili duže vrijeme vrata ostavite otvorena, zasijati će znak uzvika. To nije kvar, upozorenje će nestati kada se hrana ohladi ili kada se pritisne bilo koja tipka.

## 5. Tipka za brzo zamrzavanje

Kad se pritisne tipka za brzo zamrzavanje, zasijati će LED na tipki i aktivirati će se funkcija brzog zamrzavanja. Temperature odjeljka za zamrzavanje postavljena je na -27 °C. Pritisnite tipku opet za otkazivanje funkcije. Funkcija brzog zamrzavanja automatski će biti otkazana nakon 24 sata. Za zamrzavanje velike količine svježih hrane, pritisnite tipku za brzo zamrzavanje prije stavljanja hrane u odjeljak zamrzivača.

## 6. Tipka za bežično povezivanje

Dugme (📶) se koristi za bežično povezivanje sa vašim uređajem putem mobilne aplikacije HomeWhiz. Ako se dugme drži pritisnuto duže vremena (3 sekunde), LED na dugmetu će treperiti (u razmacima od 0,5 sekundi). Veza između uređaja i kućne mreže je pokrenuta. Nakon što se uspostavi bežična veza s uređajem, LED će stabilno sijati. Nakon inicijalnog postavljanja, veza se može aktivirati/deaktivirati pritiskom na dugme. LED na dugmetu će treperiti brzo (u razmacima od 0,2 sekunde) dok se veza ne uspostavi. Kada je veza aktivna, LED će sijati kontinuirano. Ako se veza dugo

ne može uspostaviti, provjerite postavke povezivanja i pročitatajte odjeljak "Rješavanje problema" u korisničkom uputstvu. Aplikacija HomeWhiz treba se koristiti za bežično povezivanje. Koraci za postavljanje objašnjeni su u aplikaciji tokom postavljanja. Aplikaciji možete pristupiti skeniranjem QR koda na HomeWhiz etiketi na uređaju. Aplikacija se može preuzeti iz radnji App Store ili Play Store za Android uređaje. Za više detalja posjetite <https://www.homewhiz.com/>.

## 7. Tipka za funkciju ISKLJUČIVANJA odjeljka za hlađenje (Godišnji odmor)

Da biste aktivirali funkciju godišnjeg odmora (🔌), pritisnite dugme u trajanju od 3 sekunde. Režim godišnjeg odmora će se aktivirati i zasijaće LED na dugmetu. "-" će se prikazati na indikatoru temperature odjeljka za hlađenje i odjeljak za hlađenje neće aktivno hladiti. Ne trebate čuvati hranu u odjeljku za hlađenje kada je aktivirana ova funkcija. Ostali odjeljci će nastaviti s hlađenjem u skladu s postavljenim temperaturama. Pritisnite i držite tipku 3 sekunde opet za otkazivanje ove funkcije.

## 8. Tipka podešavanja temperature odjeljka za hlađenje

Omogućava postavku temperature za odjeljak frižidera (🌡️). Pritisak na tipku će omogućiti da temperatura odjeljka za hlađenje bude podešena na 8, 7, 6, 5, 4, 3, 2 i 1°C.

# Puštanje proizvoda u rad

## 9. Tipka za modul protiv mirisa

Pritisnite i držite dugme 3 sekunde za aktiviranje/deaktiviranje funkcije protiv mirisa (P<sub>3</sub>). Kada je funkcija protiv mirisa aktivna, sija LED na odgovarajućem dugmetu. Kada je funkcija aktivna, modul protiv mirisa radiće periodično.

## 10. Tipka za resetiranje postavki bežičnog povezivanja

Za resetiranje postavki bežičnog povezivanja pritisnite dugmad Brzo zamrzavanje (❄️) i bežično povezivanje (📶) i držite pritisnuto 3 sekunde. Na uređaju na kojem su postavke bežičnog povezivanja resetirane/vraćene na zadane fabričke, svi prethodno postavljeni korisnički podaci na uređaju bit će izgubljeni.

## 6.1. Zamjena lampice za osvjetljenje

Da biste zamijenili sijalicu/LED lampice koje se koriste za osvjetljenje u vašem frižideru, pozovite ovlaštenu servis. Lampa/lampice koje se koriste u ovom uređaju nisu pogodne za osvjetljenje prostorija u kući. Namijenjena upotreba ove lampice je da pomogne korisniku da ostavi namirnice u frižider/zamrzivač na siguran i ugodan način. Lampice koje se koriste u ovom uređaju moraju podnositi ekstremne fizičke uslove kao što su temperature ispod -20°C.

(samo škrinja i uspravni zamrzivač)

## 6.2. Izmjena pravca otvaranja vrata

Smijer otvaranja vašeg frižidera može se promijeniti u skladu sa mjestom na kojem ga koristite. Ako je ovo neophodno, pozovite najbliži ovlaštenu servis.

## 6.3. Upozorenje na otvorena vrata

Zvučno upozorenje će se oglasiti kada su vrata odjeljka frižidera ili zamrzivača otvorena neko vrijeme. Signal zvučnog upozorenja će se isključiti kada se pritisne bilo koje dugme na indikatoru ili kada se vrata zatvore.

## 6.4. Korpa za mliječne proizvode (hladna pohrana)

Pružna nižu temperaturu u odjeljku frižidera. Koristite ovu korpu za pohranu delikatesa (salama, kobasice, mliječni proizvodi i slično) kojima je potrebna niža temperatura pohrane, ili za mesne, pileće ili riblje proizvode za trenutno konzumiranje. U ovu korpu nemojte pohranjivati voće i povrće.

### 6.5. Modul dezodoransa

#### (FreshGuard)

Modul dezodoransa brzo uklanja loše mirise u frižideru prije nego što zahvate površine. Zahvaljujući ovom modulu koji se nalazi na plafonu odjeljka za svježu hranu, loši mirisi se otapaju dok se zrak aktivno prenosi na filter za miris, a zatim se zrak koji je očišćen filterom ponovno šalje u odjeljak za svježiju hranu. Na taj način, neželjeni mirisi koji mogu nastati tokom skladištenja hrane u frižideru se eliminiraju prije nego što zahvate površine.

To se postiže zahvaljujući ventilatoru, LED diodi i filteru za miris ugrađenom u modul. U svakodnevnoj upotrebi, modul dezodoransa se automatski uključuje na periodičnoj osnovi. Da bi se održao efikasan rad, preporučuje se da ovlaštenu pružatelj usluga svakih 5 godina u modulu za uklanjanje neprijatnih mirisa postavi filter. Zbog ugrađenog ventilatora u modul, buka koju čujete tokom rada je uobičajena. Ako otvorite vrata odjeljka za svježiju hranu dok je modul aktivan, ventilator će se privremeno zaustaviti i nastaviti tamo gdje je stao nakon nekog vremena nakon ponovnog zatvaranja vrata. U slučaju nestanka struje, modul dezodoransa će nastaviti rad tamo gdje je prestao s radom u ukupnom trajanju rada nakon što se napajanje vrati.



Preporučuje se pohranjivati aromatičnu hranu (kao što su sir, masline i delikatesna hrana) u njihovoj ambalaži i zatvorenu, kako bi se izbjegli neugodni mirisi koji mogu nastati kad se pomiješaju mirisi različitih namirnica. Osim toga, preporučuje se brzo vađenje pokvarene hrane iz frižidera kako bi se spriječilo kvarenje ostale hrane i izbjegli neugodni mirisi.

### 6.6. Plavo svjetlo/HarvestFresh

\*Možda nije dostupno na svim modelima

#### Za plavo svjetlo

Voće i povrće pohranjeno u odjeljku za svježe povrće koji je osvijetljen plavim svjetlom nastavljaju svoju fotosintezu pomoću efekta talasne dužine plavog svjetla i na taj način održavaju svoju sadržinu vitamina.

#### Za HarvestFresh,

Voće i povrće pohranjeno u odjeljku za svježe povrće koji je osvijetljen HarvestFresh tehnologijom održava svoju sadržinu vitamina duže vremena zahvaljujući plavom, zelenom, crvenom svjetlu i ciklusima mraka koji simuliraju ciklus dana.

Ako otvorite vrata frižidera tokom ciklusa mraka HarvestFresh tehnologije, frižider će automatski detektovati to i omogućiti da plavo-zeleno ili crveno svjetlo osvijetle odjeljak za svježe povrće za vašu ugodnost. Nakon što zatvorite vrata frižidera, nastavit će se ciklus mraka predstavljajući noć u ciklusu dana.

### 6.7. Korpa za povrće s kontrolisanom vlažnosti (EverFresh+) \*opcionalo

Pomoću svojstva za kontrolu vlažnosti, stepen vlažnosti povrća i voća se čuva pod kontrolom i osigurava duži period svježine za namirnice.

Preporučljivo je pohranjivati lisnato povrće poput zelene salate i špinata i sličnog povrća koje ima sklonost gubitka vlažnosti, ne u svom korijenju nego u horizontalnom položaju, u korpi za povrće što je moguće više. Kad smještate povrće, stavite teško i tvrdo povrće na dno, a lagano i mekano na vrh, uzimajući u obzir specifičnu težinu povrća.

Ne stavljajte povrće u korpu za povrće u plastičnim kesama. Ostavljanje u plastičnim kesama uzrokuje truljenje povrća u kratkom vremenu. U situacijama gdje se ne preporučuje dodir s drugim povrćem, koristite materijale za pakovanje kao što je papir koji ima određenu poroznost po pitanju higijene. Nemojte stavljati voće koje ima visoku proizvodnju etilenskog plina kao što je kruška, kajsija, breskva i naročito jabuka u istu korpu za povrće zajedno s drugim povrćem i voćem. Etilenski plin koji izlazi iz ove vrste voća može uzrokovati da drugo povrće i voće sazri brže i trune u kraćem vremenskom periodu.

## Puštanje proizvoda u rad

Da biste pohranili svoje voće i povrće u idealnim uslovima vlažnosti, možete promijeniti položaj reze na odjeljku za svježe povrće. Ako se pohranjuju samo voće i povrće, postavite rezu na voće; ako se pohranjuje samo povrće, postavite rezu na povrće; ako se pohranjuju mješovite namirnice, postavite rezu na mješovito.

### 6.8. Zamrzavanje svježe hrane

- 8 sati prije zamrzavanja svježe hrane aktivirajte funkciju Brzo zamrzavanje.
- Za očuvanje kvaliteta hrane, namirnice stavljene u odjeljak zamrzivača moraju se zamrznuti što je prije moguće, pa stoga koristite brzo zamrzavanje.
- Zamrzavanje svježih namirnica produžit će vrijeme pohrane u odjeljku zamrzivača.
- Pakujte namirnice u hermetičku ambalažu i čvrsto zatvorite.
- Uvjerite se da su namirnice upakovane prije stavljanja u zamrzivač. Koristite držače zamrzivača, aluminijsku foliju i papir otporan na vodu, plastične kese ili sličan materijal za pakovanje umjesto tradicionalnog papira za pakovanje.



Led u odjeljku za zamrzavanje otapa se automatski.

- Označite svako pakovanje hrane tako što ćete napisati datum na pakovanju prije zamrzavanja. To vam omogućuje da odredite svježinu svakog pakovanja svaki put kad otvorite zamrzivač. Starije namirnice držite naprijed kako biste ih prve iskoristili.
- Smrznute namirnice moraju se iskoristiti odmah nakon što se odmrznu i ne trebaju se opet zalediti.
- Nemojte zamrzavati velike količine hrane odjednom.

## Puštanje proizvoda u rad

Podešavanje temperature odjeljka zamrzivača	Podešavanje temperature odjeljka hladnjaka	Detalji
-18 °C	4 °C	Ovo je zadana preporučena postavka.
-20, -22 ili -24 °C	4 °C	Ove postavke se preporučuju kada temperatura okoline prelazi 30°C.
Brzo zamrzavanje	4 °C	Koristite ovo kada hoćete zamrznuti hranu u kratkom vremenu. Kada se proces završi, proizvod će se vratiti u svoj položaj.
-18 °C ili hladnije	2 °C	Koristite ovu postavku ako vam se čini da odjeljak hladnjaka nije dovoljno hladan zbog vanjske temperature ili čestog otvaranja vrata.

### 6.9. Preporuke za pohranu

**zamrznute hrane** Odjeljak se treba postaviti na najmanje -18°C.

1. Stavite hranu u zamrzivač što je brže moguće da izbjegnute odmrzavanje.
2. Prije zamrzavanja provjerite "Rok trajanja" na pakovanju da se uvjerite da nije istekao.
3. Uvjerite se da pakovanje hrane nije oštećeno.

### 6.10. Detalji odjeljka za duboko zamrzavanje

Prema IEC 62552 standardima zamrzivač treba imati kapacitet da zamrzne 4,5 kg namirnica na -18°C ili nižoj temperaturi u 24 sata na svakih 100 litara volumena odjeljka zamrzivača. Namirnice mogu biti sačuvane duže vrijeme samo na temperaturi od ili iznad -18°C . Svježinu hrane možete sačuvati mjesecima (u zamrzivaču sa dubokim zamrzavanjem na temperaturi od 18°C ili nižoj)

Namirnice koje hoćete da zamrznete ne smiju doći u kontakt sa već zamrznutom hranom unutra kako bi se izbjeglo djelomično odmrzavanje.

Obarite povrće i isfiltrirajte vodu da biste produžili vrijeme pohrane u zamrzivaču. Hranu stavite u hermetička pakovanja nakon što isfiltrirate vodu i stavite je u zamrzivač. Banane, paradajz, zelena salata, celer, kuvana jaja, krumpir i slične namirnice ne trebaju se zamrzavati. U slučaju da hrana istruli, to će imati negativni uticaj samo na nutritivne vrijednosti i kvalitet. Nije u pitanju truljenje opasno po ljudsko zdravlje.

# Puštanje proizvoda u rad

## 6.11. Stavljanje hrane

Police odjeljka zamrzivača	Razna zamrznuta hrana uključujući meso, ribu, sladoled, povrće i slično.
Police u odjeljku hladnjaka	Namirnice u posudama, zatvorenim tanjirima i kutijama, jaja (u zatvorenoj kutiji)
Police na vratima u odjeljku hladnjaka	Mala i upakovana hrana ili piće
Korpa za povrće	Voće i povrće
Odjeljak za svježu hranu	Delikates (hrana za doručak, mesni proizvodi koji će se konzumirati odmah)

## Puštanje proizvoda u rad

### 6.12 Sklopivi vinski stalak

\*Možda nije dostupno na svim modelima

Omogućuju korisniku pohranu flaša vina po potrebi. Da biste koristili odjeljak, uhvatite plastični dio i povucite ga polako u sljedećem pravcu. Sada se sklopivi vinski stalak može koristiti.



Preporučeno je pohraniti najviše 2 flaše vina na sklopivi vinski stalak.

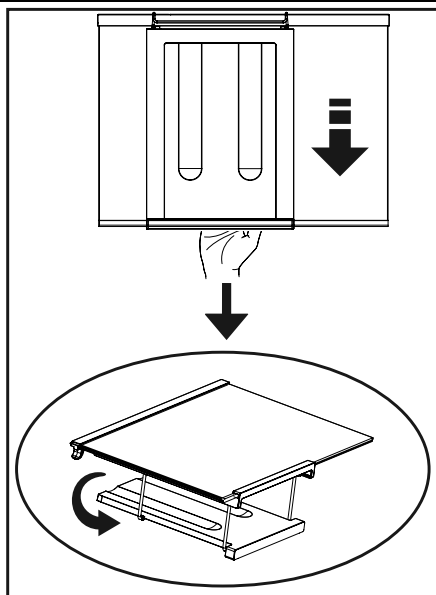

Za sastavljanje sklopivog vinskog stakla, prvo uklonite staklene police iz frižidera. Zatim držite plastični dio i povucite ga u bilo kojem pravcu držeći prednje i zadnje plastične dijelove. Sada se proizvod može koristiti sa sklopivim vinskim staklom po potrebi.

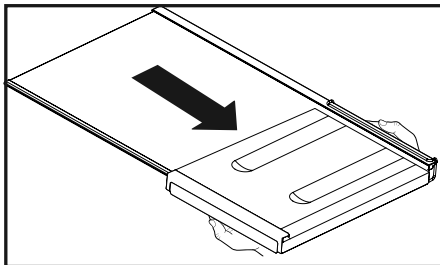



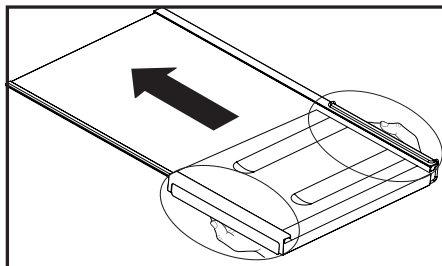









Za uklanjanje sklopivog vinskog stakla, prvo uklonite staklene police iz frižidera. Zatim uhvatite plastični dio i povucite ga u bilo kojem pravcu. Sada se proizvod može koristiti bez sklopivog vinskog stakla po potrebi.







## 7 Održavanje i čišćenje

-  Prvo pročitajte odjeljak “Sigurnosna uputstva”
-  Nikada nemojte koristiti benzin, benzen ili slične tvari za čišćenje.
-  Mi preporučujemo da isključite uređaj iz utičnice prije čišćenja.
-  Nikada nemojte koristiti bilo kakve oštre abrazivne instrumente, sapun, sredstva za čišćenja koja se koriste u domaćinstvu, deterdžent i vosak za poliranje u svrhe čišćenja.
-  Za proizvode koji nemaju funkciju bez mraza, kapljice vode i led širine prsta se pojavljuju na stražnjem zidu odjeljka frižidera. Nemojte to čistiti; nikada na tome ne primjenjujte ulje ili slična sredstva.
-  Koristite samo blago navlaženu krpu od mikrofibera da očistite vanjsku površinu proizvoda. Spužve i druge vrste tkanina za čišćenje mogu ogrebat površinu.
-  Koristite mlaku vodu da biste očistili kućište vašeg frižidera i posušite ga.
-  Za čišćenje unutrašnjih površina hladnjaka koristite krpu navlaženu u otopini koja se sastoji od jedne čajne kašike sode bikarbone rastvorene u pola litra vode. Nakon čišćenja sve površine dobro posušite.
-  Osigurajte da voda ne ulazi u kućište lampice i druge električne stavke.
-  Ako vaš frižider ne namjeravate koristiti duži vremenski period, isključite napojni kabl, uklonite namirnice, očistite ga i ostavite vrata odškrinuta.
-  Redovno provjeravajte zaptivne površine vrata, kako biste osigurali da su čiste i da na njima nema ostataka hrane.
-  Da biste uklonili police na vratima,

uklonite sav sadržaj i potom jednostavno povucite policu na vratima prema gore iz njenog ležišta.

-  Nemojte upotrebljavati sredstva za čišćenje ili vodu koji sadrže hlor za čišćenje spoljašnjih površina i hromiranih dijelova proizvoda. Hlor uzrokuje koroziju na takvim metalnim površinama.
-  Nemojte koristiti oštre, abrazivne alate, sapun, agense za čišćenje u domaćinstvu, deterdžente, kerozin, lož-ulje, lakove i slično, kako biste spriječili uklanjanje i deformaciju uzoraka na plastičnom dijelu. Za čišćenje koristite mlaku vodu i meku krpu, a zatim osušite.

### Zaštita plastičnih površina

-  Ne stavljajte u posude bez poklopca tečna ulja ili jela pržena u ulju u frižider jer mogu oštetiti plastične površine u njemu. Očistite i isperite toplom vodom plastične površine ako ste na njih prosuli ili razmazali ulje.

## 8 Rješavanje problema

Molimo da, prije nego pozovete servisera, pregledate ovaj popis. To će sačuvati vaše vrijeme i novac. Ovaj popis uključuje česte prigovore koji ne proizlaze iz neispravne izvedbe ili korištenja loših materijala. Neke od osobina koje su opisane ovdje mogu da se ne nalaze u vašem proizvodu.

### Frižider ne radi.

- Utikač nije ispravno priključen u utičnicu. >>>Priključite ispravno utikač u utičnicu.
- Pregorio je osigurač utičnice u koju je priključen vaš frižider ili glavni osigurač. >>>Provjerite osigurač.

### Kondenzacija na bočnom zidu odjeljka zamrzivača (MULTIZONE, COOL CONTROL i FLEXI ZONE).

- Vrata su se često otvarala. >>>Nemojte često otvarati i zatvarati vrata frižidera.
- Okolina je veoma vlažna. >>>Nemojte ugrađivati vaš frižider na jako vlažnim mjestima.
- Hrana koja sadrži tekućinu je pohranjena u otvorenim posudama. >>>Nemojte pohranjivati hranu koja sadrži tekućinu u otvorenim posudama.
- Vrata frižidera su ostavljena odškrinuta. >>>Zatvorite vrata frižidera.
- Termostat je podešen na veoma hladan nivo. >>>Podesite termostat na odgovarajući nivo.

### Kompresor ne radi

- Termička zaštita kompresora će proraditi tokom iznenadnog nestanka struje ili uključivanja-isključivanja jer rashladni pritisak u sistemu hlađenja frižidera još nije izbalansiran. Frižider će početi s radom otprilike nakon 6 minuta. Pozovite servis ako frižider ne počne raditi na kraju ovoga perioda.
- Frižider je u ciklusu odmrzavanja. >>>To je normalno za frižidere s potpuno automatskim odmrzavanjem. Ciklus odmrzavanja se ponavlja periodično.
- Frižider nije priključen u utičnicu. >>>Uvjerite se da je utikač priključen ispravno u utičnicu.
- Temperaturne postavke nisu ispravno podešene. >>> Odaberite odgovarajuću vrijednost temperature.
- Došlo je do nestanka struje. >>>Frižider se vraća u normalan način rada kada struja ponovo dođe.

### Buka pri radu se povećava kada frižider radi.

- Radne performanse frižidera mogu biti promijenjene zbog promjena temperature okoline. To je normalna pojava i ne radi se o kvaru.

### Frižider radi učestalo ili na neko duže vrijeme.

## Rješavanje problema

- Novi proizvod može biti širi od prethodnog. Veći frižideri rade duži vremenski period.
- Temperatura prostorije može biti visoka. >>>Normalno je da proizvod radi duži period u toploj okolini.
- Frižider je možda nedavno priključen ili napunjen namirnicama. >>>Kada je frižider nedavno priključen ili napunjen namirnicama, trebat će više vremena da dostigne podešenu temperaturu. To je normalno.
- Velike količine tople hrane su možda nedavno stavljene u frižider. >>>Nemojte stavljati toplu hranu u frižider.
- Vrata se možda otvaraju često ili su ostavljena odškrinuta duže vremena. >>>Topli zrak koji je ušao u frižider uzrokuje da frižider radi više vremena. Nemojte često otvarati vrata.
- Vrata odjeljka zamrzivača ili frižidera su možda ostavljena odškrinuta. >>>Provjerite da li su vrata dobro zatvorena.
- Frižider je podešen na veoma nisku temperaturu. >>>Podesite temperaturu frižidera na topliji stepen i sačekajte dok se data temperatura ne dostigne.
- Zaptivač na vratima frižidera ili zamrzivača je možda zaprljan, istrošen, prekinut ili nije pravilno nalegao. >>>Očistite ili zamijenite zaptivač. Oštećeni/slomljeni zaptivači mogu uzrokovati da frižider radi duži period u cilju održanja trenutne temperature.

Temperatura zamrzivača je veoma niska dok je temperatura cijelog frižidera dovoljno dobra.

- Temperatura zamrzivača je podešena na vrlo nisku vrijednost. >>> Podesite temperaturu zamrzivača na viši nivo i provjerite.

Temperatura frižidera je veoma niska dok je temperatura zamrzivača dovoljna.

- Temperatura frižidera je podešena na vrlo nisku vrijednost. >>> Podesite temperaturu frižidera na viši nivo i provjerite.

Hrana koja se drži u ladicama odjeljka frižidera je zamrzuta.

- Temperatura frižidera je podešena na vrlo visoku vrijednost. >>> Podesite temperaturu frižidera na niži nivo i provjerite.

Temperatura frižidera ili zamrzivača je jako niska.

- Temperatura frižidera je podešena na veoma visoku vrijednost. >>>Postavke temperature odjeljka frižidera imaju uticaja na temperaturu zamrzivača. Promijenite temperature frižidera ili zamrzivača i sačekajte dok odgovarajući odjeljci ne dostignu dovoljnu temperaturu.
- Vrata se otvaraju često ili su ostavljena odškrinuta duže vremena. >>>Nemojte često otvarati vrata.
- Vrata su odškrinuta. >>>Dobro zatvorite vrata.
- Frižider je nedavno priključen ili napunjen namirnicama. >>>To je normalno. Kada je frižider nedavno priključen ili napunjen namirnicama, trebat će više vremena da dostigne podešenu temperaturu.
- Velike količine tople hrane su možda nedavno stavljene u frižider. >>>Nemojte stavljati toplu hranu u frižider.

Vibracije ili buka.

- Pod nije ravan ili stabilan. >>> Ako se frižider ljulja kada se lagano pomjeri, podesite ravnotežu pomoću njegovih nožica. Takođe se uvjerite da je pod dovoljno jak da nosi frižider i da je ravan.
- Stvari ostavljene na frižideru mogu uzrokovati buku. >>>Uklonite stvari sa frižidera.

# Rješavanje problema

Čuje se buka koja dolazi iz frižidera poput proticanja tekućine, prskanja i slično.

- Proticanje tekućine i plina se javlja u skladu s principima rada vašeg frižidera. To je normalna pojava i ne radi se o kvaru.

Zvuk zviždanja se može čuti iz frižidera.

- Ventilatori se koriste u cilju hlađenja frižidera. To je normalna pojava i ne radi se o kvaru.

Kondenzacija na unutarnjim zidovima frižidera.

- Vruće i vlažno vrijeme povećava zamrzavanje i kondenzaciju. To je normalna pojava i ne radi se o kvaru.
- Vrata se otvaraju često ili su ostavljena odškrinuta duže vremena. >>>Nemojte često otvarati vrata. Zatvorite ih ako su otvorena.
- Vrata su odškrinuta. >>>Dobro zatvorite vrata.

Na vanjskom dijelu frižidera ili između vrata se pojavljuje vlaga.

- Razlog može biti vlaga u zraku; ovo je prilično normalno pri vlažnom vremenu. Kada je smanji vlažnost također će nestati i kondenzacija.

Neprijatan miris unutar frižidera.

- Nije obavljano redovno čišćenje. >>>Čistite redovno unutrašnjost frižidera spužvom, mlakom vodom ili karbonatom rastvorenim u vodi.
- Neke posude ili materijali za pakovanje mogu uzrokovati mirise. >>> Koristite drugačije posude ili druge marke materijala za pakovanje.
- Hrana je stavljena u frižider u nepokrivenim posudama. >>> Čuvajte hranu u zatvorenim posudama. Mikroorganizmi koji se šire iz nepokrivenih posuda mogu uzrokovati neugodne mirise.
- Uklonite iz frižidera namirnice kojima je istekao rok trajanja i koje su pokvarene.

Vrata se ne zatvaraju.

- Pakovanja hrane sprečavaju zatvaranje vrata. >>>Zamijenite pakovanja koja ometaju vrata.
- Frižider nije u potpunosti ravan na podu. >>>Podesite nožice da postavite frižider u ravnotežu.
- Pod nije ravan ili jak. >>>Uvjerite se da je pod ravan i u stanju da nosi frižider.

Odjelci za svježe namirnice su se zaglavili.

- Namirnice dodiruju plafon u ladicama. >>>Rasporedite namirnice u ladicama.

Ako je površina proizvoda vruća.

- Visoke temperature se mogu opaziti između dvaju vrata, na bočnim panelima i na stražnjoj rešetki dok proizvod radi. To je normalno i ne zahtijeva servisno održavanje!

## **ODRICANJE OD ODGOVORNOSTI / UPOZORENJE**

Neke jednostavne kvarove može popraviti krajnji korisnik bez ikakvih problema po sigurnost moguće nesigurnosti, pod uslovom da popravke izvede u granicama i u skladu s sljedećim uputstvima (pogledajte odjeljak "Samostalna popravka").

Zato ako nije drugačije naglašeno u donjem odjeljku "Samostalna popravka", popravke treba obaviti registrirani profesionalni serviser kako bi se izbjegli sigurnosni problemi.

Registrirani profesionalni serviser je profesionalni serviser kojem je proizvođač odobrio pristup uputstvima i spisku rezervnih dijelova ovog proizvoda u skladu s metodama opisanim u pravnim aktima prema Direktivi 2009/125/EC.

**Međutim, samo servisni zastupnik (npr. ovlašteni profesionalni serviser) kojeg možete kontaktirati putem telefonskog broja datog u korisničkom uputstvu/garancijskoj kartici ili putem vašeg ovlaštenog prodavača mogu pružiti uslugu pod garancijskim uslovima. Zato imajte na umu da će popravke izvršene od strane profesionalnih serviserâ (koje nije ovlastila kompanija Beko) poništiti garanciju.**

### **Samostalna popravka**

Samostalnu popravku može obaviti krajnji korisnik za sljedeće rezervne dijelove: ručke vrata, šarke vrata, kolica, korpe, zaptivke na vratima (ažurirana lista dostupna je na [support.beko.com](http://support.beko.com) od 1. marta 2021. godine).

Da bi proizvod bio siguran i da bi se zaštitili od ozbiljnih povreda, pomenuta samostalna popravka treba se obaviti prateći uputstva u korisničkom uputstvu za samostalnu popravku ili uputstva dostupna na [support.beko.com](http://support.beko.com). Zbog vaše sigurnosti, isključite proizvod iz utičnice prije pokušaja samostalne popravke.

Popravke i pokušaji popravke od strane krajnjeg korisnika za dijelove koji nisu na listi i/ili nisu u skladu sa uputstvima u korisničkom uputstvu za samostalnu popravku ili onim dostupnim na [support.beko.com](http://support.beko.com), mogu izazvati sigurnosne probleme koji se ne mogu pripisati kompaniji Beko i koji će poništiti garanciju na proizvod.

Zato se preporučuje da krajnji korisnik ne pokušava da obavi popravke koje nisu na pomenutoj listi rezervnih dijelova i da u takvim slučajevima kontaktira profesionalnog serviserâ ili registriranog profesionalnog serviserâ. U suprotnom, takvi pokušaji krajnjeg korisnika mogu izazvati sigurnosne probleme i oštećenja proizvoda, pa tako i požar, poplavu, strujni udar i ozbiljne lične povrede.

Na osnovu primjera, ali ne ograničavajući se samo na, sljedeće popravke mora izvršiti ovlašteni profesionalni serviser ili registrirani profesionalni serviser: kompresor, hlađenje, glavna ploča, inverter ploča, displej i slično.

Proizvođač/prodavač ne mogu snositi odgovornost ni u jednom slučaju kada krajnji korisnik ne postupa u skladu sa gore navedenim.

Dostupnost rezervnih dijelova frižidera koji ste kupili je 10 godina.

Tokom tog perioda, originalni rezervni dijelovi će biti dostupni za ispravan rad frižidera.

Minimalno trajanje garancije za frižider koji ste kupili je 24 mjeseca.

Proizvod ima izvor osvjetljenja energetske klase "G".

Izvor osvjetljenja u proizvodu treba zamijeniti samo profesionalni serviser.

**Poštovani kupci,**  
**Pročitajte ovaj priručnik prije uporabe proizvoda.**

Hvala što ste izabrali ovaj proizvod. Želimo da postignete optimalnu učinkovitost ovog visokokvalitetnog proizvoda koji je proizveden najsuvremenijom tehnologijom. Kako biste to postigli, pročitajte ovaj priručnik i sve druge priložene upute prije uporabe ovog proizvoda i sačuvajte ih kao referencu. Obratite pozornost na sve informacije i upozorenja u korisničkom priručniku. Na taj način ćete zaštititi sebe i svoj proizvod od opasnosti koje se mogu dogoditi.

Sačuvajte ovaj korisnički priručnik. Uključite ovaj vodič uz uređaj ako ga prosljedite drugoj osobi.

Slijedeći simboli koriste se u korisničkom vodiču:



Opasnost koja može dovesti do smrti ili ozljeda.





**NAPOMENA** Opasnost koja može uzrokovati materijalnu štetu na proizvodu ili njegovom okruženju



Važni podaci ili korisni savjeti prilikom rada.



Pročitajte ovaj korisnički priručnik.

 <b>PODACI</b>	
  SUPPLIER'S NAME      MODEL IDENTIFIER → (*)  	Podaci o modelu pohranjeni u bazi podataka o proizvodu mogu se dobiti unosom sledeće mrežne stranice i pretragom po identifikacionom broju vašeg modela (*) koji se nalazi na oznaci potrošnje električne energije.  <a href="https://eprel.ec.europa.eu/">https://eprel.ec.europa.eu/</a>

## **1 Sigurnosne upute .....3**

- !** 1.1 Svrha uporabe.....3
- !** 1.2 Sigurnost djece, osjetljivih osoba i kućnih ljubimaca .....3
- !** 1.3 Električna sigurnost.....4
- !** 1.4 Sigurnost prilikom rukovanja.....4
- !** 1.5 Sigurnost prilikom postavljanja .....4
- !** 1.6 Sigurnost tijekom rada .....5
- !** 1.7 Sigurnost tijekom održavanja i čišćenja .....7
- !** 1.8 HomeWhiz .....7
- !** 1.9 Osvjetljenje .....7

## **2 Upute za zaštitu okoliša..... 8**

## **3 Vaš hladnjak ..... 9**

## **4 Postavljanje .....10**

- 4.1. Odgovarajuće mjesto za postavljanje .....10
- 4.2. Podešavanje nožica .....11
- 4.3 Električne instalacije ..... 11
- 4.4. Pričvršćivanje plastičnih klinova . .....11

## **5 Priprema .....12**

## **6 Rad s proizvodom .....13**

- 6.1. Promjena lampice za osvjetljenje.....15
- 6.2. Promjena smjera otvaranja vrata .....15
- 6.3. Upozorenje o otvorenim vratima ..... 15
- 6.4. Spremnik za mliječne proizvode (hladna pohrana) ..... 15
- 6.5. Modul za uklanjanje neugodnih mirisa .... 16
- 6.6. Plavo svjetlo/HarvestFresh ..... 17
- 6.7. Spremnik za povrće s kontrolom vlažnosti .....17
- 6.8. Zamrzavanje svježe hrane .....18
- 6.9. Preporuke za pohranu zamrznute hrane .....19
- 6.10. Pojednosti o odjeljku za duboko zamrzavanje.....19
- 6.11. Stavljanje hrane .....20
- 6.12. Sklopiva polica za vino.....21

## **7 Održavanje i čišćenje .....22**

## **8 Otklanjanje kvara .....23**

# 1 Sigurnosne upute

- Ovaj odjeljak uključuje sigurnosne upute potrebne za sprječavanje rizika od osobnih ozljeda ili materijalne štete.
- Naša tvrtka neće biti odgovorna za štetu koja može nastati ako se ove upute ne poštuju.

**⚠** Postavljanje i popravku uvijek treba izvršiti ovlašteni servis.

**⚠** Uvijek koristite originalne rezervne dijelove i dodatke.

**⚠** Originalni rezervni dijelovi bit će osigurani za narednih 10 godina nakon datuma kupnje proizvoda.

**⚠** Nemojte popravljati ili zamjenjivati bilo koji dio proizvoda osim ako nije izričito navedeno u korisničkom priručniku.

**⚠** Nemojte izvoditi nikakva modificiranja na proizvodu.

## **⚠ 1.1 Svrha uporabe**

- Ovaj proizvod nije namijenjen za komercijalnu uporabu i ne smije se koristiti osim za namijenjenu svrhu.

Ovaj je proizvod namijenjen za rad u zatvorenom prostoru poput kućanstva i slično. Na primjer;

- U kuhinjama za osoblje trgovina, ureda i drugim radnim okruženjima, - U seoskim kućama,
- U jedinicama hotela, motela ili drugih objekata za odmor koje koriste klijenti,
- U hostelima ili sličnom okruženju,
- U cateringu i sličnoj primjeni koja nije namijenjena maloprodaji.

Ovaj se proizvod ne smije koristiti u otvorenom ili zatvorenom vanjskom okruženju kao što su plovila, balkoni ili terase. Izlaganje proizvoda kiši, snijegu i vjetru može uzrokovati rizik od požara.

## **⚠ 1.2 Sigurnost djece, osjetljivih osoba i kućnih ljubimaca**

- Ovaj proizvod mogu koristiti djeca starija od 8 godina i osobe sa smanjenim tjelesnim, osjetljivim ili mentalnim sposobnostima ili manjkom iskustva i znanja ako su pod nadzorom ili su upućeni kako koristiti uređaj na siguran način i razumiju opasnosti koje uređaj uključuje.
- Djeci dobi od 3 do 8 godina dopušteno je stavljati i vaditi hranu u/z hladnjaka.
- Električni uređaji opasni su za djecu i kućne ljubimce. Djeca i kućni ljubimci ne smiju se igrati s, penjati na ili ulaziti u proizvod.
- Čišćenje i korisničko održavanje ne bi smjela obavljati djeca ukoliko nisu pod nadzorom druge osobe.
- Ambalažu za pakiranje čuvajte izvan domašaja djece. Rizik od ozljeda i gušenja.
- Prije odlaganja starog proizvoda koji se više neće koristiti:
  1. Izvadite kabel za napajanje iz strujne utičnice.
  2. Prerežite kabel za napajanje i uklonite ga iz uređaja zajedno sa utikačem.
  3. Nemojte uklanjati police i ladice iz proizvoda kako biste spriječili djecu da uđu u uređaj.
  4. Uklonite vrata.
  5. Pohranite proizvod tako da se ne može prevrnuti.
  6. Ne dopuštajte djeci da se igraju s otpadnim proizvodom.
- Nemojte odlagati uređaj bacajući ga u vatru. Rizik od eksplozije.
- Ako je za vrata proizvoda dostupan ključ, držite ga van domašaja djece.



## Sigurnosne upute

### **⚠ 1.3 Električna sigurnost**

- Proizvod ne smije biti uključen u utičnicu tijekom postavljanja, održavanja, čišćenja, popravke i transporta.
- Ako je kabel za napajanje oštećen, mora ga zamijeniti samo ovlašteni servis kako bi se izbjegli svi rizici do kojih može doći.
- Nemojte podvlačiti kabel za napajanje ispod proizvoda ili iza stražnje strane proizvoda. Nemojte stavljati teške stvari na kabel za napajanje. Kabel za napajanje ne smije se savijati, nagnječiti niti doći u dodir s bilo kakvim izvorom topline.
- Nemojte koristiti produžni kabel, višestruke utikače niti prilagodnik za rad vašeg uređaja.
- Prijenosne višestruke utičnice ili napajanja mogu se pregrijati i uzrokovati požar. Stoga nemojte imati višestruke utikače iza ili u blizini uređaja.
- Utikač mora biti lako dostupan. Ako to nije moguće, na električnoj instalaciji mora biti dostupan mehanizam koji zadovoljava električne propise i koji isključuje sve priključke iz mreže (osigurač, prekidač, glavni prekidač, itd.).
- Nemojte dodirivati utikač mokrim rukama.
- Kada isključujete uređaj, nemojte držati kabel za napajanje već utikač.

### **⚠ 1.4 Sigurnost prilikom rukovanja**

- Ovaj je proizvod težak, nemojte ga sami nositi.
- Dok nosite proizvod, nemojte ga držati za vrata.

- Budite oprezni kako ne biste oštetili sustav za hlađenje i cijevi dok nosite proizvod. Nemojte koristiti proizvod ako su cijevi oštećene i obratite se ovlaštenom servisu.

### **⚠ 1.5 Sigurnost prilikom postavljanja**

- Za instalaciju proizvoda obratite se ovlaštenom servisu. Kako biste proizvod pripremili za instalaciju, informacije potražite u korisničkom priručniku i provjerite jesu li priključci za struju i vodu pravilno postavljeni. Ako instalacija nije prikladna, pozovite kvalificiranog električara i vodoinstalatera kako bi napravili neophodne prilagodbe. U suprotnom može doći do strujnog udara, požara, problema s proizvodom ili ozljeda.
- Prije instalacije uvjerite se da nema nikakvih oštećenja na proizvodu. Nemojte instalirati proizvod ako je oštećen.
- Proizvod postavite na ravnu i čvrstu površinu i izbalansirajte prilagodljive nožice. U suprotnom, hladnjak bi se mogao prevrnuti i uzrokovati ozljede.
- Proizvod mora biti instaliran u suhom i ventiliranom okruženju. Nemojte postavljati tepihe, prostirke i slične podne prekrivače ispod uređaja. To može uzrokovati rizik od požara kao rezultat neadekvatnog ventiliranja!
- Nemojte blokirati ili prekrivati otvore za ventiliranje. U suprotnom može doći do povećanja potrošnje električne energije i oštećenja uređaja.

## Sigurnosne upute

- Nemojte povezivati uređaj na sustave napajanja kakvi su solarni izvori napajanja.. U suprotnom može doći do oštećenja uređaja kao rezultat naglih fluktuacija napona!
- Što više rashladnog sredstva hladnjak sadrži, to prostorija ja instalaciju mora biti veća. U vrlo malim prostorijama može doći do zapaljive mješavine plina i zraka u slučaju curenja plina u sustavu za hlađenje. Potrebno je najmanje 1 m<sup>3</sup> volumena za svakih 8 grama rashladnog sredstva. Količina rashladnog sredstva dostupna u vašem uređaju navedena je na tipskoj oznaci.
- Mjesto instalacije uređaja ne smije biti izloženo izravnoj sunčevoj svjetlosti i ne smije biti u blizini izvora topline poput štednjaka, radijatora, itd.

Ako ne možete spriječiti instalaciju uređaja u blizini izvora topline, morate koristiti prikladnu izolacijsku ploču, a minimalna udaljenost od izvora topline mora biti kako je navedeno u nastavku.

- Najmanje 30 cm udaljenosti od izvora topline poput štednjaka, uređaja za grijanje i grijalica, itd,
- Najmanje 5 cm udaljenosti od električnih pećnica.
- Vaš uređaj ima zaštitu klase I. Priključite uređaj u uzemljenu utičnicu koja je u skladnosti s vrijednostima napona, struje i frekvencije navedenim na tipskoj oznaci. Utičnica mora imati osigurač s oznakom od 10 A - 16 A. Naša tvrtka neće biti odgovorna za štetu koja se dogodi kao rezultat rada uređaja bez osiguranog uzemljenja i električnih instalacija koje nisu u skladu sa lokalnim ili nacionalnim propisima.
- Kabel za napajanje proizvoda mora biti isključen tijekom instalacije. U suprotnom može doći do rizika od strujnog udara i ozljeda.
- Nemojte uključivati proizvod u utičnice koje su labave, slomljene, prljave ili

masne, u utičnice koje su izašle sa svog mjesta ili u utičnice gdje postoji rizik od dodira sa vodom.

- Postavite kabel za napajanje i crijeva (ako su dostupna) proizvoda tako da ne predstavljaju opasnost od spoticanja.
- Prodor vlage u dijelove pod naponom ili kabel za napajanje može uzrokovati kratak spoj. Stoga nemojte koristiti proizvod u vlažnom okruženju ili u područjima u kojima može doći do prskanja vode (npr. garaža, praonica rublja, itd.) Ako se hladnjak nakvasi vodom, isključite ga i obratite se ovlaštenom servisu.
- Nemojte povezivati svoj hladnjak na uređaje za uštedu energije. Ti su sustavi štetni za proizvod.

### 1.6 Sigurnost tijekom rada

- Nemojte koristiti kemijske otopine na proizvodu. Ovi materijali sadrže opasnost od eksplozije.
- U slučaju kvara proizvoda, isključite ga i nemojte puštati u rad dok ne bude popravljen od strane ovlaštenog servisa. Postoji opasnost od strujnog udara!
- Nemojte postavljati izvor plamena (npr. svijeće, cigarete, itd.) na proizvod ili u njegovoj blizini.
- Nemojte sjediti na proizvod. Rizik od pada i ozljeda!
- Nemojte uzrokovati štetu na cijevima sustava za hlađenje koristeći oštre i prodorne alate. Rashladno sredstvo koje prska u slučaju proboja plinskih cijevi, produžetaka cijevi ili premaza gornjih površina, može uzrokovati iritaciju kože i ozljede očiju.
- Električne uređaje nemojte postavljati niti uključivati da rade u unutrašnjosti hladnjaka/odjeljka za duboko zamrzavanje, osim ukoliko to ne savjetuje proizvođač.

## Sigurnosne upute

- Nemojte pritiskati bilo koji dio svojih ruku ili tijela u pokretne dijelove unutar proizvoda. Budite oprezni kako biste spriječili zaglavljivanje prstiju između hladnjaka i vrata. Budite oprezni prilikom otvaranja ili zatvaranja vrata ako su djeca u blizini.
  - Nemojte jesti sladoled, kockice leda ili zamrznutu hranu čim ih izvadite iz škrinje zamrzivača. Rizik od ozljeda od hladnoće!
  - Nemojte dodirivati mokrim rukama unutarnje zidove, metalne dijelove škrinje zamrzivača ili hranu čuvanu unutar hladnjaka. Rizik od ozljeda od hladnoće!
  - Nemojte stavljati limenke s gaziranim pićem ili limenke i boce koje sadrže tekućinu koja se može zamrznuti u odjeljak za zamrzavanje. Limenke ili boce mogu eksplodirati. Rizik od ozljeda i materijalne štete!
  - U blizini hladnjaka nemojte koristiti niti postavljati materijale osjetljive na temperaturu poput zapaljivih sprejeva, zapaljivih objekata, suhog leda ili drugih kemijskih tvari. Rizik od požara i eksplozije!
  - Nemojte pohranjivati eksplozivne materijale poput limenki aerosola s zapaljivim materijalima unutar proizvoda.
  - Na proizvod nemojte stavljati limenke koje sadrže tekućinu. Prskanje vode na električne dijelove može uzrokovati rizik od strujnog udara ili požara.
  - Ovaj proizvod nije namijenjen za pohranu i hlađenje lijekova, krvne plazme, laboratorijskih pripravaka ili sličnih tvari i proizvoda koji podliježu Direktivi o medicinskim proizvodima.
  - Ako se uređaj ne koristi u skladu sa svojom namjenom, to može uzrokovati oštećenje ili propadanje proizvoda koji se čuvaju unutar hladnjaka.
  - Ako je vaš hladnjak opremljen plavim svjetlom, nemojte gledati u to svjetlo pomoću optičkih uređaja. Nemojte dugo izravno gledati u UV LED svjetlo.
- Ultraljubičaste zrake mogu uzrokovati napor u očima.
- Nemojte u uređaj stavljati više hrane nego što je njegov kapacitet. Može doći do ozljeda ili oštećenja ako sadržaj hladnjaka padne kada su vrata otvorena. Može doći do sličnih problema kada se neki objekt stavi preko uređaja.
  - Provjerite jeste li uklonili sav led ili vodu koji bi mogli pasti na pod kako biste spriječili ozljede.
  - Promijenite položaj polica/polica za boce na vratima vašeg hladnjaka samo dok su police prazne. Opasnost od tjelesnih ozljeda!
  - Na uređaj nemojte postavljati objekte koji bi mogli pasti/prevrnuti se. Ti objekti mogli bi pasti tijekom otvaranja ili zatvaranja vrata i izazvati ozljede i/ili materijalnu štetu.
  - Nemojte udarati ili vršiti pretjeran pritisak na staklene površine. Slomljeno staklo može izazvati ozljede i/ili materijalnu štetu.
  - Sustav za hlađenje u vašem uređaju sadrži R600a rashladno sredstvo. Vrsta rashladnog sredstva korištenog u uređaju navedena je na tipskoj oznaci. Ovaj je plin zapaljiv. Stoga budite oprezni kako ne biste oštetili sustav za hlađenje i cijevi dok koristite proizvod. U slučaju oštećenja cijevi;
    - Nemojte dodirivati proizvod ili kabel za napajanje,
    - Uređaj držite dalje od potencijalnog izvora vatre koji može uzrokovati da vatra zahvati uređaj.
    - Ventilirajte područje u kojem je postavljen uređaj. Nemojte koristiti ventilator.
    - Obratite se ovlaštenom servisu.
  - Ako je proizvod oštećen i primijetite curenje plina, udaljite se od plina. Plin može izazvati ozljede od hladnoće ako dođe u dodir sa vašom kožom.

# Sigurnosne upute

## 1.7 Sigurnost tijekom održavanja i čišćenja

- Ako ćete pomicati uređaj zbog čišćenja, nemojte ga povlačiti za ručku vrata. Ručka može izazvati ozljede ako se povuče previše snažno.
- Nemojte čistiti proizvod prskajući ili prosipajući vodu na i unutar njega. Opasnost od strujnog udara i požara.
- Nemojte koristiti oštre ili abrazivne alate za čišćenje proizvoda. Nemojte koristiti sredstva za održavanje poput sredstva za čišćenje u kućanstvu, deterdženti, plin, benzin, alkohol, vosak i slično.
- Koristite sredstva za čišćenje i održavanje koja nisu štetna za hranu samo unutar proizvoda.
- Nemojte koristiti paru ili materijale za čišćenje potpomognute parom za čišćenje proizvoda i odmrzavanje leda unutar njega. Para dolazi u dodir s područjima pod naponom u vašem hladnjaku i uzrokuje kratki spoj ili strujni udar!
- Vodite računa da voda ne dospije u dodir s elektroničkim sklopovima ili rasvjetom proizvoda.
- Koristite čistu, suhu krpu za brisanje prašine ili stranih tvari sa vrhova utikača. Nemojte koristiti vlažnu ili prljavu krpu za brisanje utikača. U suprotnom može doći do opasnosti od požara ili strujnog udara.

## 1.8 HomeWhiz

(Možda nije primjenjivo na sve modele)

- Slijedite sigurnosna upozorenja čak i ako niste u blizini proizvoda tijekom njegovog rada putem HomeWhiz aplikacije. Također obratite pozornost na upozorenja u aplikaciji.

## 1.9 Osvjetljenje

(Možda nije primjenjivo na sve modele)

- Obratite se ovlaštenom servisu kada trebate zamijeniti LED / žarulju koje se koriste za osvjetljenje.

## 2 Upute za zaštitu okoliša

### 2.1 Usklađenost s Direktivom o električnoj i elektroničkoj opremi (WEEE) i zbrinjavanju otpada:



Ovaj proizvod usklađen je s EU Direktivom WEEE (2012/19/EU). Ovaj proizvod nosi klasifikacijski simbol za električni i elektronički otpad

(WEEE).

Ovaj simbol ukazuje da se ovaj proizvod ne smije odlagati s drugim kućnim otpadom na kraju svog vijeka trajanja. Korišteni uređaj mora se vratiti na službeno sabirno mjesto za recikliranje električnih i elektroničkih uređaja. Kako biste pronašli ove sustave prikupljanja obratite se lokalnim vlastima ili prodavaču kod kojeg je kupljen proizvod. Svako kućanstvo ima važnu ulogu u obnavljanju i recikliranju starih uređaja. Prikladno odlaganje korištenih uređaja pomaže u sprječavanju potencijalnih negativnih posljedica po okoliš i ljudsko zdravlje.

### 2.2 Usklađenost s Direktivom o zabrani uporabe određenih opasnih tvari u električnoj i elektroničkoj opremi (RoHS)

Proizvod koji ste kupili usklađen je s EU Direktivom RoHS (2011/65/EU). On ne sadrži štetne i zabranjene materijale navedene u Direktivi.

### 2.3 Podaci o ambalaži



Ambalažni materijali proizvoda proizvode se od materijala koji se mogu reciklirati u skladu s našim državnim.

### 3 Vaš hladnjak

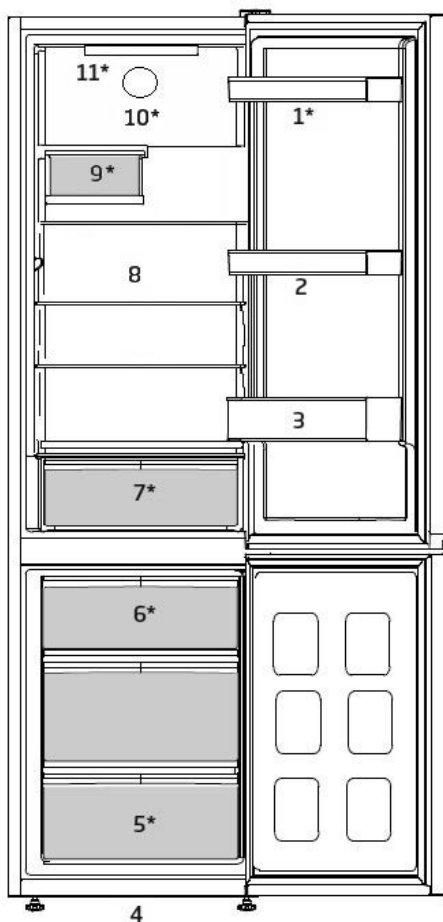

- |    |                               |     |                      |
|----|-------------------------------|-----|----------------------|
| 1. | Prilagodljive police za vrata | 7.  | Spremnik za povrće   |
| 2. | Polica za jaja                | 8.  | Prilagodljive police |
| 3. | Polica za boce                | 9.  | Odjeljak za vino     |
| 4. | Prilagodljive prednje nožice  | 10. | Ventilator           |
| 5. | Odjeljak zamrzivača           | 11. | Lampa za osvetljenje |
| 6. | Spremnik za led               |     |                      |

**\*Možda nije dostupno na svim modelima**





Slike koje se nalaze u ovom priručniku shematske su i možda ne ogovaraju u potpunosti vašem proizvodu. Ako dijelovi naslova nisu sadržani u proizvodu koji ste kupili, onda to vrijedi za ostale modele.

## 4 Postavljanje

**⚠** Prvo pročitajte odjeljak „Sigurnosne upute“!

### 4.1. Odgovarajuće mjesto za postavljanje

Za postavljanje proizvoda obratite se ovlaštenom servisu. Kako biste proizvod pripremili za upotrebu, pogledajte informacije u korisničkom priručniku i provjerite jesu li električne i vodovodne instalacije prikladne. Ako nisu, pozovite ovlaštenog električara i tehničara koji će obaviti potrebne prilagodbe.

	<b>UPOZORENJE:</b> Proizvođač ne odgovara za oštećenja koja mogu nastati nakon postupaka koje izvedu neovlaštene osobe.
	<b>UPOZORENJE:</b> Proizvod ne smije biti priključen na napajanje tijekom postavljanja. U suprotnom postoji opasnost od smrti ili ozbiljne ozljede!
	<b>UPOZORENJE:</b> Ako razmak vrata u prostoriji u kojoj ćete postaviti proizvod nije toliko širok da bi proizvod mogao proći kroz njega, uklonite vrata i provucite proizvod kroz vrata tako da ga okrenete postrance; ako to ne funkcionira, pozovite ovlaštenu servis.

- Proizvod postavite na ravnu površinu poda kako biste spriječili nagle udarce.
- Postavite proizvod najmanje 30 cm od izvora topline kao što su plamenici, grijalice i štednjaci i najmanje 5 cm dalje od električnih pećnica.
- Proizvod ne smije biti izložen izravnoj sunčevoj svjetlosti i vlazi.

- Kako bi se postigao učinkovit rad, oko vašeg proizvoda mora postojati odgovarajuća ventilacija. Ako se proizvod treba postaviti u otvor u zidu, osigurajte udaljenost od najmanje 5 cm od plafona i bočnih zidova.
- Ostavite najmanje 5cm udaljenosti za cirkulaciju zraka između stražnje strane proizvoda i zida kako biste izbjegli kondenzaciju na stražnjoj ploči proizvoda.
- Vašem proizvodu potrebna je odgovarajuća cirkulacija zraka kako bi učinkovito funkcionirao. Ako se proizvod postavlja u udubljenju u zidu, nemojte zaboraviti ostaviti najmanje 5 cm razmaka između proizvoda i stropa, stražnjeg zida i bočnih zidova.
- Ako se proizvod postavlja u udubljenju u zidu, nemojte zaboraviti ostaviti najmanje 5 cm razmaka između proizvoda i stropa, stražnjeg zida i bočnih zidova. Provjerite je li komponenta za zaštitu razmaka od stražnjeg zida na svom mjestu (ako je isporučena uz proizvod). Ako komponenta nije dostupna ili ako je izgubljena ili je pala, postavite proizvod tako da ostane najmanje 5 cm razmaka između stražnje površine proizvoda i zida prostorije. Stražnji razmak vrlo je bitan za učinkovitost rada proizvoda.

# Postavljanje

## 4.2. Podešavanje nožica

Ako proizvod nakon postavljanja nije uravnotežen, podesite prednje nožice tako da ih zakrenete udesno ili ulijevo.

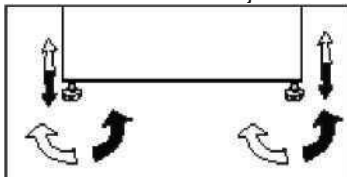

## 4.3. Električne instalacije



**UPOZORENJE:** Nemojte upotrebljavati produžne kabele ili višestruke utičnice za spajanje proizvoda na izvor napajanja.



**UPOZORENJE:** Oštećeni kabel napajanja mora zamijeniti ovlaštenu električaru.



Ako se dva hladnjaka moraju postaviti jedan do drugog, između njih treba postojati razmak od najmanje 4 cm.

- Naša tvrtka nije odgovorna ni za kakva oštećenja koja će nastati ako se proizvod upotrebljava bez uzemljenja i električnih veza u skladu s nacionalnim propisima.
- Utikač naponskog kabela mora biti lako dostupan nakon instalacije.
- Ne postavljajte produžne kabele ili višestruke utičnice bez kabela između proizvoda i zidne utičnice.



### Upozorenje na vruću površinu!

Bočni zidovi vašeg proizvoda imaju cijevi za rashladno sredstvo za poboljšanje sustava za hlađenje. Rashladno sredstvo s visokim temperaturama može teći kroz ta područja što će rezultirati vrućim površinama na bočnim zidovima. Ovo je normalno i ne zahtjeva nikakvu uslugu. Obratite pozornost prilikom dodirivanja ovih područja.

## 4.4. Pričvršćivanje plastičnih klinova

Upotrijebite plastične klinove isporučene uz proizvod kako biste omogućili dovoljno prostora za cirkulaciju zraka između uređaja i zida.

1. Za pričvršćivanje klinova uklonite vijke na proizvodu i upotrijebite vijke isporučene uz klinove.
2. Pričvrstite 2 plastična klina na poklopac ventilacije kako je prikazano na slici.

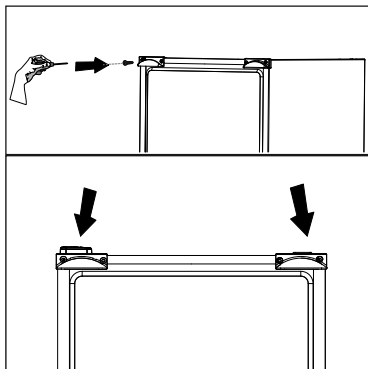



## 5 Priprema

**⚠** Prvo pročitajte odjeljak „Sigurnosne upute“!

- Za samostojeći uređaj; „ovaj rashladni uređaj nije namijenjen za korištenje kao ugradni uređaj.
  - Vaš hladnjak se treba postaviti najmanje 30 cm od izvora topline kao što su plamenici, pećnice, grijalice i štednjaci i najmanje 5 cm dalje od električnih pećnica te se ne smiju stavljati na direktnu sunčevu svjetlost.
  - Sobna temperatura u prostoriji gdje će biti instaliran vaš hladnjak treba biti najmanje +5°C. Rad hladnjaka u uvjetima niže temperature ne preporučuje se s obzirom na njegovu učinkovitost.
  - Pazite da se unutrašnjost vašeg hladnjaka temeljito čisti.
  - Ako se dva hladnjaka trebaju instalirati jedan do drugog, između njih treba postojati razmak od najmanje 2 cm.
  - Kada prvi put uključite hladnjak, molimo pridržavajte se sljedećih uputa tijekom prvih šest sati.
  - Vrata nemojte često otvarati.
  - Mora raditi prazan, bez ikakve hrane u njemu.
  - Ne isključujte hladnjak. Ako dođe do nestanka električne energije na koji ne možete utjecati, pročitajte upozorenja u dijelu „Preporučena rješenja problema“.
  - Originalno pakiranje i materijali od pjene se trebaju čuvati zbog budućeg transporta ili selidbe.
  - Košare/ladice u odjeljku za hlađenje uvijek se moraju upotrebljavati za nisku potrošnju energije i za bolje uvjete pohrane.
- Dodir hrane sa senzorom temperature u odjeljku zamrzivača može povećati potrošnju energije uređaja. Stoga je potrebno izbjegavati bilo kakav dodir sa senzorom (ili senzorima).
  - Kod nekih modela ploča s instrumentima automatski se isključuje 1 minutu nakon zatvaranja vrata. Ponovno će se uključiti kada se vrata otvore ili se pritisne bilo koja tipka.
  - Zbog promjene temperature koja se događa zbog otvaranja/zatvaranja vrata proizvoda prilikom rada, može doći do normalne pojave kondenzacije na vratima/policama i staklenim spremnicima.
  - Budući da vrući i vlažni zrak ne prodire u vaš proizvod kada vrata nisu otvorena, vaš će se proizvod optimizirati u uvjetima dostatnim za zaštitu vaše hrane. Funkcije i sastavni dijelovi kao kompresor, ventilator, grijač, odmrzavanje, svjetlo, zaslon i tako dalje, radit će sukladno potrebama za potrošnju minimalne energije pod ovim okolnostima.
  - U slučaju kad postoji više opcija, staklene police moraju se postaviti tako da otvori za zrak na stražnjem zidu ne budu blokirani, najbolje bi bilo da otvori za zrak ostanu ispod staklene police. Ova kombinacija može pomoći u poboljšanju distribucije zraka i energetske učinkovitosti.

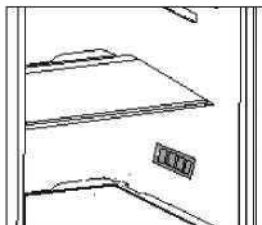

## 6 Rad s proizvodom

 Prvo pročitajte odjeljak „Sigurnosne upute“!

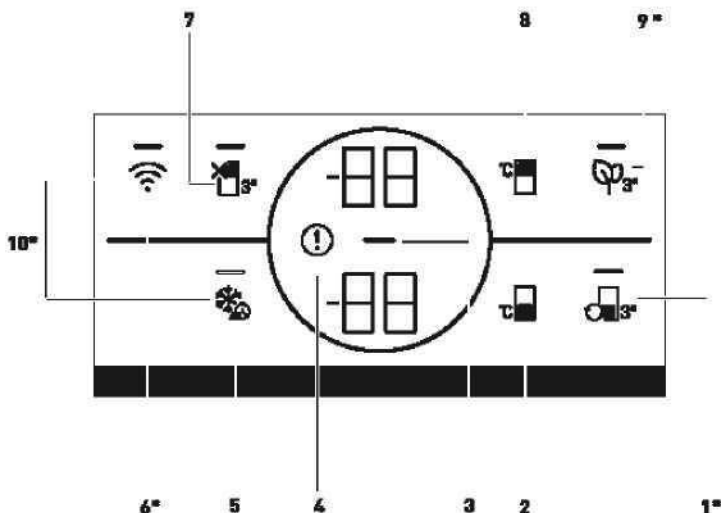

### 1.1. Tipka za konverziju odjeljka

Pritiskom na tipku za konverziju odjeljka () u trajanju od 3 sekunde, odjeljak zamrzivača prebacuje se između načina hlađenja, isključivanja i zamrzavanja. Ako radi kao odjeljak za hlađenje, temperatura će biti postavljena na 4°C. U slučaju načina OFF (Isključeno), indikator temperature odjeljka prikazat će „-“.

### 2. Tipka za postavljanje temperature odjeljka zamrzivača

Postavlja se postavka temperature za odjeljak za hlađenje.. Pritiskom na tipku () omogućit će se postavljanje temperature odjeljka zamrzivača na -18, -19, -20, -21, -22, -23, -24°C.

### 3. Indikator Uštede energije (zaslon je isključen)

Funkcija uštede energije omogućena je automatski i simbol uštede energije () prikazuje se kada se vrata proizvoda ne otvore ili ne zatvore tijekom nekog vremenskog razdoblja. Kad je funkcija za uštedu energije uključena, isključit će se svi simboli na zaslonu osim simbola za uštedu energije. Kad je uključena funkcija uštede energije, pritiskom na bilo koju tipku ili otvaranjem vrata isključit će se funkcija uštede energije, a signali zaslona vratit će se u uobičajeno stanje. Funkcija za uštedu energije tvornički je aktivirana funkcija i ne može se poništiti.

**\*Možda nije dostupno na svim modelima**



Slike u ovom korisničkom priručniku shematske su i možda ne ogovaraju u potpunosti proizvodu. Ako pojedini dijelovi nisu sadržani u proizvodu koji ste kupili, onda ti dijelovi vrijede za ostale modele.

# Rad s proizvodom

## 4. Indikator stanja kvara

Ovaj će indikator (❗) biti aktivan kad vaš hladnjak ne može adekvatno hladiti ili u slučaju bilo kakve pogreške senzora. Na indikatoru temperature odjeljka zamrzivača bit će prikazano slovo „E“, a na indikatoru temperature hlađenja bit će prikazani brojevi 1, 2, 3. Brojevi na indikatoru označavaju uslugu u pogledu kvara. Ako u odjeljak zamrzivača stavite vruću hranu ili vrata ostavite otvorena na dulje vrijeme, može zasijati uskličnik. To nije kvar ovo će se upozorenje ukloniti kada se hrana ohladi ili se pritisne bilo koja tipka.

## 5. Tipka za brzo zamrzavanje

Kada se pritisne tipka za brzo zamrzavanje, LED svjetlo na tipki će se uključiti i aktivirat će se funkcija brzog zamrzavanja. Temperatura odjeljka zamrzivača postavljena je na -27 °C. Pritisnite tipku ponovno za otkazivanje funkcije. Funkcija brzog zamrzavanja bit će automatski otkazana nakon 24 časa. Za zamrzavanje velike količine svježih hrane pritisnite tipku za Brzo zamrzavanje prije stavljanja hrane u odjeljak zamrzivača.

## 6. Tipka za bežično povezivanje

Ova se tipka (📶) koristi za bežično povezivanje s vašim uređajem putem mobilne aplikacije HomeWhiz. Ako je tipka pritisnuta dulje vremena (3 sekunde), LED svjetlo na tipki će treptati (u intervalima od 0,5 sekundi). Veza između uređaja i kućne mreže je pokrenuta. Nakon što se uspostavi bežična veza s uređajem, LED svjetlo će sijati postojano. Nakon početnog postavljanja, veza se može aktivirati/deaktivirati pritiskom na ovu tipku. LED svjetlo na tipki treptat će brzo (u intervalima od 0,2 sekunde) dok se veza ne uspostavi. Kada je veza aktivna, LED svjetlo neprekidno će svijetliti. Ako

se veza ne može uspostaviti dulje vrijeme, provjerite postavke povezivanja i pogledajte odjeljak „Otklanjanje kvara“ u korisničkom priručniku. Aplikacija HomeWhiz treba se koristiti za bežično povezivanje. Koraci za postavljanje objašnjeni su kroz aplikaciju tijekom postavljanja. Aplikaciji možete pristupiti skeniranjem QR koda na HomeWhiz naljepnici na uređaju. Aplikaciju možete preuzeti iz trgovina App Store ili Play Store za Android uređaje. Za pojedinosti posjetite <https://www.homewhiz.com/>.

## 7. Tipka za isključivanje funkcije odjeljka hlađenja (Odmor)

Za aktiviranje funkcije Odmor (🛑), pritisnite i držite tipku 3 sekunde. Način rada Odmor bit će aktiviran i uključit će se LED svjetlo na tipki. Na indikatoru temperature odjeljka za hlađenje prikazat će se „-“ i odjeljak za hlađenje neće aktivno hladiti. Kada je ova funkcija aktivna ne smijete čuvati hranu u odjeljku za hlađenje. Ostali odjeljci nastavit će hladiti prema postavljenim temperaturama. Ponovno pritisnite i držite tipku 3 sekunde za otkazivanje funkcije.

## 8. Tipka za postavljanje temperature odjeljka za hlađenje

Omogućuje postavljanje temperature za odjeljak za hlađenje (🌡️). Pritiskom na tipku omogućit će se postavljanje temperature odjeljka za hlađenje na 8, 7, 6, 5, 4, 3, 2 i 1°C.

# Rad s proizvodom

## 9. Tipka modula protiv neugodnih mirisa

Pritisnite i držite tipku 3 sekunde za aktiviranje/deaktiviranje značajke protiv neugodnih mirisa (👃). Kad je značajka protiv neugodnih mirisa aktivna, svijetli LED svjetlo na odgovarajućoj tipki. Kad je značajka aktivna, modul protiv neugodnih mirisa radić će povremeno.

## 10. Tipka za ponovno postavljanje postavki bežičnog povezivanja

Za ponovno postavljanje postavki bežičnog povezivanja pritisnite i držite 3 sekunde tipke Brzo zamrzavanje (❄️) i

bežično povezivanje (📶). Na uređaju na kojem su postavke bežičnog povezivanja ponovno postavljene/vraćene na zadane tvorničke postavke, svi prethodni korisnički podaci postavljeni na uređaju bit će izgubljeni.

## 6.1. Promjena lampice za osvjetljenje

Kako biste zamijenili žarulju/LED-lampicu za osvjetljenje hladnjaka, nazovite ovlaštenu servis.

Žaruljica (ili žaruljice) u ovom uređaju nije prikladna za osvjetljivanje prostorija kućanstva. Namjena ove žaruljice jest pomoći korisniku da namirnice stavi u hladnjak/zamrzivač na siguran i ugodan način.

Svjetiljke ovog uređaja moraju podnijeti ekstremne uvjete poput temperatura nižih od -20 °C.

**(samo škrinja i uspravni zamrzivač)**

## 6.2. Promjena smjera otvaranja vrata

Smjer otvaranja vrata hladnjaka može se promijeniti u skladu s mjestom na kojem ćete ga koristiti. Ako je to potrebno, pozovite svoj najbliži ovlaštenu servis.

## 6.3. Upozorenje o otvorenim vratima

Kad vrata hladnjaka ili odjeljka škrinje vašeg uređaja ostanu otvorena određeno vrijeme, začut će se zvučno upozorenje. Ovaj se zvučni signal upozorenja neće čuti kad se pritisne oznaka ili kad se vrata zatvore.

## 6.4. Spremnik za mliječne proizvode (hladna pohrana)

Omogućuje nižu temperaturu u odjeljku hladnjaka. Koristite ovaj spremnik za pohranu delikatesa (salame, kobasice, mliječni proizvodi i slično) koji zahtijevaju nižu temperaturu pohrane, ili za mesne, pileće ili riblje proizvode za trenutno konzumiranje. Nemojte držati voće i povrće u ovom spremniku.

### 6.5. Modul za uklanjanje neugodnih mirisa (FreshGuard)

Modul za uklanjanje neugodnih mirisa brzo uklanja neugodne mirise u hladnjaku prije nego što zahvate površine.

Zahvaljujući ovom modulu koji se nalazi na stropu odjeljka za svježiju hranu, neugodni se mirisi uklanjaju dok se zrak aktivno prenosi u filter za miris, a zatim se zrak očišćen filtrom ponovno šalje u odjeljak za svježiju hranu. Na taj način, neželjeni mirisi koji mogu nastati tijekom skladištenja hrane u hladnjaku eliminiraju se prije nego što zahvate površine.

To se postiže zahvaljujući ventilatoru, LED indikatoru i filtru za miris ugrađenom u modul. U svakodnevnoj se uporabi modul za uklanjanje neugodnih mirisa automatski uključuje u određenim periodima. Radi održavanja učinkovitosti rada, preporučuje se da ovlašteni davatelj usluga svakih 5 godina zamjeni filter modula za uklanjanje neugodnih mirisa. Buka koju čujete tijekom rada uobičajena je zbog ugrađenog ventilatora. Ako otvorite vrata odjeljka za svježiju hranu dok je modul aktivan, ventilator će se privremeno zaustaviti i nastaviti nakon određenog vremena nakon što ponovno zatvorite vrata. U slučaju nestanka struje, modul za uklanjanje neugodnih mirisa nastaviti će rad od točke u kojoj je rad zaustavljen unutar ukupnog trajanja rada nakon što se struja vrati.



Preporučuje se pohranjivati aromatičnu hranu (kao što su sir, masline i delikatese) zatvorenu u originalnoj ambalaži kako bi se izbjegli neugodni mirisi koji mogu nastati prilikom miješanja mirisa različitih namirnica. Osim toga, preporučuje se brzo vađenje pokvarene hrane iz hladnjaka kako bi se spriječilo kvarenje ostale hrane i kako bi se izbjegli neugodni mirisi.

### 6.6. Plavo svjetlo/HarvestFresh

**\*Možda nije dostupno na svim modelima**

#### **Za plavo svjetlo,**

Voće i povrće pohranjeno u odjeljcima za povrće osvjetljeno plavim svjetlom, nastavlja svoju fotosintezu pomoću učinka valne duljine plavog svjetla i stoga zadržava vitamine koje sadrži.

#### **Za HarvestFresh,**

Voće i povrće pohranjeno u odjeljcima za povrće osvjetljenim tehnologijom HarvestFresh zadržava svoje vitamine dulje zahvaljujući plavom, zelenom i crvenom svjetlu i tamnim ciklusima koji simuliraju ciklus dana.

Ako vrata hladnjaka otvorite tijekom tamnog razdoblja HarvestFresh tehnologije, hladnjak će to automatski detektirati i uključiti će plavo-zeleno ili crveno svjetlo kako bi se odjeljak za povrće osvjetlio radi vaše ugodnosti. Nakon što zatvorite vrata hladnjaka tamno će se razdoblje nastaviti predstavljajući noć u ciklusu dana.

### 6.7. Spremnik za povrće s kontrolom vlažnosti

**(EverFresh+)** \*neobavezno

Uz pomoć značajke kontrole vlažnosti, vlažnost povrća i voća drži se pod kontrolom pa se osigurava da hrana duže ostane svjež.

Preporučuje se da se lisnato povrće kao što su salata i špinat te slično povrće koje je sklono gubitku vlage ne postavlja na korijen, već u vodoravan položaj u spremnik za povrće. Prilikom stavljanja povrća, teško i tvrdo povrće stavite na dno, a lagano i meko na vrh, uzimajući u obzir težinu povrća.

Povrće u spremniku za povrće nemojte ostavljati u plastičnim vrećicama. Ako se povrće ostavi u plastičnim vrećicama, dolazi do brzog truljenja povrća. Ako kontakt s drugim povrćem nije preporučljiv, upotrijebite materijale za pakiranje kao što je papir koji ima određenu prozračnost s obzirom na higijenu.

Nemojte stavlјati voće koje proizvodi mnogo etilena, kao što su kruške, marelice, breskve i posebno jabuke, u isti spremnik za povrće s drugim povrćem i voćem. Plin etilen koji izlazi iz tog voća može dovesti do bržeg dozrijevanja i truljenja drugog povrća i voća.

## Rad s proizvodom

Kako biste pohranili voće i povrće u idealnim uvjetima vlažnosti, možete promijeniti položaj zasuna na odjeljku za povrće. Ako su pohranjeni samo voće i povrće, postavite zasun na voće; ako je pohranjeno samo povrće, postavite zasun na povrće, ako su pohranjene mješovite stavke, postavite zasun na mješovitu stavku.

### 6.8. Zamrzavanje svježih hrane

- Aktivirajte funkciju Brzo zamrzavanje 8 sati prije zamrzavanja svježih hrane.
- Da biste očuvali kvalitetu hrane, namirnice u odjeljku zamrzivača moraju se zamrznuti što je brže moguće, za što se upotrebljava brzo zamrzavanje.
- Zamrzavanjem namirnica dok su svježih produžiti će se razdoblje pohrane u odjeljku zamrzivača.
- Zapakirajte namirnice u hermetičnu ambalažu i dobro ih zatvorite.
- Pobrinite se da su namirnice zapakirane prije stavljanja u zamrzivač. Upotrijebite držače zamrzivača, aluminijsku foliju i papir otporan na vlagu, plastičnu vrećicu ili slične materijale za pakiranje umjesto uobičajenog papira za omatanje.



Led u odjeljku za zamrzavanje odmrzava se automatski.

- Svako pakiranje hrane označite datumom prije zamrzavanja. Time ćete moći odrediti svježinu svakog pakiranja svaki put kada otvorite zamrzivač. Starije namirnice stavite naprijed kako bi se one prve upotrijebile.
- Zamrznute namirnice moraju se upotrijebiti odmah nakon odmrzavanja te se ne smiju ponovno zamrzavati.
- Nemojte zamrzavati velike količine hrane istodobno.

## Rad s proizvodom

Postavka temperature odjeljka zamrzivača	Postavka temperature odjeljka za hlađenje	Pojedinosti
-18 °C	4 °C	To je zadana, preporučena postavka.
-20, -22 ili -24 °C	4 °C	Ove postavke preporučene su kada sobna temperatura prelazi 30 °C.
Brzo zamrzavanje	4 °C	Koristite kada želite zamrznuti svoju hranu u kratkom vremenu. Kada se postupak okonča, proizvod će se vratiti u svoj položaj.
-18 °C ili hladnije	2 °C	Upotrijebite ove postavke ako mislite da odjeljak za hlađenje nije dovoljno hladan zbog sobne temperature ili čestog otvaranja vrata.

### 6.9. Preporuke za pohranu zamrznute hrane

Odjeljak se mora postaviti na najmanje -18°C.

1. Stavite namirnice u zamrzivač što je brže moguće da biste spriječili odmrzavanje.
2. Prije zamrzavanja provjerite „rok upotrebe“ na pakiranju kako biste se uvjerali da nije istekao.
3. Pobrinite se da pakiranje hrane ne bude oštećeno.

### 6.10. Pojedinosti o dubokom zamrzavanju

U skladu sa standardom IEC 62552, zamrzivač mora imati sposobnost zamrzavanja 4,5 kg hrane na temperaturi od -18 °C ili niže u 24 sata za svakih 100 litara volumena odjeljka zamrzivača. Namirnice se mogu čuvati dulje vrijeme samo na temperaturi od -18 °C ili niže.

Hranu možete očuvati svježom mjesecima (u odjeljku za duboko zamrzavanje, na temperaturi od -18 °C ili niže).

Namirnice koje se zamrzavaju ne smiju doći u kontakt s već zamrznutom hranom koja se nalazi unutra kako bi se izbjeglo djelomično odmrzavanje.

Prokuhajte povrće i filtrirajte vodu da biste produžili razdoblje pohrane u zamrzivaču. Hranu stavite u hermetična pakiranja nakon filtriranja te je stavite u zamrzivač. Banane, rajčice, zelena salata, celer, kuhana jaja, krumpiri i slične namirnice ne smiju se zamrzavati. U slučaju da ova hrana istrune, negativno će utjecati samo na nutritivne vrijednosti i hranjive kvalitete. Nije u pitanju truljenje koje prijete ljudskom zdravlju.



## Rad s proizvodom

### 6.11. Stavljanje hrane

Police odjeljka zamrzivača	Različita zamrznuta hrana, uključujući meso, ribu, sladoled, povrće itd.
Police odjeljka za hlađenje	Namirnice u posudama, poklopljenim tanjurima i kutijama, jaja (u poklopljenoj kutiji)
Police vrata odjeljka za hlađenje	Mala i zapakirana hrana ili pića
Spremnik za povrće	Voće i povrće
Odjeljak za svježu hranu	Delikatese (hrana za doručak, mesni proizvodi koji se brzo konzumiraju)

## Rad s proizvodom

### 6.12 Sklopiva polica za vino

\*Možda nije dostupno na svim modelima

Omogućuje korisniku pohranu boca vina ako je potrebno. Za korištenje odjeljka, držite plastični dio i povucite ga lagano u sljedećem smjeru. Sada se sklopiva polica za vino može koristiti.



Preporučuje se pohrana najviše 2 boce vina na sklopivu policu za vino.

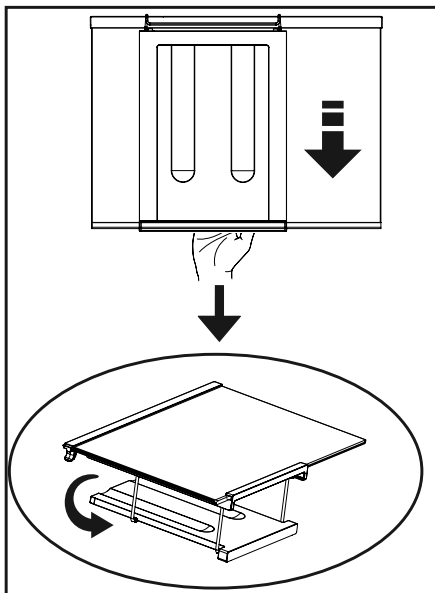

Kako biste sastavili sklopivu policu za vino, iz hladnjaka prvo uklonite staklenu policu.

Zatim držite plastični dio i gurajte ga u bilo sojem smjeru koristeći prednja i stražnja područja plastičnog dijela. Sada se proizvod može koristiti sa sklopivom policom za vino ako je potrebno.

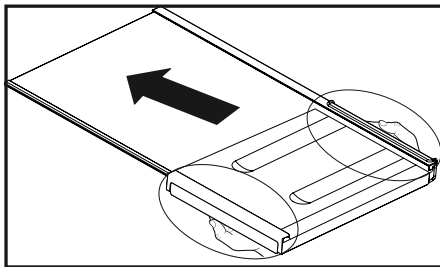





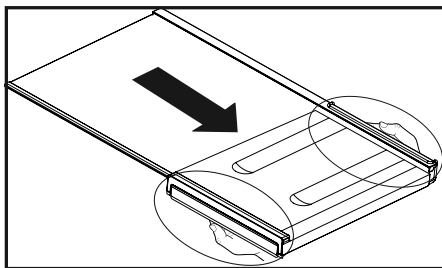









Kako biste uklonili sklopivu policu za vino, iz hladnjaka prvo uklonite staklenu policu.

Zatim držite plastični dio i povucite ga u bilo kojem smjeru. Sada se proizvod može koristiti bez sklopive police za vino ako je potrebno.



## 7 Održavanje i čišćenje

-  Prvo pročitajte odjeljak „Sigurnosne upute“!
-  Za čišćenje nikada nemojte upotrebljavati benzin, benzen ili slična sredstva.
-  Preporučujemo da isključite uređaj iz struje prije čišćenja.
-  Nikada za čišćenje nemojte koristiti oštre predmete ili abrazivne tvari, sapun, tekućinu za čišćenje kućanstva, deterdžent ili vosak za poliranje.
-  Za proizvode koji nisu No Frost mogu se javiti kapljice vode i led debljine prsta na stražnjoj strani odjeljka hladnjaka. Nemojte čistiti proizvod; nikada nemojte upotrebljavati ulje i slična sredstva na njemu.
-  Upotrebljavajte samo navlažene krpe od mikrovlakana za čišćenje vanjske površine proizvoda. Spužve i druge vrste krpa za čišćenje mogu izgrebati površinu.
-  Koristite mlaku vodu za čišćenje kutije hladnjaka i osušite ga krpom.
-  Koristite ocijeđenu vlažnu krpu potopljenu u otopini jedne žličice sode bikarbone na pola litre vode da biste očistili unutrašnjost i osušite je krpom.
-  Pripazite da voda ne uđe u kućište žaruljice i druge električne dijelove.
-  Ako se aparat neće koristiti dulje vrijeme, isključite ga, izvadite svu hranu, očistite ga i ostavite vrata otvorena.
-  Redovito provjeravajte brtve na vratima kako biste bili osigurani da su čiste i da na njima nema komadića hrane.
-  Da biste skinuli police s vrata, izvadite sav sadržaj i tada jednostavno gurnite policu vrata gore iz osnove.
-  Za čišćenje vanjskih površina ili kromiranih dijelova proizvoda nikada ne upotrebljavajte sredstva za čišćenje ili vodu koji sadrže klor. Klor uzrokuje koroziju na takvim metalnim površinama.
-  Nemojte koristiti oštre i abrazivne alate, sapun, sredstva za čišćenje kućanstva, deterdžente, kerozin, lož ulje, lakove itd. kako biste spriječili uklanjane i deformaciju uzoraka na plastičnom dijelu. Za čišćenje upotrebljavajte mlaku vodu i mekanu krpu, a površine zatim osušite.

### Zaštita plastičnih površina

-  Ne stavljajte tekuća ulja ili jela kuhana na ulju u vaš hladnjak u nezatvorenim posudama jer mogu oštetiti plastične površine hladnjaka. U slučaju prolijevanja ili razmazivanja ulja na plastičnim površinama, odmah očistite i isperite odgovarajuće dijelove površine toplom vodom.

## 8 Otklanjanje kvara

Pregledajte popis prije pozivanja servisa. To će vam uštedjeti vrijeme i novac. Popis sadrži česte reklamacije koje nisu posljedica oštećenja u proizvodnji ili upotrebe materijala. Neke od opisanih značajki možda ne postoje na vašem proizvodu.

### Hladnjak ne radi.

- Utikač nije pravilno stavljen u utičnicu. >>>Čvrsto umetnite utikač u utičnicu.
- Pregorio je osigurač utičnice na koju je hladnjak priključen ili je pregorio glavni osigurač. >>>Provjerite osigurač.

### Kondenzacija na bočnom zidu odjeljka hladnjaka (MULTIZONA, KONTROLA HLAĐENJA i FLEKSI ZONA).

- Vrata se često otvaraju. >>> Nemojte često otvarati i zatvarati vrata hladnjaka.
- Okruženje je vrlo vlažno. >>>Nemojte postavljati hladnjak na vrlo vlažna mjesta.
- Hrana koja sadrži tekućinu pohranjena je u otvorenim posudama. >>>Nemojte pohranjivati hranu s tekućim sadržajem u otvorenim posudama.
- Vrata hladnjaka ostala su odškrinuta. >>>Zatvorite vrata hladnjaka.
- Termostat je postavljen na vrlo hladnu razinu. >>>Postavite termostat na odgovarajuću razinu.

### • Kompresor ne radi

- Zaštitni termički dio kompresora pregorjet će tijekom naglih nestanaka struje ili isključivanja priključaka jer tlak rashladnog sredstva u sustavu za hlađenje hladnjaka još uvijek nije uravnotežen. Hladnjak će početi s radom nakon otprilike 6 minuta. Nazovite servis ako se vaš hladnjak ne pokrene na kraju ovog razdoblja.
- Hladnjak je u ciklusu odmrzavanja. >>>To je uobičajeno za hladnjak s potpunim automatskim odmrzavanjem. Ciklus za odmrzavanje odvija se periodično.
- Hladnjak nije uključen u utičnicu. >>>Provjerite je li utikač pravilno postavljen u utičnicu.
- Postavke temperature nisu pravilno postavljene. >>>Odaberite odgovarajuću vrijednost temperature.
- Došlo je do nestanka struje. >>>Hladnjak počinje s uobičajenim radom kad se vrati napajanje.

### Buka tijekom rada povećava se kad hladnjak radi.

- Radne performanse hladnjaka mogu se promijeniti ovisno o promjenama sobne temperature. To je normalno i ne predstavlja kvar.

### Hladnjak radi često ili dugotrajno.

## Otklanjanje kvara

- Novi proizvod možda je širi od prethodnog. Veći hladnjaci rade dulje.
- Sobna temperatura možda je visoka. >>>Normalno je da uređaj radi dulje vrijeme u toploj okolini.
- Hladnjak je nedavno uključen ili je u njega stavljena hrana. >>> Kada je hladnjak nedavno uključen ili je u njega stavljena hrana, trebat će dulje vremena da postigne postavljenu temperaturu. To je normalno.
- Možda su nedavno u hladnjak stavljene velike količine vruće hrane. >>>Ne stavljajte vruću hranu u hladnjak.
- Vrata se možda često otvaraju ili ostavljaju odškrinuta. >>>Topli zrak koji je ušao u hladnjak uzrokuje duža razdoblja rada. Nemojte često otvarati vrata.
- Vrata zamrzivača ili hladnjaka možda su odškrinuta. >>>Provjerite jesu li vrata zatvorena do kraja.
- Hladnjak je podešen na vrlo nisku temperaturu. >>>Podesite temperaturu hladnjaka na topliju razinu i pričekajte dok se temperatura ne postigne.
- Brtva vrata hladnjaka ili zamrzivača možda je prljava, istrošena, oštećena ili nije dobro sjela. >>>Očistite ili zamijenite brtvu. Oštećena/slomljena brtva uzrokuje dulji rad hladnjaka da bi se održala trenutna temperatura.

Temperatura zamrzivača vrlo je niska dok je temperatura hladnjaka dovoljna.

- Temperatura zamrzivača postavljena je na vrlo nisku temperaturu. >>>Podesite temperaturu zamrzivača na toplije i provjerite.

Temperatura hladnjaka vrlo je niska dok je temperatura zamrzivača dovoljna.

- Temperatura hladnjaka podešena je na vrlo nisku temperaturu. >>>Podesite temperaturu hladnjaka na toplije i provjerite.

Hrana koja se čuva u ladicama odjeljka hladnjaka zamrznuta je.

- Temperatura hladnjaka podešena je na vrlo visoku temperaturu. >>>Podesite temperaturu hladnjaka na hladnije i provjerite.

Temperatura u hladnjaku ili zamrzivaču je previše niska.

- Temperatura hladnjaka podešena je na vrlo visoku temperaturu. >>>Postavka temperature odjeljka hladnjaka utječe na temperaturu zamrzivača. Mijenjajte temperature hladnjaka ili zamrzivača i čekajte dok odgovarajući odjeljci ne postignu dovoljnu temperaturu.
- Često ste otvarali vrata ili ih ostavljali odškrinutima na duže vrijeme. >>>Nemojte često otvarati vrata.
- Vrata su odškrinuta. >>>Zatvorite vrata do kraja.
- Hladnjak je nedavno uključen ili je u njega stavljena hrana. >>>To je normalno. Kada je hladnjak nedavno uključen ili je u njega stavljena hrana, trebat će dulje vremena da postigne postavljenu temperaturu.
- Možda su nedavno u hladnjak stavljene velike količine vruće hrane. >>>Ne stavljajte vruću hranu u hladnjak.

Vibracije ili buka.

- Pod nije ravan ili stabilan. >>> Ako se hladnjak ljulja kad se lagano pomiče, izbalansirajte ga podešavanjem nožica. Također pripazite da je pod ravan i da dovoljno jak da može nositi hladnjak.
- Predmeti stavljeni na hladnjak mogu uzrokovati buku. >>>Uklonite predmete s hladnjaka.

## Otklanjanje kvara

Iz hladnjaka se čuje buka poput protoka tekućine, prskanja itd.

- Protok tekućine i plinova događa se u skladu s radnim principima hladnjaka. To je normalno i ne predstavlja kvar.

Iz hladnjaka dopire zviždanje.

- Ventilatori se upotrebljavaju za hlađenje hladnjaka. To je normalno i ne predstavlja kvar.

Kondenzacija na unutarnjim zidovima hladnjaka.

- Toplo i vlažno vrijeme povećava nastanak leda i kondenziranje. To je normalno i ne predstavlja kvar.
- Često ste otvarali vrata ili ih ostavljali odškrinutima na duže vrijeme. >>>Nemojte često otvarati vrata. Zatvorite ih ako su otvorena.
- Vrata su odškrinuta. >>>Zatvorite vrata do kraja.

Vlaga se pojavljuje na vanjskom dijelu hladnjaka ili između vrata.

- Možda ima vlage u zraku; to je potpuno normalno kad je vrijeme vlažno. Kad je vlažnost manja, kondenzat će nestati.

Neugodan miris unutar hladnjaka.

- Ne obavlja se redovito čišćenje. >>>Redovito čistite unutrašnjost hladnjaka spužvom, mlakom vodom ili sodom bikarbonom otopljenom u vodi.
- Neugodan miris možda uzrokuje neke posude ili materijali pakiranja. >>>Upotrijebite drugu posudu ili drugačiju marku materijala za pakiranje.
- Hrana je stavljena u hladnjak u nepokrivenim posudama. >>>Čuvajte hranu u zatvorenim posudama. Mikroorganizmi koji se šire iz nepokrivenih posuda mogu uzrokovati neugodne mirise.
- Iz hladnjaka uklonite hranu kojoj je istekao rok i koja je pokvarena.

Vrata se ne zatvaraju.

- Pakiranja hrane možda sprječavaju zatvaranje vrata. >>>Uklonite pakiranja hrane koja smetaju vratima.
- Hladnjak ne stoji ravno na podu. >>>Podesite nožice da biste uravnotežili hladnjak.
- Pod nije ravan ili čvrst. >>>Provjerite je li pod ravan i može li podnijeti težinu hladnjaka.

Zaglavljani su odjeljci za povrće.

- Hrana dodiruje vrh ladice. >>>Presložite hranu u ladicu.

Ako je površina proizvoda vruća.

- Visoke temperature mogu se primijetiti između dvaju vrata, na bočnim pločama i na stražnjoj rešetki tijekom rada uređaja. Ovo je normalno i nije potrebna usluga održavanja!

## **ODRICANJE OD ODGOVORNOSTI / UPOZORENJE**

Neke (jednostavne) kvarove može ukloniti krajnji korisnik bez sigurnosnih problema ili opasnosti, pod uvjetom da se izvode u granicama i u skladu s sljedećim uputama (pogledajte odjeljak „Samostalno popravljanje“).

Stoga, osim ako nije drugačije naglašeno u donjem odjeljku „Samostalno popravljanje“, popravke će obavljati registrirani profesionalni serviseri kako bi se izbjegli sigurnosni problemi. Registrirani profesionalni serviser je profesionalni serviser kojem je proizvođač odobrio pristup uputama i popisu rezervnih dijelova ovog proizvoda prema metodama opisanim u zakonodavnim aktima u skladu sa Direktivom 2009/125/EC.

**Međutim, samo servisni agenti (ti, ovlašteni profesionalni serviseri) do kojih možete doći putem telefonskog broja koji je naveden u korisničkom priručniku/jamstvenoj kartici ili putem ovlaštenog prodavača, mogu pružiti uslugu pod uvjetima jamstva. Stoga imajte na umu da popravke koje izvrše profesionalni serviseri (koje nije ovlastio Beko) poništavaju jamstvo.**

### **Samostalno popravljanje**

Samostalno popravljanje može izvršiti krajnji korisnik za sljedeće rezervne dijelove: ručke vrata, šarke vrata, ladice, košare i brtve vrata (ažurirani popis također je dostupan na support.beko.com od 1. ožujka 2021. godine).

Štoviše, kako bi se osigurala sigurnost proizvoda i spriječio rizik od ozbiljnih ozljeda, spomenuto samostalno popravljanje mora se izvršiti prema uputama u korisničkom priručniku za samostalno popravljanje, a dostupno je i na support.beko.com. Radi vaše sigurnosti, prije pristupanja bilo kakvom samostalnom popravljaju isključite proizvod.

Popravka ili pokušaji popravka od strane krajnjeg korisnika za dijelove koji nisu uključeni u popis i/ili za koje se ne slijede upute u korisničkom priručniku za samostalno popravljanje ili koji su dostupni na support.beko.com, mogu dovesti do sigurnosnih problema koji se ne mogu pripisati tvrtki Beko i poništiti će jamstvo proizvoda.

Stoga se krajnjim korisnicima preporučuje da se uzdrže pokušaja popravka koji nisu na spomenutom popisu rezervnih dijelova i da se u takvim slučajevima obrate ovlaštenom profesionalnom serviseru ili registriranom profesionalnom serviseru. U suprotnom, takvi pokušaji krajnjih korisnika mogu uzrokovati sigurnosne probleme i oštetiti proizvod, te tako izazvati požar, poplavu, strujni udar i ozbiljne osobne ozljede.

Na primjer, ali se ne ograničavajući na, za sljedeće popravke mora se obratiti ovlaštenom profesionalnom serviseru ili registriranom profesionalnom serviseru: kompresor, rashladni sklop, glavna ploča, inverter ploča, ploča zaslona i slično.

Proizvođač/prodavač ne može se smatrati odgovornim u bilo kojem slučaju kada se krajnji korisnici ne pridržavaju gore navedenog.

Dostupnost rezervnih dijelova hladnjaka koji ste kupili je 10 godina.

Tijekom tog razdoblja originalni rezervni dijelovi bit će dostupni za ispravan rad hladnjaka

Minimalno trajanje jamstva hladnjaka koji ste kupili je 24 mjeseca.

Ovaj je proizvod opremljen izvorom rasvjetе „G“ energetskog razreda.

Izvor rasvjetе u ovom proizvodu mora zamijeniti samo profesionalni serviser.

