



# غسالة الصحون

## دليل المستخدم

*6386 BC*

**AR**

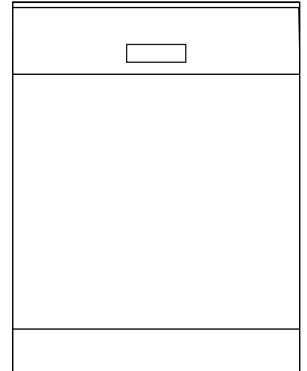

## الرجاء قراءة دليل المستخدم هذا أولاً

عملينا العزيز،

نأمل أن تحصل على أفضل النتائج من هذا المنتج والذي تم تصنيعه في مصانع عالية الجودة وخضع لإجراءات رقابة الجودة الصارمة. وبالتالي يرجى قراءة هذا الدليل بالكامل وكل المستندات الأخرى ذات الصلة وبعناية قبل استخدام المنتج والاحتفاظ به للرجوع إليه في المستقبل. في حالة تحويل ملكية المنتج لأي شخص آخر، يرجى إعطاء الدليل له أيضاً. احرص على ضرورة اتباع كل التحذيرات والمعلومات الواردة في دليل الاستخدام هذا. تذكر أن هذا الدليل يسري أيضاً على العديد من الموديلات الأخرى. وسيتم توضيح الفروق بين الموديلات في هذا الدليل.

### تفسير الرموز الواردة في هذا الدليل

تم استخدام الرموز التالية في هذا الدليل.

معلومات مهمة أو تلميحات مفيدة حول الاستخدام	
تحذير من مواقف خطيرة حول الحياه والممتلكات.	
تحذير من صدمة كهربية.	
لقد تم تصنيع مواد تغليف الغسالة من مواد قابلة لإعادة التدوير بما يتوافق مع القواعد البيئية الوطنية لدينا.	

لا تتخلص من مواد التغليف ضمن النفايات المنزلية أو البقايا الأخرى. خذها إلى نقاط تجميع مواد التغليف الموصى بها من السلطات المحلية.

# غسالة الصحون

## دليل المستخدم

*6386 BC*

**AR**

## الرجاء قراءة دليل المستخدم هذا أولا

عملينا العزيز،

نأمل أن تحصل على أفضل النتائج من هذا المنتج والذي تم تصنيعه في مصانع عالية الجودة وخضع لإجراءات رقابة الجودة الصارمة. وبالتالي يرجى قراءة هذا الدليل بالكامل وكل المستندات الأخرى ذات الصلة وبغاية قبل استخدام المنتج والاحتفاظ به للرجوع إليه في المستقبل. في حالة تحويل ملكية المنتج لأي شخص آخر، يرجى إعطاء الدليل له أيضا. احرص على ضرورة اتباع كل التحذيرات والمعلومات الواردة في دليل الاستخدام هذا. تذكر أن هذا الدليل يسري أيضا على العديد من الموديلات الأخرى. وسيتم توضيح الفروق بين الموديلات في هذا الدليل.

### تفسير الرموز الواردة في هذا الدليل

تم استخدام الرموز التالية في هذا الدليل.

معلومات مهمة أو تلميحات مفيدة حول الاستخدام	
تحذير من مواقف خطيرة حول الحياه والممتلكات.	
تحذير من صدمة كهربية.	
لقد تم تصنيع مواد تغليف الغسالة من مواد قابلة لإعادة التدوير بما يتوافق مع القواعد البيئية الوطنية لدينا.	

لا تتخلص من مواد التغليف ضمن النفايات المنزلية أو البقايا الأخرى. خذها إلى نقاط تجميع مواد التغليف الموصى بها من السلطات المحلية.



دعامات (Tray Wash ) .....	27
سلك زجاجات السلة السفلية .....	27
SoftTouch Accessory .....	27
Lower Basket Glass Holder .....	27
رف السلة السفلية متعدد الأغراض / ضبط الارتفاع .....	28
قطع دعم زجاج السلة العلوية .....	29
رف ضبط ارتفاع السلة العلوية .....	29
درج السلة العلوية .....	29
أسلاك السلة العلوية القابلة للطي .....	30
قطع دعم زجاج السلة العلوية .....	30
أسنان السلة العلوية القابلة للطي .....	31
أسنان السلة العلوية القابلة للطي .....	31
ضبط ارتفاع السلة العلوية .....	32
فارغة والسلة الارتفاع ضبط .....	32
ضبط ارتفاع السلة العلوية المحملة .....	33

<b>5 تشغيل المنتج</b> .....	<b>34</b>
الأزرار .....	34
إعداد الغسالة .....	34
اختيار البرنامج .....	34
الوظائف المساعدة .....	36
جدولة وقت الغسيل .....	37
بدء تشغيل البرنامج .....	37
إلغاء البرنامج .....	37
مؤشر المسحوق (S) .....	37
مؤشر مساعدة الشطف (X) .....	37
نهاية البرنامج .....	37
InnerClean .....	38
تحذير من انقطاع الماء .....	38
تحذير من زيادة منسوب المياه .....	38

<b>6 الصيانة والتنظيف</b> .....	<b>39</b>
تنظيف السطح الخارجي للغسالة .....	39
تنظيف الجزء الداخلي للغسالة .....	39
تنظيف الفلاتر .....	39
تنظيف فلتر الخرطوم .....	40
تنظيف المراوح .....	40
المروحة السفلية .....	40
المروحة العلوية .....	41

<b>7 اكتشاف المشكلات وحلها</b> .....	<b>42</b>
--------------------------------------	-----------

<b>7 تعليمات السلامة والبيئة</b> .....	<b>7</b>
السلامة العامة .....	7
الغرض المصممة من أجله غسالة الأطباق .....	7
سلامة الأطفال .....	7
التخلص من مواد التغليف .....	8
نقل المنتج .....	8
والتخلص من فضلات WEEE التوافق مع مواصفة .....	8
المنتج .....	8
RoHS التوافق مع مواصفة .....	8
معلومات التغليف .....	8

<b>9 غسالة الأطباق</b> .....	<b>9</b>
نبذة عامة .....	9
التجفيف بالمروحة التريبينية .....	10
المواصفات الفنية .....	10

<b>3 التركيب</b> .....	<b>11</b>
المكان الملائم للتركيب .....	11
توصيل مصدر إمداد الماء .....	11
التوصيل بمنفذ التصريف .....	12
التوصيلات الكهربائية .....	12
Aquasafe+ نظام الحماية من المياه .....	13

<b>4 التحضير</b> .....	<b>14</b>
نصائح لتوفير الطاقة .....	14
نظام معالجة عسر الماء .....	14
ضبط نظام معالجة عسر الماء .....	14
إضافة المسحوق .....	14
المنظفات .....	15
ضبط نظام معالجة عسر الماء .....	16
إضافة المنظف .....	18
الأفراس المنظفة المجمعة .....	19
مساعد الشطف .....	19
الأشياء التي لا يجب غسلها في غسالة الأطباق .....	20
وضع الأطباق في غسالة الأطباق .....	20
سلة الفضيات .....	22
قطع سلة الفضيات .....	22
(أسلاك السلة السفلية القابلة للطي (6 قطع) .....	23
سلة أدوات المائدة .....	24
سلة أدوات المائدة .....	24
أسلاك السلة السفلية القابلة للطي .....	25
(قطعتان 2) .....	25
أسلاك السلة السفلية القابلة للطي .....	25
(قطع 4) .....	25
أسنان السلة السفلية القابلة للطي .....	26
أسنان السلة السفلية القابلة للطي .....	26

لا تستخدم مذيبات كيميائية في هذا المنتج. فقد تؤدي إلى خطر وقوع انفجار.

عندما تجذب السلتين العلوية والسفلية تماما، فإن باب المنتج سيتحمل كل وزن السلتين. لا تضع أحمالا على الباب والإفطار. لا تترك باب المنتج مفتوحا إلا في أثناء القيام بالتحميل أو التفريغ. لا تفتح باب المنتج أثناء تشغيله إلا في حالة الضرورة. تجنب اندفاع البخار الساخن عندما تريد أن تفتح الباب.

### الغرض المصممة من أجله غسالة الأطباق

- هذا المنتج مصمم للاستخدام المنزلي.
- يجب أن يستخدم فقط لغسل الأطباق المنزلية فقط.
- هذا الجهاز مُعد للاستخدام في المنزل والتطبيقات المشابهة مثل:
  - مناطق مطبخ العاملين في المحلات، والمكاتب، وبيئات العمل الأخرى؛
  - منزل المزرعة؛
  - من خلال العملاء في الفنادق، والموتيلات، وبيئات الإقامة الأخرى؛
  - بيئات الفراش والإفطار
- يجب أن يستخدم فقط منظفات غسالات الأطباق والمواد المساعدة على الشطف والإضافات الآمنة فقط.
- تخلي الشركة طرفها عن أي مسؤولية مترتبة على الاستخدام أو النقل غير الصحيح.
- يجب ألا يستخدم هذا المنتج من قبل الأشخاص الذين لديهم اعتلال جسدي أو حسي أو عقلي أو الأشخاص الذين ليس لديهم دراية أو خبرة باستخدامه (بما فيهم الأطفال) إلا في حضور شخص يكون مسؤولا عن سلامتهم أو شخص يقوم بتوجيههم وفقا لذلك لاستخدام المنتج.

### سلامة الأطفال

- الأجهزة الكهربائية خطيرة على الأطفال. لذا، ابق الأطفال بعيدا عن

يحتوي هذا القسم على إرشادات السلامة التي تساعد في الحماية من الإصابات الشخصية والأضرار المادية. ويؤدي عدم اتباع هذه الإرشادات إلى إلغاء الضمان.

### السلامة العامة

- لا تضع الغسالة مطلقًا على أرضية مغطاة بالسجاد، وإلا فإن نقص تدفق الهواء أسفل الغسالة قد يتسبب في تسخين الأجزاء الكهربائية بدرجة شديدة. وهو ما قد يتسبب في حدوث مشكلات بالغسالة.
- لا تشغل الغسالة في حالة تلف كبل الطاقة أو القابس. اتصل بوكيل الخدمة المعتمد.
- قم بتوصيل الغسالة بمنفذ تيار كهربائي أرضي محمي بمصهر متوافق مع القيم في جدول "المواصفات الفنية". لا تهمل تركيب التأريض بواسطة فني كهربائي مؤهل. لأن تكون شركتنا مسئولة عن أي تلفيات قد تنشأ عند استخدام الغسالة بدون طرف أرضي بما يتفق مع اللوائح المحلية.
- يجب التأكد من ربط خرطوم إمداد الماء وخرطوم التصريف وعدم تلفهما.
- افصل قابس الغسالة عند عدم استخدامها.
- لا تغسل الغسالة بصيب الماء فوقها أو رش الماء عليها مطلقًا! حيث إن ذلك ينطوي على خطر الإصابة بصدمة كهربائية!
- لا تلمس القابس مطلقًا بيد مبتلة! لا تفصل القابس مطلقًا عن طريق جذب الكبل، ولكن عن طريق جذب القابس نفسه.
- يجب فصل الغسالة أثناء إجراءات التركيب، والصيانة، والتنظيف، والإصلاح.
- يقوم مركز الخدمة دائمًا بإجراءات التركيب والإصلاح. جهة الصنع غير مسؤولة عن الأعطال المترتبة على إجراءات يقوم بها شخص غير معتمد.

المنزلية والفضلات الأخرى عند انتهاء عمره الافتراضي. خذها إلى مركز تجميع النفايات لإعادة تدوير الأجهزة الكهربائية والإلكترونية. يرجى استشارة السلطات المحلية لمعرفة المزيد عن مراكز التجميع هذه.

### التوافق مع مواصفة RoHS

المنتج الذي اشترتيه متوافق مع المواصفة EU RoHS للاتحاد الأوروبي (2011/65/EU). وهو لا يحتوي على مواد ضارة ومحظورة مصنفة في المواصفة.

### معلومات التغليف

لقد تم تصنيع مواد تغليف الغسالة من مواد قابلة لإعادة التدوير بما يتوافق مع القواعد البيئية الوطنية لدينا. لا تتخلص من مواد التغليف ضمن النفايات المنزلية أو البقايا الأخرى. خذها إلى نقاط تجميع مواد التغليف الموصى بها من السلطات المحلية.

المنتج أثناء تشغيله. ولا تسمح لهم بالعبث في المنتج.

- لا تنسى إغلاق باب المنتج عند ترك المكان الذي يوجد به الجهاز.
- قم بتخزين المنظفات والإضافات في مكان آمن بعيداً عن متناول الأطفال.

### التخلص من مواد التغليف

تعد مواد التغليف خطرة على الأطفال. ضع مواد التغليف في مكان آمن بعيداً عن متناول الأطفال. لقد تم تصنيع مواد تغليف الغسالة من مواد قابلة لإعادة التدوير. قم بالتخلص منها بطريقة مناسبة وتصنيفها وفقاً لإرشادات إعادة التدوير. ولا تتخلص منها مع النفايات المنزلية العادية.

### نقل المنتج

	<p>إذا كانت هناك حاجة لنقل المنتج، فقم بذلك والمنتج في الوضع العمودي وأمسكه من الجانب الخلفي. فقد يؤدي وضع المنتج على جانبه الأمامي إلى بلل أو تلف الأجزاء الإلكترونية.</p>
--	---

1. لبق يبرهكل رايتنا نء ءلا سغلا ل صفا اهلقت.
2. فيرستو دادمات لاصو ءلا ز اذ مق ءاملا.
3. ءلا سغلا يفة ءنازلا مايملا فيرستب مق امامت.

### التوافق مع مواصفة WEEE

#### والتخلص من فضلات المنتج

يتوافق هذا الجهاز مع المواصفة WEEE للاتحاد الأوروبي (2012/19/EU). هذا المنتج يحمل رمز التصنيف لنفايات

الأجهزة الكهربائية والإلكترونية (WEEE). هذا المنتج تم تصنيعه بأجزاء وخامات عالية الجودة يمكن أن يتم إعادة استغلالها وهي مناسبة لإعادة التدوير. لا تتخلص من فضلات المنتج ضمن النفايات

نبذة عامة

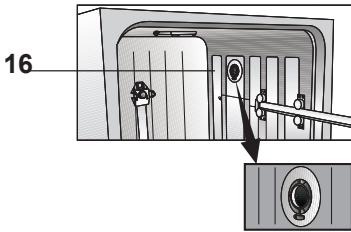
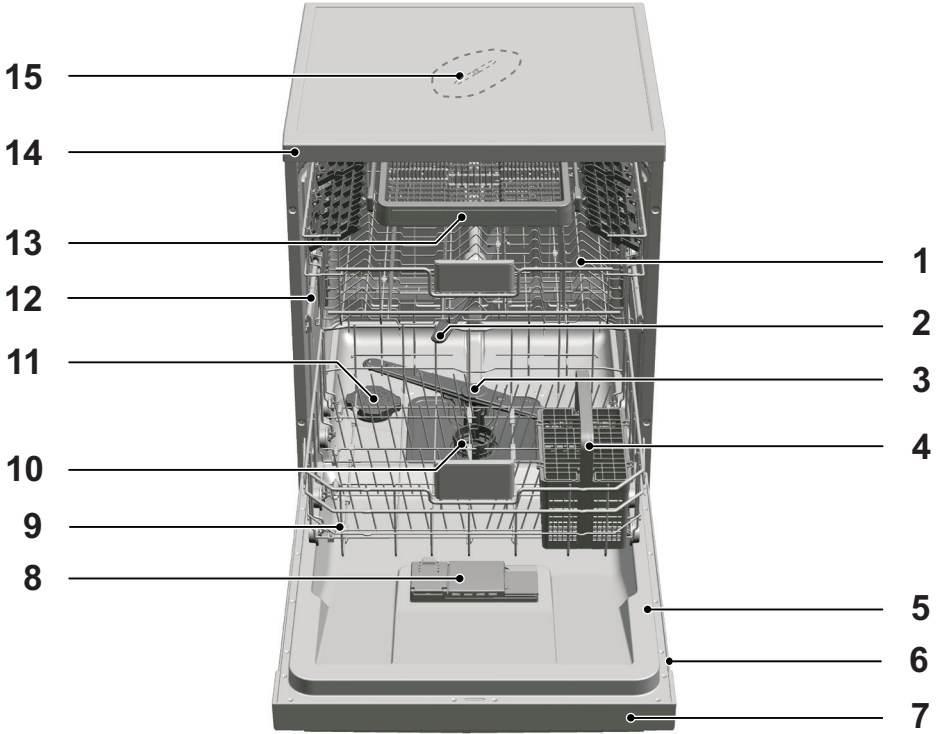

1. السلة العلوية
2. المروحة العلوية
3. المروحة السفلية
4. سلة الفضيات
5. الباب
6. ملصق التصنيف
7. لوحة التحكم
8. موزع المنظفات
9. السلة السفلية
10. الفلاتر
11. مؤشر صندوق المسحوق
12. مجرى السلة العلوية
13. سلة أدوات المائدة العليا
14. سطح الطاولة (حسب بعض الطراز)
15. مروحة السقف
16. نظام تجفيف بمروحة (حسب الموديل)

## المواصفات الفنية

التوافق مع المعايير وبيانات الاختبار / بيان التوافق للمجموعة الأوروبية



يتوافق هذا الجهاز مع المعايير الأوروبية التالية:  
تتوافق مراحل تطوير وإنتاج وبيع هذا المنتج مع قواعد السلامة الواردة في كل تشريعات الاتحاد الأوروبي ذات الصلة.

2014/35/EU, 2014/30/EU, 93/68/EC, IEC 60436/DIN 44990, EN 50242

منفذ الطاقة	220 - 240 فولت، 50 هرتز (انظر الملصق)
الاستهلاك الكلي للطاقة	1800-2100 واط (انظر الملصق)
استهلاك الطاقة للسخان	1800 واط (انظر الملصق)
التيار الكلي (حسب الموديل)	10 واط (انظر الملصق)
استهلاك الطاقة لمضخة الصرف	30 واط (انظر الملصق)
ضغط المياه	0.3 بار - 10 بارات (= 3 - 100 ن/سم <sup>2</sup> = 0.01 - 1.0 ميغا باسكال)

يجوز أن يتم تغيير المواصفات الفنية بدون إشعار مسبق بغرض تحسين جودة المنتج.



إن الأشكال التوضيحية الواردة في هذا المنتج هي أشكال تخطيطية وقد لا تتوافق تماماً مع المنتج.



تم الحصول على القيم الواردة بملصقات المنتج أو بالمراجع المطبوعة المرفقة بالمنتج في المعمل وفقاً للمعايير ذات الصلة. وقد تختلف هذه القيم وفقاً لظروف التشغيل والظروف البيئية الخاصة بالمنتج.



## التجفيف بالمروحة التريينية

(حسب بعض الطراز)

يضمن نظام التجفيف بالمروحة التريينية تجفيف فعال لأطباقك.  
من العادي أن تسمع صوتاً مختلفاً عن دورة الغسل أثناء فترة تشغيل المروحة.

## ملاحظة لمعامل الاختبار:

سيتم الإمداد بالمعلومات الضرورية لاختبارات الأداء حسب الطلب. يمكنك الطلب من خلال البريد الإلكتروني التالي:

[dishwasher@standardloading.com](mailto:dishwasher@standardloading.com)

لا تنسى أن توفر أرقام الرمز والمخزون والرقم التسلسلي الخاص بالمنتج المزمع اختباره في طلبك عبر البريد الإلكتروني بالإضافة إلى معلومات الاتصال الخاصة بك. توجد أرقام الرمز والمخزون والرقم التسلسلي الخاص بالمنتج على الملصق الموجود على جانب الباب.

- ضع الغسالة على بعد 1 سم على الأقل من حواف قطع الأثاث الأخرى.
- ضع الغسالة على أرض صلبة. لا تضع الغسالة على بساط ذي وبر طويل أو على أي سطح مشابه لذلك.

لا تضع الغسالة فوق كبل الطاقة.



- تأكد من أن اخترت المكان الذي سيسمح لك بتحميل الأطباق وتفريغها بطريقة سهلة وسريعة.
- قم بتركيب المنتج في مكان قريب من الصنبور وفتحة الصرف. اختر مكان التركيب أخذاً في الاعتبار أنه لن يتغير بعد القيام بالتوصيلات.

### توصيل مصدر إمداد الماء

نوصي بتركيب فلتر على فتحة إمداد الماء الموجودة بالمنزل/الشقة لحماية الغسالة من الأضرار التي قد تنتج عن الملوثات (مثل الرمال والأوساخ والأثرية... الخ) والتي تأتي من شبكة المياه المحلية أو من شبكة المياه الخاصة بك بالإضافة إلى تجنب بعض الشكاوي مثل اللون الأصفر أو تراكم الطين عند نهاية الغسيل.



**درجة الحرارة المسموح بها: حتى 25 درجة مئوية**  
لا يمكن توصيل غسالة الأطباق بأجهزة مياه دافئة مفتوحة أو سخانات مياه بيئية.

- لا تستخدم خرطوم فتحات الماء القديمة أو المستخدمة في الغسالة الجديدة. استخدم خرطوم فتحة المياه الجديد المرفق مع المنتج.
- قم بتوصيل خرطوم فتحة المياه مباشرة بصنبور المياه. يجب أن يكون الضغط الناتج من الصنبور 0.3 بار كحد أدنى و 10 بار كحد أقصى. إذا تجاوز الضغط 10 بار، يجب تركيب صمام تفريغ الضغط بينهما.
- افتح الصنابير بالكامل بعد توصيل الخرطوم للتحقق من عدم وجود تسرب للماء عند الوصلات.

- استعن بأقرب وكيل خدمة معتمد لتركيب الجهاز. ليصبح المنتج جاهز للاستخدام، راجع المعلومات في دليل المستخدم وتأكد من أن أنظمة الكهرباء وإمداد الماء وتصريفه مناسبة قبل الاتصال بمركز الخدمة المعتمد. وإذا لم تكن كذلك، فيرجى الاتصال بفني وسباك مؤهلين للقيام بأي تعديلات ضرورية.

إعداد المكان والتجهيزات الكهربائية وتجهيزات إمداد الماء وتصريفه في مكان التركيب يعد من مسئولية العميل.



يجب أن يقوم مركز الخدمة المعتمد بالتركيب والتوصيلات الكهربائية للمنتج. جهة الصنع غير مسؤولة عن الأعطال المترتبة على إجراءات يقوم بها شخص غير معتمد.



قبل التركيب، يجب التأكد بصرياً من خلو المنتج من العيوب. وفي حالة وجود عيوب لا تقم بتركيبه. يمكن أن تمثل المنتجات التالفة خطراً على سلامتك.



تأكد من عدم انثناء مدخل الماء وخرطوم التصريف وأيضاً كبل الطاقة، أو انحسارها أو تشققها أثناء دفع الجهاز في مكانه بعد إجراءات التركيب أو التنظيف.



عند وضع المنتج، يجب مراعاة ألا تتلف الأرضية أو الجدران أو الأنابيب.. الخ. ولا تمسك المنتج من بابه أو اللوحة لتحريكه.

### المكان الملائم للتركيب

- ضع المنتج على أرضية صلبة وثابتة تستطيع تحمل ثقل الغسالة! يجب تركيب المنتج على سطح مستو لكي يمكن غلق الباب بسهولة وأمان.
- لا تقوم بتركيب المنتج في مكان يحتمل أن تهبط درجة حرارته عن 0 درجة مئوية.

يجب توصيل أنبوب الصرف بنظام الصرف ويجب ألا يتم توصيله بأي مصدر للمياه السطحية.



استخدم موصل ربط الخرطوم لتوصيل خرطوم فتحة المياه بصنبور المياه بسلك خارجي قطره 3/4 بوصة. إذا لزم الأمر، استخدم فلتر لتنقية الرواسب من الأنابيب.



### ضبط الأرجل

إذا تعذر إغلاق المنتج بشكل سليم أو إذا كان المنتج يتأرجح عندما تريد أن تدفعه قليلاً، فيجب ضبط أرجل المنتج. اضبط أرجل المنتج كما هو موضح في دليل التركيب المرفق مع المنتج.

### التوصيلات الكهربائية

قم بتوصيل الغسالة بمنفذ تيار كهربى أرضى محمي بمصهر متوافق مع القيم في جدول "المواصفات الفنية". لن تكون شركتنا مسؤولة عن أي تلفيات قد تنشأ عند استخدام الغسالة بدون طرف أرضى بما يتفق مع اللوائح المحلية.

- ينبغي أن يتوافق التوصيل مع التشريعات المحلية.
- ويجب أن يظل قابس كابل الطاقة في مكان سهل الوصول إليه بعد التركيب.

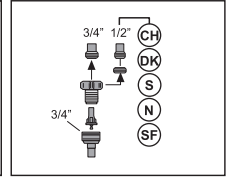
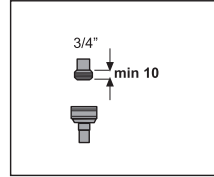

لسلامتك، أغلق صنبور فتحة الماء تماماً بعد انتهاء برنامج الغسيل.



### التوصيل بمنفذ التصريف

يمكن توصيل خرطوم صرف المياه مباشرة بفتحة المياه أو فتحة صرف الحوض. يجب أن يكون طول هذه الوصلة 50 سم كحد أدنى و100 سم كحد أقصى من الأرضية. يؤدي خرطوم الصرف الذي يزيد طوله على 4 أمتار إلى غسيل متسخ.

قم بتوصيل خرطوم الصرف بأنبوب الصرف بدون ثنيه. قم بتثبيت خرطوم الصرف بإحكام في أنبوب الصرف لكي تمنع أن ينزع من مكانه أثناء تشغيل الغسالة.

افصل المنتج عن التيار الكهربى بعد انتهاء برنامج الغسيل.



- الجهد الكهربى والحماية بمصهر أو مقاطع التيار المسموح بها موضحان في القسم "المواصفات الفنية". إذا كانت القيمة الحالية للمصهر أو قاطع التيار في الخرطوم أقل من 16 أمبير، فاستخدم كهربائي مؤهل لتركيب مصهر 16 أمبير.
- يجب أن يكون الجهد الكهربى المحدد مساوياً للجهد الكهربى لمصدر التيار.
- لا تقم بعمل التوصيلات عبر كابلات تطويل أو قوابس متعددة.

يجب استبدال كابل الطاقة التالف بواسطة وكيل خدمة معتمد.



إذا كانت غسالة الأطباق مزودة بإضاءة داخلية، فيتعين أن يتم استبدال الللمبة فقط من قبل وكيل الخدمة المعتمد إذا ما كانت هناك أعطال يمكن أن تظهر على الللمبة.

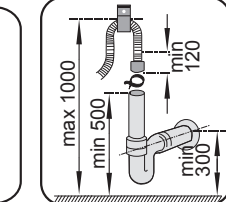
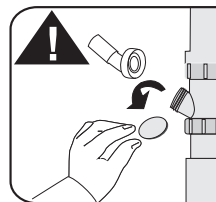
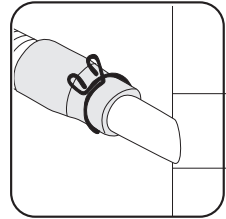
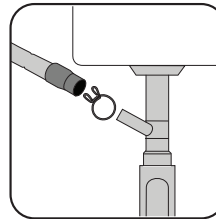

## نظام الحماية من المياه +Aquasafe

نظام الحماية من المياه +Aquasafe يوفر الحماية اللازمة من تسرب المياه الذي يمكن أن يحدث عند منفذ الخرطوم. يجب منع ملامسة المياه لصندوق الصمامات الخاص بالنظام منعا لإلحاق أضرار بالنظام الكهربائي. إذا تلف نظام الحماية من المياه +Aquasafe، فافصل المنتج عن التيار الكهربائي واتصل بوكيل الخدمة المعتمد.

إذا كانت غسالة الأطباق عاطلة، يجب ألا يتم تشغيلها إلا إذا تم تصليحها من قبل وكيل الخدمة المعتمد! حيث إن ذلك ينطوي على خطر الإصابة بصدمة كهربائية!



## استخدام غسالة الأطباق لأول مرة

قبل البدء في استخدام الغسالة، تأكد من القيام بجميع التحضيرات بما يتفق مع التعليمات في قسمي "معلومات السلامة الهامة" و"التركيب".

- لإعداد الجهاز للقيام بغسيل الأطباق، قم بتشغيل الجهاز لأول مرة في أقصر برنامج بمنظف عندما تكون الغسالة فارغة. وخلال استخدام الغسالة لأول مرة، أملاء صندوق المسحوق بلتر واحد من المياه قبل ملئه بالمسحوق.

نظرا لأن عدة الخرطوم تحتوي فقط على التوصيلات الكهربائية، فقط لا تقم مطلقا بتقصير أو تطويل الخرطوم بواسطة خرطوم إضافية.



يمكن أن تكون هناك كمية قليلة من الماء متبقية في المنتج بعد أن يتم إجراء اختبارات مراقبة الجودة من المصنع. ليس من شأن ذلك أن يضر بالمنتج.

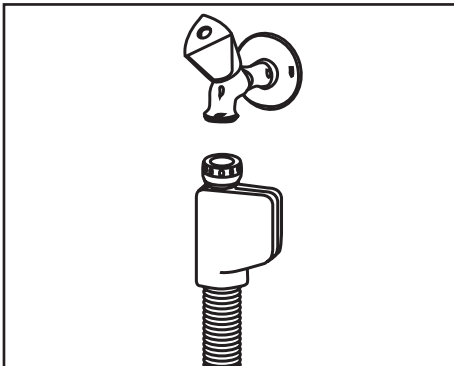



## صانح لتوفير الطاقة

ستساعد المعلومات التالية على استخدام المنتج بطريقة غير مضرّة بالبيئة وفعالة.

أمسح أية بقايا طعام صلبة موجودة على الأطباق قبل وضعها في الغسالة.

قم بتشغيل المنتج بعد ملئه تماما.

عند اختيار أي برنامج فاحرص على مراعاة جدول "بيانات البرامج ومتوسط قيم الاستهلاك".

لا تضع كمية منظف أكثر مما هو موصى به على عبوة المنظف.

## نظام معالجة عسر الماء

تتطلب غسالة الأطباق ماء يسر. إذا كان عسر الماء أعلى من 6 درجات عسر الماء، فيجب معالجة عسر الماء وتخفيض هذه النسبة. وإلا فإن الأيونات التي تتسبب في عسر الماء ستتراكم على أسطح الأطباق وقد تؤثر سلبا على أداء الغسيل والتلميع والتجفيف الخاصة بالمنتج.

هذا المنتج مزود بنظام لمعالجة عسر الماء والذي يعمل على تخفيض درجة عسر الماء الداخل للغسالة. يقوم هذا النظام بمعالجة الماء الداخل للغسالة حتى يصل إلى المستوى الذي يسمح بغسيل الأطباق بالجودة المطلوبة.

## ضبط نظام معالجة عسر الماء

سيزداد أداء الغسيل عندما يتم ضبط نظام معالجة عسر الماء بشكل سليم.

قم بضبط مستوى عسر الماء الجديد وفقاً لتعليمات مستوى عسر الماء الخاصة بغسالتك.

## إضافة المسحوق

يجب تجديد نظام معالجة عسر الماء لكي يتم تشغيل المنتج بنفس الأداء باستمرار. يستخدم مسحوق غسالة الأطباق لهذا الغرض.

استخدم فقط مواد التنظيف المصنعة خصيصاً لغسالات الأطباق.

نوصي باستخدام مساحيق تنعيم حبيبية أو ناعمة. لا تستخدم مساحيق تحتوي على مواد غير قابلة للذوبان مثل ملح الطعام أو المسحوق العادي. قد يقل أداء نظام معالجة عسر الماء بمرور الوقت.

سيمتأ صندوق المسحوق بالماء عند بدء تشغيل الغسالة. وبالتالي أضف مسحوق التنعيم قبل بدء تشغيل الغسالة.



1. جيعنتلا قوحسم ةفاضلا ةمفلسلا ةلسلا لاوأ جرخأ
2. براقع سءك قوحسملا قودنص ءاطغ ربودتبم ة (A,B) محتفة عاسلا

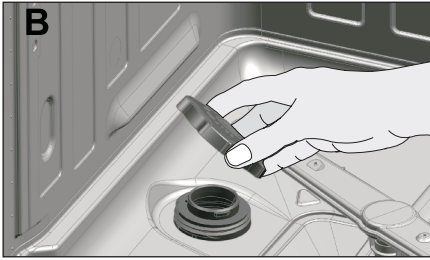
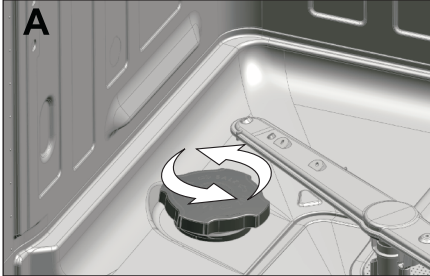

سيمتأ صندوق المسحوق بالماء عند بدء تشغيل الغسالة. وبالتالي أضف مسحوق التنعيم قبل بدء تشغيل الغسالة.



قبل استخدام الغسالة لأول مرة، أملاً نظام معالجة عسر الماء بلتر واحد من المياه (C).



3. امدختسم قوحسملاب قوحسما قوونصد لأما نايوذا لدعمة عرس ءدايزل (D) قوحسما عمق ءءعلمب ببلقء ءاملا في قوحسما

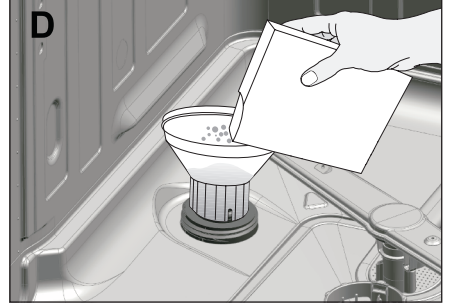

بمكناك وضع 2 كجم من مسحوق التنعيم في صندوق المسحوق.



4. ءالما ذءء مقلء مكأو مئاكم ءاطلءا دءا قوونصلا

5. اروف لئسلا ءمانرب لئغشء ءب مزءءن كء مل اذا في هو ءلاسللا لئغشء مقء ءوحسما ءفاضل دعب قوحسما لئسغو ءبازل ءمانرب رصقأب ءغراف ءلاسللا في رءانءملا

نظرا لأن أنواع المساحيق المختلفة الموجودة في السوق لديها أحجام حبيبات مختلفة ونظرا لأن درجة عسر الماء قد تختلف، فإن ذوبان المسحوق في الماء قد يستغرق ساعتين. وبالتالي يظل مؤشر المسحوق مضيئا لفترة بعد إضافة المسحوق في الغسالة.



### المنظفات

بمكناك استخدام منظفات على شكل مساحيق أو سائل/جل أو أقراص في الغسالة.

## ضبط نظام معالجة عسر الماء

سيزداد أداء التنظيف والشطف والتجفيف لغسالة الأطباق عندما يتم ضبط نظام معالجة عسر الماء بشكل سليم. قم بضبط مستوى عسر الماء الجديد وفقاً لتعليمات مستوى عسر الماء الخاصة بغسالتك في هذا الدليل. استخدم شريط الاختبار المرفق مع المنتج بما يتوافق مع الخطوات الموضحة أدناه لتحديد درجة عسر الماء الداخلك لجهازك.

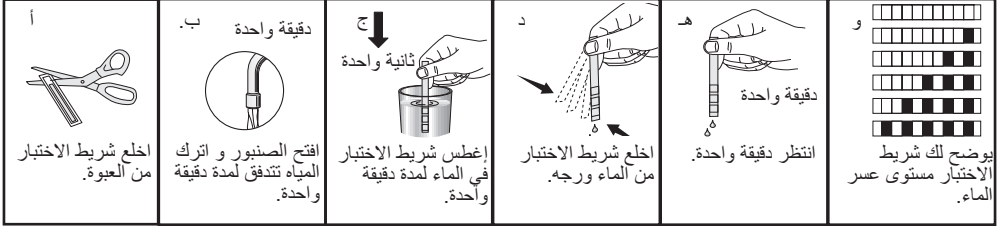

بعد تحديد مستوى عسر الماء الذي يتم إمداده:

1. قم بتشغيل الجهاز، واضغط زر البدء المتأخر، وأزرار P+/P في نفس الوقت. بعد ظهور العد التنازلي (3,2,1) حافظ على ضغط الأزرار لفترة.
2. اضغط زر P+/P لتفعيل وضع (..r).
3. باستخدام زر البدء المتأخر، عليك ضبط مستوى عسر الماء وفقاً للمياه الداخلة. إنظر إلى " جدول ضبط مستوى عسر المياه" لتصحیح الإعدادات.
4. اضغط على الزر On / Off (التشغيل/إيقاف التشغيل) لحفظ الإعدادات.

## جدول ضبط مستوى عسر المياه

مستوى عسر الماء	مستوى عسر الماء الإنجليزي dE°	مستوى عسر الماء الألماني dH°	مستوى عسر الماء الفرنسي dF°	مؤشر مستوى عسر الماء
المستوى ٠	٥٠	٤٠	٨٠	البدء المتأخر " لنقل مستوى عسر الماء إلى الوضع ١. (r1)
المستوى الأول	٩-٦	٧-٥	١٣-٩	البدء المتأخر " لنقل مستوى عسر الماء إلى الوضع ٢. (r2)
المستوى الثاني	١٥-١٠	١٢-٨	٢٢-١٤	البدء المتأخر " لنقل مستوى عسر الماء إلى الوضع ٣. (r3)
المستوى الثالث	١٩-١٦	١٥-١٣	٢٧-٢٣	البدء المتأخر " لنقل مستوى عسر الماء إلى الوضع ٤. (r4)
المستوى الرابع	٢٤-٢٠	١٩-١٦	٣٤-٢٨	البدء المتأخر " لنقل مستوى عسر الماء إلى الوضع ٥. (r5)
المستوى الخامس	٢٥-٢٠	٥٠-٢٠	٩٠-٣٥	

قم أيضاً بإجراء ضبط نفس مستوى عسر الماء الذي قمت بتعيينه على لوحة التحكم باستخدام مفتاح ضبط التجديد. على سبيل المثال، إذا قمت بالضغط على "المستوى الثالث" في لوحة التحكم، فاضبط مفتاح ضبط التجديد أيضاً على المستوى الثالث.

مفتاح ضبط التجديد	المستوى	المستوى الأول	المستوى الثاني	المستوى الثالث	المستوى الرابع	المستوى الخامس
	1	1	2	3	4	5

إذا كان مستوى عسر الماء الذي تستخدمه أعلى من 90 درجة عسر أو في حالة استخدام ماء آبار، فإنه يُوصى باستخدام فلتر وأجهزة خاصة لتنقية الماء.

إذا كان مستوى عسر الماء الذي تستخدمه أقل من 13 درجة عسر فلن يكون هناك داع لاستخدام الملح في غسالة الأطباق. إذا كانت هذه هي الحالة، فسيضيء "مؤشر تحذير عدم وجود ملح" (إن وجد) باستمرار على لوحة الغسالة. إذا تم ضبط عسر الماء على المستوى 1، فسيضيء "مؤشر تحذير عدم وجود ملح" على الرغم أنه من غير الضروري استخدام ملح. إذا استخدمت ملحًا في ظل هذه الظروف، فلن يتم استهلاك الملح ولن يضيء مؤشر الملح.

إذا غيرت مسكنك فمن الضروري أن يتم إعادة ضبط مستوى عسر الماء لغسالتك مع مراعاة المعلومات الموضحة أعلاه المتعلقة بمستوى عسر الماء في الأنابيب في موقعك الجديد. سوف تعرض الغسالة آخر مستوى عسر للماء تم ضبطه.



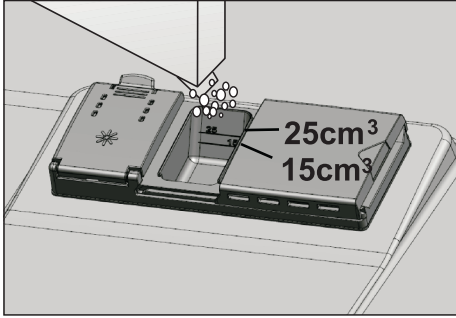

استخدم فقط في الغسالة المنظفات المنتجة خصيصا للاستخدام في غسالات الأطباق. لا تستخدم مطلقاً سوائل الغسل. نوصي بعدم استخدام المنظفات التي تستخدم كلورين وفوسفات لأنها مضرّة للبيئة.



### إضافة المنظف

يمكنك أن تجد الكمية الصحيحة من المنظف للبرنامج المختار في جدول "بيانات البرامج ومتوسط قيم الاستهلاك".



حتى يمكن الحصول على نتائج غسل وتجفيف جيدة، فاحرص دائماً على اتباع التعليمات الموضحة على عبوة المنظف. إذا كانت لديك أسئلة أخرى فنوصيك بالاتصال بالجهة المنتجة للمنظف.



لا تضع مذيبيات في موزع المنظف. حيث إن ذلك ينطوي على خطر الانفجار!



داخل موزع المنظف، توجد علامات تدل على المستوى من شأنها أن تساعد على الاستخدام الأمثل لكمية المنظف المسحوق. عند امتلاءه، يحتوي موزع المنظف على 40 سم<sup>3</sup> مكعب من المنظف. أملاً المنظف حتى علامتي 15 سم<sup>3</sup> أو 25 سم<sup>3</sup> في موزع المنظف وفقاً لامتلاء الغسالة و/أو درجة اتساخ الأطباق.



3. مأكباد مبيد طغضاب فظنملا عزوم عاطغ قلاغاً "تقطط" توصد ممسبب عاطغلا قلاغ دنع.

في برامج ما قبل الغسيل والبرامج ذات درجة الحرارة العالية والتي قد يستخدم بها أقراص مواد التنظيف تأكد من إحكام إغلاق غطاء موزع مواد التنظيف.



ضع المادة المنظفة في الوعاء الخاص بمواد التنظيف قبل تشغيل الغسالة مباشرة كما هو موضح في الرسم أدناه.

1. عاطغ جتف مهسلا ماجتاب جلاز ملا يلع طغضا (A) فظنملا عزوم.

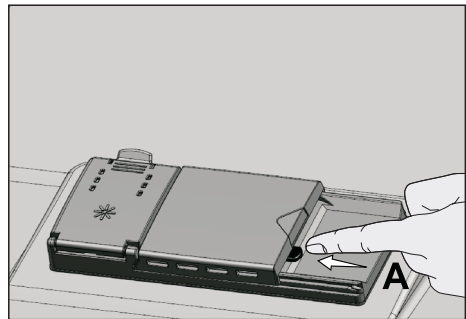

2. لئاسلا وأق وحسملنا نم اهدى صوملا يتمكلا عض عزوملا يف فظنملا صارقلاً وألجلا.

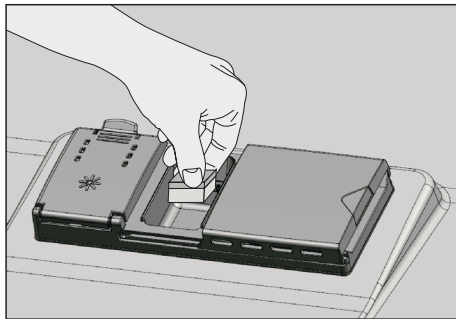

- يلعب عاملاً رسي وتسم طيبض دعأو مدختسما  
لعب صاخلا عاملاً دادام رصمأ تيسانمأ تجردلا  
4. دعاسمب تصاخلا تيسانمأ تادادعإا لمعبد قة  
فطشلا.

على حسب الطراز، ينبغي تمكين مؤشر  
الملح و/أو مؤشر المواد المساعدة في  
الشطف مرة أخرى في حالة إلغاء  
تمكينهم من قبل.



### مساعدة الشطف

مساعدة الشطف المستخدم في غسالات  
الأطباق هو مزيج خاص مستخدم لزيادة  
كفاءة التجفيف ومنع الماء أو بقع الجير  
من التراكم فوق الأشياء المغسولة.  
ولهذا السبب يجب مراعاة وجود مساعد  
الشطف في صندوق مساعد الشطف  
واستخدام مساعدات الشطف المنتجة  
خصيصاً لغسالات الأطباق فقط.



يُرجى مراجعة مؤشر في الشطف بالشاشة لمعرفة ما إذا  
كانت هناك كمية مناسبة من مساعدة الشطف بالغسالة  
أم لا. يتعين إعادة ملء صندوق مساعد الشطف عندما  
يظهر مؤشر تحذير عدم وجود مساعد الشطف على  
شاشة الغسالة.

1. بحسب فطشلا دعاسمق وندصء اعاطء حءفا  
(B) مهسلا ماچتا فء جلازما.

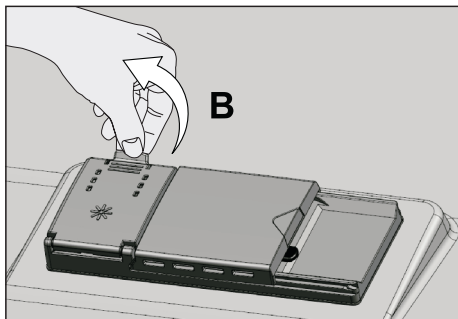

2. دحلا "MAX" وتسم ق تدق وندصلا لأماً  
صقلاً.  
3. لءء اوبود فطشلا دعاسمق تيمك طيبض ءاداً قة  
لءء عقء لكائه تناك اذا (C) 6 و 1 نبيد عضولا  
قوتسما ض يفتء بءبء ل يسغلا دعب ءدناملا تاوداً

استخدم المساحيق المنظفة في البرامج  
القصيرة التي لا توجد بها ميزة الغسيل  
التحضيرية حيث إن قابلية ذوبان  
الأقراص المنظفة تتغير وفقاً لدرجة  
الحرارة والوقت.



يمكن أن يتسبب الاستخدام المفرط  
لمساحيق التنظيف في عدم ذوبانها  
بالكامل، كما يمكن أن يتسبب أيضاً في  
حدوث خدوش في الأواني الزجاجية.



### الأقراص المنظفة المجمعة

تحتوي الأقراص المنظفة المجمعة على تأثير تنعيم الماء  
/ أو مساعد الشطف بالإضافة إلى تأثير المنظف. كما  
يمكن أيضاً لبعض أنواع هذه المنظفات أن تحتوي على  
مواد كيميائية مخصصة للغسيل مثل الواقيات الزجاجية  
والمصنوعة من الصلب الذي لا يصدأ.

يمكن الحصول على أفضل نتائج غسيل  
بغسالات الأطباق باستخدام المواد  
التنظيف والمواد المساعدة في الشطف  
وأملح التعقيم المائية كلاً على حدة.



الأقراص المنظفة المجمعة تكون متوفرة في جرعات  
3 في 1 و 5 في 1 والكلم في 1 وما إلى ذلك. وهي  
تعمل فقط بحسب درجة عسر الماء المعنية. يجب أن  
تتم إضافة مادة المساعدة على الشطف وإعادة توليد  
المسحوق. ارجع إلى التعليمات الموضحة على عبوة  
المنظف المجمع للتحقق مما إذا كان مناسباً لمستوى  
عسر الماء المورد.

عند استخدام أقراص التنظيف المجمعة  
فاستشر جهة تصنيع مادة التنظيف  
في حالة ابتلال الأطباق و/أو في حالة  
ملاحظة بقع جييرية وخاصة على  
الأكواب بعد انتهاء برنامج الغسيل.



عندما تريد أن تنتقل إلى استخدام مسحوق منظف أو  
سائل/جل أو أقراص منظفة من منظف قرصي مجمع:

1. دعاسمق قوحسما قودندصء علائما نم دكأء  
فطشلا.  
2. لمعاو مءاچرد ق لءء عاملاً رسء طيبض قة  
ءءرءاف ءرود ل بءغشت ق لءء  
3. ليلء رظنا ءءرءافلا ل يسغلا ءرود عاهئنا دعب

«ديلبا» احسبه دعب عاقرن اباقرن لكانه تناك اذاو  
لىء طوبضم وهو اضباى وتسملا ض يفتخ بجهف  
تيمصار تفلأ ع نمصلا تادادع ا حاك 4 ع ضولا

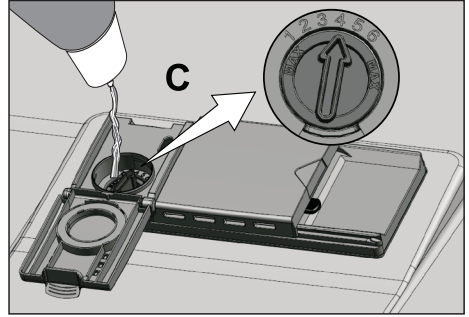

4. ماكحاب ميلع طغضلاب قو دنصلا عاطع ق لغأ

بعد التحقق من غلق الغطاء امسح أي بقايا لمساعد الشطف موجودة خارج الصندوق. سبب تسبب مساعد الشطف المسكوب بطريق الخطأ في تكوين رغاوي وهو ا سيخفض من أداء الغسيل.



### الأشياء التي لا يجب غسلها في غسالة الأطباق

- لا تغسل مطلقا الأطباق المتسخة بتراب السجائر أو بقايا الشموع أو مواد التلميع أو الصبغ أو المواد الكيميائية... الخ في غسالات الأطباق.
- لا تغسل الأشياء المصنوعة من الحديد الممزوج ب معدن رخيص في غسالة الأطباق. حيث يمكن أن تتآكل أو تترك بقعا على الأشياء الأخرى.
- لا تشغل القضبان والسكاكين المزودة بمقابض مصنوعة من الخشب أو العظم أو الأشياء المملوكة بغراء أو الأشياء غير المقاومة للحرارة بالإضافة إلى الأوعية المطلية بالتحاس أو القصدير في غسالة الأطباق.

المطبوعة المزركشة على الأواني الصينية بالإضافة إلى الأشياء المصنوعة من الألومنيوم والفضة قد يتغير أو يبهت لونها بعد الغسيل في غسالة الأطباق تماما كما يحدث لها عند غسلها باليد. كما قد يبهت لون بعض أنواع الزجاج الرقيق والكريستال بمرور الوقت. ونحن نوصي بشدة بحفص أدوات المائدة المزمع شراءها ومعرفة ما إذا كانت مناسبة للغسيل في غسالة الأطباق.



### وضع الأطباق في غسالة الأطباق

يمكنك استخدام غسالة الأطباق بأفضل طريقة فيما يتعلق باستهلاك الطاقة وأداء الغسيل والتجفيف فقط إذا قمت بوضع الأطباق بالترتيب الصحيح.

- امسح أية بقايا طعام صلبة موجودة على الأطباق (مثل العظام أو البذور... الخ) قبل وضعها في غسالة الأطباق.
- ضع الأشياء الرفيعة والضيقة في الأقسام الوسطى من السلال إذا أمكن.
- توجد سلتان منفصلتان والتي يمكنك فيهما وضع الأطباق في الغسالة. ضع الأشياء المتسخة بشدة والكبيرة في السلة السفلية وضع الأشياء الصغيرة والرفيعة وقليلة الاتساخ في السلة العلوية.
- ضع الأطباق المجوفة مثل الأوعية والكؤوس الزجاجية والأواني مقلوبة في الغسالة. وبالتالي لا يمكن أن يتجمع الماء في التجاويف.

لمنع الإصابات المحتملة، ضع دائما الأطباق الحادة والمدببة مثل الشوك وسكاكين الخبز... الخ مقلوبة بحيث تصبح أطرافها المدببة متجهة لأسفل تكون أفقية على سلال الأطباق.



أخرج الأطباق الموجودة في السلة السفلية أولا ثم أخرج الأطباق الموجودة في السلة العلوية.



أمثلة على أماكن السلة البديلة

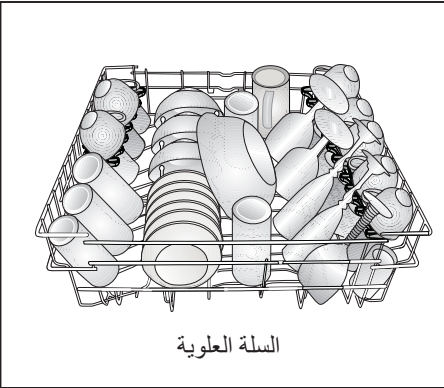
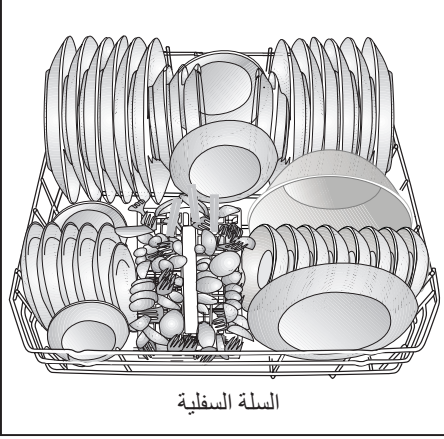

أماكن خطأ



أماكن خطأ

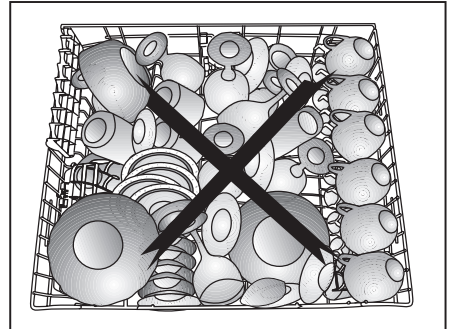
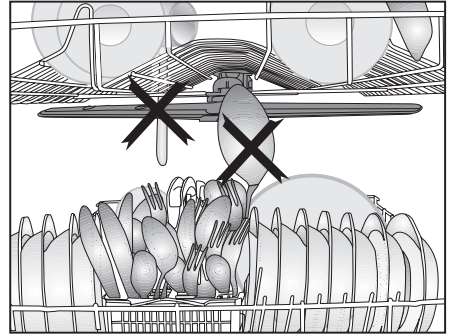
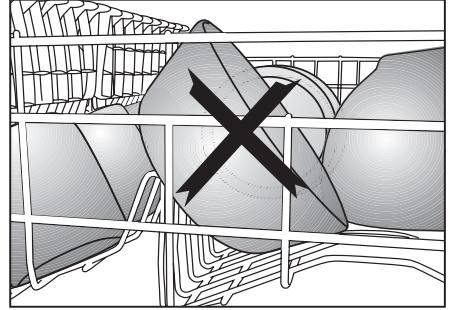
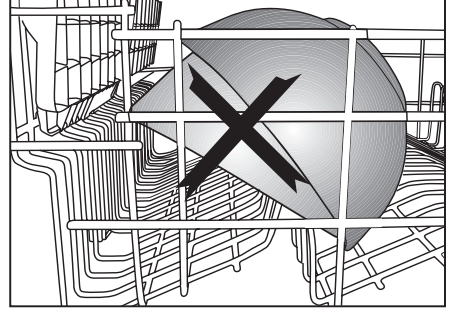



### قطع سلة الفضيات

(حسب الموديل)

يمكنك وضع الأشواك والملاعق... الخ في السلة العلوية بالقطعة الإضافية الموضحة في الشكل.

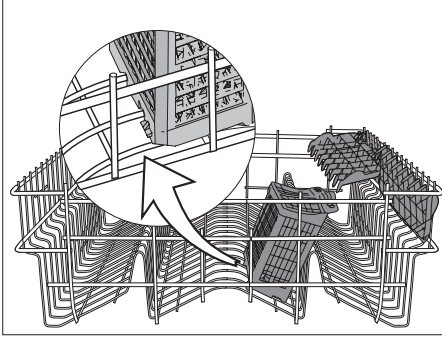
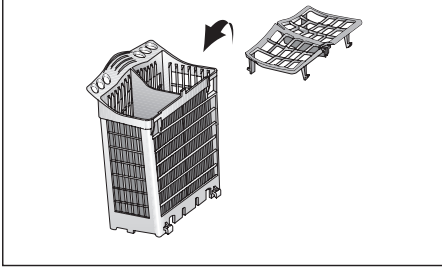

### سلة الفضيات

(حسب الموديل)

تم تصميم سلة الفضيات لغسيل أشياء مثل الملاعق والأشواك... الخ بطريقة نظيفة.

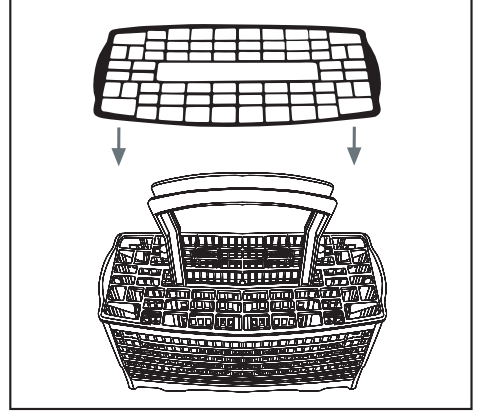

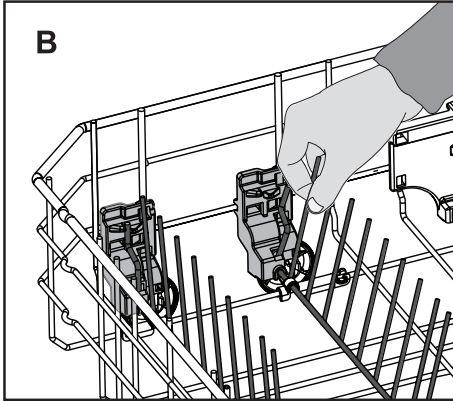
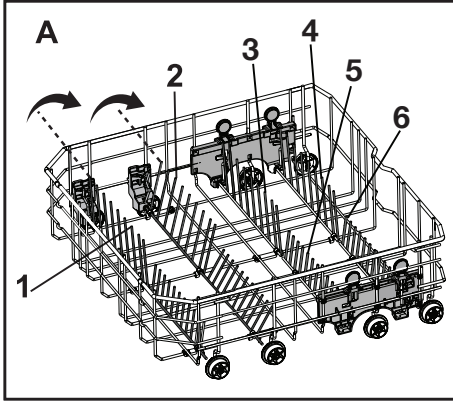

## أسلاك السلة السفلية القابلة للطي (6 قطع)

(حسب الموديل)

تقع قطع من الأسلاك القابلة للطي (A) في السلة السفلية من الآلة وهي مصممة لوضع قطع أكبر على نحو أسهل مثل أواني الطهي، وأواني التخزين، .. إلخ. يمكنك إتاحة مساحات أكبر بطي كل سلك على حدة أو جميعهم مرة واحدة.

لوضع الأسلاك القابلة للطي في وضع أفقي، اسحب الأسلاك من الوسط وادفعها في اتجاهات الأسهم (B) لتعود بالأسلاك إلى الوضع الرأسي، عليك فقط رفعها. ستثبت الأسلاك القابلة للطي في المزلاج مرة أخرى.

إعادة الأسلاك إلى الوضع الأفقي بإمساكها من الأطراف قد يؤدي إلى التوائها. وعلى ذلك، سيكون من المناسب إمساكها من المنتصف لإعادتها إلى الوضع الأفقي أو الرأسي ودفعها في اتجاه السهم



## سلة أدوات المائدة

(حسب الموديل)

تم تصميم سلة أدوات المائدة لغسيل أطباقك مثل السكاكين الملاعق والأشواك... إلخ بطريقة فعالة. نظرا لأن سلة الفضيات يمكن إخراجها (أ ، ب)، يمكن إيجاد مساحة أوسع أثناء وضع الأطباق في السلة السفلية هذا بالإضافة إلى وجود مساحة فارغة لوضع الأطباق ذات الأحجام المختلفة.

## سلة أدوات المائدة

(حسب الموديل)

تم تصميم سلة أدوات المائدة لغسيل أطباقك مثل السكاكين الملاعق والأشواك... إلخ بطريقة فعالة. نظرا لأن سلة الفضيات يمكن إخراجها (أ ، ب)، يمكن إيجاد مساحة أوسع أثناء وضع الأطباق في السلة السفلية هذا بالإضافة إلى وجود مساحة فارغة لوضع الأطباق ذات الأحجام المختلفة.

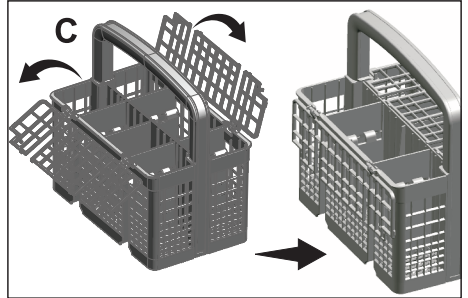
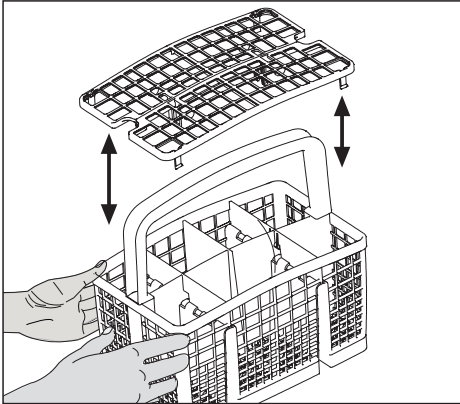
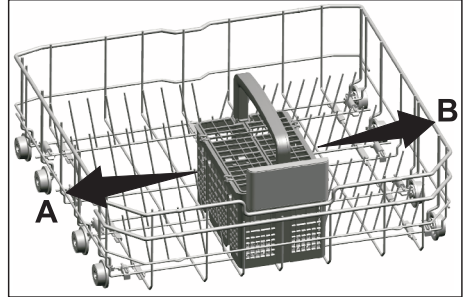
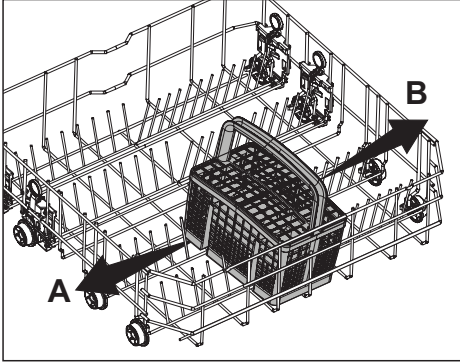

## أسلاك السلة السفلية القابلة للطي

## (4 قطع)

(حسب الموديل)

توجد 4 أسلاك قابلة للطي في السلة السفلية من الغسالة وقد تم تصميمها بسهولة وضع الأشياء الكبيرة مثل الأواني والأوعية... الخ (1،2،3،4). يمكنك إيجاد مساحات أكبر بطي كل سلك على حدة أو طي الأسلاك كلها مرة واحدة. ضع الأسلاك القابلة للطي أسفل بضغط على المزلاج (أ).

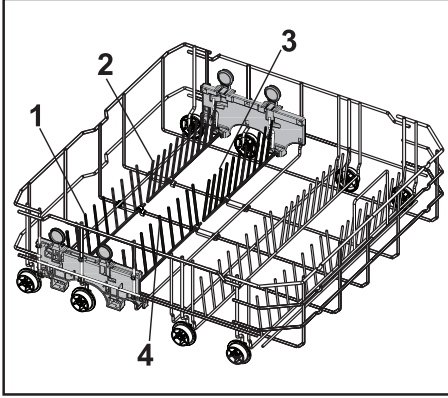

## أسلاك السلة السفلية القابلة للطي

## (2 قطعتان)

(حسب الموديل)

يوجد سلكان قابلين للطي في السلة السفلية من الغسالة وقد تم تصميمهما بسهولة وضع الأشياء الكبيرة مثل الأواني والأوعية... الخ (1،2). يمكنك إيجاد مساحات أكبر بطي كل سلك على حدة أو طي الأسلاك كلها مرة واحدة. ضع الأسلاك القابلة للطي أسفل بضغط على المزلاج (أ).

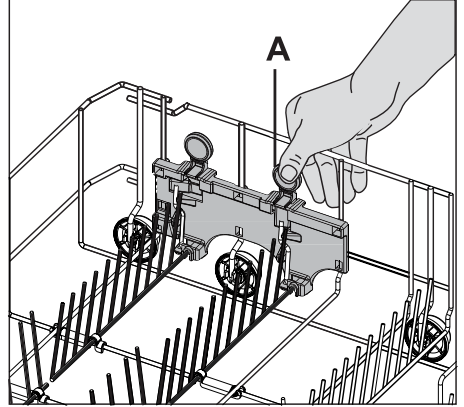
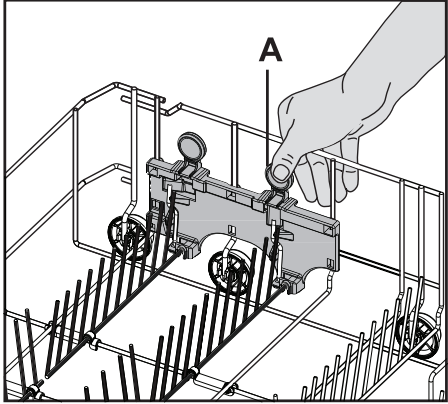
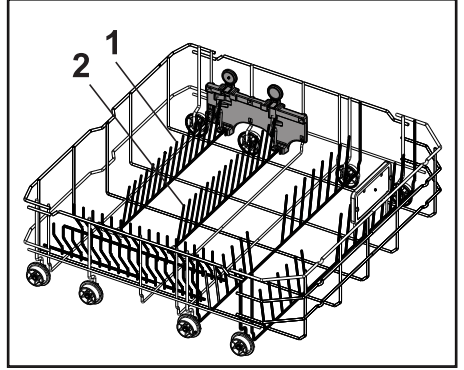

## أسنان السلة السفلية القابلة للطي

(حسب الموديل)

الأسنان السلة القابلة للطي (A) في السلة السفلية من الغسالة وقد تم تصميمهما بسهولة وضع الأشياء الكبيرة مثل الأواني والأوعية... الخ. يمكنك إيجاد مساحات أكبر بطي كل سن على حدة أو طي الأسلاك كلها مرة واحدة.

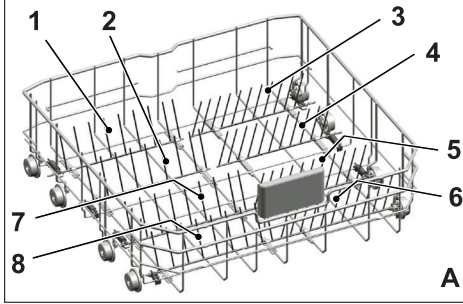

## أسنان السلة السفلية القابلة للطي

(حسب الموديل)

الأسنان السلة القابلة للطي (A) في السلة السفلية من الغسالة وقد تم تصميمهما بسهولة وضع الأشياء الكبيرة مثل الأواني والأوعية... الخ. يمكنك إيجاد مساحات أكبر بطي كل سن على حدة أو طي الأسلاك كلها مرة واحدة.

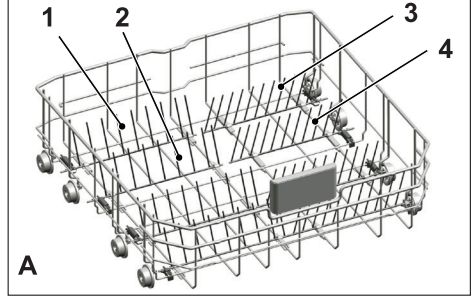

لوضع الأسنان القابلة للطي في وضع أفقي، اسحب الأسنان من الوسط وادفعها في اتجاهات الأسهم (B) لتعود بها إلى اتجاهات الأسهم (ب). لإعادة الأسنان إلى الوضع الرأسي، ارفعها لأعلى فقط. ستثبت الأسنان القابلة للطي في المزلاج مرة أخرى (C).

لوضع الأسنان القابلة للطي في وضع أفقي، اسحب الأسنان من الوسط وادفعها في اتجاهات الأسهم (B) لتعود بها إلى اتجاهات الأسهم (ب). لإعادة الأسنان إلى الوضع الرأسي، ارفعها لأعلى فقط. ستثبت الأسنان القابلة للطي في المزلاج مرة أخرى (C).

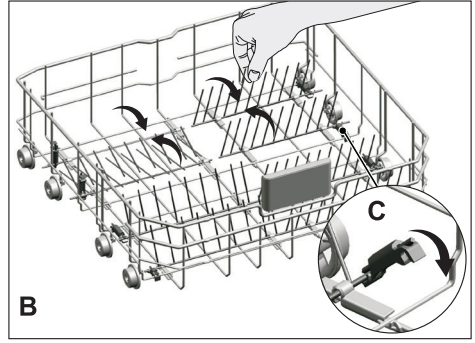
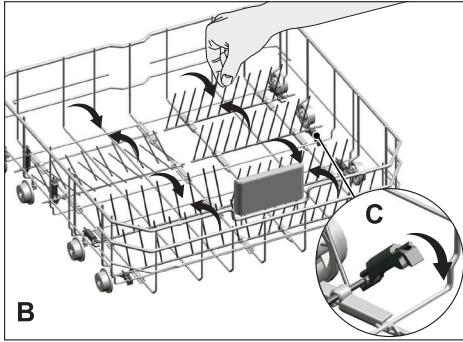

إعادة الأسنان إلى الوضع الأفقي بامساکها من الأطراف قد يؤدي إلى التوائها. وعلى ذلك، سيكون من المناسب إمساكها من المنتصف لإعادتها إلى الوضع الأفقي أو الرأسي ودفعها في اتجاه السهم.



إعادة الأسنان إلى الوضع الأفقي بامساکها من الأطراف قد يؤدي إلى التوائها. وعلى ذلك، سيكون من المناسب إمساكها من المنتصف لإعادتها إلى الوضع الأفقي أو الرأسي ودفعها في اتجاه السهم.



## SoftTouch Accessory

(حسب الموديل)

يفضل SoftTouch Accessory الموجود في السلة السفلية للجهاز يمكنك غسل الكؤوس الطويلة أو ذات الحجم الكبير بشكل سليم و آمن.

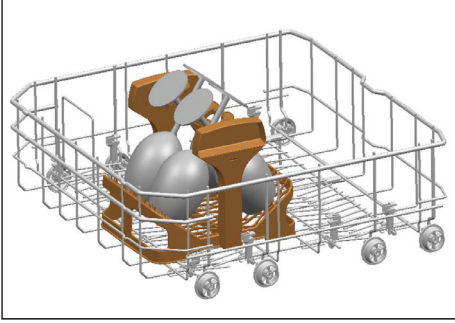

## Lower Basket Glass Holder

(حسب الموديل)

يفضل Lower Basket Glass Holder الموجود في السلة السفلية للجهاز يمكنك غسل الكؤوس الطويلة أو ذات الحجم الكبير بشكل سليم و آمن.

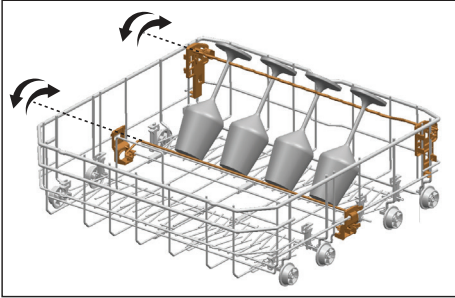

## دعامات ( Tray Wash)

(حسب الموديل)

استخدام الدعامات لغسل الأطباق في أسفل السلة. راجع قسم الوظائف المساعدة للبرنامج المناسب واختيار الوظيفة.

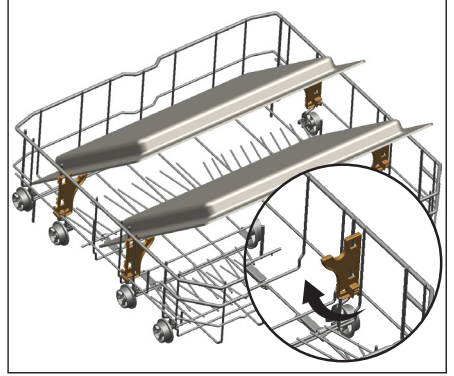

## سلك زجاجات السلة السفلية

(حسب الموديل)

تم تصميم سلك الزجاجات لسهولة غسل الأشياء الطويلة مثل الأكواب الطويلة. يمكن إخراج سلك الزجاجات من السلة في حالة عدم استخدامه بجذبه للخارج من الجانبين (H).

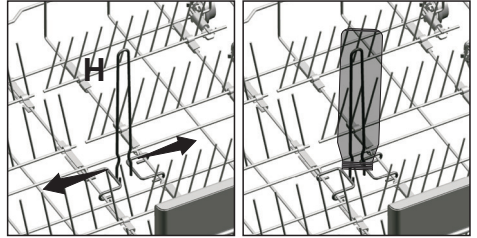



## رفع السلة السفلية متعدد الأغراض / ضبط الارتفاع

(حسب الموديل)

توجد هذه الملحقات في السلة السفلية من الغسالة وتسمح بالغسيل السهل للقطع مثل الأكواب الإضافية أو المغارف الطويلة أو سكاكين الخبز.

لإغلاق الأرفف:

1. (A) فرلا يطمدة.
2. (B) إلى أعلى فرلا لمأ.
3. (C) ييسأر عضو ي ف فرلا عضد.
4. (D) ن يناسللا ي ف تخبثو لفسلأ فرلا لمأ.

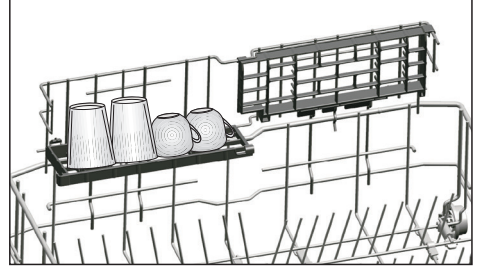
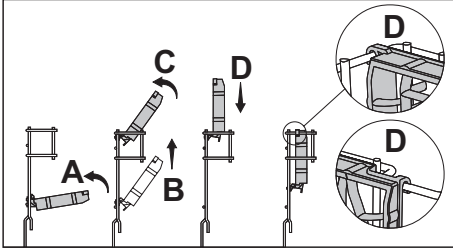

يمكنك أن تفتح الأرفف بنفس الخطوات بترتيب عكسي.



لضبط ارتفاع الأرفف:

1. (E) فرلا يطمدة.
2. (F) إلى أعلى فرلا لمأ.
3. (G) بولطملا يوتسملاب فرلا حنفا.

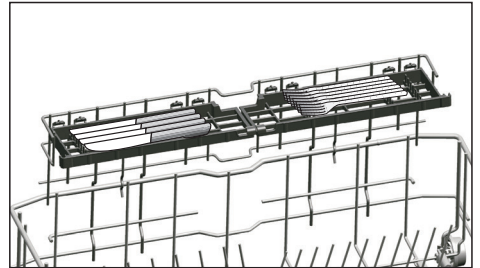
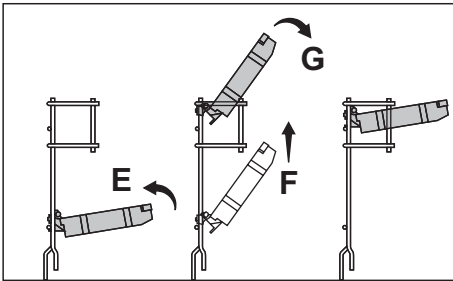
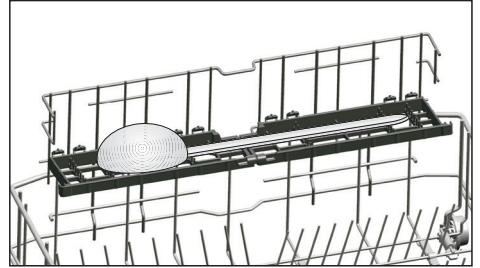

يمكنك أن تستخدم الأرفف بالشكل المطلوب من خلال تحريكها إلى وضع أعلى أو أسفل، أو إغلاقها لإنشاء مساحة واسعة في السلة السفلية.



تأكد من أن المروحة لا تلمس الأطباق التي وضعتها على الأرفف.



## رف ضبط ارتفاع السلة العلوية

(حسب الموديل)

استخدم الأجزاء السفلية والعلوية الخاصة بأرفف ضبط الارتفاع في السلة العلوية للغسالة بإمالتها لأسفل أو لأعلى وفقاً للارتفاع الأكواب أو الكؤوس أو... الخ. (أ، ب، ج).

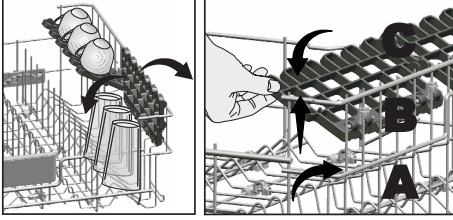

## قطع دعم زجاج السلة العلوية

(حسب الموديل)

عند وضع أكواب طويلة أو أكواب الكحوليات، لا تضعها بحيث تكون مستندة على القطع الأخرى ولكن بحيث تكون مستندة على حافة السلة أو الرف (1). لا تضع الأكواب الطويلة بحيث مستندة على بعضها البعض. فقد تتحرك وتتلف أثناء الغسيل. إذا أردت وضع القطع الضخمة في السلة العلوية، فقم بتحرير لسان قطعة حمل الأكواب عن سلك السلة العلوية الموصل بها. وبالتالي يمكنك الحصول على مساحة أوسع.

## درج السلة العلوية

(حسب الموديل)

يمكنك وضع ملاعق حلوى إضافية بسهولة، وشوك وسكاكين صغيرة في الدرج المثبت بالسلة العلوية من الغسالة.

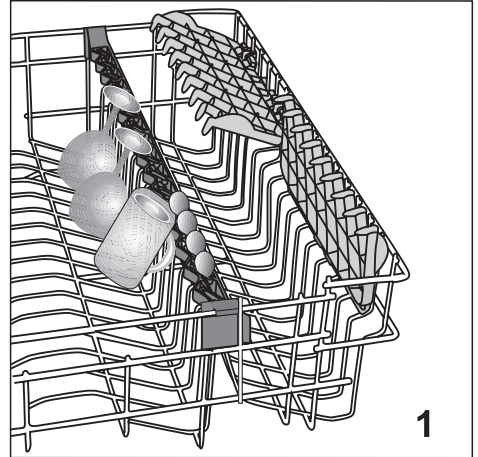
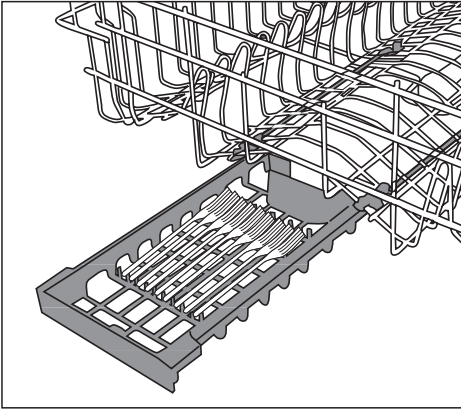

1

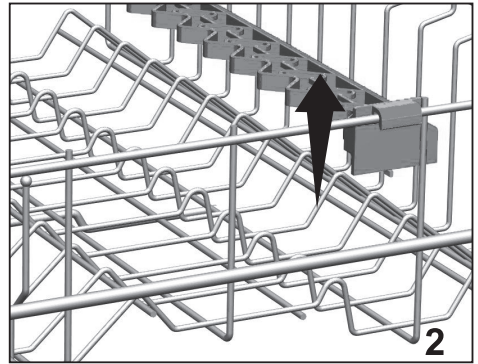

2



## قطع دعم زجاج السلّة العلوية

(حسب الموديل)

عند وضع أكواب طويلة أو أكواب الكحوليات، لا تضعها بحيث تكون مستندة على القطع الأخرى ولكن بحيث تكون مستندة على حافة السلّة أو الرف (1). لا تضع الأكواب الطويلة بحيث مستندة على بعضها البعض. فقد تتحرك وتتلف أثناء الغسيل.

إذا أردت وضع القطع الضخمة في السلّة العلوية، فقم بتحرير لسان قطعة حمل الأكواب عن سلك السلّة العلوية الموصول بها. وبالتالي يمكنك الحصول على مساحة أوسع.

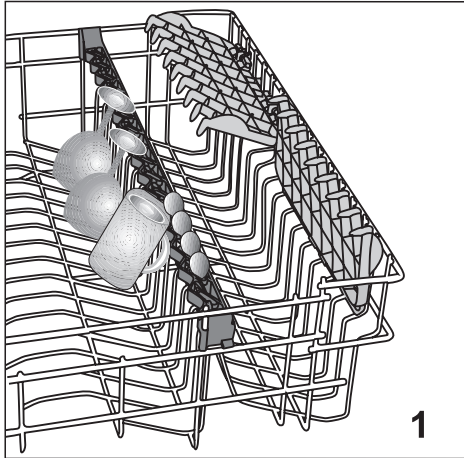

1

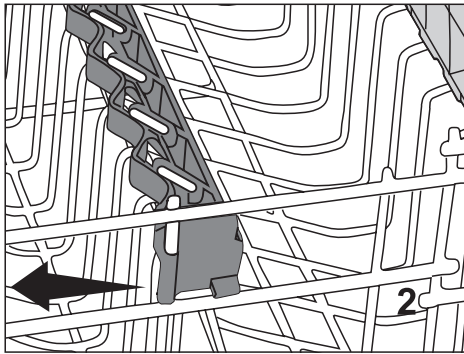

2

## أسلاك السلّة العلوية القابلة للطي

(حسب الموديل)

لوضع أسلاك السلّة العلوية القابلة للطي في الوضع الأفقي، اضغط على المزلاج (1). ضع أطباق أكبر على المساحة التي تم إيجادها. (2) لإعادة الأسلاك إلى الوضع الرأسي، ارفعها لأعلى فقط.

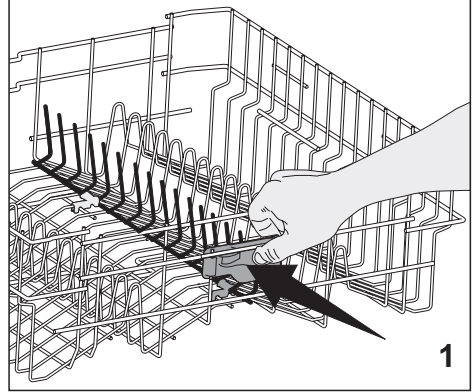

1

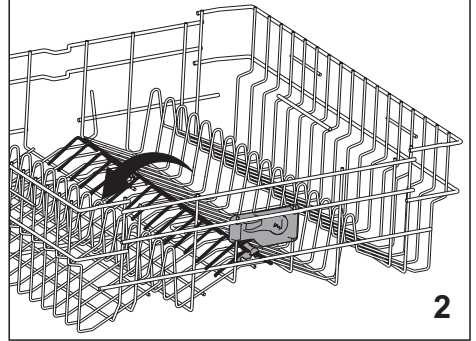

2

## أسنان السلة العلوية القابلة للطي

(حسب الموديل)

السلة العلوية للغسالة مزودة بأسنان بنظام طي تدريجي (A) يمكنك طيها لأسفل عندما تحتاج مساحة أوسع لأطباق أكبر.

لوضع الأسنان القابلة للطي في وضع أفقي، اسحب الأسنان من الوسط وادفعها في اتجاهات الأسهم لتعود بها إلى اتجاهات الأسهم. ضع أطباق أكبر على المساحة التي تم إيجادها. لإعادة الأسنان إلى الوضع الرأسي، ارفعها لأعلى فقط. ستثبت الأسنان القابلة للطي في المزلج مرة أخرى.

## أسنان السلة العلوية القابلة للطي

(حسب الموديل)

توجد أسنان قابلة للطي في السلة العلوية للغسالة يمكنك طيها لأسفل عندما تحتاج مساحة أوسع لأطباق أكبر. في السلة العلوية يوجد نوعان من الأسنان القابلة للطي، منها النظام المسطح بالكامل (A) والنظام المسطح جزئياً (B). لتحويل الأسنان القابلة للطي إلى وضع أفقي، ادفع الأسنان في اتجاه السهم بإمساكها من المنتصف. ضع أطباق أكبر على المساحة التي تم إيجادها. لإعادة الأسنان إلى الوضع الرأسي، ارفعها لأعلى فقط. الأسنان القابلة للطي سوف تبرز عندئذ في اللسان مرة أخرى.

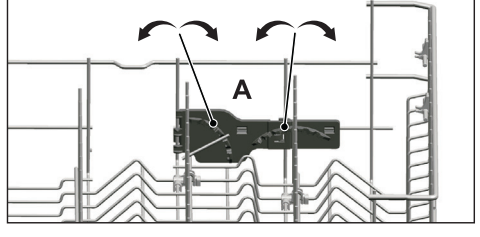
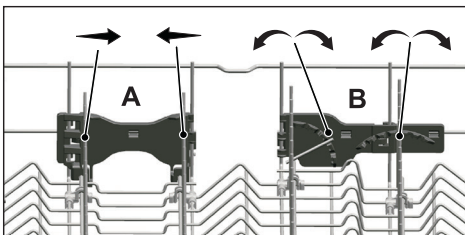
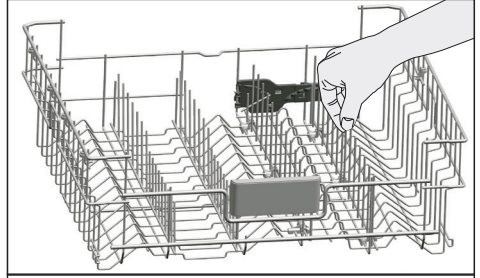
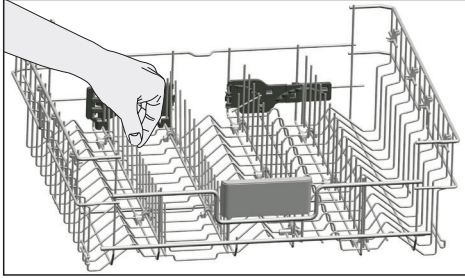

إمساك الأسنان من أطرافها لوضعها في الوضع المسطح قد يؤدي إلى التواء الأسنان. لذلك السبب، فمن المناسب إمساك الأسنان من المنتصف ودفعتها في اتجاه السهم لدفعها إلى الوضع المسطح أو الرأسي.



إعادة الأسنان إلى الوضع الأفقي بإمساكها من الأطراف قد يؤدي إلى التواءها. وعلى ذلك، سيكون من المناسب إمساكها من المنتصف لإعادتها إلى الوضع الأفقي أو الرأسي ودفعتها في اتجاه السهم.



## ضبط الارتفاع والسلة فارغة

(حسب الموديل)

في هذا الطراز، يمكن تغيير ارتفاع السلة العلوية باستخدام البكرات المركبة على ارتفاعين مختلفين.

حرر المزلاجين الموجودين على جانبي المسارين الأيمن والأيسر للسلة العلوية بجذبهما للأمام اسحب السلة للخارج تماما.

ضع السلة في مكانها في المسارين بالارتفاع المطلوب

ادفع المزلاجين في المكان الصحيح.

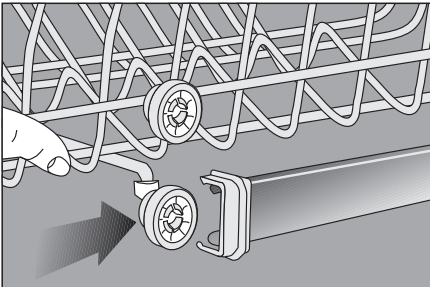
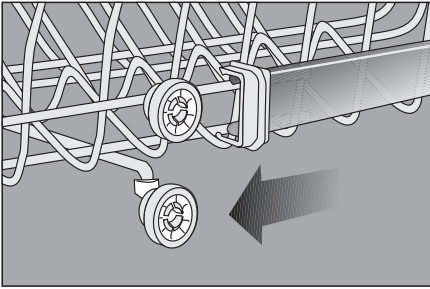
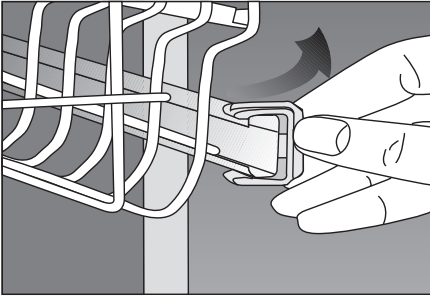

## ضبط ارتفاع السلة العلوية

(حسب الموديل)

تم تصميم آلية ضبط السلة الموجودة بالسلة العلوية المحملة للغسالة لكي تسمح بإيجاد مساحات أوسع في الجزء العلوي أو السفلي للغسالة حسب الحاجة بضبط ارتفاع السلة المحملة لأعلى أو لأسفل.

لرفع السلة:

أمسك أحد سلكي السلة العلوية (الأيسر أو الأيمن) وارفعه لأعلى (أ).

كرر نفس الخطوة لرفع الجانب الآخر من السلة.

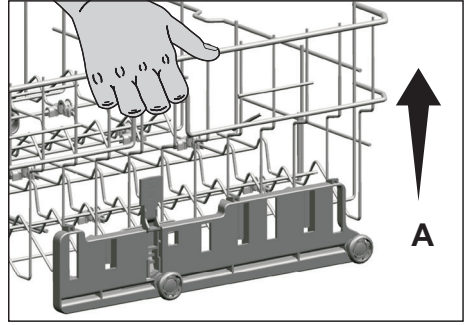

تأكد أن كلا جانبي آلية ضبط ارتفاع السلة المحملة لهما نفس المستوى (لأسفل أو لأعلى).

لخفض السلة:

اضغط على المزلاج الموجود على آلية ضبط ارتفاع السلة المحملة (الأيمن أو الأيسر) لخفض السلة (ب).

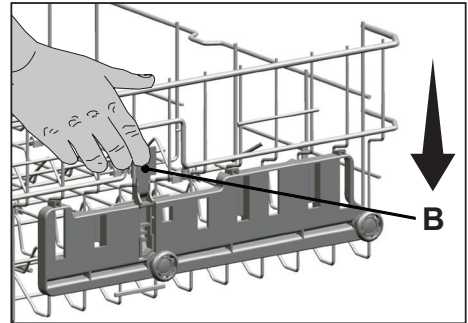

كرر نفس الخطوة لخفض الجانب الآخر من السلة.

تأكد أن كلا جانبي آلية ضبط ارتفاع السلة المحملة لهما نفس المستوى (لأسفل أو لأعلى).

## ضبط ارتفاع السلة العلوية المحملة

(حسب الموديل)

تم تصميم آلية ضبط السلة الموجودة بالسلة العلوية للغسالة لكي تسمح بإيجاد مساحات أوسع في الجزء العلوي أو السفلي للغسالة حسب الحاجة بضبط ارتفاع السلة المحملة لأعلى أو لأسفل بدون إخراجها من الغسالة.

لرفع السلة:

1. (نمياً وأرسيلاً) يولعلآ ءلسلا يكلس دأ كسماً (أ) لعلآ معفراو

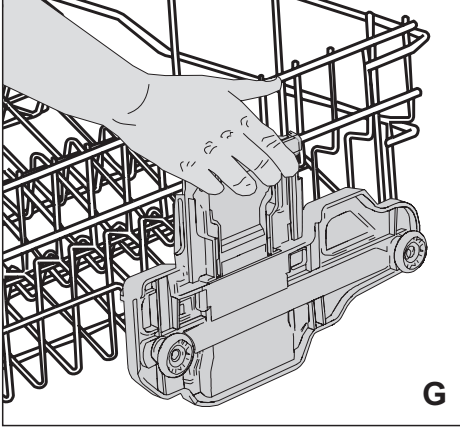

G

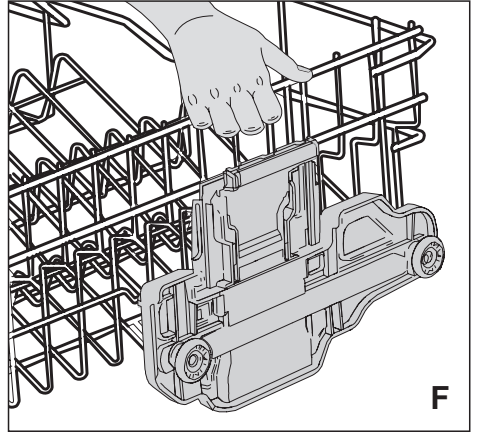

F

2. ءلسلا نمر ءلآا بنآلآ عفرفل ءوطءلا سفدررك
3. امهل ءلسلا عافءرا طبعء ءبلاً يبنآلا كن أ دكأء (لعلآ وأ لفسلاً) لولسما سفن

ءلسلا ضفء:

1. طبعء ءبلاً لعل ءوؤملا ءلازملا لعل طغضا ءلسلا ضفء (رسيلاً وأ نمياً) ءلسلا عافءرا (ب).
2. ءلسلا نمر ءلآا بنآلآ ضفء ءوطءلا سفدررك
3. امهل ءلسلا عافءرا طبعء ءبلاً يبنآلا كن أ دكأء (لعلآ وأ لفسلاً) لولسما سفن

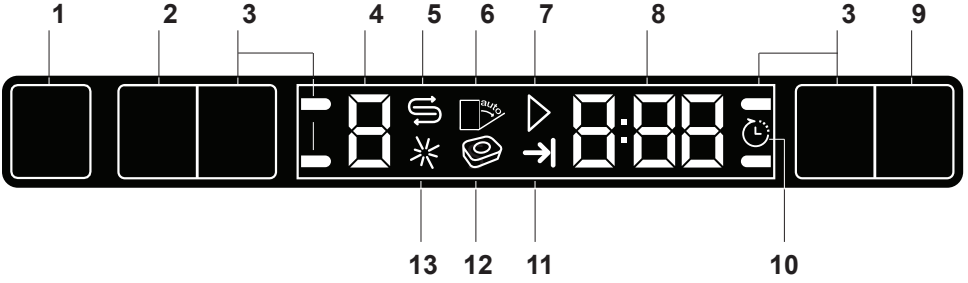

1. ليغشتلا فاقيا/ليغشتلا رز
2. (ناوٲ 3) جمانربلا عاغللا / جمانربلا رايخا رز
3. تقيطولا رارزاً
- FI وظيفة "نصف الحمولة" (Half Load)
- Fast F2 + وظيفة
- Extra Drying F3 وظيفة
- F4 وظيفة Tray Wash
4. جماربلا رشوم
5. قوحسمللا رشوم
6. (غير مستخدم)
7. عاغللا و ادبلا رشوم
8. جمانربلا دم /تقولا ريخاٲ رشوم
9. تقولا ريخاٲ رز
10. تقولا ريخاٲ رشوم
11. جمانربلا تياهنذ رشوم
12. (غير مستخدم)
13. فطشلا دعاسم رشوم

### إعداد الغسالة

1. قابضلاً /تلاساغ بابا حتفا.
2. ليلذ يذ قدارولا تاميلعتلا بسد قابضلاً عض.
3. تيفلسلاو تبولعلا نيتحورملا نارود نم ققت.
4. فظنملا عزوم يذ فظنملا نم تيسانم تيمك عض.
5. دعاسمو قوحسمللا ي رشوم ءعاضا نم ققت.
- اذا فطشلا دعاسم وأو قوحسمللا فضاو فطشلا رملأا مزلا

### اختيار البرنامج

1. فاقيا/ليغشتلا On / Off رزلا ي لع طغضا.
- تلاساغلا ليغشتلا (ليغشتلا)
2. ميق طسومتو جماربلا تانايد لودج" رظنا.
- ليسغلا بسانم ليسغ جمانرب رايخلا "كلاهنسلا قابضلاً
3. يتلا جمانربلا ادبيسد، تلاساغلا بابا قلعنذ أن درجم.
- لمعلا ب رايخا مٲ

### الأزرار

#### زر التشغيل/إيقاف التشغيل

عند الضغط على زر On / Off (تشغيل/إيقاف التشغيل)، يضيء المؤشر على الشاشة في وضع ON (التشغيل). يطفأ المؤشر في وضع OFF (إيقاف التشغيل).

#### زر اختيار البرنامج / إلغاء البرنامج

اضغط على هذا الزر إلى أن يظهر البرنامج المطلوب على مؤشر البرنامج. لإلغاء البرنامج قيد التشغيل، اضغط مطولا على زر اختيار البرنامج/إلغاء البرنامج لمدة 3 ثوان.

#### أزرار الوظيفة

إذا قمت بضغط أحد أزرار الوظائف خلال اختيار البرنامج أو تأخير الوقت، سوف تسمع إشارة تنبه أن الوظيفة ذات الصلة معتمدة من قبل البرنامج المحدد. سوف يتم تفعيل الوظيفة التي تم اختيارها حين إضاءة الوظيفة التي تم اختيارها. لإلغاء الوظيفة التي تم اختيارها، اضغط مطولا على زر الوظيفة إلى أن يخفي مؤشر الوظيفة.

جدول البرامج								
رقم البرنامج	1	2	3	4	5	6	7	8
اسم البرنامج	Eco *	تقني	AquaFlex	شديد	متوسط	رفيق	متوسط 30	غسيل تخصصي
درجة حرارة التنظيف	50 °C	40-65 °C	-	70 °C	70 °C	40 °C	35 °C	-
اسم البرنامج	InnerClean	يحدد درجة التسخين المناسب للبرامج الأكثر سلامة ويضبط درجة الحرارة وتحمية مياه الغسل بالأحماض اللازمة بحيث تتحلل هذا البرنامج عندما يكون الحمل على نتائج مرضية، ويوصى باستخدام هذا البرنامج مع صنف خاص بالبخار.	البرامج الغسيل الأكثر سلامة التي توفر الألياف اليومية مؤسفة الألياف التي توضع في وقت العمل تقريبا. مناسب لجميع أنواع الألياف.	مناسب أيضا للألياف شديدة البرامج الغسيل الأكثر سلامة التي تشمل العناصر الاصطناعية. ينبغي تجنب غسل العناصر اللاصقة في السلة الغزيرة، يمكن أيضا غسل الألياف والسراشي في السلة العادية.	برامج الغسل القوي الذي الاصباح والأربعة الألياف، الاصباح فوق يتم غسلها بأسرع الطرق.	برامج خاص لتنظيف لطيف مناسبة للبرامج الغسولة الاصباح فوق يتم غسلها بأسرع الطرق.	مناسب للألياف قليلة الاصباح والتي تم حكها أو من الألياف الزجاجية لثقبية تنظيفها مسبقا.	مناسب لإزالة بقايا الطعام في الأطباق المصنوعة والتي ترك لتتراكم في السلة لأيام قليلة، وبالتالي تتبع برامج الراحة الكبرى.
مواد التنظيف 5 سم <sup>3</sup> ب 5 سم <sup>3</sup> 15 سم <sup>3</sup> ب 15 سم <sup>3</sup> 25 سم <sup>3</sup> ب 25 سم <sup>3</sup> 5 سم <sup>3</sup> ب 5 سم <sup>3</sup>	-	متوسط إلى مرتفع	متوسط	عالي	متوسط	قليلة	قليلة	-
قبل الغسيل	+	+	+	+	+	+	+	+
غسيل	+	+	+	+	+	+	+	-
تجفيف	+	+	+	+	+	+	-	-
المدة (دقائق)	75	110-200	189	156	58	102	30	15
المياه (ل)	14,4	10,2-14,4	18,6	16,2	10,2	13	10,4	4
الطاقة (كWh و kWh)	0,70	0,90-1,45	1,36	1,43	1,30	0,92	0,80	-

تم تحديد قيم الاستهلاك المعروضة في هذا الجدول تحت ظروف قياسية. قد تقع بعض الخلافات في بعض الظروف العملية. \* البرنامج المرجعي للاختيار بشكل  
يجب إجراء الاختبارات طبقاً للمعيار EN 50242 باستخدام موزع متساوي بمسحوق ممتنع والماء بالكامل، وخران مساعد التنظيف وبرنامج الاختيار.

## الوظائف المساعدة

تم تصميم برامج الغسيل في الغسالة للحصول على أفضل نظافة، مع الأخذ في الاعتبار نوع الاتساخ ودرجة الاتساخ وخصائص الأطباق التي يتم غسلها. تعمل الوظائف المساعدة على الحفاظ على الطاقة، المياه والوقت.

- i** الوظائف الإضافية غير مناسبة لكل برامج الغسيل.  
**i** الوظائف الإضافية غير مناسبة لكل برامج الغسيل. سيطراً مؤشراً الوظيفة المساعدة التي لا تتوافق مع البرنامج.

## وظيفة "نصف الحمولة" (Half Load)

يستخدم لتشغيل الغسالة بدون تحميلها بالكامل.

يستخدم لتشغيل الغسالة بدون تحميلها بالكامل.

1. عاشت أمفك ماسغلا يف قابلاً لا لمحتبة.

2. On/ رزلا إلى طغضاب ماسغلا ليغشت فقوا.

(ليغشتلا فاقيا/ليغشتلا) Off

3. Half رزلا إلى طغضاب بولطما جمانربلا ددح.

فصنر شوم رهطيس. (ملومحا فصنر) Load

مسانلا إلى طغضاب بولطما

4. رز إلى طغضاب ديدجلا جمانربلا ليغشت أديا.

لليغشتلا (دب) Start / Pause / Cancel

عرا قترم (ماغللا/تقوما فاقيللا)

4. مدي ذللا جمانربلا أدب قابلاً ماسغلا بباب قلعاً.

اقبسمه رايتخا

. بفضل وظيفة نصف الحمولة يمكنك توفير كل من المياه والطاقة أثناء استخدام سلتى الغسالة العلوية والسفلية



## Fast+ وظيفة

تقل هذه الوظيفة من وقت دورة الغسيل المحددة وتقل استهلاك الماء عن طريق تمكين الغسيل تحت ضغط أعلى.

## Extra Drying وظيفة

توفر أداء تجفيف أكثر كفاءة.

## Tray Wash تفيظو

قم باختيار البرنامج المكثف 70 درجة واضغط وظيفة لتشغيل هذه الوظيفة.

## خاصية الكشف التلقائي عن منظمات

يتوفر الجهاز على خاصية الكشف التلقائي لنوع المنظمات وضبط برنامج الغسيل ونظام التجفيف للحصول على أفضل أداء. إذا تم استخدام أقراص التنظيف، يمكن تمديد مدة البرنامج 20 دقيقة من أجل تحسين أداء غسيل وتجفيف الأطباق.

## إلغاء تنشيط:

1. و، رخأتما عدبلا رز طغضاب مة، زاهجلا ليغشت دعب إلى طغضاب يف رمستا، تقولا سفدي P رارزاً دعبلا لمكتين 1، 2، 3. مسانلا إلى
2. لبطعة مة. a: عضولا ليعقتا P رزلا طغضاب عضولا ددح تاظنملا نع ناقنلا فشكلا قزيم ناكما ددح "a:1" عضولا ددح مهنكمت و "a:0" تقولا ريخأت رز إلى طغضاب بولطما
3. On/ رزلا إلى طغضاب ماسغلا ليغشت فقوا.

(ليغشتلا فاقيا/ليغشتلا) Off

## الإضاءة الداخلية (حسب الموديل)

تحتوي بعض الموديلات على الإضاءة الداخلية لإضاءة داخل الجهاز عند فتح الباب.

## تغيير إعدادات الإضاءة الداخلية

1. بعد تشغيل الجهاز، قم بضغط زر البدء المتأخر، و أزرار P+ في نفس الوقت. استمر في الضغط إلى أن يكتمل العد 1، 2، 3 على الشاشة.
2. اضغط الزر P+ لتفعيل الوضع L: عند وضع "L:0"، يتم وقف تشغيل الإضاءة الداخلية و يتم تشغيل الوضع "L: 1". حدد الوقت المطلوب بالضغط على زر تأخير الوقت.
3. أوقف تشغيل الغسالة بالضغط على الزر On/ Off (التشغيل/إيقاف التشغيل).

## إضاءة الأرضية

تحذير يظهر أن الجهاز في مرحلة الغسيل

## (حسب الموديل)

يعكس جهازك ضوءاً على الأرض أثناء عملية الغسيل. ينطفئ الضوء بعد نهاية عملية الغسيل.

يتم تنشيط الإضاءة تلقائياً عند بدء تشغيل برنامج الغسيل وتظل مضاءة حتى نهاية البرنامج.



لا يمكن إلغاء إضاءة الأرضية من قبل المستخدم.





## جدولة وقت الغسيل

## تأخير الوقت

إذا تم تطبيق التعريف الجمركية في منطقتك يمكنك استخدام وظيفة تأخير الوقت لغسيل الأطباق خلال الساعات المناسبة.

يمكن تأخير بدء البرنامج المحدد 24 ساعة.

1. رابتخا دعب تقولا ريخأت تفيظو رزى لىء طغضا. ىرخلأا ءدعاسملا فئاظولاول لىسغلا جمانرب
2. ضررعيس، تقولا ريخأت رزى لىء طغضلا درجمب. رشؤم أدبيسو "0:30" ءشاشلا تامولعم طخ ضرىمولال فى ءيلمرلا ءعاسلا
3. ريخأت رزى لىء طغضلاب بولطملا تقولا ددح 6 ىء ءقبيء 30 لىء دعب تقولا دادزيس . تقولا فى ءعاس 24 ىللا ءعاس لىء دعب كئذ دعب وءعاس رزلا. ىللا ءهيف طغضء ءرم لك
4. ريخأت تفيظو دادءا دعب ءماسغلا باب قءاغأ . لىغشء أدبيس، تقولا ريخأت ىهئتين نا مو. تقولا لىناقءلا ددحملال جمانربلا

## تغيير الإعدادات أثناء تمكين وظيفة تأخير الوقت

أثناء تفعيل وظيفة تأخير الوقت، لا يمكنك تغيير برنامج الغسيل والوظائف المساعدة الأخرى أو وقت التأخير.

## ❗ فئاظولال و جمانربلا رييعء/طبض نكمى لا.

جمانربلا أدب دعب ءعاسملا

## إلغاء وظيفة تأخير الوقت

1. فاقبىللا/ءاغلللا/ءدبلا رزى لىء لاوظم طغضا . ناوئء 3 ءءملا تقؤملا
2. لكش ىللا ىلزانءلا دءلا ءشاشلا ىللا رھظيس "1"، "2"، "3" طغضى فى رمنءس نىء فى" رشؤم فاقبلا مءب فوس . جمانربلا ءاغلا / رابتخا طخ ىللا ءاغلللا. ءقلم ءقباھء دءع تقولا ريخأت ءشاشلا تامولعم
- ❗ ءاغلا دعب دببج اجمانرب لىغشء ءدبو رابتخا لك نكمى. تقولا ريخأت تفيظو
- ❗ لىغشء دعب تقولا ريخأت تفيظو طبض نكمىلا . جمانربلا

## بدء تشغيل البرنامج

أغلق باب الجهاز لبدأ التشغيل بعد اختيار البرنامج و الوظيفة المساعدة.

❗ افقو ءاملا رسء ءءلا ءعب ءماسغلا موقت ن أن نكمى تقولا ريغئين ن أن نكمى امك . ءاملا رسء ىو ءسمل

ءءءء بسء لكئو جمانربلا لىغشء ءانءا ىللا مءبلا ءءءءو ءماسغلا بىكرت ن اكم. فى ءطىءملا ءرارءلا قباظلأا دءعو ءاملا ءرارء

❗ . اءلغشء ءانءا ءماسغلا ءءء مدء ىللا صرءا . باب ءءء دءع ءرءبلا ضءب ءرءء ءءء رءءلا ءوء ءماسغلا

❗ مابقلا تقؤملا فءقوئلا ءعضو فى ءماسغلا ىقئبء قباظلأا ءماسغلاب ءوجوملا ءاملا ن صرءلا باب مءءءمءملا قوئبء فى فءطشلا ءقمامول ل ماكلاب فى فءءءا . عضو فى لىغشءلا ءبائءس

## إلغاء البرنامج

اضغط مطولا على زر البدء / الإلغاء / إيقاف المؤقت لمدة 3 ثوان. حرر الزر عندما يومض مؤشر بدء التشغيل / إيقاف المؤقت / الإلغاء.

بمجرد أن تغلق باب الغسالة، يتم إكمال الصرف في 2 دقيقة وتصدر الغسالة صوت تنبيه مسموع عند اكتمال هذه العملية.

❗ فى فءطشلا دءاسم وأ فظنملا ن مابقبء ءجوء ءءء لءعقاب اءلسء مءب ءلا ءعقلا ىللا ءو ءماسغلا جمانربلا فاقبلا مءب ءلا قوئطلا بسء ىللا لكئو ءاغلللا اءء ءوئء. تقو فى ءهيف قباظلا

## مؤشر المسحوق (☹)

يُرجى مراجعة مؤشر المسحوق بالشاشة لمعرفة ما إذا كانت كمية المسحوق بالغسالة كافية أم لا. تحتاج إلى إعادة ملء صندوق المسحوق عندما يظهر مؤشر تحذير عدم وجود مسحوق على شاشة الغسالة.

❗ تم توضيح عملية ضبط مستوى عسر الماء في قسم نظام معالجة عسر الماء.

## مؤشر مساعدة الشطف (☼)

يُرجى مراجعة مؤشر في الشطف بالشاشة لمعرفة ما إذا كانت هناك كمية مناسبة من مساعدة الشطف بالغسالة أم لا. يتعين إعادة ملء صندوق مساعد الشطف عندما يظهر مؤشر تحذير عدم وجود مساعد الشطف على شاشة الغسالة.

## نهاية البرنامج

❗ رءببس، لىغشء دبءء ىءلا جمانربلا ءهئءا دءء. ءماسغلا لىغشء فاقبلا كءهببءلا ءعقءم ءهببء ءوصء ن لبقء ءبءعم ءارءء ل لاءء ءهببءلا ءراشء رءبءس فءقوئء

سببىء مؤشر نهاءة البرنامج بمءءء أن ءنءهف ءسالة



## InnerClean

يوصى باستخدام هذا البرنامج كل 2-1 شهر لتنظيف الجهاز و النظافة اللازمة. يجب تشغيل هذا البرنامج عندما يكون الجهاز فارغاً. للحصول على نتائج مرضية، يوصى باستخدام هذا البرنامج مع منظف خاص بالجهاز.

لا تستخدم برنامج تنظيف الجهاز لتنظيف الأطباق. بما أنها تعمل في درجات حرارة عالية، فهي ضارة بالأطباق.



الأطباق.

1. تمكينها بآباجتفا.
  2. "ليغشتا فائق/ليغشتا" رزلا إلى طغضا. زاهجلا ليغشتا فائقاً
  3. روبصلا قلاغاً.
  4. طناحلا ذخام ن م يبرهكلا رايتلا س باق ل صفا.
- i** دعب ايقاقت زاهجلا ليغشتا فاقو متي، تقاطلا ريفوتلا جمانربلا ليغشتا دعب متي مل اذلا وأ جمانربلا تياهن.
- i** دعب ايبيرقت بتقيقت 15 دتملا قلاسلغا ي ف قباطلا كرتا ي ف قباطلا فجتسد تيد. دربت ي تكلفنو اهليسد عانتاً لايلا احوتم قلاسلغا بابا تكترت اذلا قفا تقو تدايز ي لعل رملا اذهل معيس. تيد. قرتقا مده قلاسلغا فيفجت تيلاعف

### تحذير من انقطاع الماء

إذا تم قطع المياه أو تم غلق صنبور المياه سيتعذر على الجهاز التزود بالمياه، و ستومض حينها أيقونة E: ٠٢ على مؤشر البرنامج. طالما استمرت المشكلة، سيتوقف برنامج الغسيل وسيتم فحص مدخل المياه بشكل منتظم من قبل الجهاز. عندما يتم استعادة المياه، سوف تختفي أيقونة E: ٠٢ بعد قوّة وجيزة و يستأنف برنامج الغسيل العمل.

### تحذير من زيادة منسوب المياه

إذا أخذ الجهاز الكثير من المياه أو كان هناك تسرب في أحد العتناصر سيكشف الجهاز هذا الخل و ستظهر أيقونة E: ٠١ على مؤشر البرنامج. إذا استمر المياه بالتدفق بشكل سليم سيتم تفعيل الوغاريتمات لتفريغ المياه. إذا توقف تدفق المياه و تم ضمان السلامة، ستختفي حينها أيقونة E: ٠١ إذا لم تختفي E: ٠١، فهناك خطأ دائم. في هذه الحالة يجب الاتصال بالخدمة المعتمدة.

إذا تم تنظيف الغسالة بانتظام فسيتمد عمرها الافتراضي ويقل عدد المشكلات التي تظهر بشكل متكرر.

افصل المنتج عن التيار الكهربائي وأغلق الصنبور قبل القيام بإجراءات التنظيف.



لا تستخدم مواد كاشطة للتنظيف.



قم بتنظيف الفلاتر والمراوح مرة كل أسبوع على الأقل ضماناً لكفاءة عمل الغسالة.



### تنظيف الفلاتر

قم بتنظيف الفلاتر مرة واحدة كل أسبوع على الأقل لكل تعمل الغسالة بكفاءة. تحقق إذا كانت هناك بقايا طعام في الفلاتر. إذا كانت هناك بقايا طعام في الفلاتر، فأخرجها ونظفها جيداً تحت ماء جارٍ.

1. داوملاً رتلفو (1) تقيّداً داوملاً رتلفو ريودتبقم جراخلا بمذجوة عاسلا براقع سكه (2) تمشخا (أ) مئاكم نم.

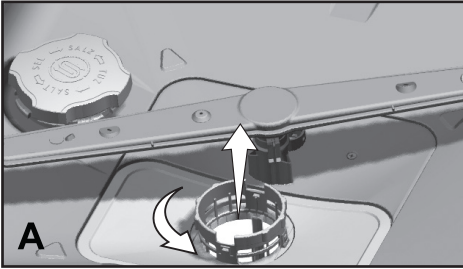

2. مئاكم نم (3) كي كيتسلا بلا / يندعماً رتلفاً بحسباً (ج).

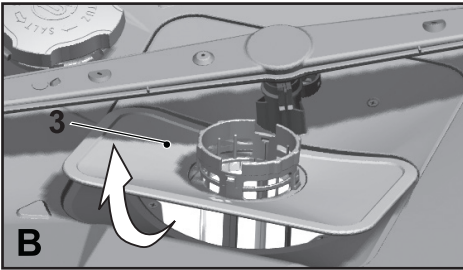

3. جرخأ تمشخا داوملاً رتلف نيناسللاً يدع طغصاً (ب) مئاكم نم تمشخا داوملاً رتلف.

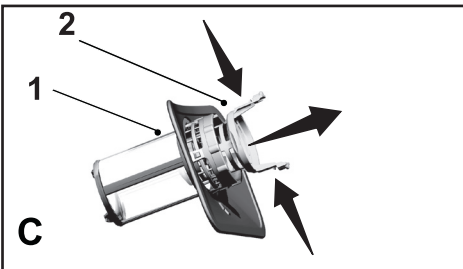

### تنظيف السطح الخارجي للغسالة

قم بتنظيف السطح الخارجي وجوانات باب الغسالة بمادة تنظيف وقطعة قماش مبللة. نظف لوحة التحكم فقط بقطعة قماش مبللة.

### تنظيف الجزء الداخلي للغسالة

- نظف الجزء الداخلي من الغسالة والخزان عن طريق تشغيل برنامج الغسيل التحصيلي بدون استخدام منظف أو عن طريق برنامج غسيل طويل مع استخدام منظف حسب درجة الاتساخ.
- إذا بقي الماء في الغسالة، فقم بصرف الماء من خلال القيام بالإجراءات المذكورة في موضوع "إلغاء البرنامج". إذا تعذر صرف الماء، فقم بتنظيف أي رواسب متبقية ومتركمة في قاع الغسالة حيث إنها تعيق مسار الماء.

### تنظيف المراوح

قم بتنظيف المراوح مرة واحدة كل أسبوع على الأقل لكل تعمل الغسالة بكفاءة.

### المروحة السفلية

تأكد إذا ما كانت الفتحات الموجودة في المروحة السفلية (1) مسدودة. إذا كانت مسدودة، فقم بتنظيف. اجذب المروحة السفلية لأعلى لإخراجها (أ ، ب).

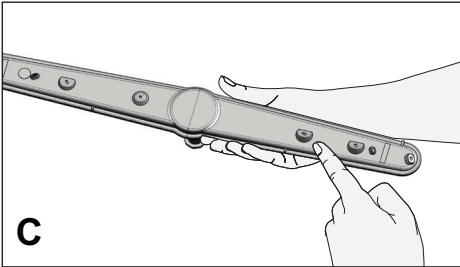
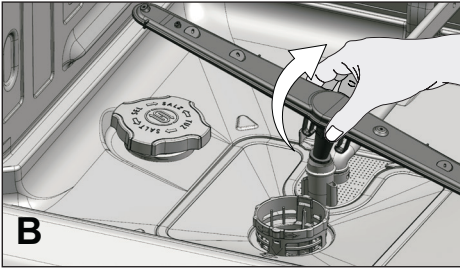
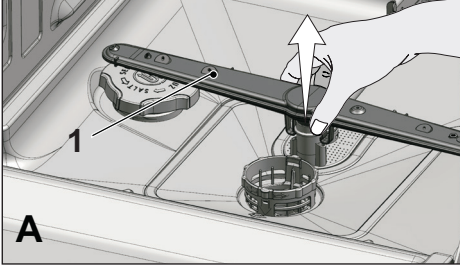

4. غطساووب روينصلا عام تحت ثلاثا رتلافا فظنق ؤاشرف.
5. بي كيتسلابل / يندعما رتلافا بيكر تدعأ
6. ؤتقيدلا داوملا رتلفي في ؤنشلدا داوملا رتلف عض رتلف ردأ. ج يحصلا ل كشب هناكمي في معضو نم دكأ ؤمسدي ؤدعاسلا برءاء ما ؤتبا ؤنشلدا داوملا " ؤقظظ " ؤوصد

لا تشغل الغسالة بدون فلتر.



يؤدي تركيب الفلتر بشكل خطأ إلى تخفيض كفاءة الغسيل.



### تنظيف فلتر الخرطوم

إن الأضرار التي تلحق بالغسالة والتي قد تنتج عن ملوثات صادرة من مصدر المياه المحلي أو تركيب الماء الخاص بك (مثل الرمال أو الأتربة أو الصدأ... الخ) يمكن تجنبها بواسطة الفلتر المركبة على خرطوم منفذ المياه. تأكد من أن الفلتر والخرطوم يتم تنظيفهما بشكل منتظم و قم بتنظيفها إذا لزم الأمر.

1. موطرخلا عزناو مايملا روينصق لءأ
2. رءا ؤام ؤحء مفظنو رتلافا جرخأ
3. موطرخلا هناكمي في ؤفيطنت مءي ذلا رتلافا عض
4. روينصلا في موطرخلا بيكر تءمء

(حسب بعض الطراز)

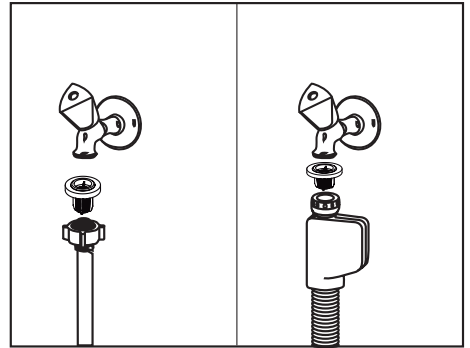

## المروحة العلوية

تأكد إذا ما كانت الفتحات الموجودة في المروحة العلوية (1) مسدودة. إذا كانت مسدودة، فقم بتنظيف. قم بتدوير الصامولة لليسار لإخراج المروحة العلوية (أ ، ب).  
تأكد من أن الصامولة مُحكمة جيدا عند تركيب المروحة العلوية.

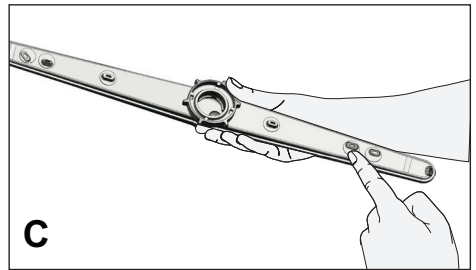
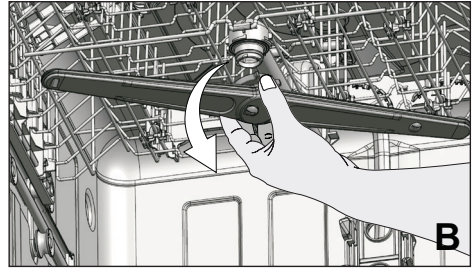
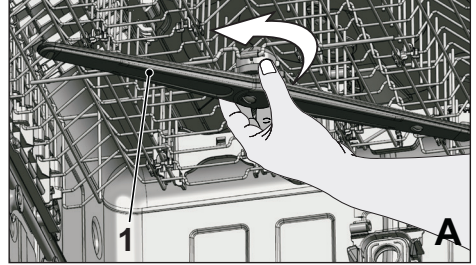

**الغسالة لا تعمل.**

- كابل التيار منزوع من مصدر التيار الكهربائي. <<< تحقق من أن كابل التيار الكهربائي متصل بالتيار الكهربائي.
- المنصهر محترق. <<< افحص المنصهر الموجود في المنزل.
- المياه مقطوعة. <<< تأكد من أن صنبور منفذ المياه مفتوحا.
- باب الغسالة مفتوحا. <<< تأكد من إغلاق باب الغسالة.
- لم يتم الضغط على زر التشغيل / إيقاف التشغيل. <<< تأكد من أنك قد قمت بتشغيل الغسالة بالضغط على زر التشغيل / إيقاف التشغيل.

**الأطباق المغسولة ليست نظيفة**

- لم يتم وضع الأطباق في مكانها الصحيح في الغسالة. <<< قم بتحميل الأطباق كما هو وارد في دليل المستخدم.
- البرنامج الذي تم اختياره غير مناسب. <<< اختر برنامجا ذا درجة حرارة أعلى ووقت غسيل أطول.
- المراوح لا تدور. <<< قبل بدء تشغيل البرنامج، تأكد من أن المراوح العلوية والسفلية تدور بحرية عن طريق تدويرها باليد.
- فتحات المروحة مسدودة. <<< قد تكون فتحات المروحتين العلوية والسفلية مسدودة ببقايا طعام مثل بذور الليمون.
- قم بتنظيف المراوح كما هو موضح في قسم "التنظيف والعناية".
- الفلاتر مسدودة. <<< تأكد من أن نظام الفلتر نظيفا. قم بتنظيف نظام الفلتر كما هو موضح في قسم "التنظيف والعناية".
- تم تركيب الفلاتر بشكل خطأ. <<< افحص نظام الفلتر للتأكد من تركيبه بشكل صحيح.
- تم تحميلها السلال بشكل زائد. <<< لا تزيد حمولة السلات عن طاقتها.
- المنظف مخزن في ظروف غير مناسبة. <<< إذا كنت تستخدم منظفا مسحوقا، فلا تخزنه في أماكن رطبة بعد فتح عبوته. أحفظه في علبة مغلقة، إن أمكن. ولسهولة التخزين، نوصي باستخدام أقراص التنظيف.
- المنظف غير كافٍ. <<< إذا كنت تستخدم منظفا مسحوقا فقم بضبط كمية المنظف وفقا لدرجة اتساخ الأطباق و/أو تعريفات البرنامج. نوصي باستخدام منظفات حيوب للحصول على أفضل النتائج.
- مساعد الشطف غير كافٍ. <<< افحص مؤشر مساعد الشطف وأضف مساعد الشطف إذا كان ضروريا. قم بزيادة إعداد مساعد الشطف إذا كانت هناك كمية كافية من مساعد الشطف في الغسالة.
- غطاء موزع المنظف مفتوح. <<< تأكد دائما من أن غطاء موزع المنظف مغلق بإحكام بعد كل مرة تملنه فيها بالمنظف.

**الأطباق ليست جافة في نهاية الدورة.**

- لم يتم وضع الأطباق في مكانها الصحيح في الغسالة. <<< ضع الأطباق بطريقة بحيث لا تتراكم المياه داخلها.
- مساعد الشطف غير كافٍ. <<< افحص مؤشر مساعد الشطف وأضف مساعد الشطف إذا كان ضروريا. قم بزيادة إعداد مساعد الشطف إذا كانت هناك كمية كافية من مساعد الشطف في الغسالة.
- تم تحميل الغسالة مباشرة بعد انتهاء البرنامج. <<< لا تفرغ الغسالة بعد اكتمال غسيل الأطباق مباشرة. قم بفتح الباب قليلا وانتظر حتى يتم تبريد البخار الداخلي لفترة. قم بإفراغ الأطباق بعد أن تبرد القطع إلى مستوى قابل للمس. ابدأ عملية تفرغ الغسالة من السللة السفلية. وبالتالي، يمكن تجنب تساقط المياه المتبقية على قطعة ما في السللة العلوية على قطعة ما في السللة السفلية.
- البرنامج الذي تم اختياره غير مناسب. <<< نظرا لأن درجة حرارة الشطف تكون منخفضة في البرامج ذات الدورة القصيرة، فإن جودة التجفيف ستقل. قم باختيار برامج ذات دورات أطول للحصول على نتائج أفضل للتجفيف.
- تنخفض جودة أسطح أدوات المطبخ. <<< يتعذر الحصول على نتائج الغسيل المطلوبة في أدوات المطبخ التي انخفضت جودة أسطحها وليس من المناسب أن تستخدم هذه الأدوات بسبب بعض الاعتبارات الصحية. كما أن الماء لا يمكن أن يتدفق بسهولة على الأسطح التي انخفضت جودتها. لا يوصى بغسل أدوات المطبخ تلك في غسالة الأطباق.



من الطبيعي أن تكون بعض الشكاوى بشأن أدوات المطبخ المصنوعة من التفلون. وهذا الأمر يتعلق بتكوين التفلون. ونظرا لاختلاف درجات شد الأسطح للتفلون والماء، فستبقى قطرات الماء كنوع من الحبيبات على أسطح التفلون.

#### شاي، قهوة أو أحمر شفاه بقع ملتصقة على الأطباق.

- البرنامج الذي تم اختياره غير مناسب. << اختر برنامجا ذا درجة حرارة أعلى وقت غسيل أطول.
- تنخفض جودة أسطح أدوات المطبخ. << قد لا يتم تنظيف بقع الشاي والقهوة أو الأنواع الأخرى من الصبغ في الغسالة عندما تكون قد تغلغلت عبر الأسطح. يتعذر الحصول على نتائج الغسيل المطلوبة في أدوات المطبخ التي انخفضت جودة أسطحها وليس من المناسب أن تستخدم هذه الأدوات بسبب بعض الاعتبارات الصحية. لا يوصى بغسل أدوات المطبخ تلك في غسالة الأطباق.
- المنظف مخزن في ظروف غير مناسبة. << إذا كنت تستخدم منظفا مسحوقا، فلا تخزنه في أماكن رطبة بعد فتح عبوته. أحفظه في علبه مغلقة، إن أمكن. ولسهولة التخزين، نوصي باستخدام أقراص التنظيف.

#### وجود بقايا كلسية على الأطباق وتكتسب الألوان الزجاجية لونا غامقا.

- مساعد الشطف غير كاف. << افحص مؤشر مساعد الشطف وأضف مساعد الشطف إذا كان ضروريا. قم بزيادة إعداد مساعد الشطف إذا كانت هناك كمية كافية من مساعد الشطف في الغسالة.
- إعداد درجة عسر الماء منخفض أو كمية المسحوق ليست كافية << قم بقياس درجة عسر الماء من مصدر إمداد المياه بشكل صحيح وافحص إعداد درجة عسر الماء.
- تسرب المسحوق. << يجب مراعاة ألا ينسكب المسحوق حول فتح تعبئة المسحوق أثناء إضافته المسحوق. تأكد دائما من أن غطاء صندوق المسحوق مغلق بإحكام بعد كل مرة تملئه فيها بالمسحوق. قم بتشغيل برنامج الغسيل التحضيرى لتنظيف المسحوق المسكوب داخل الغسالة. نظرا لأن حبيبات المسحوق التي تظل تحت الغطاء ستدوب أثناء الغسيل التحضيرى، وهو الأمر الذي يتسبب في فك الغطاء، لذا يجب أن تتحقق من الغطاء مرة أخرى بعد انتهاء البرنامج.

#### توجد رائحة مختلفة في الغسالة.



يوجد لغسالة الأطباق الجديدة رائحة مميزة. فسوف تتلاشى بعد مرتين غسيل.

- الفلاتر مسدودة. << تأكد من أن نظام الفلتر نظيفا. قم بتنظيف نظام الفلتر كما هو موضح في قسم "التنظيف والعناية".
- يتم الاحتفاظ بالأطباق المتسخة في غسالة الأطباق لمدة 2 - 3 أيام. << إذا لم تعترم بدء تشغيل الغسالة مباشرة بعد وضع الأطباق فيها، فأخرج البقايا الموجودة على الأطباق وقم بتشغيل برنامج الغسيل التحضيرى بدون إضافة منظف لمدة 2 يومين. في مثل هذه الحالات، لا تعلق باب الغسالة تماما لتجنب تراكم الروائح في الغسالة. كما يمكن أيضا استخدام مزيلات الروائح التجارية أو منظفات الغسالة.

#### تراكم الصدأ أو بهتان اللون أو تدهور جودة أسطح الأطباق.

- تسرب المسحوق. << قد يتسبب المسحوق في تدهور أو أكسدة الأسطح المعدنية. يجب مراعاة ألا ينسكب المسحوق حول فتح تعبئة المسحوق أثناء إضافته المسحوق. تأكد دائما من أن غطاء صندوق المسحوق مغلق بإحكام بعد كل مرة تملئه فيها بالمسحوق. قم بتشغيل برنامج الغسيل التحضيرى لتنظيف المسحوق المسكوب داخل الغسالة. نظرا لأن حبيبات المسحوق التي تظل تحت الغطاء ستدوب أثناء الغسيل التحضيرى، وهو الأمر الذي يتسبب في فك الغطاء، لذا يجب أن تتحقق من الغطاء مرة أخرى بعد انتهاء البرنامج.
- بقايا الطعام الملحة تظل على الأطباق لفترة طويلة. << إذا تم الاحتفاظ بالفصيات المتسخة بمثل هذه الأطعمة في الغسالة، فيجب إزالة الأوساخ بواسطة الغسيل التحضيرى أو يجب غسل الأطباق وعدم الاحتفاظ بها.
- لم يتم تأريض التركيب الكهربى. << تحقق إذا كانت الغسالة موصلة سلك التأريض. وإلا فإن الكهرباء الاستاتيكية التي تنشأ في الغسالة قد تتسبب في إحداث خدوشا ومنحنيات على الأسطح المعدنية مخلفة وراءها بعض

- المسام وهو الأمر الذي يتسبب في إزالة الطبقة الواقية على الأسطح وتتسبب في بهتان اللون.
- تم استخدام منظفات شديدة مثل المبيضات. << تتلف الطبقة الواقية الموجودة على الأسطح المعدنية وتفقد فعاليتها بمرور الوقت عندما تحترق بمنظفات مثل المبيضات. لا تغسل الأطباق بالمبيضات.
- الأشياء المعدنية وخاصة مثل السكاكين المستخدمة لأغراض غير تلك المخصصة لها. << قد تتلف الطبقة الواقية لحواف السكاكين عندما يتم استخدامها لأغراض أخرى مثل فتح المعلبات. لا تستخدم أدوات المطبخ المعدنية في استخدامات غير تلك المخصصة لها.
- الفضيات المصنوعة من صلب مقاوم للصدأ رديء. << حيث يتعذر تجنب وقوع تآكل لتلك الأدوات، لذا يجب عدم غسلها في غسالات الأطباق.
- أدوات المطبخ المتآكلة بالفعل تم غسلها في غسالة الأطباق. << يمكن أن ينتقل الصدأ المتراكم على أداة ما إلى أسطح أخرى مصنوع من الصلب المقاوم للصدأ ويتسبب في تأكلها أيضا. الأشياء التي لا يجب غسلها في غسالة الأطباق.

#### يبقى المنظف في موزع المنظف .

- موزع المنظف كان مبتلا أثناء إضافة المنظف. << تأكد أن موزع المنظف مجفف تماما قبل ملئه بالمنظف.
- تمت إضافة المنظف بفترة طويلة قبل بدء عملية الغسيل. << يجب إضافة المنظف بفترة قصيرة قبل بدء عملية الغسيل.
- تجنب فتح غطاء موزع المنظف أثناء الغسيل. << ضع الأطباق بطريقة بحيث تمنع فتح غطاء موزع المنظف وتسرب المياه داخل الغسالة من المراوح.
- المنظف مخزن في ظروف غير مناسبة. << إذا كنت تستخدم منظفا مسحوقا، فلا تخزنه في أماكن رطبة بعد فتح عبوته. أحفظه في علب مغلقة، إن أمكن. ولسهولة التخزين، نوصي باستخدام أقراص التنظيف.
- فتحات المروحة مسدودة. << قد تكون فتحات المروحتين العلوية والسفلية مسدودة ببقايا طعام مثل بذور الليمون. قم بتنظيف المراوح كما هو موضح في قسم "التنظيف والعناية".

#### الرسومات والزخرفة الموجودة على سطح أدوات المطبخ تزول.

إن الأكواب أو الخزف المزخرف غير مناسبين للغسيل في غسالة الأطباق. كما لا يوصى مصنوعو الأنبيء الزجاجية والخزفية بغسيل هذه الأشياء في غسالات الأطباق أيضا.



#### وجود خدوش بالأطباق

يجب عدم غسل أدوات المطبخ المصنوعة من الألمونيوم في غسالات الأطباق.



- تسرب المسحوق. << يجب مراعاة ألا ينسكب المسحوق حول فتح تعبئة المسحوق أثناء إضافته المسحوق. يمكن أن يتسبب المسحوق المسكوب في إحداث خدوش بالأطباق. تأكد دائما من أن غطاء صندوق المسحوق مغلق بإحكام بعد كل مرة تملئه فيها بالمسحوق. قم بتشغيل برنامج الغسيل التحضيرى لتنظيف المسحوق المسكوب داخل الغسالة. نظرا لأن حبيبات المسحوق التي تظل تحت الغطاء ستندوب أثناء الغسيل التحضيرى، وهو الأمر الذي يتسبب في فك الغطاء، لذا يجب أن تتحقق من الغطاء مرة أخرى بعد انتهاء البرنامج.
- إعداد درجة عسر الماء منخفض أو كمية المسحوق ليست كافية << قم بقياس درجة عسر الماء من مصدر إمداد المياه بشكل صحيح وافحص إعداد درجة عسر الماء.
- لم يتم وضع الأطباق في مكانها الصحيح في الغسالة. << عند وضع الأكواب أو الأواني الزجاجية الأخرى في السلة يجب ألا تكون مستندة على الأطباق الأخرى ولكن على حواف أو أرفف السلة أو سلك حمل الزجاجات. حيث يمكن أن يؤدي ارتطام الأكواب ببعضها البعض أو بالأطباق الأخرى بسبب تأثير الماء أثناء الغسيل إلى كسرها أو إحداث خدوش على أسطحها.

تظل بعض البقع على الأكواب تشبه بقع اللبن والتي يتعذر إزالتها عند مسحها باليد. يظهر لون أزرق / قوس قزح عند تعريض الكوب للضوء.

- تم استخدام كمية كبيرة من مساعد الشطف. << قلل وضع ضبط مساعد الشطف. قم بتنظيف مساعد الشطف المسكوب عند إضافة مساعد الشطف.
- تآكل الزجاج بسبب الماء الناعم. << قم بقياس درجة عسر الماء من مصدر إمداد المياه بشكل صحيح وافحص إعداد درجة عسر الماء. إذا كان الماء ناعماً (>5 درجات عسر الماء)، فلا تستخدم مسحوقاً. اختر برنامجاً ذا درجة حرارة أعلى (مثل 60-65 درجة مئوية). يمكنك أيضاً استخدام منظفات واقية للزجاج وهي متوافرة في الأسواق.

#### تراكم الرغوي داخل الغسالة.

- تم غسل الأطباق بمنظف يدوي باليد ولكن لم يتم شطفها قبل وضعها داخل الغسالة. << لا تحتوي المنظفات اليدوية على مضاد الرغوة. لا توجد حاجة لغسيل الأطباق يدوياً قبل وضعها في الغسالة. يكفي أن تقوم بكشط الأوساخ الخشنة على الأسطح تحت ماء الصنبور بمنديل ورقي أو شوكة.
- انسكب مساعد الشطف داخل الغسالة أثناء إضافة مساعد الشطف. << يجب توخي الحذر وألا ينسكب مساعد الشطف داخل في الغسالة عند ملئه. قم بتنظيف أي كمية مسكوبة بمنشفة / منديل ورقي.
- ترك غطاء صندوق مساعد الشطف مفتوحاً. << تأكد دائماً من أن غطاء صندوق مساعد الشطف مغلق بإحكام بعد كل مرة تملئه فيها بمساعد الشطف.

#### أدوات المطبخ مكسورة.

- لم يتم وضع الأطباق في مكانها الصحيح في الغسالة. << قم بتحميل الأطباق كما هو وارد في دليل المستخدم.
- تم تحميلها السلال بشكل زائد. << لا تزيد حمولة السلات عن طاقتها.

#### يظل الماء في الغسالة بعد انتهاء البرنامج.

- الفلاتر مسدودة. << تأكد من أن نظام الفلتر نظيفاً. قم بتنظيف نظام الفلتر كما هو موضح في قسم "التنظيف والعناية".
- خرطوم الصرف مسدود. << افحص خرطوم الصرف. إذا كان ضرورياً، أخرج خرطوم الصرف وقم بتنظيف الانسداد وأدخله كما هو موضح في دليل المستخدم.

إذا تعذر مسح البرنامج على الرغم من اتباع التعليمات الواردة في هذا القسم، يرجى الاتصال بالموزع أو وكيل الخدمة المعتمد. لا تحاول مطلقاً أن تقوم بإصلاح المنتج المعطل بنفسك.

