

Γρήγορος οδηγός

Λειτουργία του προϊόντος

 Διαβάστε πρώτα την ενότητα «Οδηγίες Ασφαλείας»!

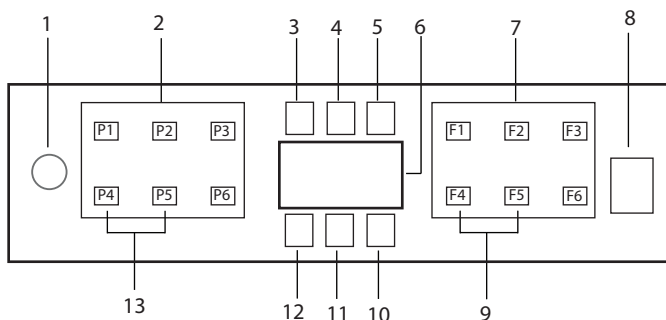

1. Κουμπί ενεργοποίησης/ απενεργοποίησης
2. Πλήκτρο Έναρξης / Παύσης / Ακύρωσης
3. Κουμπιά Επιλογής λειτουργίας
F1 Λειτουργία Hygiene Intense
F2 Super Gloss Λειτουργία
F3 Λειτουργία Χρονικής καθυστέρησης
F4 Λειτουργία Μισού φορτίου
4. SelfDry/Ένδειξη
5. Οθόνη
6. Ένδειξη Λειτουργίας προγράμματος
7. Προειδοποιητική ένδειξη Χαμηλής ποσότητας γυαλιστικού
8. Προειδοποιητική ένδειξη Χαμηλής ποσότητας ειδικού αλατιού
9. Πλήκτρο επιλογής ρυθμίσεων/Πλήκτρο προγράμματος
(Όταν χρησιμοποιείται για τις Ρυθμίσεις, η LED του πλήκτρου είναι σβηστή.)
10. Πλήκτρα επιλογής προγράμματος
11. Ένδειξη Κλειδώματος (πλήκτρων) προστασίας
12. Λειτουργία Κλειδώματος (πλήκτρων) προστασίας
13. Δε χρησιμοποιείται
14. SelfDry/Λειτουργία

Πίνακας Δεδομένων Προγράμματος και Μέσες Τιμές Καταναλώσεων

Αρ. Προγράμματος	1	2	3	4	5	6
Όνομα προγράμματος	Αυτόματη	Ενταστική	Eco *	Ευραβή	Quick&Shine (#)	Mini (#)
Θερμοκρασία πλύσης	40-65 °C Προσδιορίζει το βαθμό λερωμάτος των σκευών και καθορίζει αυτόματα τη θερμοκρασία και την ποσότητα του νερού πλύσιματος καθώς και το χρόνο πλύσιματος. Κατάλληλο για όλα τα είδη των σκευών.	70 °C Κατάλληλο για πολύ λερωμένα πιάτα, κατσαρόλες και τηγάνια.	50 °C Κατάλληλο για πλύσιμο πιάτων με κανονικό βαθμό λερωμάτος. Είναι το πιο αποτελεσματικό πρόγραμμα από την άποψη της συνολισμένης καταναλωσης ρεύματος και νερού. Αυτή χρησιμοποιείται για αξιολόγηση της συμμόρφωσης με την Οδηγία της ΕΕ περί οικολογικού σχεδιασμού.	40 °C Ειδικό πρόγραμμα για απολό καθάρσιμό των ευαίσθητων υφασμάτων.	60 °C Καθημερινό πρόγραμμα πλύσιματος κατάλληλο για κανονικά λερωμένα πιάτα με τον ταχύτερο τρόπο.	35 °C Κατάλληλο για ελαφρά λερωμένα καθημερινά πιάτα που έχουν σκουπιστεί ή προ-καθαριστεί.
Βαθμός λερωμάτος						
Πρόπλυση στους	Μέτρια έως πολύ	Πολύ	Μέτρια	Λίγο	Μέτρια	Λίγο
Πλύση στους	+	+	+	+	-	-
Στέγνωμα	+	+	+	+	+	+
Διάρκεια (σε λεπτά)	104-174	133	190	132	58	30
Νερό (λίτρα)	12,2-15,8	17,6	11,5	15,4	11,8	11,8
Καταναλωση ισχύος (kWh)	0,90-1,45	1,5	0,849	0,92	1	0,8

Χωρητικότητα Φόρτωσης: 14







Οι τιμές καταναλώσης που εμφανίζονται στον πίνακα έχουν ελεγχθεί σε τυποποιημένες συνθήκες. Οπότε μπορεί να υπάρξουν διαφορές σε πρακτικές συνθήκες. * Πρόγραμμα αναφοράς για ιασηπτικά δοκίμια. Οι δοκιμές σύμφωνα με το πρότυπο EN 50242 πρέπει να εκτελούνται με γεμάτο το δοχείο του αποσκληρυντή νερού, γεμάτη θήκη υφαστικού και με χρήση προγράμματος δοκιμής. Οι τιμές που αναφέρονται για διαφορετικά προγράμματα από το Eco 50°C είναι μόνο ενδεικτικές. (#) Οι πρόσθετες λειτουργίες μπορεί να προκαλέσουν μεταβολές στους χρόνους διάρκειας των προγραμμάτων.

Ρύθμιση του συστήματος αποσκλήρυνσης νερού

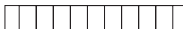
Η απόδοση του πλυντηρίου πιάτων σας όσον αφορά το πλύσιμο, το ξέβγαλμα και το στέγνωμα, θα είναι βελτιωμένη όταν έχει ρυθμιστεί κατάλληλα το σύστημα αποσκλήρυνσης του νερού.

Για να ρυθμίσετε το σύστημα, πρώτα πληροφορηθείτε τη σκληρότητα του νερού στην περιοχή σας και μετά ρυθμίστε το σύστημα όπως υποδεικνύεται παρακάτω.

Μετά την ανίχνευση της σκληρότητας του νερού:

- Αφαιρέστε τη συσκευασία από τη δοκιμαστική ταινία. Επίπεδο 0 
- Ανοίξτε τη βρύση και αφήστε το νερό να τρέξει για περίπου 1 λεπτό. Επίπεδο 1 
- Βυθίστε τη δοκιμαστική ταινία στο νερό για 1 δευτερόλεπτο. Επίπεδο 2 
- Βγάλτε την ταινία από το νερό και τινάξτε τη. Επίπεδο 3 
- Περιμένετε 1 λεπτό. Επίπεδο 4 
- Πραγματοποιήστε την απαραίτητη ρύθμιση σύμφωνα με τη δοκιμαστική ταινία.strip. Επίπεδο 5 

Μετά τον προσδιορισμό της σκληρότητας του νερού:







1. Πατήστε ταυτόχρονα για 3 δευτερόλεπτα το πλήκτρο ενεργοποίησης/ απενεργοποίησης (On/Off) και το πλήκτρο προγράμματος P2, και εισέλθετε στο μενού ρυθμίσεων αφού ενεργοποιήσετε τη συσκευή σας με το πλήκτρο On/Off, ανάλογα με το μοντέλο μπορείτε να εισέλθετε στο μενού ρυθμίσεων πατώντας το πλήκτρο P3 για 3 δευτερόλεπτα.

2. Μετακινηθείτε στη θέση "r" στην οθόνη πατώντας το πλήκτρο P2.

3. Ρυθμίστε ένα κατάλληλο επίπεδο επιλέγοντας μία από τις θέσεις "r:1", "r:2", "r:3", "r:4" ή "r:5" με το πλήκτρο προγράμματος P3.

4. Για αποθήκευση, βγείτε από το μενού ρυθμίσεων πατώντας το πλήκτρο On/Off της συσκευής σας για 3 δευτερόλεπτα. Οι ρυθμίσεις σας θα αποθηκευτούν αυτόματα.

Πίνακας ρύθμισης του επιπέδου σκληρότητας του νερού

Επίπεδο σκληρότητας	Αγγλικοί βαθμοί σκληρότητας νερού °dE	Γερμανικοί βαθμοί σκληρότητας νερού °dH	Γαλλικοί βαθμοί σκληρότητας νερού °dF	Ένδειξη επιπέδου σκληρότητας νερού
Επίπεδο 0 	0-5	0-4	0-8	Ρυθμίστε τον διακόπτη επιλογής για να θέσετε το επίπεδο σκληρότητας του νερού στη θέση 1. (r1)
Επίπεδο 1 	6-9	5-7	9-13	
Επίπεδο 2 	10-15	8-12	14-22	Γυρίστε τον διακόπτη Επιλογής για να θέσετε το επίπεδο σκληρότητας του νερού στη θέση 2. (r2)
Επίπεδο 3 	16-19	13-15	23-27	Ρυθμίστε τον διακόπτη Επιλογής για να θέσετε το επίπεδο σκληρότητας του νερού στη θέση 3. (r3)
Επίπεδο 4 	20-24	16-19	28-34	Ρυθμίστε τον διακόπτη Επιλογής για να θέσετε το επίπεδο σκληρότητας του νερού στη θέση 4. (r4)
Επίπεδο 5 	25-62	20-50	35-90	Ρυθμίστε τον διακόπτη Επιλογής για να θέσετε το επίπεδο σκληρότητας του νερού στη θέση 5. (r5)

Εκτελέστε και στο διακόπτη ρύθμισης αναγέννησης την ίδια ρύθμιση επιπέδου σκληρότητας που κάνατε και στον πίνακα ελέγχου. Παραδείγματος χάριν, εάν στον πίνακα ελέγχου το έχετε ρυθμίσει στο "3", θέστε και τον διακόπτη ρύθμισης αναγέννησης στο 3.

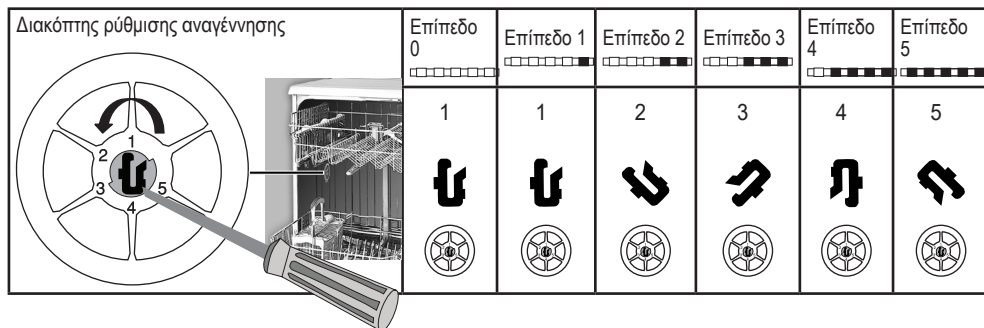

- Αν το επίπεδο σκληρότητας του νερού που χρησιμοποιείτε είναι πάνω από 50 °dH (γαλλικό πρότυπο σκληρότητας νερού) ή αν χρησιμοποιείτε νερό από γεώτρηση, τότε συνιστάται να χρησιμοποιείτε φίλτρο και συσκευές καθαρισμού του νερού.
 - Αν το επίπεδο σκληρότητας του νερού που χρησιμοποιείται είναι κάτω από 7 °dH, δεν χρειάζεται να χρησιμοποιείτε το ειδικό αλάτι στο πλυντήριο πιάτων σας. Σε αυτή την περίπτωση, η ενδεικτική λυχνία Ειδικού αλατιού στον πίνακα ελέγχου του πλυντηρίου πιάτων σας θα είναι μόνιμα αναμμένη.
 - Αν η σκληρότητα του νερού έχει οριστεί στο επίπεδο 1, η ενδεικτική λυχνία Ειδικού αλατιού θα είναι μόνιμα αναμμένη παρόλο που δεν χρειάζεται να χρησιμοποιείτε ειδικό αλάτι. Αν χρησιμοποιείτε ειδικό αλάτι υπό αυτές τις συνθήκες, το ειδικό αλάτι δεν θα καταναλώνεται και η λυχνία δεν θα ανάβει.
- i** Όταν μετακομίσετε, θα χρειαστεί να ρυθμίσετε πάλι το επίπεδο σκληρότητας του νερού του πλυντηρίου πιάτων σύμφωνα με τις παραπάνω πληροφορίες, ανάλογα με τη σκληρότητα του νερού στην τοποθεσία όπου έχετε μετακομίσει. Αν το επίπεδο σκληρότητας του νερού στη συσκευή σας έχει ήδη ρυθμιστεί, στη συσκευή σας θα εμφανίζεται η τελευταία ρύθμιση επιπέδου σκληρότητας.