

! Prvo pročitajte dio "Sigurnosna uputstva"!

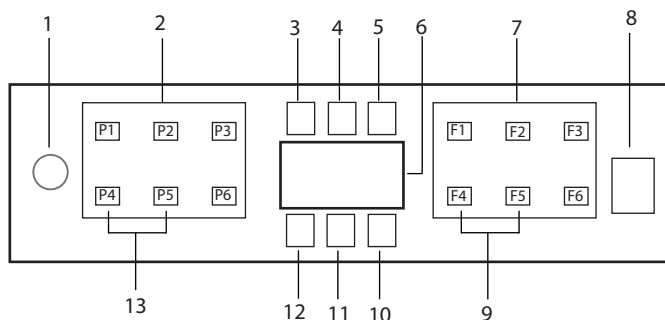

1. Dugme On/Off (Uključivanje/Isključivanje)
2. Dugme za odabir programa
3. Indikator upozorenja na nizak nivo soli
4. Indikator upozorenja na nizak nivo sredstva za ispiranje
5. Indikator rada programa
6. Zaslom
7. Dugme za odabir funkcije
 - F1 Hygiene Intense Funkcija
 - F2 SteamGloss Funkcija
 - F3 Deep Wash funkcija
 - F4 Funkcija odgode
 - F5 Fast+ Funkcija
 - F6 Funkcija daljinskog upravljanja
8. Dugme za Start/Pauzu/Otkazivanje
9. SelfDry Funkcija
10. SelfDry Indikator
11. HomeWhiz indikator
12. Indikator zaključavanja (tipki) zbog djece
13. Funkcija zaključavanja (tipki) zbog djece

i Ne dodirujte zaslon mašine mokrim rukama.

i Dugmad se ne mogu koristiti kada su vrata otvorena. Uvjerite se da su vrata zatvorena kako bi se dugmad mogla koristiti.

Programski podaci i Tabela vrijednosti prosječne potrošnje

Broj programa	1	2	3	4	5	6
Imena programa	Automatski	Intenzivno	Eco *	Quick&Shine (#)	Mini (#)	Program za preuzimanje
Temperatura čišćenja	40-65 °C	70 °C	50 °C	60 °C	35 °C	-
Stepen zaprivanja	Određuje sepen zaprivanja posuda i podešava temperaturu te količinu vode potrebnu za pranje te također automatski podešava vrijeme pranja. Podobno za sve tipove posuda.	Podobno za teško zaprivanje posude, lonce i tave.	Pogodno za pranje posuda s normalnom količinom zaprivanja. To je najučinkovitiji program u pogledu kombinirane potrošnje električne energije i vode. Koristi se za procjenu usklađenosti s direktivom EU-a o ekološkom dizajnu.	Dnevni program pranja za normalno zaprivanje suđe na najbrži način.	Pogodno za brzo pranje jako malo zaprivanog posuda, koje nije stajalo dugo neoprano.	Provjerite aplikaciju HomeWhiz za programe koje možete preuzeti putem bežične veze.
Predpranje	Srednje do jako	Jako	Srednje	Srednje	Malo	
Pranje	+	+	+	+	+	
Sušenje	+	+	+	+	-	
Trajanje (min)	117-209	207	228	58	30	
Voda (l)	9,4-12,4	16,8	9,5	10,6	10,8	
Energija (kWh)	0,90-1,45	1,51	0,664	1,18	0,8	

Kapacitet punjenja: 16

Potrošnja koja je prikazana u tabeli je određena pod standardnim uslovima rada. Stoga se razlike mogu pojaviti pod nekim drugim realnim uslovima. * Referentni program za testne ustanove. Testovi u skladu sa EN 50242/60436 moraju se provesti sa punim rezervoarom soli za omekšavanje vode i punim rezervoarom sredstva za ispiranje te korištenjem testnog programa. Vrijednosti date za programe koji nisu program Eco 50 ° C su samo indikativni. (#) Dodatne funkcije mogu uzrokovati promjene u dužini trajanja programa.

Tablica s informacijama o programu za preuzimanje i prosječnim vrijednostima potrošnje

Imena programa	AquaFlex	QuietWash (tiho pranje)	GlassCare	Clean&Shine	Predpranje	InnerClean
Temperatura čišćenja	-	-	40 °C	65 °C	-	-
	To je najprikladniji program pranja za mješovite posude skupljeno tokom dana uključujući i plastične predmete. Dok se osjeiljivi stakleni predmeti peru u gornjoj korpi, tave i pladnjevi se mogu prati u donjoj korpi.	To je dnevni program pranja koji se koristi za pranje normalno zaprjanog posuda na najišti način.	Poseban program za nježno čišćenje osjeiljivog staklenog posuda.	Dnevni program pranja za normalno zaprjano suđe.	Podobno za sklanjjanje ostataka sa zaprjanog posuda koje je stajalo nekoliko dana neopirano u mašini da bi se spriječio širenje neugodnih mirisa.	Preporučuje se da se ovaj program aktivira svakih 1-2 mjeseca radi čišćenja mašine i neophodne higijene. Program bi trebao raditi kada je mašina prazna. Da bi se postigao efikasan rezultat, preporučljivo je da se koristi s posebnim sredstvima za čišćenje mašine.
Stepen zaprjanja	Srednje	Srednje	Malo	Srednje	-	-
Predpranje	+	+	+	+	+	-
Pranje	+	+	+	+	-	-
Sušanje	+	+	+	+	-	-
Trajanje (min)	230	306	146	164	19	88
Voda (l)	19,0	9,6	14,4	14,4	4,0	15,2
Energija (kWh)	1,53	1,15	0,92	1,15	-	0,7

Promjena preuzetog programa

Možete koristiti aplikaciju HomeWhiz da biste promijenili preuzeti program, koji je posljednji program na proizvodu. Možete provjeriti tabelu programskih podataka i prosječne vrijednosti potrošnje da vidite koji preuzeti programi mogu biti i podrazumijevani preuzeti program.

Da biste promijenili preuzeti program:

- Povežite se sa svojim proizvodom u aplikaciji HomeWhiz.
- Uključite funkciju daljinskog upravljanja na proizvodu.
- Idite na stranicu sa podešavanjima proizvoda u aplikaciji HomeWhiz.
- Na stranici sa podešavanjima proizvoda, pređite na stranicu za preuzimanje programa.
- Na stranici za preuzimanje programa izaberite program za preuzimanje na svom proizvodu.
- Izaberite željeni program na stranici preuzimanja programa i pritisnite Preuzmi program u aplikaciji HomeWhiz.
- Dok se program preuzima, vidjećete animaciju na programu i aplikaciji HomeWhiz.
- Kada je procedura preuzimanja završena, možete izabrati i instalirati preuzeti program na proizvod ili u aplikaciji HomeWhiz.

i Možete provjeriti tabelu podataka programa i prosječne vrijednosti potrošnje da biste vidjeli programe koje možete preuzeti na svom proizvodu.

i Ako preuzmete drugi program na proizvodu, vaš prethodni izbor će biti poništen.

i Možete preuzeti koliko želite programa na proizvodu i promijeniti preuzeti program kad god želite. Samo se trebate uvjeriti da su vaš pametni uređaj i proizvod povezani na internet i da je funkcija daljinskog upravljača proizvoda uključena.

Funkcija aplikacije HomeWhiz

! Prvo pročitajte odjeljak "Sigurnosne upute"!

Zahvaljujući funkciji aplikacije HomeWhiz, možete kontrolisati svoju mašinu za pranje sudova sa svog pametnog uređaja i dobiti informacije o statusu vaše mašine.

i Funkcija aplikacije HomeWhiz radi samo na frekvencijskom opsegu od 2,4 GHz.

i Možete koristiti svoju mašinu preko svog pametnog uređaja kada je funkcija odabrana. Kada funkcija nije odabrana, svoju mašinu možete promatrati putem aplikacije.

i Iz indikatora na proizvodu možete pratiti da li je funkcija uključena ili isključena. U slučajevima kada se funkcija ne može uključiti, indikator za HomeWhiz će se isključiti ili će neprekidno treptati u kratkim intervalima. Primjeri ovih situacija su da je postavka bežične veze isključena ili su vrata uređaja otvorena.

i Funkcija je onemogućena kada se otvore vrata mašine za pranje sudova ili kada se na mašini izvrši operacija uključivanja/isključivanja. Može se ponovo odabrati pomoću dugmeta na daljinskom upravljaču.

Prikaz zaslona kada je funkcija aplikacije HomeWhiz uključena.

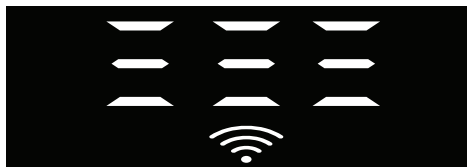

Postavljanje HomeWhiza i postavke korisničkog računa

Da biste koristili bežičnu funkciju na svojoj mašini, instalirajte aplikaciju HomeWhiz iz trgovine aplikacija vašeg pametnog uređaja. Da biste koristili aplikaciju, osigurajte da je vaš pametni uređaj povezan s internetom. Ako aplikaciju koristite prvi put, dovršite proces registracije koristeći svoju adresu e-pošte iz aplikacije. Možete koristiti sve proizvode u vašem domu za koje je omogućena funkcija HomeWhiz putem ovog računa kada se registracija završi. Možete vidjeti proizvode uparene s vašim računom tako što ćete dodirnuti dugme "Dodaj/ukloni proizvod" na stranici "Proizvodi" u aplikaciji. Možete da izvedete postupak uparivanja korisnika ovih proizvoda na ovoj strani.

Prva instalacija

- 1 Tapnite na odjeljak "Dodaj/ukloni proizvode" u aplikaciji HomeWhiz.
- 2 Tapnite na odjeljak u kojem je navedeno "Dodirnite ovdje da povežete proizvod s mrežom".
3. Kada su vrata zatvorena i mašina isključena, uđite u meni za podešavanje daljinskog upravljača tako što ćete istovremeno pritisnuti dugme za uključivanje/isključivanje i dugme daljinskog upravljača na 3 sekunde.
4. U sljedećem koraku povežite se na mrežu "HomeWhiz xxx-xxxx" sa Wi-Fi mreža u postavkama vašeg pametnog uređaja. Mrežna lozinka se može vidjeti iz aplikacije HomeWhiz.
5. Vratite se na aplikaciju HomeWhiz nakon što povežete svoj pametni uređaj

na mrežu HomeWhiz. U aplikaciji možete vidjeti mašinu za pranje sudova koju dodajete. Idite na sljedeći korak dodirrom na dugme Dalje.

6. Odaberite mrežu na koju želite da povežete svoju mašinu za pranje sudova i unesite lozinku za nju.
7. Vidjećete da ikona HomeWhiz (📶) treperi dok se mašina za pranje sudova povezuje na mrežu koju ste odabrali i svijetli neprekidno kada se proces povezivanja završi.
8. Na istu mrežu treba da se povežete za pametnog uređaja nakon povezivanja vašeg uređaja na mrežu koju ste odabrali. Ako vaš pametni uređaj ne uspostavi vezu automatski, idite na postavke na svom pametnom uređaju i povežite se na mrežu na koju je vaš uređaj povezan.
9. Vratite se na aplikaciju HomeWhiz i kao posljednji korak dodijelite naziv svojoj mašini za pranje sudova. Na stranici "Proizvodi" možete vidjeti proizvod koji ste upravo dodali.
10. Vaša mašina za pranje sudova će automatski prikazati početni zaslon nakon što se proces instalacije uspješno završeni i vratiće se u radni način rada.
11. U slučaju da instalacija ne uspije ili ako se ne završi u roku od 5 minuta tokom instalacionog moda, ikona HomeWhiz će se isključiti, a samim tim i proizvod. Za ponovnu instalaciju ponovite postupak instalacije od 1. koraka.

Korišćenje mašine za pranje sudova pomoću više uređaja

Mašinu za pranje sudova možete koristiti pomoću više pametnih uređaja. Da biste uradili to, preuzmite aplikaciju HomeWhiz i na drugi pametni uređaj. Kada otvorite aplikaciju, morate se prijaviti sa svojim računom.

i Ako se prijavite na račun na koji ste već dodali proizvod, možete početi koristiti mašinu za pranje sudova odmah nakon što se prijavite.

Da biste koristili instaliranu mašinu za pranje sudova preko novog računara, slijedite korake navedene u nastavku:

1. Kreirajte novi račun i prijavite se s ovim računom u aplikaciju HomeWhiz. Provjerite jesu li vaš pametni uređaj i mašina za pranje sudova povezani na istu mrežu.
2. Dodirnite odjeljak "Dodaj/ukloni proizvod" na stranici proizvoda. Proizvod i kom korisniku pripada možete vidjeti u kartici "Ostali proizvodi".
3. Dodirnite simbol (+) pored mašine za sudove koju želite dodati i dodijelite naziv proizvodu.
4. Vaš zahtjev za dodavanje proizvoda će biti poslan vlasniku proizvoda putem e-pošte. Proizvod možete početi koristiti zajedno nakon što vlasnik potvrdi.

i Nije potrebno da vaš pametni uređaj i mašina za pranje sudova budu povezani na istu mrežu nakon što su operacije postavki završene. Možete koristiti svoj proizvod pod uslovom da je vaš pametni uređaj povezan na internet.

i Možete vidjeti proizvode uparene s vašim računom tako što ćete dodirnuti dugme "Dodaj/ukloni proizvod" na stranici "Proizvodi" u aplikaciji. Možete da izvedete postupak uparivanja korisnika ovih proizvoda na ovoj strani.

Uključivanje/isključivanje funkcije aplikacije HomeWhiz

Sa zatvorenim vratima i uključenom

mašinom, pritisnite dugme HomeWhiz.

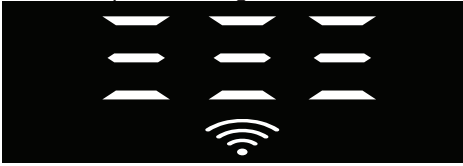

Ako je bežična veza omogućena, indikator Wi-Fi veze svijetlit će neprekidno, ako je bežična veza onemogućena, indikator Wi-Fi veze treperi u kratkim intervalima.

Ako pritisnete dugme na daljinskom upravljaču dok je funkcija omogućena, funkcija HomeWhiz je onemogućena, indikator proizvoda se mijenja u prikaz vremena odgode/vremena programa. U poziciji za isključivanje, LED dioda dugmeta HomeWhiz se gasi.

i Iz indikatora na proizvodu možete pratiti da li je bežična veza uključena ili isključena. Ako je bežična veza onemogućena, možete vidjeti da je ikona HomeWhiz isključena. Ako ikona HomeWhiz stalno svijetli, bežična mrežna veza proizvoda je omogućena i proizvod je povezan na bežičnu mrežu. Ako ikona HomeWhiz neprekidno treperi u kratkim intervalima, omogućena je veza ali proizvod nije uspio da se poveže na mrežu ili pokušava da se poveže na mrežu.

Omogućavanje/onemogućavanje bežične veze

Sa zatvorenim vratima i uključenom mašinom, pritisnite dugme HomeWhiz na daljinskom upravljaču.

Ako je bežična veza onemogućena, indikator WiFi veze treperi u kratkim intervalima. U tom slučaju, da biste omogućili vezu, pritisnite i držite tipku HomeWhiz 5 sekundi. Nakon 5 sekundi, priključak za povezivanje vašeg uređaja se otvara i automatski se povezuje na mrežu koju ste prethodno povezali.

Ako je bežična veza omogućena, WiFi indikator ostaje neprekidno uključen.

Daljinski upravljač se aktivira kada pritisnete dugme HomeWhiz.

Ako želite da se veza s bežičnom mrežom onemogući, pritisnite tipku HomeWhiz na 5 sekundi. Spajanje vašeg uređaja je sada onemogućeno.

Pritisnite dugme HomeWhiz ponovo na 5 sekundi i on će se povezati na mrežu koju ste prethodno povezali.

Brisanje postavki HomeWhiz-a

Dok je mašina za pranje sudova uključena, pritisnite i držite tipku na daljinskom upravljaču (HomeWhiz) i tipku za odgodu 5 sekundi.

Nakon odbrojavanja 5 - 4 - 3 - 2 - 1 na zaslonu, vaše postavke će biti izbrisane.

Rješavanje problema u aplikaciji HomeWhiz

Ako vjerujete da imate problema s kontrolom ili vezom, slijedite korake navedene u nastavku. Ako se problem nastavi, slijedite sljedeći korak.







1. Provjerite je li vaš pametni uređaj povezan na internet.
2. Isključite i ponovo uključite aplikaciju HomeWhiz na svom pametnom uređaju.
3. Ponovo pokrenite svoj pametni uređaj.
4. Provjerite status bežične veze vaše mašine za pranje sudova. Kada je "Bežična veza: Onemogućena", postavite je kao "Bežična veza: Omogućena", pričekajte da se vaša mašina poveže i isključite te ponovo uključite aplikaciju HomeWhiz sa vašeg pametnog uređaja.
5. Ako se veza ne može uspostaviti slijedeći gore navedene postupke, ponovite početne postavke preko uređaja.
6. Kontaktirajte ovlaštenu servis ako problem i dalje postoji.

Brzi vodič

Podešavanje sistema za omekšavanje vode

Performanse čišćenja, ispiranja i sušenja vaše mašine će se povećati kada je sistem omekšavanja vode ispravno podešen.







Za podešavanje sistema, najprije saznajte tvrdou vode u vašoj regiji te podsite kao što je označeno dolje:

- Otpakujte testnu traku.
 - Otvorite slavinu i pustite da voda teče oko 1 minutu.
 - Umočite testnu traku u vodu tokom 1 sekunde.
 - Izvucite traku iz vode i protresite.
 - Sačekajte 1 minut.
 - Uradite neophodna podešavanje u skladu s testnom trakom.
- | | |
|--------|--|
| Nivo 0 |  |
| Nivo 1 |  |
| Nivo 2 |  |
| Nivo 3 |  |
| Nivo 4 |  |
| Nivo 5 |  |

Nakon određivanja tvrdoće vode:

1. Kada su vrata zatvorena, nakon što uključite vašu mašinu pomoću tipki za uključivanje/isključivanje, udite u podmeni pritiskom na tipke za uključivanje/isključivanje (On-Off) i programsku tipku P2 istovremeno u trajanju od 3 sekunde.
2. Pomaknite na položaj „r” na zaslonu pritiskom na tipku P2.
3. Postavite je na odgovarajući nivo odabirom jedne od pozicija „r: 1”, „r: 2”, „r: 3”, „r: 4” ili „r: 5” sa programskom tipkom P3.
4. Izadite iz menija Postavki pritiskom na tipku za uključivanje/isključivanje 3 sekunde. Vaše postavke će se automatski sačuvati.

Tabela podešavanja nivoa tvrdoće vode

Nivo tvrdoće	Engleska tvrdoća vode °dE	Tvrdoća vode u Njemačkoj °dH	Tvrdoća vode u Francuskoj °dF	Indikator nivoa tvrdoće vode
Nivo 0 	0-5	0-4	0-8	Pritisnite tipku odabira da prebacite nivo tvrdoće vode u položaj 1. (r1)
Nivo 1 	6-9	5-7	9-13	
Nivo 2 	10-15	8-12	14-22	Pritisnite tipku odabira da prebacite nivo tvrdoće vode u položaj 2. (r2)
Nivo 3 	16-19	13-15	23-27	Pritisnite tipku odabira da prebacite nivo tvrdoće vode u položaj 3. (r3)
Nivo 4 	20-24	16-19	28-34	Pritisnite tipku odabira da prebacite nivo tvrdoće vode u položaj 4. (r4)
Nivo 5 	25-62	20-50	35-90	Pritisnite tipku odabira da prebacite nivo tvrdoće vode u položaj 5. (r5)

Učinite podešavanje istog nivoa tvrdoće koje ste postavili na upravljačkoj ploči takođe i sa sklopkom regeneracijskog podešavanja. Na primjer, ako ste podesili u "3" na upravljačkoj ploči, takođe podesite sklopku regeneracijskog podešavanja na 3.

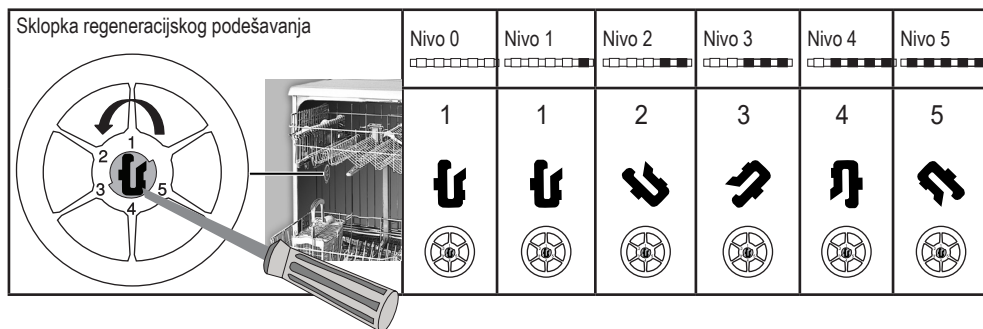

- Ako je nivo tvrdoće vode koju koristite iznad 50° dH ili ako koristite izvorsku vodu, onda se preporučuje da koristite filter i uređaje za pročišćavanje vode.
 - Ako je nivo tvrdoće vode za snabdijevanje ispod 7° dH, nema potrebe da koristite sol u vašoj mašini za pranje suđa. U ovom slučaju, indikator soli na kontrolnoj tabli vaše mašine za pranje posuđa će neprekidno svijetliti.
 - Ako je tvrdoća vode podešena na nivo 1, indikator soli će svijetliti neprestano iako nije potrebno koristiti sol. Ako koristite sol pod ovim uslovima, sol neće biti potrošena i lampica neće svijetliti.
- i** Pri premještanju, potrebno je da podesite nivo tvrdoće vode na vašoj mašini za pranje posuđa u skladu sa gornjim informacijama, ovisno od tvrdoće vode na mjestu gdje je premještate. Ako je nivo tvrdoće vode na vašoj mašini prethodno podešen, vaša mašina će prikazati zadnje postavke nivoa tvrdoće vode.