

# Szybka porada

## Obsługa produktu

**!** Najpierw należy przeczytać część „Instrukcje bezpieczeństwa”!

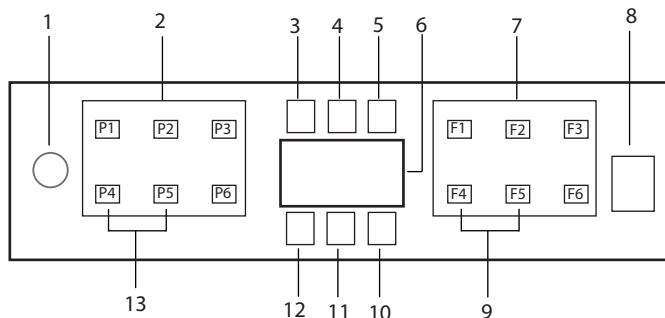

1. Przycisk włączania/wyłączania
2. Przycisk wyboru programu
3. Wskaźnik ostrzegający o niskim poziomie soli
4. Wskaźnik ostrzegający o niskim poziomie płynu nablyszczającego
5. Wskaźnik pracy programu
6. Wyświetlacz
7. Przycisk wyboru funkcji
  - F1 Funkcja Hygiene Intense
  - F2 Funkcja automatycznego dozowania detergentu w płynie/żelu
  - F3 Deep Wash funkcja
  - F4 Funkcja opóźnienia
  - F5 Funkcja Fast+
  - F6 Funkcja pilota
8. Przycisk Start/Pauza/Anuluj
9. SelfDryFunkcja
10. SelfDryWskaźnik
11. Wskaźnik HomeWhiz
12. Wskaźnik blokady rodzicielskiej
13. Funkcja blokady rodzicielskiej

**i** Nie wolno dotykać wyświetlacza mokrymi rękami!

**i** Nie wolno korzystać z przycisków, jeśli drzwi są otwarte. Aby korzystać z przycisków, upewnij się, że drzwi są zamknięte.

## Dane programu i tabela ze średnim zużyciem

	1	2	3	4	5	6
<b>Numer programu</b>						
<b>Nazwa programu</b>	Auto	Intensywny	Eco *	Quick&Shine (#)	Mini (#)	Program do pobrania
<b>Temperatura zmywania</b>	40-65 °C	70 °C	50 °C	60 °C	35 °C	-
<b>Stożek zabrudzenia</b>	Określa automatycznie poziom zabrudzenia naczyń i ustawia temperaturę i ilość wody potrzebnej do mycia, jak również czas mycia. Zalecany do wszystkich typów naczyń.	Zalecany dla silnie zabrudzonych naczyń, garnków i patelni.	Nadaje się do mycia normalnie zabrudzonych naczyń. Jest to najefektywniejszy program połączonego zużycia prądu i wody. Służy to do oceny i wyselekcjonowania naczyń zgodności z unijną dyrektywą w sprawie ekoprojektu.	Program do codziennego mycia normalnie zabrudzonych naczyń w najszybszy sposób.	Zalecany dla delikatnie zanieczyszczonych naczyń, z których opróżniono reszki jedzenia i wstępnie oczyszczono.	Sprawdź aplikację HomeWhiz w poszukiwaniu programów, które możesz pobrać za pomocą połączenia bezprzewodowego.
<b>Zmywanie wstępnie</b>	+	Wysoki	Średni	Średni	Niewielki	-
<b>Zmywanie</b>	+	+	+	+	+	-
<b>Suszenie</b>	+	+	+	+	-	-
<b>Czas trwania (min.)</b>	110-198	186	236	58	30	
<b>Woda (l)</b>	9,4-12,4	16,8	9,5	10,6	10,8	
<b>Energia (kWh)</b>	0,90-1,45	1,51	0,768	1,18	0,8	

### Pojemność załadunkowa: 16

Wartości podane w tabeli określono przy założeniu standardowych warunków. W warunkach rzeczywistych mogą wystąpić różnice. \* Program referencyjny dla instytutów badawczych. Badania przeprowadzane są zgodnie z normą EN 50242/60436 przy pełnych dozownikach soli i nabylszczacza. Wartości podane dla programów innych niż program Eco 50°C są jedynie orientacyjne. (#) Dodatkowe funkcje mogą spowodować zmiany w trakcie trwania programu.

Informacja o programie do pobrania i tabela średnich wartości zużycia						
Nazwa programu	AquaFlex	SilentWash (Zmywanie ciche)	GlassCare	Clean&Shine	Zmywanie wstępne	InnerClean
Temperatura zmywania	-	-	40 °C	65 °C	-	-
Stopień zabrudzenia	Jest to program najbardziej odpowiedni do codziennych zmywania różnych naczyń, w tym przedmiotów plastikowych. Delikatne przedmioty szklane myje się w koszu górnym, miski i tace zaś można myć w koszu dolnym.	Jest to program do codziennego zmywania normalnie zabrudzonych naczyń w najbardziej cichy sposób.	Specjalny program do łagodnego zmywania delikatnych naczyń szklanych.	Program do codziennego mycia normalnie zabrudzonych naczyń.	Zalecany do usuwania pozostałości na zanieczyszczonych naczyniach, które będą oczekiwać na mycie w maszynie przez kilka dni.	Zaleca się uruchamianie tego programu co 1-2 miesiące w celu czyszczenia zmywarki i zapewnienia jej niezbędnej higieny. Program ten należy uruchamiać przy pustej zmywarce. Dla lepszych rezultatów zaleca się stosowanie go łącznie ze specjalnymi środkami do czyszczenia zmywarek.
Zmywanie wstępnie	Średni	Średni	Niewielki	Średni	-	-
Zmywanie	+	+	+	+	+	-
Suszenie	+	+	+	+	-	-
Czas trwania (min.)	214	311	124	124	15	75
Woda (l)	19,0	9,6	14,4	14,4	4,0	15,2
Energia (kWh)	1,53	1,15	0,92	1,35	0	0,7

## Zmianie pobranego programu

Pobraną program, czyli ostatni program produktu, można zmienić za pomocą aplikacji HomeWhiz.

Można sprawdzić tabelę danych programów i średnich wartości zużycia, aby sprawdzić dostępne do pobrania programy i domyślny pobrany program.

### Aby zmienić pobrany program:

- Podłączyć żądany produkt do aplikacji HomeWhiz.
- Włączyć funkcję zdalnego sterowania w produkcie.
- Przejść do strony ustawień produktu w aplikacji HomeWhiz.
- Na stronie ustawień produktu przejść do strony pobierania programu.
- Na stronie pobierania programu wybrać żądany program produktu.
- Po wybraniu żądanego programu na stronie pobierania programu nacisnąć przycisk Download Programme (Pobierz program) w aplikacji HomeWhiz.
- Podczas pobierania programu w programie i aplikacji HomeWhiz wyświetlana jest animacja.
- Po ukończeniu procedury pobierania można wybrać i zainstalować pobrany program w produkcie lub aplikacji HomeWhiz.

**i** Aby wyświetlić programy, które można pobrać na dany produkt, należy sprawdzić tabelę danych programów i średnich wartości zużycia.

**i** W razie pobrania innego programu do produktu poprzedni wybór zostanie skasowany.

**i** Można pobrać dowolną liczbę programów produktu i zmieniać pobrany program w każdej chwili. W tym celu trzeba jedynie podłączyć

smartfon i produkt do Internetu oraz włączyć funkcję zdalnego sterowania w produkcji.

## Funkcja HomeWhiz

**!** Przed użyciem przeczytaj instrukcję bezpieczeństwa!

Dzięki funkcji HomeWhiz możesz sterować zmywarką za pomocą urządzenia inteligentnego i uzyskać informacje o stanie urządzenia.

**i** Funkcja HomeWhiz działa tylko w paśmie częstotliwości 2,4 GHz.

**i** Po wybraniu tej funkcji można korzystać ze zmywarki za pomocą urządzenia inteligentnego. Jeśli nie wybrałeś tej funkcji, możesz kontrolować urządzenie za pośrednictwem aplikacji.

**i** Za pomocą wskaźnika na produkcie możesz monitorować, czy funkcja jest włączona, czy nie. W przypadkach, gdy funkcji nie można włączyć, wskaźnik HomeWhiz zostanie wyłączony lub będzie migał w sposób ciągły w krótkich odstępach czasu. Przykładami takich sytuacji są: przerwanie połączenia bezprzewodowego lub otwarcie drzwi urządzenia.

**i** Funkcja jest nieaktywna po otwarciu drzwi zmywarki lub po naciśnięciu Wł./Wył. Można go ponownie wybrać za pomocą przycisku na pilocie.

Widok wyświetlacza po włączeniu funkcji HomeWhiz.



## HomeWhiz Konfiguracja i ustawienia konta użytkownika

Aby skorzystać z funkcji połączenia bezprzewodowego w urządzeniu, zainstaluj aplikację HomeWhiz ze sklepu na swoim urządzeniu. Aby korzystać z aplikacji, upewnij się, że urządzenie inteligentne jest połączone z Internetem.

Jeżeli korzystasz z aplikacji po raz pierwszy, najpierw zarejestruj się za pomocą adresu e-mail. Możesz używać wszystkich polecanych produktów HomeWhiz w swoim domu za pośrednictwem tego konta. Urządzenia sprawowane z Twoim kontem możesz zobaczyć, klikając przycisk „Dodaj/usuń urządzenie” na stronie „Urządzenia” w aplikacji. Na tej stronie możesz sparować użytkowników tych produktów.

### Pierwsza instalacja

1. Naciśnij „Dodaj/usuń urządzenie” w aplikacji HomeWhiz.
2. Naciśnij „Dotknij, aby podłączyć produkt z siecią”.
3. Gdy drzwiczki są zamknięte, a urządzenie jest wyłączone, przejdź do menu konfiguracji pilota, naciskając jednocześnie przycisk wł./wył. i przycisk na pilocie przez 3 sekundy.
4. W następnym kroku połącz się z siecią „HomeWhiz xxx-xxxx” za pomocą Wi-Fi. Hasło sieciowe można zobaczyć w aplikacji HomeWhiz.
5. Wróć do aplikacji HomeWhiz po podłączeniu urządzenia inteligentnego do sieci HomeWhiz. W aplikacji możesz zobaczyć dodawaną zmywarkę. Przejdź do następnego kroku, naciskając Dalej.
6. Wybierz sieć, do której chcesz podłączyć zmywarkę, i wprowadź hasło.
7. Zobaczysz, że ikona HomeWhiz (📶) miga, gdy zmywarka łączy się z wybraną siecią, i świeci się stale po połączeniu.
8. Po podłączeniu urządzenia do wybranej sieci należy połączyć się z tą samą siecią z urządzenia inteligentnego. Jeśli

urządzenie inteligentne nie połączy się automatycznie, przejdź do ustawień na urządzeniu inteligentnym i połącz się z siecią, do której jest podłączone urządzenie.

9. Wróć do aplikacji HomeWhiz i ustaw nazwę dla zmywarki. Na stronie „Urządzenia” możesz zobaczyć dodane urządzenie.
10. Po pomyślnym zakończeniu instalacji zmywarka automatycznie wyświetli ekran główny i powróci do trybu pracy.
11. Jeśli instalacja nie powiedzie się lub nie zostanie ukończona w ciągu 5 minut, ikona HomeWhiz zgaśnie, a urządzenie wyłączy się. Aby ponownie zainstalować, powtórz proces instalacji od kroku 1.

### **Sterowanie zmywarką za pomocą wielu urządzeń**

Zmywarką możesz sterować za pomocą wielu inteligentnych urządzeń. Aby to zrobić, zainstaluj aplikację HomeWhiz na pozostałych urządzeniach. Po otwarciu aplikacji musisz zalogować się na swoje konto.

- i** Jeżeli logujesz się na konto, do którego dodałeś już urządzenie, możesz zacząć korzystać ze zmywarki bezpośrednio po zalogowaniu.

### **Aby korzystać z zainstalowanej zmywarki za pośrednictwem nowego konta, wykonaj następujące czynności:**

1. Utwórz nowe konto i zaloguj się w aplikacji HomeWhiz. Upewnij się, że Twoje inteligentne urządzenie i zmywarka są połączone z tą samą siecią.
2. Naciśnij „Dodaj/usuń urządzenie” na stronie Urządzenia. W zakładce „Inne urządzenia” możesz zobaczyć urządzenie i z jakim użytkownikiem jest połączone.

3. Naciśnij symbol (+) obok zmywarki, którą chcesz dodać, i wprowadź nazwę.
4. Twoja prośba o dodanie urządzenia zostanie wysłana do właściciela e-mailem. Możesz zacząć używać produktu wspólnie po potwierdzeniu przez właściciela.

- i** Urządzenie inteligentne i zmywarka nie muszą być podłączone do tej samej sieci po zakończeniu konfiguracji. Z produktu można korzystać pod warunkiem, że urządzenie inteligentne jest połączone z Internetem.

- i** Możesz zobaczyć urządzenia sparowane z Twoim kontem, naciskając „Dodaj/usuń urządzenie” na stronie „Urządzenia” w aplikacji. Na tej stronie możesz sparować użytkowników tych produktów.

### **Włączanie/wyłączanie funkcji HomeWhiz**

Przy zamkniętych drzwiach i włączonym urządzeniu naciśnij przycisk HomeWhiz.



Jeśli połączenie bezprzewodowe jest włączone, kontrolka połączenia Wi-Fi świeci się w sposób ciągły, a jeśli jest wyłączone - kontrolka miga w krótkich odstępach czasu. Jeśli naciśniesz przycisk pilota, gdy funkcja jest włączona, funkcja HomeWhiz zostanie wyłączona, wskaźnik produktu zacznie wyświetlać czas opóźnienia/programu. W pozycji wyłączonej kontrolka przycisku HomeWhiz gaśnie.

- i** Za pomocą wskaźnika na urządzeniu można monitorować, czy połączenie bezprzewodowe jest włączone, czy wyłączone. Jeśli połączenie bezprzewodowe jest wyłączone,

widać, że ikona HomeWhiz nie świeci się. Jeśli ikona HomeWhiz świeci się stale, oznacza to, że połączenie bezprzewodowe jest włączone, a urządzenie jest połączone z siecią bezprzewodową. Jest włączony, jeśli ikona HomeWhiz stale miga w krótkich odstępach czasu, ale nie udało się połączyć z siecią lub próbuje się z nią połączyć.

### **Włączanie/wyłączenie połączenia bezprzewodowego**

Przy zamkniętych drzwiach i włączonym urządzeniu naciśnij HomeWhiz na pilocie. Jeśli połączenie bezprzewodowe jest wyłączone, kontrolka Wi-Fi miga w krótkich odstępach czasu. aby włączyć połączenie, naciśnij i przytrzymaj przycisk HomeWhiz przez 5

sekund. Po 5 sekundach port połączenia urządzenia zostanie otwarty i automatycznie połączy się z siecią, z którą byłeś wcześniej połączony. Jeśli połączenie bezprzewodowe jest włączone, kontrolka Wi-Fi świeci cały czas. Zdalne sterowanie jest aktywowane po naciśnięciu przycisku HomeWhiz. Jeśli chcesz, aby połączenie z siecią bezprzewodową zostało wyłączone, naciśnij przycisk HomeWhiz przez 5 sekund.

Połączenie jest teraz wyłączone. Naciśnij ponownie przycisk HomeWhiz i przytrzymaj przez 5 sekund, aby połączyć się z siecią, z którą wcześniej byłeś połączony.

### **Resetowanie ustawień HomeWhiz**

Gdy zmywarka jest włączona, naciśnij i przytrzymaj przycisk pilota (HomeWhiz) i przyciski opóźnienia przez 5 sekund. Po odliczaniu 5 - 4 - 3 - 2 - 1, ustawienia zostaną usunięte.

### **HomeWhiz Rozwiązywanie problemów**







Jeśli uważasz, że masz jakiegokolwiek problemy ze sterowaniem lub połączeniem, wykonaj poniższe czynności. Jeśli problem nie zniknie, przejdź do następnego kroku.

1. Upewnij się, że Twoje inteligentne urządzenie nawiązało połączenie z Internetem.
2. Wyłącz i włącz ponownie aplikację HomeWhiz.
3. Uruchom ponownie urządzenie.
4. Sprawdź czy zmywarka jest podłączona do sieci bezprzewodowej. Gdy „Połączenie bezprzewodowe jest: Wyłączone”, ustaw je jako „Połączenie bezprzewodowe jest: włączone”, poczekaj, aż urządzenie się połączy, a następnie wyłącz i włącz ponownie aplikację HomeWhiz.
5. Jeśli nie można nawiązać połączenia za pomocą powyższych wskazówek, powtórz początkowe ustawienia konfiguracji w urządzeniu.
6. Jeśli problem nadal występuje, skontaktuj się z autoryzowanym serwisem.

### Regulacja systemu zmiękczenia wody

Właściwe wyregulowanie systemu zmiękczenia wody poprawia wydajność zmywania, płukania i suszenia przez zmywarkę.







Aby wyregulować system, najpierw należy uzyskać informacje o twardości wody w okolicy, a następnie dokonać regulacji jak wskazano poniżej.

- Rozpakować pasek testowy.
  - Odkręcić kran i pozwolić wodzie płynąć przez mniej więcej minutę.
  - Zanurzyć pasek testowy w wodzie na 1 sekundę.
  - Wyjąć pasek z wody i otrząsnąć go z niej.
  - Odczekać minutę.
  - Wykonać konieczną regulację według wskazania paska testowego.
- |          |  |
|----------|--|
| Poziom 0 |  |
| Poziom 1 |  |
| Poziom 2 |  |
| Poziom 3 |  |
| Poziom 4 |  |
| Poziom 5 |  |

















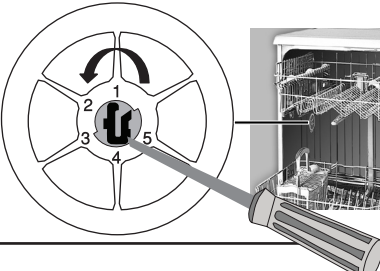

#### Po określeniu twardości wody:

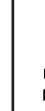
1. Z zamkniętymi drzwiami, Po włączeniu pralki za pomocą przycisku Wł./Wył., przejdź do podmenu, naciskając jednocześnie przyciski Wł./Wył. i P2 przez 3 sekundy.
2. Przejdź do pozycji „r” na wyświetlaczu, naciskając klawisz P2.
3. Ustaw odpowiedni poziom, wybierając jedną z opcji “r: 1”, “r: 2”, “r: 3”, “r: 4” lub “r: 5” z przyciskiem programu P3.
4. Możesz wyjść w menu ustawień, przyciskając przez 3 sekundy przycisk Wł./Wył. Ustawienia zostaną zapisane automatycznie.

## Tabela ustawień poziomów twardości wody

Poziom twardości	Twardość wody w skali angielskiej °dE	Twardość wody w skali niemieckiej °dH	Twardość wody w skali francuskiej °dF	Wskaźnik poziomu twardości wody
Poziom 0 	0–5	0–4	0–8	Nacisnąć przycisk Selection (Wybór), aby przełączyć poziom twardości wody do pozycji 1. (r1).
Poziom 1 	6–9	5–7	9–13	
Poziom 2 	10–15	8–12	14–22	Nacisnąć przycisk Selection (Wybór), aby przełączyć poziom twardości wody do pozycji 2. (r2).
Poziom 3 	16–19	13–15	23–27	Nacisnąć przycisk Selection (Wybór), aby przełączyć poziom twardości wody do pozycji 3. (r3).
Poziom 4 	20–24	16–19	28–34	Nacisnąć przycisk Selection (Wybór), aby przełączyć poziom twardości wody do pozycji 4. (r4).
Poziom 5 	25–62	20–50	35–90	Nacisnąć przycisk Selection (Wybór), aby przełączyć poziom twardości wody do pozycji 5. (r5).

Na przełączniku regulacji regeneracji nastawić także ten sam poziom twardości, który nastawiono na panelu sterowania. Na przykład jeśli nastawiono go na „3” na panelu sterowania, przełącznik regulacji regeneracji także należy nastawić na 3.

Przełącznik regulacji regeneracji	Poziom 0 	Poziom 1 	Poziom 2 	Poziom 3 	Poziom 4 	Poziom 5 
	1 	1 	2 	3 	4 	5 
						

- Jeśli poziom twardości używanej wody przekracza 50°dH lub jeśli używana jest woda ze studni, zaleca się zastosowanie urządzeń do filtrowania i oczyszczania wody.
  - Jeśli poziom twardości używanej wody wynosi poniżej 7°dH, nie ma potrzeby stosowania soli w zmywarce. W takim przypadku lampka wskaźnika soli na panelu sterowania zmywarki będzie świeciła ciągle.
  - Jeśli twardość wody ustawiono na poziomie 1, wskaźnik soli świeci się ciągle, choć nie trzeba stosować soli. Jeśli mimo to stosuje się sól, nie będzie zużywana i lampka się nie zaświeci.
- i** Po przeprowadzce należy ponownie ustawić poziom twardości wody w zmywarce zgodnie z powyższą informacją, w zależności od poziomu twardości wody w miejscu przeprowadzki. Jeśli wcześniej ustawiono poziom twardości wody w zmywarce, wyświetli ona ostatnio ustawiony poziom twardości.