

## شهادة الضمان

## شهادة الضمان

- (1) تبدأ فترة الضمان بعد تسليم المنتج في خلال فترة محددة بعامين .
- (2) بدءاً من تاريخ التوريد فإن هذا الضمان يشمل المنتج بالكامل، بما في ذلك كل الأجزاء المتضمنة التي تضم الخامة والمصنعية و عيوب التصنيع في خلال الفترة الزمنية الموضحة أعلاه، شريطة أن يتم استخدامه بما يتوافق مع المقدمة وأدلة الاستخدام وعدم تناحله مع الصيانة أو الإصلاح أو أي عرض آخر من قبل أفراد آخرين غير هؤلاء المعتمدين من Arçelik A.Ş.
- (3) إذا كان المنتج تالفاً، بما يتوافق مع البنود الموضحة في المادة 11 من قانون حماية المستهلك رقم 6502، سوف يحق للمستهلك استخدام أحد الحقوق الموضحة أدناه:
- أ- لإلغاء العقد،
- ب- للمطالبة بتخفيض على سعر البيع،
- ج- للمطالبة بالتصليح مجاناً،
- د- للمطالبة باستبدال المنتج بأخر خال من الأعطال.
- (4) إذا كانت المستهلك يفضل التصليح المجاني، فيتعين على البائع أن يتحمل مسؤولية تصليح المنتج أو أن يعهد لجهة أخرى بالإصلاح دون إضافة المزيد من الرسوم تحت مسمى نفقات معامل أو نفقات أجزاء مستبدلة أو أي مسمى آخر. أيضاً يجدر أن يكون المستهلك قادراً على استغلال حقه في التصليح بدون مصاريف في مقابل الجهة الصانعة أو المستورد. البائع والجهة المصنعة والمستورد عليهم تحمل مسؤولية أمام المستهلك بتحويله استغلال هذا الحق.
- (5) في حال استغلال المستهلك لحقه في التصليح بدون مصاريف، إذا
- تعطل المنتج مرة أخرى في خلال فترة الضمان،
- في حال تجاوز الفترة الضرورية للإصلاح،
- إذا قام مركز الخدمة المعتمد أو البائع أو الجهة الصانعة أو المستورد بتصميم المنتج بشكل لا يمكن إصلاحه،
- يتعين أن تتم إتاحة الفرصة أمام المستهلك للمطالبة باسترداد المستحقات المالية والتخفيضات على السعر بالنسبة لحجم العطل أو استبداله بأخر خال من العيوب، إن وجد، من البائع.
- ليس من حق البائع رفض طلب المستهلك. البائع والجهة المصنعة والمستورد عليهم تحمل مسؤولية رفض هذا الطلب.
- (6) لا يمكن أن تتجاوز فترة الإصلاح القصوى للمنتج 20 يوم عمل في فترة عمره الافتراضي في إطار التشريع القانوني المعني. هذه الفترة الزمنية تبدأ في تاريخ إبلاغ مركز الخدمة المعتمد أو البائع عن عطل المنتج في خلال فترة الضمان، أو في تاريخ تسليم المنتج إلى مركز الخدمة المعتمد في خارج فترة الضمان. إذا كان المنتج الخاضع للضمان يتعذر إصلاحه في خلال 10 أيام عمل، فيتعين على الجهة الصانعة أو المستورد أن يكون ملازماً بتقديم منتج آخر بمواصفات مشابهة لتلك الخاصة بالمستهلك إلى أن يتم إصلاح المنتج التالف. إذا لم يطلب المستهلك منتجاً آخر بمواصفات مشابهة فسوف يتم إعفاء الجهة الصانعة أو المستورد من هذا الالتزام. إذا تعطل المنتج مرة أخرى في خلال فترة الضمان، فسوف تتم إضافة فترة التعطل إلى فترة الضمان.
- (7) الأضرار والأعطال التي تنتج عن استخدام المنتج المتعلقة بالقواعد الموضحة في دليل المستخدم لا يشملها الضمان.
- (8) يجب أن يكون العميل قادراً على أن يذهب إلى محكمة حقوق المستهلك أو محكمة المستهلك الموجودة في منطقة محل إقامته أو في المكان الذي يتم فيه تنفيذ عمليات المستهلك في حالة وجود نزاعات متعلقة بحقوق في الضمان.
- (9) إذا لم يقدم البائع هذه الشهادة فسوف يكون من حق المستهلك الرجوع إلى وزارة الشؤون الجمركية وحماية المستهلك والإدارة العامة للرقابة على الأسواق.

الجهة المصنعة أو المستورد،

ARÇELIK A.Ş.

الإسم:

Arçelik A.Ş. Karaağaç Caddesi No:2-6, 34445, Sütlüce / İSTANBUL

العنوان:

التليفون:

فاكس:

عنوان الموقع الإلكتروني:

www.altus.com.tr

بيانات المنتج

الماركة:

يلخاد عاطع

النوع:

الطرز:

لوحة الصنع والرقم التسلسلي:

مدة الصيانة:

فترة الإصلاح القصوى:

20 يوم عمل

Hakan Bilgin

Arçelik A.Ş.

Cemal

تاريخ ورقم الفاتورة:

تاريخ وموقع التوريد:

التوقيع المعتمد:

ختم الشركة:

بيانات البائع:

اللقب:

العنوان:

التليفون:

فاكس:

بريد الكتروني:

## أخطاء الاستعمال والنقاط التي يتعين وضعها في الاعتبار بخصوص الضمان

- 1) الأضرار والأعطال التي تنتج عن عيوب الاستعمال،
  - 2) الأضرار والأعطال التي تنشأ في أثناء التحميل والتفريغ والنقل وما إلى ذلك بعد أن يتم توريد المنتج إلى المستهلك،
  - 3) الأضرار والأعطال التي تنشأ عن الكهرباء والماء والغاز الطبيعي وشبكة التليفون وما إلى ذلك أو البنية التحتية حيث يتم استخدام المنتج بها،
  - 4) الأضرار والأعطال التي تنتج عن الأحداث الطبيعية والحرائق والظوفان وما إلى ذلك.
  - 5) الأضرار والأعطال التي تنتج عن استخدام المنتج في مقابل النقاط المتعلقة بالقواعد الموضحة في المقدمة ودليل المستخدم،
  - 6) الأضرار والأعطال التي تنتج عن استخدام المنتج المخصص للأغراض التجارية أو المهنية بالشكل الموضح في قانون حماية المستهلك رقم 6502،
- الضمان الممنوح سوف يلغى في حالة صيانة المنتج أو تصليحه أو تداخله مع أي غرض آخر من قبل أفراد غير مؤهلين.

فترة ضمان المنتج المستبدل في خلال هذه الفترة يكون مقصوراً على الفترة المتبقية من المنتج السابق.

إنتاج شركة Arçelik A.Ş.  
المنشأ: تركيا

مركز الاتصالات

444 0 888

الرقم الآخر

0216 585 8 888

Arçelik A.Ş. Karaağaç Caddesi No:2-6,

34445, Sütlüce / İSTANBUL

تليفون: 0585 85 85 (0-216) فاكس: 23 23 23 (0-216)



<p>يرجى اتباع التوصيات الموضحة أدناه.</p> <p>1 عندما اشتريت المنتج فقد قام الوكيل المعتمد بالتصديق على شهادة الضمان الخاصة بك.</p> <p>2 احرص على اتباع التعليمات الواردة في دليل المستخدم عند استخدام منتجك.</p> <p>3 يرجى الاتصال بمركز الاتصالات من على الأرقام الهاتفية الموضحة أعلاه لتقديم طلب الخدمة.</p> <p>4 يرجى أن تطلب من فني الخدمة تقديم "هويته الفنية".</p> <p>5 تذكر أن تطلب الحصول على "إيصال الخدمة" من الفني عند انتهاء مهمته. "إيصال الخدمة" الذي تستلمه سوف يكون مفيداً في حال ظهور أية مشاكل مستقبلية في منتجك.</p> <p>6 العمر الافتراضي للمنتج هو 10 سنوات. (الجهة الصانعة سوف توفر قطع غيار في خلال هذه الفترة ضماناً لسلامة تشغيل المنتج)</p>	<p><b>Arçelik مركز الاتصالات</b> <b>888 0 444</b></p> <p>(اتصل على الرقم بدون طلب كود المنطقة من على أي خط أرضي أو جوال) رقم بديل <b>888 8 585 0216</b></p>	<p>عميلنا العزيز،</p> <p>Arçelik مركز اتصالات يقدم خدماته طوال 24 ساعة على مدار الأسبوع.</p> <p>يمكنك الاتصال بمركز الاتصالات لدينا بدون إضافة كود المنطقة من هاتفك الجوال أو الخط الأرضي وطلب أية خدمة متعلقة بمنتجك.</p> <p>المكالمات التي قمت بها إلى مركز الاتصالات لدينا يمكن أن تكون في مقابل رسوم تفرضها الجهة المقدمة للخدمات وفقاً للتعريف المحددة في عقدك.</p> <p>يمكنك أيضاً الوصول إلى مركز الاتصالات لدينا من خلال إكمال الاستمارة المتاحة على قطاع "خدمات المستهلك" <a href="http://www.arcelikbeko.com.tr">www.arcelikbeko.com.tr</a> أو من خلال إرسال فاكس على رقم 0216 423 23 53.</p> <p>للمراسلة على العنوان: Arçelik Çağrı Merkezi, Arçelik A.Ş 34950 .Ankara Asfaltı Yarı Tuzla/İSTANBUL</p>
---	---	--

## سياسة رضاه العميل

باعتبارنا شركة Arçelik A.Ş. فإننا نتبع سياسة معينة منصبة على العميل متقبلين في ذلك حقيقة تقديم خبرة فائقة في التعامل مع العملاء بدون أي تمييز بين ملفات العملاء من خلال إتاحة إمكانية نقل طلبات العملاء ومقترحاتهم لصالح علامتنا التجارية، حيث إننا نقدم خدماتنا من خلال كل القنوات (مركز الاتصالات والبريد الإلكتروني والموقع [www.arcelikbeko.com.tr](http://www.arcelikbeko.com.tr) والفاكس والبريد والوسائط الاجتماعية والباعة)، وبعدها نقوم بتجميع هذه المعلومات في صورة بيانات مفردة وشفافة ويمكن إعداد تقارير بشأنها، ونقوم بمعالجة وتقييمها بطريقة عادلة وموضوعية على النحو الذي تنتظمه القواعد القانونية مع استمرار الفحص والتحقق وتحسين العمليات المنفذة. على التوازي مع إمكانيات الوصول إلى عملائنا فإن كل العمليات المنفذة تكون مدمجة في نظام الإدارة، وقد قمنا بتطوير هيكل الفحص الذاتي بالإضافة إلى إثبات الأهداف الإدارية من خلال هذا النظام.

## تقييم طلب الخدمة

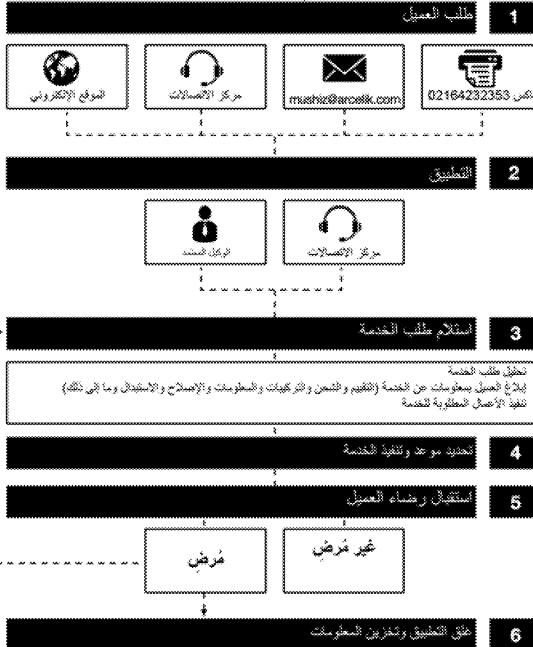

## 7 استكشاف الأعطال وإصلاحها

يصدر الجهاز ضوضاء معدنية أثناء التسخين والتبريد.

- عند تسخين الأجزاء المعدنية، قد تتمدد مسببة بعض الضوضاء. <<< هذا ليس عيبًا. لا يقوم الموقد بالتسخين.
- قد يكون منضهر التيار الرئيسي معيبًا أو قد احترق. <<< افحص وحدات المنضهر في صندوق وحدات المنضهر. إذا لزم الأمر، استبدالها.
- المنتج غير متصل بالقابس (المزود بالطرف الأرضي). <<<<<<<< تأكد من توصيل القابس

استشر وكيل الخدمة المعتمد أو الموزع الذي قمت بشراء المنتج منه إذا لم تستطع إصلاح المشكلة على الرغم من اتباع التعليمات الواردة في هذا القسم. لا تحاول إصلاح منتجًا معيبًا مطلقًا بنفسك.



### معلومات عامة

ستمتد فترة الخدمة للمنتج وستقل المشكلات المتكررة إذا تم تنظيف المنتج على فترات زمنية منتظمة.



لا تستخدم منظفات البخار لتنظيف الجهاز حيث أن ذلك قد يتسبب في صدمة كهربائية.

### تنظيف الموقد

#### أسطح السيراميك الزجاجية

قم بمسح أسطح السيراميك الزجاجية باستخدام قطعة قماش مبللة بمياه باردة على نحو لا يدع أي مواد تنظيف عليها. قم بالتجفيف بقماش ناعم وجاف. قد تتسبب البقايا في تلف سطح السيراميك الزجاجي عند استخدام الموقد للمرة التالية. لا ينبغي تحت أي ظرف كشط البقايا الجافة على أسطح السيراميك الزجاجية بآلات حادة، أو معدنية، أو صوف، أو أي أدوات مشابهة.

قم بإزالة بقع الكالسيوم (البقع الصفراء) بمقدار صغير من مزيج الأحماض مثل الخل وعصير الليمون. تستطيع أيضاً استخدام المنتجات المناسبة المتاحة للشراء. إذا كان السطح ملطخاً بشدة، قم بوضع مادة التنظيف على اسفنج وانتظر حتى تمتصها. ثم قم بتنظيف سطح الموقد بقطعة قماش مبللة.



يجب تنظيف الأطعمة التي تعتمد على السكر مثل الكريمة، والعصائر سريعاً بدون انتظار أن يبرد السطح. وإلا، قد يتلف سطح السيراميك الزجاجي على نحو دائم.

قد يحدث التلاشي الطفيف في اللون في الطلاءات أو الأسطح الأخرى مرور الوقت. لن يؤثر هذا على عمل المنتج. تلاشي اللون والبقع على أسطح السيراميك الزجاجية هي أحوال عادية، وليست عيباً.

#### تنظيف لوحة التحكم

قم بتنظيف لوحة التحكم والمقابض بقطعة قماش مبللة ثم امسحها لتجففها.



لا تقم بفك مفاتيح/مقابض التحكم لتنظيف لوحة التحكم فقد تتلف لوحة التحكم!

خطر:



افصل المنتج من مزود التيار قبل بدء أعمال الصيانة والتنظيف.  
يوجد خطر وقوع صدمة كهربائية!

خطر:



اترك الجهاز يبرد قبل تنظيفه.  
أسطح ساخنة قد تسبب الحروق!

- قم بتنظيف المنتج بالكامل بعد كل استخدام. نظف الجهاز بعناية بعد كل مرة استخدام، فهذه الطريقة سيكون ممكنًا إزالة أي رواسب طهي بشكل أسهل، ومن ثم تتفادى حرقها عند استخدام الموقد في المرة التالية.
- لا يتطلب تنظيف الجهاز أي مواد تنظيف خاصة. استخدم المياه الدافئة مع سائل التنظيف، وقطعة قماش ناعمة أو اسفنج لتنظيف المنتج ثم قم بمسحه بقطعة قماش جافة.
- تأكد دائماً من مسح أي سوائل زائدة تماماً بعد التنظيف ومسح أي انكساب في الحال.
- لا تستخدم مواد التنظيف التي تحتوي على أحماض أو كلور لتنظيف أسطح الاستانلس والمقبض. استخدم قطعة قماش ناعمة مع منظف سائل (لا يعمل على الناكل) لمسح هذه الأجزاء وتنظيفها، مع الانتباه للمسح في اتجاه واحد.



قد يلحق التلف بسطح الجهاز بفعل بعض مواد التنظيف أو المطهرات.  
لذا لا تستخدم أي مواد تطهير قوية أو مساحيق/كريم التنظيف أو أدوات حادة.

6 — 4	3 — 2	1	مستوى الطهي
الطهي، التحميص، السلق	السلق، الطهي على الهدأئ	التسخين	

يوضح مؤشر التحذير من السخونة حالة منطقة الطهي، ويظل مضيقاً بعد إيقاف تشغيل لوح التسخين. عندما تبرد درجة حرارة ألواح التسخين إلى المستوى التي يمكن عنده لمسها باليد، ينطفئ مؤشر التحذير. وميض مؤشر تحذير السخونة لا يمثل خطأ.

**تشغيل ألواح التسخين السيراميك**  
تستخدم مفاتيح التحكم في تشغيل ألواح التسخين. للحصول على طاقة الطهي المطلوبة، أدر مفاتيح التحكم في الموقد إلى المستوى الموافق.

**إيقاف تشغيل ألواح التسخين السيراميك**  
قم بلف مفتاح لوح التسخين إلى الوضع (العلوي) للإيقاف.

### معلومات عامة حول الطهي



لا تملأ القدر بالمزيت بما يزيد على ثلثها. لا تترك الموقد بدون رقابة عند تسخين الزيت. التسخين المفرط للزيوت يجلب خطر الحريق. ولا تحاول إطلاقاً إطفاء النيران بالماء! عندما تتضرم النيران في الزيوت، قم بتغطيتها ببطانية نيران أو فماش رطب. قم بإيقاف الموقد عن العمل إذا كان من الأيمن فعل ذلك واتصل بإدارة النيران.

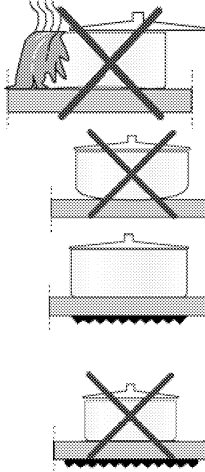

قد يتسبب الانسكاب في تلف سطح السيراميك الزجاجي كما يمكن أن تتسبب في الحريق.

لا تستخدم الأواني ذات القاعدة المقعرة أو المحدبة.

استخدم الأواني والقدر ذات الأسطح السفلية المسطحة فقط. فهي تضمن نقل الحرارة على نحو أسهل.

إذا كان قطر الأنية صغيراً جداً، سيتم فقدان الطاقة.

### استخدام المواقف

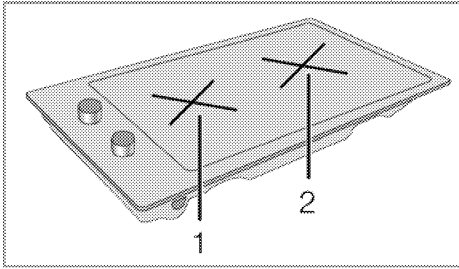

- 1 لوح طهي أحادي الدائرة 140 ملم
- 2 لوح طهي أحادي الدائرة 180 ملم هي قائمة بالأقمار الموصى بها للأوعية التي يتعين استخدامها على الشعلات المصنفة.

### خطر:



لا تسمح لأي شيء بالوقوع في الموقد. فحتى الأشياء الصغيرة مثل الملاحة قد تتسبب في تلف الموقد. لا تستخدم المواقف المشققة. قد تتسرب المياه عبر هذه التشققات وتتسبب في ماس كهربائي. في حالة وجود أي نوع من التلف على السطح (مثل، وجود تشققات مرئية)، أوقف المنتج عن العمل في الحال لتفويض خطر الصدمة الكهربائية.

موقد السيراميك الزجاجي مزود بضاعة تشغيل ومؤشر للتحذير من السخونة.

- قبل قلي الأطعمة، دائماً قم بتجفيفها وضعها برفق في الزيت الساخن. تأكد من إتمام ذوبان الأطعمة المجمدة قبل قليها.
- لا تغطي الأنية التي تستخدمها لتسخين الزيت.
- ضع الأواني والقدر بطريقة لا تكون مقابضها أعلى الموقد لمنع سخونة المقابض. لا تضع الأواني الغير متوازنة على الموقد.
- لا تضع الأواني والقدر على مناطق الطهي قيد التشغيل. حيث قد يصيبها التلف.
- تشغيل مناطق الطهي بدون أنية أو قدر عليها سيتسبب في تلف المنتج. قم بإيقاف تشغيل مناطق الطهي بعد إتمام الطهي.
- حيث أن سطح المنتج يمكن أن يكون ساخناً، فلا تضع أواني البلاستيك والألومنيوم عليه.
- قم بتنظيف أي مواد قابلة للانصهار على السطح مباشرة.
- لا ينبغي استخدام هذه الأواني أيضاً للاحتفاظ بالطعام.
- استخدم الأواني أو القدر مسطحة القاع فقط.
- ضع المقدار المناسب من الطعام في القدر والأواني. وبالتالي، لن ينبغي عليك أن تقوم بأي تنظيف غير ضرورية لمنع الأطباق من الفوران.
- لا تضع أغطية الأواني أو القدر على مناطق الطهي.
- ضع القدر بطريقة يكون مركزها على منطقة الطهي.
- عندما ترغب في تحريك القدر على منطقة طهي أخرى، قم برفعها وضعها على منطقة الطهي التي ترغب فيها بدلاً من سحبها.

### نصائح حول استعمال موقد السيراميك الزجاجي

- أسطح السيراميك الزجاجي مضادة للحرارة ولا تتأثر بالاختلاف الكبير في درجة الحرارة.
- لا تستخدم أسطح السيراميك الزجاجي كمكان للتخزين أو كلوحة تقطيع.
- استخدم الأواني والقدر ذات الأسطح السفلية المجهزة. حيث تتسبب الحواف الحادة في إحداث الخدوش على السطح.
- لا تستخدم الأواني والقدر المصنوعة من الألومنيوم. فالألومنيوم يتلف سطح السيراميك الزجاجي.



- حافظ على مساحات الطهي وقاعدة الأواني نظيفة. إذا أن الأوساخ من شأنها أن تقلل من توصيل الحرارة بين مساحة الطهي وقاعدة الإناء.
- بالنسبة لعميات الطهي التي تستغرق وقتاً طويلاً، أوقف تشغيل مساحة الطهي لمدة 5 أو 10 دقائق قبل نهاية وقت الطهي. يمكنك توفير ما يصل إلى 20% من الطاقة باستخدام الحرارة المتبقية.

### الاستخدام الأول

#### عملية التنظيف الأولى للجهاز

قد يلحق التلف بسطح الجهاز بفعل بعض مواد التنظيف أو المطهرات.

لذا لا تستخدم أي مواد تطهير قوية أو مساحيق/كريم التنظيف أو أدوات حادة.



1. أزل كافة مواد التغليف.
2. امسح أسطح الجهاز بقطعة قماش مبللة أو أسفنجية، ثم امسحها بقطعة قماش للتجفيف.

### نصائح لتوفير الطاقة

ستساعدك النصائح التالية على استخدام الجهاز بطريقة فعالة بيئياً وموفرة للطاقة:

- اعمل دوماً على إذابة الثلج من الوجبات المجمدة قبل طهيها.
- عليك استخدام أواني/أوعية بأغطية عند الطهي. إذا لم يكن هناك غطاء، قد يزداد استهلاك الطاقة 4 مرات.
- اختر الشعلة المناسبة لحجم قاعدة الوعاء المزعم استخدامه. ظواختر دوماً حجم الأوعية الصحيح لوجباتك. قد تتطلب الأوعية الكبيرة استهلاك قدر أكبر من الطاقة.
- يرجى مراعاة استخدام أوعية ذات قاعدة منبسطة عند الطهي ببشعلات كهربية.
- فالأوعية ذات القاعدة السمكية ستعمل على توصيل الحرارة بشكل أفضل. يمكنك توفير ما يصل إلى 1/3 من الطاقة.
- يجب أن تكون الأوعية والأواني متوافقة مع مساحات الطهي. يجب أن تكون قاعدة الأوعية والأواني أصغر من الأسطح الساخنة.

## المراجعة النهائية

1. ضع قابس كابل الطاقة وشغل منصهر المنتج.
2. تحقق من تشغيل الوظائف.

## التخلص من المنتج القديم

- قم بتخزين الجهاز في صندوقه الأصلي وقم بنقل الجهاز في الصندوق الكرتوني الأصلي الخاص به. اتبع التعليمات المكتوبة على الصندوق. إذا لم يكن لديك

الصندوق الأصلي، قم بلف الجهاز بالغطاء ذو الفقاع أو بالورق المقوى السميك وقم بربطه بإحكام لتجنب تلفه أثناء النقل.

افحص الشكل العام للمنتج للتأكد من عدم وقوع أي تلف له أثناء النقل.



#### 4. ضع الشعلة على العداد وقم بمحاداتها.

عند تركيب الشعلة بالوحدة، يجب تركيب رف ليفصل الوحدة عن الشعلة كما هو موضح بالشكل الموضح اعلاه. ولا يعد هذا الأمر مطلوباً عند التركيب في الموقد المدمج.



على سبيل المثال، إذا كان من الممكن لمس الجزء السفلي من المنتج لأنها مركب على درج، فيجب تغطية هذا القسم بلوح خشبي.

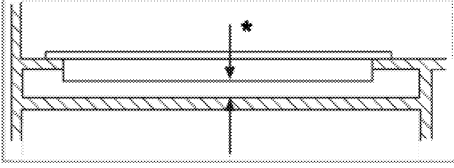

\* دقيقة 15 ملم

منظر خلفي (فتحات التوصيل)

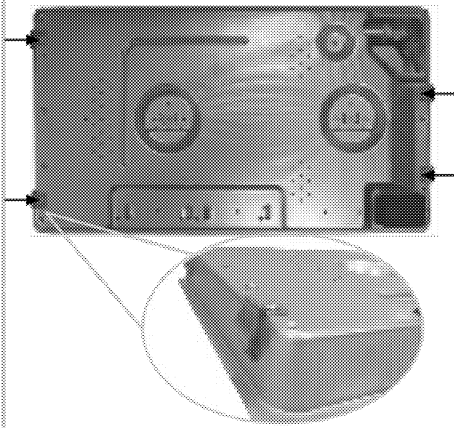

خطر:



سبب توفير مشابهك التوصيل حيث إنها مثبتة بالشعلة. يُعد عمل التوصيلات في فتحات مختلفة أمراً غير جيد بالنسبة للأمان حيث إنه يمكن أن يتسبب في تلف نظام الغاز والكهرباء.

خطر:



الموقد الذي يحتوي على عناصر تعمل بالغاز والكهرباء. لهذا السبب يجب تركيب الموقد فقط من خلال ثقب التثبيت العداد، استعمل فقط العناصر الأمانة والبراغي المتوفرة مع الجهاز كما هو مبين في الدليل. وإلا فإنه سوف يشكل خطراً على أمن الأرواح والممتلكات.

خطر:



لا يجوز توصيل الجهاز بمزود التيار إلا عبر شخص مفوض ومؤهّل. لا تبدأ فترة ضمان الجهاز سوى بعد التثبيت الصحيح. لن يتحمل المصنع المسؤولية عن أية أضرار نتجت من قيام أشخاص غير معتمدين بأي من هذه الإجراءات.

خطر:



يجب ألا يكون أنبوب الأمان مثبتاً أو مثبتاً أو موضعاً بحيث يعيق الحركة أو ملامساً للأجزاء الساخنة بالجهاز. لا بد من استبدال كابل الطاقة التالف من خلال فني كهربائي مؤهل. وإلا، فهناك خطر حدوث صدمة كهربائية، أو ماس كهربائي، أو حريق!

- يجب أن يتوافق التوصيل مع اللوائح القومية.
- يجب أن تتوافق بيانات مصدر الإمداد بالتيار الرئيسي مع البيانات المحددة على ملصق النوع بالمنتج. يوجد ملصق النوع في المبيت الخلفي للمنتج.
- يجب أن يتوافق كابل الطاقة الخاصة بالمنتج مع القيم الموضحة في جدول المواصفات الفنية".

خطر:



قبل الشروع في أي إجراء من إجراءات التركيب الكهربائي، يُرجى فصل الجهاز من مصدر الإمداد بالتيار الرئيسي. يوجد خطر وقوع صدمة كهربائية!

خطر:



يجب أن يكون قابس كابل الطاقة في مكان يسهل الوصول إليه بعد التركيب (لا تقم بتمريره فوق الشعلة).

أدخل قابس كابل الطاقة في المقبس.

تركيب المنتج

1. اقلب الشعلة، ثم ضعها على سطح مستوي.
2. لتجنب دخول المواد الغريبة والسوائل بين الموقد والعداد، يُرجى وضع المعجون المرفق بالعبوة على العدادات الموجودة بالمبيت السفلي للشعلة قبل التركيب ولكن تأكد من أن المعجون لا يتجاوزها.
3. قم بملء الأركان من خلال تشكيل الالتواءات كما هو موضح في الصورة. شكل التواءات مثل ما هو مطلوب لملء الفجوة الموجودة في الأركان.

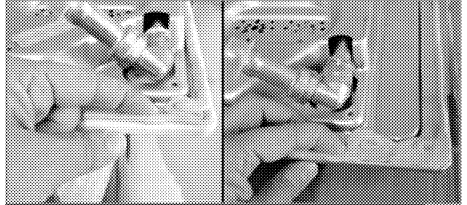

أحرص على حشو أقسام الحواف الموجودة أسفل مبيت المقبض بالمعجون.



#### قيل تركيب الجهاز

تم تصميم الموقد للتركيب على سطح تجاري. يجب ترك مسافة آمنة بين الجهاز وجدران المطبخ والأثاث. انظر الشكل (القيم بالمليمتر).

- يمكن أيضاً استخدامه بحيث يقوم دون أن يستند على شيء. يجب توفير مسافة مقدارها 750 ملليمتر أعلى السطح الساخن.
- (\*) إذا كان من المزمع تركيب غطاء الموقد أعلى الموقد، يرجى الرجوع إلى تعليمات مصنع غطاء الموقد الخاصة بارتفاع التركيب (650 ملم حد أدنى).
- أزل مواد التغليف وأربطة النقل.
- يجب أن تكون الأسطح والصفائح الصناعية والمواد اللاصقة المستخدمة مقاومة للحرارة (100 درجة مئوية بحد أدنى).
- يجب محاذاة السطح وتثبيتته أفقياً.
- أقطع فتحة في للموقد في السطح حسب أبعاد التركيب.

استشر أقرب وكيل وتأكد من أن التركيبات الكهربائية والغاز في مكانها قبل الاتصال بوكيل الخدمة المعتمد لتهيئة المنتج للتشغيل. وإذا لم يكن كذلك يرجى الاتصال بالفني المؤهل والمركب للقيام بالتركيبات المطلوبة. يجب أن يقوم وكلاء خدمة معتمدون دائماً بعمليات التركيب والإصلاح. لن يتحمل المصنع المسؤولية.

يرجى ملاحظة أن عملية إعداد الموقع والتركيبات الكهربائية الخاصة بالمنتج تقع في نطاق مسؤولية العميل.



خطر:

يجب تركيب الجهاز وفقاً لكافة لوائح الغاز و/أو الكهرباء المحلية.



خطر:

قبل القيام بعملية التركيب، افحص بصرياً المنتج للتأكد من عدم وجود عيوب به. وإذا وجدت عيوب، لا تقم بتركيبه. فالمنتجات التالفة تتسبب في مخاطر على سلامتك.

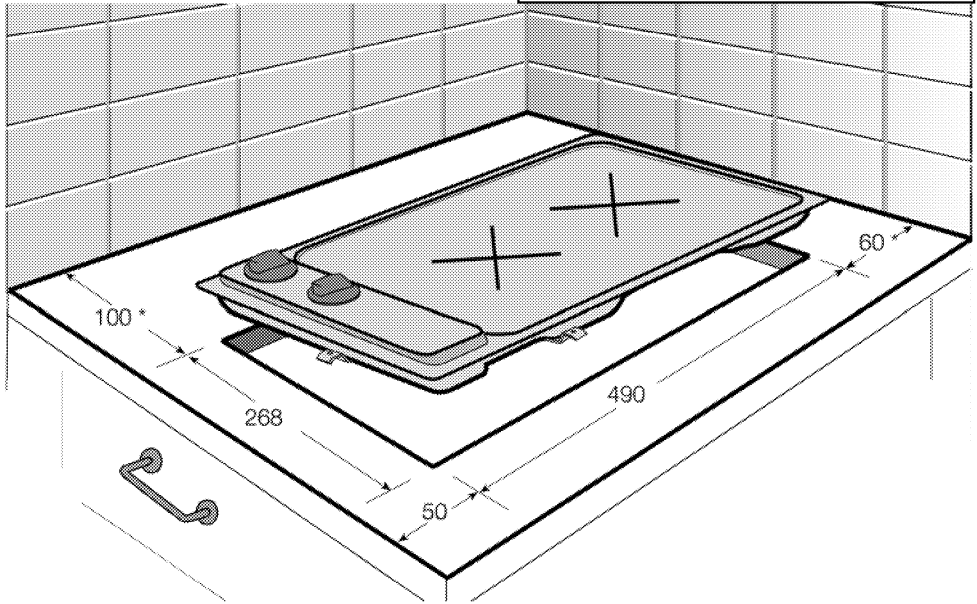

\* دقيقة.

#### التوصيل الكهربائي

قم بتوصيل المنتج بطرف / منفذ أرضي محمي بواسطة منصخر ذو سعة مناسبة وفقاً لما هو وارد في جدول "المواصفات الفنية". يجب أن يقوم فني كهربائي مؤهل بتركيب الطرف الأرضي أثناء استخدام المنتج سواء بمحول أم لا. لن تتحمل شركتنا المسؤولية عن أية أضرار قد تنجم عن استخدام المنتج بدون تركيب طرف أرضي وفقاً للتشريعات المحلية.

#### التركيب والتوصيل

- يمكن تركيب المنتج وتوصيله فقط وفقاً لقواعد التركيب القانونية.

لا تقم بتركيب الموقد في الأماكن التي بها حواف حادة أو في الأركان.

هناك خطر انكسار سطح السيراميك الزجاجي!



## المواصفات الفنية

240-220 فولت ~ 50 هرتز	الجهود الكهربائي/التردد
2.9 كيلو واط	إجمالي استهلاك الطاقة
A 16 دقيقة	المنصهر
دقيقة RR-FG05H 3 x 1.5 ملم <sup>2</sup>	نوع الكابل/المقطع
75 ملم/288 ملم/510 ملم	الأبعاد الخارجية (الارتفاع/العرض/العمق)
268 ملم/490 ملم	أبعاد التركيب (العرض/العمق)
<b>الشعلات</b>	
لوح طهي أحادي الدائرة	أمامي
140 ملم	الأبعاد
1200 واط	الطاقة
لوح طهي أحادي الدائرة	خلفي
180 ملم	الأبعاد
1700 واط	الطاقة

تم الحصول على القيم الواردة في بطاقات المنتج أو في المستندات المرفقة معه في ظروف معملية وفقا للمعايير ذات الصلة. وربما تختلف هذه القيم وفقا لظروف تشغيل المنتج وظروف البيئة المحيطة.



قد تختلف المواصفات الفنية بدون إشعار مسبق لتحسين جودة المنتج.



الأشكال الواردة في هذا الدليل هي للتوضيح وقد لا تتوافق مع منتجك.



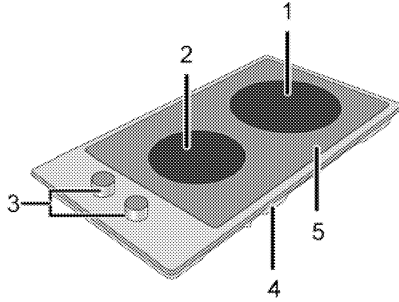

4 غطاء القاعدة  
5 لوح الشعلة

1 لوح طهي أحادي الدائرة  
2 لوح طهي أحادي الدائرة  
3 لوحة التحكم

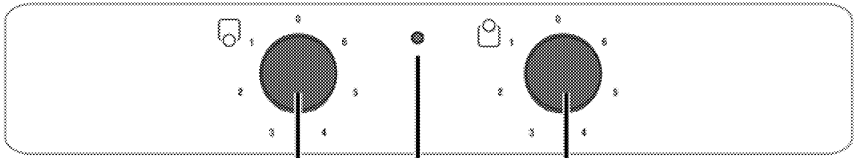

3 لوح طهي أحادي الدائرة خلفي

1 لوح طهي أحادي الدائرة أمامي  
2 مصباح تحذير

للاعتداع على لهب المنتج؛

- تأكد من تثبيت القابس في المقبس حتى لا يتسبب في شرارة كهربائية.
- لا تستخدم الكابلات التالفة أو المقطوعة أو كابلات التمديد إلا فيما عدا الكابل الأصلي.
- تأكد من عدم وجود أي سائل أو مائع على المقبس المثبت في الجهاز.
- الاستخدام المخصص له الجهاز

• تم تصميم الجهاز للاستخدام المنزلي فقط. حيث إنه غير مصرح بالاستخدام التجاري.

• تنبيه يُستخدم هذا الجهاز لأغراض الطهي فقط. ولا يجب استخدامه لأغراض أخرى، على سبيل المثال تدفئة الحجرة.

• لن تتحمل جهة التصنيع أي مسؤولية عن التلف الذي يصيب الجهاز نتيجة للاستخدام غير السليم أو أخطاء التعامل.

• عمر الجهاز هو 10 سنوات. يجب على المصنع أن يقدم قطع الغيار المطلوبة للمنتج ليتم تشغيله كما محدد طوال تلك الفترة.

السلامة بالنسبة للأطفال

• قد تصبح الأجزاء الخارجية ساخنة أثناء الاستخدام. يجب إبعاد الأطفال عنها.

• تشكل مواد التغليف خطرًا على الأطفال. لذا احرص على إبعاد مواد التغليف عن تناول الأطفال. يُرجى

التخلص من كافة أجزاء مواد التغليف وفقاً للمعايير البيئية.

- منتجات الكهرباء خطيرة على الأطفال. احرص على إبعاد الأطفال عن المنتج أثناء عمله ولا تسمح لهم باللعب بالمنتج.
- لا تقم بوضع أي من العناصر التي يمكن للأطفال الوصول إليها فوق الجهاز.

التوافق مع تشريعات AEEE للتخلص من المنتجات المستعملة

- هذا المنتج لا يحتوي على مواد ضارة أو محظورة كتلك المشار إليها في "المواصفة الخاصة بتقييد استخدام بعض المواد الخطرة في المخلفات الكهربائية والإلكترونية" (WEEE) الصادرة عن وزارة شنون البيئة والتعمير بالجمهورية التركية. وهو متوافق مع مواصفة AEEE.



- تم تصنيع هذا المنتج من منتجات وخامات عالية الجودة والتي يمكن إعادة استخدامها وهي مناسبة لإعادة التدوير. وبالتالي فلا تتخلص من المنتج ضمن النفايات المنزلية العادية في نهاية عمره الافتراضي. أحضره إلى نقطة تجميع لإعادة تدوير الأجهزة الكهربائية والإلكترونية. يرجى الرجوع إلى السلطات المحلية لديك لمعرفة المزيد عن أقرب مركز تجميع. ساعد في حماية البيئة والموارد الطبيعية من خلال إعادة تدوير المنتجات المستعملة. قبل التخلص من الجهاز، اقطع كابل التيار الكهربائي وتأكد من أن قفل الباب (إن وجد) غير قابل للاستخدام لتجنب الظروف الخطرة على الأطفال.

التخلص من مواد التغليف

- مواد التغليف خطرة على الأطفال. يجب الاحتفاظ بمواد التغليف في مكان أمين بعيداً عن تناول الأطفال. تم تصنيع مواد التغليف الخاصة بالمنتج من مواد قابلة لإعادة التدوير. تخلص منها بشكل سليم وافرزها وفقاً لتعليمات المخلفات المدورة. لا تتخلص منها مع المخلفات المنزلية العادية.

الطهي بدون رقابة على الموقد بزيت أو سمن من الممكن أن يكون خطيراً وقد ينتج عنه حريق. لا تحاول إطفاء النار بالماء، ولكن عليك غيقاف الجهاز ثم تغطية اللهب، أي، بغطاء أو بطانية مضادة للحريق.

خطر الحريق: لا تقم بتخزين الأشياء على أسطح الطهي.

إذا كان السطح مشروحاً، عليك إيقاف الجهاز لتجنب احتمال الصعقة الكهربائية.

في حالة كسر زجاج لوحة التسخين: أطفئ على الفور كل الشعلات وأي عناصر تسخين كهربائية وقم بعزل الجهاز من شبكة التغذية بالطاقة. لا تلمس سطح الجهاز. لا تستخدم الجهاز.

الجهاز غير معد ليتم تشغيله بواسطة مؤقت خارجي أو جهاز منفصل للتحكم عن بعد.

يمكن أن يتسبب ضغط البخار المتراكم بسبب الرطوبة على أسطح الموقد أو في قاعدة الإناء في حركة الإناء. وبالتالي يرجى التأكد من أن سطح الموقد وقاعدة الأواني جافة دائماً.

استخدم حواجز تسخين مصممة بواسطة الجهة المصنعة لجهاز الطبخ فقط أو تلك الموضحة من قبل الجهة المصنعة للجهاز في تعليمات الاستخدام أو حواجز التسخين المضمنة مع الجهاز. إذ يمكن أن يتسبب استخدام الحواجز غير المناسبة في الحوادث.

- عند القيام بأي تعامل مع الأجهزة أو الأنظمة التي تعمل بالكهرباء، ينبغي أن يتم التعامل من خلال الأفراد المؤهلين المعتمدين.
- في حالة وجود تلف ما، أوقف تشغيل المنتج وافصله عن التيار الكهربائي الرئيسي. للقيام بذلك، أوقف تشغيل المنصهر في المنزل.
- تأكد من أن تيار المنصهر متوافق مع المنتج.
- سلامة المنتج
- الجهاز والأجزاء التي يمكن الوصول إليها تصبح ساخنة أثناء الاستخدام. يجب اتخاذ الحذر اللازم لتجنب لمس الأجزاء الساخنة. ويجب إبعاد الأطفال الذين لم يبلغوا الثامنة من العمر عن الجهاز إلا إذا تمت مراقبتهم باستمرار.
- لا تستخدم الفرن في حالة ضعف التمييز أو الضعف بسبب استخدام الكحول و/أو العقاقير.
- توخ الحرص عند استخدام المشروبات الكحولية في أطباقك. حيث يتبخر الكحول في درجات الحرارة العالية وقد يتسبب في نشوب حريق حيث يمكن أن تندلع النيران في حالة تلامسه مع الأسطح الساخنة.
- تأكد من عدم وجود مواد قابلة للاشتعال بجوار الجهاز وذلك لأن جوانب الجهاز تصبح ساخنة أثناء الاستخدام.
- أبق كافة فتحات التهوية خالية من العوائق.
- لا تستخدم منظفات البخار لتنظيف الجهاز حيث أن ذلك قد يتسبب في صدمة كهربائية.



## 1 تعليمات وتحذيرات هامة للسلامة والبيئة.

- يحتوي هذا القسم على إرشادات الأمان التي تساعدك على تفادي خطر الإصابة أو التلف. الإخفاق في اتباع هذه التعليمات من شأنه إبطال الضمان.
- بيانات السلامة العامة
- يمكن استخدام هذا الجهاز من خلال الأطفال بعمر أكبر من 8 سنوات، والأشخاص ذوي الإعاقة البدنية، أو الحسية، أو العقلية أو الذين يفتقرون للخبرة والمعرفة إذا كان يوجد إشراف أو تعليمات بشأن استخدام الجهاز بطريقة آمنة وفهم المخاطر المتضمنة. لا يجوز للأطفال اللعب بالجهاز. لا يجوز تنظيف الجهاز وصيانته من قبل الأطفال بدون إشراف.
- إذا ما تم تسليم المنتج إلى شخص آخر للاستخدام الشخصي أو لأغراض الاستخدام المستعمل، فيتعين أن يتم أيضاً تسليمه دليل المستخدم وملصقات المنتج وأي مستندات وأجزاء أخرى ذات صلة.
- يجب أن لا بعمليات التركيب والإصلاح سوى وكلاء الخدمة المعتمدون. لن يتحمل المصنع المسؤولية عن أية أضرار تنجم عن قيام أشخاص غير معتمدين بأي من هذه الإجراءات ومن الممكن أن يتسبب ذلك في إبطال الضمان. قبل التركيب، اقرأ التعليمات بعناية.
- لا تقم بتشغيل الجهاز إذا كان معيباً أو في حالة ظهور تلف واضح.
- تأكد من إغلاق مفاتيح ومقابض الوظائف بعد كل استخدام.
- السلامة الكهربائية
- إذا كان هناك عطب بالجهاز، لا يجب تشغيله ما لم يتم إصلاحه من خلال وكيل الخدمة المعتمد. يوجد خطر وقوع صدمة كهربائية!
- عليك عدم توصيل الجهاز سوى بخط/منفذ به طرف أرضي بالجهد والحماية على النحو المحدد في "المواصفات الفنية". يجب أن يقوم فني كهربائي مؤهل بتركيب الطرف الأرضي أثناء استخدام المنتج سواء بمحول أم لا. لا تكون شركتنا مسؤولة عن أي مشكلات تنشأ بسبب عدم تأريض الجهاز وفقاً للتشريعات المحلية.
- لا تغسل الجهاز أبداً برش أو صب المياه عليه. يوجد خطر وقوع صدمة كهربائية!
- لا تلمس القابس بأيدي مبتلة أبداً! لا تنزع القابس بسحب الكابل، عليك دائماً سحبه بسحب القابس.
- لا بد وأن يكون الجهاز غير متصل بالكهرباء أثناء عمليات التركيب، أو الصيانة، أو التنظيف، أو الإصلاح.
- إذا كان كابل الطاقة تالفاً، فيجب استبداله من قبل المصنع أو وكيل الخدمة أو شخص مؤهل لتجنب المخاطر.
- لا بد من تركيب الجهاز بحيث يمكن فصله تماماً من الشبكة. لا بد من توفير الفصل إما عبر قابس التيار، أو مفتاح مدمج في التوصيل الكهربائي الثابت، وفقاً للوائح المبنى.

11	التخلص من المنتج القديم	1	تعليمات وتحذيرات هامة للسلامة والبيئة.
12	4 الإعداد	4	بيانات السلامة العامة
12	نصائح لتوفير الطاقة	4	السلامة الكهربائية
12	الاستخدام الأول	4	سلامة المنتج
12	عملية التنظيف الأولى للجهاز	5	الاستخدام المخصص له الجهاز
13	5 طريقة استخدام الموقد	6	السلامة بالنسبة للأطفال
13	معلومات عامة حول الطهي	6	التوافق مع تشريعات AEEE للتخلص من
13	استخدام المواقد	6	المنتجات المستعملة
15	6 الصيانة والعناية	6	التخلص من مواد التغليف
15	معلومات عامة	6	2 معلومات عامة
15	تنظيف الموقد	7	نظرة عامة
15	تنظيف لوحة التحكم	7	المواصفات الفنية
16	7 استكشاف الأعطال وإصلاحها	7	3 التركيب
17	8 خدمة العملاء	9	قبل تركيب الجهاز
17		9	التركيب والتوصيل

يرجى قراءة هذا الدليل أولاً!

عملينا العزيز،  
شكراً لك على تفضيلك منتجات Arçelik. نأمل أن تنال أفضل نتائج من جهازك والذي قد تم تصنيعه بجودة عالية وبأحدث التقنيات.  
وعلى ذلك، يرجى قراءة كامل دليل المستخدم هذا وجميع المستندات المصاحبة له بعناية قبل استخدام الجهاز واحتفظ به كمرجع  
للاستخدام المستقبلي. إذا أعطيت المنتج لأي شخص، فاعطه دليل المستخدم أيضاً. اتبع جميع التحذيرات والمعلومات الواردة في دليل  
المستخدم.  
تذكر أن هذا الدليل قد يكون مناسباً لموديلات أخرى عديدة. ستكون الفروق بين الموديلات المذكورة بوضوح في الدليل.

تفسير الرموز

في هذا الدليل تم استخدام الرموز التالية:

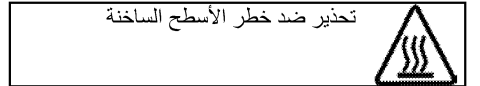
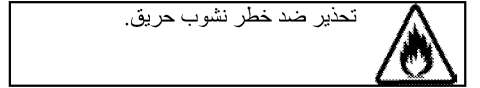
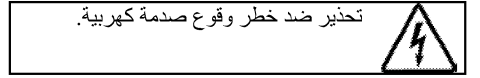
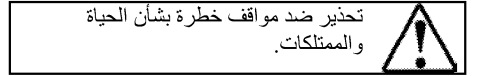
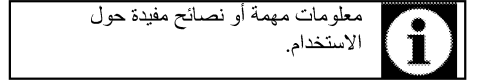

# ييل خاد ءاطغ

## مدختس ملال يلد

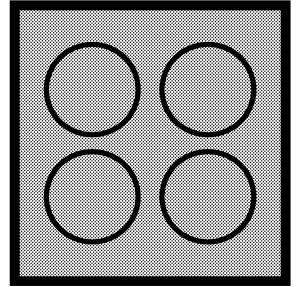

D 332 VI

**AR**