

beko

Įmontuojama orkaitė

Vartotojo vadovas

Iebūvėta krāsns

Lietotāja rokasgrāmata



BBIR13300XC

LT / LV

385.4403.27/R.AH/10.03.2022/7-7

7724086709



100%
PERDIRBTAS &
PERDIRBAMAS POPIERIUS

Gerb. kliente,

Prieš naudodamiesi produktu perskaitykite šią instrukciją!

Beko dėkojame, kad pasirinkote produktą. Norime, kad jūsų gaminys, pagamintas naudojant aukštos kokybės ir technologiją, būtų kuo efektyvesnis. Norėdami tai padaryti, prieš naudodami gaminį atidžiai perskaitykite šį vadovą ir kitą pateiktą dokumentaciją ir laikykite ją kaip nuorodą. Jei gaminį atiduodate kam nors kitam, su juo pateikite vadovą. Laikykitės instrukcijų, atsižvelgdami į visą naudotojo vadove pateiktą informaciją ir įspėjimus.

Atkreipkite dėmesį į visą naudotojo vadove pateiktą informaciją ir įspėjimus. Taip apsaugosite save ir savo gaminį nuo galimų pavojų.

Išsaugokite naudotojo vadovą. Jei gaminį atiduodate kam nors kitam, su juo pateikite vadovą.

Naudojimo instrukcijoje yra šie simboliai:



Pavojus, galintis sukelti mirtį arba sužalojimą.

PRANEŠIMAS Pavojus, dėl kurio gali būti padaryta materialinė žala gaminiui arba jo aplinkai.



Pavojus nudegti susilietus su karštais paviršiais.



Svarbi informacija arba naudingi naudojimo patarimai.



Perskaitykite naudotojo vadovą.



Arçelik A.Ş.

Karaağaç caddesi No:2-6
34445 Sütlüce/Istanbul/TURKEY

Made in TURKEY

1 Saugaus naudojimo instrukcijos 4

Naudojimo paskirtis.....	4
Vaikų, pažeidžiamų asmenų ir gyvūnų augintinių sauga.....	4
Elektros sauga.....	5
Transportavimo sauga.....	7
Montavimo sauga.....	7
Naudojimo sauga.....	7
Įspėjimai dėl temperatūros.....	8
Priedų naudojimas.....	8
Gaminimo sauga.....	8
Priežiūros ir valymo sauga.....	9

2 Aplinkosaugos instrukcijos 11

Atliekų reguliavimas.....	11
WEEE Direktyvos ir senų gaminių išmetimo taisyklių atitiktis.....	11
Pakavimo medžiagų išmetimas.....	11
ENERGIJOS TAUPYMO REKOMENDACIJOS	11

3 Jūsų gaminys 12

Įvadas į prietaisą.....	12
Gaminio valdymo skydelio įvadas ir naudojimas.....	13
Orkaitės valdymas.....	13
Orkaitės veikimo funkcijos.....	14
Gaminio priedai.....	16
Gaminio priedų naudojimas.....	17
Techniniai duomenys.....	19

4 Pirmasis naudojimas 20

Nustatymas pirmą kartą.....	20
Pirmasis valymas.....	20

5 Kaip naudoti orkaitę 22

Bendroji informacija apie orkaitės naudojimą	22
Orkaitės valdymo bloko veikimas.....	22
Nuostatos.....	25

6 Bendroji informacija apie maisto gaminimą 28

Bendrieji įspėjimai apie gaminimą orkaitėje28	
Konditerijos gaminiai ir orkaitėje kepamas maistas.....	28
Mėsa, žuvis ir paukštiena.....	31
Grilis.....	32
Bandomieji maisto produktai.....	33

7 Techninis aptarnavimas ir priežiūra 35

Bendroji valymo informacija.....	35
Priedų valymas.....	36
Valdymo skydo valymas.....	36
Orkaitės vidaus (kepimo vietos) valymas..	36
Paprastas valymas garais.....	37
Orkaitės durelių valymas.....	38
Vidinio orkaitės durelių stiklo nuėmimas... 39	
Orkaitės lempos valymas.....	40

8 Trikčių šalinimas 42

1 Saugaus naudojimo instrukcijos

- Šiame skyriuje pateikiamos saugos instrukcijos, padėsiančios išvengti sužalojimo ar materialinės žalos pavojaus.
 - Jei gaminys yra perduodamas kitam asmeniui arba naudojamas naudotas, kartu su gaminiu turi būti pristatytas naudojimo vadovas, gaminio etiketės, kiti atitinkami dokumentai ir priedai.
 - Mūsų įmonė neatsako už jokią žalą, kuri gali atsirasti dėl šių instrukcijų nesilaikymo.
 - Nesilaikant šių instrukcijų, garantija negalioja.
 - ⚠ Montavimo ir remonto darbus visada turi atlikti gamintojas, įgaliotasis techninis aptarnavimas arba importuotojo nurodytas asmuo.
 - ⚠ Naudokite tik originalias dalis bei priedus.
 - ⚠ Neremontuokite ir nekeiskite prietaiso dalių, jei tai nėra aiškiai nurodyta naudotojo vadove.
 - ⚠ Neatlikite šio gaminio techninių modifikacijų.
- ⚠ Naudojimo paskirtis**
- Prietaisas yra skirtas naudoti namuose. Jis neskirtas komerciniam naudojimui.
 - Nenaudokite gaminio soduose, balkonuose ar kitoje lauko aplinkoje. Prietaisas skirtas naudoti namų ūkio ir personalo virtuvėse, parduotuvėse, biuruose ir kitose darbo vietose.
 - **ĮSPĖJIMAS:** Šis produktas turi būti naudojamas tik maistui ruošti. Jo negalima naudoti įvairiems tikslams, pvz., kambariui šildyti.
 - Orkaitę galima naudoti maistui atšildyti, kepti, kepti ir kepti ant grotelių.
 - Šio gaminio negalima naudoti šildymui, plokščiajam šildymui, rankšluosčių ar drabužių kabinimui ant rankenos džiovimui.
- ⚠ Vaikų, pažeidžiamų asmenų ir gyvūnų augintinių sauga**
- Šį gaminį gali naudoti 8 metų ir vyresni vaikai bei asmenys, kurių fiziniai, jutiminiai ar protiniai įgūdžiai

nepakankamai išsivystę arba kuriems trūksta patirties ir žinių, jei jie prižiūrimi arba mokomi saugiai naudoti gaminį ir žinoti jo keliamus pavojus.

- Vaikams negalima žaisti su prietaisu. Vaikai neturėtų valyti ir prižiūrėti naudotojo, nebent juos kas nors prižiūrėtų.
- Šio vaisto negalima vartoti ribotų fizinių, jutiminių ar protinių gebėjimų asmenims (įskaitant vaikus), nebent jie yra prižiūrimi arba gauna reikiamus nurodymus.
- Pasirūpinkite vaikų priežiūra ir neleiskite jiems žaisti su prietaisu.
- Elektros produktai yra pavojingi vaikams ir naminiams gyvūnams. Vaikams ir naminiams gyvūnėliams draudžiama žaisti su produktu, lipti ant jo ar į jį patekti.
- Nedėkite ant prietaiso daiktų, kuriuos galėtų pasiekti vaikai.
- **ĮSPĖJIMAS:** Naudojimo metu pasiekiami gaminio paviršiai yra karšti. Neleiskite vaikų artyn prie prietaiso.
- Visas pakavimo medžiagas laikykite vaikams

nepasiekiamoje vietoje. Yra pavojus susižeisti ir uždusti.

- Ant atidarytų durelių nedėkite sunkių daiktų ir neleiskite vaikams ant jų sėstis. Dėl to orkaitė gali apvirsti arba sugadinti durų vyrus.
- (Jei jūsų gaminyje yra kištukas) Siekiant užtikrinti vaikų saugumą, prieš išmesdami gaminį ištraukite maitinimo laido kištuką ir padarykite jį netinkamą naudoti.



Elektros sauga

- Įjunkite gaminį į įžemintą lizdą, apsaugotą saugikliu, atitinkančiu tipo etiketėje nurodytus srovės parametrus. Įžeminimo instaliaciją turi atlikti kvalifikuotas elektrikas. Nenaudokite gaminio be įžeminimo pagal vietinius / nacionalinius reikalavimus.
- Gaminio kištukas arba elektros jungtis turi būti lengvai pasiekiamoje vietoje (kur jos nepaveiks orkaitės liepsna). Jei tai neįmanoma, elektros įrangoje, prie kurios prijungtas gaminys, turi būti mechanizmas (saugiklis, jungiklis, jungiklis ir t. t.), atitinkantis elektros

reglamentus ir atskiriantis visus stulpus nuo tinklo.

- Montuojant, remontuojant ir transportuojant gaminio negalima prijungti prie lizdo.
- Įjunkite gaminį į lizdą, atitinkantį įtampos ir dažnio vertes, nurodytas tipo etiketėje.
- (Jei jūsų gaminyje nėra maitinimo laido) Naudokite tik skyriuje „Techninės specifikacijos“ nurodytą jungiamąjį kabelį.
- Nesugadinkite maitinimo laido po gaminiu ir už jo. Ant maitinimo laido nedėkite sunkių daiktų. Maitinimo laidas neturi būti sulenktas, suspaustas ir liestis su jokia šilumos šaltiniu.
- Orkaitei veikiant, jos galinis paviršius taip pat įkaista. Maitinimo laidai neturi liesti galinio paviršiaus, nes gali būti pažeistos jungtys.
- Neužkimškite elektros kabelių į orkaitės dureles ir nekiškite jų ant karštų paviršių. Lydydami kabelį galite sukelti orkaitės trumpąjį jungimą ir užsidegti.
- Naudokite tik originalų kabelį. Nenaudokite įpjautų ar

pažeistų kabelių ar ilginamųjų laidų.

- Jei maitinimo laidas pažeistas, jį turi pakeisti gamintojas, įgaliotasis techninis aptarnavimas arba asmuo, kurį nurodo importuojanti bendrovė, kad būtų išvengta galimų pavojų.
- **ĮSPĖJIMAS:** Prieš keisdami orkaitės lempą, būtinai atjunkite gaminį nuo maitinimo tinklo, kad išvengtumėte elektros smūgio pavojaus. ištraukite gaminį iš saugiklių dėžutės arba išjunkite saugiklius. (Jei jūsų gaminyje yra kištukas)
- Nejunkite gaminio į laisvą lizdą, kuris išlindo iš jo lizdo, yra sulūžęs, nešvarus, alyvuotas ir gali liestis su vandeniu (pavyzdžiui, vandeniu, kuris gali ištekėti iš prekystalio).
- Nelieskite maitinimo laido kištuko drėgnomis ar šlapiomis rankomis! Norėdami atjungti, nelaikykite už laido, visada laikykite už kištuko.
- Įsitikinkite, kad produkto kištukas tvirtai įkištas į lizdą, kad išvengtumėte kibirkščiavimo.

Transportavimo sauga

- Prieš transportuodami gaminį atjunkite jį nuo elektros tinklo.
- Produktas yra sunkus, neškite jį su savimi bent dviem žmonėms.
- Nekelkite ir neperstatinėkite prietaiso, laikydami už jo durelių ir (arba) rankenos.
- Nedėkite kitų daiktų ant gaminio ir neneškite jo vertikaliai.
- Kai reikia transportuoti gaminį, apvyniokite jį burbuliuokų pavidalo pakavimo medžiaga arba storu kartonu ir tvirtai užklijuokite lipnia juosta. Tvirtai pritvirtinkite gaminį juosta, kad nepažeistumėte nuimamų arba judančių gaminio ir gaminio dalių.
- Patikrinkite bendrą gaminio išvaizdą, ar gabenant jis nebuvo pažeistas.

Montavimo sauga

- Prieš montuodami gaminį, patikrinkite, ar jis nepažeistas. Jei gaminys pažeistas, nediekite jo.
- Nemontuokite gaminio šalia šilumos šaltinių (radiatorių, viryklių ir pan.).

- Laikykite visus ventiliacijos kanalus atvirus aplink gaminį.
- Siekiant išvengti perkaitimo, gaminio negalima montuoti už dekoratyvinių durų.

Naudojimo sauga

- Kiekvieną kartą panaudoję įsitikinkite, kad gaminys išjungtas.
- Jei nenaudosite gaminio ilgą laiką, atjunkite jį nuo saugiklių dėžutės arba išjunkite saugiklius.
- Nenaudokite sugedusio ar pažeisto gaminio. Jei yra, atjunkite gaminio elektros / dujų jungtis ir kreipkitės į įgaliotąją techninės priežiūros tarnybą.
- Nenaudokite prietaiso, jeigu jo priekinis durelių stiklas yra išimtas arba suskilęs.
- Nelipkite ant gaminio, kad pasiektumėte ką nors, arba dėl kitų priežasčių.
- Nenaudokite gaminio situacijose, kurios gali turėti įtakos jūsų sprendimams, pvz., narkotikų vartojimas ir (arba) alkoholio vartojimas.
- Virimo vietoje laikomi degūs daiktai gali užsidegti. Niekada nelaikykite degių daiktų maisto gaminimo vietoje.

- orkaitės rankena nėra rankšluosčių džiovintuvas. Naudodami gaminį nekabinkite rankšluosčių, pirštinių ar panašių tekstilės medžiagų.
- Gaminio durelių vyriai juda ir priveržiami atidarant ir uždarant dureles. Atidarydami / uždarydami dureles, nelaikykite dalies vyriais.



Įspėjimai dėl temperatūros

- **ĮSPĖJIMAS:** Kai gaminys veikia, atviros dalys bus karštos. Nelieskite produkto ir kaitinimo elementų. Jaunesnių nei 8 metų vaikų negalima artinti prie preparato be suaugusiojo.
- Nedėkite degių / sprogių medžiagų šalia gaminio, nes jo naudojimo metu briaunos bus karštos.
- Kadangi garai gali būti iškvėpti, laikykitės atokiau atidarydami orkaitės dureles. Garai gali nudeginti ranką, veidą ir (arba) akis.
- Naudojimo metu produktas gali būti karštas. Nelieskite įkaitusių skyrių, orkaitės

vidaus dalių, kaitinimo elementų ir pan.

- Dėdami maistą į karštą orkaitę, išimdami maistą ir pan., visada mūvėkite karščiui atsparias orkaitės pirštines.



Priedų naudojimas

- Svarbu, kad vielos grotelės ir padėklas būtų tinkamai uždėti ant vielos lentynų. Išsamesnės informacijos žr. skyriuje „Priedų naudojimas“.
- Priedai gali sugadinti durelių stiklą, kai uždaromos produkto durelės. Priedus visada stumkite į kepimo zonos galą.



Gaminimo sauga

- Būkite atsargūs, naudodami patiekaluose alkoholinius gėrimus. Alkoholis garuoja aukštoje temperatūroje ir gali užsidegti, kai yra veikiamas karštų paviršių, sukeldamas gaisrą.
- Maisto atliekos, alyva ir t. t. maisto gaminimo vietoje gali užsidegti. Prieš gamindami pašalinkite tokį šiurkštų purvą.
- Apsinuodijimo maistu pavojus: Nelaikykite maisto orkaitėje ilgiau nei valandą prieš ir po

maisto gaminimo. Priešingu atveju jis gali apsinuodyti maistu arba sukelti ligas.

- Nešildykite maisto skardinėse ir uždaruose stiklo induose. Dėl padidėjusio slėgio stiklainis gali sprogti.
- Įdėkite riebalams nelaidų popierių į kepimo indą arba į orkaitės priedą (padėklą, vielinį grilį ir t. t.) su maistu ir įdėkite į pašildytą orkaitę. Kad išvengtumėte pavojaus paliesti orkaitės kaitinimo elementus, pašalinkite visus tepalams nelaidaus popieriaus gabalėlius, kabančius ant priedo ar talpyklos. Niekada nenaudokite riebalams atsparaus popieriaus orkaitėje, kurios temperatūra aukštesnė už maksimalią naudojimo temperatūrą, nurodytą ant naudojamo riebalams atsparaus popieriaus. Niekada nedėkite riebalams atsparaus popieriaus ant orkaitės pagrindo.
- Nedėkite kepimo skardų, indų ar aliuminio folijos tiesiai ant orkaitės dugno. Susikaupusi šiluma gali sugadinti orkaitės dugną.

- Kepdami kepsninę uždarykite orkaitės dureles. Karšti paviršiai gali nudeginti!
- Maistas, netinkamas kepti ant grotelių, kelia gaisro pavojų. Kepkite tik tokį maistą, kuris tinka sunkiam kepsninės gaisrui. Nedėkite maisto per giliai į grilį. Tai karščiausia grilio vieta ir riebus maistas gali užsiliepsnoti.



Priežiūros ir valymo sauga

- Prieš valydami produktą palaukite, kol jis atvės. Karšti paviršiai gali nudeginti!
- Neplaukite prietaiso purkšdami ar pildami ant jo vandenį! Yra elektros smūgio pavojus!
- Nevalykite gaminio garų valikliais, nes tai gali sukelti elektros smūgį.
- Nenaudokite šiurkščių abrazyvinių valiklių, metalinių grandiklių, vielinės vatos ar baliklių orkaitės priekinių durų stiklui / (jei yra) orkaitės viršutinių durų stiklui valyti. Dėl šių medžiagų stikliniai paviršiai gali būti subraižyti ir sulaužyti.
- Valdymo skydelis visada turi būti švarus ir sausas.

Drėgnas ir nešvarus paviršius gali sukelti problemų naudojant funkcijas.

2 Aplinkosaugos instrukcijos

Atliekų reguliavimas WEEE Direktyvos ir senų gaminių išmetimo taisyklių atitiktis



Šis gaminytis atitinka ES WEEE Direktyvą (2012/19/ES). Šis gaminytis paženklintas elektros ir elektroninės įrangos klasifikavimo (WEEE) ženklų.

Šis gaminytis pagamintas iš aukštos kokybės medžiagų ir dalių, kurias galima perdirbti ir pakartotinai panaudoti. Pasibaigus gaminio tarnavimo laikui, neišmeskite jo kartu su įprastomis buitinėmis atliekomis. Atiduokite jį į surinkimo punktą, kad elektros ir elektronikos įranga būtų perdirbta. Surinkimo punktų adresus sužinosite vietos savivaldybėje.

Lietotas ierices atbilstoša iznīcināšana palīdz novērst iespējamās negatīvās sekas videi un cilvēku veselībai.

RoHS direktyvos atitiktis:

Jūsų įsigytas gaminytis atitinka ES RoHS Direktyvą (2011/65/ES). Jame nėra šioje Direktyvoje nurodytų kenksmingų ir draudžiamų medžiagų.

Pakavimo medžiagų išmetimas

- Pakavimo medžiagos gali būti pavojingos vaikams. Pakavimo medžiagas laikykite vaikams nepasiekiamoje vietoje. Šio gaminio pakavimo medžiagos pagamintos iš

pakartotinai panaudojamų medžiagų. Tinkamai jas išmeskite ir išrūšiuokite, atsižvelgdami į atliekų perdirbimo instrukciją. Neišmeskite jų kartu su įprastomis buitinėmis atliekomis.

ENERGIJOS TAUPYMO REKOMENDACIJOS

Informacijos apie energijos vartojimo efektyvumą pagal ES 66/2014 galima rasti gaminio specifikacijoje, pateikiamoje kartu su produktu. Šie pasiūlymai padės jums ekologiškai ir efektyviai naudoti gaminį:

- Atšildykite užšaldytą maistą prieš gamindami.
- orkaitėje naudokite tamsius arba emaliuotus indus, kurie geriau perduoda šilumą.
- Norėdami gaminį gaminti ilgiau, išjunkite jį likus 5-10 minučių iki gaminimo pabaigos. Dabar naudodami šilumą galite sutaupyti iki 20% elektros energijos.
- Jei nurodyta recepte arba naudotojo vadove, visada pašildykite. Gamindami gaminį dažnai neatidarykite orkaitės durelių.
- Stenkitės orkaitėje vienu metu gaminti daugiau nei vieną patiekalą. Vienu metu galite gaminti ant vielinės lentynos padėję dvi kepimo talpyklas. Be to, jei vieną po kito gaminsite maistą, bus sutaupyta energijos, nes orkaitė nepraras šilumos.

3 Jūsų gaminy

Įvadas į prietaisą

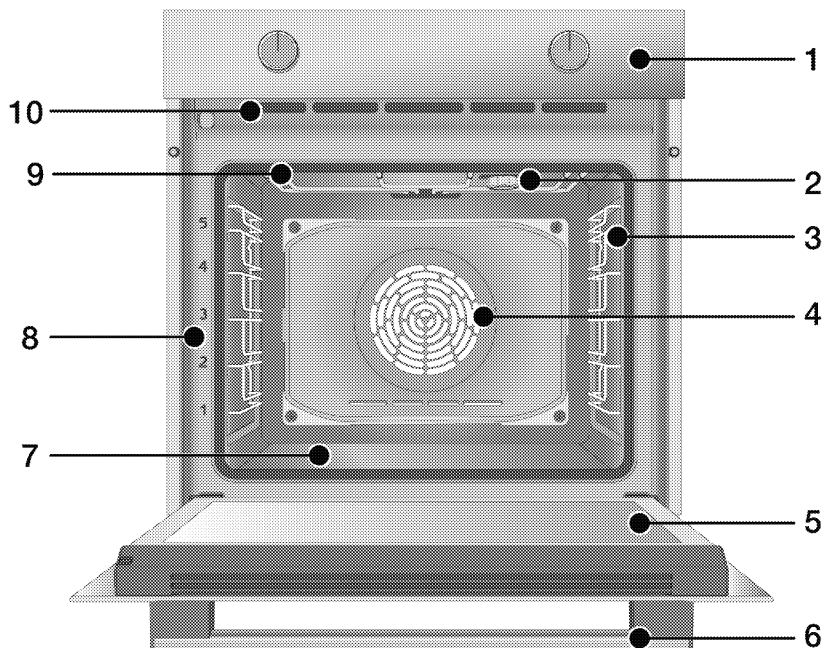

- 1 Valdymo skydelis
- 2 Lemputė*
- 3 Vielos lentynos**
- 4 Ventilatoriaus variklis (už plieno plokštės)
- 5 Durelės
- 6 Rankenėlė
- 7 Apatinis šildytuvas (apatinė plieno plokštė)
- 8 Lentynos padėtis
- 9 Viršutinis šildytuvas

10 Ventilacijos anga

* Tai priklauso nuo modelio. Jūsų gaminyje gali nebūti lempos arba jos tipas ir vieta gali skirtis nuo pavaizduotųjų iliustracijoje.

** Tai priklauso nuo modelio. Jūsų gaminyje gali būti be vielinių lentynų. Paveikslėlyje kaip pavyzdžiai parodytos vielos lentynos.

Gaminio valdymo skydelio įvadas ir naudojimas

Šiame skyriuje rasite produkto valdymo skydelio apžvalgą ir pagrindinius naudojimo būdus. Priklausomai nuo produkto tipo, vaizdai ir kai kurios funkcijos gali skirtis.

Orkaitės valdymas

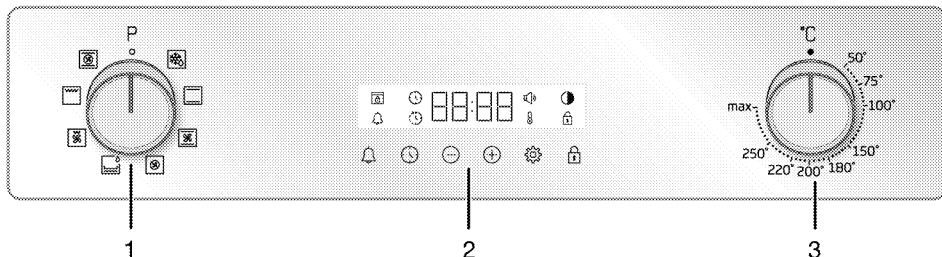

- 1 Funkcijų pasirinkimo rankenėlė
- 2 Laikmatis
- 3 Temperatūros rankenėlė

Jei orkaitė valdoma rankenėlėmis, jos gali būti įleistos į skydelį ir kai kuriuose modeliuose norint jas naudoti būtina spustelėti. Norėdami nustatyti šias rankenėles, pirmiausia paspauskite atitinkamą rankenėlę ir ištraukite ją. Sureguliuavę dar kartą paspauskite ir pakeiskite rankenėlę.

Funkcijų pasirinkimo rankenėlė

Funkcijų pasirinkimo rankenėle galite pasirinkti orkaitės veikimo funkcijas. Norėdami pasirinkti, pasukite kairėn / dešinėn iš uždarytos (viršutinės) padėties.

Temperatūros rankenėlė

Temperatūros rankenėle galite pasirinkti norimą gaminti temperatūrą. Norėdami pasirinkti, pasukite pagal laikrodžio rodyklę iš uždarytos (viršutinės) padėties.

Temperatūros indikatorius





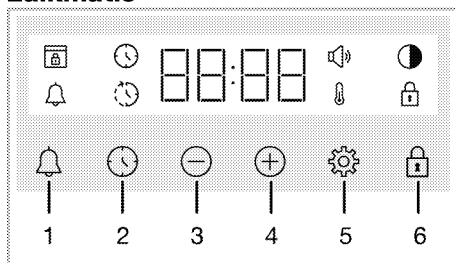



orkaitės vidaus temperatūrą galite suprasti iš temperatūros simbolio ekrane. Pradedant gaminimą ekrane rodomas temperatūros simbolis, o temperatūros simbolis dingsta pasiekus nustatytą temperatūrą. Kai temperatūra orkaitės viduje nukrenta žemiau nustatytos temperatūros, vėl pasirodo temperatūros simbolis.

Laikmatis



- 1 Įspėjimo signalų mygtukas
- 2 Laiko nustatymo mygtukas
- 3 Mažinimo mygtukas
- 4 Didinimo mygtukas
- 5 Nustatymų mygtukas
- 6 Mygtukų užraktas





Ekrano ženklai



-  : Kepimo laiko simbolis
-  : Pabaigos laiko indikatorius*
-  : Įspėjimo signalo simbolis
-  : Ryškumo simbolis
-  : Mygtukų užrakto funkcijos simbolis
-  : Temperatūros simbolis
-  : Tūrio simbolis
-  : Durelių užrakto simbolis (*)*

* Gali skirtis priklausomai nuo gaminio modelio. Jis gali būti nepasiekiamas jūsų produkte.

Orkaitės veikimo funkcijos

Funkcijų lentelėje rodomos darbinės funkcijos, kurias galite naudoti orkaitėje, ir aukščiausia bei žemiausia temperatūra, kurią galima nustatyti šioms funkcijoms. Čia parodyta veikimo režimų tvarka gali skirtis nuo jūsų prietaiso režimų išdėstymo tvarkos.

Funkcijos simbolis	Funkcijų aprašymas	Temperatūros ribos (°C)	Aprašymas ir naudojimas
	Veikia su ventilatoriumi	-	Orkaitė nešyla. Veikia tik ventilatorius (galinėje sienelėje). Užšaldytas maistas su granulėmis lėtai atšildomas iki kambario temperatūros, virtas maistas atvėsina. Laikas, kurio reikia atšildyti visą mėsos gabalą, yra ilgesnis negu maistas, kuriame yra grūdų.
	Tradicinis kepimas	*	Maistas kaitinamas iš viršaus ir apačios tuo pačiu metu. Tinka kepimo formų pyragaičiams ir troškiniams arba pyragaičiams ir pyragaičiams. Virimas atliekamas naudojant vieną padėklą.
	Apat. šildymas	*	Ijungtas tik žemesnis šildymas. Jis tinka maisto produktams, kurių dugną reikia paruduoti. Ši funkcija taip pat turėtų būti naudojama, kad būtų lengva valyti garais.
	Apatinis / viršutinis kaitinimas su ventilatoriumi	*	Viršutinio ir apatinio šildytuvų šildomas karštas oras su ventilatoriumi tolygiai ir greitai paskirstomas orkaitėje. Virimas atliekamas naudojant vieną padėklą.
	Vent. šildymas	*	Ventiliatoriaus šildytuvo šildomas karštas oras su ventilatoriumi tolygiai ir greitai paskirstomas orkaitėje. Jis tinka maisto gaminimui ant kelių padėklų skirtinguose lentynų lygiuose.

Funkcijos simbolis	Funkcijų aprašymas	Temperatūros ribos (°C)	Aprašymas ir naudojimas
	„3D“ funkcija	*	Viršutinio šildymo, apatinio šildymo ir ventiliatoriaus šildymo darbai. Visos produkto dalys gaminamos vienodai ir greitai. Virimas atliekamas naudojant vieną padėklą.
	Pilnas grilis	*	Didelės keptuvės ant orkaitės lubų veikia. Tinka kepti dideliais kiekiais.
	Ventiliatoriumi valdomos žemos grotelės	*	Karštas oras, kurį šildo maža kepsninė, ventiliatoriumi greitai paskirstomas į orkaitę. Jis tinka kepti ant grotelių mažesniais kiekiais.

* Jūsų gaminys veikia temperatūros diapazone, nurodytame ant temperatūros rankenėlės.

Gaminio priedai

Jūsų gaminyje yra įvairių priedų. Šiame skyriuje pateikiamas priedų ir tinkamo naudojimo aprašas. Priklausomai nuo gaminio modelio, tiekiamas priedas gali skirtis. Jūsų gaminyje gali nebūti visų naudotojo vadove aprašytų priedų.

PRANEŠIMAS : Temperatūros poveikis gali deformuoti jūsų gaminyje esančius padėklus. Tai neturi įtakos funkcijai. Deformacija išnyksta, kai dėklas atvėsta.

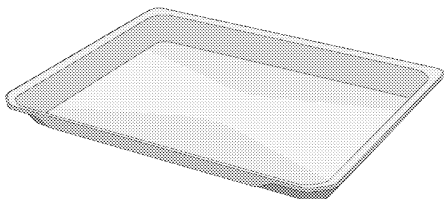

Standartinė skarda

Jis naudojamas konditerijos kepiniams, užšaldytiems maisto produktams ir dideliems gabalėliams kepti.

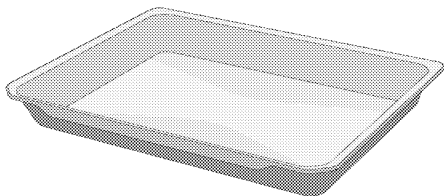

Gili kepimo skarda

Jis naudojamas konditerijos kepiniams, kepti didelius gabalėlius, sultingam maistui arba tekantiems aliejams rinkti kepant ant grotelių.

Modeliai su vielinėmis lentynėlėmis:

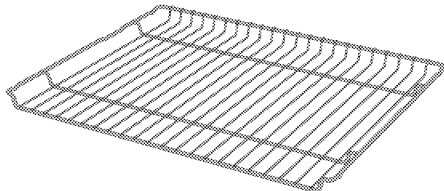

Modeliai be vielinių lentynų:

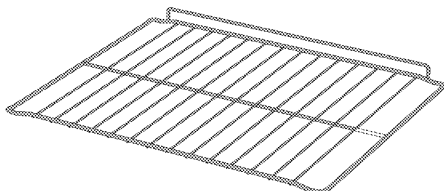

Grilio grotelės

Jis naudojamas kepti arba dėti maistą, kuris bus kepamas, kepamas ir sukapojamas ant norimos lentynos.

Gaminio priedų naudojimas

Virimo lentynos.

Gaminimo srityje yra 5 lentynos padėčių lygiai. Taip pat galite matyti lentynų tvarką pagal numerius ant orkaitės priekinio rėmo.

Modeliai su vielinėmis lentynėlėmis

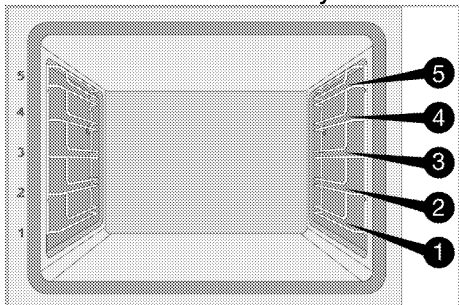

Modeliai be vielinių lentynų

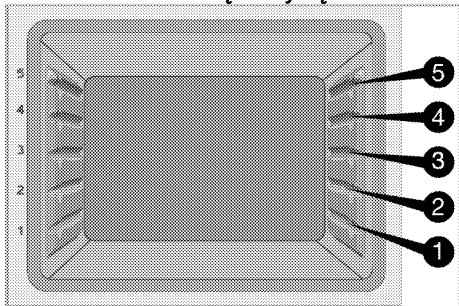

Vielinio keptuvo uždėjimas ant kepimo lentynų

Modeliai su vielinėmis lentynėlėmis:

Labai svarbu tinkamai uždėti vielinį grilį ant vielos šoninių lentynų. Padėjus vielinį grilį ant norimos lentynos, atvira dalis turi būti priekyje. Kad gaminimas būtų geresnis, vielos kepsninę reikia pritvirtinti vielos lentynos kamščiu. Jis neturi pereiti per kamštį, kad liestųsi su orkaitės galine sienele.



Modeliai be vielinių lentynų:

Labai svarbu tinkamai uždėti vielinį grilį ant šoninių lentynų. Ant lentynos dedamas vielinis grilis turi vieną kryptį. Padėjus vielinį grilį ant norimos lentynos, atvira dalis turi būti priekyje.

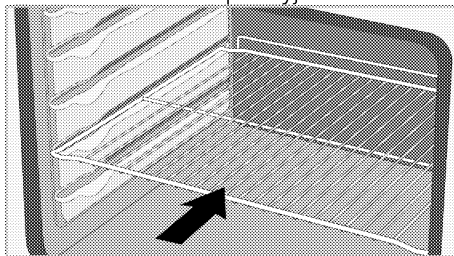

Padėklo uždėjimas ant kepimo lentynų

Modeliai su vielinėmis lentynėlėmis:

Taip pat labai svarbu tinkamai padėti padėklus ant vielinių šoninių lentynų. Dėdami dėklą ant norimos lentynos, jo pusė, skirta laikyti, turi būti priekyje. Kad gaminimas būtų geresnis, padėklą reikia pritvirtinti kamščiu ant vielos lentynos. Jis neturi pereiti per kamštį, kad liestųsi su orkaitės galine sienele.

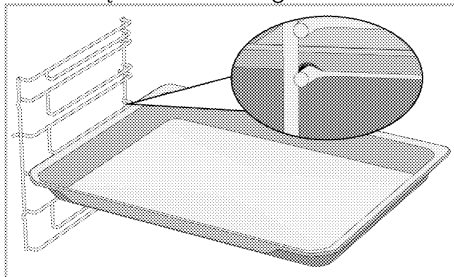

Modeliai be vielinių lentynų:

Taip pat labai svarbu tinkamai padėti padėklus ant šoninių lentynų. Dėklas turi vieną kryptį, kai dedamas ant lentynos. Dėdami dėklą ant norimos lentynos, jo pusė, skirta laikyti, turi būti priekyje.

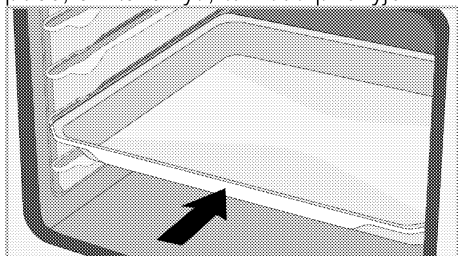

Vielinio grotelių fiksatoriaus funkcija

Yra stabdiklio funkcija, neleidžianti vielos grotelėms iškristi iš vielos lentynos. Naudodami šią funkciją galite lengvai ir saugiai išsimti maistą. Nuimdami vielinį grilį, galite traukti jį į priekį, kol pasieksite stabdiklį. Turite perkelti jį per stabdiklį, kad jį visiškai ištrauktumėte.

Modeliai su vielinėmis lentynėlėmis

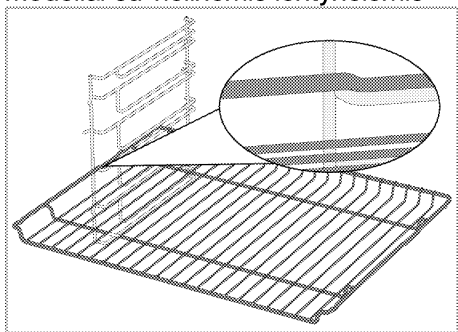

Modeliai be vielinių lentynų

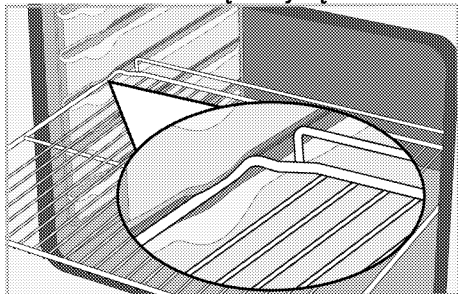

Vielinio kepsninės padėklo stabdiklio funkcija - Modeliai su vielinėmis lentynėlėmis

Taip pat yra stabdiklio funkcija, neleidžianti dėklui iškristi iš vielos lentynos. Išimdami dėklą, atleiskite jį nuo galinio užrakto ir traukite link savęs, kol jis pasieks stabdiklį. Turite perkelti jį per stabdiklį, kad jį visiškai ištrauktumėte.

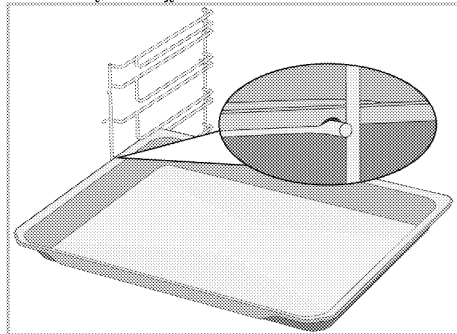

Tinkamai uždėkite vielinį grilį ir padėklą ant teleskopinių bėgelių. Modeliai su vielinėmis lentynėlėmis ir teleskopiniais bėgeliais

Dėl teleskopinių bėgelių padėklus arba vielinį grilį galima lengvai sumontuoti ir išimti. Su teleskopiniais bėgeliais naudodami padėklus ir vielines groteles bėgelių priekyje ir gale esančius stabdiklius būkite atsargūs, kad jie atsiremtų į grotelių ir padėklo kraštus (parodyta paveikslėlyje).

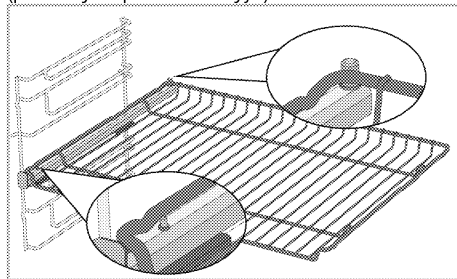

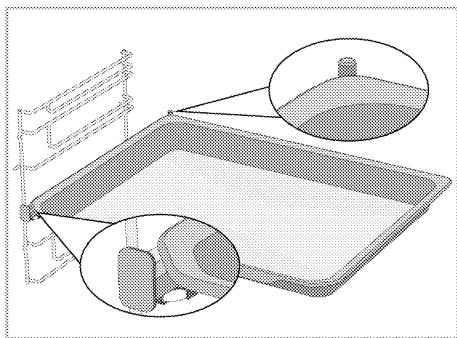

Techniniai duomenys

Bendros techninės specifikacijos

Išoriniai gaminio matmenys (aukštis / plotis / gylis)	595 mm/594 mm/567 mm
Orkaitės įrengimo matmenys (aukštis / plotis / gylis)	590 arba 600 mm/560 mm/maž. 550 mm
Įtampa / dažnis	220-240 V~; 50 Hz
Prietaise naudojamas / tinkamas naudoti kabelio tipas ir skerspjūvis	maž. H05VV-FG 3 x 1,5 mm ²
Bendrosios energijos sąnaudos	2.6 kW
Orkaitės tipas	Daugiafunkcė orkaitė

Bendroji informacija: Informacija apie elektrinių orkaitių energijos vartojimo efektyvumo etiketę pateikta pagal EN 60350-1 / IEC 60350-1 standartą. Šie dydžiai yra nustatyti esant standartinei apkrovai, veikiant apatinio-viršutinio kaitinimo arba kaitinimo naudojant ventiliatorių funkcijoms. Energijos efektyvumo klasė nustatyta pagal atsižvelgiant į šiuos prioritetus, priklausomai nuo to, ar atitinkamos funkcijos gaminyje yra, ar ne. 1-ECO gaminimas su ventiliatoriumi, 2-Vent. šildymas 3- Ventiliatoriumi valdomos žemos grotelės, 4-Tradicinis kepinimas.



- i** Siekiant pagerinti šio gaminio kokybę, techniniai duomenys gali būti keičiami be išankstinio įspėjimo.
- i** Šioje instrukcijoje nurodytos savybės yra schemiškos ir gali skirtis nuo gaminio savybių.
- i** Mašinų kategorijos plokštelėse arba jas lydinčiose dokumentacijose nurodyti dydžiai gauti esant laboratorinėms sąlygoms, vadovaujantis atitinkamais standartais. Buitinių prietaisų sąnaudos ir reikšmės gali skirtis priklausomai nuo eksploataavimo ir aplinkos sąlygų.

4 Pirmasis naudojimas

Prieš pradėdant naudoti gaminį, rekomenduojama atlikti toliau nurodytus veiksmus.

Nustatymas pirmą kartą

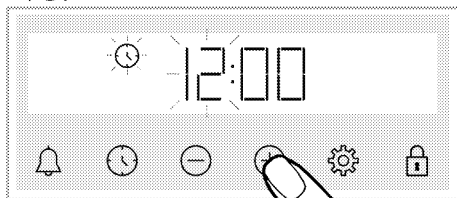

i Prieš naudodami orkaitę, visada nustatykite dienos laiką. Jei nenustatėte jo, kai kuriuose orkaitės modeliuose virti negalima.

1. Kai orkaitė įjungiama pirmą kartą, ekrane mirksės valandų laukas „12:00“ ir  simbolis.
2. Nustatykite dienos laiką paliesdami  / .



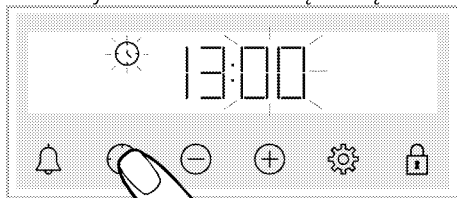



3. Palieskite  arba  mygtuką, kad suaktyvintumėte minučių lauką.

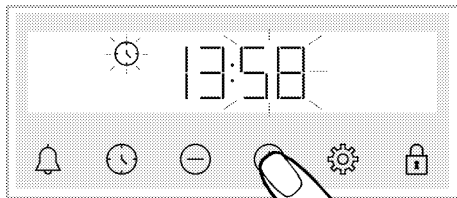

4. Nustatykite dienos minutę paliesdami  / .



5. Patvirtinkite nustatymą paliesdami  mygtuką  arba
» Nustatomas dienos laikas ir  simbolis dingsta ekrane.

i Jei pirmas kartas nenustatytas, „12:00“ ir  simboliai toliau mirksi, o orkaitė neįsijungia. Kad jūsų orkaitė veiktų, turite patvirtinti dienos laiką nustatydami dienos laiką arba paliesdami  mygtuką, kai jis yra „12:00“. Vėliau galite pakeisti dienos laiko nustatymą, kaip aprašyta skyriuje „Nustatymai“.

i Dingus elektros tiekimui, esamo laiko nustatymai išsijungia. Jį reikia pakoreguoti iš naujo.

Pirmasis valymas

1. Nuimkite visas įpakavimo medžiagas.
2. Išimkite visus priedus iš orkaitės, esančios gaminyje.
3. Įjunkite produktą 30 minučių, tada išjunkite. Tokiu būdu sudeginami ir išvalomi likučiai ir sluoksniai, kurie galėjo likti orkaitėje gamybos metu.
4. Eksploatuodami gaminį pasirinkite aukščiausią temperatūrą ir veikimo funkciją, kurią naudoja visi jūsų gaminio šildytuvai. Žr. „orkaitės veikimo funkcijos“. Kaip naudoti orkaitę, sužinosite kitame skyriuje.
5. Palaukite, kol orkaitė atvės.
6. Nuvalykite prietaiso paviršius drėgnu skudurėliu ar kempine, tuomet sausai nušluostykite.

Prieš naudodami priedus:

iš orkaitės išimtus priedus valykite vandeniu su plovikliu ir minkšta valymo kempine.

PRANEŠIMAS Tam tikros valymo priemonės ar valymo medžiagos gali apgadinti paviršių. Valydami nenaudokite esdinančių valymo priemonių, valymo miltelių/pienelio ar kokių nors aštrių daiktų.

PRANEŠIMAS Pirmą kartą naudojant orkaitę, porą valandų gali kilti dūmų ir skliski nemalonus kvapas. Tai visiškai normalu. Būtinai gerai išvėdinkite patalpą, kad joje neliktų dūmų ir nemalonaus kvapo. Stenkitės neįkvėpti dūmų ir jų sklaidžiamo kvapo.

5 Kaip naudoti orkaitę

Bendroji informacija apie orkaitės naudojimą

Aušinimo ventiliatorius (Jo gali nebūti jūsų gaminyje.)

Jūsų gaminyje turi aušinimo ventiliatorių. Jei reikia, aušinimo ventiliatorius įsijungia automatiškai ir aušina produkto priekį bei baldus. Jis automatiškai išjungiamas, kai baigiamas aušinimo procesas. Karštas oras išeina pro orkaitės dureles. Neuždenkite šių ventiliacijos angų niekuo. Priešingu atveju orkaitė gali perkaisti. Aušinimo ventiliatorius toliau veikia veikiant orkaitei arba ją išjungus (maždaug 20-30 minučių). Jei gaminsite užprogramavę orkaitės laikmatį, gaminimo laiko pabaigoje aušinimo ventiliatorius išsijungs su visomis funkcijomis. Naudotojas negali nustatyti aušinimo ventiliatoriaus veikimo laiko. Jis įsijungia ir išsijungia automatiškai. Tai nėra gedimas.

Orkaitės lemputė

orkaitės lemputė įsijungia, kai orkaitė pradeda gaminti maistą. Kai kuriuose modeliuose lempa dega gaminant maistą, o kai kuriuose modeliuose po tam tikro laiko išsijungia.

Orkaitės valdymo bloko veikimas

Bendrieji įspėjimai dėl orkaitės valdymo bloko



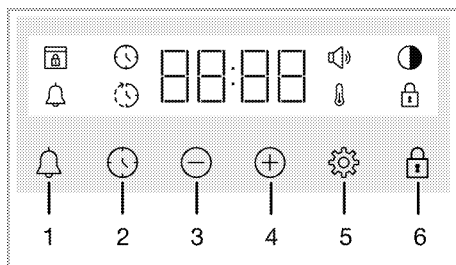





- i** Maksimalus kepimo laikas, kurį galima nustatyti, yra 5 val. ir 59 min.
Dingus elektros tiekimui, programa atšaukiama. Privalote iš naujo užprogramuoti orkaitę.
- i** Reguluojant ekrane mirksi atitinkami simboliai. Šiek tiek palaukite, kol nustatymai bus išsaugoti.
- i** Jei buvo atlikti kokie nors maisto ruošimo nustatymai, dienos laiko reguliuoti negalima.
- i** Jei ruošimo laikas nustatytas pradėjus gaminimą, likęs laikas rodomas ekrane.
- i** Tais atvejais, kai nustatytas gaminimo laikas arba gaminimo pabaigos laikas, galite atšaukti automatiškai, paliesdami  mygtuką ilgą laiką.



- 1 Įspėjimo signalų mygtukas
- 2 Laiko nustatymo mygtukas
- 3 Mažinimo mygtukas
- 4 Didinimo mygtukas
- 5 Nustatymų mygtukas

6 Mygtukų užraktas

Ekranų ženklai

-  : Kepimo laiko simbolis
-  : Pabaigos laiko indikatorius*
-  : Įspėjimo signalo simbolis
-  : Ryškumo simbolis
-  : Mygtukų užrakto funkcijos simbolis
-  : Temperatūros simbolis
-  : Tūrio simbolis
-  : Durelių užrakto simbolis (**)*

* Gali skirtis priklausomai nuo gaminio modelio. Jis gali būti nepasiekiamas jūsų produkte.

Orkaitės įjungimas

Kai naudodami funkcijų pasirinkimo rankenėlę pasirenkate veikimo funkciją, kuria norite gaminti, ir temperatūros rankenėlę nustatote tam tikrą temperatūrą, orkaitė pradeda veikti.

Išjunkite orkaitę

Galite išjungti orkaitę pasukdami funkcijų pasirinkimo rankenėlę ir temperatūros rankenėlę į išjungimo (pakėlimo) padėtį.

Rankinis gaminimas, norint pasirinkti temperatūrą ir orkaitės veikimo funkciją

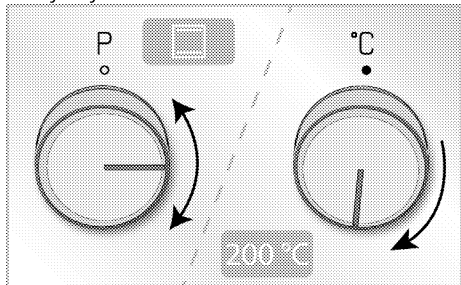

Galite gaminti neautomatiškai (šavo nuožiūra) nenustatydami maisto gaminimo laiko, pasirinkdami jūsų maistui būdingą temperatūrą ir veikimo funkciją.

Pavyzdys:





1. Funkcijų pasirinkimo rankenėlę pasirinkite norimą gaminti funkciją.

2. Temperatūros rankenėlę nustatykite norimą gaminti temperatūrą.



» Jūsų orkaitė pradės veikti iš karto, esant pasirinktai funkcijai ir temperatūrai, ir  pasirodys ekrane. Kai temperatūra orkaitės viduje pasiekia nustatytą temperatūrą, simbolis  dingsta. orkaitė automatiškai neišsijungia, nes gaminimas rankiniu būdu atliekamas nenustačius gaminimo laiko. Turite patys kontroliuoti maisto gaminimą ir jį išjungti. Baigę gaminti išjunkite orkaitę pasukdami funkcijų pasirinkimo rankenėlę ir temperatūros rankenėlę į išjungimo (pakėlimo) padėtį.

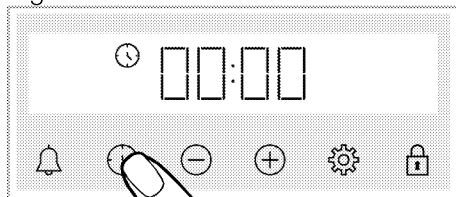

Gaminimas nustatant gaminimo laiką:

Galite nustatyti, kad orkaitė automatiškai išsijungtų laikui pasibaigus, pasirinkdami konkrečiam maistui būdingą temperatūrą ir veikimo funkciją bei nustatydami gaminimo laiką laikmatyje.

1. Pasirinkite maisto ruošimo funkciją.
2. Palieskite , kol ekrane pasirodys gaminimo laiko  simbolis.



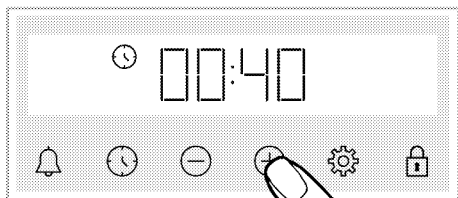

i Nustatę veikimo funkciją ir temperatūrą, galite nustatyti gaminimo laiką 30 minučių tiesiogiai paliesdami  mygtuką, kad greitai nustatytumėte gaminimo laiką, ir pakeisti laiką mygtukais / .

3. Mygtukais /  nustatykite gaminimo laiką.



i Gaminimo laikas per pirmąsias 15 minučių pailgėja 1 minute, po 15 minučių - 5 minutėmis.

4. Įdėkite maistą į orkaitę ir temperatūros rankenėle nustatykite temperatūrą.



» Jūsų orkaitė pradės veikti iš karto, esant pasirinktai funkcijai ir temperatūrai. Nustatytas gaminimo laikas pradėdamas skaičiuoti atgal ir  rodomas ekrane. Kai temperatūra orkaitės viduje pasiekia nustatytą temperatūrą, simbolis  dingsta.

5. Pasibaigus nustatytam gaminimo laikui, ekrane parodomas pranešimas „End“ ir  simbolis mirksi, o laikmatis pypteli



6. Įspėjamasis signalas skamba dvi minutes. Paspauskite bet kurį mygtuką ir išjunkite garsą. Įspėjimas sustoja ir ekrane rodomas dienos laikas.

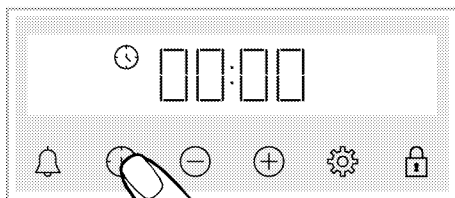

Nustatyti gaminimo pabaigos laiką į vėlesnį laiką; (Gali skirtis priklausomai nuo gaminio modelio. Jis gali būti nepasiekiamas jūsų produkte.)

Pasirinkdami konkrečiai jūsų maistui būdingą temperatūrą ir veikimo funkciją, galite nustatyti gaminimo laiką ir gaminimo pabaigos laiką vėlesniam laikui, kad orkaitė galėtų įsijungti ir išsijungti automatiškai.

1. Pasirinkite maisto ruošimo funkciją.
2. Palieskite , kol ekrane pasirodys gaminimo laiko  simbolis.



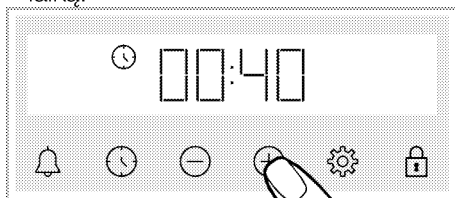

i Nustatę veikimo funkciją ir temperatūrą, galite nustatyti gaminimo laiką 30 minučių tiesiogiai paliesdami  mygtuką, kad greitai nustatytumėte gaminimo laiką, ir pakeisti laiką mygtukais /.

3. Mygtukais / nustatykite gaminimo laiką.





i Gaminimo laikas per pirmąsias 15 minučių pailgėja 1 minute, po 15 minučių - 5 minutėmis.

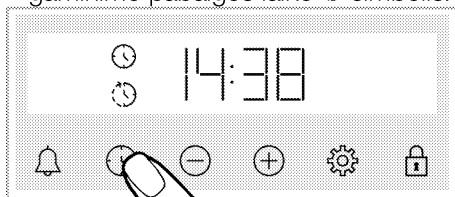

» Nustačius gaminimo laiką, ekrane nuolat rodomas  simbolis.

4. Palieskite , kol ekrane pasirodys gaminimo pabaigos laiko  simbolis.



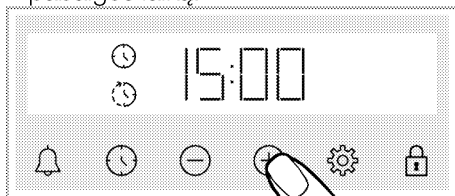

5. Mygtukais / nustatykite gaminimo pabaigos laiką.



» Nustačius gaminimo pabaigos laiką, ekrane nuolat rodomas  simbolis ir  simbolis su laikotarpio simboliu. Kai tik pradėdamas gaminimą, simbolis  išnyksta.

6. Įdėkite maistą į orkaitę ir temperatūros rankenėle nustatykite temperatūrą.

» orkaitės laikas apskaičiuoja laiką, per kurį pradėdamas gaminimą, atimdamas gaminimo laiką iš nustatyto gaminimo pabaigos laiko.

Kai ateina maisto ruošimo pradžios laikas, suaktyvinama pasirinkta funkcija ir orkaitė įkaista iki nustatytos temperatūros. Nustatytas gaminimo laikas pradėdamas skaičiuoti atgal ir  rodomas ekrane. Kai temperatūra orkaitės viduje pasiekia nustatytą temperatūrą, simbolis  dingsta.

7. Pasibaigus nustatytam gaminimo laikui, ekrane rodomas pranešimas „End“ ir  simbolis mirksi, o laikmatis pypteli

8. Įspėjamasis signalas skamba dvi minutes. Paspauskite bet kurį mygtuką ir išjunkite garsą. Įspėjimas sustoja ir ekrane rodomas dienos laikas.

 Jei garsinio įspėjimo pabaigoje paspaudžiamas bet kuris mygtukas, orkaitė vėl pradės veikti. Kad įspėjimo pabaigoje nebeveiktų orkaitė, temperatūros rankenėlę ir funkcinę rankenėlę perkeltite prie "0" padėtį (išjungta) ir išjunkite orkaitę.



Nuostatos

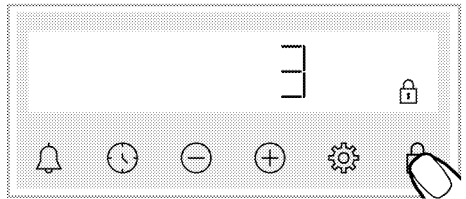

Klavišų užrakto suaktyvinimas

Galite neleisti įsijungti valdymo blokui suaktyvindami klavišų užrakinimo funkciją.

1. Palieskite , kol ekrane pasirodys  simbolis.



» Pasirodys  simbolis ir ekrane pasidės 3-2-1 atgalinis skaičiavimas. Pasibaigus atvirkštiniam skaičiavimui suaktyvinamas klavišų užraktas. Palietus bet kurį mygtuką, kai klavišų užraktas nustatytas, laikmatis pasigirsta garsinis signalas ir  mirksi simbolis.

 Jei nustosite liesti, mygtukas prieš pasibaigiant atgaliniam skaičiavimui, klavišų užraktas nebus suaktyvintas. Jei nustosite bakstelėti mygtuką  prieš pasibaigiant atgaliniam skaičiavimui, klavišų užraktas nebus suaktyvintas.

 Laikmačio klavišų negalima naudoti, kai įjungtas klavišų užraktas. Klavišų užraktas nebus atšauktas nutrūkus elektros tiekimui.

Klavišų užrakto išjungimas



1. Palieskite , kol  simbolis išnyks ekrane.

»  Simbolis dingsta, o klaviatūros užraktas ekrane išjungtas.



Kaip nustatyti signalą

Taip pat galite naudoti produkto laikmatį bet kokiam įspėjimui ar priminimui, išskyrus maisto ruošimą. Signalas neveikia orkaitės veikimo funkcijų. Naudojamas įspėjimo tikslais. Pavyzdžiui, galite naudoti signalą, kai norite tam tikru metu apversti maistą orkaitėje. Kai tik pasibaigs nustatytas laikas, laikrodis pateiks garsinį įspėjimą.

i Maksimalus įspėjimo signalo laikas gali būti 23 val. ir 59 min.

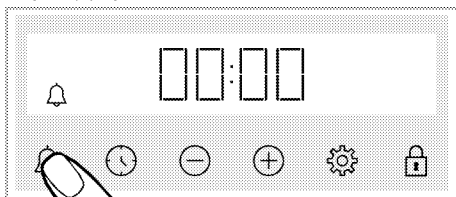
1. Palieskite , kol ekrane pasirodys  simbolis.



2.   Mygtukais nustatykite signalo laiką.

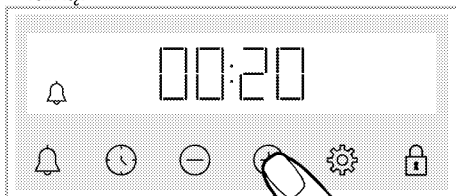

» Nustačius įspėjimo laiką,  simbolis lieka šviesti, o įspėjimo laikas pradeda skaičiuoti laiką ekrane. Jei signalo laikas ir gaminimo laikas nustatomi tuo pačiu metu, ekrane rodomas trumpesnis laikas.



3. Pasibaigus įspėjimo laikui,  simbolis pradeda mirksėti ir pasigirsta garsinis signalas.

Signalo išjungimas

1. Pasibaigus įspėjimo laikotarpiui, įspėjimo garsas skamba dvi minutes. Paspauskite bet kurį mygtuką išjungti įspėjimo signalą.



» Signalas išsijungia ir ekrane rodomas laikrodys.

Jei norite išjungti signalą:



1. Palieskite , kol ekrane pasirodys  simbolis, kad iš naujo nustatytumėte signalo laiką. Palieskite  mygtuką, kol pasirodys „00:00“.

2.  signalą taip pat galite atšaukti ilgai paspausdami mygtuką.

Garsumo lygio keitimas

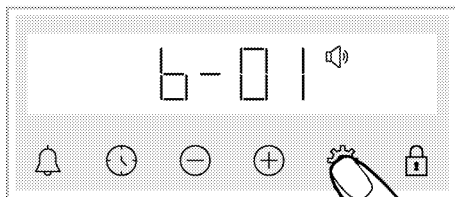
1. Palieskite  mygtuką, kol ekrane pasirodys  simbolis.



2. Mygtukais   nustatykite norimą lygį. (b-01-b-02-b-03)

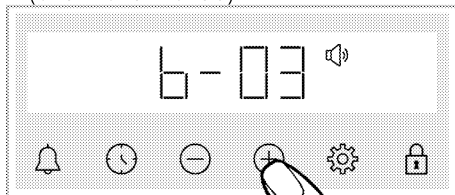



3. Palieskite  mygtuką, kad patvirtintumėte, arba nuostata bus suaktyvinta netrukus, neliečiant mygtuko.

Ekranų ryškumo nustatymas

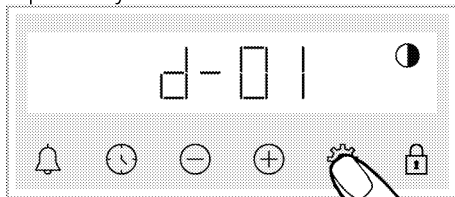
1. Palieskite  mygtuką, kol ekrane pasirodys  simbolis.



2. Mygtukais   nustatykite norimą ryškumą. (d-01-d-02-d-03)

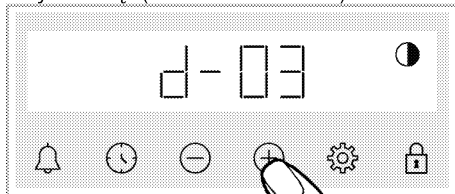

» Palieskite  mygtuką, kad patvirtintumėte, arba nuostata bus suaktyvinta netrukus, neliečiant mygtuko.

Dienos laiko keitimas

Orkaitėje; norėdami pakeisti anksčiau nustatytą dienos laiką,

1. Palieskite  , kol ekrane pasirodys  simbolis.

2. Nustatykite dienos laiką paliesdami ⊕ / ⊖.

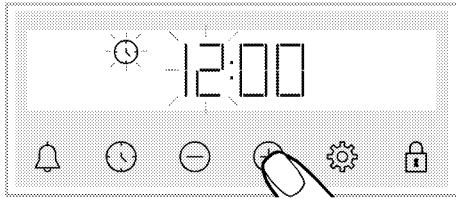

3. Palieskite 🕒 arba ⚙️ mygtuką, kad suaktyvintumėte minučių lauką.

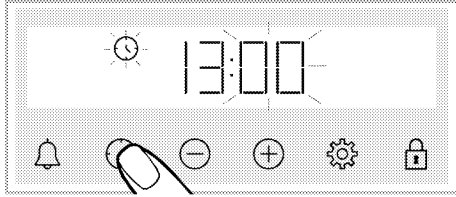

4. Nustatykite dienos minutę paliesdami ⊕ / ⊖.

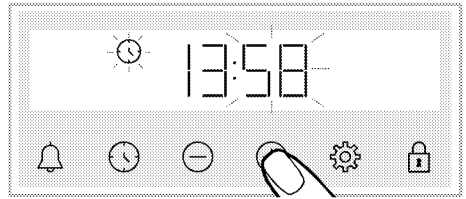

5. Patvirtinkite nustatymą paliesdami ⚙️ mygtuką 🕒 arba.

» Nustatomas dienos laikas ir 🕒 simbolis dingsta ekrane.

6 Bendroji informacija apie maisto gaminimą

Šiame skyriuje aprašomi patarimai, kaip paruošti ir paruošti maistą.

Be to, kai kuriuos išbandytus maisto produktus galite rasti kaip gamintojus ir kaip tinkamiausius nustatymus šiems maisto produktams. Taip pat nurodomi atitinkami šių maisto produktų orkaitės nustatymai ir priedai.

Bendrieji įspėjimai apie gaminimą orkaitėje

- Atidarydami orkaitės dureles gaminimo metu arba po jo, galite gauti karšto degimo garų. Garai gali nudeginti ranką, veidą ir (arba) akis. Atidarydami orkaitės dureles laikykitės atokiau.
- Dėl temperatūros skirtumo ant orkaitės vidaus ir išorės bei viršutinės baldų dalies gali susidaryti kondensuotų vandens lašų. Tai normalus ir fizinis reiškinys.
- Maisto produktų virimo temperatūra ir laiko vertės gali skirtis priklausomai nuo recepto ir kiekio. Dėl šios priežasties šios vertės pateikiamos kaip intervalai.
- Visada išimkite nenaudojamus priedus iš orkaitės prieš pradėdami gaminti. orkaitėje likę priedai gali trukdyti tinkamai paruošti maistą.
- Maisto produktams, kuriuos gaminsite pagal savo receptą, galite nurodyti panašius maisto produktus, pateiktus maisto gaminimo lentelėse.
- Naudojant pridėdamus priedus užtikrinamas geriausias gaminimo našumas. Visada laikykitės gamintojo pateiktų įspėjimų ir informacijos apie išorinius virtuvės reikmenis, kuriuos naudosite.
- Įpjaukite tinkamo dydžio riebalams nelaidų popierių, kurį naudosite gamindami, į indą, kurį gaminsite. Iš talpyklos ištekantis riebalams

nepralaidus popierius gali sukelti nudegimų pavojų ir pakenkti maisto ruošimo kokybei. Naudokite riebalams nelaidų popierių, kurį naudosite nurodytame temperatūros intervale.

- Kad maistas gerai gamintų, padėkite jį ant rekomenduojamos tinkamos lentynos. Gamindami nekeiskite lentynos padėties.

Konditerijos gaminiai ir orkaitėje kepamas maistas

Bendra informacija

- Kad gaminyje gerai gamintų, rekomenduojame naudoti jo priedus. Jei ketinate naudoti išorinius virtuvės reikmenis, pirmenybę teikite tamsiems, nelipniems ir karščiui atspariems reikmenims.
- Jei kepimo stulelį rekomenduojamas pašildymas, po pašildymo būtina įdėti maistą į orkaitę.
- Jei ruošiate gaminti naudodami kepimo reikmenis ant vielinio kepsninės, padėkite ją vielinio kepsninės viduryje, o ne prie galinės sienos.
- Visos tešlos gamybai naudojamos medžiagos turi būti šviežios ir kambario temperatūros.
- Gaminų kepimo būseną gali skirtis priklausomai nuo maisto kiekio ir kepimo reikmenų dydžio.
- Metalų, keramikos ir stiklo liejimo formos prailgina kepimo laiką, o konditerijos gaminių apatinis paviršius ruduoja netolygiai.
- Jei kepimo metu naudojate kepimo popierių, ant apatinio maisto paviršiaus gali būti šiek tiek parudavusi. Tokiu atveju gali tekti pratęsti virimo laiką apie 10 minučių.
- Vertės, nurodytos maisto ruošimo lentelėse, nustatomos remiantis mūsų

laboratorijose atliktų tyrimų rezultatais.

Jums tinkamos reikšmės gali skirtis nuo šių reikšmių.

- Padėkite maistą ant tinkamos lentynos, rekomenduojamos kepimo stale. Žiūrėkite į apatinę orkaitės lentyną kaip 1 lentyną.

Patarimai dėl tortų kepimo

- Jei pyragas per sausas, padidinkite temperatūrą 10 ° C ir sutrumpinkite kepimo laiką.
- Jei pyragas drėgnas, naudokite nedidelį kiekį skysčio arba 10 ° C sumažinkite temperatūrą.
- Jei pyrago viršus sudėgė, padėkite jį ant apatinės lentynos, sumažinkite temperatūrą ir pailginkite kepimo laiką.
- Jei vidus gerai išvirtas, bet išorė lipni, naudokite mažesnę kiekį skysčio, sumažinkite temperatūrą ir pailginkite gaminimo laiką.

Tešlos kepimo patarimai

- Jei tešla per sausa, padidinkite temperatūrą 10 ° C ir sutrumpinkite gaminimo laiką. Tešlos lakštai sudrėkinami padažu, sudarytu iš pieno, aliejaus, kiaušinio ir jogurto mišinio.
- Jei tešla kepama lėtai, įsitikinkite, kad paruoštos tešlos storis neperpildo padėklo.
- Jei tešlos paviršius yra rudas, bet dugnas nevirtas, įsitikinkite, kad tešlos padažo kiekis, kurį naudosite tešlai, nėra per didelis tešlos apačioje. Norėdami tolygiai paruduoti, pabandykite padažą tolygiai paskirstyti tarp tešlos lakštų ir tešlos gaminių.
- Kepkite savo tešlą maisto ruošimo stalui tinkamoje vietoje ir temperatūroje. Jei dugnas vis dar nepakankamai rudas, padėkite jį ant apatinės lentynos kitam maisto ruošimui.

Kepinių ir krosnies maisto gaminimo stalas

Patarimai, kaip gaminti maistą iš vieno padėklo

Maistas	Naudotinas priedas	Valdymo funkcijos	Lentynos padėtis	tempera tūra (°C)	Gaminimo laikas (min.) (maždaug)
Pyragėliai skardoje	Standartinė skarda*	Tradicinis kepimas	3	180	30 ... 40
Pyragai pelėsiuose	Pyrago forma ant vielos grotelių**	Vent. šildymas	2	180	30 ... 40
	Standartinė skarda*	Tradicinis kepimas	3	160	25 ... 35
Pyragėliai	Standartinė skarda*	Vent. šildymas	Modeliai su vielinėmis lentynėlėmis: 3		25 ... 35
			Modeliai be vielinių lentynų: 2		
Biskvitas	Apvali torto forma, 26 cm skersmens, su spaustuku ant vielos grotelių**	Tradicinis kepimas	2	160	30 ... 40
	Apvali torto forma, 26 cm skersmens, su spaustuku ant vielos grotelių**	Vent. šildymas	2	160	30 ... 40
Sausainiai	Skarda pyragaičiams*	Tradicinis kepimas	3	170	25 ... 35
	Skarda pyragaičiams*	Vent. šildymas	3	170	20 ... 30

Maistas	Naudotinas priedas	Valdymo funkcijos	Lentynos padėtis	tempera tūra (°C)	Gaminimo laikas (min.) (maždaug)
Tešlainiai	Standartinė skarda*	Apatinis / viršutinis kaitinimas su ventiliatoriumi	2	200	35 ... 45
	Standartinė skarda*	Vent. šildymas	2	180	35 ... 45
Sviestiniai pyragaičiai	Standartinė skarda*	Tradicinis kepimas	2	200	20 ... 30
	Standartinė skarda*	Vent. šildymas	3	180	20 ... 30
Visa duona	Standartinė skarda*	Tradicinis kepimas	3	200	30 ... 40
	Standartinė skarda*	Vent. šildymas	3	200	30 ... 40
Lakštiniai	Stačiakampė stiklinė / metalinė forma ant vielinių grotelių**	Tradicinis kepimas	2 arba 3	200	30 ... 40
Obuolių pyragas	Apvalios juodos metalinės formos, 20 cm skersmens, ant vielinių grotelių**	Tradicinis kepimas	2	180	50 ... 70
	Apvalios juodos metalinės formos, 20 cm skersmens, ant vielinių grotelių**	Vent. šildymas	2	170	50 ... 70
Pica	Standartinė skarda*	Tradicinis kepimas	2	200 ... 220	10 ... 20

Visą maistą rekomenduojama pašildyti.

* Šių priedų gali nebūti jūsų gaminyje.

** Šie priedai nepridedami prie jūsų gaminio. Jie yra rinkoje parduodami priedai.

Pasiūlymai, kaip gaminti maistą su dviem padėklais

Maistas	Naudotinas priedas	Valdymo funkcijos	Lentynos padėtis	temperatūra (°C)	Gaminimo laikas (min.) (maždaug)
Pyragėliai	2 –Standartinė skarda* 4 –Skarda pyragaičiams*	Vent. šildymas	2 – 4	Modeliai su vielinėmis lentynėlėmis: 150	Modeliai su vielinėmis lentynėlėmis: 25 ... 40
				Modeliai be vielinių lentynų: 140	Modeliai be vielinių lentynų: 30 ... 45
Sausainiai	2 –Standartinė skarda* 4 –Skarda pyragaičiams*	Vent. šildymas	2 – 4	170	25 ... 35
Tešlainiai	1 –Standartinė skarda* 4 –Skarda pyragaičiams*	Vent. šildymas	1 – 4	180	35 ... 45
Sviestiniai pyragaičiai	2 –Standartinė skarda* 4 –Skarda pyragaičiams*	Vent. šildymas	2 – 4	180	20 ... 30

Visą maistą rekomenduojama pašildyti.

* Šių priedų gali nebūti jūsų gaminyje.

** Šie priedai nepridedami prie jūsų gaminio. Jie yra rinkoje parduodami priedai.

Mėsa, žuvis ir paukštiena

Pagrindiniai skrudinimo dalykai

- Prieš kepdami vištieną, kalakutieną ir didelius mėsos gabalėlius, pagardinkite citrinų sultimis ir pipirais.
- Mėsos be kaulų kepimas trunka 15-30 minučių ilgiau nei kepimas filė.
- Kiekvienam mėsos storio centimetrui turėtumėte apskaičiuoti maždaug 4-5 minučių gaminimo laiką.

- Pasibaigus kepimo laikui, mėsa palikite orkaitėje maždaug 10 minučių. Mėsos sultys geriau paskirstomos keptai mėsei ir neišeina pjaustant mėsa.
- Žuvis turėtų būti laikomas ant vidutinio arba žemo lygio lentynos karščiui atsparioje lėkštelėje.
- Kepimo lentelėje rekomenduojamus maisto produktus virkite iš vieno padėklo.

Gaminimo stalas mėesai, žuviai ir paukštienai

Maistas	Naudotinas priedas	Valdymo funkcijos	Lentynos padėtis	temperatūra (°C)	Gaminimo laikas (min.) (maždaug)
Didkepsnis / kepsnys (1 kg)	Standartinė skarda*	Apatinis / viršutinis kaitinimas su ventiliatoriumi	3	15 min. 250/max, tada 180 ... 190	60 ... 80
Ėriuko kumpis (1.5 - 2.0 kg)	Standartinė skarda*	Apatinis / viršutinis kaitinimas su ventiliatoriumi	3	15 min. 250/max, tada 170	110 ... 120
Keptas viščiukas (1.8-2 kg)	Grilio grotelės* Padėkite vieną dėklą ant apatinės lentynos	Apatinis / viršutinis kaitinimas su ventiliatoriumi	2	15 min. 250/max, tada 190	60 ... 80
	Grilio grotelės* Padėkite vieną dėklą ant apatinės lentynos	Vent. šildymas	2	200 ... 220	60 ... 80
	Grilio grotelės* Padėkite vieną dėklą ant apatinės lentynos	„3D“ funkcija	2	15 min. 250/max, tada 190	60 ... 80
Turkija (5.5 kg)	Standartinė skarda*	Apatinis / viršutinis kaitinimas su ventiliatoriumi	1	25 min. 250/max, tada 180 ... 190	150 ... 210
	Standartinė skarda*	„3D“ funkcija	1	25 min. 250/max, tada 180 ... 190	150 ... 210
Žuvis	Grilio grotelės* Padėkite vieną dėklą ant apatinės lentynos	Apatinis / viršutinis kaitinimas su ventiliatoriumi	3	200	20 ... 30
	Grilio grotelės* Padėkite vieną dėklą ant apatinės lentynos	„3D“ funkcija	3	200	20 ... 30

Visą maistą rekomenduojama pašildyti.

* Šių priedų gali nebūti jūsų gaminyje.

** Šie priedai nepridedami prie jūsų gaminio. Jie yra rinkoje parduodami priedai.

Grilis

Raudona mėsa, žuvis ir paukštiena greitai pasidarys ruda kepsninėje, laikys gražią plutelę ir neišdžiūs. Filė, ant iešmo kepama mėsa, dešros ir sultingos daržovės (pomidorai, svogūnai ir t. t.) ypač tinka kepti ant grotelių.

Bendrojo pobūdžio perspėjimai

- Maistas, netinkamas kepti ant grotelių, kelia gaisro pavojų. Kepkite tik tokį maistą, kuris tinka sunkiam kepsninės gaisrui. Nedėkite maisto per giliai į grilį. Tai karščiausia grilio vieta ir riebus maistas gali užsiliepsnoti.
- **Kepdami kepsninę uždarykite orkaitės dureles. Niekada kepkite kepsninėje, kai atidarytos orkaitės durelės. Karšti paviršiai gali nudeginti!**

Grilio stalas

Maistas	Naudotinas priedas	Lentynos padėtis	temperatūra (°C)	Gaminimo laikas (min.) (maždaug)
Žuvis	Grilio grotelės	4 - 5	250	20 ... 25
Vištienos kepsnys	Grilio grotelės	4 - 5	250	25 ... 35
Mėsos kamuoliukas jautiena - 12 gabalėliai	Grilio grotelės	4	250	20 ... 30
Ėrienos žlegtainiai	Grilio grotelės	4 - 5	250	20 ... 25
Kepsnys - (supjaustyta)	Grilio grotelės	4 - 5	250	25 ... 30
Veršienos kotletai	Grilio grotelės	4 - 5	250	25 ... 30
Augalinės grotelės	Grilio grotelės	4 - 5	220	20 ... 30
Duonos skrebučiai	Grilio grotelės	4	250	1 ... 4

Rekomenduojama pakaitinti 5 minutes visą keptą maistą.

Paverskite maisto gabalėlius po 1/2 viso kepimo laiko.

Ventiliatoriumi valdomos žemos grotelės

Maistas	Naudotinas priedas	Valdymo funkcijos	Lentynos padėtis	temperatūra (°C)	Gaminimo laikas (min.) (maždaug)
Žuvis	Grilio grotelės	Ventiliatoriumi valdomos žemos grotelės	4	200	30 ... 35
Vištienos kepsnys	Grilio grotelės	Ventiliatoriumi valdomos žemos grotelės	4	250	25 ... 35
Mėsos kamuoliukas jautiena - 12 gabalėliai	Grilio grotelės	Ventiliatoriumi valdomos žemos grotelės	4	250	30 ... 40

Pagrindiniai kepsninės taškai

- Paruoškite kuo panašesnio storio ir svorio maisto produktus kepsninei.
- Ant vielinio kepsninės arba vielinio kepsninės padėklo padėkite kepsnines, paskirstydami jas nevirsydami šildytuvo matmenų.
- Priklausomai nuo kepamų gabalėlių storio, lentelėje nurodytas kepimo laikas gali skirtis.
- Įstumkite vielinį grilį arba vielinio grilio dėklą į orkaitę iki norimo lygio. Jei ruošiate ant vielinio grilio, pastumkite orkaitės dėklą į apatinę lentyną alyvai surinkti. Orkaitės dėklas, kurį ketinate pastumti, turi būti tokio dydžio, kad uždengtų visą kepsninės sritį. Šio dėklo gali nebūti kartu su gaminiu. Įpilkite šiek tiek vandens į orkaitės dėklą, kad būtų lengva valyti.

Maistas	Naudotinas priedas	Valdymo funkcijos	Lentynos padėtis	temperatūra (°C)	Gaminimo laikas (min.) (maždaug)
Didkepsnis / kepsnys (1 kg)	Grilio grotelės Padėkite vieną dėklą ant apatinės lentynos	Ventiliatoriumi valdomos žemos grotelės	3	15 min. 250, tada 180 ... 190	90 ... 110

Nešildykite visų keptų maisto produktų šiame kepsninės stale.

Bandomieji maisto produktai

- Maisto produktai šiame maisto ruošimo stale ruošiami pagal EN

60350-1 standartą, kad būtų lengviau patikrinti produktą kontrolės institutams.

Testavimo maisto gaminimo stalas

Patarimai, kaip gaminti maistą iš vieno padėklo

Maistas	Naudotinas priedas	Valdymo funkcijos	Lentynos padėtis	temperatūra (°C)	Gaminimo laikas (min.) (maždaug)
	Standartinė skarda*	Tradicinis kepimas	3	140	20 ... 30
Trumpa duona (saldus sausainis)	Standartinė skarda*	Vent. šildymas	Modeliai su vielinėmis lentynėlėmis: 3	140	15 ... 25
			Modeliai be vielinių lentynų: 2		
	Standartinė skarda*	Tradicinis kepimas	3	160	25 ... 35
Pyragėliai	Standartinė skarda*	Vent. šildymas	Modeliai su vielinėmis lentynėlėmis: 3	150	25 ... 35
			Modeliai be vielinių lentynų: 2		
	Apvali torto forma, 26 cm skersmens, su spaustuku ant vielos grotelių**	Tradicinis kepimas	2	160	30 ... 40
Biskvitas	Apvali torto forma, 26 cm skersmens, su spaustuku ant vielos grotelių**	Vent. šildymas	2	160	30 ... 40
	Apvalios juodos metalinės formos, 20 cm skersmens, ant vielinių grotelių**	Tradicinis kepimas	2	180	50 ... 70
Obuolių pyragas	Apvalios juodos metalinės formos, 20 cm skersmens, ant vielinių grotelių**	Vent. šildymas	2	170	50 ... 70

Visą maistą rekomenduojama pašildyti.

* Šių priedų gali nebūti jūsų gaminyje.

** Šie priedai nepridedami prie jūsų gaminio. Jie yra rinkoje parduodami priedai.

Pasiūlymai, kaip gaminti maistą su dviem padėklais

Maistas	Naudotinas priedas	Valdymo funkcijos	Lentynos padėtis	temperatūra (°C)	Gaminimo laikas (min.) (maždaug)
Trumpa duona (saldus sausainis)	2-Standartinė skarda* 4-Skarda pyragaičiams*	Vent. šildymas	2 - 4	140	15 ... 25
Pyragėliai	2-Standartinė skarda* 4-Skarda pyragaičiams*	Vent. šildymas	2 - 4	Modeliai su vielinėmis lentynėlėmis: 150 Modeliai be vielinių lentynų: 140	Modeliai su vielinėmis lentynėlėmis: 25 ... 40 Modeliai be vielinių lentynų: 30 ... 45

Visą maistą rekomenduojama pašildyti.

* Šių priedų gali nebūti jūsų gaminyje.

** Šie priedai nepridedami prie jūsų gaminio. Jie yra rinkoje parduodami priedai.

Grilis

Maistas	Naudotinas priedas	Lentynos padėtis	temperatūra (°C)	Gaminimo laikas (min.) (maždaug)
Duonos skrebučiai	Grilio grotelės	4	250	1 ... 4
Mėsos kamuoliukas jautiena - 12 gabalėliais	Grilio grotelės	4	250	20 ... 30

Paverskite maistą po 1/2 viso kepimo laiko.

Rekomenduojama pakaitinti 5 minutes visą keptą maistą.

7 Techninis aptarnavimas ir priežiūra

Bendroji valymo informacija

▲ Bendrojo pobūdžio perspėjimai

- Prieš valydami produktą palaukite, kol jis atvės. Karšti paviršiai gali nudeginti!
- Nenaudokite valiklio tiesiogiai ant karštų paviršių. Tai gali sukelti negrįžtamas dėmes.
- Prietaisas kruopščiai išvalomas ir išdžiovinamas po kiekvienos operacijos. Taigi maisto likučiai lengvai valomi, o vėliau vėl naudojant produktą šie likučiai nedegs. Todėl prietaiso tarnavimo laikas pailgėja, o dažnai išskylančios problemos sutrumpėja.
- Valydami nenaudokite garų valymo priemonių.
- Kai kurie plovikliai ar valymo priemonės gali pažeisti paviršių. Valydami nenaudokite abrazyvinių ploviklių, nukalkinimo priemonių, valymo miltelių, valymo kremų ar aštrių daiktų.
- Po kiekvieno naudojimo nereikia specialios valymo priemonės. Valykite prietaisą indų plovikliu, šiltu vandeniu ir minkšta šluoste arba kempine ir nusausinkite sausa mikropluošto šluoste.
- Būtinai visiškai nušluostykite likusį skystį po valymo ir nedelsdami nuvalykite maisto pusrslą, išsiliejusį gaminant maistą.
- Neplaukite jokios prietaiso dalies indaplovėje.

„Inox“ ir nerūdijančio plieno paviršiai

- Nenaudokite rūgštinių arba chloro turinčių valymo priemonių nerūdijančio arba inoksinio plieno paviršiams ir rankenoms valyti.

- Nerūdijančio arba inokso paviršiaus spalva laikui bėgant gali pasikeisti. Tai yra normalu. Po kiekvienos operacijos nuvalykite nerūdijančiam arba inoksiniam paviršiui tinkamu plovikliu.
- Valykite minkšta mulina šluoste ir skystu (nesupakuotu) plovikliu, skirtu inokso paviršiams, atsargiai šluostydami viena kryptimi.
- Nedelsdami pašalinkite kalkių, pieno, aliejaus, krakmolo ir baltymų dėmes nuo nerūdijančio plieno inokso ir stiklinių paviršių nelaukdami. Per ilgą laiką dėmės gali rūdyti.

Emaliuoti paviršiai

- Panaudoję nuvalykite emalio paviršius indų plovikliu, šiltu vandeniu ir minkšta šluoste arba kempine ir nusausinkite sausa šluoste.
- Jei jūsų gaminyje yra paprasto valymo garais funkcija, galite lengvai valyti garais, kad išvengtumėte nedidelio ilgalaikio nešvarumo. (Žr. skyrių „Lengvas valymas garais“.)
- Sunkiau išvalomoms dėmėms, gali būti naudojamas orkaitės ir grotelių valiklis rekomenduojamas jūsų prietaiso prekinio ženklo internetiniame puslapyje, bei nebraižantis šveistukas. Nenaudokite išorinio orkaitės valiklio.
- Norint išvalyti kepimo vietą, orkaitė turi atvėsti. Valant karštus paviršius kyla gaisro pavojus ir žala emaliniu paviršiumi.

Kataliziniai paviršiai

- Šoninės sienos maisto ruošimo zonoje gali būti padengtos tik emalinėmis arba katalizinėmis sienelėmis. Jis skiriasi priklausomai nuo modelio.
- Katalizinės sienos turi šviesiai matinį ir akytą paviršių. Katalizinių orkaitės sienelių valyti negalima.

- Kataliziniai paviršiai sugeria alyvą dėl savo aktytos struktūros ir pradeda šviesti, kai paviršius prisotintas alyva, šiuo atveju rekomenduojama pakeisti dalis.

Stiklo paviršiai

- Valydami stiklo paviršius nenaudokite kietųjų metalų grandiklių ir abrazyvinių valymo medžiagų. Jie gali pažeisti stiklo paviršių.
- Valykite prietaisą indų plovikliu, šiltu vandeniu ir minkšta mikropluošto šluoste stikliniams paviršiams arba kempine ir nusauskite sausa šluoste.
- Jei po valymo lieka ploviklio likučių, nušluostykite šaltu vandeniu ir nusauskite sausa mikropluošto šluoste. Likusios ploviklio liekanos kitą kartą gali pažeisti stiklo paviršių.
- Ant stiklo paviršiaus išdžiovintų likučių jokių būdų negalima nulupti dantytais peiliiais, vieline vata ar panašiais braižymo įrankiais.
- Kalcio dėmės (geltonas dėmes) nuo stiklo paviršiaus galite pašalinti parduodama nuriėbalinimo priemone, pvz., actu arba citrinų sultimis.
- Jei paviršius labai nešvarus, užtepkite valymo priemonės ant nešvaraus paviršiaus kempine ir palaukite kurį laiką, kad valiklis suveiktų tinkamai. Tada nuvalykite stiklinį paviršių drėgna šluoste.
- Spalvos pakitimai ir dėmės ant stiklo paviršiaus yra normalūs, o ne defektai.

Plastikinės dalys ir dažyti paviršiai

- Plastikines dalis ir nudažytus paviršius valykite indų plovikliu, šiltu vandeniu ir minkšta šluoste arba kempine ir nusauskite sausa šluoste.
- Nenaudokite kietųjų metalų grandiklių ir abrazyvinių valiklių. Tai gali pažeisti paviršius.
- Užtikrinkite, kad prietaiso komponentų jungtys neliktų drėgnos ir su plovikliu.

Priešingu atveju ant šių jungčių gali atsirasti korozija.

Priedų valymas

Jei naudotojo vadove nenurodyta kitaip, neplaukite gaminio priedų indaplovėje.

Valdymo skydo valymas

- Valydami valdymo skydelius su rankenėlėmis, nuvalykite skydelį ir rankenėles drėgna minkšta šluoste ir nusauskite sausa šluoste. Nenuimkite po skydeliu esančių rankenėlių ir tarpiklių. Gali būti pažeistas valdymo pultas ir rankenėlės.
- Valydami inokso plokštes rankenėlėmis, aplink rankenėles nenaudokite inokso valiklių. Indikatorius aplink rankenėles galima ištrinti.
- Jutiklinius valdymo skydelius valykite drėgna minkšta šluoste ir nusauskite sausa šluoste. Jei jūsų gaminyje yra klaviatūros užrakto funkcija, prieš valydami valdymo skydelį nustatykite klaviatūros užraktą. Priešingu atveju klavišai gali būti aptinkami netinkamai.

Orkaitės vidaus (kepimo vietos) valymas

Atlikite valymo veiksmus, aprašytus skyriuje „Bendroji informacija apie valymą“, atsižvelgdami į orkaitės paviršiaus tipą.

Orkaitės šoninių sienelių valymas

Šoninės sienos maisto ruošimo zonoje gali būti padengtos tik emalinėmis arba katalizinėmis sienelėmis. Jis skiriasi priklausomai nuo modelio. Jei yra katalizinė siena, informacijos žr. skyriuje „Katalizinės sienos“.

Jei gaminyje pagamintas pagal vielos lentynos modelį, prieš valydami šonines sienas nuimkite vielos lentynas. Tada atlikite valymą, kaip aprašyta skyriuje „Bendroji informacija apie valymą“,

atsižvelgdami į šoninės sienelės paviršiaus tipą.

Šoninės vielos lentynų nuėmimas:

1. Traukdami už šoninės sienelės priešinga kryptimi, nuimkite vielos lentynos priekį.
2. Patraukite vielos lentynėlę į save, kad ją visiškai ištrauktumėte.

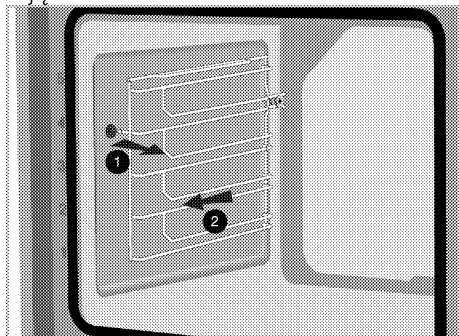

3. Norint vėl uždėti lentynas, jas nuimant taikytos procedūros turi būti pakartotos atitinkamai nuo galo iki pradžios.

Paprastas valymas garais

Gali skirtis priklausomai nuo gaminio modelio. Jis gali būti nepasiekiamas jūsų produkte.

Valyti paprasta, nes orkaitės viduje prilipusius nešvarumus suminkština garas ir vandens lašeliai, susidarantys ant vidinių orkaitės paviršiaus.

1. Išimkite visus orkaitės viduje esančius priedus.
2. Į orkaitės dėklą įpilkite 500 ml vandens ir padėklą padėkite ant 2 orkaitės lentynos.

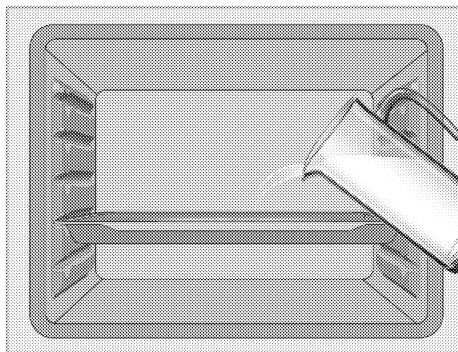

3. Nustatykite orkaitę į lengvo valymo garais režimą ir leiskite jai veikti 100 ° C temperatūroje 15 minutes.

Nedelsdami atidarykite dureles ir nuvalykite vidinius orkaitės paviršius drėgna kempine arba audeklu. Atidarant duris, garai išeis. Tai gali sukelti nudegimo pavojų. Būkite atsargūs atidarydami orkaitės dureles. Orkaitės durelėms valyti naudokite šiltą vandenį su trupučiu indų plovimo skysčio, minkštą skudurėlį ar kempinę ir sausą skudurėlį drėgmei iššluostyti.

i Lengvo garų valymo režimu vanduo, esantis orkaitės dugne esančiame baseine, kad suminkštintų lengvai susidariusius likučius / nešvarumus orkaitės ertmėje, išgarins ir kondensuos orkaitės ertmėje ir vidiniame orkaitės durelių stikle, todėl vanduo gali lašėti. atidarius orkaitės dureles. Nuvalykite kondensatą, kai tik atidarysite orkaitės dureles.

Gali skirtis priklausomai nuo gaminio modelio. Jis gali būti nepasiekiamas jūsų produkte. Po kondensacijos orkaitėje baseino kanale po orkaite gali būti vandens arba drėgmės. Po naudojimo nuvalykite šį baseino kanalą drėgna šluoste ir nusausinkite.

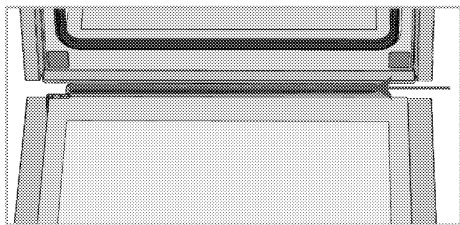

Orkaitės durelių valymas

i Orkaitės durims ir stiklui valyti nenaudokite šiurkščių abrazyvinių valiklių, metalinių grandiklių, vielinės vatos ar baliklių.

Galite išimti orkaitės duris ir durų akinius, kad juos išvalytumėte. Kaip išimti duris ir langus, paaiškinta skyriuose „orkaitės durelių nuėmimas“ ir „Vidinių durų stiklų nuėmimas“. Nuėmę vidinius durelių stiklus, nuvalykite juos indų plovikliu, šiltu vandeniu ir minkšta šluoste arba kempine ir nusausinkite sausa šluoste. Nuvalykite stiklą su actu, tada nuskalaukite ir pašalinkite kalkių likučius nuo orkaitės stiklo.

Orkaitės durelių išėmimas

1. Atidarykite orkaitės dureles.
2. Atidarykite spaustukus priekinių durelių vyrių lizde dešinėje ir kairėje, spausdami žemyn, kaip parodyta paveikslėlyje.

Vyrių tipas (A), (B), (C) priklauso nuo gaminio modelio. Žemiau pateiktuose paveiksluose parodyta, kaip atidaryti visų tipų vyrius.

(A) tipo vyriai yra įprastų durų.

(B) tipo vyriai yra minkštai uždaromi durų tipai.

(C) tipo vyriai yra minkštų varstomų / uždaromų durų.

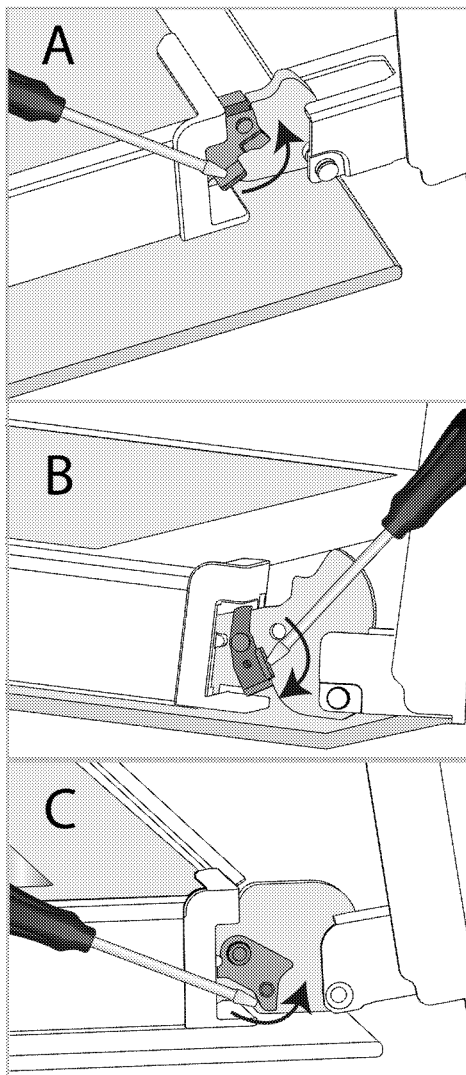

Šarnyro užraktas - uždaryta padėtis

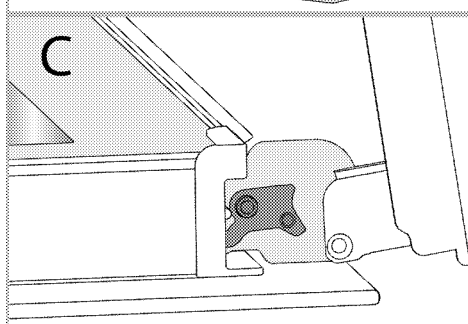
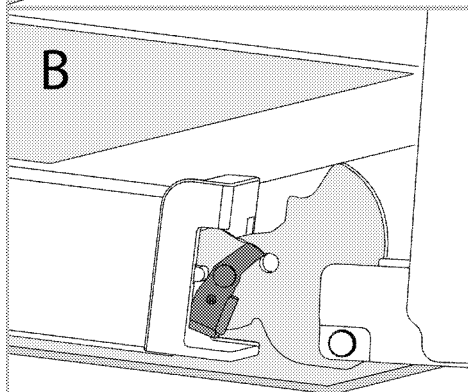
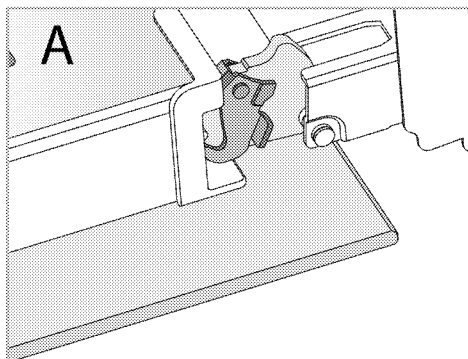

Šarnyro užraktas - atidarymo padėtis

3. Perkelkite orkaitės dureles į pusiau atidarytą padėtį.

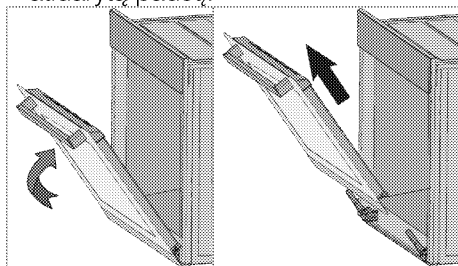

4. Patraukite išimtas dureles į viršų, kad atlaisvintumėte jas nuo dešiniojo ir kairiojo vyrių, ir nuimkite.

i Norint vėl uždėti dureles, jas nuimant taikytos procedūros turi būti pakartotos atitinkamai nuo galo iki pradžios. Montuodami dureles būtinai uždarykite lanksto lizdo spaustukus.

Vidinio orkaitės durelių stiklo nuėmimas

Vidinį gaminio priekinių durelių stiklą galima išimti ir išvalyti.

1. Atidarykite orkaitės dureles.

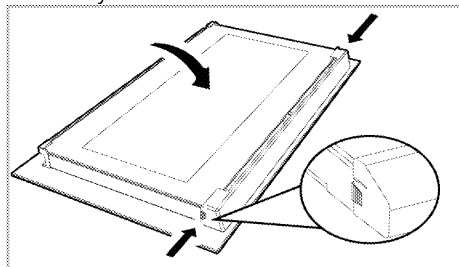

2. Patraukite prie priekinių durelių viršutinės dalies pritvirtintą plastikinį komponentą į save vienu metu spausdami slėgio taškus abiejose komponento pusėse ir jį nuimkite.

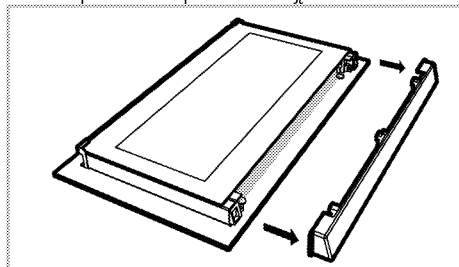

3. Kaip parodyta paveikslėlyje, švelniai pakelkite vidinį stiklą (1) link A, tada nuimkite jį traukdami link B.

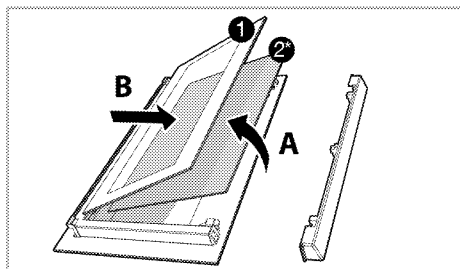

- 1 Toliausiai viduje esanti stiklo plokštė
- 2* Vidinė stiklo plokštė (Jo gali nebūti jūsų gaminyje.)
4. Jei jūsų gaminys turi vidinį stiklą (2), pakartokite tą pačią procedūrą, kad jį nuimtumėte (2).
5. Pirmasis durelių pergrupavimo veiksmas yra vidinio stiklo (2) surinkimas. Padėkite nuožulnų stiklo kraštą, kad pasiektumėte nuožulnų plastikinės angos kraštą. (Jei jūsų gaminys turi vidinį stiklą). Vidinis stiklas (2) turi būti pritvirtintas prie plastikinės angos, esančios arčiausiai vidinio stiklo (1).
6. Surinkdami vidinį stiklą (1) atkreipkite dėmesį, kad išspausdintą stiklo pusę padėtumėte ant vidinio stiklo. Labai svarbu uždėti apatinius vidinio stiklo (1) kampus, kad jie atitiktų apatines plastikinės angas.
7. Stumkite plastikinį komponentą link rėmo, kol išgirsite spragtelėjimą.

Orkaitės lempos valymas

Jei kepimo vietoje esančios orkaitės lempos stiklinės durelės suteptos, nuvalykite jas indų plovikliu, šiltu vandeniu ir minkšta šluoste arba kempine ir nusausinkite sausa šluoste. Sugedus orkaitės lempai, galite pakeisti orkaitės lempą vadovaudamiesi tolesniais skyriais.

Orkaitės lemputės keitimas

⚠ Bendrojo pobūdžio perspėjimai

- Kad išvengtumėte elektros smūgio pavojaus, prieš keisdami orkaitės lempą atjunkite elektros jungtį ir palaukite, kol orkaitė atvės. Karšti paviršiai gali nudeginti!
- Šioje krosnyje naudojama kaitrinė lempa, kurios galia mažesnė nei 40 W, aukštis mažesnis nei 60 mm, skersmuo mažesnis nei 30 mm, arba halogeninė lempa, kurios lizdas yra G9, galia mažesnė nei 60 W. Lempos yra tinkamos naudoti esant aukštesnei nei 300 ° C temperatūrai. Orkaitės lempas galima įsigyti iš įgaliotų techninės priežiūros agentų arba techniko, turinčio licenciją.
- Žibinto padėtis gali skirtis nuo pavaizduotosios paveikslėlyje.
- Šiame gaminyje naudojama lempa netinkama naudoti namų patalpoms apšviesti. Šios lempos paskirtis - padėti naudotojui pamatyti maisto produktus.
- Šiame gaminyje naudojamos lempos turi atlaikyti ekstremalias fizines sąlygas, pvz., aukštesnę kaip 50 ° C temperatūrą.

Jei orkaitėje yra apvali lemputė,

1. Atjunkite gaminį nuo elektros tinklo.
2. Nuimkite lemputės gaubtelį sukdami jį prieš laikrodžio rodyklę.

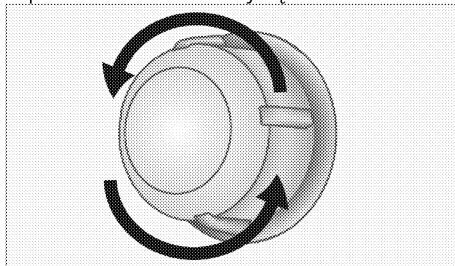

3. Jei jūsų orkaitės lempos tipas (A) parodytas toliau pateiktame paveikslėlyje, pasukite orkaitės lempą,

kaip parodyta paveikslėlyje, ir pakeiskite ją nauja. Jei tipas (B) yra modelis, ištraukite jį, kaip parodyta paveikslėlyje, ir pakeiskite nauju.

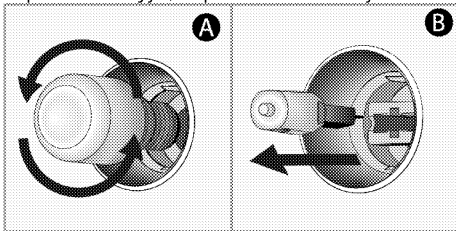

4. Vėl uždėkite stiklo gaubtelį.

Jei orkaitėje įrengta kvadratinė lempa,

1. Atjunkite gaminį nuo elektros tinklo.
2. Nuimkite vielines lentynas pagal aprašymą.

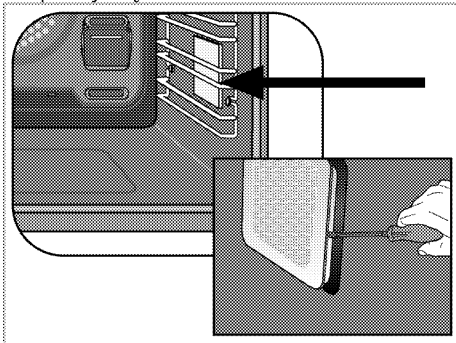

3. Atsuktuvu pakelkite apsauginį lempos stiklo dangtelį.

4. Jei jūsų orkaitės lempos tipas (A) parodytas toliau pateiktame paveikslėlyje, pasukite orkaitės lempą, kaip parodyta paveikslėlyje, ir pakeiskite ją nauja. Jei tipas (B) yra modelis, ištraukite jį, kaip parodyta paveikslėlyje, ir pakeiskite nauju.

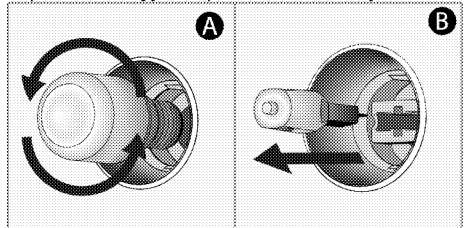

5. Vėl uždėkite stiklinį dangtį ir vielines lentynas.

8 Trikčių šalinimas

Kreipkitės į įgaliotąjį techninės priežiūros agentą arba techniką, turintį licenciją, arba platintoją, kur įsigijote gaminį, jei negalite išspręsti problemos, nors įvykdėte šiame skyriuje pateiktas instrukcijas. Niekada nebandykite patys taisyti sugedusio gaminio.

Naudojama orkaitė išleidžia garus.

- Tai normalu, nes viryklei veikiant pasišalina garai. >>> *Tai nėra gedimas.*

Kepant susidaro vandens lašelių.

- Virimo metu susidarantys garai gali kondensuotis ir sudaryti vandens lašelius, kai jie atsitrenkia į šaltus produkto paviršius. >>> *Tai nėra gedimas.*

Kaisdamos ir vėsdamos metalinės prietaiso dalys skleidžia garsus.

- Kai metalinės dalys kaista, jos gali plėstis ir kelti triukšmą. >>> *Tai nėra gedimas.*

Produktas neveikia.

- Perdegė arba suveikė elektros tinklo saugiklis. >>> *Patikrinkite saugiklius saugiklių dėžėje. Jei reikia, pakeiskite arba nustatykite iš naujo.*
- Gaminio laido kištukas neįkištas į (įžemintą) lizdą. >>> *Patikrinkite kištuko įjungimą.*
- Valdymo pulto mygtukai / rankenėlės / klavišai neveikia. >>> *Jei jūsų gaminyje yra klaviatūros užrakto funkcija, klaviatūros užraktas gali būti įjungtas. Išjunkite ją.*

Neveikia orkaitės lemputė.

- Perdegė orkaitės lemputė. >>> *Pakeiskite orkaitės lemputę.*
- Nutrūko elektros tiekimas. >>> *Patikrinkite, ar nenutrūko elektros tiekimas. Patikrinkite saugiklius saugiklių dėžėje. Jeigu reikia, pakeiskite arba vėl įjunkite saugiklius.*

Orkaitė nešyla.

- Negalima nustatyti tam tikros maisto ruošimo funkcijos ir (arba) temperatūros. >>> *Nustatykite orkaitėje tam tikrą gamavimo funkciją ir (arba) temperatūrą.*
- Modeliuose su laikmačiu nenustatytas laikmatis. >>> *Koreguokite laiką.*
- Nutrūko elektros tiekimas. >>> *Patikrinkite, ar nenutrūko elektros tiekimas. Patikrinkite saugiklius saugiklių dėžėje. Jeigu reikia, pakeiskite arba vėl įjunkite saugiklius.*

(Modeliuose su laikmačiu) Žybcioja laikrodžio ekranas arba dega laikrodžio simbolis.

- Prieš tai buvo nutrūkęs elektros tiekimas. >>> *Nustatykite laiką / išjunkite ir vėl įjunkite prietaisą.*

beko

Iebūvēta krāsns
Lietotāja rokasgrāmata



LV



Cienījamo klient!

Pirms izstrādājuma lietošanas, lūdzu, izlasiet šo rokasgrāmatu.

Beko paldies, ka izvēlējāties izstrādājumu. Mēs vēlamies, lai jūsu izstrādājums, kas ražots ar augstu kvalitāti un tehnoloģijām, piedāvātu jums vislabāko efektivitāti. Lai to izdarītu, pirms izstrādājuma lietošanas uzmanīgi izlasiet šo rokasgrāmatu un visu citu pievienoto dokumentāciju un glabājiet to kā atsauci. Ja jūs nododiet izstrādājumu kādam citam, dodiet to līdzī. Ievērojiet instrukcijas, ņemot vērā visu lietotāja rokasgrāmatā sniegto informāciju un brīdinājumus.

Ņemiet vērā visu informāciju un brīdinājumus lietotāja rokasgrāmatā. Tādā veidā jūs sevi un savu izstrādājumu pasargāsiet no iespējamiem riskiem.

Saglabājiet lietotāja rokasgrāmatu. Ja jūs nododiet izstrādājumu kādam citam, dodiet to līdzī.

Lietotāja rokasgrāmatā ir šādi simboli:



Apdraudējums, kas var izraisīt nāvi vai traumas.

PAZIŅOJUMS Apdraudējums, kas var radīt materiāla kaitējumu izstrādājumam vai tā videi.



Apdraudējums, kas var izraisīt apdegumus, saskaroties ar karstām virsmām.



Svarīga informācija vai noderīgi lietošanas padomi.



Izlasiet lietotāja rokasgrāmatu.



Arçelik A.Ş.
Karaağaç caddesi No:2-6
34445 Sütlüce/Istanbul/TURKEY
Made in TURKEY

1 Drošības instrukcijas 4

Lietošanas mērķis	4
Bērnu, neaizsargātu cilvēku un mājdzīvnieku drošība.....	5
Elektriskā drošība.....	5
Transportēšanas drošība	7
Instalācijas drošība	7
Lietošanas drošība	7
Brīdinājumi par temperatūru	8
Piederumu lietošana	9
Gatavošanas drošība.....	9
Apkopes un tīrīšanas drošība	10

2 Vides instrukcijas 11

Atkritumu regulēšana.....	11
Atbilstība EEIA direktīvai un atkritumu pārstrāde:	11
Atbrīvošanās no iepakojuma materiāla	11
Ieteikumi enerģijas taupīšanai	11

3 Jūsu izstrādājums 12

Izstrādājuma ievads.....	12
Izstrādājuma vadības paneļa ievads un lietošana.....	13
Cepeškrāsns kontrole.....	13
Cepeškrāsns darbības funkcijas	14
Izstrādājuma piederumi.....	16
Izstrādājuma piederumu izmantošana	17
Tehniskie dati.....	19

4 Pirmā lietošanas reize 20

Pirmās reizes iestatījums.....	20
--------------------------------	----

Sākotnējā tīrīšana	20
--------------------------	----

5 Krāsns izmantošana 22

Vispārējā informācija par cepeškrāsns lietošanu.....	22
Cepeškrāsns vadības ierīces darbība	22
Iestatījumi.....	25

6 Vispārīga informācija par ēdienu gatavošanu 28

Vispārīgi brīdinājumi par gatavošanu cepeškrāsnī	28
Konditorejas izstrādājumi un cepeškrāsns ēdieni	28
Gaļa, zivis un mājputni	31
Grils.....	32
Pārtikas pārbaude	33

7 Apkope un tīrīšana 36

Vispārīga tīrīšanas informācija	36
Piederumu tīrīšana	37
Vadības paneļa tīrīšana	37
Cepeškrāsns iekšpuses (gatavošanas zonas) tīrīšana	37
Viegla tīrīšana ar tvaiku.....	38
Cepeškrāsns durvju tīrīšana.....	39
Cepeškrāsns durvju iekšējā stikla noņemšana.....	40
Cepeškrāsns lampas tīrīšana	41

8 Problēmu novēršana 43

1 Drošības instrukcijas

- Šajā sadaļā ir drošības norādījumi, kas palīdzēs novērst jebkādu miesas bojājumu vai materiāla kaitējuma risku.
- Ja izstrādājums tiek nodots citai personai vai otrreizējai lietošanai, lietošanas instrukcija, izstrādājuma etiķetes, citi attiecīgie dokumenti un piederumi ir jānogādā kopā ar izstrādājumu.
- Mūsu uzņēmums nav atbildīgs par zaudējumiem, kas var rasties šo norādījumu neievērošanas dēļ.
- Ja netiek ievēroti šie norādījumi, garantija zaudē spēku.
- **⚠** Uzstādīšanas un remonta darbi vienmēr jāveic ražotājam, pilnvarotam servisa centram vai importētāja norādītai personai.
- **⚠** Izmantojiet tikai oriģinālās rezerves daļas un piederumus.
- **⚠** Nemēģiniet labot vai nomainīt nevienu izstrādājuma daļu, ja vien tas nav skaidri norādīts lietošanas rokasgrāmatā.
- **⚠** Neveiciet produkta tehniskas modifikācijas.
- **⚠** **Lietošanas mērķis**
- Šis izstrādājums ir paredzēts lietošanai māsaimniecībā. Tas nav piemērots komerciālai lietošanai.
- Nelietojiet izstrādājumu dārzos, balkonos vai citā āra vidē. Ierīce ir paredzēta izmantošanai sadzīves un personāla virtuves zonās veikalos, birojos un citā darba vidē.
- **BRĪDINĀJUMS:** Šis izstrādājums ir jāizmanto tikai ēdiena gatavošanai. To nedrīkst izmantot dažādiem mērķiem, piemēram, telpas sildīšanai.
- Cepeškrāns var izmantot pārtikas atkausēšanai, cepšanai un grilēšanai.
- Šo izstrādājumu nedrīkst izmantot sildīšanai, plāksņu sildīšanai, dvieļu vai drēbju pakarināšanai uz roktura žāvēšanai.

Bērnu, neaizsargātu cilvēku un mājdzīvnieku drošība

- Šo izstrādājumu var lietot bērni no 8 gadu vecuma un cilvēki, kuriem ir nepietiekami attīstītas fiziskās, maņu vai garīgās prasmes vai trūkst pieredzes un zināšanu, ja vien viņi netiek uzraudzīti vai apmācīti par izstrādājuma drošu lietošanu un bīstamību.
- Bērni nedrīkst spēlēt ar ierīci. Tīrīšanu un lietotāju apkopi nedrīkst veikt bērni, ja vien kāds viņus neuzrauga.
- Šo izstrādājumu nedrīkst lietot cilvēki ar ierobežotām fiziskām, maņu vai garīgajām spējām (ieskaitot bērnus), ja vien viņi netiek uzraudzīti vai nesaņem nepieciešamās instrukcijas.
- Bērni ir jāuzrauga, lai pārļiecinātos, ka viņi nespēlējās ar izstrādājumu.
- Elektropreces ir bīstamas bērniem un mājdzīvniekiem. Bērni un mājdzīvnieki nedrīkst rotaļāties ar izstrādājumu, kāpt uz tā vai iekļūt tajā.
- Nelieciet uz izstrādājuma priekšmetus, kurus bērni var aizsniegt.

- **BRĪDINĀJUMS:** Lietošanas laikā izstrādājuma pieejamās virsmas ir karstas. Sargāt bērnus no izstrādājuma.
- Glabājiet iepakojuma materiālus bērniem nepieejamā vietā. Pastāv savainošanās un nosmakšanas risks.
- Kad durvis ir atvērtas, nelieciet uz tām smagus priekšmetus un neļaujiet bērniem sēdēt uz tām. Jūs varat izraisīt cepeškrāsns apgāšanos vai sabojāt durvju eņģes.
- (Ja jūsu produktam ir kontaktdakša) Bērnu drošības dēļ pirms atbrīvošanās no izstrādājuma atvienojiet strāvas kontaktdakšu un padariet izstrādājumu nederīgu lietošanai.

Elektriskā drošība

- Pievienojiet izstrādājumu iezemētai kontaktligzdai, kuru aizsargā drošinātājs, kas atbilst pašreizējiem parametriem, kas norādīti datu plāksnītē. Lieciet zemējuma uzstādīšanu veikt kvalificētam elektriķim. Nelietojiet izstrādājumu bez

zemējuma saskaņā ar vietējiem/nacionālajiem noteikumiem.

- Izstrādājuma spraudnim vai elektriskajam savienojumam jāatrodas viegli pieejamā vietā (kur plīts liesma to neietekmēs). Ja tas nav iespējams, elektriskajā instalācijā, kurai izstrādājums ir pievienots, jābūt mehānismam (drošinātājam, slēdzim, slēdzim utt.), ievērojot elektriskos noteikumus un atdalot visus polus no tīkla.
- Instalēšanas, remonta un transportēšanas laikā izstrādājumu nedrīkst pievienot kontaktligzdai.
- Pievienojiet izstrādājumu kontaktligzdai, kas atbilst sprieguma un frekvences vērtībām, kas norādītas datu plāksnītē.
- (Ja jūsu produktam nav barošanas vada) Izmantojiet tikai savienojuma kabeli, kas norādīts sadaļā "Tehniskās specifikācijas".
- Nepievienojiet strāvas vadu zem un aiz izstrādājuma. Nelieciet smagu priekšmetu uz strāvas vada. Strāvas vadu nedrīkst saliekt,

saspiest un nonākt saskarē ar jebkuru siltuma avotu.

- Kamēr cepeškrāsns darbojas, tās aizmugurējā virsma arī sakarst. Strāvas vadi nedrīkst pieskarties aizmugures virsmai, savienojumi var tikt bojāti.
- Nelieciet elektriskos kabeļus cepeškrāsns durvīs un lieciet tos virs karstām virsmām. Kabeļa kušanas dēļ cepeškrāsns var izraisīt īssavienojumu un aizdegties.
- Izmantojiet tikai oriģinālo kabeli. Nelietojiet sagrieztus vai bojātus kabeļus vai pagarinātājus.
- Ja strāvas vads ir bojāts, tas jāmaina ražotājam, pilnvarotam servisam vai personai, kuru norāda importētāja uzņēmums, lai novērstu iespējamus riskus.
- **BRĪDINĀJUMS:** Pirms cepeškrāsns lampas nomaiņas noteikti atvienojiet izstrādājumu no elektrotīkla, lai izvairītos no elektriskās strāvas trieciena. Atvienojiet izstrādājumu no strāvas avota vai izslēdziet drošinātāju to kārbā.

(Ja jūsu produktam ir kontaktdakša)

- Nepievienojiet izstrādājumu kontaktligzdai, kas ir vaļīga, iznākusi no kontaktligzdas, ir salauzta, netīra, taukaina, ar ūdens kontakta risku (piemēram, ūdens, kas var noplūst no letes).
- Nekad nepieskarieties spraudnim ar mitrām rokām! Lai atvienotu, neturiet vadu, vienmēr turiet spraudni.
- Pārliecinieties, vai izstrādājuma spraudnis ir droši pievienots kontaktligzdai, lai izvairītos no izliekšanās.

Transportēšanas drošība

- Pirms izstrādājuma transportēšanas atvienojiet to no elektrotīkla.
- Izstrādājums ir smags, tas jāpārvieto vismaz diviem cilvēkiem.
- Nelietojiet durvis un/vai rokturi izstrādājuma pārvadāšanai vai pārvietošanai.
- Nelieciet uz izstrādājuma citus priekšmetus un pārvietojiet to vertikāli.
- Ja jums ir nepieciešams transportēt izstrādājumu,

iesaiņojiet to ar burbuļplēves iepakojuma materiālu vai biezu kartonu un cieši to pielīmējiet. Cieši nostipriniet izstrādājumu ar lenti, lai izstrādājuma noņemamās vai kustīgās daļas un izstrādājums netiktu bojāti.

- Pārbaudiet izstrādājuma kopējo izskatu, lai redzētu, vai nav bojājumu, kas varētu būt radušies transportēšanas laikā.

Instalācijas drošība

- Pirms izstrādājuma uzstādīšanas pārbaudiet, vai tajā nav bojājumu. Ja izstrādājums ir bojāts, neuzstādiet to.
- Neuzstādiet izstrādājumu siltuma avotu tuvumā (radiatori, cepeškrāsnis utt.).
- Visus ventilācijas kanālus ap izstrādājumu turiet atvērtus.
- Lai novērstu pārkaršanu, izstrādājumu nedrīkst uzstādīt aiz dekoratīvām durvīm.

Lietošanas drošība

- Pārliecinieties, ka izstrādājums ir izslēgts pēc katras lietošanas reizes.
- Ja ilgstoši nelietojat izstrādājumu, atvienojiet to no

strāvas avota vai izslēdziet drošinātāju kārbā.

- Nedarbiniet bojātu izstrādājumu, vai ar traucējumiem. Ja tādi ir, atvienojiet izstrādājuma elektrības/gāzes savienojumus un piezvaniet pilnvarotajam servisam.
- Nelietojiet izstrādājumu ar noņemtu vai salauztu priekšējo durvju stiklu.
- Neuzkāpiet uz izstrādājuma, lai kaut ko sasniegtu vai kādu citu iemeslu dēļ.
- Nelietojiet izstrādājumu situācijās, kas var ietekmēt jūsu uzvedību, piemēram, narkotiku un/vai alkohola reibumā.
- Var uzliesmot viegli uzliesmojoši priekšmeti, kas tiek turēti gatavošanas vietā. Nekad neuzglabājiet uzliesmojošus priekšmetus gatavošanas vietā.
- Cepeškrāsns rokturis nav divieļu žāvētājs. Lietojot izstrādājumu, nepakariet uz tā divieļus, cimodus vai līdzīgus tekstilizstrādājumus.
- Izstrādājuma durvju eņģes pārvietošanas un pievelkas, atverot un aizverot durvis.

Atverot/aizverot durvis, neturiet tās aiz eņģēm.



Brīdinājumi par temperatūru

- **BRĪDINĀJUMS:** Kamēr izstrādājums darbojas, atklātās daļas būs karstas. Neaiztieciat izstrādājumu un sildelementus. Bērņus, kas jaunāki par 8 gadiem, nedrīkst tuvināt izstrādājumam bez pieauguša uzraudzības.
- Nenovietojiet uzliesmojošus/sprādzienbīstamus materiālus izstrādājuma tuvumā, jo tā malas būs karstas.
- Tā kā var izdalīties tvaiks, aizsargājieties, atverot cepeškrāsns durvis. Tvaiks var apdedzināt roku, seju un/vai acis.
- Lietošanas laikā izstrādājums var būt karsts. Neaiztieciat karstos nodalījumus, cepeškrāsns iekšējās daļas, sildelementus utt.
- Ievietojot ēdienu karstā cepeškrāsnī, izņemot ēdienu utt. vienmēr lietojiet karstumizturīgus cepeškrāsns cimodus.

Piederumu lietošana

- Ir svarīgi, lai stieplu režģis un paplāte būtu pareizi novietoti uz stieplu plauktiem. Lai iegūtu sīkāku informāciju, skatiet sadaļu "Piederumu lietošana".
- Piederumi var sabojāt durvju stiklu, aizverot izstrādājuma durvis. Vienmēr bīdīet piederumus līdz gatavošanas vietas galam.

Gatavošanas drošība

- Uzmanieties, izmantojot alkoholu ēdienos. Alkohols iztvaiko augstā temperatūrā un, nonākot uz karstas virsmas, var aizdegties, izraisot ugunsgrēku.
 - Ēdiena atkritumi, eļļa utt. gatavošanas vietā var aizdegties. Pirms gatavošanas notīriet lielus netīrumus.
 - Saindēšanās ar pārtiku risks: Neuzglabājiet ēdienu cepeškrāsnī ilgāk par stundu pirms un pēc gatavošanas. Pretējā gadījumā var tikt izraisīta saindēšanās ar pārtiku vai slimības.
 - Nesildiet aizvērtas skārda bundžas un stikla burkas.
- Paaugstināts spiediens var izraisīt burkas eksploziju.
- Ievietojiet taukus necaur laidīgu papīru virtuves traukā vai uz cepeškrāsns piederumiem (paplātes, stieplu režģa utt.) ar ēdienu un ievietojiet uzkarstētā cepeškrāsnī. Noņemiet visus pārlielos taukus necaur laidīgā papīra gabalus, kas pārkaras no piederuma vai trauka, lai izvairītos no pieskaršanās cepeškrāsns sildīšanas elementiem. Nekādā gadījumā nelietojiet taukus necaur laidīgu papīru cepeškrāsns temperatūrā, kas ir augstāka par maksimālo lietošanas temperatūru, kura norādīta uz taukiem necaur laidīgā papīra. Nekādā gadījumā nelieciet taukus necaur laidīgu papīru uz cepeškrāsns pamatnes.
 - Nenovietojiet cepšanas paplātes, šķīvjus vai alumīnija foliju tieši cepeškrāsns apakšdaļā. Uzkrātais karstums var sabojāt cepeškrāsns pamatni.
 - Grilēšanas laikā aizveriet cepeškrāsns durvis. Karstas virsmas var izraisīt apdegumus!

- Grilēšanai nepiemērots ēdiens rada ugunsbīstamību. Grilējiet tikai tos ēdienus, kas ir piemēroti spēcīgai grila ugunij. Nelieciet ēdienu arī pārāk tālu grila aizmugurē. Šī ir karstākā vieta, un tauki var aizdegties.



Apkopes un tīrīšanas drošība

- Pirms izstrādājuma tīrīšanas uzgaidiet, līdz izstrādājums atdziest. Karstas virsmas var izraisīt apdegumus!
- Nekādā gadījumā nemazgājiet izstrādājumu, izsmidzinot vai uzlejot uz tā ūdeni! Pastāv elektriskās strāvas trieciena risks!
- Netīriet izstrādājumu ar tvaika tīrītājiem, jo tas var izraisīt elektriskās strāvas triecienus.
- Lai notīrītu cepeškrāsns priekšējo durvju stiklu/(ja tāds ir) cepeškrāsns augšējo stiklu, nelietojiet spēcīgus abrazīvus tīrīšanas līdzekļus, metāla skrāpjus, stieplu vilnu vai balinātājus. Šie materiāli var izraisīt stikla virsmu saskrāpēšanu un bojāšanu.
- Vienmēr turiet vadības paneli tīru un sausu. Mitra un netīra virsma var radīt problēmas funkciju darbībā.

2 Vides instrukcijas

Atkritumu regulēšana Atbilstība EEIA direktīvai un atkritumu pārstrāde:



Šī iekārta atbilst ES EEIA direktīvas (2012/19/ES) prasībām. Šis izstrādājums ir marķēts ar elektrisko un elektronisko iekārtu atkritumu (EEA) klasifikācijas simbolu.

Šī iekārta ir izgatavota no augstas kvalitātes detaļām un materiāliem, kas ir atkārtoti izmantojami un piemēroti otrreizējai pārstrādei. Pēc iekārtas kalpošanas laika beigām neizmetiet to kopā ar parastajiem māsaimniecības un citiem atkritumiem. Nogādājiet to elektrisko un elektronisko iekārtu savākšanas centrā, lai varētu veikt otrreizējo pārstrādi. Plašāku informāciju par savākšanas centriem varat uzzināt vietējā pašvaldībā.

Tinkamas panaudoto prietaiso šalinimas padeda išvengti galimū neigiamū pasekmiū aplinkai ir žmoniū sveikatai.

Atbilstība direktīvai par bīstamo vielu ierobežošanu elektroniskajā un elektriskajā aprīkojumā:

Jūs nopirkāt iekārta atbilst ES direktīvas par bīstamo vielu ierobežošanu elektroniskajā un elektriskajā aprīkojumā (2011/65/ES) prasībām. Tās sastāvā nav šajā direktīvā norādīto kaitīgo un aizliegtu materiālu.

Atbrīvošanās no iepakojuma materiāla

- Iepakojuma materiāli ir bīstami bērniem. Turiet iepakojuma materiālus drošā vietā, kurā tiem nevar piekļūt

bērni. Iekārtas iepakojuma materiāli ir izgatavoti no otrreizēji pārstrādājamiem materiāliem. Atbrīvojieties no tiem pareizi un sašķirojiet atbilstoši noteikumiem par atkritumu pārstrādi. Neatbrīvojieties no tiem kopā ar parastajiem māsaimniecības atkritumiem.

Ieteikumi enerģijas taupīšanai

Informāciju par energoefektivitāti saskaņā ar ES 66/2014 var atrast produkta specifikācijā, kas pievienota produktam. Šie ieteikumi palīdzēs jums izmantot izstrādājumu ekoloģiskā un energoefektīvā veidā:

- Pirms gatavošanas atkausēt sasaldētu ēdienu.
- Cepeškrāsnī izmantojiet tumšus vai emaljētus traukus, kas labāk pārvada siltumu.
- Lai ilgstoši gatavotu ēdienu, izslēdziet izstrādājumu 5 līdz 10 minūtes pirms gatavošanas beigu laika. Tagad, izmantojot siltumu, varat ietaupīt līdz 20% elektroenerģijas.
- Ja tas norādīts receptē vai lietotāja rokasgrāmatā, vienmēr uzkarsējiet. Gatavošanas laikā neatveriet cepeškrāsns durvis bieži.
- Centieties cepeškrāsnī pagatavot vairāk nekā vienu ēdienu vienlaikus. Jūs varat gatavot ēdienu vienlaikus, novietojot divus gatavošanas traukus uz stieplu plaukta. Turklāt, ja ēdienu gatavojat vienu pēc otra, tas ietaupīs enerģiju, jo cepeškrāsns nezaudēs siltumu.

3 Jūsu izstrādājums

Izstrādājuma ievads

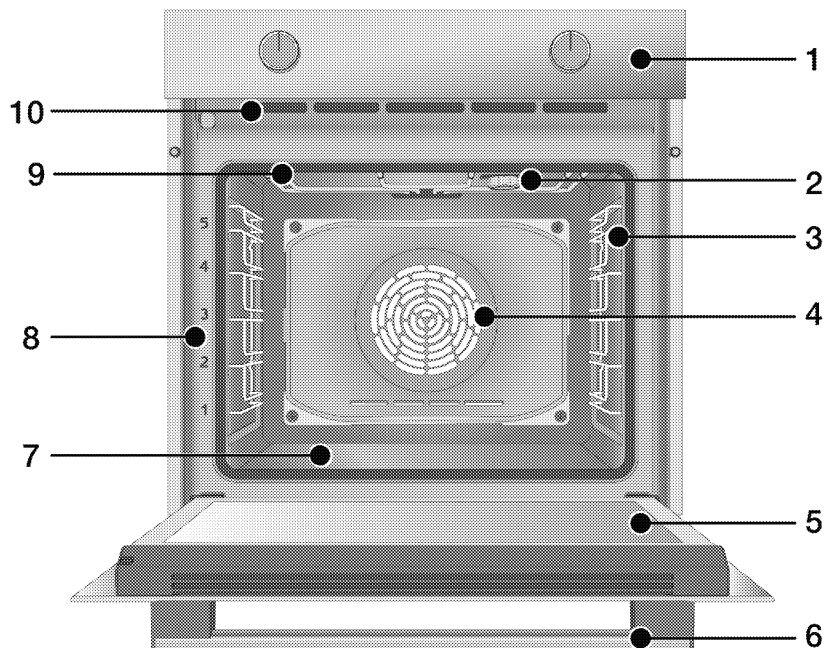

- 1 Vadības panelis
- 2 Lampa*
- 3 Stieplu plaukti**
- 4 Ventilatora motors (aiz tērauda plāksnes)
- 5 Durvis
- 6 Rokturis
- 7 Apakšējais sildītājs (apakšā tērauda plāksne)
- 8 Plaukta pozīcija
- 9 Augšējais sildelements

- 10 Ventilācijas caurumi

* Tas ir atkarīgs no modeļa. Iespējams, ka jūsu izstrādājumam nav luktura, vai arī luktura tips un novietojums var atšķirties no attēlā redzamā.

** Tas ir atkarīgs no modeļa. Iespējams, ka jūsu izstrādājumam nav stieplu plauktu. Attēlā kā piemēri ir parādīti stieplu plaukti.

Izstrādājuma vadības paneļa ievads un lietošana

Šajā sadaļā atrodams izstrādājuma vadības paneļa pārskats un galvenie lietojumi. Atkarībā no izstrādājuma veida, attēli un dažas funkcijas var būt atšķirīgi.

Cepeškrāsns kontrole

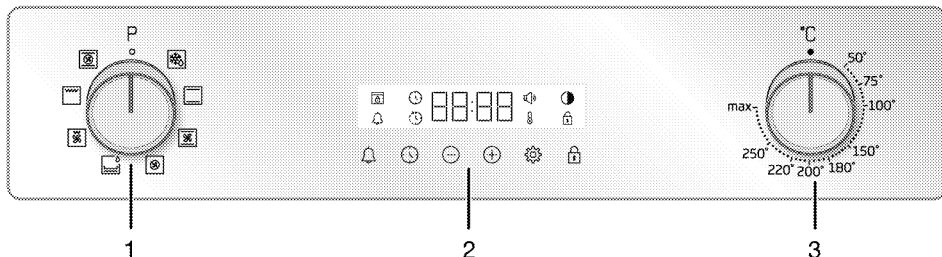

- 1 Funkcijas izvēles poga
- 2 Taimeris
- 3 Temperatūras poga

Ja ir poga (-as), kas kontrolē jūsu izstrādājumu, šī poga (-as) var būt padziļinājumā panelī, kas dažos modeļos paceļas nospiežot. Lai iestatījumus veiktu ar šīm pogām, vispirms iespiedit atbilstošo pogu un izvelciet to. Pēc pielāgošanas vēlreiz nospiediet to un nomainiet pogu.

Funkcijas izvēles poga

Cepeškrāsns darbības funkcijas var izvēlēties ar funkciju izvēles pogu. Pagriezieties pa kreisi/pa labi no aizvērtas (augšējās) pozīcijas, lai veiktu izvēli.

Temperatūras poga

Jūs varat izvēlēties temperatūru, kurā vēlaties gatavot, ar temperatūras pogu. Pagrieziet pulkstenrādītāja virzienā no aizvērtas (augšējās) pozīcijas, lai veiktu izvēli.

Temperatūras indikators

Cepeškrāsns iekšējo temperatūru varat noteikt no temperatūras simbola displejā. Temperatūras simbols parādās displejā, kad sākas gatavošana, un temperatūras simbols pazūd, kad sasniegta iestatītā temperatūra. Kad temperatūra cepeškrāsns iekšpusē nokrītas zem

iestatītās temperatūras, parādās temperatūras simbols.

Taimeris

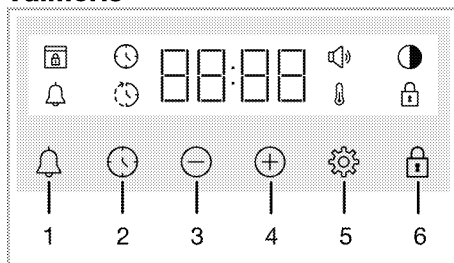

- 1 Trauksmes taustiņš
- 2 Laika iestatīšanas taustiņš
- 3 Samazināšanas taustiņš
- 4 Palielināšanas taustiņš
- 5 Iestatījumu taustiņš
- 6 Taustiņu bloķēšanas taustiņš





Displeja simboli



- : Gatavošanas laika simbols
- : Gatavošanas beigu laika simbols*
- : Trauksmes simbols
- : Spilgtuma simbols
- : Taustiņu bloķēšanas simbols
- : Temperatūras simbols
- : Skaļuma simbols
- : Durvju bloķēšanas simbols*

* Mainās atkarībā no izstrādājuma modeļa. Iespējams, ka tas nav pieejams jūsu izstrādājumā.

Cepeškrāsns darbības funkcijas

Funkciju tabulā; tiek parādītas darbības funkcijas, kuras varat izmantot cepeškrāsnī, un augstākā un zemākā temperatūra, kuru šīm funkcijām varat iestatīt. Šeit parādītā darbības režīmu secība var atšķirties no jūsu izstrādājuma izvietojuma.

Funkcijas simbols	Funkcijas apraksts	Temperatūras diapazons (°C)	Apraksts un lietojums
	Darbība ar ventilatoru	-	Cepeškrāsns netiek uzkaršēta. Darbojas tikai ventilators (aizmugurējā sienā). Saldētu pārtiku ar granulām istabas temperatūrā tiek lēnām atkausēta, vārīts ēdiens tiek atdzesēts. Laiks, kas nepieciešams, lai atkausētu veselu gaļas gabalu, ir ilgāks nekā ēdienam ar graudiem.
	Augšējās un apakšējās sildīšana	*	Ēdienu vienlaikus karsē gan no augšas, gan no apakšas. Piemērots kūkām un sautējumiem cepšanas veidnēs vai kūkām un konditorejas izstrādājumiem. Gatavošana tiek veikta ar vienu paplāti.
	Apakšējās sildīšana	*	ieslēgts tikai apakšējais sildītājs. Tā ir piemērota ēdieniem, kuru apakša nepieciešams brūnināt. Šī funkcija jāizmanto arī vieglai tīrīšanai ar tvaiku.
	Ventilatora atbalstīta apakšējā/augšējā sildīšana	*	Karstais gaiss, ko silda augšējais un apakšējais sildītāji, vienmērīgi un ātri tiek sadalīts visā cepeškrāsnī ar ventilatoru. Gatavošana tiek veikta ar vienu paplāti.
	Ventilatora sildīšana	*	Ventilatora sildītāja uzsildītais karstais gaiss vienmērīgi un ātri tiek sadalīts visā cepeškrāsnī ar ventilatoru. Tas ir piemērots dažādu ēdienu pagatavošanai dažādos traukos dažādos plauktu līmeņos.

Funkcijas simbols	Funkcijas apraksts	Temperatūras diapazons (°C)	Apraksts un lietojums
	“3D” funkcija	*	Augšējais sildītājs, apakšējais sildītājs un ventilatora sildītājs. Visas produkta daļas tiek pagatavotas vienādi un ātri. Gatavošana tiek veikta ar vienu paplāti.
	Pilns grils	*	Lielais grils cepeškrāsns griestos darbojas. Tas ir piemērots lielu daudzumu grilēšanai.
	Ventilatora atbalstīts zems grils	*	Karstais gaiss, kuru silda mazais grils, ātri tiek sadalīts cepeškrāsnī ar ventilatoru. Tas ir piemērots mazāku daudzumu grilēšanai.

* Jūsu izstrādājums darbojas temperatūras diapazonā, kas norādīts uz temperatūras pogas.

Izstrādājuma piederumi

Jūsu izstrādājumā ir dažādi piederumi. Šajā sadaļā ir pieejami piederumu apraksti un pareiza lietojuma apraksti. Atkarībā no izstrādājuma modeļa piegādātais piederums atšķiras. Visi lietotāja rokasgrāmatā aprakstītie piederumi var nebūt pieejami jūsu izstrādājumā.

PAZIŅOJUMS : Temperatūras ietekmē jūsu izstrādājuma paplātes var būt deformētas. Tas neietekmē funkciju. Deformācija izzūd, kad paplāte atdziest.

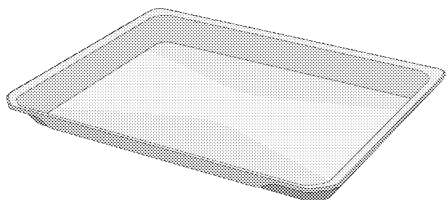

Standarta paplāte

To lieto konditorejas izstrādājumiem, saldētiem ēdieniem un lielu gabalu cepšanai.

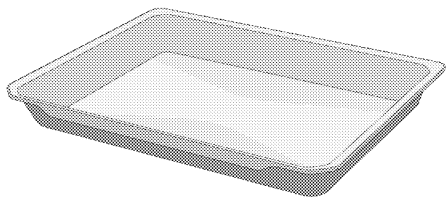

Dzilā paplāte

To izmanto konditorejas izstrādājumu pagatavošanai, lielu gabalu cepšanai, sulīgam ēdienam vai plūstošu eļļu savākšanai grilēšanas laikā.

Modeļi ar stieņu plauktiem:

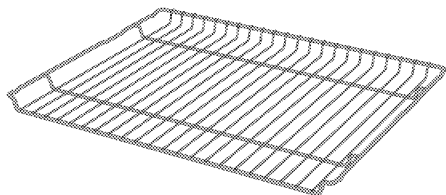

Modeļi bez stieņu plauktiem:

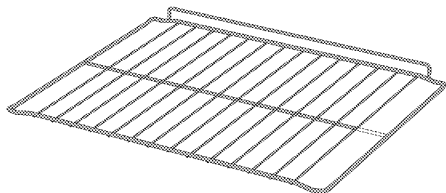

Stieņu grils

To izmanto, lai ceptu vai novietotu ceptus un sautētus ēdienus uz vēlamā plaukta.

Izstrādājuma piederumu izmantošana

Ēdienu gatavošanas plaukti

Gatavošanas zonā ir 5 plauktu pozīcijas līmeņi. Plauktu secību var redzēt arī numuros uz cepeškrāsns priekšējā rāmja.

Modeļi ar stieplju plauktiem

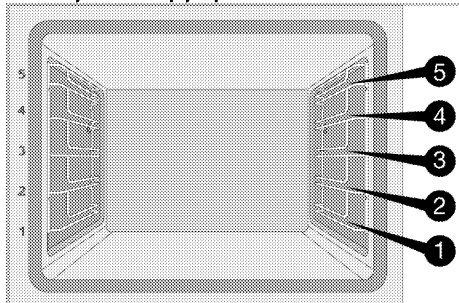

Modeļi bez stieplju plauktiem

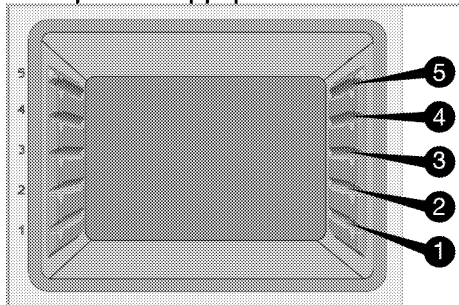

Stieplju grila novietošana uz gatavošanas plauktiem

Modeļi ar stieplju plauktiem:

Ir svarīgi pareizi novietot stieplju režģi uz stieplju sānu plauktiem. Novietojot stieplju režģi vēlamajā plauktā, atvērtaisekcijai jābūt priekšpusē. Labākai gatavošanai stieplju režģis jānostiprina ar aizbāzni stieplju plauktā. Tas nedrīkst iziet pāri aizbāznim, lai nonāktu saskarē ar cepeškrāsns aizmugurējo sienu.

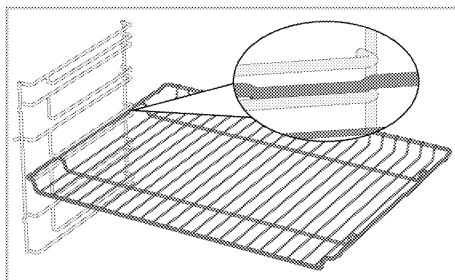

Modeļi bez stieplju plauktiem:

Ir svarīgi pareizi novietot stieplju režģi sānu plauktos. Stieplju režģim, virzot to uz plaukta, ir viens virziens. Novietojot stieplju režģi vēlamajā plauktā, atvērtaisekcijai jābūt priekšpusē.

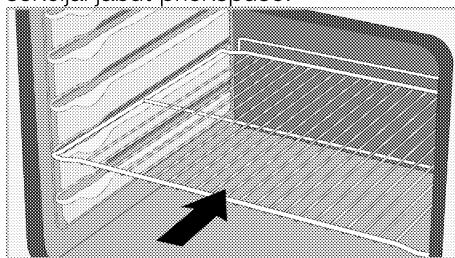

Paplātes novietošana uz gatavošanas plauktiem

Modeļi ar stieplju plauktiem:

Ir arī svarīgi pareizi novietot paplātes uz stieplju sānu plauktiem. Novietojot paplāti vēlamajā plauktā, tās pusei, kas paredzēta turēšanai, jābūt priekšpusē. Lai labāk pagatavotu ēdienu, paplāte jānostiprina ar aizbāzni uz stieplju plaukta. Tas nedrīkst iziet pāri aizbāznim, lai nonāktu saskarē ar cepeškrāsns aizmugurējo sienu.

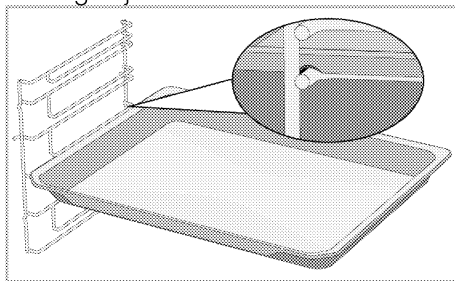

Modeļi bez stieplu plauktiem:

Ir svarīgi arī pareizi novietot paplātes sānu plauktos. Paplātei, virzot to uz plaukta, ir viens virziens. Novietojot paplāti vēlamajā plauktā, tās pusei, kas paredzēta turēšanai, jābūt priekšpusē.

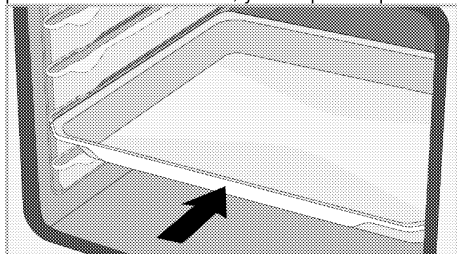

Stieplu režģa aizbāžņa funkcija

Pastāv aizbāžņa funkcija, lai nelautu stieplu režģim izkrist no stieplu plaukta. Izmantojot šo funkciju, jūs varat viegli un droši izņemt ēdiena. Noņemot stieplu režģi, varat to vilkt uz priekšu, līdz tas sasniedz aizbāzni. Tas jāpārsniedz pāri aizbāžnim, lai to pilnībā izņemtu.

Modeļi ar stieplu plauktiem

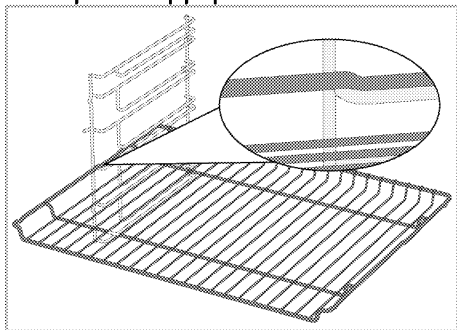

Modeļi bez stieplu plauktiem

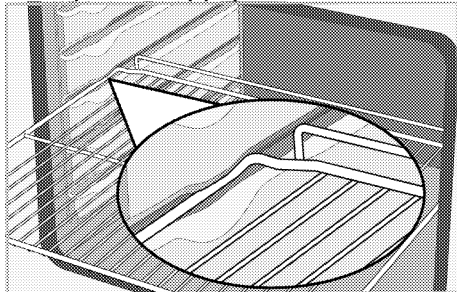

Stieplu režģa paplātes aizbāžņa funkcija - Modeļi ar stieplu plauktiem

Arī ir pieejama aizbāžņa funkcija, lai novērstu paplātes izklūšanu no stieplu plaukta. Izņemot paplāti, atlaidiet to no aizmugures bloķētāja un velciet to pret sevi, līdz tā sasniedz aizbāzni. Tas jāpārsniedz pāri aizbāžnim, lai to pilnībā izņemtu.

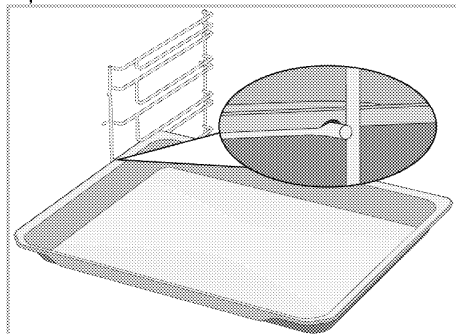

Pareizs stieplu režģa un paplātes novietojums uz teleskopiskajām sliedēm-Modeļi ar stieplu plauktiem un teleskopiskām sliedēm

Pateicoties teleskopiskajām sliedēm, paplātes vai stieplu režģi var viegli uzstādīt un noņemt. Izmantojot paplātes un stieplu režģus ar teleskopisko sliedi, jā rūpējas, lai tapas teleskopisko sliežu priekšpusē un aizmugurē atrastos pret režģa malām un paplāti (parādīts attēlā).

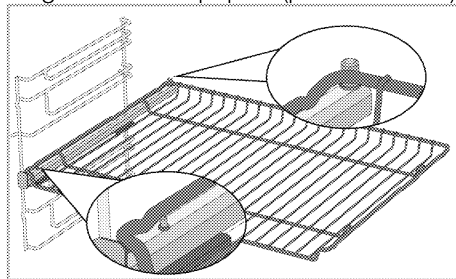

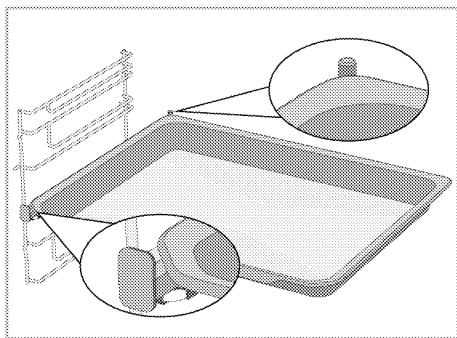

Tehniskie dati

Vispārīgas specifikācijas

Izstrādājuma ārējie izmēri (augstums/platums/dziļums)	595 mm/594 mm/567 mm
Cepeškrāsns uzstādīšanas izmēri (augstums/platums/dziļums)	590 vai 600 mm/560 mm/min. 550 mm
Spriegums/frekvence	220-240 V~; 50 Hz
Izmantotais kabeļa tips un šķērsgriezums/piemērots lietošanai izstrādājumā	min. H05VV-FG 3 x 1,5 mm ²
Kopējais enerģijas patēriņš	2.6 kW
Cepeškrāsns tips	Daudzfunkciju cepeškrāsns

Pamati: Informācija uz elektrisko krāšņu enerģijas marķējuma ir sniegta saskaņā ar EN 60350-1/IEC 60350-1 standartu. Šīs vērtības tiek noteiktas standarta slodzē ar apakšējā sildītāja vai ar ventilatora palīdzību darbināmas sildīšanas (ja tāda ir) funkcijām.

Energoefektivitātes klase tiek noteikta saskaņā ar šādu prioritāšu noteikšanu atkarībā no tā, vai ražojumam ir vai nav attiecīgās funkcijas: 1-Ekonomiskā ventilatora sildīšana, 2-Ventilatora sildīšana 3- Ventilatora atbalstīts zems grils, 4-Augšējās un apakšējās sildīšana.

- i** Tehniskās specifikācijas var mainīt bez iepriekšēja brīdinājuma, lai uzlabotu izstrādājuma kvalitāti.
- i** Attēli šajā lietošanas instrukcijā ir shematiski un var precīzi neatbilst izstrādājumam.
- i** Izstrādājuma etiķetēs vai tam pievienotajā dokumentācijā norādītās vērtības iegūst laboratorijas apstākļos saskaņā ar attiecīgajiem standartiem. Šīs vērtības var atšķirties atkarībā no izstrādājuma ekspluatācijas un vides apstākļiem.

4 Pirmā lietošanas reize

Pirms sākat lietot savu izstrādājumu, turpmākajās sadaļās ieteicams rīkoties šādi.

Pirmās reizes iestatījums

i Pirms cepeškrāsns lietošanas vienmēr iestatiet dienas laiku. Ja jūs to neiestatāt, dažos cepeškrāsns modeļos nevar gatavot ēdienu.

1. Kad cepeškrāsns tiek ieslēgta pirmo reizi, stundu lauks "12:00" un 🕒 simbols mirgos displejā.
2. Iestatiet dienas laiku, pieskaroties ⊕ / ⊖.

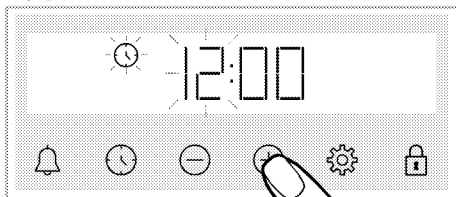

3. Pieskaroties taustiņam 🕒 vai ⚙️, lai aktivizētu minūšu lauku.

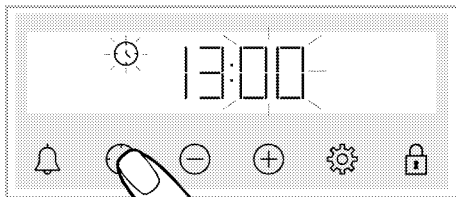

4. Iestatiet dienas minūti, pieskaroties ⊕ / ⊖.

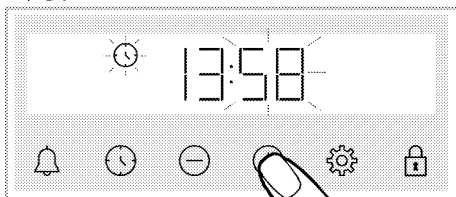

5. Apstipriniet iestatījumu, pieskaroties taustiņam 🕒 vai ⚙️.
» Ir iestatīts dienas laiks, un 🕒 simbols pazūd ekrānā.

i Ja sākotnējais laiks nav iestatīts, "12:00" un 🕒 simboli turpina mirgot, un cepeškrāsns neieslēdzas. Lai cepeškrāsns darbotos, jāapstiprina dienas laiks, iestatot dienas laiku vai pieskaroties taustiņam 🕒, kad tas ir plkst. "12:00". Dienas laika iestatījumu vēlāk varat mainīt, kā aprakstīts sadaļā "Iestatījumi".

i Strāvas padeves pārtraukuma gadījumā pašreizējie laika iestatījumi tiek atcelti. Nepieciešams atkārtoti pielāgot.

Sākotnējā tīrīšana

1. Noņemiet visus iepakojuma materiālus.
2. Izņemiet visus piederumus no izstrādājumā esošās cepeškrāsns.
3. Ieslēdziet izstrādājumu 30 minūtes un pēc tam izslēdziet to. Tādā veidā atliekas un slāņi, kas ražošanas laikā varētu būt palikuši cepeškrāsnī, tiek sadedzināti un notīrīti.
4. Darbinot izstrādājumu, izvēlieties augstāko temperatūru un darbības funkciju, kuru darbina visi jūsu izstrādājuma sildītāji. Sk. "Cepeškrāsns darbības funkcijas". Nākamajā sadaļā varat uzzināt, kā darbināt cepeškrāsnī.
5. Uzgaidiet, līdz cepeškrāsns atdziest.
6. Noslaukiet izstrādājuma virsmas ar mitru drānu vai sūkli un nosusiniet ar drānu.

Pirms piederumu izmantošanas;

Notīriet no cepeškrāsns noņemtos piederumus ar mazgāšanas līdzekli ūdenī un mīkstu tīrīšanas sūkli.

PAZIŅOJUMS Virsmu var sabojāt zināmi mazgāšanas līdzekļi vai tīrīšanas materiāli. Tīrīšanai neizmantojiet agresīvus mazgāšanas līdzekļus, tīrīšanas pulverus/krēmus vai citus asus priekšmetus.

PAZIŅOJUMS Sākotnējās izmantošanas laikā iekārta var pāris stundas dūmot un smakot. Tā ir visai normāli. Nodrošiniet, ka telpa tiek labi vēdināta, lai izvadītu dūmus un smaku. Izvairieties no tiešas radušos dūmu un smakas ieelpošanas.

5 Krāsns izmantošana

Vispārējā informācija par cepeškrāsns lietošanu

Dzesēšanas ventilators (Iespējams, ka tā nav jūsu izstrādājumā.)

Jūsu izstrādājumam ir dzesēšanas ventilators. Dzesēšanas ventilators tiek aktivizēts automātiski, kad nepieciešams, un atdzesē gan izstrādājuma priekšpusi, gan mēbeles. Kad dzesēšanas process ir pabeigts, tas tiek automātiski deaktivizēts. Pār cepeškrāsns durvīm iznāk karsts gaiss. Neaizklājiet šīs ventilācijas atveres ar kaut ko. Pretējā gadījumā cepeškrāsns var pārkarst. Dzesēšanas ventilators turpina darboties cepeškrāsns darbības laikā vai pēc cepeškrāsns izslēgšanas (aptuveni 20-30 minūtes). Ja gatavojat, ieprogramējot cepeškrāsns taimeri, gatavošanas laika beigās dzesēšanas ventilators izslēdzas ar visām funkcijām. Lietotājs nevar noteikt dzesēšanas ventilatora darbības laiku. Tas automātiski ieslēdzas un izslēdzas. Tā nav kļūme.

Cepeškrāsns apgaismojums

Kad cepeškrāsns sāk gatavot, tiek ieslēgta cepeškrāsns lampiņa. Dažos modeļos lampiņa iedegas gatavošanas laikā, savukārt dažos modeļos tā izslēdzas pēc noteikta laika.

Cepeškrāsns vadības ierīces darbība

Vispārīgi brīdinājumi par cepeškrāsns vadības ierīci

- i** Maksimālais ēdiena gatavošanas beigu laiks, ko var iestatīt, ir 5 stundas un 59 minūtes. Elektroapgādes traucējumu gadījumā programma tiks atcelta. Jums ir atkārtoti jāieprogrammē krāsns.
- i** Veicot jebkādas korekcijas, displejā mirgo attiecīgie simboli. Lūdzu, uzgaidiet neilgu laiku, līdz iestatījumi tiek saglabāti.
- i** Ja ir veikts kāds gatavošanas iestatījums, dienas laiku nevar pielāgot.
- i** Ja ēdiena gatavošanas laiks ir iestatīts, kad sākas gatavošana, ekrānā tiek parādīts atlikušais laiks.
- i** Gadījumos, kad ir noteikts gatavošanas laiks vai gatavošanas beigu laiks; varat automātiski atcelt darbību, ilgi pieskaroties taustiņam .

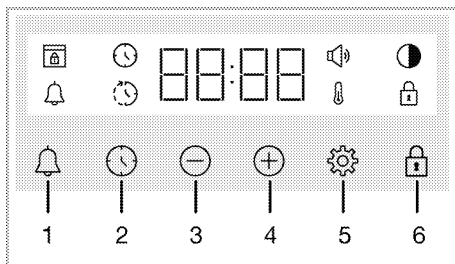









- 1 Trauksmes taustiņš
- 2 Laika iestatīšanas taustiņš
- 3 Samazināšanas taustiņš
- 4 Palielināšanas taustiņš

5 Iestatījumu taustiņš

6 Taustiņu bloķēšanas taustiņš

Displeja simboli

-  : Gatavošanas laika simbols
-  : Gatavošanas beigu laika simbols*
-  : Trauksmes simbols
-  : Spilgtuma simbols
-  : Taustiņu bloķēšanas simbols
-  : Temperatūras simbols
-  : Skaļuma simbols
-  : Durvju bloķēšanas simbols*

* Mainās atkarībā no izstrādājuma modeļa. Iespējams, ka tas nav pieejams jūsu izstrādājumā.

Cepeškrāsns ieslēgšana

Izvēloties darbības funkciju, kuru vēlaties gatavot, izmantojot funkciju izvēles pogu un iestatot noteiktu temperatūru, izmantojot temperatūras pogu, cepeškrāsns sāk darboties.

Cepeškrāsns izslēgšana

Jūs varat izslēgt cepeškrāsni, pagriežot funkciju izvēles pogu un temperatūras pogu izslēgšanas (augšup) stāvoklī.

Manuālā gatavošana, lai izvēlētos temperatūru un cepeškrāsns darbības funkciju

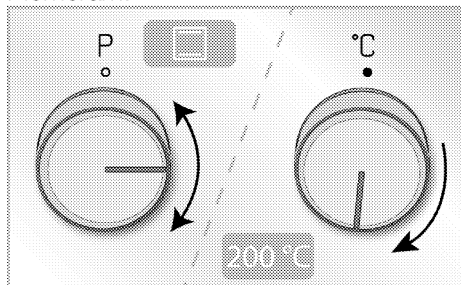

Gatavot ēdianu varat, manuāli kontrolējot (pašu kontrolē), izvēloties temperatūru un darbības funkciju, kas raksturīga ēdianam.

Piemēram:





1. Izmantojot funkciju izvēles pogu, atlasiet darbības funkciju, kuru vēlaties gatavot.

2. Izmantojot temperatūras pogu, iestatiet temperatūru, kurā vēlaties gatavot.



» Jūsu cepeškrāsns nekavējoties sāks darboties izvēlētajā funkcijā un temperatūrā, un  parādīsies ekrānā. Kad temperatūra cepeškrāsns iekšpusē sasniedz iestatīto temperatūru, simbols  pazūd. Cepeškrāsns neizslēdzas automātiski, jo manuālā gatavošana tiek veikta, neuzstādot gatavošanas laiku. Jums ir jākontrolē ēdiana gatavošana un tā jāizslēdz. Kad ēdiana gatavošana ir pabeigta, izslēdziet cepeškrāsni, pagriežot funkciju izvēles pogu un temperatūras pogu izslēgšanas (augšup) stāvoklī.

Gatavošana, iestatot gatavošanas laiku;

Laika beigās cepeškrāsns var automātiski izslēgties, izvēloties temperatūru un darbības funkciju, kas raksturīga jūsu ēdianam, un iestatot gatavošanas laiku taimerī.

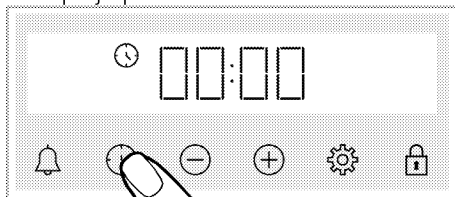
1. Izvēlieties gatavošanas darbības funkciju.
2. Pieskarieties , līdz gatavošanas laika displejā parādās simbols .



i Pēc darbības funkcijas un temperatūras iestatīšanas varat iestatīt gatavošanas laiku 30 minūtes, tieši pieskaroties taustiņam , lai ātri iestatītu gatavošanas laiku, un mainiet laiku ar taustiņiem .

3. Iestatiet gatavošanas laiku ar taustiņiem (+)/(-).

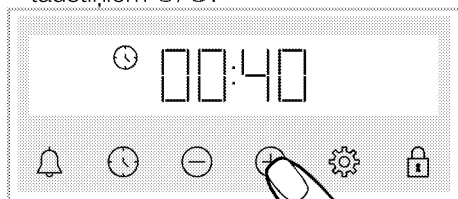

- i** Gatavošanas laiks pirmajās 15 minūtēs palielinās par 1 minūti, pēc 15 minūtēm tas palielinās par 5 minūtēm.

4. Ielieciet ēdienu cepeškrāsnī un iestatiet temperatūru ar temperatūras pogu.

» Jūsu cepeškrāsns nekavējoties sāks darboties izvēlētajā funkcijā un temperatūrā. Iestatītais gatavošanas laiks sāk samazināties un parādās displejā. Kad temperatūra cepeškrāsnī iekšpusē sasniedz iestatīto temperatūru, simbols pazūd.

5. Kad iestatītais gatavošanas laiks ir beidzies, ekrānā parādās "End" simbols mirgo un taimeris iepīkstas.

6. Brīdinājums skan divas minūtes. Nospiediet jebkuru taustiņu, lai apturētu brīdinājumu. Brīdinājums apstājas, un ekrānā parādās dienas laiks.

Lai iestatītu gatavošanas beigu laiku uz vēlāku laiku; (Mainās atkarībā no izstrādājuma modeļa. Iespējams, ka tas nav pieejams jūsu izstrādājumā.)

Izvēloties temperatūru un darba funkciju, kas raksturīga tieši jūsu maltītei, varat iestatīt gatavošanas laiku un gatavošanas beigu laiku uz vēlāku laiku, ļaujot cepeškrāsnij automātiski ieslēgties un izslēgties.

1. Izvēlieties gatavošanas darbības funkciju.

2. Pieskarities , līdz gatavošanas laika displejā parādās simbols .

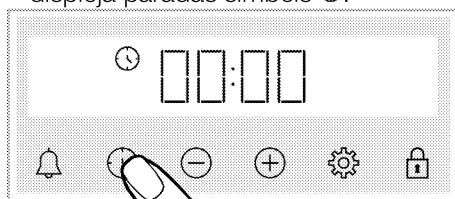

- i** Pēc darbības funkcijas un temperatūras iestatīšanas varat iestatīt gatavošanas laiku 30 minūtes, tieši pieskaroties taustiņam (+), lai ātri iestatītu gatavošanas laiku, un mainiet laiku ar taustiņiem (+)/(-).

3. Iestatiet gatavošanas laiku ar taustiņiem (+)/(-).

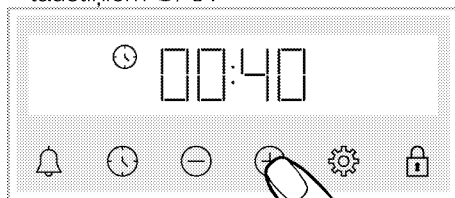

- i** Gatavošanas laiks pirmajās 15 minūtēs palielinās par 1 minūti, pēc 15 minūtēm tas palielinās par 5 minūtēm.

» Pēc tam, kad ir iestatīts gatavošanas laiks, simbols tiek nepārtraukti parādīts ekrānā.

4. Pieskarities , līdz displejā parādās simbols gatavošanas beigu laikam.

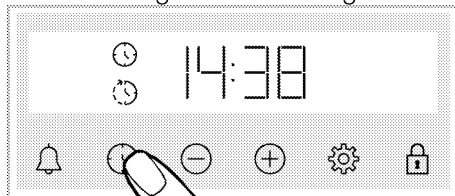

5. Iestatiet gatavošanas beigu laiku ar taustiņiem (+)/(-).

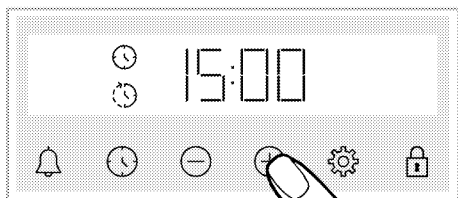

» Pēc gatavošanas beigu laika iestatīšanas simbols un simbols ar laika perioda simbolu pastāvīgi parādīsies displejā. Tiklīdz sākas gatavošana, simbols pazūd.

6. Ielieciet ēdienu cepeškrāsnī un iestatiet temperatūru ar temperatūras pogu.

» **Cepeškrāsns laiks aprēķina gatavošanas sākšanas laiku, atņemot gatavošanas laiku no iestatītā gatavošanas beigu laika.** Kad pienāk gatavošanas sākuma laiks, tiek

aktivizēta izvēlētā funkcija un cepeškrāsns sakarst līdz iestatītajai temperatūrai. Iestatītais gatavošanas laiks sāk samazināties un parādās displejā. Kad temperatūra cepeškrāsnī iekšpusē sasniedz iestatīto temperatūru, simbols pazūd.

7. Kad iestatītais gatavošanas laiks ir beidzies, ekrānā parādās **"End"** simbols mirgo un taimeris iepīkstas.

8. Brīdinājums skan divas minūtes. Nospiediet jebkuru taustiņu, lai apturētu brīdinājumu. Brīdinājums apstājas, un ekrānā parādās dienas laiks.

Ja skaņas brīdinājuma beigās tiek nospiests kāds taustiņš, cepeškrāsns sāks darboties no jauna. Lai novērstu cepeškrāsns atkārtotu darbību brīdinājuma beigās, novietojiet temperatūras pogu un funkciju pogu pozīcijā **"0"** (izslēgts) un izslēdziet cepeškrāsnī.

Iestatījumi

Taustiņu bloķēšanas aktivizēšana

Aktivizējot taustiņu bloķēšanas funkciju, jūs varat novērst vadības ierīces darbību.

1. Pieskarities , līdz displejā parādās simbols .

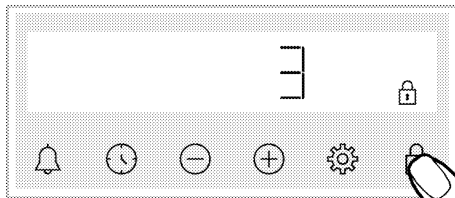

» Parādās simbols , un displejā sākas atpakaļskaitīšana 3-2-1. Kad atpakaļskaitīšana ir beigusies, tiek aktivizēta taustiņu bloķēšana. Kad tiek piespiests jebkurš taustiņš, kad ir iestatīta taustiņu bloķēšana, taimeris izdod skaņas signālu un simbols mirgo.

Ja pārtraucat pieskarties pieskarties taustiņam pirms atpakaļskaitīšanas beigām, taustiņu bloķēšana netiks aktivizēta pirms atpakaļskaitīšanas beigām.

Taimera taustiņus nevar izmantot, ja ir ieslēgta taustiņu bloķēšana. Taustiņu bloķēšana netiks atcelti strāvas padeves pārtraukuma gadījumā.

Taustiņu bloķēšanas deaktivizēšana

1. Pieskarities , līdz displejā pazūd simbols .



» Simbols pazūd, un displejā tiek atspējota taustiņu bloķēšana.

Trauksmes iestatīšana

Izstrādājuma taimeris var izmantot arī visiem brīdinājumiem vai atgādinājumiem, izņemot gatavošanas programmu. Modinātājs neietekmē cepeškrāsns darbības funkcijas. To izmanto

brīdināšanas nolūkos. Piemēram, modinātāju var izmantot, ja noteiktā laikā vēlaties apgriezt ēdienu cepeškrāsnī. Tiklīdz iestatītais laiks ir beidzies, pulkstenis izdod skaņas signālu.

i Maksimālais brīdinājuma atskanēšanas laiks var būt 23 stundas un 59 minūtes.

1. Pieskarities , līdz displejā parādās simbols .

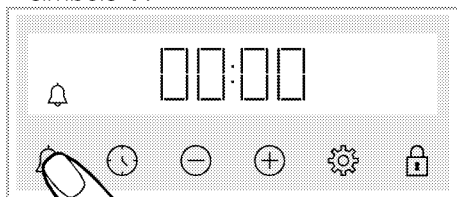

2.  Iestatiet modinātāja laiku ar taustiņiem  / .

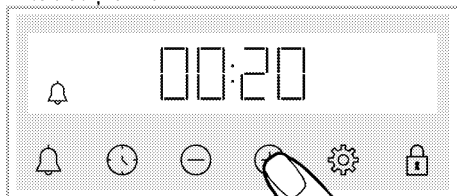

» Pēc modinātāja laika iestatīšanas simbols  paliek izgaismots, un ar modinātāja laiks palaiž atpakaļskaitīšanas displeju. Ja trauksmes laiks un gatavošanas laiks ir iestatīti vienlaicīgi, displejā tiek parādīts īsāks laiks.

3. Kad trauksmes laiks ir beidzies, simbols  sāk mirgot un izdod skaņas brīdinājumu.

Trauksmes izslēgšana

1. Trauksmes perioda beigās skan brīdinājuma signāls divas minūtes. Pieskarities jebkuram taustiņam, lai apturētu brīdinājuma skaņu.
» Brīdinājuma skaņa apstājas, un displejā parādās dienas laiks.



Ja vēlaties atcelt modinātāju;

1. Pieskarities , līdz displejā parādās simbols , lai atiestatītu modinātāja



laiku. Pieskarities taustiņam , līdz tas parāda "00:00".

2.  modinātāju var arī atcelt, ilgi nospiežot taustiņu.

Skaļuma līmeņa maiņa

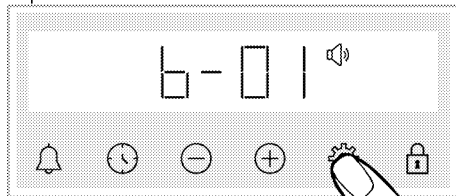
1. Pieskarities taustiņam , līdz displejā parādās simbols .



2. Iestatiet vēlamo līmeni ar taustiņiem  / . (**b-01-b-02-b-03**)

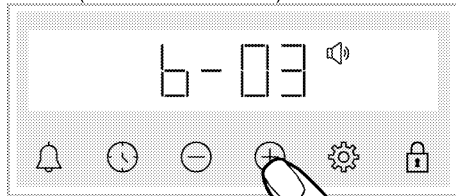



3. Pieskarities taustiņam  lai apstiprinātu, vai arī iestatījums tiek aktivizēts īsumā, nepieskaroties taustiņam.

Displeja spilgtuma iestatīšana

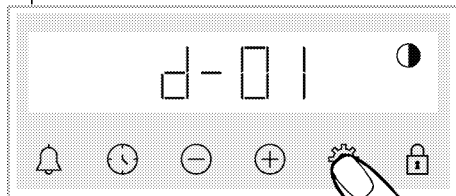
1. Pieskarities taustiņam , līdz displejā parādās simbols .



2. Iestatiet vēlamo spilgtumu ar taustiņiem  / . (**d-01-d-02-d-03**)

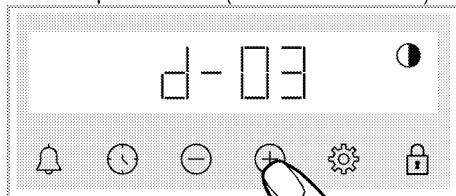





» Pieskarities taustiņam  lai apstiprinātu, vai arī iestatījums tiek

aktivizēts īsumā, nepieskaroties taustiņam.

Dienas laika maiņa

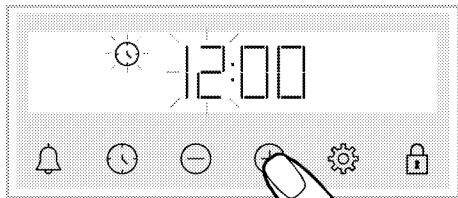

Lai cepeškrāsnī mainītu iepriekš iestatīto dienas laiku,

1. Pieskaroties , līdz displejā parādās simbols .
2. Iestatiet dienas laiku, pieskaroties  / .



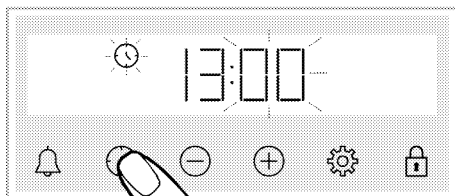

3. Pieskaroties taustiņam  vai , lai aktivizētu minūšu lauku.

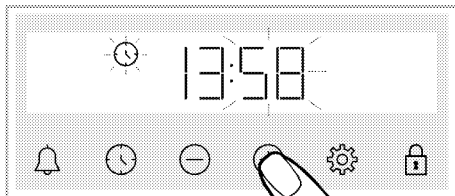

4. Iestatiet dienas minūti, pieskaroties  / .



5. Apstipriniet iestatījumu, pieskaroties taustiņam  vai .
- » Ir iestatīts dienas laiks, un  simbols pazūd ekrānā.

6 Vispārīga informācija par ēdienu gatavošanu

Šajā sadaļā aprakstīti ēdienu sagatavošanas un gatavošanas padomi. Turklāt varat atrast arī dažus ēdienus, kurus pārbaudījis ražotājs, un šiem ēdieniem vispiemērotākos iestatījumus. Tiek norādīti arī šiem ēdieniem piemēroti cepeškrāsns iestatījumi un piederumi.

Vispārīgi brīdinājumi par gatavošanu cepeškrāsnī

- Atverot cepeškrāsns durvis gatavošanas laikā vai pēc tās, var izdalīties karsts apdedzinošs tvaiks. Tvaiks var apdedzināt roku, seju un/vai acis. Atverot cepeškrāsns durvis, turieties prom.
- Intensīvs tvaiks, kas rodas gatavošanas laikā, temperatūras starpības dēļ cepeškrāsns iekšpusē un ārpusē, kā arī uz mēbeļu augšējām daļām var veidot kondensēta ūdens pilienus. Tā ir normāla un fiziska parādība.
- Pārtikas ēdiena gatavošanas temperatūra un laika vērtības var atšķirties atkarībā no receptes un daudzuma. Šī iemesla dēļ šīs vērtības tiek norādītas kā diapazoni.
- Pirms sākat gatavot, vienmēr izņemiet no cepeškrāsns neizmantotos piederumus. Piederumi, kas paliks cepeškrāsnī, var neļaut jūsu ēdienam gatavoties, izmantojot pareizās vērtības.
- Attiecībā uz ēdienu, kuru gatavojat pēc savas receptes, varat atsaukties uz līdzīgiem ēdieniem, kas sniegti gatavošanas tabulās.
- Komplektā iekļauto piederumu izmantošana nodrošina vislabāko ēdiena gatavošanas kvalitāti. Vienmēr ievērojiet ražotāja sniegtos brīdinājumus un informāciju par

ārējiem virtuves piederumiem, kurus izmantosit.

- Nogrieziet taukus necaurļaidīgu papīru, kuru izmantosit ēdiena gatavošanai, piemērotā izmērā. Taukus necaurļaidīgi papīri, kas pārkaras pāri traukam, var radīt apdegumu risku un ietekmēt jūsu ēdiena gatavošanas kvalitāti. Izmantojiet taukus necaurļaidīgu papīru norādītajā temperatūras diapazonā.
- Lai ēdiena gatavošana būtu laba, novietojiet ēdienu uz ieteiktā pareizā plaukta. Gatavošanas laikā nemainiet plaukta stāvokli.

Konditorejas izstrādājumi un cepeškrāsns ēdieni

Vispārīgā informācija

- Lai iegūtu labu gatavošanas kvalitāti, mēs iesakām izmantot izstrādājuma piederumus. Ja plānojat izmantot ārēju virtuves trauku, dodiet priekšroku tumšiem, nelipīgiem un karstumizturīgiem izstrādājumiem.
- Ja gatavošanas tabulā ir ieteicama priekšsildīšana, pēc iepriekšējās uzsildīšanas noteikti ielieciet ēdienu cepeškrāsnī.
- Ja gatavojot ēdienu, izmantojiet gatavošanas traukus uz stieplu grila, novietojiet to stieplu režģa vidū, nevis pie aizmugurējās sienas.
- Visiem konditorejas izstrādājumu izgatavošanai izmantotajiem materiāliem jābūt svaigiem un istabas temperatūrā.
- Izstrādājumu gatavošanas statuss var atšķirties atkarībā no ēdiena daudzuma un trauku lieluma.
- Metāla, keramikas un stikla veidnes pagarina gatavošanas laiku, un konditorejas izstrādājumu apakšējā virsma nenobrūnina vienmērīgi.

- Ja gatavošanas laikā izmantojat vārīšanas papīru, ēdiena apakšējā virsmā var novērot nelielu brūnināšanu. Šajā gadījumā jums var būt nepieciešams pagarināt gatavošanas laiku apmēram 10 minūtes.
- Gatavošanas tabulās norādītās vērtības tiek noteiktas mūsu laboratorijās veikto testu rezultātā. Jums piemērotas vērtības var atšķirties no šīm vērtībām.
- Novietojiet ēdienu uz atbilstoša plaukta, kas ieteikts gatavošanas tabulā. Uzskatiet cepeškrāsns apakšējo plauktu kā 1. plauktu.

Padomi kūku cepšanai

- Ja kūka ir pārāk sausa, palieliniet temperatūru par 10°C un saīsiniet cepšanas laiku.
- Ja kūka ir mitra, izmantojiet nelielu daudzumu šķidruma vai samaziniet temperatūru par 10°C.
- Ja kūkas augšdaļa ir apdegusi, ielieciet to uz apakšējā plaukta, pazeminiet temperatūru un palieliniet cepšanas laiku.
- Ja tā ir labi pagatavota iekšpusē, bet ārpusē ir lipīga, izmantojiet mazāku šķidruma daudzumu, samaziniet

temperatūru un palieliniet gatavošanas laiku.

Padomi konditorejas izstrādājumu pagatavošanai

- Ja konditorejas izstrādājums ir pārāk sauss, palieliniet temperatūru par 10°C un saīsiniet gatavošanas laiku. Mitriniet mīklas loksnes ar mērci, kas sastāv no piena, eļļas, olu un jogurta maisījuma.
- Ja konditorejas izstrādājumi tiek gatavoti lēnām, pārliecinieties, vai jūsu sagatavotais mīklas biežums nepāriet pāri paplātei.
- Ja konditorejas izstrādājumu virsma ir brūnināta, bet apakša nav pagatavota, pārliecinieties, vai mīklas apakšā nav par daudz mērces, ko izmantosit konditorejas izstrādājumiem. Vienmērīgi brūnināšanai mēģiniet mērci vienmērīgi sadalīt starp mīklas loksniem un konditorejas izstrādājumiem.
- Cepiet savus konditorejas izstrādājumus gatavošanas tabulā norādītajā vietā un temperatūrā. Ja apakšdaļa joprojām nav pietiekami brūna, novietojiet to uz apakšējā plaukta nākamajai cepšanas reizei.

Gatavošanas galds mīklas izstrādājumiem un cepeškrāsnī gatavojamai pārtikai

Ieteikumi ēdiena gatavošanai ar vienu paplāti

Ēdiens	Izmantojamais piederums	Darbības funkcija	Plaukta pozīcija	Temperatūra (°C)	Gatavošanas laiks (min) (aptuveni)
Kūkas paplātē	Standarta paplāte*	Augšējās un apakšējā sildīšana	3	180	30 ... 40
Kūkas veidnē	Kūkas veidne uz stieplu grīla**	Ventilatora sildīšana	2	180	30 ... 40
Mazas kūciņas	Standarta paplāte*	Augšējās un apakšējā sildīšana	3	160	25 ... 35

Ēdiens	Izmantojamais piederums	Darbības funkcija	Plaukta pozīcija	Temperatūra (°C)	Gatavošanas laiks (min) (aptuveni)
	Standarta paplāte*	Ventilatora sildīšana	Modeļi ar stieplu plauktiem: 3 Modeļi bez stieplu plauktiem: 2	150	25 ... 35
Biskvītkūka	Apāja kūkas veidne, ar 26 cm diametru, un skavu uz stieplu režģa**	Augšējās un apakšējā sildīšana	2	160	30 ... 40
	Apāja kūkas veidne, ar 26 cm diametru, un skavu uz stieplu režģa**	Ventilatora sildīšana	2	160	30 ... 40
Cepumi	Konditorejas paplāte*	Augšējās un apakšējā sildīšana	3	170	25 ... 35
	Konditorejas paplāte*	Ventilatora sildīšana	3	170	20 ... 30
Mīklas konditorejas izstrādājumi	Standarta paplāte*	Ventilatora atbalstīta apakšējā/augšējā sildīšana	2	200	35 ... 45
	Standarta paplāte*	Ventilatora sildīšana	2	180	35 ... 45
Bagātīgi konditorejas izstrādājumi	Standarta paplāte*	Augšējās un apakšējā sildīšana	2	200	20 ... 30
	Standarta paplāte*	Ventilatora sildīšana	3	180	20 ... 30
Visa maize	Standarta paplāte*	Augšējās un apakšējā sildīšana	3	200	30 ... 40
	Standarta paplāte*	Ventilatora sildīšana	3	200	30 ... 40
Lazanja	Stikla/metāla taisnstūra trauks uz stieplu režģa**	Augšējās un apakšējā sildīšana	2 vai 3	200	30 ... 40
Ābolu pīrāgs	Apāja melna metāla veidne ar diametru 20 cm uz stieplu režģa**	Augšējās un apakšējā sildīšana	2	180	50 ... 70
	Apāja melna metāla veidne ar diametru 20 cm uz stieplu režģa**	Ventilatora sildīšana	2	170	50 ... 70
Pica	Standarta paplāte*	Augšējās un apakšējā sildīšana	2	200 ... 220	10 ... 20

Visu ēdienu ieteicams priekšsildīt.

* Iespējams, ka šie piederumi nav iekļauti jūsu izstrādājumā.

** Šie piederumi nav iekļauti jūsu izstrādājumā. Tie ir nopērkami piederumi.

Ieteikumi ēdiena gatavošanai ar divām paplātēm

Ēdiens	Izmantojamais piederums	Darbības funkcija	Plaukta pozīcija	Temperatūra (°C)	Gatavošanas laiks (min) (aptuveni)
Mazas kūciņas	2 –Standarta paplāte* 4 –Konditorejas paplāte*	Ventilatora sildīšana	2 – 4	Modeļi ar stieņu plauktiem: 150 Modeļi bez stieņu plauktiem: 140	Modeļi ar stieņu plauktiem: 25 ... 40 Modeļi bez stieņu plauktiem: 30 ... 45
Cepumi	2 –Standarta paplāte* 4 –Konditorejas paplāte*	Ventilatora sildīšana	2 – 4	170	25 ... 35
Mīklas konditorejas izstrādājumi	1 –Standarta paplāte* 4 –Konditorejas paplāte*	Ventilatora sildīšana	1 – 4	180	35 ... 45
Bagātīgi konditorejas izstrādājumi	2 –Standarta paplāte* 4 –Konditorejas paplāte*	Ventilatora sildīšana	2 – 4	180	20 ... 30

Visu ēdienu ieteicams priekšsildīt.

* Iespējams, ka šie piederumi nav iekļauti jūsu izstrādājumā.

** Šie piederumi nav iekļauti jūsu izstrādājumā. Tie ir nopērkami piederumi.

Gaļa, zivis un mājputni

Galvenie grauzdēšanas punkti

- Papildinot to ar citronu sulu un pipariem pirms vistas, tītara un lielu gaļas gabalu gatavošanas, ēdiena gatavošanas veiktspēja palielināsies.
- Gaļas bez kauliem pagatavošanai nepieciešams laiks, kas ir 15 līdz 30 minūtes ilgāks nekā filejas cepšanai.
- Uz gaļas biezuma centimetru jāaprēķina apmēram 4 līdz 5 minūtes gatavošanas laika.
- Kad gatavošanas laiks ir beidzies, atstājiet gaļu cepeškrāsnī apmēram 10 minūtes. Gaļas sula labāk izdalās ceptā gaļā un neizplūst, sagriežot gaļu.
- Zivis jānovieto uz vidēja vai zema līmeņa plaukta karstumizturīgās plāksnes.
- Gatavojiet ēdiena gatavošanas galdā ieteiktos ēdienus ar vienu paplāti.

Gatavošanas galds gaļai, zivīm un putniem

Ēdiens	Izmantojamais piederums	Darbības funkcija	Plaukta pozīcija	Temperatūra (°C)	Gatavošanas laiks (min) (aptuveni)
Steiks (vesels) / Cepts (1 kg)	Standarta paplāte*	Ventilatora atbalsīta apakšējā/augšējā sildīšana	3	15 minūtes 250/max, pēc tam 180 ... 190	60 ... 80
Jēra kājiņa (1.5 - 2.0 kg)	Standarta paplāte*	Ventilatora atbalsīta apakšējā/augšējā sildīšana	3	15 minūtes 250/max, pēc tam 170	110 ... 120
Cepts cālis (1.8-2 kg)	Stieņu grils* Novietojiet vienu paplāti uz apakšējā plaukta	Ventilatora atbalsīta apakšējā/augšējā sildīšana	2	15 minūtes 250/max, pēc tam 190	60 ... 80

Ēdiens	Izmantojamais piederums	Darbības funkcija	Plaukta pozīcija	Temperatūra (°C)	Gatavošanas laiks (min) (aptuveni)
Titars (5.5 kg)	Stieplu grils* Novietojiet vienu paplāti uz apakšējā plaukta	Ventilatora sildīšana	2	200 ... 220	60 ... 80
	Stieplu grils* Novietojiet vienu paplāti uz apakšējā plaukta	“3D” funkcija	2	15 minūtes 250/max, pēc tam 190	60 ... 80
	Standarta paplāte*	Ventilatora atbalstīta apakšējā/augšējā sildīšana	1	25 minūtes 250/max, pēc tam 180 ... 190	150 ... 210
	Standarta paplāte*	“3D” funkcija	1	25 minūtes 250/max, pēc tam 180 ... 190	150 ... 210
Zivis	Stieplu grils* Novietojiet vienu paplāti uz apakšējā plaukta	Ventilatora atbalstīta apakšējā/augšējā sildīšana	3	200	20 ... 30
	Stieplu grils* Novietojiet vienu paplāti uz apakšējā plaukta	“3D” funkcija	3	200	20 ... 30

Visu ēdienu ieteicams priekšsildīt.

* Iespējams, ka šie piederumi nav iekļauti jūsu izstrādājumā.

** Šie piederumi nav iekļauti jūsu izstrādājumā. Tie ir nopērkami piederumi.

Grils

Sarkanā gaļa, zivis un mājputni cepšanas laikā ātri brūnēs, saglabās skaistu garozu un neizzūs. Grilēšanai īpaši piemēroti ir steiki, iesmi, desas un sulīgi dārzeņi (tomāti, sīpoli utt.).

Vispārīgi brīdinājumi

- Grilēšanai nepiemērots ēdiens rada ugunsbīstamību. Grilējiet tikai tos ēdienus, kas ir piemēroti spēcīgai grila ugunij. Nelieciet ēdienu arī pārāk tālu grila aizmugurē. Šī ir karstākā vieta, un tauki var aizdegties.
- **Grilēšanas laikā aizveriet cepeškrāsns durvis. Nekad negrilējiet ar atvērtām cepeškrāsns durvīm. Karstas virsmas var izraisīt apdegumus!**

Grila galvenie punkti

- Pagatavojiet grilam līdzīga biezuma un svara ēdienus.
- Novietojiet grilējamos gabalus uz stieplu grila vai stieplu grila paplātes, sadalot tos, nepārsniedzot sildītāja izmērus.
- Atkarībā no grilējamo gabalu biezuma, tabulā norādītie gatavošanas laiki var atšķirties.
- Iebīdīet stieplu režģi vai režģa paplāti cepeškrāsnī līdz vajadzīgajam līmenim. Ja jūs gatavojat ēdienu uz stieplu režģa, pabīdīet cepeškrāsns paplāti apakšējā plauktā, lai savāktu eļļas. Cepeškrāsns paplātei, kuru plānojat bīdīt, jābūt tādā izmērā, lai tā aptvertu visu grila zonu. Iespējams, ka šī paplāte nav iekļauta izstrādājumā.

Ielejiet nedaudz ūdens cepeškrāsns

applātē, lai to viegli notīrītu.

Grilēšanas galds

Ēdiens	Izmantojamais piederums	Plaukta pozīcija	Temperatūra (°C)	Gatavošanas laiks (min) (aptuveni)
Zivis	Stieplu grils	4 - 5	250	20 ... 25
Vistas gabali	Stieplu grils	4 - 5	250	25 ... 35
Kotletes (liellopu gaļa) - 12 gabali	Stieplu grils	4	250	20 ... 30
Jēra karbonāde	Stieplu grils	4 - 5	250	20 ... 25
Steiks - (sagriezta)	Stieplu grils	4 - 5	250	25 ... 30
Tēja gaļas karbonāde	Stieplu grils	4 - 5	250	25 ... 30
Dārzeņu gratīns	Stieplu grils	4 - 5	220	20 ... 30
Grauzdiņa maize	Stieplu grils	4	250	1 ... 4

Visu grilēto ēdienu ieteicams priekšsildīt 5 minūtes.

Apgrieziet ēdiena gabalus pēc 1/2 no kopējā grilēšanas laika.

Ventilatora atbalstīts zems grils

Ēdiens	Izmantojamais piederums	Darbības funkcija	Plaukta pozīcija	Temperatūra (°C)	Gatavošanas laiks (min) (aptuveni)
Zivis	Stieplu grils	Ventilatora atbalstīts zems grils	4	200	30 ... 35
Vistas gabali	Stieplu grils	Ventilatora atbalstīts zems grils	4	250	25 ... 35
Kotletes (liellopu gaļa) - 12 gabali	Stieplu grils	Ventilatora atbalstīts zems grils	4	250	30 ... 40
Steiks (vesels) / Cepts (1 kg)	Stieplu grils Novietojiet vienu aplāti uz apakšējā plaukta	Ventilatora atbalstīts zems grils	3	15 minūtes 250, pēc tam 180 ... 190	90 ... 110

Neveiciet priekšsildīšanu visu grilēto ēdienu šajā grila galdā.

Pārtikas pārbaude

- Pārtika uz šīs plīts virsmas ir pagatavota saskaņā ar EN 60350-1,

lai atvieglotu produktu pārbaudi kontroles institūtos.

Pārbaudes produktu gatavošanas galds leteikumi ēdiena gatavošanai ar vienu aplāti

Ēdiens	Izmantojamais piederums	Darbības funkcija	Plaukta pozīcija	Temperatūra (°C)	Gatavošanas laiks (min) (aptuveni)
Smilšu kūka (saldie cepumi)	Standarta aplāte*	Augšējās un apakšējās sildīšana	3	140	20 ... 30

Ēdiens	Izmantojamais piederums	Darbības funkcija	Plaukta pozīcija	Temperatūra (°C)	Gatavošanas laiks (min) (aptuveni)
	Standarta paplāte*	Ventilatora sildīšana	Modeļi ar stieņu plauktiem: 3 Modeļi bez stieņu plauktiem: 2	140	15 ... 25
	Standarta paplāte*	Augšējās un apakšējā sildīšana	3	160	25 ... 35
Mazas kūciņas	Standarta paplāte*	Ventilatora sildīšana	Modeļi ar stieņu plauktiem: 3 Modeļi bez stieņu plauktiem: 2	150	25 ... 35
Biskvītkūka	Apaļa kūkas veidne, ar 26 cm diametru, un skavu uz stieņu režģa**	Augšējās un apakšējā sildīšana	2	160	30 ... 40
	Apaļa kūkas veidne, ar 26 cm diametru, un skavu uz stieņu režģa**	Ventilatora sildīšana	2	160	30 ... 40
Ābolu pīrāgs	Apaļa melna metāla veidne ar diametru 20 cm uz stieņu režģa**	Augšējās un apakšējā sildīšana	2	180	50 ... 70
	Apaļa melna metāla veidne ar diametru 20 cm uz stieņu režģa**	Ventilatora sildīšana	2	170	50 ... 70

Visu ēdienu ieteicams priekšsildīt.

* Iespējams, ka šie piederumi nav iekļauti jūsu izstrādājumā.

** Šie piederumi nav iekļauti jūsu izstrādājumā. Tie ir nopērkami piederumi.

Ieteikumi ēdiena gatavošanai ar divām paplātēm

Ēdiens	Izmantojamais piederums	Darbības funkcija	Plaukta pozīcija	Temperatūra (°C)	Gatavošanas laiks (min) (aptuveni)
Smilšu kūka (saldie cepumi)	2-Standarta paplāte* 4-Konditorejas paplāte*	Ventilatora sildīšana	2 - 4	140	15 ... 25
Mazas kūciņas	2-Standarta paplāte* 4-Konditorejas paplāte*	Ventilatora sildīšana	2 - 4	Modeļi ar stieņu plauktiem: 150 Modeļi bez stieņu plauktiem: 140	Modeļi ar stieņu plauktiem: 25 ... 40 Modeļi bez stieņu plauktiem: 30 ... 45

Visu ēdienu ieteicams priekšsildīt.

* Iespējams, ka šie piederumi nav iekļauti jūsu izstrādājumā.

** Šie piederumi nav iekļauti jūsu izstrādājumā. Tie ir nopērkami piederumi.

Grils

Ēdiens	Izmantojamais piederums	Plaukta pozīcija	Temperatūra (°C)	Gatavošanas laiks (min) (aptuveni)
Grauzdīņa maize	Stieplu grils	4	250	1 ... 4
Kotletes (liellopu gaļa) - 12 gabali	Stieplu grils	4	250	20 ... 30

Apgrieziet ēdienu pēc 1/2 no kopējā grilēšanas laika.

Visu grilēto ēdienu ieteicams priekšsildīt 5 minūtes.

7 Apkope un tīrīšana

Vispārīga tīrīšanas informācija

▲ Vispārīgi brīdinājumi

- Pirms izstrādājuma tīrīšanas uzgaidiet, līdz izstrādājums atdziest. Karstas virsmas var izraisīt apdegumus!
- Nelietojiet mazgāšanas līdzekļus tieši uz karstām virsmām. Tas var izraisīt paliekošus traipus.
- Pēc katras darbības ierīci rūpīgi notīriet un nosusiniet. Tādējādi pārtikas atliekas ir jānotīra un jānovērš šo atlieku sadedzināšana, ja ierīci atkal lieto vēlāk. Tādējādi ierīces kalpošanas laiks pagarinās, un bieži sastopamās problēmas tiek samazinātas.
- Tīrīšanai nelietojiet tvaika tīrīšanas līdzekļus.
- Daži mazgāšanas vai tīrīšanas līdzekļi var sabojāt virsmu. Tīrīšanas laikā nelietojiet abrazīvus mazgāšanas līdzekļus, tīrīšanas pulverus, tīrīšanas krēmus, atkaļķošanas līdzekļus vai asus priekšmetus.
- Pēc katras lietošanas reizes tīrīšanai nav nepieciešams īpašs tīrīšanas līdzeklis. Notīriet ierīci ar trauku ziepēm, siltu ūdeni un mīkstu drāniņu vai sūkli un nosusiniet ar sausu mikrošķiedras drāniņu.
- Pēc tīrīšanas noteikti noslaukiet visu atlikušo šķidrumu un ēdiena gatavošanas laikā nekavējoties notīriet visu pārtikas izstrādājumu šķakatas.
- Nevienu ierīces sastāvdaļu nemazgājiet trauku mazgājamā mašīnā.

Inox un nerūsējošās virsmas

- Nerūsējošas vai neitrālas virsmas un rokturu tīrīšanai nelietojiet skābes vai hlora saturošus tīrīšanas līdzekļus.

- Nerūsējoša vai neitrāla virsma ar laiku var mainīt krāsu. Tas ir normāli. Pēc katras darbības notīriet ar mazgāšanas līdzekli, kas piemērots nerūsējošai vai neitrālai virsmai.
- Notīriet ar mīkstu ziepjūdens drānu un šķidru (nesaskrāpējošu) mazgāšanas līdzekli, kas piemērots neitrālām virsmām, rūpīgi noslaukot vienā virzienā.
- Nekavējoties nomazgājiet kaļķu, eļļas, cietes, piena un olbaltumvielu traipus uz nerūsējošā tērauda un stikla virsmām. Traipi ilgstošā laika posmā var rūsēt.

Emaljētas virsmas

- Pēc katras lietošanas emaljās virsmas notīriet ar trauku mazgāšanas līdzekli, siltu ūdeni un mīkstu drāniņu vai sūkli un nosusiniet ar sausu drāniņu.
- Ja jūsu izstrādājumam ir vienkāršas tīrīšanas ar tvaiku funkcija, varat viegli tīrīt ar tvaiku nelielus un nenoturīgos netīrumus. (Skatiet sadaļu "Viegla tīrīšana ar tvaiku")
- Noturīgiem traipiem var izmantot tīrīšanas līdzekli, kas jūsu izstrādājumam ir rekomendēts tīmekļa vietnē, kopā ar neskrāpējošu pinuma sūkli. Nelietojiet ārēju cepeškrāsns tīrīšanas līdzekli.
- Lai tīrītu gatavošanas zonas, cepeškrāsns jāatdzesē. Karstu virsmu tīrīšana radīs gan ugunsbīstamību, gan emaljās virsmas bojājumus.

Katalītiskās virsmas

- Gatavošanas zonas sānu sienas var pārklāt tikai ar emalju vai katalītiskām sienām. Tās atšķiras atkarībā no modeļa.
- Katalītiskajām sienām ir gaiši matēta un poraina virsma. Cepeškrāsns katalītiskās sienas nav jātīra.

- Katalītiskās virsmas absorbē eļļu, pateicoties to porainai struktūrai, un sāk spīdēt, kad virsma ir piesātināta ar eļļu, šajā gadījumā ieteicams nomainīt detaļas.

Stikla virsmas

- Tīrot stikla virsmas, nelietojiet cietā metāla skrāpjus un abrazīvus tīršanas materiālus. Tie var sabojāt stikla virsmu.
- Notīriet ierīci, izmantojot trauku mazgāšanas līdzekļus, siltu ūdeni un mikrošķiedras lupatiņu, kas raksturīga stikla virsmām, un nosusiniet to ar sausu mikrošķiedras drāniņu.
- Ja pēc tīršanas ir palicis mazgāšanas līdzekļa atlikums, noslaukiet to ar aukstu ūdeni un nosusiniet ar tīru un sausu mikrošķiedras drāniņu. Mazgāšanas līdzekļa atlikumi nākamreiz var sabojāt stikla virsmu.
- Nekādā gadījumā uz stikla virsmas piekaltušos atlikumus nedrīkst noņemt ar zobainiem nažiem, stieplu vilnu vai līdzīgiem skrāpēšanas rīkiem.
- Jūs varat notīrīt kalcija traipus (dzeltenos traipus) uz stikla virsmas ar komerciāli nopērkamo atkalķošanas aģentu ar atkalķošanas līdzekli, piemēram, etiķi vai citronu sulu.
- Ja virsma ir ļoti netīra, uzklājiet tīršanas līdzekli ar sūkli un uzgaidiet, līdz tas pienācīgi iedarbojas. Pēc tam notīriet stikla virsmu ar mitru drānu.
- Krāsas un traipi uz stikla virsmas ir normāli, un tie nav trūkumi.

Plastmasas detaļas un krāsotas virsmas

- Notīriet plastmasas detaļas un krāsotās virsmas ar trauku mazgāšanas līdzekli, siltu ūdeni un mīkstu drāniņu vai sūkli un nosusiniet tās ar sausu drānu.

- Nelietojiet cieto metālu skrāpjus un abrazīvus tīršanas līdzekļus. Tie var sabojāt virsmas.
- Pārlicinieties, ka ierīces sastāvdaļu savienojumi nav atstāti mitri un ar mazgāšanas līdzekļiem. Pretējā gadījumā šajos savienojumos var rasties korozija.

Piederumu tīršana

Ja lietotāja rokasgrāmatā nav norādīts citādi, mazgājiet izstrādājuma piederumus trauku mazgājamajā mašīnā.

Vadības paneļa tīršana

- Tīrot paneļus ar pogas vadību, paneli un pogas noslaukiet ar mitru, mīkstu drāniņu un nosusiniet ar sausu drāniņu. Lai notīrītu vadības paneli, nenoņemiet zemāk esošās pogas un blīves. Vadības panelis un pogas var tikt bojāti.
- Tīrot inox paneļus ar pogas vadību, ap pogām nelietojiet inox tīršanas līdzekļus. Var tikt izdzēsti indikatori ap pogām.
- Notīriet skārienjūtīgos vadības paneļus ar mitru, mīkstu drānu un nosusiniet ar sausu drānu. Ja jūsu izstrādājumam ir taustiņu bloķēšanas funkcija, pirms vadības paneļa tīršanas iestatiet taustiņu bloķēšanu. Pretējā gadījumā taustiņus var noteikt nepareizi.

Cepeškrāsns iekšpuses (gatavošanas zonas) tīršana

Veiciet tīršanas darbības, kas aprakstītas sadaļā "Vispārīga tīršanas informācija" atbilstoši jūsu cepeškrāsns virsmas tipiem.

Cepeškrāsns sānu sienu tīršana

Gatavošanas zonas sānu sienas var pārklāt tikai ar emalju vai katalītiskām sienām. Tās atšķiras atkarībā no modeļa. Ja ir katalītiskā siena, informāciju skatiet sadaļā "Katalītiskās sienas".

Ja jūsu izstrādājums ir stieplu plauktu modelis, pirms sānu sienu tīrīšanas noņemiet stieplu plauktus. Pēc tam pabeidziet tīrīšanu, kā aprakstīts sadaļā "Vispārīga tīrīšanas informācija" atbilstoši sānu sienas virsmas tipam.

Lai noņemtu sānu stieplu plauktus:

1. Noņemiet stieples plaukta priekšpusi, velkot to uz sānu sienas pretējā virzienā.
2. Pavelciet stieplu plauktu pret sevi, lai to pilnībā izņemtu.

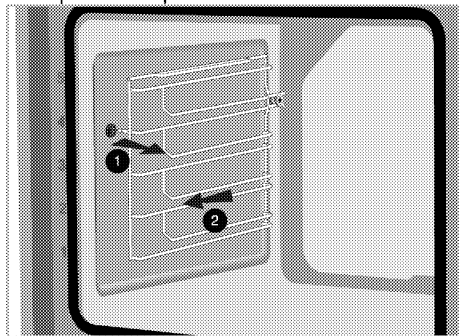

3. Lai nomainītu plauktus, procedūras, kas tiek veiktas, tos noņemot, ir jāatkārto attiecīgi apgrieztā secībā.

Viegla tīrīšana ar tvaiku

Mainās atkarībā no izstrādājuma modeļa. Iespējams, ka tas nav pieejams jūsu izstrādājumā.

Tā tiek nodrošināta ērta tīrīšana, jo netīrumi (ne pārāk noturīgiem) tiek mīkstināti ar tvaiku, kas veidojas cepeškrāsns iekšpusē, un ūdens pilieni kondensējas uz cepeškrāsns iekšējām virsmām.

1. Izņemiet visus piederumus cepeškrāsns iekšpusē.
2. Ielejiet 500 ml ūdens cepeškrāsns paplātē un novietojiet paplāti cepeškrāsns 2. plauktā.

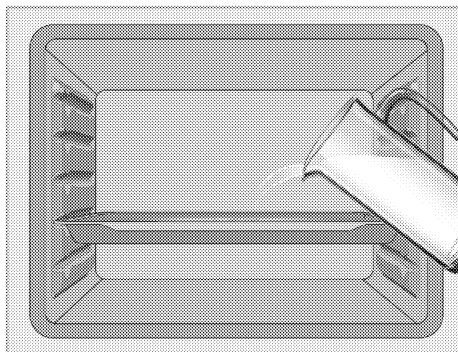

3. Iestatiet cepeškrāsnī vieglas tīrīšanas ar tvaiku režīmā un 15 minūtes darbiniet 100°C temperatūrā.

Nekavējoties atveriet durvis un noslaukiet cepeškrāsns iekšējās virsmas ar mitru sūkli vai drānu. Atverot durvis, izplūst tvaiks. Tas var radīt apdedzināšanās risku. Uzmanieties, atverot cepeškrāsns durvis.

Notīriet noturīgos netīrumus ar siltu ūdeni ar mazgāšanas šķīdumu, mīkstu drānu vai sūkli un noslaukiet virsmu ar sausu drānu.

i Vienkāršā tvaika tīrīšanas režīmā ūdens, kas atrodas baseinā pie krāsns pamatnes, lai mīkstinātu krāsns dobumā viegli izveidojušos atlikumus / netīrumus, iztvaiko un kondensējas krāsns dobumā un krāsns durvju iekšējā stiklā, tāpēc ūdens var pilēt kad cepeškrāsns durvis ir atvērtas. Noslaukiet kondensātu, tiklīdz tiek atvērtas krāsns durvis.

Mainās atkarībā no izstrādājuma modeļa. Iespējams, ka tas nav pieejams jūsu izstrādājumā. Pēc kondensācijas cepeškrāsnī baseina kanālā zem cepeškrāsns var būt ūdens vai mitrums. Pēc lietošanas notīriet šo baseina kanālu ar mitru drānu un pēc tam nosusiniet.

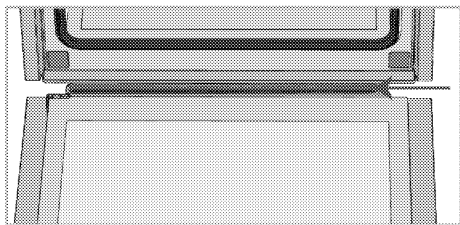

Cepeškrāsns durvju tīrīšana

i Cepeškrāsns durvju un stikla tīrīšanai nelietojiet spēcīgus abrazīvus tīrīšanas līdzekļus, metāla skrāpjus, stieplu vilnu vai balinātājus.

Jūs varat noņemt cepeškrāsns durvis un durvju stiklus, lai tos notīrītu. Kā noņemt durvis un logus, ir paskaidrots sadaļās "Cepeškrāsns durvju noņemšana" un "Durvju iekšējo stiklu noņemšana". Pēc durvju iekšējo stiklu noņemšanas notīriet tos, izmantojot trauku mazgāšanas līdzekli, siltu ūdeni un mīkstu drāniņu vai sūkli, un nosusiniet tos ar sausu drānu. Noslaukiet stiklu ar etiķi un pēc tam noskalojiet kaļķa atlikumus, kas var rasties uz krāsns stikla.

Cepeškrāsns durvju noņemšana

1. Atveriet cepeškrāsns durvis.
 2. Atveriet skavas priekšējo durvju eņģu ligzdā pa labi un pa kreisi, nospiežot uz leju, kā parādīts attēlā.
 Eņģu tips (A), (B), (C) mainās atkarībā no produkta modeļa. Zemāk redzami skaitļi parāda, kā atvērt visus eņģu veidus.

(A) tipa eņģes ir pieejamas parastajos durvju veidos.

(B) tipa eņģes ir pieejamas mīksto aizvēršanas durvju tipos.

(C) tipa eņģes ir pieejamas mīksto atvēršanas / aizvēršanas durvju veidos.

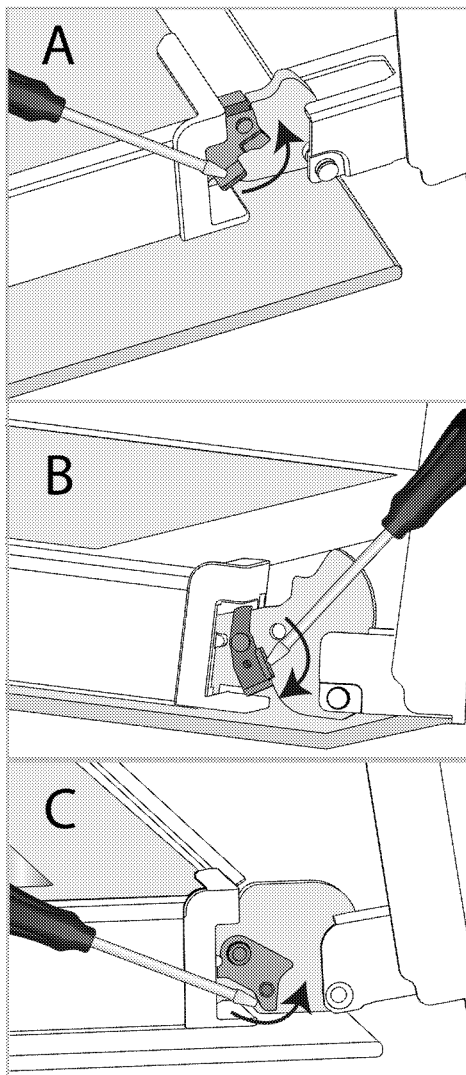

Eņģes bloķēšana - aizvērta pozīcija

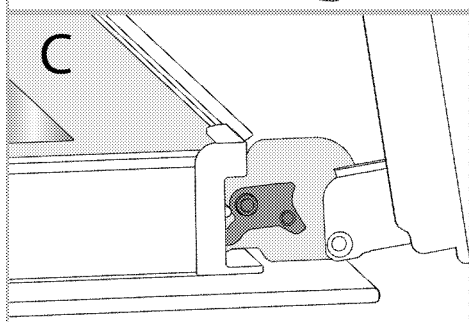
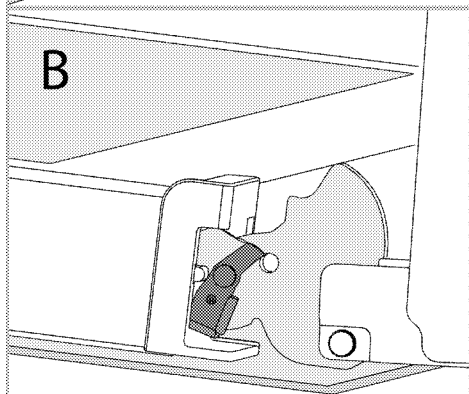
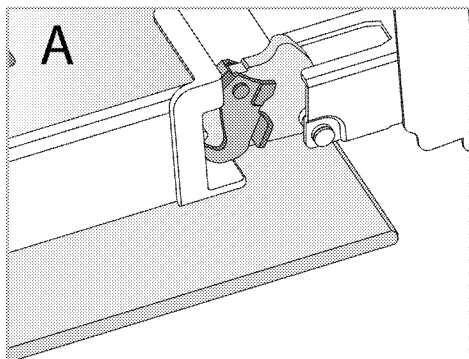

Enģes blokēšana - atvērta pozīcija

3. Novietojiet cepeškrāsns durvis
pusatvērtā stāvoklī.

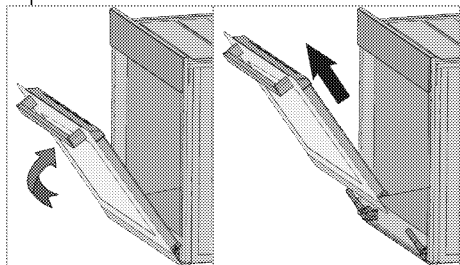

4. Pavelciet noņemtās durvis uz augšu, lai tās atbrīvotu no labās un kreisās enģes un noņemtū.

i Lai nomainītu durvis, procedūras, kas tiek veiktas, tās noņemot, ir jāatkārto attiecīgi apgrieztā secībā. Uzstādot durvis, noteikti aizveriet enģu ligzdas skavas.

Cepeškrāsns durvju iekšējā stikla noņemšana

Tīrīšanai var noņemt izstrādājuma priekšējo durvju iekšējo stiklu.

1. Atveriet cepeškrāsns durvis.

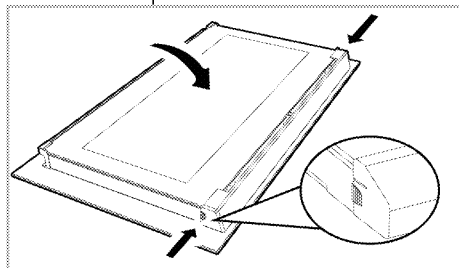

2. Pavelciet plastmasas detaļu, kas piestiprināta priekšējo durvju augšējā daļā, pret sevi, vienlaikus nospiežot spiediena punktus abās detaļas pusēs un noņemiet to.

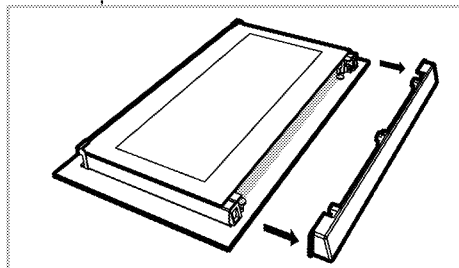

3. Kā parādīts attēlā, viegli paceliet iekšējo stiklu (1) virzienā uz 'A' un pēc tam noņemiet, velkot virzienā uz 'B'.

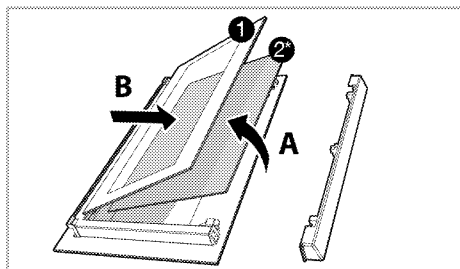

- 1 Iekšējais stikla panelis
- 2* Iekšējais stikla panelis (Iespējams, ka tā nav jūsu izstrādājumā.)
4. Ja jūsu izstrādājumam ir iekšējais stikls (2), atkārtojiet to pašu procesu, lai to atdalītu (2).
5. Pirmais durvju pārgrupēšanas solis ir iekšējā stikla (2) samontēšana. Novietojiet stikla slīpo malu, lai tā saskartos ar plastmasas spraugas slīpoto malu. (Ja jūsu izstrādājumam ir iekšējais stikls). Iekšējais stikls (2) jāpiestiprina pie plastmasas spraugas, kas ir vistuvāk iekšējam stiklam (1).
6. Samontējot iekšējo stiklu (1), pievērsiet uzmanību, lai stikla iespiestā puse būtu novietota uz iekšējā stikla. Ir svarīgi novietot iekšējā stikla (1) apakšējos stūrus tā, lai tie saskartos ar apakšējām plastmasas spraugām.
7. Bīdīet plastmasas detaļu rāmja virzienā, līdz atskan "klikšķa" skaņa.

Cepeškrāsns lampas tīrīšana

Ja cepeškrāsns lampas stikla durvis gatavošanas vietā kļūst netīras, notīriet ar trauku mazgāšanas līdzekli, siltu ūdeni un mīkstu drāniņu vai sūkli un nosusiniet ar sausu drānu. Cepeškrāsns lampas atteices gadījumā varat nomainīt cepeškrāsns lampu, ievērojot sekojošās sadaļas.

Cepeškrāsns lampas nomaiņa

⚠ Vispārīgi brīdinājumi

- Lai izvairītos no elektriskās strāvas trieciena riska pirms cepeškrāsns

lampas nomaiņas, atvienojiet elektrisko savienotāju un uzgaidiet, līdz cepeškrāsns atdziest. Karstas virsmas var izraisīt apdegumus!

- Šajā krāsnī tiek izmantota kvēlspuldze, kuras jauda ir mazāka par 40 W, augstums mazāks par 60 mm, diametrs mazāks par 30 mm, vai halogēna lampa ar ligzdu G9, jauda ir mazāka par 60 W. Lampas ir piemērotas darbam temperatūrā virs 300 ° C. Krāsns lampas var iegūt no pilnvarotiem servisa aģentiem vai tehniķa ar licenci.
- Lampas novietojums var atšķirties no attēlā parādītā.
- Šajā izstrādājumā izmantotā lampa nav piemērota izmantošanai mājas telpu apgaismojumam. Šīs lampas mērķis ir palīdzēt lietotājam redzēt pārtikas produktus.
- Šajā izstrādājumā izmantotajām lampām jāiztur ārkārtīgi fiziski apstākļi, piemēram, temperatūra virs 50°C.

Ja jūsu cepeškrāsnī ir apaļa lampa,

1. Atvienojiet izstrādājumu no elektrotīkla.
2. Noņemiet stikla pārsegu, pagriežot to pretēji pulkstenrādītāja virzienam.

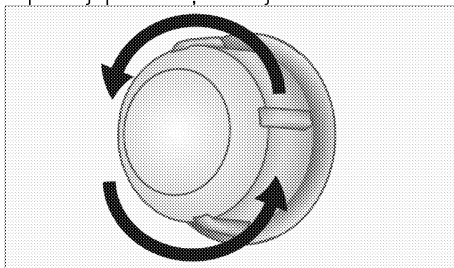

3. Ja jūsu cepeškrāsns lampa ir (A) tipa, kā parādīts attēlā zemāk, pagriežiet cepeškrāsns lampu, kā parādīts attēlā, un nomainiet to ar jaunu. Ja tips (B) ir modelis, izvelciet to, kā parādīts attēlā, un nomainiet to ar jaunu.

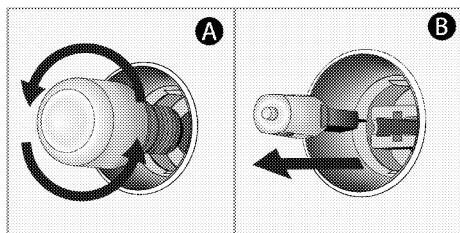

4. Uzlieciet atpakaļ stikla vāku.

Ja jūsu cepeškrāsnī ir kvadrātveida lampa,

1. Atvienojiet izstrādājumu no elektrotīkla.
2. Noņemiet stieņu plauktus saskaņā ar aprakstu.

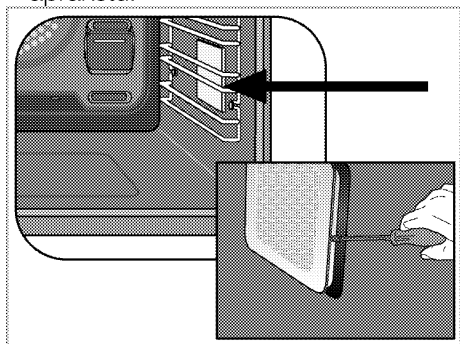

3. Ar skrūvgriezi paceliet lampas stikla apvalku.

4. Ja jūsu cepeškrāsns lampa ir (A) tipa, kā parādīts attēlā zemāk, pagrieziet cepeškrāsns lampu, kā parādīts attēlā, un nomainiet to ar jaunu. Ja tips (B) ir modelis, izvelciet to, kā parādīts attēlā, un nomainiet to ar jaunu.

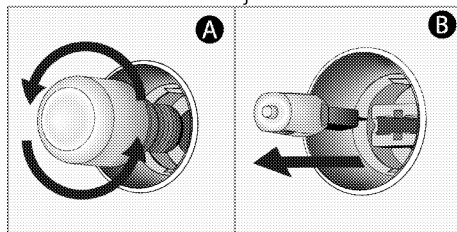

5. Uzlieciet atpakaļ stikla pārsegu un stieņu plauktus.

8 Problēmu novēršana

Ja nevarat novērst problēmas, kaut arī esat ieviesis šīs sadaļas instrukcijas, sazinieties ar pilnvaroto servisa aģentu vai tehniķi, kuram ir licence, vai pie izplatītāja, kur esat iegādājies izstrādājumu. Nekad nemēģiniet salabot bojātu izstrādājumu pašu spēkiem.

Cepeškrāsns izstāro tvaiku, kad tā tiek izmantota.

- Ir normāli, ka darbības laikā tvaiks izplūst. >>> *Tā nav kļūme.*

Gatavošanas laikā rodas ūdens pilieni.

- Tvaiki, kas rodas ēdiena gatavošanas laikā, var kondensēties un veidot ūdens pilienus, saskaroties ar izstrādājuma aukstajām virsmām. >>> *Tā nav kļūme.*

Karsēšanas un dzesēšanas laikā izstrādājums izdala metāliskus trokšņus.

- Kad metāla daļas tiek uzkarstētas, tās var izplesties un izraisīt troksni. >>> *Tā nav kļūme.*

Izstrādājums nedarbojas.

- Tikla drošinātājam ir defekts vai tas ir nostrādājis. >>> *Pārbaudiet drošinātājus drošinātāju kārbā. Ja nepieciešams, nomainiet vai atiestatiet tos.*
- Izstrādājums nav pievienots (iezemētai) kontaktligzdai. >>> *Pārbaudiet kontaktdakšas savienojumu.*
- Pogas/kloķi/taustiņi vadības panelī nedarbojas. >>> *Ja jūsu izstrādājums ir aprīkots ar taustiņu bloķēšanas funkciju, iespējams, ir iespējota taustiņu bloķēšana. Lūdzu, atspējojiet to.*

Cepeškrāsns gaisma nedarbojas.

- Cepeškrāsns lampa ir bojāta. >>> *Nomainiet cepeškrāsns lampu.*
- Strāvas padeve tiek pārtraukta. >>> *Pārbaudiet, vai ir strāvas padeve. Pārbaudiet drošinātājus drošinātāju kārbā. Ja nepieciešams, nomainiet vai atiestatiet drošinātājus.*

Cepeškrāsns nesilda.

- Varētu nebūt iestatīta uz noteiktu gatavošanas funkciju un/vai temperatūru. >>> *Iestatiet cepeškrāsni noteiktai gatavošanas funkcijai un/vai temperatūrai.*
- Modeļos, kas aprīkoti ar taimeru, taimeris netiek noregulēts. >>> *Pielāgojiet laiku.*
- Strāvas padeve tiek pārtraukta. >>> *Pārbaudiet, vai ir strāvas padeve. Pārbaudiet drošinātājus drošinātāju kārbā. Ja nepieciešams, nomainiet vai atiestatiet drošinātājus.*

(Modeļos ar taimeru) Pulksteņa displejs mirgo vai pulksteņa simbols ir ieslēgts.

- Radies iepriekšējs strāvas pārtraukums. >>> *Pielāgojiet izstrādājuma laiku/slēdzi un atkal to ieslēdziet.*

