

beko

Vstavaná rúra

Používateľská príručka



BBIS12300XDE

385440813_5/ SK/ R.AI/ 31. 10. 2023 11:10
7754886709



Vitajte!

Vážení zákazníci,

Ďakujeme, že ste si vybrali produkt Beko. Chceme, aby váš produkt vyrobený s vysokou kvalitou a technológiou ponúkal najlepšiu efektívitu. Pred použitím produktu si preto pozorne prečítajte tento návod a a všetku dodanú dokumentáciu.

Majte na pamäti všetky informácie a upozornenia uvedené v návode na použitie. Týmto spôsobom budete chrániť seba a svoj výrobok pred možnými nebezpečenstvami.

Uschovajte si tento návod na obsluhu. Ak produkt posuniete niekomu inému, odovzdajte s ním aj návod na obsluhu. Záručné podmienky, použitie a spôsoby riešenia problémov pre váš produkt sú uvedené v tejto príručke.

Symbody a ich popis v návode na obsluhu:



Nebezpečenstvo, ktoré môže mať za následok smrť alebo zranenie.



Dôležité informácie alebo užitočné tipy na používanie.



Prečítajte si návod na obsluhu.



Výstraha pred horúcim povrchom.

**UPOZOR-
NENIE**

Nebezpečenstvo, ktoré môže mať za následok materiálne poškodenie produktu alebo životné prostredie.

Arçelik A.Ş.

Karaağaç caddesi No:2-6
34445 Sütlüce/Istanbul/TURKEY

Made in TURKEY

Obsah

1 Bezpečnostné pokyny	4
1.1 Zamýšľané použitie	4
1.2 Bezpečnosť detí, zraniteľných osôb a domácich zvierat	4
1.3 Elektrická bezpečnosť	5
1.4 Bezpečnosť dopravy	7
1.5 Bezpečnosť pri inštalácii	7
1.6 Bezpečnosť používania	8
1.7 Upozornenia týkajúce sa teploty	9
1.8 Používanie príslušenstva	9
1.9 Bezpečnosť varenia	9
1.10 Parný systém	10
1.11 Bezpečnosť údržby a čistenia	11
2 Pokyny na ochranu životného prostredia	12
2.1 Smernica o odpadoch	12
2.1.1 Súlad so smernicou WEEE a Odstránenie odpadov výrobku	12
2.2 Informácie o balení	12
2.3 Odporúčania pre úsporu energie	12
3 Váš produkt	13
3.1 Predstavenie výrobku	13
3.2 Úvod a používanie ovládacieho panela výrobku	13
3.2.1 Ovládací panel	14
3.2.2 Predstavenie ovládacieho panela rúry	14
3.3 Prevádzkové funkcie rúry	14
3.4 Príslušenstvo k produktu	15
3.5 Používanie príslušenstva produktu	16
3.6 Technické špecifikácie	19
4 Prvé uvedenie do prevádzky	20
4.1 Prvé nastavenie časovača	20
4.2 Prvé čistenie	20
5 Používanie rúry	21
5.1 Všeobecné informácie o používaní rúry	21
5.2 Prevádzka Riadiacej jednotky rúry	21
5.3 Varenie za pomoci pary	23
5.4 Nastavenia	24
6 Všeobecné informácie o pečení	25
6.1 Všeobecné upozornenia týkajúce sa pečenia v rúre	26

6.1.1 Pečivo a potraviny v rúre	26
6.1.2 Mäso, ryby a hydina	29
6.1.3 Grilovanie	30
6.1.4 Varenie za pomoci pary	31
6.1.5 Testovanie potravín	32
7 Údržba a čistenie	33
7.1 Všeobecné informácie o čistení	33
7.2 Čistiace príslušenstvo	35
7.3 Čistenie ovládacieho panela	35
7.4 Čistenie vnútra rúry (priestoru na pečenie)	35
7.5 Easy Steam čistenie	36
7.6 Čistenie dvierok rúry	37
7.7 Odstránenie vnútorného skla dverí rúry	37
7.8 Čistenie lampy rúry	38
8 Riešenie problémov	39

1 Bezpečnostné pokyny

- Táto časť obsahuje bezpečnostné pokyny potrebné pre zabránenie nebezpečenstvu zranení osôb alebo vecných škôd.
- Ak výrobok odovzdáte inej osobe na osobné použitie alebo účely použitia z druhej ruky, je potrebné poskytnúť aj návod na použitie, štítky výrobkov a ďalšie relevantné dokumenty a diely.
- Naša spoločnosť nezodpovedá za škody, ktoré môžu vzniknúť v prípade nedodržania týchto pokynov.
- Nedodržanie týchto pokynov má za následok stratu záruky.
- Inštalačné a opravárenské práce nechajte vždy vykonať u výrobcu, autorizovaného servisu alebo osoby, ktorú určí dovozca.
- Používajte iba originálne náhradné diely a príslušenstvo.
- Neopravujte ani nevymieňajte žiadnu súčasť produktu, pokiaľ to nie je jasne uvedené v používateľskej príručke.
- Nevykonávajte na produkte technické úpravy.

1.1 Zamýšľané použitie

- Tento výrobok je navrhnutý na použitie v domácnosti. Nie je vhodný pre komerčné použitie.
- Nepoužívajte výrobok v záhradách, na balkónoch alebo v iných vonkajších priestoroch. Tento výrobok je určený na použitie v domácnostiach a v kuchyniach pre zamestnancov obchodov, kancelárií a iných pracovných priestorov.
- Tento spotrebič je určený na použitie do maximálnej výšky 2500 metrov nad morom.
- **VÝSTRAHA:** Tento výrobok sa smie používať len na varenie. Nesmie sa používať na iné účely, napríklad na vykurovanie miestnosti.
- Rúru možno používať na rozmrazovanie, pečenie, vyprážanie a grilovanie potravín.
- Tento výrobok sa nesmie používať na ohrev tanierov, sušenie zavesených uterákov alebo oblečenia na rukoväť.

1.2 Bezpečnosť detí, zraniteľných osôb a domácich zvierat

- Tento produkt môžu používať deti vo veku 8 rokov a staršie, a ľudia, ktorí nemajú dostatočne vyvinuté fyzické, zmyslové

- alebo mentálne zručnosti, alebo ktorí nemajú dostatok skúseností a znalostí, pokiaľ sú pod dozorom alebo sú vyškolení o bezpečnom používaní a rizikách produktu.
- Deti sa s výrobkom nesmú hrať. Čistenie a používateľskú údržbu nesmú vykonávať deti, pokiaľ nie sú pod dohľadom.
- Tento výrobok by nemali používať osoby s obmedzenými fyzickými, zmyslovými alebo duševnými schopnosťami (vrátane detí), pokiaľ nie sú pod dohľadom alebo neobdržali potrebné pokyny.
- Deti musia byť pod dozorom, aby sa nehrali s týmto prístrojom.
- Elektrické spotrebiče sú nebezpečné pre deti a domáce zvieratá. Deti a domáce zvieratá sa nesmú s výrobkom hrať, šplhať sa na ne alebo vliezť do nich.
- Neumiestňujte na produkt žiadne predmety, na ktoré by mohli deti dosiahnuť.
- **VÝSTRAHA:** Počas používania sú prístupné povrchy výrobku horúce. Držte deti mimo dosahu výrobku.
- Udržujte obalový materiál mimo dosahu detí. Hrozí nebezpečenstvo poranenia a udusenía.

- Keď sú dvere otvorené, na dvere neumiestňujte žiadne ťažké predmety ani nechajte deti na nich sedieť. Môžete spôsobiť prevrátenie rúry alebo poškodenie závesov dvierok.
- Pred vyradením opotrebovaných a nepoužiteľných výrobkov:
 1. Odpojte sieťovú zástrčku a vyberte ju zo zásuvky.
 2. Odstrihnite napájací kábel a odpojte ho spolu so zástrčkou od výrobku.
 3. Prijmite preventívne opatrenia, aby ste zabránili prístupu detí do výrobku.
 4. Nedovoľte deťom, aby sa hrali s výrobkom, keď je v režime nečinnosti.



1.3 Elektrická bezpečnosť

- Výrobok zapojte do uzemnenej zásuvky chránenej poistkou, ktorá zodpovedá hodnotám prúdu uvedeným na typovom štítku. Uzemňovaciu inštaláciu nechajte vykonať kvalifikovaným elektrikárom. Výrobok nepoužívajte bez uzemnenia v súlade s miestnymi/národnými predpismi.
- Zástrčka alebo elektrická prípojka spotrebiča musí byť na ľahko prístupnom mieste. Ak to nie je možné, na elektric-

- kej inštalácii, ku ktorej je výrobok pripojený, musí byť mechanizmus (poistka, vypínač, kľúčový spínač atď.) v súlade s elektrickými predpismi a oddeľujúci všetky póly od siete.
- Pred opravou, údržbou a čistením odpojte výrobok zo siete alebo vypnite poistku.
 - Výrobok zapojte do zásuvky, ktorá spĺňa hodnoty napätia a frekvencie uvedené na typovom štítku.
 - (Ak váš produkt nemá kábel), použite iba prepojovací kábel popísaný v časti „Technické špecifikácie“.
 - Napájací kábel nestláčajte pod a za produkt. Na napájací kábel nekladte ťažké predmety. Napájací kábel sa nesmie ohýbať, drviť a nesmie prísť do kontaktu so žiadnym zdrojom tepla.
 - Dbajte na to, aby sa napájací kábel nezasekol pri ukladaní výrobku na miesto po montáži alebo čistení.
 - Zadný povrch rúry sa počas používania zohrieva. Napájacie káble sa nesmú dotýkať zadného povrchu výrobku. V opačnom prípade by sa mohol poškodiť.
 - Nezasekávajte elektrické káble do dvierok rúry a neprechádzajte nimi cez horúce povrchy. V opačnom prípade sa môže izolácia káblov roztaviť a spôsobiť požiar v dôsledku skratu.
 - Používajte iba originálne káble. Nepoužívajte prestrihnuté alebo poškodené káble.
 - Na prevádzku výrobku nepoužívajte predlžovací kábel ani viacnásobnú zástrčku.
 - V prípadoch, keď je potrebné použiť konvertorový adaptér (pre typ zástrčky), kontaktujte autorizované servisné stredisko alebo dovozcu.
 - Ak je dĺžka elektrického vedenia nedostatočná, obráťte sa na dovozcu alebo autorizované servisné stredisko.
 - Prenosné zdroje energie alebo viacnásobné zástrčky sa môžu prehriať a vznietiť. Viaceré zástrčky a prenosné zdroje energie držte mimo dosahu výrobku.
 - Ak je napájací kábel poškodený, musí ho vymeniť výrobca, autorizovaný servis alebo osoba, ktorú určí spoločnosť dovozcu, aby sa zabránilo možnému nebezpečenstvu.
 - **VÝSTRAHA:** Pred výmenou lampy rúry sa uistite, že ste výrobok odpojili od elektrickej siete, aby ste predišli riziku úrazu elektrickým prúdom. Vý-

robok odpojte zo zásuvky alebo vypnite poistku z poisťkovej skrinky.

Ak má váš výrobok napájací kábel a zástrčku:

- Nikdy nezasúvajte zástrčku výrobku do zlomenej, uvoľnenej alebo nefunkčnej zásuvky. Skontrolujte, či je zástrčka úplne zasunutá do zásuvky. V opačnom prípade sa môžu spoje prehriať a spôsobiť požiar.
- Zariadenie nezasúvajte do zástrčiek, ktoré sú mastné, nečisté alebo potenciálne vystavené pôsobeniu vody (napríklad v blízkosti pracovnej dosky, z ktorej môže uniknúť voda). V opačnom prípade hrozí riziko skratu a úrazu elektrickým prúdom.
- Nikdy sa nedotýkajte zástrčky mokrými rukami!
- Zástrčku vytiahnite zo zásuvky pomocou tela zástrčky, a nie samotného kábla.

1.4 Bezpečnosť dopravy

- Pred prepravou výrobku odpojte výrobok od elektrickej siete.
- Produkt je ťažký, musia ho prenášať minimálne dvaja ľudia.
- Nepoužívajte dvierka a/alebo rukoväť na prepravu alebo premiestňovanie produktu.

- Na spotrebič neodkladajte žiadne predmety. Spotrebič prenášajte vo zvislej polohe.
- Výrobok sa nesmie prepravovať, ak je v ňom voda. Pred prepravou sa uistite, že sa vo výrobku nenachádza voda.
- Keď potrebujete produkt prepraviť, zabaľte ho do bublinkovej fólie alebo hrubého kartónu a pevne ho prilepte. Pevne zaistite pohyblivé časti výrobku, aby ste zabránili ich poškodeniu.
- Pred inštaláciou výrobku skontrolujte, či výrobok nie je po preprave poškodený. V prípade poškodenia kontaktujte dovozcu alebo autorizované servisné stredisko.

1.5 Bezpečnosť pri inštalácii

- Pred začatím inštalácie odpojte elektrické vedenie, ku ktorému bude výrobok pripojený, od napätia vypnutím poistky.
- Počas prepravy a inštalácie vždy noste ochranné rukavice. V opačnom prípade hrozí nebezpečenstvo poranenia o ostré hrany!
- Pred inštaláciou výrobku skontrolujte, či nie je poškodený. Ak je spotrebič poškodený, neinštalujte ho.

- Na zakrytie interiéru inštalovaného nábytku nepoužívajte žiadne tepelnoizolačné materiály.
- V priestore, kde je výrobok nainštalovaný, sa nesmie nachádzať priame slnečné svetlo a zdroje tepla, ako sú elektrické alebo plynové ohrievače.
- Okolie všetkých ventilačných kanálov výrobku udržiavajte otvorené.
- Aby sa zabránilo prehriatiu, inštaláciu výrobku nevykonávajte za dekoratívnymi krytmi.
- V prípadoch, keď sa za určeným miestom inštalácie výrobku nachádza plynová hadica/potrubie alebo plastové vodovodné potrubie, je nevyhnutné zabezpečiť, aby nedošlo ku kontaktu výrobku s týmito inžinierskymi sieťami. V opačnom prípade môže dôjsť k rozdrveniu hadice/rúrky.
- Ak sa za miestom, kde bude výrobok nainštalovaný, nachádza zásuvka, je potrebné zabezpečiť, aby sa výrobok nedostal do kontaktu so zásuvkou ani so zástrčkou zapojenou do zásuvky.
- Ak nebudete výrobok dlhší čas používať, odpojte ho zo zásuvky alebo vypnite prúd z poisťkovej skrinky.
- Nepoužívajte výrobok, ak sa počas používania pokazí alebo poškodí. Odpojte výrobok od elektrickej energie. Kontaktujte dovozcu alebo autorizované servisné stredisko.
- Výrobok nepoužívajte, ak je sklo predných dvierok odstránené alebo prasknuté. V opačnom prípade hrozí riziko poranenia a poškodenia životného prostredia.
- Na spotrebič v žiadnom prípade nestúpajte.
- Výrobok nikdy nepoužívajte, ak je váš úsudok alebo koordinácia zhoršená v dôsledku požitia alkoholu a/alebo drog.
- V priestore varenia a v jeho okolí sa nesmú nachádzať horľavé predmety. V opačnom prípade môže dôjsť k požiaru.
- Rukoväť rúry nie je sušič uterákov. Pri používaní výrobku nezavesujte na rukoväť uteráky, rukavice ani podobné textílie.
- Závesy dvierok výrobku sa pri otváraní a zatváraní dvierok pohybujú a môžu sa zaseknúť. Pri otváraní/zatváraní dvierok nedržte časť s pántmi.

1.6 Bezpečnosť používania

- Zabezpečte, aby bol výrobok po každom použití vypnutý.

1.7 Upozornenia týkajúce sa teploty

- **VÝSTRAHA:** Keď sa výrobok používa, výrobok a jeho prístupné časti sú horúce. Dbajte na to, aby ste sa nedotýkali výrobku a vykurovacích telies. Deti mladšie ako 8 rokov by sa mali držať ďalej od výrobku, pokiaľ nie sú pod nepretržitým dohľadom.
- Do blízkosti výrobku neumiestňujte horľavé/výbušné materiály, pretože povrchy budú počas prevádzky horúce.
- Pri otváraní dvierok rúry počas pečenia alebo na jeho konci dodržiavajte odstup. Para vás môže popáliť na rukách, tvári a/alebo očiach.
- Počas prevádzky je výrobok horúci. Dbajte na to, aby ste sa nedotýkali horúcich častí, vnútra rúry a vykurovacích telies.
- Pri manipulácii s výrobkom vždy používajte žiaruvzdorné rukavice.

1.8 Používanie príslušenstva

- Je dôležité, aby boli drôtený rošt a plech správne umiestnené na drôtených policiach. Podrobné informácie nájdete v časti "**Používanie príslušenstva**".

- Po úplnom zasunutí príslušenstva do priestoru na pečenie zatvorte dvierka rúry, inak môže dôjsť k nárazu do skla dvierok a jeho poškodeniu.

1.9 Bezpečnosť varenia

- Pri používaní alkoholických nápojov v pokrmoch buďte opatrní. Alkohol sa pri vysokých teplotách odparuje a môže spôsobiť požiar, pretože sa môže vznietiť pri kontakte s horúcimi povrchmi.
- Zvyšky potravín v priestore na varenie, ako je olej, sa môžu vznietiť. Tieto zvyšky pred varením vyčistite.
- Nebezpečenstvo otravy jedlom: Nenechávajte jedlo v rúre dlhšie ako 1 hodinu pred alebo po varení. V opačnom prípade môže spôsobiť otravu jedlom alebo ochorenia.
- Neohrievajte uzavreté plechovky a sklenené nádoby v rúre. Tlak, ktorý by sa v plechovke/poháre vytvoril, by mohol spôsobiť jej prasknutie.
- Plechy na pečenie, riady alebo hliníkovú fóliu neumiestňujte priamo na dno rúry. Naakumulované teplo by mohlo poškodiť dno rúry.

Pri používaní masného pergamenového papiera alebo podobných materiálov dbajte na nasledujúce opatrenia:

- Vložte masný papier do kuchynského riadu alebo na príslušenstvo rúry (plech, drôtený rošt atď.) s jedlom a vložte ho do predhriatej rúry.
- Aby ste predišli riziku dotyku s ohrevnými telesami rúry a zablokovaníu prúdenia horúceho vzduchu, odstráňte všetky prebytočné časti masného papiera, ktoré visia z príslušenstva alebo nádob. Nepoužívajte masný papier pri teplotách rúry vyšších, ako je maximálna teplota použitia uvedená výrobcom. Nikdy neumiestňujte masný papier na dno rúry.
- Počas predhrievania ho neumiestňujte na hornú časť príslušenstva.
- Vždy ho pritlačte tanierom alebo podobným predmetom, aby ste zabránili rozlietavaniu materiálu v dôsledku cirkulácie vzduchu v rúre.
- Zakryte len potrebnú plochu vo vnútri podnosu.
- Po každom použití je potrebné podnos vyčistiť a vymeniť v ňom použitý masný papier alebo podobné materiály. V opačnom prípade môžu kvapa-

liny kvapkajúce na podnos spôsobiť dymenie alebo dokonca vznietiť plamene.

- Pri otvorení veka výrobku sa vytvára prúd vzduchu. Papier odolný voči masnote sa môže dostať do kontaktu s vykurovacími telesami a vznietiť sa.
- Pri použití grilovacieho roštu na vyprážanie by sa mal na spodný rošt umiestniť podnos. V opačnom prípade môže olej z jedla a iné zložky, ktoré kvapkajú na dno rúry, vytvárať silný dym a viesť k vzniku plameňov.
- Počas grilovania zatvorte dvierka rúry. Horúce povrchy môžu spôsobiť popáleniny!
- Potraviny nevhodné na grilovanie predstavujú nebezpečenstvo požiaru. Grilujte len potraviny, ktoré sú vhodné na silný oheň z grilu. Potraviny neumiestňujte príliš ďaleko do zadnej časti grilu. Ide o najhorúcejšiu oblasť a masné potraviny sa môžu vznietiť.

1.10 Parný systém

- Pri varení s parou môže otvorenie dvierok spôsobiť únik pary a spôsobiť popáleniny. Pri otváraní dvierok buďte opatrní.
- Ak v rúre po varení pomocou pary zostane vlhkosť, môže to spôsobiť koróziu. Po varení

nechajte rúru vyschnúť. V rúre neskladujte počas dlhej doby mokré potraviny.

- Pri vyberaní jedla po príprave v pare môže z príslušenstva vytekať horúca tekutina, buďte opatrní.
- Pri varení v pare sa odporúča pridať toľko vody, koľko je uvedené v tabuľke na varenie.
- Nepoužívajte destilovanú ani filtrovanú vodu. Používajte len hotovú vodu. Nepoužívajte namiesto vody horľavé, alkoholické alebo pevné časticové roztoky.
- Počas varenia nepoužívajte príslušenstvo, ktoré môže korodovať z pary.
- Pri vyberaní alebo umiestňovaní nádržky na vodu dávajte pozor, aby ste nevyliali vodu na povrch rúry alebo na nechcené povrchy.



1.11 Bezpečnosť údržby a čistenia

- Pred čistením produktu počkajte, kým vychladne. Horúce povrchy môžu spôsobiť popáleniny!
- Neumývajte výrobok striekaním alebo polievaním vodou na neho! Nebezpečenstvo úrazu elektrickým prúdom!
- Na čistenie výrobku nepoužívajte parné čističe, pretože to môže spôsobiť úraz elektrickým prúdom.
- Na čistenie skla predných dvierok rúry nepoužívajte drsné abrazívne čistiace prostriedky, kovové škrabky, drôtenú vlnu ani bieliace materiály. Tieto materiály môžu spôsobiť poškrabanie a rozbitie sklenených povrchov.
- Po každom varení pomocou pary by mala byť vypustená zvyšná voda z nádržky na vodu a nádržka na vodu vyčistená. Použitie vody, ktorá zostala v komore pri ďalšom varení, spôsobuje problémy z hľadiska hygieny.

2 Pokyny na ochranu životného prostredia

2.1 Smernica o odpadoch

2.1.1 Súlad so smernicou WEEE a Odstránenie odpadov výrobku

Tento výrobok spĺňa požiadavky smernice WEEE EU (2012/19/EU). Tento výrobok je označený klasifikačným symbolom pre odpad z elektrických a elektronických zariadení (WEEE).



Tento výrobok bol vyrobený z vysoko kvalitných materiálov a komponentov, ktoré sa môžu opätovne použiť a sú vhodné pre recykláciu. Z toho dôvodu, na konci svojej životnosti

spotrebič nevyhadzujte spolu s bežnými domácimi a inými odpadmi. Odneste ho do zberného centra pre recykláciu elektrických a elektronických zariadení. O informácie o týchto zberných miestach môžete požiadať miestnu správu. Správna likvidácia spotrebiča pomáha predchádzať negatívnym vplyvom na životné prostredie a ľudské zdravie.

Súlad so smernicou RoHS:

Výrobok, ktorý ste si zakúpili, je v súlade so smernicou EU RoHS (2011/65/EÚ). Neobsahuje škodlivé a zakázané látky uvedené v smernici.

2.2 Informácie o balení

Obalové materiály výrobku sú vyrobené z recyklovateľných materiálov v súlade s našimi národnými predpismi o životnom prostredí. Nelikvidujte odpad z obalov spolu s

domovým alebo iným odpadom, odneste ho na zberné miesta obalového materiálu určené miestnymi úradmi.

2.3 Odporúčania pre úsporu energie

V súlade s nariadením EÚ 66/2014 informácie o energetickej účinnosti nájdete na potvrdení o kúpe výrobku, ktoré sa dodáva spolu s výrobkom.

Nasledujúce odporúčania vám pomôžu používať výrobok ekologickým a energeticky úsporným spôsobom:

- Pred pečením rozmrazte zmrazené potraviny.
- V rúre používajte tmavé alebo smaltované nádoby, ktoré lepšie prenášajú teplo.
- Ak je to uvedené v recepte alebo návode na použitie, vždy predhrievajte. Počas pečenia neotvárajte často dvierka rúry.
- Pri dlhšom pečení vypnite výrobok 5 až 10 minút pred koncom pečenia. Využitím zvyškového tepla môžete ušetriť až 20 % elektrickej energie.
- Snažte sa v rúre piecť viac ako jeden pokrm naraz. Môžete piecť súčasne umiestnením dvoch panvíc na drôtený stojan. Okrem toho, ak budete pripravovať jedlá jedno po druhom, ušetríte energiu, pretože rúra nestratí teplo.
- Pri pečení v prevádzkovej funkcii "Ekologické ohrievanie ventilátorom" neotvárajte dvierka rúry. Ak dvierka neotvoríte, vnútorná teplota sa v prevádzkovej funkcii "Ekologické ohrievanie ventilátorom" optimalizuje na úsporu energie a táto teplota sa môže líšiť od teploty zobrazenej na displeji.

3 Váš produkt

3.1 Predstavenie výrobku

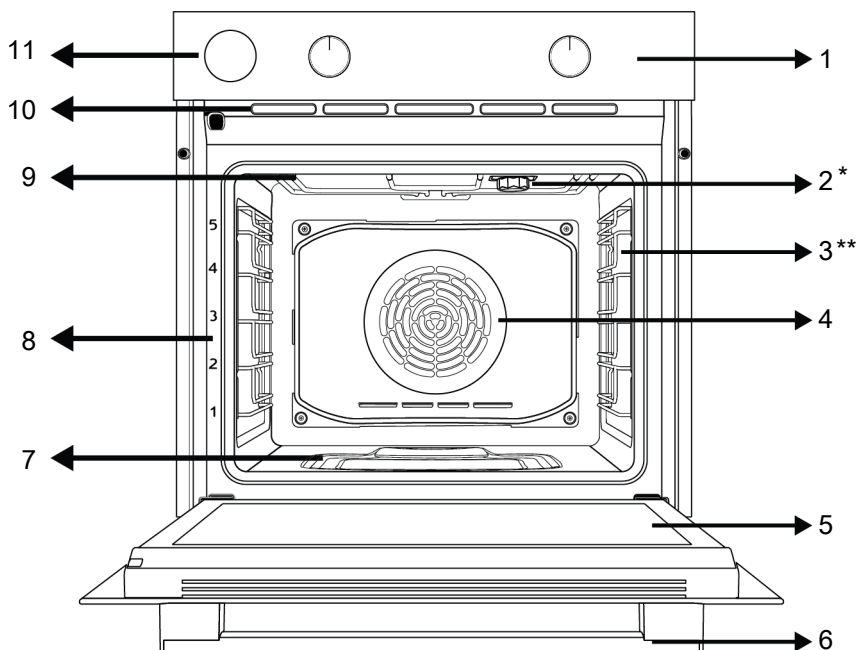

1 Ovládací panel

3 Drôtené police

5 Dvere

7 Nádržka s vodou na varenie s asistenciou pary

9 Horný ohrievač

11 Nádrž na vodu

2 Svetidlo

4 Motor ventilátora (za oceľovou doskou)

6 Rukoväť

8 Polohy políc

10 Ventilačné otvory

3.2 Úvod a používanie ovládacieho panela výrobku

V tejto časti nájdete prehľad a základné spôsoby použitia ovládacieho panela výrobku. V závislosti od typu výrobku sa môžu vyskytnúť rozdiely v obrázkoch a niektorých funkciách.

3.2.1 Ovládací panel

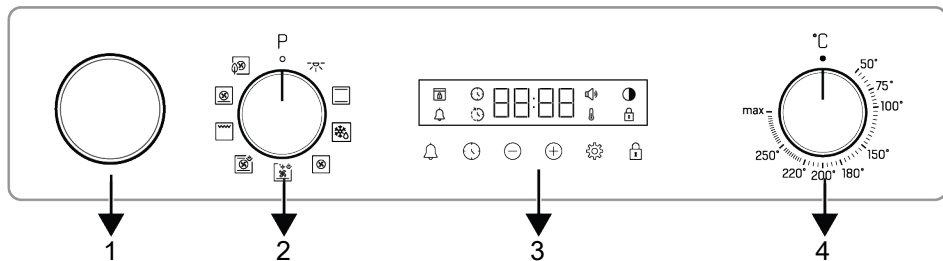

1 Nádrž na vodu

3 Časovač

2 Gombík voľby funkcií

4 Ovládač voľby teploty

Ak sú na ovládaní vášho výrobku gombíky, v niektorých modeloch môže byť tento/tieto gombík/y tak, že po stlačení vyjdú von (zátláčné gombíky). Ak chcete vykonať nastavenia pomocou týchto gombíkov, najskôr príslušný gombík zatlačte a potom ho vytiahnite. Po vykonaní nastavenia ho opäť zatlačte a gombík vymeňte.

3.2.2 Predstavenie ovládacieho panela rúry

Gombík na výber funkcií

Ovládacie funkcie rúry môžete zvoliť pomocou gombíka na výber funkcií. Vyberte otočením doľava/doprava zo zatvorenej (hornej) polohy.

Ovládač teploty

Otočným gombíkom teploty môžete zvoliť teplotu, ktorú chcete variť. Otáčaním v smere hodinových ručičiek zo zatvorenej (hornej) polohy vyberte.

Indikátor vnútornej teploty rúry

Teplotu vo vnútri rúry môžete pochopiť podľa symbolu teploty na displeji časovača. Symbol teploty sa zobrazí na displeji pri spustení varenia a symbol teploty zmizne, keď spotrebič dosiahne nastavenú teplotu. Keď teplota vo vnútri rúry klesne pod nastavenú teplotu, symbol teploty sa znova zobrazí.

Časovač

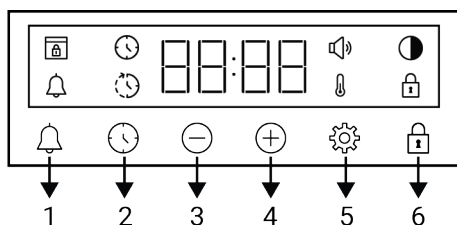

1 Tlačidlo alarmu

2 Tlačidlo nastavenia času

3 Tlačidlo zníženia

4 Tlačidlo zvýšenia

5 Tlačidlo nastavenia

6 Tlačidlo uzatvorenia tlačidiel

Symboly na displeji

: Symbol času pečenia

: Symbol času ukončenia pečenia *

: Symbol alarmu

: Symbol jasu

: Rozsvieti sa Symbol Uzavretia tlačidiel

: Symbol teploty

: Symbol úrovne hlasitosti









: Symbol zámku dverí *

*Líši sa v závislosti od modelu produktu. *Nemusí byť k dispozícii vo vašom produkte.

3.3 Prevádzkové funkcie rúry

Na tabuľke funkcií sú uvedené prevádzkové funkcie, ktoré môžete vo vašej rúre používať, a najvyššia a najnižšia teplota, ktorú

možno pre tieto funkcie nastaviť. Tu uvedené poradie prevádzkových funkcií sa môže líšiť od usporiadania na vašom výrobku.

Symbol funkcie	Popis funkcie	Teplotný rozsah (°C)	Popis a použitie
	Žiarovka v rúre	-	V rúre nefunguje žiadne vykurovacie teleso. Rozsvieti sa len kontrolka rúry.
	Prevádzka s ventilátorom	-	Rúra nie je vyhriata. Funguje len ventilátor (na zadnej stene). Mrazené potraviny s granulami sa pomaly rozmrazujú pri izbovej teplote, varené potraviny sa ochladzujú. Čas potrebný na rozmrazenie celého kusu mäsa je dlhší ako v prípade potravín so zrnami.
	Horné a spodné ohrievanie	*	Jedlo sa ohrieva zhora aj zdola súčasne. Vhodné na koláče, zákusky alebo torty a dusené jedlá vo formách na pečenie. Pečenie sa vykonáva s jedným plechom.
	Spodné ohrievanie pomocou ventilátora	*	Horúci vzduch ohrievaný dolným ohrievačom sa pomocou ventilátora rovnomerne a rýchlo rozvádza po celej rúre. Pečenie sa vykonáva s jedným plechom. Túto funkciu používajte aj na jednoduché čistenie parou.
	Ohrievanie ventilátorom	*	Horúci vzduch ohrievaný ventilátorovým ohrievačom sa pomocou ventilátora rovnomerne a rýchlo rozvádza po celej rúre. Je vhodný na pečenie na viacerých plechoch na rôznych úrovniach políc.
	Ekologické ohrievanie ventilátorom	*	Vďaka rýchlo distribuovanému vzduchu pomocou tejto funkcie môžete plytké alebo bezolejové vyprážanie. Podrobné informácie nájdete v časti „“.
	Funkcia „pizza“	*	Funguje spodný ohrev a ohrev ventilátorom. Je vhodný na prípravu pizze.
	Funkcia „3D“	*	Pracujú funkcie horného ohrevu, dolného ohrevu a ohrevu s ventilátorom. Každá strana pripravovaného jedla sa pripravuje rovnako a rýchlo. Pečenie sa vykonáva s jedným plechom. Túto funkciu používajte aj pri varení v pare.
	Grilovanie naplno	*	Funguje veľký gril na strope rúry. Je vhodný na grilovanie vo veľkom množstve.

* Váš výrobok funguje v teplotnom rozsahu uvedenom na gombíku teploty.

3.4 Príslušenstvo k produktu

Vo vašom výrobku sa nachádza rôzne príslušenstvo. V tejto časti je k dispozícii popis príslušenstva a popis správneho použitia. Dodávané príslušenstvo sa líši v závislosti od modelu produktu. Všetko príslušenstvo opísané v používateľskej príručke nemusí byť pre váš produkt dostupné.

 Zásobníky vo vnútri vášho spotrebiča sa môžu vplyvom tepla deformovať. Nemá to žiadny vplyv na funkčnosť. Deformácia zmizne, keď sa zásobník ochladí.

Štandardný plech

Používa sa na pečivo, mrazené potraviny a vyprážanie veľkých kusov.

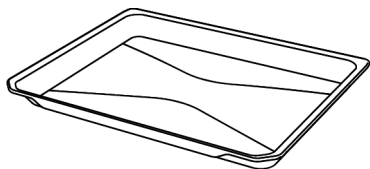

Plech na pečivo

Používa sa na pečivo, ako sú sušienky a keksy.

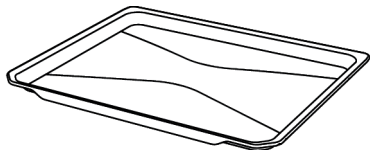

Drôtené mreže

Používa sa na vyprážanie alebo umiestnenie potravín určených na pečenie, vyprážanie a dusenie na požadovanú poličku.

Pri modeloch s drôtenými policami :

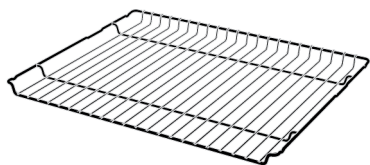

Pri modeloch bez drôtených políc :

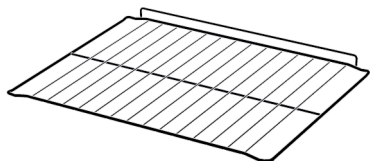

3.5 Používanie príslušenstva produktu

Poličky na pečenie

V priestore na pečenie sú 5 úrovní polohy políc. Poradie políc môžete vidieť aj na číslach na prednom ráme rúry.

Pri modeloch s drôtenými policami :

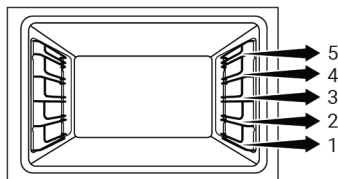

Pri modeloch bez drôtených políc :

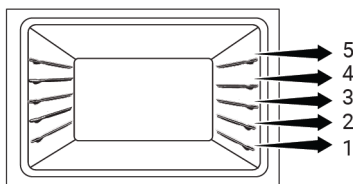

Umiestnenie drôteného grilu na varné police

Pri modeloch s drôtenými policami :

Je veľmi dôležité správne umiestniť drôtený gril na drôtené bočné police. Pri umiestňovaní drôteného grilu na požadovanú policu musí byť otvorená časť na prednej strane. Pre lepšie varenie musí byť drôtený gril zaistený na doraz drôtenej police. Nesmie prechádzať cez bod zastavenia a dotýkať sa zadnej steny rúry.

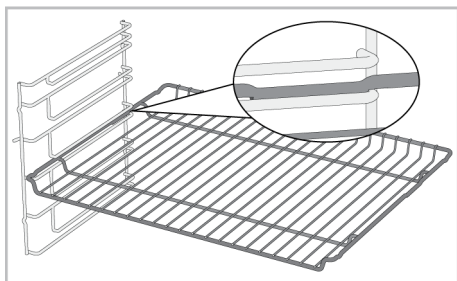

Pri modeloch bez drôtených políc :

Je veľmi dôležité správne umiestniť drôtený gril na bočné police. Drôtený rošt má pri umiestnení na policu jeden smer. Pri umiestňovaní drôteného grilu na požadovanú policu musí byť otvorená časť na prednej strane.

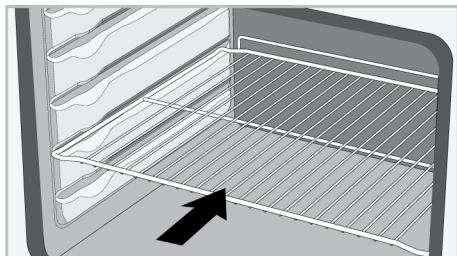

Umiestnenie plechu na varné police

Pri modeloch s drôtenými policami :

Rozhodujúce je tiež správne umiestnenie plechov na drôtené bočné police. Pri umiestňovaní podnosu na požadovanú policu musí byť jeho strana určená na držanie vpredu. Na lepšie varenie musí byť podnos zaistený na dorazovej zásuvke na drôtenej polici. Nesmie prechádzať cez zásuvky zastavenia a dotýkať sa zadnej steny rúry.

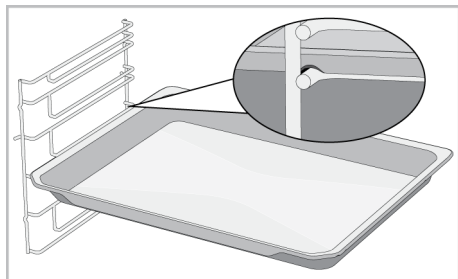

Pri modeloch bez drôtených políc :

Rozhodujúce je tiež správne umiestnenie plechov na bočné police. Plech má pri umiestňovaní na policu jeden smer. Pri umiestňovaní podnosu na požadovanú policu musí byť jeho strana určená na držanie vpredu.

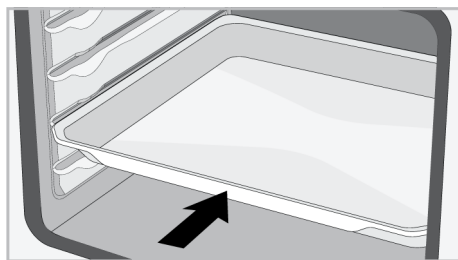

Zastavovacia funkcia drôteného roštu

K dispozícii je funkcia zastavenia, ktorá zabraňuje vyklopeniu drôteného roštu z drôtenej police. Vďaka tejto funkcii môžete ľahko a bezpečne vybrať jedlo. Počas vyberania drôteného grilu ho môžete ťahať dopredu, kým nedosiahne bod zastavenia. Ak ho chcete úplne vybrať, musíte prejsť cez tento bod.

Pri modeloch s drôtenými policami :

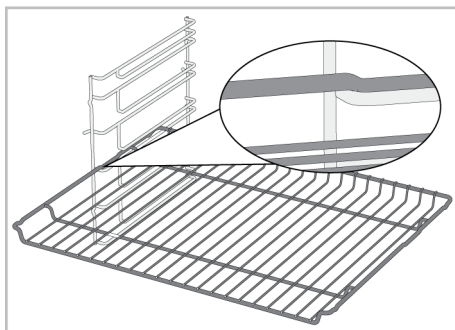

Pri modeloch bez drôtených políc :

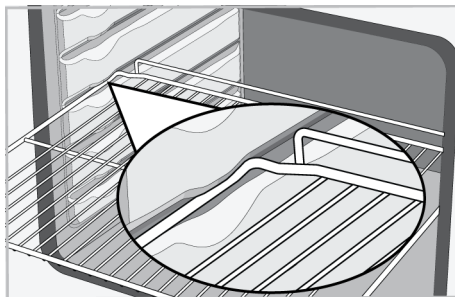

Funkcia zastavenia plechu - Pri modeloch s drôtenými policami

K dispozícii je aj funkcia zastavenia, ktorá zabraňuje vyklopeniu podnosu z drôtenej police. Počas vyberania lechu ho uvoľnite zo zadnej zarážky a ťahajte ho k sebe, kým nedosiahne prednú stranu. Ak chcete zásobník úplne vybrať, musíte prejsť cez túto zastavovaciu zásuvku.

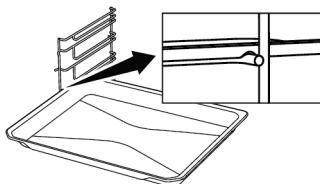

Správne umiestnenie drôteného roštu a plechu na teleskopických lištách - Modely s drôtenými policami a teleskopické modely

Vďaka teleskopickým koľajniciam možno podnosy alebo drôtenú mriežku ľahko inštalovať a vyberať. Pri používaní vaničiek a drôtených mriežok s teleskopickou koľajni-

cou treba dbať na to, aby sa kolíky na prednej a zadnej strane teleskopických koľajníc opierali o okraje mriežky a vaničky (znázornené na obrázku).

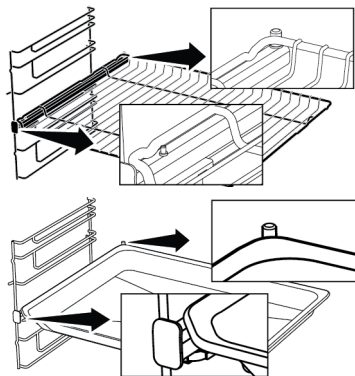

3.6 Technické špecifikácie

Všeobecné špecifikácie	
Vonkajšie rozmery produktu (výška/šírka/hĺbka) (mm)	595 /594 /567
Inštaláčnne rozmery rúry (výška / šírka / hĺbka) (mm)	590-600 /560 /min. 550
Napätie/Frekvencia	220-240 V ~; 50 Hz
Použitý typ a prierez kábla/vhodný na použitie vo výrobku	min. H05VV-FG 3 x 1,5 mm ²
Celková spotreba energie (kW)	3,3
Typ rúry	Multifunkčná rúra

Základné údaje: Informácie na energetickom štítku elektrických rúr domáceho typu sú uvedené v súlade s normou EN 60350-1 / IEC 60350-1. Hodnoty sa určujú vo funkciách Horné a spodné ohrievanie alebo (ak je prítomná) Spodné / horné ohrievanie pomocou ventilátora so štandardným zaťažením.

Trieda energetickej účinnosti sa určuje v súlade s nasledujúcou prioritizáciou v závislosti od toho, či príslušné funkcie na výrobku existujú alebo nie. 1-Ekologické ohrievanie ventilátorom , 2-Ohrievanie ventilátorom , 3-Slabé grilovanie pomocou ventilátora , 4-Horné a spodné ohrievanie.



Technické špecifikácie sa môžu zmeniť bez predchádzajúceho upozornenia, s cieľom zlepšiť kvalitu produktu.



Obrázky v tejto príručke sú schematické a nemusia sa presne zhodovať s vaším produktom.



Hodnoty uvedené na etiketách výrobkov alebo v sprievodnej dokumentácii boli získané v laboratórnych podmienkach v súlade s príslušnými normami. V závislosti od prevádzkových a environmentálnych podmienok produktu sa tieto hodnoty môžu líšiť.

4 Prvé uvedenie do prevádzky

Skôr ako začnete výrobok používať, odporúčame vykonať nasledujúce kroky uvedené v nasledujúcich častiach.

4.1 Prvé nastavenie časovača

i Pred použitím rúry vždy nastavte denný čas. Ak ho nenastavíte, v niektorých modeloch rúry nebudete môcť variť.

1. Pri prvom spustení rúry bude na displeji blikať "12:00" a symbol ⌚.
2. Denný čas nastavíte dotykom tlačidiel ⊕/⊖.

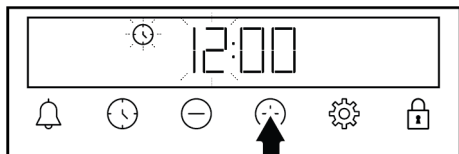

3. Dotknite sa tlačidla ⌚ alebo ⚙, aby ste aktivovali pole minút.

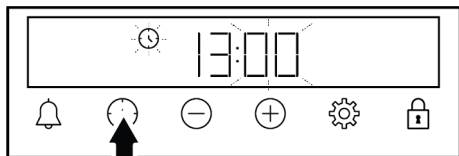

4. Dotykom tlačidiel ⊕/⊖ nastavíte minúty.

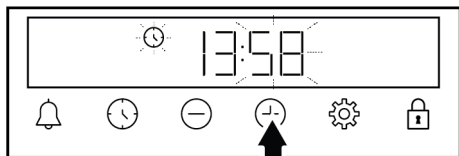

5. Potvrďte dotykom tlačidla ⌚ alebo ⚙.
⇒ Nastaví sa denný čas a na displeji zmizne symbol ⌚.

i Ak nie je nastavený prvý časovač, "12:00" a symbol ⌚ budú naďalej blikať a rúra sa nespustí. Aby vaša rúra fungovala, musíte potvrdiť denný čas nastavením denného času alebo dotykom tlačidla ⌚, keď je na displeji "12:00". Neskôr môžete zmeniť nastavenie denného času, ako je to opísané v časti „Nastavenia“.

i V prípade výpadku prúdu sa nastavenie denného času zruší. Je potrebné ho znova nastaviť.

4.2 Prvé čistenie

1. Odstráňte všetky obalové materiály.
2. Z rúry vyberte všetko príslušenstvo dodané s výrobkom.
3. Výrobok prevádzkujte 30 minút a potom ho vypnite. Týmto spôsobom sa spália a vyčistia zvyšky a vrstvy, ktoré mohli zostať v rúre počas výroby.
4. Pri prevádzke výrobku zvolte najvyššiu teplotu a prevádzkovú funkciu, pri ktorej pracujú všetky ohrievače vo vašom výrobku. Pozrite si časť "Prevádzkové funkcie rúry [► 14]". V nasledujúcej časti sa dozviete, ako ovládať rúru.
5. Počkajte, kým rúra vychladne.
6. Povrch výrobku utrite vlhkou handričkou alebo špongiou a osušte handričkou.

Pred použitím príslušenstva:

Príslušenstvo, ktoré vyberiete z rúry, očistite čistiacou vodou a mäkkou čistiacou hubkou.

UPOZORNENIE: Niektoré čistiace prostriedky môžu spôsobiť poškodenie povrchu. Počas čistenia nepoužívajte abrazívne čistiace prostriedky, čistiace prášky, čistiace krémy alebo ostré predmety.

UPOZORNENIE: Počas prvého použitia sa môže na niekoľko hodín objaviť dym a zápach. Je to normálne a na jeho odstránenie

nie stačí dobré vetranie. Vyhňte sa priame-
mu vdychovaniu dymu a zápachu, ktoré sa
tvoria.

5 Používanie rúry

5.1 Všeobecné informácie o používaní rúry

Chladiaci ventilátor (Líši sa v závislosti od modelu produktu. *Nemusi byť k dispozícii vo vašom produkte.)

Váš výrobok je vybavený chladiacim ventilátorom. Chladiaci ventilátor sa v prípade potreby aktivuje automaticky a ochladzuje prednú časť výrobku aj nábytok. Po ukončení chladiaceho procesu sa automaticky deaktivuje. Horúci vzduch vychádza cez dvierka rúry. Tieto vetracie otvory ničím nezakrývajte. V opačnom prípade môže dôjsť k prehriatiu rúry. Chladiaci ventilátor pokračuje v činnosti počas prevádzky rúry alebo po jej vypnutí (približne 20-30 minút). Ak pečiete naprogramovaním časovača rúry, na konci času pečenia sa chladiaci ventilátor vypne spolu so všetkými funkciami. Čas chodu chladiaceho ventilátora nemôže určiť používateľ. Zapína a vypína sa automaticky. Toto nie je chyba.

Osvetlenie rúry

Osvetlenie rúry sa zapne, keď rúra začne piecť. V niektorých modeloch je osvetlenie zapnuté počas pečenia, v niektorých modeloch sa po určitom čase vypne. Ak chcete, aby kontrolka rúry svietila nepreržite, zvolte pomocou gombíka na výber funkcií prevádzkový stav "Žiarovka v rúre".

5.2 Prevádzka Riadiacej jednotky rúry

Všeobecné varovania pre riadiacu jednotku rúry na pečenie

- Maximálny čas, ktorý je možné nastaviť pre proces pečenia, je 5 hodín a 59 minút. V prípade výpadku prúdu sa program zruší. Budete musieť preprogramovať.
- Pri nastavovaní na displeji blikajú príslušné symboly. Na uloženie nastavení treba chvíľu počkať.

- Ak bolo vykonané akékoľvek nastavenie varenia, denný čas nie je možné upraviť.
- Ak je pri začiatku pečenia nastavený čas pečenia, na displeji sa zobrazí zostávajúci čas.
- V prípadoch, keď je nastavený čas varenia alebo čas ukončenia varenia; môžete ho automaticky zrušiť dlhým dotykom tlačidla ⌚.

Časovač

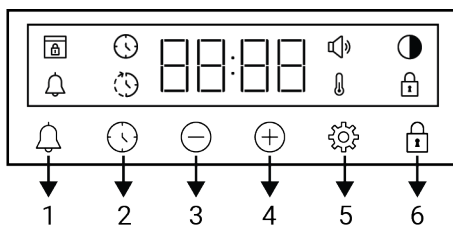

- 1 Tlačidlo alarmu
- 2 Tlačidlo nastavenia času
- 3 Tlačidlo zníženia
- 4 Tlačidlo zvýšenia
- 5 Tlačidlo nastavenia
- 6 Tlačidlo uzatvorenia tlačidiel

Symboly na displeji

- ⌚ : Symbol času pečenia
- ⌚* : Symbol času ukončenia pečenia *
- 🔔 : Symbol alarmu
- 🌙 : Symbol jas
- 🔒 : Rozsvieti sa Symbol Uzavretia tlačidiel
- 🌡️ : Symbol teploty
- 🔊 : Symbol úrovne hlasitosti
- 🔒 : Symbol zámku dverí *

*Líši sa v závislosti od modelu produktu. *Nemusi byť k dispozícii vo vašom produkte.

Zapnutie rúry

Keď gombíkom na výber funkcií vyberiete prevádzkovú funkciu, ktorú chcete variť, a gombíkom na výber teploty nastavíte určitú teplotu, rúra začne pracovať.

Vypnutie rúry

Rúru môžete vypnúť otočením gombíka na výber funkcií a gombíka teploty do vypnutej (hornej) polohy.

Ručné pečenie pre výber teploty a prevádzkovej funkcie rúry

Môžete piecť manuálnym ovládaním (podľa vlastnej kontroly) bez nastavenia času pečenia výberom teploty a prevádzkových funkcií špecifických pre vaše jedlo.



1. Pomocou gombíka na výber funkcií vyberte prevádzkovú funkciu, v ktorej chcete variť.
2. Nastavte požadovanú teplotu varenia pomocou gombíka teploty.
⇒ Vaša rúra začne pracovať okamžite pri zvolenej funkcii a teplote a na displeji sa zobrazí symbol 🔔. Keď teplota v rúre dosiahne nastavenú teplotu, symbol 🔔 zmizne. Rúra sa automaticky nevypne, pretože sa ručné varenie vykonáva bez nastavenia času. Varenie musíte kontrolovať a vypnúť sami. Po dokončení prípravy jedál rúru vypnite otočením gombíka voľby funkcií a gombíka teploty do polohy vypnuté (horná).

Varenie nastavením času varenia;

Rúru môžete nechať na konci času automaticky vypnúť výberom teploty a prevádzkových funkcií špecifických pre vaše jedlo a nastavením času varenia na časovači.

1. Vyberte prevádzkovú funkciu varenia.
2. Dotknite sa tlačidla ⌚, kým sa na displeji nezobrazí symbol ⌚ pre čas varenia.

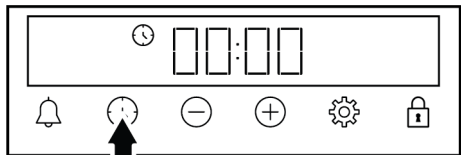

i Po nastavení funkcie prevádzky a teploty môžete nastaviť čas varenia na 30 minút dotykom tlačidla ⊕ priamo pre rýchle nastavenie času varenia a zmeniť čas pomocou tlačidiel ⊕/⊖.

3. Čas varenia nastavíte pomocou tlačidiel ⊕/⊖.

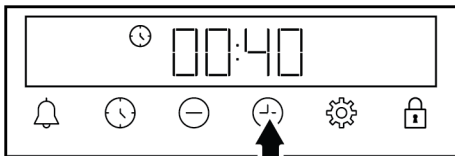

i Čas varenia sa prvých 15 minút predlžuje o 1 minútu, po 15 minútach sa predlžuje o 5 minút.

4. Vložte jedlo do rúry a nastavte teplotu pomocou gombíka teploty.
⇒ Vaša rúra začne pracovať okamžite pri zvolenej funkcii a teplote. Nastavený čas pečenia začne odpodčítavať a na displeji sa zobrazí symbol 🔔. Keď teplota v rúre dosiahne nastavenú teplotu, symbol 🔔 zmizne.
5. Po uplynutí nastaveného času varenia sa na displeji zobrazí "End" (Koniec), bliká symbol ⌚ a časovač pípne.
6. Výstražný zvuk znie dve minúty. Stlačením ľubovoľného tlačidla zvukovú výstrahu zastavíte. Varovanie sa zastaví a na displeji sa zobrazí denný čas.

i Ak po skončení zvukovej výstrahy stlačíte ľubovoľné tlačidlo, rúra začne opäť pracovať. Ak chcete zabrániť opätovnému spusteniu rúry po skončení upozornenia, vypnite rúru otočením gombíka teploty a funkčného gombíka do (vypnutej) polohy "0".

5.3 Varenie za pomoci pary

Vaša rúra má funkciu pečenia za pomoci pary. Lepšie výsledky pečenia sa dosahujú s asistentom pary. Asistent pary zabezpečuje, že povrch múčnikov je jasnejší, ich kôrka je chrumkavejšia a sú objemnejšie. Pomocou pary sa tiež znižuje strata vlhkosti potravín, ako je mäso, a umožňuje, aby boli zvnútra šťavnatejšie a chutnejšie.

Všeobecné upozornenia

- Varenie s podporou pary je možné vykonávať len s funkciami varenia s podporou pary uvedenými v návode na obsluhu.
- Objem nádržky na vodu je 250 ml. Počas pečenia nedávajte do nádržky na vodu viac ako 250 ml vody.
- Po otvorení dvierok rúry na pečenie môže po varení s parou kvapkať kondenzácia vytvorená na dvierkach. Hneď po otvorení dvierok kondenzáciu utrite.
- Pri otváraní dvierok rúry na pečenie sa držte ďalej, pretože počas a po príprave pary môže uniknúť para a teplo. Para vás môže popáliť na rukách, tvári a/alebo očiach.
- Ak vo vnútri rúry zostáva voda po každom varení s parou, zvýšnú vodu po vychladnutí rúry vysušte suchou handričkou. V opačnom prípade môže zvyšková voda viesť k tvorbu vodného kameňa.
- Ak má váš výrobok sondu na mäso, pred varením s parou sa uistite, že je kryt sondy na mäso zatvorený. V opačnom prípade môže dôjsť k úniku pary zo zásuvky sondy na mäso.

Pre varenie pomocou pary:

1. Pečenie spustíte po skontrolovaní tabuľky parného varenia a nastavení funkcie, teploty a času podľa pokrmu, ktorý chcete pripraviť. Môžete určiť množstvo pridanej vody, teplotu, funkciu pečenia a čas pečenia, ktoré nie sú uvedené v tabuľke.
2. Vložte jedlo do rúry na odporúčajú pozíciu stojana.

3. Keď nastane čas na pridanie vody podľa tabuľky pečenia, zatlačte nádržku na vodu na ovládacom paneli rúry.

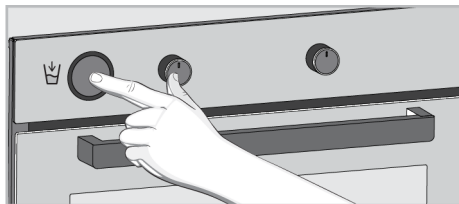

4. Vyberte nádržku na vodu z jej otvoru.

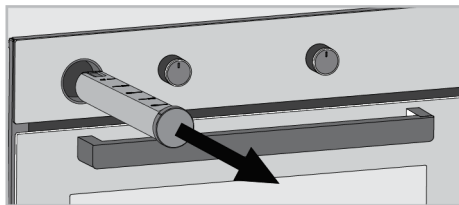

5. Otvorte veko zásobníka na vodu a doplňte množstvo uvedené v tabuľke na pečenie.

i Nepoužívajte destilovanú ani filtrovanú vodu. Používajte len hotovú vodu. Nepoužívajte namiesto vody horľavé, alkoholické alebo pevné časticové roztoky.

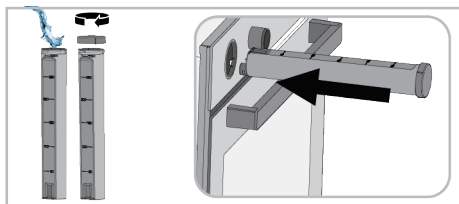

6. Zatvorte veko a umiestnite nádržku na vodu na jej miesto. Nádržku na vodu úplne zatlačte.
⇒ Voda v nádržke na vodu začne pomaly prúdiť na dno rúry, čím sa para dostane k jedlu.
7. Po skončení pečenia vypnite rúru nastavením gombíkov funkcií a teploty do polohy vypnuté.



Ak po každom varení s asistenciou pary zostane na dne rúry voda, po vychladnutí rúry vysušte zvyšnú vodu suchou handričkou. V opačnom prípade môže voda zostávajúca na dne rúry spôsobiť tvorbu vodného kameňa.

5.4 Nastavenia

Aktivácia zámku tlačidiel

Pomocou funkcie blokovania tlačidiel môžete chrániť časovač pred rušením.

1. Klepnite na tlačidlo , až kým sa na obrazovke nezobrazí symbol

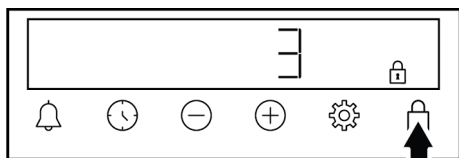

- ⇒ Na displeji sa zobrazí symbol a začne sa odpočítavanie 3-2-1. Po skončení odpočítavania sa aktivuje zámok tlačidla. Ak sa dotknete niektorého tlačidla, keď je nastavené blokovanie tlačidiel, časovač vydá zvukový signál a bliká symbol .



Ak uvoľníte tlačidlo pred koncom odpočítavania, zámok tlačidla sa neaktivuje.



Keď je zámok tlačidiel zapnutý, nemôžno použiť tlačidlá časovača. Zámok tlačidiel sa nezruší v prípade výpadku napájania.

Deaktivácia zámku tlačidiel

1. Klepnite na tlačidlo , až kým z obrazovky nezmizne symbol .

- ⇒ Symbol zmizne z displeja a blokovanie tlačidla je deaktivované.

Nastavenie alarmu

Časovač produktu môžete tiež použiť na akékoľvek varovanie alebo pripomienku okrem pečenia. Hodiny alarmu nemajú žiadny vplyv na prevádzkové funkcie rúry. Používa sa na varovné účely. Napríklad mô-

žete použiť alarm, keď chcete v určitom čase otočiť jedlo v rúre. Hneď ako vyprší nastavený čas, časovač vás upozorní zvukovým varovaním.



Maximálny čas alarmu môže byť 23 hodín 59 minút.

1. Dotýkajte sa , kým sa na displeji nezobrazí symbol tlačidla .

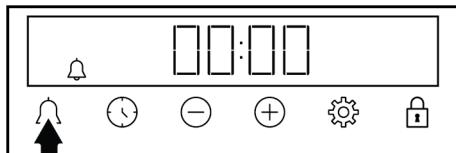

2. Čas alarmu nastavíte pomocou tlačidiel / .

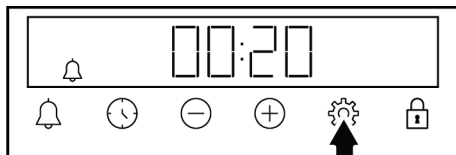

- ⇒ Po nastavení času alarmu zostane svietiť symbol a na displeji sa začne odpočítavať čas alarmu. Ak sú čas alarmu a čas pečenia nastavené súčasne, na obrazovke sa zobrazí kratší čas.

3. Po uplynutí času alarmu začne blikáť symbol a zaznie zvukové upozornenie.

Vypnutie alarmu

1. Na konci doby alarmu zaznie výstraha v trvaní dvoch minút. Stlačením ľubovoľného tlačidla zvukovú výstrahu zastavíte.

- ⇒ Varovanie sa zastaví a na displeji sa zobrazí denný čas.

Ak chcete zrušiť alarm;

1. Dotknite sa tlačidla , kým sa na displeji nezobrazí symbol , čím vynulujete čas alarmu. Klepnite na tlačidlo , až kým sa na obrazovke nezobrazí symbol "00:00".

2. Môžete tiež zrušiť alarm dotykomb tlačidla  po dlhú dobu.

Nastavenie hlasitosti

1. Klepnite na tlačidlo , až kým sa na obrazovke nezobrazí symbol .

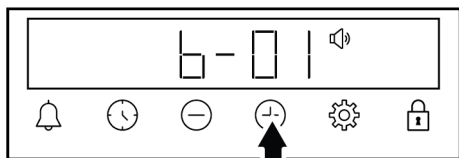

2. Nastavte požadovaný tón pomocou tlačidiel \oplus/\ominus . (**b-01-b-02-b-03**)

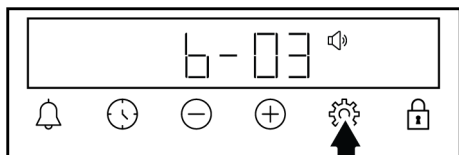

3. Dotknite sa tlačidla  na potvrdenie alebo počkajte bez toho, aby ste sa dotkli akéhokoľvek tlačidla. Súprava hlasitosti sa po chvíli aktivuje.

Nastavenie jas displeja

1. Klepnite na tlačidlo , až kým sa na obrazovke nezobrazí symbol .

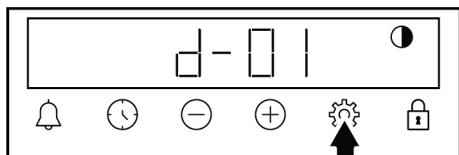

2. Nastavte požadovaný jas pomocou tlačidiel \oplus/\ominus . (**d-01-d-02-d-03**)

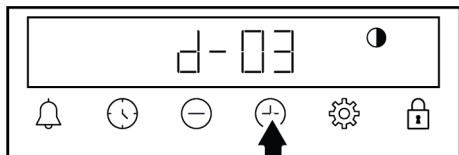



6 Všeobecné informácie o pečeni

V tejto časti nájdete tipy na prípravu a pečenie pokrmov.

3. Dotknite sa tlačidla  na potvrdenie alebo počkajte bez toho, aby ste sa dotkli akéhokoľvek tlačidla. Nastavenie jasu sa po chvíli aktivuje.

Zmena denného času

Na rúre môžete zmeniť čas dňa, ktorý ste predtým nastavili:

1. Klepnite na tlačidlo , až kým sa na obrazovke nezobrazí symbol .
2. Denný čas nastavíte dotykomb tlačidiel \oplus/\ominus .

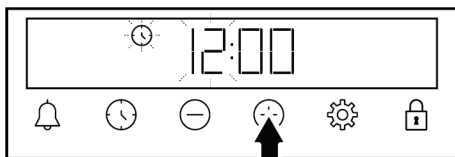

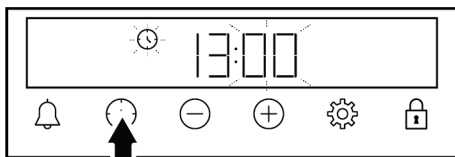

3. Dotknite sa tlačidla  alebo , aby ste aktivovali pole minút.

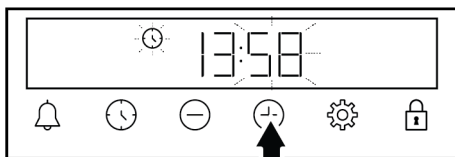

4. Dotykomb tlačidiel \oplus/\ominus nastavíte minúty.



5. Potvrďte dotykomb tlačidla  alebo .
⇒ Nastaví sa denný čas a na displeji zmizne symbol .

Okrem toho sú v tejto časti opísané niektoré potraviny testované ako výrobcovia a najvhodnejšie nastavenia pre tieto potraviny. Uvedené sú aj vhodné nastavenia rúry a príslušenstvo pre tieto potraviny.

6.1 Všeobecné upozornenia týkajúce sa pečenia v rúre

- Pri otvárání dvierok rúry počas pečenia alebo po ňom môže vychádzať horúca para. Para vás môže popáliť na rukách, tvári a/alebo očiach. Pri otvárání dvierok rúry sa držte ďalej.
- Intenzívna para vznikajúca počas pečenia môže v dôsledku rozdielu teplôt vytvárať na vnútornom a vonkajšom povrchu rúry a na horných častiach nábytku skonden-zované kvapky vody. Je to normálny a fyzikálny jav.
- Hodnoty teploty a času pečenia uvedené pre potraviny sa môžu líšiť v závislosti od receptu a množstva. Z tohto dôvodu sú tieto hodnoty uvedené ako rozsahy.
- Pred začatím varenia vždy vyberte z rúry nepoužívané príslušenstvo. Príslušenstvo, ktoré zostane v rúre, môže zabrániť tomu, aby sa jedlo uvarilo pri správnych hodnotách.
- Pri jedlách, ktoré budete variť podľa vlastného receptu, sa môžete odvolať na podobné jedlá uvedené v tabuľkách varenia.
- Používanie dodaného príslušenstva vám zabezpečí najlepší výkon varenia. Vždy dodržiavajte upozornenia a informácie uvedené výrobcom pre externý riad, ktorý budete používať.
- Mastný papier, ktorý budete používať pri varení, nastrihajte na vhodné rozmery podľa nádoby, v ktorej budete variť. Mastnotvorné papiere, ktoré z nádoby pretekajú, môžu spôsobiť riziko popálenia a ovplyvniť kvalitu vášho pečenia. Používajte mastný papier, ktorý budete používať v uvedenom teplotnom rozsahu.
- Na dosiahnutie dobrého výkonu pečenia umiestnite jedlo na odporúčanú správnu policičku. Počas pečenia nemeňte polohu políc.

6.1.1 Pečivo a potraviny v rúre

Všeobecné informácie

- Pre dobrý výkon pečenia odporúčame používať príslušenstvo výrobku. Ak budete používať externý riad, uprednostnite tmavý, neprilňavý a žiaruvzdorný riad.
- Ak je v tabuľke varenia odporúčané predhrievanie, nezabudnite jedlo vložiť do rúry až po predhriatí.
- Ak budete variť pomocou kuchynského riadu na drôtenom grile, umiestnite ho do stredu drôteného grilu, nie k zadnej strane.
- Všetky materiály použité pri príprave pečiva musia byť čerstvé a mať izbovú teplotu.
- Stav tepelnej úpravy potravín sa môže líšiť v závislosti od množstva potravín a veľkosti kuchynského riadu.
- Kovové, keramické a sklenené formy predlžujú čas pečenia a spodné povrchy pečiva nie sú rovnomerne hnedé.
- Ak používate papier na pečenie, na spodnom povrchu potravín možno pozorovať malé zhnednutie. V takejto situácii môže byť potrebné predĺžiť dobu pečenia približne o 10 minút.
- Hodnoty uvedené v tabuľkách na pečenie sú stanovené ako výsledok testov vykonaných v našich laboratóriách. Hodnoty vhodné pre vás sa môžu od týchto hodnôt líšiť.
- Potraviny umiestnite na príslušnú policičku odporúčanú v tabuľke varenia. Spodná polica rúry je označená ako polica 1.

Tipy na pečenie koláčov

- Ak je koláč príliš suchý, zvýšte teplotu o 10 °C a skráťte čas pečenia.
- Ak je koláč vlhký, použite malé množstvo tekutiny alebo znížte teplotu o 10 °C.
- Ak je vrch koláča spálený, položte ho na spodnú policu, znížte teplotu a predĺžte čas pečenia.
- Ak je vnútro koláča dobre prepečené, ale zvonka je lepkavé, použite menej tekutiny, znížte teplotu a predĺžte čas pečenia.

Típy pre pečivo

- Ak je cesto príliš suché, zvýšte teplotu o 10 °C a skráťte čas pečenia. Pláty cesta navlhčíte omáčkou pozostávajúcou zo zmesi mlieka, oleja, vajca a jogurtu.
- Ak sa cesto pečie pomaly, dbajte na to, aby hrúbka pripraveného cesta nepretiekla cez plech.
- Ak je cesto na povrchu hnedé, ale dno nie je upečené, uistite sa, že množstvo omáčky, ktoré použijete na cesto, nie je na dne cesta príliš veľké. Na rovnomerné zhnednutie sa snažte omáčku rovnomerne rozotrieť medzi pláty cesta a pečivo.
- Pečivo pečte v polohe a pri teplote zodpovedajúcej tabuľke varenia. Ak spodok ešte nie je dostatočne prepečený, na ďalšie pečenie ho umiestnite na spodnú poličku.

Tabuľka pečenia na pečivo a jedlo v rúre

Návrhy na pečenie s jedným plechom

Potraviny	Príslušenstvo na použitie	Prevádzková funkcia	Poloha police	Teplota (°C)	Čas pečenia (min) (cca)
Koláč na plechu	Štandardný plech *	Horné a spodné ohrievanie	3	180	30 ... 40
Koláč vo forme	Forma na tortu na drôtenom grile **	Ohrievanie ventilátorom	2	180	30 ... 40
Koláčiky	Štandardný plech *	Horné a spodné ohrievanie	3	160	25 ... 35
Koláčiky	Štandardný plech *	Ohrievanie ventilátorom	Pri modeloch s drôtenými policami : 3 Pri modeloch bez drôtených políc : 2	150	25 ... 35
Piškótový múčnik	Okrúhla tortová forma s priemerom 26 cm so svorkou na drôtenom grile **	Horné a spodné ohrievanie	2	160	30 ... 40
Piškótový múčnik	Okrúhla tortová forma s priemerom 26 cm so svorkou na drôtenom grile **	Ohrievanie ventilátorom	2	160	30 ... 40
Koláčiky	Plech na pečivo *	Horné a spodné ohrievanie	3	170	25 ... 35
Koláčiky	Plech na pečivo *	Ohrievanie ventilátorom	3	170	20 ... 30
Lístkové cesto	Štandardný plech *	Horné a spodné ohrievanie	2	200	35 ... 45
Lístkové cesto	Štandardný plech *	Ohrievanie ventilátorom	2	180	35 ... 45
Buchta	Štandardný plech *	Horné a spodné ohrievanie	2	200	20 ... 30
Buchta	Štandardný plech *	Ohrievanie ventilátorom	3	180	20 ... 30
Celý chlieb	Štandardný plech *	Horné a spodné ohrievanie	3	200	30 ... 40
Celý chlieb	Štandardný plech *	Ohrievanie ventilátorom	3	200	30 ... 40

Potraviny	Príslušenstvo na použitie	Prevádzková funkcia	Poloha police	Teplota (°C)	Čas pečenia (min) (cca)
Lasagne	Sklenená / kovová obdĺžniková nádoba na drôtenom grile **	Horné a spodné ohrievanie	2 alebo 3	200	30 ... 40
Jablkový koláč	Okrúhla čierna kovová forma, priemer 20 cm na drôtenom grile **	Horné a spodné ohrievanie	2	180	50 ... 70
Jablkový koláč	Okrúhla čierna kovová forma, priemer 20 cm na drôtenom grile **	Ohrievanie ventilátorom	2	170	50 ... 70
Pizza	Štandardný plech *	Horné a spodné ohrievanie	2	200 ... 220	10 ... 20
Pizza	Štandardný plech *	Funkcia „pizza“	2	280	5 ... 10

Návrhy na varenie s dvoma podnosmi

Potraviny	Príslušenstvo na použitie	Prevádzková funkcia	Poloha police	Teplota (°C)	Čas pečenia (min) (cca)
Koláčiky	2-Štandardný plech * 4-Plech na pečivo *	Ohrievanie ventilátorom	2 - 4	Pri modeloch s drôtenými policami :150 Pri modeloch bez drôtených políc :140	Pri modeloch s drôtenými policami : 25 ... 40 Pri modeloch bez drôtených políc : 30 ... 45
Koláčiky	2-Štandardný plech * 4-Plech na pečivo *	Ohrievanie ventilátorom	2 - 4	170	25 ... 35
Lístkové cesto	1-Štandardný plech * 4-Plech na pečivo *	Ohrievanie ventilátorom	1 - 4	180	35 ... 45
Buchta	2-Štandardný plech * 4-Plech na pečivo *	Ohrievanie ventilátorom	2 - 4	180	20 ... 30

P prípade každého jedla sa odporúča predohrev.

*Toto príslušenstvo váš spotrebič nemusí obsahovať.

**Toto príslušenstvo nie je súčasťou produktu. Sú to komerčne dostupné doplnky.

Tabuľka pečenia s prevádzkovou funkciou "Ekologické ohrievanie ventilátorom"

- Po začatí pečenia v prevádzkovej funkcii "Ekologické ohrievanie ventilátorom" nemeňte nastavenie teploty.
- Počas pečenia v prevádzkovej funkcii "Ekologické ohrievanie ventilátorom" neotvárajte dvierka rúry. Ak sa dvierka neot-

vorí, vnútorná teplota je optimalizovaná na úsporu energie a táto teplota sa môže líšiť od teploty zobrazenej na displeji.

- V prevádzkovej funkcii "Ekologické ohrievanie ventilátorom" neuskutočňujte predohrev.

Potraviný	Príslušenstvo na použitie	Poloha police	Teplota (°C)	Čas pečenia (min) (cca)
Koláčiky	Štandardný plech *	3	180	30 ... 40
Koláčiky	Štandardný plech *	3	200	30 ... 40
Lístkové cesto	Štandardný plech *	3	220	40 ... 50
Buchta	Štandardný plech *	3	200	30 ... 40

* Toto príslušenstvo váš spotrebič nemusí obsahovať.

6.1.2 Mäso, ryby a hydina

Kľúčové body týkajúce sa grilovania

- Pred pečením celého kurčťa, morky a veľkých kusov mäsa ho ochuťte citrónovou šťavou a korením, čím sa zvýši výkon pečenia.
- Vykostené mäso sa pripravuje o 15 až 30 minút dlhšie ako filé vyprážením.
- Na každý centimeter hrúbky mäsa by ste mali počítať s približne 4 až 5 minútami varenia.

- Po uplynutí času varenia nechajte mäso v rúre približne 10 minút. Štava z mäsa sa lepšie rozloží do vypráženého mäsa a pri krájaní mäsa nevyteká.
- Ryby by sa mali umiestniť na strednú alebo nízku úroveň police v žiaruvzdornom tanieri.
- Odporúčané pokrm v tabuľke varenia pripravujte s jedným podnosom.

Tabuľka varenia pre mäso, ryby a hydinu

Potraviný	Príslušenstvo na použitie	Prevádzková funkcia	Poloha police	Teplota (°C)	Čas pečenia (min) (cca)
Steak (celý) / Roštenka (1 kg)	Štandardný plech *	Horné a spodné ohrievanie	3	15 minút 250/ max, po 180 ... 190	60 ... 80
Jahňacie kolenko (1,5-2 kg)	Štandardný plech *	Horné a spodné ohrievanie	3	15 minút 250/ max, po 170	110 ... 120
Vyprážené kura (1,8-2 kg)	Drôtené mreže * Jeden plech položte na spodnú policičku.	Horné a spodné ohrievanie	2	15 minút 250/ max, po 190	60 ... 80
Vyprážené kura (1,8-2 kg)	Drôtené mreže * Jeden plech položte na spodnú policičku.	Ohrievanie ventilátorom	2	200 ... 220	60 ... 80
Vyprážené kura (1,8-2 kg)	Drôtené mreže * Jeden plech položte na spodnú policičku.	Funkcia „3D“	2	15 minút 250/ max, po 190	60 ... 80
Morčacina (5,5 kg)	Štandardný plech *	Horné a spodné ohrievanie	1	25 minút 250/ max, po 180 ... 190	150 ... 210

Potraviny	Príslušenstvo na použitie	Prevádzková funkcia	Poloha police	Teplota (°C)	Čas pečenia (min) (cca)
Morčacina (5,5 kg)	Štandardný plech *	Funkcia „3D“	1	25 minúty 250/ max, po 180 ... 190	150 ... 210
Ryby	Drôtené mreže * Jeden plech položte na spodnú policičku.	Horné a spodné ohrievanie	3	200	20 ... 30
Ryby	Drôtené mreže * Jeden plech položte na spodnú policičku.	Funkcia „3D“	3	200	20 ... 30

P prípade každého jedla sa odporúča predohrev.

*Toto príslušenstvo váš spotrebič nemusí obsahovať.

**Toto príslušenstvo nie je súčasťou produktu. Sú to komerčne dostupné doplnky.

6.1.3 Grilovanie

Červené mäso, ryby a hydinové mäso pri grilovaní rýchlo zhnednú, držia krásnu kôrku a nevysušujú sa. Na grilovanie sú obzvlášť vhodné filé, mäso na špíze, klobásy, ako aj šťavnatá zelenina (paradajky, cibuľa atď.).

Všeobecné upozornenia

- Potraviny nevhodné na grilovanie predstavujú nebezpečenstvo požiaru. Grilujte len potraviny, ktoré sú vhodné na silný oheň z grilu. Potraviny tiež neumiestňujte príliš ďaleko do zadnej časti grilu. Ide o najhorúcejšiu oblasť a masťné potraviny sa môžu vznietiť.
- **Počas grilovania zatvorte dvierka rúry. Nikdy negrilujte s otvorenými dvierkami rúry. Horúce povrchy môžu spôsobiť popáleniny!**

Grilovací stôl

Potraviny	Príslušenstvo na použitie	Poloha police	Teplota (°C)	Čas pečenia (min) (cca)
Ryby	Drôtené mreže	4 - 5	250	20 ... 25
Kuracie kúsky	Drôtené mreže	4 - 5	250	25 ... 35
Fašírka (teľacie mäso) - 12 čiastka	Drôtené mreže	4	250	20 ... 30
Jahňacie kotleťy	Drôtené mreže	4 - 5	250	20 ... 25
Steak - (kocky mäsa)	Drôtené mreže	4 - 5	250	25 ... 30
Teľacie kotleťy	Drôtené mreže	4 - 5	250	25 ... 30

Kľúčové body grilu

- Na gril pripravujte čo najviac potravín podobnej hrúbky a hmotnosti.
- Kusy určené na grilovanie umiestnite na drôtený rošt alebo drôtenú grilovaciu tácku tak, že ich rozložíte bez toho, aby ste prekročili rozmery ohrievača.
- V závislosti od hrúbky grilovaných kusov sa časy grilovania uvedené v tabuľke môžu líšiť.
- Posuňte drôtený gril alebo drôtený grilovací podnos na požadovanú úroveň v rúre. Ak pečiete na drôtenom grile, posuňte plech do rúry na spodnú policičku, aby sa zachytávali oleje. Plech do rúry, ktorý budete posúvať, musí mať takú veľkosť, aby pokryl celú plochu grilu. Tento plech sa nemusí dodávať spolu s výrobkom. Do plechu na pečenie dajte trochu vody, aby sa dal ľahko čistiť.

Potraviny	Príslušenstvo na použitie	Poloha police	Teplota (°C)	Čas pečenia (min) (cca)
Gratinovaná zelenina	Drôtené mreže	4 - 5	220	20 ... 30
Toastovaný chlieb	Drôtené mreže	4	250	1 ... 4

U všetkých grilovaných jedál sa odporúča predhriať rúru na 5 minút.
Po 1/2 celkového času grilovania kúsky jedla otočte.

6.1.4 Varenie za pomoci pary

Všeobecné informácie

- Varenie s podporou pary je možné vykonávať len s funkciami varenia s podporou pary uvedenými v návode na obsluhu. Funkcie varenia s asistenciou pary nájdete v časti "Prevádzkové funkcie rúry [▶ 14]".

- Ak je v tabuľke varenia odporúčané predhrievanie, nezabudnite jedlo vložiť do rúry až po predhriatí. Trvanie uvedené pri prívode vody udáva čas, ktorý uplynul po predhriatí.
- Tabuľka varenia obsahuje odporúčania na varenie testované výrobcom. Môžete nastaviť množstvo vody, teplotu, funkciu varenia v pare a čas pre potraviny, ktoré nie sú v tabuľke.
- Varenie v pare prebieha s jedným zásobníkom.

Návrhy na pečenie s jedným plechom - Funkcia „3D“

Potraviny	Príslušenstvo na použitie	Poloha police	Teplota (°C)	Množstvo vody, ktorú treba použiť (ml)	Čas prívodu vody (minúty)**	Čas pečenia (min) (cca)	Približná hmotnosť potravín (g)
Celý chlieb	Štandardný plech *	2	200	200	po predohre-ve	30 ... 40	820
Vyprážené kura (1,8-2 kg)	Drôtené mreže * Jeden plech položte na spodnú policičku.	2	25 minúty 250/max, po 190	250	25	60 ... 70	2000
Rebrový steak (jeden kus)	Štandardný plech *	3	180	250	15	40 ... 55	1000
Jahňacie kolená so zeleninou	Štandardný plech *	3	170	250+250***	po predohre-ve	90 ... 110	2000
Kvasená zemiľa	Štandardný plech *	3	180	100	po predohre-ve	25 ... 35	1200
Cheesecake	Štandardný plech *	3	120	150	pred predhrievaním	50 ... 60	1450
Kuracie paličky	Štandardný plech *	3	200	150	po predohre-ve	25 ... 35	800
Pečený zemiak	Štandardný plech *	3	190	150	25	45 ... 55	500

Potraviny	Príslušenstvo na použitie	Poloha police	Teplota (°C)	Množstvo vody, ktorú treba použiť (ml)	Čas prívodu vody (minúty)**	Čas pečenia (min) (cca)	Približná hmotnosť potravín (g)
Hamburgerový chlieb	Štandardný plech *	3	180	150	po predohreve	20 ... 30	800
Losos so zeleninou	Štandardný plech *	3	180	100	po predohreve	25 ... 35	500

* Toto príslušenstvo váš spotrebič nemusí obsahovať.

** Zobrazuje čas, ktorý uplynul po predhrievaní.

*** V polovici času pečenia pridajte ďalších 250 ml vody.

6.1.5 Testovanie potravín

- Potraviny v tejto tabuľke varenia sú pripravené podľa normy EN 60350-1, aby sa uľahčilo testovanie výrobku pre kontrolné ústavy.

Tabuľka na varenie testovacích jedál

Návrhy na pečenie s jedným plechom

Potraviny	Príslušenstvo na použitie	Prevádzková funkcia	Poloha police	Teplota (°C)	Čas pečenia (min) (cca)
Krehké pečivo (sladké pečivo)	Štandardný plech *	Horné a spodné ohrievanie	3	140	20 ... 30
Krehké pečivo (sladké pečivo)	Štandardný plech *	Ohrievanie ventilátorom	Pri modeloch s drôtenými policami :3 Pri modeloch bez drôtených políc :2	140	15 .. 25
Koláčiky	Štandardný plech *	Horné a spodné ohrievanie	3	160	25 ... 35
Koláčiky	Štandardný plech *	Ohrievanie ventilátorom	Pri modeloch s drôtenými policami : 3 Pri modeloch bez drôtených políc : 2	150	25 ... 35
Piškótvý múčnik	Okrúhla tortová forma s priemerom 26 cm so svorkou na drôtenom grile **	Horné a spodné ohrievanie	2	160	30 ... 40
Piškótvý múčnik	Okrúhla tortová forma s priemerom 26 cm so svorkou na drôtenom grile **	Ohrievanie ventilátorom	2	160	30 ... 40
Jablkový koláč	Okrúhla čierna kovová forma, priemer 20 cm na drôtenom grile **	Horné a spodné ohrievanie	2	180	50 ... 70
Jablkový koláč	Okrúhla čierna kovová forma, priemer 20 cm na drôtenom grile **	Ohrievanie ventilátorom	2	170	50 ... 70

Návrhy na varenie s dvoma podnosmi

Potraviny	Príslušenstvo na použitie	Prevádzková funkcia	Poloha police	Teplota (°C)	Čas pečenia (min) (cca)
Krehké pečivo (sladké pečivo)	2-Štandardný plech * 4-Plech na pečivo *	Ohrievanie ventilátorom	2 - 4	140	15 ... 25
Koláčiky	2-Štandardný plech * 4-Plech na pečivo *	Ohrievanie ventilátorom	2 - 4	Pri modeloch s drôtenými policami :150 Pri modeloch bez drôtených polic :140	Pri modeloch s drôtenými policami : 25 ... 40 Pri modeloch bez drôtených polic : 30 ... 45

P prípade každého jedla sa odporúča predohrev.

*Toto príslušenstvo váš spotrebič nemusí obsahovať.

**Toto príslušenstvo nie je súčasťou produktu. Sú to komerčne dostupné doplnky.

Grilovanie

Potraviny	Príslušenstvo na použitie	Poloha police	Teplota (°C)	Čas pečenia (min) (cca)
Fašírka (teľacie mäso) - 12 čiastka	Drôtené mreže	4	250	20 ... 30
Toastovaný chlieb	Drôtené mreže	4	250	1 ... 4

U všetkých grilovaných jedál sa odporúča predhriať rúru na 5 minút.
Po 1/2 celkového času grilovania kúsok jedla otočte.

7 Údržba a čistenie

7.1 Všeobecné informácie o čistení

Všeobecné upozornenia

- Pred čistením produktu počkajte, kým vychladne. Horúce povrchy môžu spôsobiť popáleniny!
- Nenanášajte čistiace prostriedky priamo na horúce povrchy. Môže to spôsobiť trvalé škvrny.
- Výrobok by sa mal po každej prevádzke dôkladne vyčistiť a vysušiť. Zvyšky potravín sa tak dajú ľahko vyčistiť a zabráni sa ich spáleniu pri neskoršom použití produktu. Tým sa predlžuje životnosť prístroja a znižujú sa často sa vyskytujúce problémy.
- Na čistenie nepoužívajte parné čistiace prostriedky.
- Niektoré čistiace prostriedky spôsobujú poškodenie povrchu. Nevhodné čistiace prostriedky sú: bieliadlá, čistiace prostriedky obsahujúce amoniak, kyseliny alebo chloridy, parné čistiace prostriedky, prostriedky na odstraňovanie vodného kameňa, prostriedky na odstraňovanie škvŕn a hrdze, abrazívne čistiace prostriedky (krémové čistiace prostriedky, prášok na drhnutie, krém na drhnutie, abrazívne a škrabacie drhúce prostriedky, drôt, špongie, čistiace handričky obsahujúce nečistoty a zvyšky čistiacich prostriedkov).
- Pri čistení vykonanom po každom použití nie je potrebný žiadny špeciálny čistiaci materiál. Produkt čistíte čistiacim prostriedkom na riad, teplou vodou a mäkkou handričkou alebo špongiou a osušte ho suchou handričkou.
- Uistite sa, že ste po vyčistení ste úplne zotrelí všetku zvyšnú tekutinu a okamžite vyčistíte všetky zvyšky jedla, ktoré okolo vás vystreknú počas varenia.

- Neumývajte žiadnu súčasť vášho spotrebiča v umývačke riadu, pokiaľ nie je uvedené inak v návode na použitie.

Inox - nerezové povrchy

- Na čistenie nehrdzavejúcich, neoxidovaných povrchov a rúkovätí nepoužívajte čistiace prostriedky obsahujúce kyselinu alebo chlór.
- Nerezový-inoxový povrch môže časom zmeniť farbu. To je normálne. Po každej operácii vyčistíte čistiacim prostriedkom vhodným na nehrdzavejúci alebo inoxový povrch.
- Čistíte mäkkou mydlovou handričkou a tekutým (neškrabajúcim) čistiacim prostriedkom vhodným pre povrchy z nehrdzavejúcej ocele. Utierajte jedným smerom.
- Odstráňte vápenaté, olejové, škrobové, mliečne a bielkovinové škvvrny na sklenených a inoxových povrchoch okamžite bez čakania. Škvvrny môžu po dlhšej dobe hrdzaviť.
- Čistiace prostriedky nastriekané/aplikované na povrch je potrebné ihneď vyčistiť. Abrázívne čistiace prostriedky ponechané na povrchu spôsobujú, že povrch bude biely.

Smaltované povrchy

- Po každom použití smaltované povrchy očistíte čistiacim prostriedkom na riad, teplou vodou a mäkkou handričkou alebo špongiou a osušte ich suchou handričkou.
- Ak je váš výrobok vybavený funkciou ľahkého čistenia parou, môžete ľahké čistenie parou vykonať aj na ľahké trvalé nečistoty. (Vid' . "Easy Steam čistenie [▶ 36]" .)
- V prípade pretrvávajúcich škvŕn môžete použiť čistiaci prostriedok na rúry a grily odporúčaný na webovej stránke značky vášho produktu a hladkú čistiacu podložku. Nepoužívajte externý čistič rúry.
- Oblasť na pečenie rúry na pečenie musí byť pred čistením vychladnutá. Čistenie horúcich povrchov vedie k nebezpečenstvu požiaru a poškodeniu smaltovaným povrchom.

Katalytické povrchy

- Bočné steny v oblasti varenia môžu byť pokryté iba smaltovanými alebo katalytickými stenami. Líši sa v závislosti od modelu.
- Katalytické steny majú ľahký matný a pórovitý povrch. Katalytické steny rúry sa nemajú čistiť.
- Katalytické povrchy absorbujú olej vďaka svojej pórovitej štruktúre a začnú sa lesknúť, keď je povrch nasýtený olejom, v takom prípade sa odporúča vymeniť diely.

Sklenené povrchy

- Pri čistení sklenených povrchov nepoužívajte škrabky z tvrdého kovu a abrazívne čistiace prostriedky. Môžu poškodiť povrch skla.
- Spotrebič očistíte čistiacim prostriedkom na riad, teplou vodou a handričkou z mikrovlákna určenou pre sklenené povrchy. Osušte ho suchou handričkou z mikrovlákna.
- Ak po vyčistení zostanú zvyšky saponátu, utrite ho studenou vodou a osušte čistou a suchou handričkou z mikrovlákna. Zvyšky saponátu môžu nabudúce poškodiť povrch skla.
- Zaschnuté zvyšky na povrchu skla za žiadnych okolností nečistíte zubkovanými nožmi, drôtenou vatou alebo podobnými škrabancami.
- Škvvrny od vápnika (žlté škvvrny) na povrchu skla môžete odstrániť komerčne dostupným odvápnovacím prostriedkom, odvápnovacím prostriedkom, ako je ocot alebo citrónová šťava.
- Ak je povrch silne znečistený, naneste špongiou na škvŕnu čistiaci prostriedok a počkajte dlho, kým nebude správne fungovať. Potom povrch skla očistíte vlhkou handričkou.
- Zmena farby a škvvrny na povrchu skla sú normálne a nejde o chyby.

Plastové diely a lakované povrchy

- Plastové diely a lakované povrchy očistíte čistiacim prostriedkom na riad, teplou vodou a mäkkou handričkou alebo špongiou a osušte ich suchou handričkou.

- Nepoužívajte škrabky z tvrdého kovu a drsné čistiace prostriedky. Môžu poškodiť povrchy.
- Dbajte na to, aby kĺby komponentov produktu nezostali vlhké a saponátové. V opačnom prípade môže na týchto spojoch dôjsť ku korózii.

7.2 Čistiace príslušenstvo

Príslušenstvo výrobku nekladajte do umývačky riadu, pokiaľ nie je v návode na použitie uvedené inak.

7.3 Čistenie ovládacieho panela

- Pri čistení panelov pomocou ovládača gombíkov utrite panel a ovládače vlhkou mäkkou handričkou a osušte suchou handričkou. Neodstraňujte gombíky a tesnenia zospodu, aby ste vyčistili panel. Môže byť poškodený ovládací panel a gombíky.
- Počas čistenia inox panelov s gombíkovým riadením, okolo gombíkov nepoužívajte čistiace prostriedky na inox. Indikátory okolo ovládacieho gombíka je možné vymazať.
- Dotykové ovládacie panely očistíte vlhkou mäkkou handričkou a osušte suchou handričkou. Ak je váš produkt vybavený funkciou blokovania klávesov, pred vykonaním čistenia ovládacieho panela nastavte blokovanie klávesov. V opačnom prípade môže dôjsť k nesprávnej detekcii klávesov.

7.4 Čistenie vnútra rúry (priestoru na pečenie)

Postupujte podľa krokov čistenia opísaných v časti "Všeobecné informácie o čistení" podľa typov povrchov vo vašej rúre.

Čistenie bočných stien rúry

Bočné steny v oblasti varenia môžu byť pokryté iba smaltovanými alebo katalytickými stenami. Líši sa v závislosti od modelu. Ak je na stene katalytický povrch, pozrite si informácie v časti "Katalytické povrchy".

Ak je váš výrobok modelom s drôtenými policami, pred čistením bočných stien odstráňte drôtené police. Potom dokončite

čistenie podľa opisu v časti "Všeobecné informácie o čistení" podľa typu povrchu bočných stien.

Odstránenie bočných drôtených políc:

1. Odstráňte prednú časť drôtenej police ťahaním za bočnú stenu v opačnom smere.
2. Potiahnite drôtenú policu smerom k sebe, aby ste ju úplne odstránili.

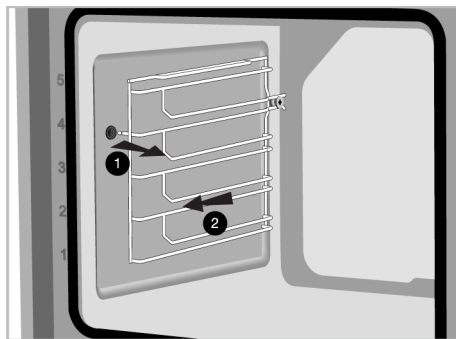

3. Pri opätovnom pripevnení poličky je potrebné zopakovať postupy použité pri ich demontáži od konca k začiatku.

Čistenie nádrže s vodou na dne rúry

V závislosti na frekvencii jednoduchého parného čistenia parou a tvrdosti použitej vody sa môžu v nádrži na vodu v spodnej časti rúry vyskytnúť vápenné škvryny.

Odstránenie vodného kameňa, ktorý sa môže vyskytnúť v nádrži na vodu na dne rúry po parnom varení - ľahkom čistení parou, po každých 2 alebo 3 operáciách:

1. Pridajte 350 cm³ bieleho octu (kyslosť octu nesmie byť vyššia ako 6%) do nádrže s vodou na dne rúry.



- Počkajte najmenej 30 minút, aby ocot rozpustil zvyšky vápna pri izbovej teplote.
- Nádrž s vodou očistite mäkkou vlhkou handričkou a suchou handričkou.

i Na čistenie nádrže na dne rúry nepoužívajte čistiace prostriedky obsahujúce kyseliny alebo chloridy. Nečistite vodný kameň, ktorý sa môže tvoriť v nádrži v spodnej časti rúry, zoškrabaním. V opačnom prípade sa dno produktu môže poškodiť.

Pre zvýšenie účinnosti odstraňovania vodného kameňa najmä v bazéne, okrem vyššie uvedených krokov odstraňovania vodného kameňa, po každom 10 použitíach:

Zvoľte prevádzkovú funkciu, pri ktorej je aktívne spodné vykurovacie teleso, a rúru prevádzkujte pri teplote 100 °C počas 2-3 minút. Potom rúru vypnite a do bazéna s vodou na podlahe rúry nastriekajte čistiaci prostriedok na vnútro rúry a grilu odporúčaný na webovej stránke pre značku vášho výrobku a nechajte pôsobiť 5 minút. Po 5 minútach utrite kaluž vody na podlahe rúry vlhkou handričkou z mikrovlákná a osušte ju.

7.5 Easy Steam čistenie

Umožňuje ľahké čistenie nečistôt (ktoré nezostávajú dlhý čas), ktoré sú zmäččené parou vo vnútri rúry a kvapkami vody kondenzovanými na vnútorných povrchoch rúry.

- Odstráňte všetko príslušenstvo z vnútra rúry.
- Zatlačte na zásobník na vodu na ovládacom paneli rúry a vyberte zásobník zo zásuvky. Naplňte zásobník s 200 ml vody.

i Nepoužívajte destilovanú ani filtrovanú vodu. Používajte len hotovú vodu. Nepoužívajte namiesto vody horľavé, alkoholické alebo pevné časticové roztoky.

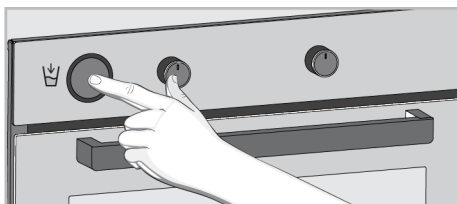

- Vložte zásobník na vodu do otvoru a zatlačte ho. Voda začne naplňovať bazén umiestnený na podlahe rúry.
- Nastavte rúru na prevádzkový režim EasySteam čistenia parou a prevádzkujte ju pri teplote 100 °C počas 20 minút.

Okamžite otvorte dverka a utrite vnútro rúry vlhkou špongiou alebo handričkou. Pri otvorení dverí sa uvoľní para. To môže predstavovať riziko popálenia. Pri otváraní dverok buďte opatrní.

Pre odolné nečistoty, výrobok čistite čistiacim prostriedkom na riad, teplou vodou a mäkkou handričkou alebo špongiou a osušte ho suchou handričkou.

i Pri funkcii EasySteam čistenia parou sa očakáva, že pridaná voda sa odparí a skondenzuje na vnútornej strane rúry a na dverkách rúry, aby sa zjemnili ľahké nečistoty, ktoré sa v rúre vytvorili. Kondenzát vytvorený na dverkách rúry môže po otvorení dverok rúry kvapkať do okolia. Hneď po otvorení dverok kondenzáciu utrite.

(Líši sa v závislosti od modelu produktu. *Nemusi byť k dispozícii vo vašom produkte.) Po kondenzácii vo vnútri rúry sa v bazéne kanáliku pod rúrou môže objaviť kaluž alebo vlhkosť. Po použití utrite tento bazénový kanál vlhkou handričkou a osušte ho.



7.6 Čistenie dvierok rúry

Dvere rúry a sklá dvierok môžete demontovať a vyčistiť ich. Postup demontáže dvierok a okien je vysvetlený v častiach "Demontáž dvierok rúry" a "Demontáž vnútorných skiel dvierok". Po vybratí vnútorných skiel dverí ich vyčistíte pomocou prostriedku na umývanie riadu, teplej vody a mäkkej handričky alebo špongie a vysušte ich suchou handričkou. Zvyšky vodného kameňa, ktoré sa môžu vytvoriť na skle rúry, utrite octom a opláchnite sklo.

i Na čistenie dvierok a skla rúry nepoužívajte drsné abrazívne čistiace prostriedky, kovové škrabky, drôtenú vlnu ani bieliace materiály.

Odstránenie dvierok rúry

1. Otvorte dvierka rúry.
2. Otvorte svorky v zásuvke závesu predných dverí vpravo a vľavo zatlačením smerom nadol, ako je znázornené na obrázku.
3. Typy závesov sa líšia podľa modelu výrobu ako typy (A), (B), (C). Nasledujúce obrázky ukazujú, ako otvoriť jednotlivé typy závesov.
4. Záves typu (A) je k dispozícii pre bežné typy dverí.

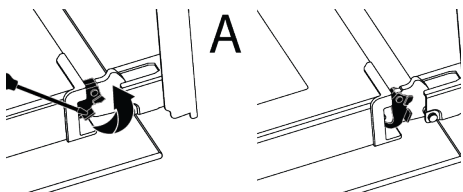

5. Záves typu (B) je k dispozícii pre typy dverí s mäkkým zatváraním.

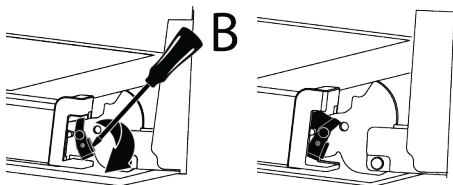

6. Záves typu (C) je k dispozícii v typoch dverí s mäkkým otváraním/zatváraním.

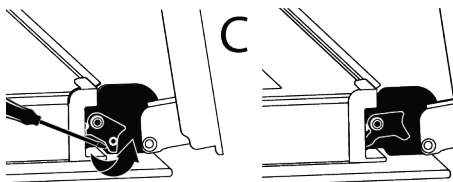

7. Dvere rúry dajte do poloottvorenej polohy.

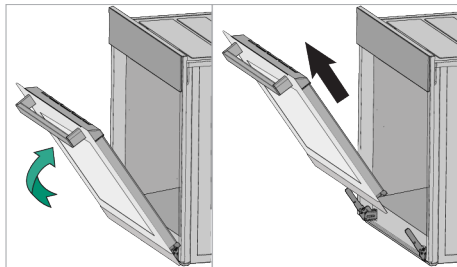

8. Vytiahnite odstránené dvere smerom nahor, aby sa uvoľnili z pravého a ľavého závesu, a vyberte ich.

i Pri opätovnom pripevnení dverí je potrebné zopakovať postupy použité pri ich demontáži od konca k začiatku. Pri montáži dverí nezabudnite zatvoriť svorky na zásuvke závesu.

7.7 Odstránenie vnútorného skla dverí rúry

Vnútorné sklo predných dverí výrobu sa môže z dôvodu čistenia odstrániť.

1. Otvorte dvierka rúry.
2. Plastový komponent pripevnený na hornej časti predných dverí potiahnite k sebe súčasným zatlačením na tlakové body na oboch stranách komponentu a vyberte ho.

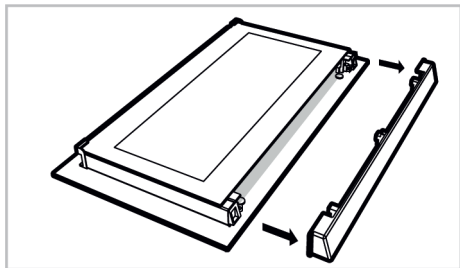
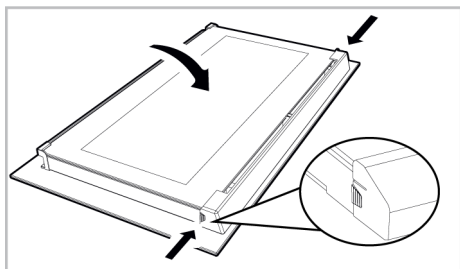

3. Ako je znázornené na obrázku, jemne nadvihnite najvnútornejšie sklo (1) smerom k "A" a potom ho vyberte ľahom smerom k "B".

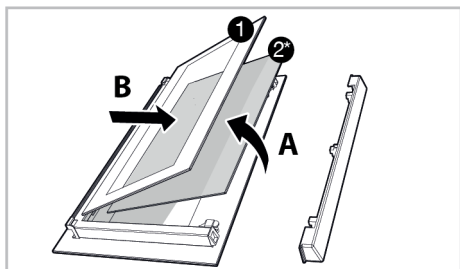

- 1 Vnútorné sklo 2* Vnútorné sklo (nemusí byť k dispozícii pre váš výrobok)

4. Ak má váš výrobok vnútorné sklo (2), zopakujte rovnaký postup na jeho odpojenie (2).
5. Prvým krokom preskupenia dverí je opätovná montáž vnútorného skla (2). Umiestnite skosený okraj skla tak, aby sa stretol so skoseným okrajom plastového otvoru. (Ak má váš výrobok vnútorné sklo). Vnútorné sklo (2) musí byť pripevnené k plastovému otvoru, ktorý je najbližšie k najvnútornejšiemu sklu (1).

6. Pri opätovnej montáži najvnútornejšieho skla (1) dávajte pozor, aby ste potlačenú stranu skla umiestnili na druhé vnútorné sklo. Je veľmi dôležité, aby sa spodné rohy najvnútornejšieho skla (1) stretli so spodnými plastovými drážkami.
7. Zatlačte plastový komponent smerom k rámu, kým sa nezvze "cvaknutie".

7.8 Čistenie lampy rúry

V prípade, že sa sklenené dverka lampy rúry na pečenie znečistia; vyčistite ich pomocou prostriedku na umývanie riadu, teplej vody a mäkkej handričky alebo špongie a vysušte suchou handričkou. V prípade poruchy lampy rúry môžete lampu rúry vymeniť podľa nasledujúcich častí.

Výmena lampy rúry

Všeobecné upozornenia

- Aby ste predišli riziku úrazu elektrickým prúdom, pred výmenou lampy rúry odpojte výrobok a počkajte, kým rúra vychladne. Horúce povrchy môžu spôsobiť popáleniny!
 - Táto rúra je napájaná žiarovkou s výkonom menším ako 40 W, výškou menšou ako 60 mm a priemerom menším ako 30 mm alebo halogénovou žiarovkou s päticou G9 s výkonom menším ako 60 W. Žiarovky sú vhodné na prevádzku pri teplotách nad 300 °C. Lampy do rúry sú k dispozícii v autorizovaných servisoch alebo u licencovaných technikov. Tento výrobok obsahuje žiarovku energetickej triedy G.
 - Poloha lampy sa môže líšiť od polohy zobrazenej na obrázku.
 - Lampa použitá v tomto výrobku nie je vhodná na použitie pri osvetľovaní domácich miestností. Účelom tejto lampy je pomôcť používateľovi vidieť potravinárske výrobky.
 - Svetidlá použité v tomto výrobku musia odolávať extrémnym fyzikálnym podmienkam, napríklad teplotám nad 50 °C.
- Ak má vaša rúra na pečenie okrúhlu lampu,**
1. Odpojte výrobok od elektrickej energie.

2. Odstráňte sklenený kryt otočením proti smeru hodinových ručičiek.

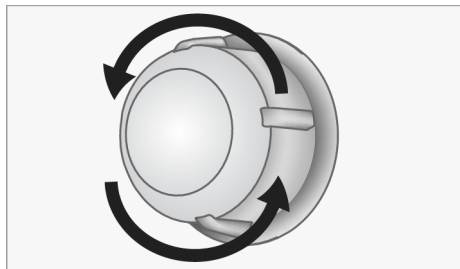

3. Ak je lampa rúry typu (A) znázornená na obrázku nižšie, otočte lampu rúry podľa obrázka a vymeňte ju za novú. Ak ide o model typu (B), vytiahnite ju podľa obrázka a vymeňte ju za novú.

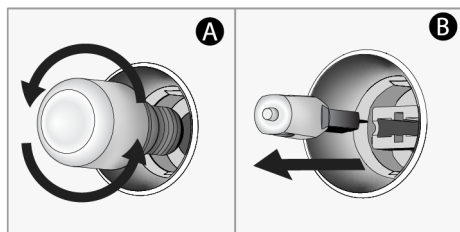

4. Nasadte späť sklenený kryt.

Ak má vaša rúra štvorcovú lampu,

1. Odpojte výrobok od elektrickej energie.
2. Odstráňte drôtené police podľa popisu.

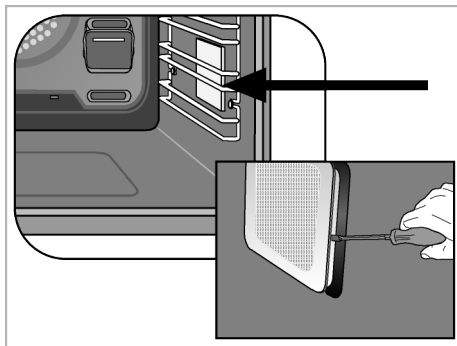

3. Skrutkovačom nadvihnite ochranný sklenený kryt lampy. Najprv odstráňte skrutku, ak je na štvorcovej lampe vo vašom produkte skrutka.
4. Ak je lampa rúry typu (A) znázornená na obrázku nižšie, otočte lampu rúry podľa obrázka a vymeňte ju za novú. Ak ide o model typu (B), vytiahnite ju podľa obrázka a vymeňte ju za novú.

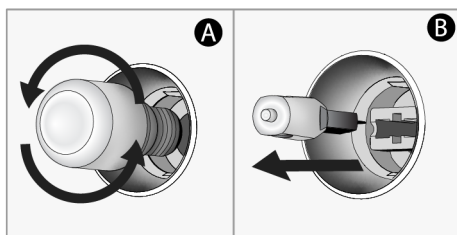

5. Opäť nasadte sklenený kryt a drôtené police.

8 Riešenie problémov

Ak problém pretrváva aj po vykonaní pokynov v tejto časti, obráťte sa na svojho predajcu alebo na autorizovaný servis. Nikdy sa nepokúšajte opraviť svoj výrobok sami.

Počas prevádzky rúry vychádza para.

- Je normálne, že sa počas prevádzky objavuje para. >>> Toto nie je chyba.

Počas pečenia sa objavujú kvapky vody

- Para vznikajúca počas varenia kondenzuje, keď sa dostane do kontaktu s chladnými povrchmi mimo výrobku a môžu sa tvoriť kvapky vody. >>> Toto nie je chyba.

Počas ohrievania a chladnutia výrobku je počuť kovové zvuky.

- Kovové časti sa môžu pri zahrievaní rozpínať a vydávať zvuky. >>> Toto nie je chyba.

Produkt nefunguje.

- Poistka môže byť chybná alebo spálená. >>> Skontrolujte poistky v poistkovej skrinke. V prípade potreby ich zmeňte alebo ich znova aktivujte.
- Spotrebič nemusí byť zapojený do (uzemnenej) zásuvky. >>> Skontrolujte, či je spotrebič zapojený do zásuvky.

- (Ak je na spotrebiči časovač) Tlačidlá na ovládacom paneli nefungujú. >>> Ak má váš výrobok zámok tlačidiel, zámok tlačidiel môže byť zapnutý, vypnite zámok tlačidiel.

Kontrolka rúry sa nerozsvieti.

- Kontrolka rúry môže byť chybná. >>> Vymeňte lampu rúry.
- Nie je elektrická energia. >>> Uistite sa, že sieť je v prevádzke a skontrolujte poistky v poistkovej skrinke. V prípade potreby vymeňte poistky alebo ich znova aktivujte.

Rúra sa nezahrieva.

- Rúra nemusí byť nastavená na konkrétnu funkciu pečenia a/alebo teplotu. >>> Nastavte rúru na konkrétnu funkciu pečenia a/alebo teplotu.
- V prípade modelov s časovačom nie je nastavený čas. >>> Nastavte čas.
- Nie je elektrická energia. >>> Uistite sa, že sieť je v prevádzke a skontrolujte poistky v poistkovej skrinke. V prípade potreby vymeňte poistky alebo ich znova aktivujte.

(Pre modely s časovačom) Displej časovača bliká alebo symbol časovača zostane otvorený.

- Predtým došlo k výpadku elektrického prúdu. >>> Nastavenie času / Vypnite funkčné gombíky výrobku a opäť ich prepnite do požadovanej polohy.