



Встраиваемая варочная поверхность

Руководство пользователя

Εντοιχιζόμενη Πλάκα Εστιών

Εγχειρίδιο χρήσης

Vstavaná platňa sporáka

Používateľská príručka

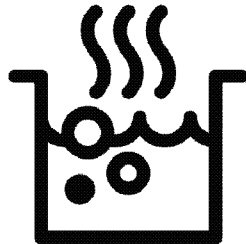

HIC 64502 T

RU / EL / SK

185.9284.54/R.AC/11.03.2022/2-2

7756288606

Перед началом эксплуатации прочитайте это руководство пользователя!

Уважаемый покупатель!

Спасибо за то, что отдали предпочтение продукции компании «Веко». Надеемся, что это высококачественное изделие, изготовленное с применением самых современных технологий, будет демонстрировать наилучшие результаты эксплуатации. Для этого перед началом эксплуатации внимательно прочитайте это руководство и всю сопутствующую документацию и используйте его в дальнейшем в качестве справочника. Если вы передаете изделие новому владельцу, передайте ему и руководство пользователя. Придерживайтесь всех предупреждений и информации, содержащихся в руководстве.

Помните, что данное руководство пользователя также может быть применимо к некоторым другим моделям. Различия между моделями будут указаны в руководстве.

Пояснения к символам

В данном руководстве пользователя используются следующие символы:

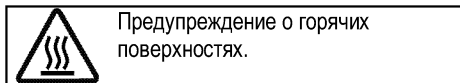
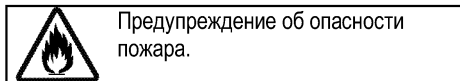
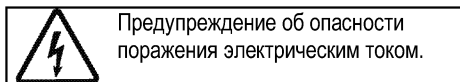
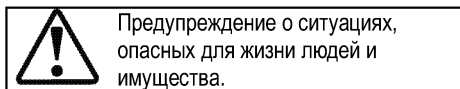
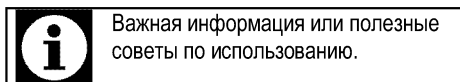

Производитель: компания Арчелик (Arcelik A.S.)
Юридический адрес: Караач Джаддеси № 2-6 34445
Сютлюдже/Стамбул/Турция

Произведено в Турции

1 Важные инструкции и предупреждения по технике безопасности и охране окружающей среды **4**

Общие правила техники безопасности.....	4
Электробезопасность.....	5
Безопасность изделия.....	6
Использование по назначению.....	7
Безопасность детей.....	7
Утилизация старого изделия.....	8
Утилизация упаковочных материалов.....	8

2 Общие сведения **9**

Обзор.....	9
Технические характеристики.....	9

3 Установка **10**

До начала установки.....	10
Установка и подключение.....	11
Для будущей транспортировки.....	13

4 Подготовка к эксплуатации **14**

Рекомендации по экономии электроэнергии.....	14
Подготовка к эксплуатации.....	14
Очистка прибора перед началом эксплуатации.....	14

Первоначальный прогрев.....	14
-----------------------------	----

5 Правила эксплуатации варочной панели **15**

Общие сведения о приготовлении пищи.....	15
Эксплуатация варочных панелей.....	15
Панель управления.....	16

6 Уход и техническое обслуживание **24**

Общие сведения.....	24
Чистка варочной панели.....	24

7 Поиск и устранение неисправностей **25**

1 Важные инструкции и предупреждения по технике безопасности и охране окружающей среды

В данном разделе содержатся инструкции по технике безопасности, которые помогут вам избежать травм и повреждений. При несоблюдении этих правил все гарантийные обязательства аннулируются.

Общие правила техники безопасности

- Это изделие может эксплуатироваться детьми старше 8 лет и людьми с ограниченными физическими, сенсорными или умственными способностями, а также лицами, не имеющими достаточного опыта и знаний, только в том случае, если они находятся под наблюдением лиц, ответственных за их безопасность, или проинструктированы на предмет безопасного использования изделия и осознают связанные с этим риски. Следите за тем, чтобы дети не играли с устройством. Дети могут чистить и обслуживать устройство только под наблюдением.
- Прибор не должен использоваться лицами (включая детей) с

ограниченными физическими, сенсорными или умственными способностями или недостатком опыта и знаний, за исключением случаев, когда использование происходит под непосредственным контролем или в соответствии с указаниями.

Следите за детьми, чтобы они не играли с прибором.

- В случае передачи изделия третьему лицу в личное пользование или в целях вторичного использования необходимо также передать руководство пользователя, наклейки изделия, а также другие связанные с ним документы и компоненты.
- Работы по установке и ремонту должны выполняться только представителями авторизованной сервисной службы. Производитель не несет ответственности за повреждения в результате выполнения работ лицами, не имеющими соответствующей квалификации. Это также может привести к аннулированию гарантии. Перед установкой внимательно прочтите инструкции.

- Не пользуйтесь неисправным изделием, а также при наличии на нем заметных повреждений.
- Проверяйте, чтобы после каждого использования переключатели функций изделия были выключены.

Электробезопасность

- В случае неисправности следует прекратить эксплуатацию изделия, пока оно не будет отремонтировано в авторизованном сервисном центре. Существует риск поражения электрическим током!
- Изделие можно подключать только к заземленной розетке/линии, напряжение и уровень защиты которой соответствуют параметрам, указанным в разделе «Технические характеристики». Установку заземления должен выполнять квалифицированный специалист (при использовании прибора с трансформатором или без него). Наша компания не несет ответственности за какие-либо проблемы, возникшие вследствие использования изделия без заземления, выполненного в соответствии с местными нормами и правилами.
- Никогда не лейте воду на изделие во время мытья!

Существует риск поражения электрическим током!

- Прежде чем приступать к установке, техническому обслуживанию, чистке и ремонту, изделие необходимо отключить от электросети.
- Во избежание несчастных случаев при повреждении кабеля питания его замену должен выполнять производитель, его специалист по сервису или лицо, имеющее аналогичную квалификацию.
- Электроприбор следует устанавливать таким образом, чтобы его можно было полностью отсоединить от сети электропитания. Отсоединение должно осуществляться с помощью штепсельной вилки или выключателя, встроенного в фиксированную сеть электропитания, в соответствии со строительными нормативами и правилами.
- Все работы с электрическим оборудованием и системами должны выполняться только квалифицированными специалистами, допущенными к выполнению таких работ.
- В случае какого-либо повреждения выключите прибор и отсоедините его от электросети. Для этого

выключите общий предохранитель в доме.

- Проверьте, соответствуют ли изделию номинальные характеристики предохранителя.

Безопасность изделия

- **ВНИМАНИЕ:** Данное изделие и его внешние части нагреваются в процессе использования. Будьте осторожны, не касайтесь нагревательных элементов. Детей младше 8 лет следует допускать к духовому шкафу только под постоянным присмотром взрослых.

- Не пользуйтесь прибором, находясь под воздействием алкоголя или лекарственных препаратов, снижающих скорость реакции или нарушающих координацию движений.

- Будьте осторожны при использовании спиртных напитков в приготавливаемых блюдах. При высокой температуре спирт испаряется и при соприкосновении с горячими поверхностями может загореться и вызвать пожар.

- Не располагайте рядом с прибором легковоспламеняющиеся материалы, так как во время работы его боковые поверхности могут сильно нагреваться.

- Следите за тем, чтобы вентиляционные отверстия были полностью открыты.
- Не используйте для чистки устройства пароочистители, поскольку это может привести к поражению электрическим током.
- **ВНИМАНИЕ:** При приготовлении пищи с жиром или маслом не оставляйте варочную панель без присмотра, поскольку это может привести к возгоранию. Категорически **ЗАПРЕЩАЕТСЯ** гасить такое пламя водой; следует выключить устройство и накрыть огонь, например, крышкой или противопожарным покрытием.
- **ОСТОРОЖНО:** За процессом приготовления пищи необходимо следить. За кратковременным процессом приготовления пищи необходимо следить постоянно.
- **ВНИМАНИЕ:** Опасность пожара: не храните предметы на конфорках.
- **ВНИМАНИЕ:** Если поверхность треснула, выключите устройство во избежание поражения электрическим током.
- Если стекло электроплиты разбилось: незамедлительно выключите все горелки и электрические нагревательные элементы, а также отключите

устройство от электросети. Не прикасайтесь к поверхности устройства. Не используйте устройство.

- Конструкция данного устройства не предусматривает управление им с помощью внешнего таймера или отдельной системы дистанционного управления.
- Следите за тем, чтобы дно посуды и поверхность конфорки были сухими, так как посуда может подпрыгивать под давлением пара, который образуется при нагревании влажных поверхностей.
- **ВНИМАНИЕ:** Используйте только защитные ограждения для плиты, разработанные производителем вашего кухонного оборудования или указанные производителем в руководстве пользователя вашего оборудования как подходящие для него, либо же защитные ограждения, встроенные в ваше кухонное оборудование производителем. Использование несоответствующих защитных ограждений может привести к несчастному случаю.

Для обеспечения пожарной безопасности изделия соблюдайте нижеуказанные правила.

- Убедитесь, что вилка плотно вставлена в розетку и не искрит.
- Запрещается использовать поврежденный либо обрезанный кабель, а также удлинитель; можно пользоваться только оригинальным кабелем.
- Убедитесь, что в розетке, к которой подключается изделие, отсутствуют жидкость или влага.

Использование по назначению

- Данное изделие предназначено исключительно для бытового использования. Запрещается использовать прибор в коммерческих целях.
- **ОСТОРОЖНО:** Данное изделие предназначено исключительно для приготовления пищи. Его запрещено использовать для других целей, например, для обогрева помещения."
- Производитель не несет ответственности за повреждения в результате использования изделия не по назначению или неправильного обращения с ним.

Безопасность детей

- **ВНИМАНИЕ:** Доступные части прибора могут сильно нагреваться при использовании. Не допускайте к ним детей.

- Упаковочные материалы опасны для детей. Храните упаковочные материалы в недоступном для детей месте. Утилизируйте все упаковочные материалы в соответствии с нормами по охране окружающей среды.
- Электрическое оборудование представляют опасность для детей. Во время работы духового шкафа не допускайте к нему детей, а также не разрешайте им играть с ним.
- Не размещайте над прибором предметы, которые дети могут попытаться достать.

Утилизация старого изделия

Соответствие Директиве ЕС об утилизации электрического и электронного оборудования (WEEE) и утилизация вышедшего из употребления оборудования:



Данное изделие соответствует Директиве ЕС об утилизации электрического и электронного оборудования (2012/19/EU). Данное изделие имеет маркировку, указывающую на утилизацию

его как электрического и электронного оборудования (WEEE).

Это изделие произведено из высококачественных деталей и материалов, которые подлежат повторному использованию и переработке. Поэтому не выбрасывайте изделие с обычными бытовыми отходами после завершения его эксплуатации. Его следует сдать в соответствующий центр по утилизации электрического и электронного оборудования. О местонахождении таких центров вы можете узнать в местных органах власти.

Соответствие Директиве ЕС об ограничении содержания вредных веществ (RoHS):

Приобретенное вами изделие соответствует Директиве ЕС о правилах ограничения содержания вредных веществ (2011/65/EU). Оно не содержит вредных и запрещенных материалов, указанных в Директиве.

Утилизация упаковочных материалов

- Упаковочные материалы опасны для детей. Храните упаковочные материалы в безопасном и недоступном для детей месте. Упаковочные материалы изделия изготовлены из материалов, подлежащих вторичной переработке. Утилизируйте их соответствующим образом и сортируйте согласно инструкции по обращению с отходами, подлежащими вторичной переработке. Не утилизируйте их вместе с обычными бытовыми отходами.

2 Общие сведения

Обзор

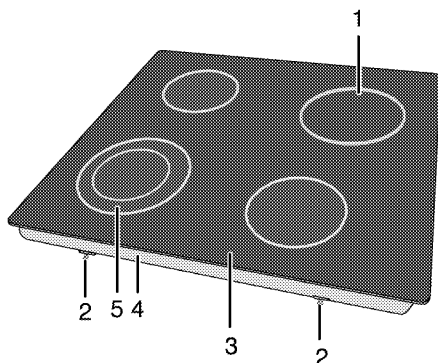



- | | | | |
|---|----------------------------|---|----------------------------|
| 1 | Одноконтурная зона нагрева | 4 | Основная крышка |
| 2 | Монтажный зажим | 5 | Двухконтурная зона нагрева |
| 3 | Крышка конфорки | | |

Технические характеристики

Напряжение/частота	220-240 В ~ 50 Гц
Общая потребляемая мощность	6700 Вт
Тип кабеля/сечение	мин. H05V2V2 3 x 2,5 мм ²
Габариты (высота / ширина / глубина)	55 мм/580 мм/510 мм
Установочные размеры (ширина/глубина)	560 мм/490 мм
Конфорки	
Задняя левая	Одноконтурная зона нагрева
Размеры	140 мм
Мощность	1200 Вт
Передняя левая	Двухконтурная зона нагрева
Размеры	120/210 мм
Мощность	750/2200 Вт
Передняя правая	Одноконтурная зона нагрева
Размеры	160 мм
Мощность	1500 Вт
Задняя правая	Одноконтурная зона нагрева
Размеры	180 мм
Мощность	1800 Вт

Степень защиты IP 44

	При усовершенствовании качества продукции технические характеристики могут быть изменены без предварительного уведомления.
	Иллюстрации в данном руководстве являются схематичными и могут несколько отличаться от конкретного изделия.

	Значения, указанные на этикетках изделия или в сопроводительной документации, получены в лабораторных условиях согласно соответствующим стандартам. Эти данные могут быть иными в зависимости от условий эксплуатации изделия.
---	--

3 Установка

Прибор должен устанавливаться квалифицированным специалистом в соответствии с действующими нормами и правилами. В противном случае гарантия аннулируется. Производитель не несет ответственности за повреждения в результате выполнения работ лицами, не имеющими соответствующей квалификации. Это может привести к аннулированию гарантии.



Подготовка места установки, электрического оборудования обеспечивается покупателем.



ОПАСНО:

Бытовой прибор следует устанавливать в соответствии со всеми местными нормами по подключению газового и/или электрического оборудования.



ОПАСНО:

Прежде чем приступать к установке, визуально проверьте отсутствие внешних дефектов духового шкафа. При наличии дефектов не устанавливайте его. Поврежденные электроприборы представляют собой угрозу вашей безопасности.

До начала установки

Варочная панель предназначена для установки в стандартную столешницу фабричного изготовления. Между бытовой техникой, стенами кухни и мебелью следует оставить определенное безопасное расстояние. См. рисунок (размеры приведены в миллиметрах).

- Плита может также стоять отдельно. Обеспечьте свободное расстояние не менее 750 мм от поверхности плиты до поверхностей над ней.
- В случае установки надплитного воздухоочистителя соблюдайте инструкции его производителя в отношении высоты монтажа устройства (мин. 650 мм).
- Снимите все упаковочные материалы и фиксаторы для транспортировки.
- Используемые поверхности, синтетические покрытия и клеи должны быть термостойкими (не менее 100 °С).
- Столешница должна быть выровнена по уровню и закреплена.
- Сделайте вырез в столешнице в соответствии с установочными размерами варочной панели.

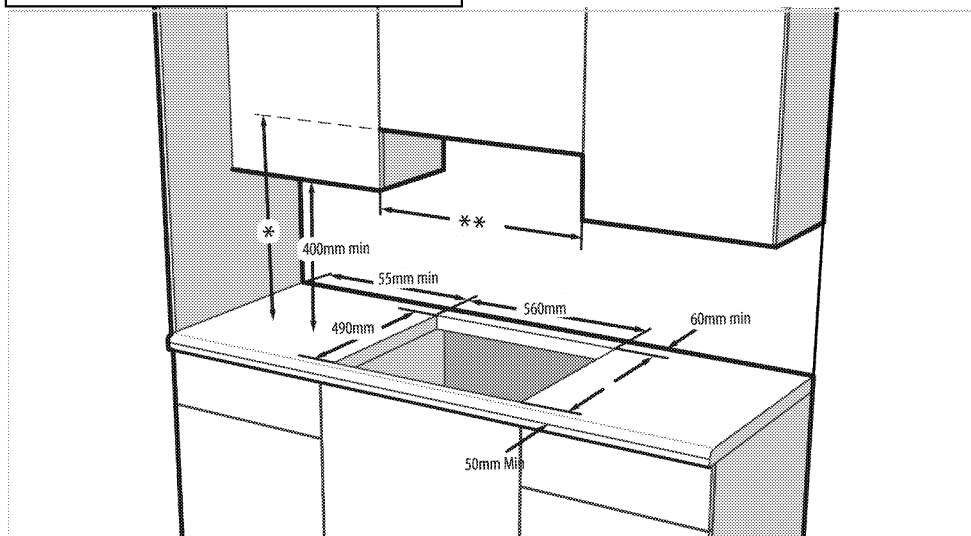

* Минимальную высоту монтажа вытяжки см. в руководстве по ее эксплуатации.

** Минимальное расстояние между кухонными шкафами должно равняться ширине варочной поверхности.

Установка и подключение

- Бытовой прибор следует устанавливать в соответствии со всеми местными нормами по подключению газового и электрического оборудования.



Не устанавливайте варочную панель в местах с острыми краями или углами. Стеклокерамическая поверхность может разбиться!

Подключение к электросети

Подключайте изделие к розетке или линии с заземлением, защищенной миниатюрным автоматическим выключателем с соответствующим номиналом, который указан в таблице «Технические характеристики». Установку заземления должен выполнять квалифицированный электрик (при использовании изделия с трансформатором или без него). Наша компания не несет ответственности за ущерб, понесенный вследствие использования изделия без заземления, выполненного в соответствии с местными нормами и правилами.



ОПАСНО:

Подключение прибора к электросети должен выполнять квалифицированный специалист, имеющий право на выполнение таких работ. Гарантийный период начинается только после правильной установки. Производитель не несет ответственности за повреждения в результате выполнения работ лицами, не имеющими соответствующей квалификации.



ОПАСНО:

Шнур питания не должен быть сдавлен, изогнут или зажат, а также не должен соприкасаться с нагревающимися компонентами изделия. Замену поврежденного шнура питания должен выполнять квалифицированный электрик. В противном случае это может привести к поражению электрическим током, короткому замыканию или возгоранию!

- Подключение должно выполняться в соответствии с национальными нормами.
- Параметры электрической сети должны соответствовать данным, указанным на паспортной табличке прибора. Паспортная

табличка находится на задней стороне корпуса прибора.

- Шнур питания прибора должен соответствовать параметрам, указанным в таблице "Технические характеристики".



ОПАСНО:

Перед выполнением каких-либо электромонтажных работ отключите прибор от электрической сети. Существует риск поражения электрическим током!

Подключение кабеля питания



При монтаже проводки необходимо соблюдать национальные/местные электротехнические правила и нормы, а также использовать соответствующие розетки/штепсельные вилки и вилку для духовки. В случае если предельные значения мощности продукции превышают допустимую нагрузку на вилку и розетку, изделие должно быть подключено через стационарное электрическое оборудование напрямую без использования вилки и розетки.

- Если нет возможности установить автоматический выключатель на все контакты, то в соответствии с директивами МЭК следует использовать для подключения размыкатели с контактным зазором не менее 3 мм (плавкие предохранители, защитные сетевые выключатели, замыкатели). Место подключения должно находиться рядом с прибором, но не над плитой. Несоблюдение этих указаний может вызвать проблемы в процессе эксплуатации, а также привести к аннулированию гарантии на прибор. В качестве дополнительной меры безопасности рекомендуется использовать устройство защитного отключения.

Подключение кабелем, прилагаемым к прибору

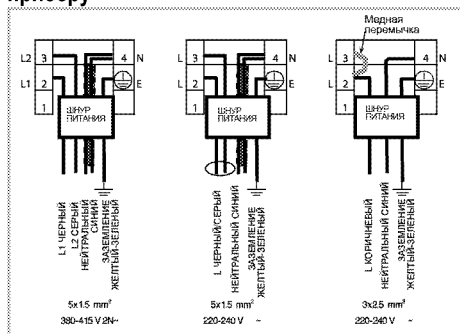

2. Инструкция по подключению к однофазной электрической сети

- коричневый/черный провод = L (фаза)
- синий/серый провод = N (нейтраль)
- желто-зеленый провод = (E)  (земля)

» или

- серый/черный провод = L (фаза)
- синий/коричневый провод = N (нейтраль)
- желто-зеленый провод = (E)  (земля)

Инструкция по монтажу

1. Переверните варочную панель и положите ее на ровную поверхность.
2. При установке варочной панели нанесите уплотнительную прокладку, находящуюся в упаковке, по периметру варочной панели, как показано на следующем рисунке, чтобы она выступала на 1-2 мм от внешнего края стекла.

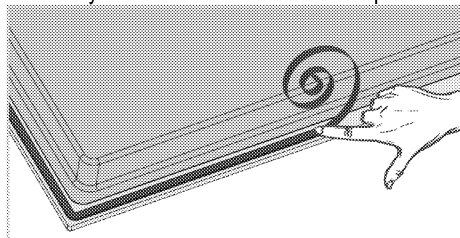

3. Положите варочную панель на столешницу и выровняйте ее.
4. Закрепите варочную панель монтажными зажимами, вставив их в отверстия с нижней стороны корпуса.

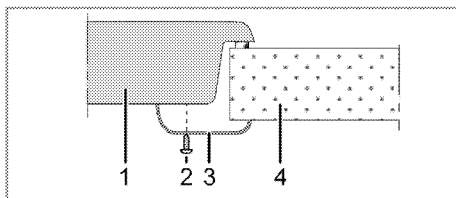

- 1 Варочная панель
- 2 Винт
- 3 Монтажный зажим
- 4 Столешница

i Если варочная панель устанавливается на кухонный шкафчик, необходимо отделить ее от шкафчика полкой, как показано на рисунке выше. При установке над встроенной духовкой в этом нет необходимости.

Если под варочной панелью находится выдвижной ящик, что позволяет дотронуться до нее снизу, необходимо закрыть нижнюю сторону корпуса деревянной панелью.

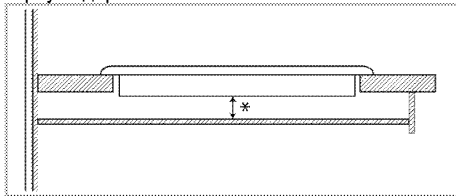



* мин. 15 мм

Вид сзади (отверстия для подсоединения)

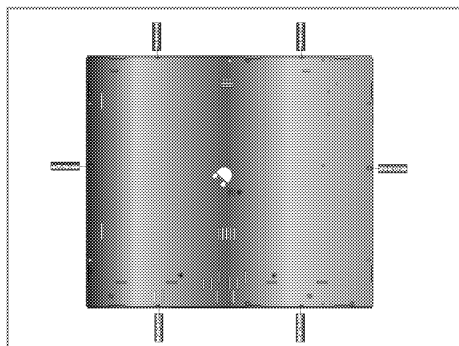
i Расположение соединительных отверстий, показанное на рисунке ниже, является схематическим и может отличаться в зависимости от модели изделия. Закрепите их в соответствии с соединительными отверстиями на вашем изделии.



 **ОПАСНО:**
Не рекомендуется использовать для присоединения другие отверстия, так при этом можно повредить газовую и электрическую системы.

 **ОПАСНО:**
Варочная панель содержит компоненты, работающие на газе и электроэнергии. По этой причине ее крепление на барной стойке следует производить только в крепежных отверстиях, используя при этом только прилагающиеся фиксирующие элементы и винты и руководствуясь указаниями, приведенными в руководстве. В противном случае она будет представлять опасность для безопасности жизни и имущества.

Окончательная проверка

1. Эксплуатация изделия.
2. Проверьте, произошло ли включение.

Для будущей транспортировки

- Сохраните оригинальную упаковочную коробку и перевозите прибор в ней. Следуйте указаниям, нанесенным на упаковке. Если оригинальная упаковочная коробка не сохранилась, заверните изделие в пузырчатую упаковку или поместите в плотный картон. Надежно заклейте клейкой лентой.

 Осмотрите прибор снаружи на предмет возможных повреждений при транспортировке.

4 Подготовка к эксплуатации

Рекомендации по экономии электроэнергии

Эти рекомендации помогут вам использовать изделие экологически чистым способом и экономить электроэнергию.

- Размораживайте замороженные продукты перед приготовлением.
- Готовьте пищу в закрытой посуде. При приготовлении в открытой посуде энергопотребление может возрасти в 4 раза.
- Выбирайте конфорку соответственно размеру дна посуды. Обязательно выбирайте посуду соответственно объему приготовляемого блюда. Чем больше объем посуды, тем выше энергопотребление.
- Для приготовления пищи на электрических конфорках используйте посуду только с плоским дном.
Посуда с толстым дном лучше проводит тепло, что позволяет на треть сократить потребление энергии.
- Размер посуды должен соответствовать размеру зон нагрева. Не следует использовать посуду с дном меньшего диаметра, чем диаметр конфорки.
- Следите за тем, чтобы зоны нагрева и дно посуды были чистыми. Загрязнения

ухудшают теплопередачу между зоной нагрева и дном посуды.

- Если блюдо готовится долго, выключайте зону нагрева за 5-10 минут до окончания приготовления. Использование остаточного тепла позволяет сэкономить до 20% электроэнергии.

Подготовка к эксплуатации

Очистка прибора перед началом эксплуатации



Некоторые моющие средства и чистящие материалы могут повредить поверхность. Не используйте для чистки агрессивные моющие средства, чистящие порошки/кремы, а также острые предметы.

1. Снимите все упаковочные материалы.
2. Протрите поверхность прибора влажной тканью или губкой и вытрите насухо.

Первоначальный прогрев



При первом включении в течение нескольких часов возможно выделение дыма и запаха. Это вполне нормально. Убедитесь, что кухня хорошо проветривается, чтобы удалить дым и запах. Не вдыхайте выделяющиеся дым и запахи.

5 Правила эксплуатации варочной панели

Общие сведения о приготовлении пищи



Не заполняйте кастрюлю растительным маслом более чем на одну треть. При нагревании масла не оставляйте варочную панель без присмотра. Остерегайтесь возгорания раскаленных масел. **Не тушите огонь водой!** При возгорании масла накройте посуду одеялом или влажной тканью. По возможности выключите варочную панель и позвоните в пожарную службу.

- Перед жареньем продукты нужно обязательно обсушивать. Опускайте продукты в горячий жир с осторожностью. Замороженные продукты перед жареньем следует полностью разморозить.
- Посуду, в которой разогревается жир, накрывать нельзя.
- Посуду следует ставить на плиту таким образом, чтобы ручки не нагревались над горячей поверхностью плиты. Не ставьте на плиту неустойчивую посуду, которая легко опрокидывается.
- Не ставьте на включенные конфорки пустую посуду – это может привести к ее повреждению.
- Не оставляйте включенными конфорки, на которых нет посуды – это может привести к повреждению плиты. Обязательно выключайте конфорки после окончания приготовления пищи.
- Не ставьте на плиту пластмассовую или алюминиевую посуду, так как на горячей поверхности они могут расплавиться. Расплавившиеся материалы следует сразу же счищать с поверхности. Такую посуду также не следует использовать для хранения пищевых продуктов.
- Можно использовать только посуду с плоским дном.

- Размер посуды должен соответствовать количеству продуктов. Тогда продукты не будут выплескиваться из посуды, и не придется лишний раз мыть плиту. Не кладите на конфорки крышки кастрюль. Размещайте посуду по центру конфорки. Если нужно переместить посуду на другую конфорку, поднимите ее и переставьте. Ни в коем случае не передвигайте посуду по поверхности плиты.

Советы по использованию стеклокерамических варочных панелей

- Стеклокерамическая поверхность устойчива к нагреву и большим перепадам температуры.
- Не кладите на стеклокерамическую поверхность продукты и другие предметы и не используйте ее в качестве разделочной доски.
- Используйте посуду только с гладким дном. Посуда с острыми краями может поцарапать поверхность.
- Не используйте алюминиевую посуду, так как алюминий может повредить стеклокерамическую поверхность.

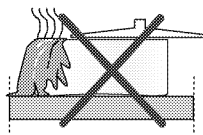

Выплеснувшиеся продукты могут повредить стеклокерамическую поверхность, и тем самым вызвать пожар.

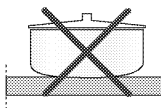

Не используйте посуду с вогнутым или выпуклым дном.

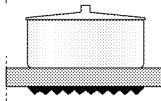

Используйте посуду только с плоским дном. Такая посуда нагревается быстро и равномерно.

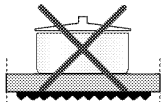

Если диаметр посуды слишком мал, энергия будет расходоваться впустую.

Эксплуатация варочных панелей

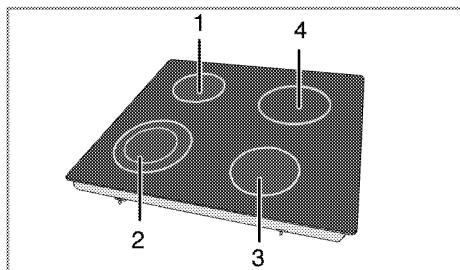

- 1 Одноконтурная зона нагрева 14-16 см
- 2 Двухконтурная зона нагрева 12-14/21-23 см
- 3 Одноконтурная зона нагрева 16-18 см
- 4 Одноконтурная зона нагрева 18-20 см список рекомендованных диаметров посуды для использования на соответствующих конфорках.



ОПАСНО:

Следите за тем, чтобы на варочную панель ничего не упало. Даже небольшие предметы (например, солонка) могут повредить варочную панель.

Не пользуйтесь варочной панелью, если на ней есть трещины. В трещины может попасть вода и вызвать короткое замыкание.

При обнаружении на поверхности каких-либо повреждений (например, трещин) немедленно выключите электроприбор во избежание поражения электрическим током.



Конфорки стеклокерамической панели после включения быстро нагреваются и ярко светятся. Не смотрите на яркий свет.

Панель управления

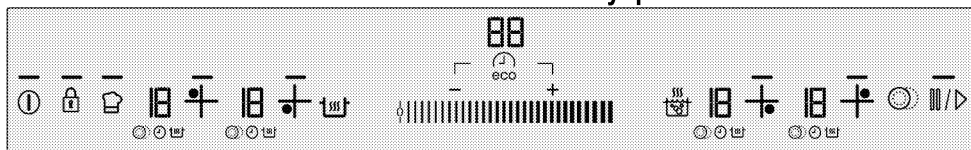

Технические характеристики



Диапазон регулирования (уровня температуры)

- Сигнальный индикатор включения кнопки
- Выключатель
- Выключатель блокировки кнопок
- Кнопка выбора многоконтурной конфорки
- Кнопка включения/выключения таймера
- Кнопка увеличения значения для настройки таймера
- Кнопка уменьшения значения для настройки таймера
- Кнопка быстрого нагрева / Кнопка ускоренного разогрева
- Кнопка подогрева
- Кнопка останова
- Кнопка «Память»
- Кнопки выбора конфорок



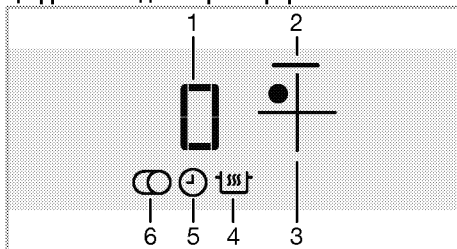

Все иллюстрации и цифровые данные приведены только для наглядности. Внешний вид конкретной модели варочной панели и ее функции могут отличаться от описанных.

Цифровой индикатор конфорки



- 1 Индикатор температуры (диапазон регулирования температуры от 0 до 19/ 0 ... 9. (Может отличаться в зависимости от модели изделия.))
- 2 Световой индикатор конфорки
- 3 Кнопка выбора конфорки
- 4 Символ функции подогрева (*)
- 5 Символ таймера
- 6 Символ многоконтурной конфорки (*)
- * В зависимости от модели.

 Управление этим прибором осуществляется с помощью сенсорной панели. Каждая операция, выполняемая на сенсорной панели управления, подтверждается звуковым сигналом.

 Следите за тем, чтобы панель управления всегда была чистой и сухой, так как влага и грязь могут нарушить ее работу.

Включение варочной панели

1. Коснитесь кнопки "⏻" на панели управления.

При этом включится индикатор кнопки "⏻". Это означает, что варочная панель готова к работе.

 Если в течение 20 секунд никакие действия не выполняются, варочная панель автоматически перейдет в режим ожидания.

 Если нажимать какую-либо кнопку (кнопку "🔒") в течение продолжительного времени, панель автоматически выключится по соображениям безопасности.

Выключение варочной панели

1. Коснитесь кнопки "⏻" на панели управления. Варочная панель выключится и перейдет в режим ожидания.

 После выключения варочной панели на цифровом индикаторе конфорки появится символ «Н» или «h», а затем – символ «-». Это означает, что конфорка еще не остыла. Не прикасайтесь к конфоркам.

Индикатор остаточного тепла

Символы «Н» и «-», которые последовательно появляются на цифровом индикаторе конфорки, означают, что конфорка еще горячая, и ее можно использовать для подогрева небольшого количества продуктов. Эти символы вскоре сменяются символами «h» и «-», что означает, что конфорка уже немного остыла.

 При выключении электропитания индикатор остаточного тепла, который служит предупреждением о высокой температуре конфорок, погаснет. После восстановления электроснабжения после перерыва на цифровых индикаторах конфорок, которые на момент отключения еще не остыли, появятся символы «-». При включении конфорки этот символ исчезнет.

Включение конфорок



1. Включите варочную панель, коснувшись кнопки "⏻".
2. Включите нужную конфорку, коснувшись соответствующей кнопки выбора.

На цифровом индикаторе конфорки появится цифра «0», и включится соответствующий ей световой индикатор.

 Если в течение 20 секунд никакие действия не выполняются, варочная панель автоматически перейдет в режим ожидания.

Регулирование температуры

Чтобы установить нужный уровень температуры в диапазоне от «0» до «19», коснитесь зоны регулирования или проведите по ней пальцем. На некоторых моделях может быть уровень температуры 1, 2, 3 ... 19, и в то же время 1.1, 2.2, ... 9. – на других. (Может отличаться в зависимости от модели изделия.)

Выключение конфорок

Есть три способа выключения конфорок.

1. **Снижение уровня температуры до «0»**
При снижении уровня температуры до «0» конфорка выключается.
2. **Выключение конфорки по таймеру**
По истечении заданного времени таймер выключит соответствующую конфорку. На всех индикаторах появятся цифры «00» или «00», а символ "⏻" на цифровом индикаторе варочной панели исчезнет. По истечении заданного времени прозвучит звуковой сигнал. Этот звуковой сигнал можно отключить, прикоснувшись к любой из кнопок на сенсорной панели управления.

3. Прикосновение к символу соответствующей конфорки в течение 3 секунд

Коснитесь символа конфорки, которую нужно выключить, и не отпускайте примерно 3 секунды.

Функция повышенной мощности (ускоренного разогрева)

Для быстрого нагрева можно использовать функцию ускоренного разогрева. Однако не рекомендуется использовать эту функцию для приготовления в течение продолжительного времени. Функция ускоренного разогрева может быть доступна не на всех конфорках.

Прямой выбор ускоренного разогрева:

1. Включите варочную панель, коснувшись кнопки "I".
2. Выберите нужную конфорку, коснувшись соответствующей кнопки выбора.
3. Коснитесь кнопки "III".

Выбранная конфорка начнет работать на максимальной мощности. При этом три световых индикатора рядом с цифровым индикатором соответствующей конфорки будут мигать. По завершении времени ускоренного разогрева конфорка выключится.

Выбор ускоренного разогрева при включенной конфорке:

1. Прикоснитесь к "III" после того, как конфорка поработает не менее 20 секунд на определенном уровне.

 Конфорка завершит работу в течение не менее 20 секунд на выбранном уровне.

2. Выбранная конфорка начнет работать на максимальной мощности. При этом три световых индикатора рядом с цифровым индикатором соответствующей конфорки будут мигать. По окончании периода ускоренного разогрева конфорка переключится на заданный уровень температуры, и будет отображаться только уровень температуры.

Преждевременное выключение режима ускоренного разогрева:

Вы можете выключить режим ускоренного разогрева в любое время кнопкой "I".

Быстрый нагрев

Функция быстрого нагрева облегчает приготовление пищи. Она может быть использована для быстрого нагрева в течение короткого времени. Функция быстрого нагрева предусмотрена во всех конфорках. Эту функцию можно задействовать, заблаговременно настроив уровень температуры.

 Функцию быстрого нагрева можно установить в течение 20 секунд после включения конфорки и настройки уровня температуры.

Выбор функции быстрого нагрева:

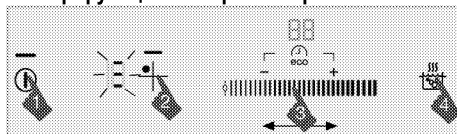

1. Включите варочную панель, коснувшись кнопки "I".
2. Выберите нужную конфорку, коснувшись соответствующей кнопки выбора.
3. Установите нужный уровень температуры, коснувшись зоны регулирования или проведя по ней пальцем.
4. Коснитесь кнопки "III".
Выбранная конфорка в течение определенного времени будет работать на высокой мощности (см. следующую таблицу). При этом будут светиться три световых индикатора конфорки, а на цифровом индикаторе конфорки будет отображаться заданный уровень температуры.
5. По окончании периода быстрого нагрева конфорка переключится на заданный уровень температуры, и будет отображаться только значение температуры.

Таблица: Время работы быстрого нагрева

Уровень температуры		Предельное время работы (секунды)
19	9	
0	0	0
1	1	10
2	1.	10
3	2	20
4	2.	30
5	3	40
6	3.	47
7	4	56
8	4.	65
9	5	75
10	5.	85
11	6	85
12	6.	25
13	7	25
14	7.	35
15	8	35
16	8.	45
17	9	45
18	9.	10
19	-	10

На некоторых моделях может быть уровень температуры 1, 2, 3 ... 19 , и в то же время 1.1, 2.2, ... 9. – на других. (Может отличаться в зависимости от модели изделия.)

Выключение функции быстрого нагрева:

Режим быстрого нагрева можно отключить в любой момент кнопкой "i/+".

Включение многоконтурных конфорок

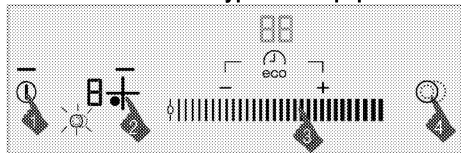

1. Включите варочную панель, коснувшись кнопки "I".
2. Выберите нужную многоконтурную конфорку, коснувшись соответствующей кнопки выбора.
3. Установите нужный уровень температуры, коснувшись зоны регулирования или проведя по ней пальцем.

4. Включите дополнительные контуры конфорки, коснувшись кнопки "☉" на панели управления.

На цифровом индикаторе соответствующей конфорки появится символ "☉".



Дополнительные контуры можно включить только в том случае, если для основного контура конфорки выбран уровень температуры от «1» до «19».

На некоторых моделях может быть уровень температуры 1, 2, 3 ... 19 , и в то же время 1.1, 2.2, ... 9. – на других. (Может отличаться в зависимости от модели изделия.)

Выключение многоконтурных конфорок

1. Выключите дополнительные контуры, коснувшись кнопки "☉" на панели управления.

Символ "☉" на цифровом индикаторе соответствующей конфорки исчезнет, и дополнительный контур выключится. Основной контур соответствующей конфорки будет продолжать работу при заданном уровне температуры.

Блокировка для чистки

Если во время работы варочной панели нужно быстро удалить загрязнения, используя блокировку для чистки, можно на 20 секунд заблокировать все кнопки панели управления.

Установка блокировки для чистки

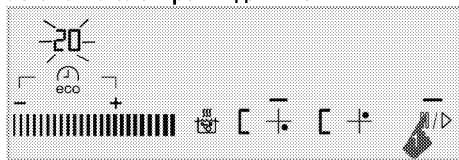

1. Во время работы варочной панели нажмите и удерживайте "||/>" до появления индикации «20» на дисплее времени варочной панели. «||/>" включится, и на дисплее времени начнется обратный отсчет начиная с показания 20. "C" появится на дисплеях зон нагрева. В это время ни одна из кнопок панели управления не функционирует, кроме "I".

Отмена блокировки для чистки

Для отмены блокировки для чистки никакие кнопки нажимать не нужно. Через 20 секунд прозвучит звуковой сигнал, индикатор "||/>"

погаснет, и блокировка для чистки будет автоматически отменена.



Если необходимо отменить режим блокировки для чистки, нажмите и удерживайте "III/IV", пока "C" не исчезнет с дисплеев зон нагрева.

Блокировка от детей

На время, пока варочная панель находится в режиме ожидания, можно установить защиту от случайного включения конфорок детьми. Включение и отключение блокировки от детей возможно только в режиме ожидания.

Включение блокировки от детей

1. Когда варочная панель находится в режиме ожидания, нажмите кнопку "L" и не отпускайте, пока не прозвучат два звуковых сигнала.

Установится блокировка от детей, и погаснет

индикатор кнопки "L".



Если после установки блокировки от детей нажать какую-либо кнопку, индикатор кнопки "L" начнет мигать.

Отключение блокировки от детей

1. При установленной блокировке от детей нажмите кнопку "L" и не отпускайте, пока не прозвучит один звуковой сигнал.

» Блокировка от детей будет снята, и погаснет

индикатор кнопки "L".

Блокировка кнопок

Блокировка кнопок позволяет предотвратить случайное изменение настроек во время работы варочной панели.

Включение блокировки кнопок

1. Во время работы варочной панели, нажмите и удерживайте кнопку "L" до тех пор, пока не прозвучат два звуковых сигнала.

После этого начнет мигать индикатор кнопки "L", и кнопки управления всех конфорок блокируются.



Блокирование кнопок управления возможно только в рабочем режиме. После установки блокировки кнопок будет действовать только кнопка "L". Если коснуться какой-либо другой кнопки, начнет мигать индикатор кнопки "L", предупреждая о том, что кнопки заблокированы. Блокировка кнопок сохраняется и после выключения варочной панели, поэтому перед использованием варочной панели при последующем включении блокировку кнопок нужно будет снять.

Отмена блокировки кнопок

1. Нажмите кнопку "L" и не отпускайте 2 секунды.

Выполнение этой операции подтверждается звуковым сигналом. После этого индикатор

кнопки "L" погаснет, и панель управления будет разблокирована.

Таймер экономичного режима

Использование этой функции облегчает приготовление пищи, так как не нужно постоянно находиться у плиты, пока готовится блюдо: по окончании заданного времени конфорка выключится автоматически.

При приготовлении с этой функцией варочная панель автоматически отрегулирует мощность к концу процесса приготовления и позволит сэкономить электроэнергию за счет использования остаточного тепла.

Включение таймера

1. Включите варочную панель, коснувшись кнопки "L".
2. Выберите нужную конфорку, коснувшись соответствующей кнопки выбора.
3. Установите нужный уровень температуры, коснувшись зоны регулирования или проведя по ней пальцем.
4. Включите таймер, коснувшись кнопки "ECO". На цифровом индикаторе таймера появятся цифры «00», а на цифровом индикаторе конфорки начнет мигать символ "L".
5. Установите нужное время, коснувшись "++" или "+". Можно коснуться и удерживать "++" или "+" для быстрого увеличения значения времени.

Символ "⌚" будет еще некоторое время мигать, а потом начнет светиться постоянно. Если символ "⌚" светится постоянно, значит, таймер работает.



Таймеры можно устанавливать только для включенных конфорок.



Если нужно установить таймеры для других конфорок, повторите описанные выше действия.



Если конфорка не выбрана и уровень температуры не задан, установить для нее таймер невозможно.



После запуска таймера на цифровом индикаторе таймера отображается время только для выбранной конфорки.

Отключение таймера

По истечении заданного времени варочная панель автоматически выключится и прозвучит звуковой сигнал.

Этот звуковой сигнал можно выключить, нажав кнопку.

Досрочное отключение таймеров

Если отключить таймер досрочно, варочная панель будет продолжать работу при заданном уровне температуры до выключения вручную. Таймеры можно отключать двумя способами.

1) Отключение таймера путем уменьшения заданного времени до «00»

1. Выберите конфорку, для которой нужно отключить таймер.
2. Выберите таймер соответствующей конфорки кнопкой "eco".
3. Уменьшайте значение на таймере времени до тех пор, пока не появятся цифры «00», нажав и удерживая "-----". Можно коснуться и удерживать "-----" для быстрого увеличения значения.

Символ "⌚" на цифровом индикаторе конфорки будет еще некоторое время мигать, а потом исчезнет. Это означает, что таймер выключен.

2) Отключение таймера путем нажатия кнопки таймера на 3 секунды

1. Выберите конфорку, для которой нужно отключить таймер.
2. Выберите таймер соответствующей конфорки кнопкой "eco".
3. Коснитесь кнопки "eco" и не отпускайте примерно 3 секунды.

Символ "⌚" на цифровом индикаторе конфорки будет еще некоторое время мигать, а потом исчезнет. Это означает, что таймер выключен.

Функция подогрева (при наличии)

Использование этой функции позволяет сохранять блюда теплыми после окончания процесса приготовления. Функцию подогрева можно применять двумя способами: с таймером или без него.

Включение режима подогрева без установки таймера

1. Выберите конфорку с уже установленным уровнем температуры, которая будет использоваться для подогрева.
2. Включите для выбранной конфорки режим подогрева, коснувшись кнопки "☰☰".



Конфорка продолжит работу при низком уровне температуры. На цифровом индикаторе конфорки появятся символы "☰☰" и «u».

Включение режима подогрева с установкой таймера

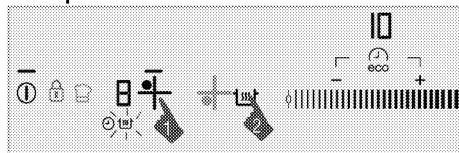

1. Выберите конфорку с уже установленными уровнем температуры и временем таймера, которая будет использоваться для подогрева.
2. Включите для выбранной конфорки режим подогрева, коснувшись кнопки "☰☰".

На цифровом индикаторе конфорки появится символ "☰☰".

В течение заданного времени конфорка будет работать при выбранном уровне температуры. По истечении заданного времени она переключится в режим подогрева и будет работать при низком уровне температуры. На цифровом индикаторе конфорки появится символ «u».

Выключение режима подогрева

1. Если таймер включен, выберите конфорку, которая работает в режиме подогрева. Выключите режим подогрева, коснувшись кнопки «☰☰».

Конфорка продолжит работу при заданных ранее настройках времени и температуры.

2. Если таймер не включен, выберите конфорку, которая работает в режиме подогрева. Чтобы выключить режим подогрева, установите

нужный уровень температуры, коснувшись зоны регулирования или проведя по ней пальцем.

Конфорка продолжит работу при новом уровне температуры.

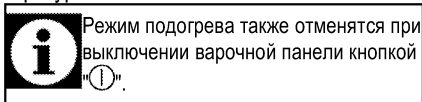

Пауза

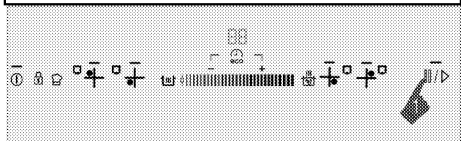
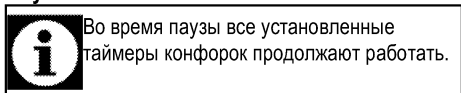

1. Во время работы варочной панели коснитесь кнопки "||/▷".

Все работающие конфорки выключатся.

2. Чтобы возобновить работу конфорок, снова коснитесь кнопки "||/▷".

Функция памяти

В этой варочной панели предусмотрена возможность сохранения в памяти настроек температуры и времени. Таким образом можно сохранить значения температуры и времени для удачно приготовленного блюда.

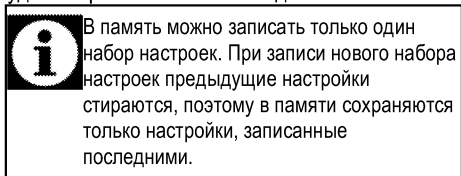

1. Включите варочную панель, коснувшись кнопки "[1]".
2. Выберите нужную конфорку, коснувшись соответствующей кнопки выбора.
3. Установите нужную температуру, коснувшись зоны регулирования или проведя по ней пальцем.
4. Затем задайте нужное время.
5. После установки температуры и времени коснитесь символа "☺" и не отпускайте, пока не прозвучат **два звуковых сигнала**.

Включится индикатор символа "☺", и заданные настройки температуры и времени будут сохранены.

Вызов настроек из памяти

1. Выберите нужную конфорку, коснувшись соответствующей кнопки выбора.
2. Убедитесь, что установлена температура «0», и коснитесь кнопки "☺". Не отпускайте кнопку до тех пор, пока не прозвучит **один звуковой сигнал**.

Для выбранной конфорки будут заданы сохраненные в памяти значения температуры и времени, и конфорка начнет работать при этих настройках.

Ограничение времени работы

Блок управления варочной панелью оснащен устройством ограничения времени работы. Если одна или несколько конфорок остались включенными, через определенное время они автоматически выключатся (см. таблицу 1). Если для конфорки был установлен таймер, то после ее выключения цифровой индикатор таймера погаснет.

Предельное время работы конфорки определяется выбранным уровнем температуры. Для каждого уровня температуры устанавливается соответствующее ограничение времени работы.

После автоматического отключения конфорку можно включить снова.

Таблица 1: Ограничение времени работы

Уровень температуры		Предельное время работы (час)
19	9	
0	0	0
1	1	6
2	1.	6
3	2	5
4	2.	5
5	3	4
6	3.	4
7	4	3
8	4.	3
9	5	2,5
10	5.	2,5
11	6	2
12	6.	2
13	7	1,5
14	7.	1,5
15	8	1
16	8.	1
17	9	0,5

18	9.	0,5
19	-	0,5
Функция повышенной мощности (ускоренного разогрева)	Функция повышенной мощности (ускоренного разогрева)	10 минут

На некоторых моделях может быть уровень температуры 1, 2, 3 ... 19 , и в то же время 1.1, 2.2, ... 9. – на других. (Может отличаться в зависимости от модели изделия.)

Защита от перегрева

Варочная панель оснащена датчиком защиты от перегрева. При перегреве может произойти следующее:

- включенная конфорка выключится;
- конфорка переключится на более низкий уровень температуры, однако номер уровня на цифровом индикаторе не изменится.

Коды ошибок / предупреждающие сообщения и причины ошибок

Таблица 2:

Причина ошибки	Индикация	Индикация
Нажаты две или более кнопки или на кнопки пролита жидкость.	Мигающий символ «E»	Цифровой индикатор конфорки
Перегрев варочной панели	Мигающий символ «H»	Цифровой индикатор конфорки
На конфорке нет соответствующей посуды.	Отображается символ "L"	Цифровой индикатор конфорки
Аппаратная ошибка сенсорной панели	Отображается символ «Fx**»	Цифровой индикатор таймера

управления.		
Ошибка индукционной аппаратуры.	Отображается символ «Ex**»	Цифровой индикатор конфорки
Ошибка чувствительности сенсорной кнопки	Отображается символ «F2»	Цифровой индикатор таймера
Ошибка связи сенсорной панели управления.	Отображается символ «F3»	Цифровой индикатор таймера
Ошибка индукционной аппаратуры.	Мигает символ «Ex**»	Цифровой индикатор конфорки
x**: «1,2,...,9»		



Подробную информацию об индикации ошибок на сенсорной панели управления см. в таблице 2. Если сообщения «Fx» и «Ex» отображаются постоянно, обратитесь к представителю авторизованной сервисной службы.



Если на поверхность сенсорной панели управления попадает много пара, может произойти полное отключение системы управления, которое сопровождается подачей сигнала неисправности «E». Подаются звуковые сигналы.



Следите за тем, чтобы поверхность сенсорной панели управления была чистой, так как загрязнения могут нарушить ее работу.

6 Уход и техническое обслуживание

Общие сведения

Регулярно выполняйте чистку прибора. Это позволит продлить срок его службы, а также избежать многих проблем.



ОПАСНО:

Перед выполнением работ по обслуживанию и чистке отключите прибор от электрической сети. Существует риск поражения электрическим током!



ОПАСНО:

Дайте изделию остыть, прежде чем приступать к чистке. Горячие поверхности могут причинить ожоги!

- Прибор следует тщательно чистить после каждого использования. Так легче удалять остатки пищи, которые могут пригореть при следующем использовании прибора.
- Для чистки прибора не требуются специальные чистящие средства. Прибор можно вымыть теплой водой с добавлением жидким моющего средства, используя мягкую ткань или губку. А затем протереть сухой тканью.
- Обязательно протирайте прибор насухо после чистки и сразу же удаляйте попавшую на него жидкость.
- Не используйте для чистки ручки и поверхностей из нержавеющей стали чистящие средства, содержащими кислоту или хлор. Эти детали можно протирать мягкой тканью, смоченной в жидком моющем средстве (без абразивных добавок), стараясь тереть в одном направлении.



Некоторые моющие средства и чистящие материалы могут повредить поверхность. Не используйте для чистки агрессивные моющие средства, чистящие порошки/кремы, а также острые предметы.



Не используйте для чистки устройства пароочистители, поскольку это может привести к поражению электрическим током.

Чистка варочной панели

Стеклокерамические поверхности

Очистите стеклокерамические поверхности с помощью холодной воды, полностью удаляя чистящее средство с поверхности, и протрите насухо мягкой тканью. Остатки пищи на стеклокерамической поверхности могут повредить ее при следующем включении.

Ни в коем случае не используйте для удаления остатков пищи ножи с зубчатым лезвием, металлические мочалки и т. п.

Известковый налет (желтые пятна) можно удалять специальными средствами для удаления накипи, которые можно приобрести в торговой сети, или другими используемыми для этого средствами, например, столовым уксусом или лимонным соком.

Для удаления сильных загрязнений нанесите моющее средство губкой и оставьте на некоторое время для воздействия. Затем очистите поверхность варочной панели влажной тканью.



Продукты, содержащие сахар, такие, как крем или сироп, нужно удалять немедленно, не дожидаясь остывания поверхности, так как они могут необратимо повредить стеклокерамическую поверхность.

Со временем может произойти изменение цвета поверхности, однако это никоим образом не влияет на ее работу.

Появление пятен и обесцвечивание стеклокерамической поверхности – это обычное явление, которые не является признаком ее повреждения.

7 Поиск и устранение неисправностей

Во время приготовления пищи образуются капли воды.

- Пар, который образуется при приготовлении пищи, при попадании на холодные поверхности конденсируется в капли воды. >>> *Это не является неисправностью.*

При нагревании и охлаждении прибор издает металлические шумы.

- При нагревании металлические детали могут расширяться и издавать звуки. >>> *Это не является неисправностью.*

Прибор не работает

- Плавкий предохранитель неисправен или сработал. >>> *Проверьте плавкие предохранители в блоке предохранителей. При необходимости замените их или включите.*
- Духовой шкаф не включен в (заземленную) розетку электросети. >>> *Проверьте соединение штепсельной вилки.*
- Если дисплей не загорается при повторном включении плиты. >>> *Отключите устройство от сети питания автоматическим выключателем. Подождите 20 секунд и снова подключите его.*

После выключения плиты вентилятор продолжает работать.

- Это не является неисправностью. Вентилятор охлаждения продолжит работать, пока электронные компоненты варочной поверхности не охладятся до подходящей температуры.



Если вы не можете устранить неполадки, несмотря на выполнение инструкций, приведенных в данном разделе, обратитесь к представителю авторизованной сервисной службы. Не пытайтесь самостоятельно отремонтировать неисправный электроприбор.

beko

Εντοιχιζόμενη Πλάκα Εστιών
Εγχειρίδιο χρήσης

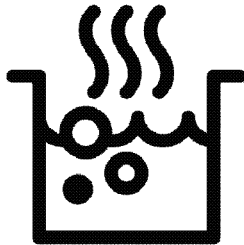

EL

Διαβάστε πρώτα το παρόν εγχειρίδιο χρήσης!

Αγαπητέ Πελάτη,

Ευχαριστούμε που προτιμήσατε ένα προϊόν Beko. Ελπίζουμε να έχετε τα καλύτερα αποτελέσματα από το προϊόν σας, το οποίο έχει κατασκευαστεί με υψηλή ποιότητα και τεχνολογία αιχμής. Για την ασφάλεια σας και την σωστή χρήση-λειτουργία του προϊόντος, διαβάστε προσεκτικά ολόκληρο το παρόν εγχειρίδιο χρήσης και τα άλλα συνοδευτικά έγγραφα, πριν χρησιμοποιήσετε το προϊόν, και φυλάξτε το ως αναφορά για μελλοντική χρήση. Αν παραδώσετε το προϊόν σε άλλον, παραδώστε μαζί και το εγχειρίδιο χρήσης. Τηρείτε όλες τις προειδοποιήσεις και πληροφορίες που περιέχονται στο εγχειρίδιο χρήσης.

Να θυμάστε ότι αυτό το εγχειρίδιο χρήσης έχει επίσης εφαρμογή και σε αρκετά άλλα μοντέλα. Οι διαφορές ανάμεσα σε μοντέλα θα αναφέρονται στο εγχειρίδιο.

Σημασία των συμβόλων

Σε όλη την έκταση του παρόντος εγχειριδίου χρήσης χρησιμοποιούνται τα εξής σύμβολα:

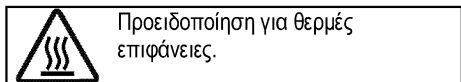
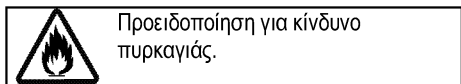
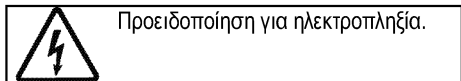
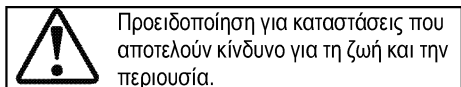
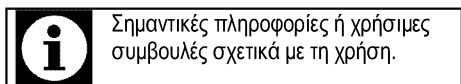

Arçelik A.Ş.
Karaağaç caddesi No:2-6
34445 Sütlüce/Istanbul/TURKEY
Made in TURKEY

1 Σημαντικές οδηγίες και προειδοποιήσεις για την ασφάλεια και το περιβάλλον 4

Γενικά για την ασφάλεια4
Ηλεκτρική ασφάλεια.....5
Ασφάλεια προϊόντος.....5
Προβλεπόμενη χρήση.....7
Ασφάλεια παιδιών.....7
Τελική διάθεση του παλιού προϊόντος.....8
Τελική διάθεση των υλικών συσκευασίας.....8

2 Γενικές πληροφορίες 9

Γενική επισκόπηση.....9
Τεχνικές προδιαγραφές.....9

3 Εγκατάσταση 10

Πριν την εγκατάσταση10
Εγκατάσταση και σύνδεση11
Τελική διάθεση του παλιού προϊόντος.....13

4 Προετοιμασίες 14

Πρακτικές συμβουλές για εξοικονόμηση ενέργειας14
Αρχική χρήση 14
Πρώτος καθαρισμός της συσκευής..... 14
Αρχική θέρμανση..... 14

5 Πως να χρησιμοποιείτε την πλακα εστιων 15

Γενικές πληροφορίες για το μαγείρεμα..... 15
Χρήση των πλακών εστιών..... 16
Πίνακας χειρισμού 16

6 Συντήρηση και φροντίδα 24

Γενικές πληροφορίες 24
Καθαρισμός της πλάκας εστιών 24

7 Αντιμετώπιση προβλημάτων 25

1 Σημαντικές οδηγίες και προειδοποιήσεις για την ασφάλεια και το περιβάλλον

Το τμήμα αυτό περιέχει οδηγίες ασφαλείας που θα σας βοηθήσουν να προστατευτείτε από τον κίνδυνο τραυματισμού και υλικών ζημιών. Η μη τήρηση αυτών των οδηγιών θα έχει ως αποτέλεσμα την ακύρωση κάθε εγγύησης.

Γενικά για την ασφάλεια

- Η συσκευή αυτή μπορεί να χρησιμοποιηθεί από παιδιά από 8 ετών και άνω και από άτομα με μειωμένες σωματικές, αισθητηριακές ή πνευματικές ικανότητες ή με έλλειψη εμπειρίας και γνώσης, αν τους έχει δοθεί επιτήρηση ή εκπαίδευση σχετικά με τη χρήση της συσκευής με ασφαλή τρόπο και κατανοούν τους ενεχόμενους κινδύνους.
Τα παιδιά δεν θα πρέπει να παίζουν με τη συσκευή. Ο καθαρισμός και η συντήρηση από το χρήστη δεν θα πρέπει να γίνεται από παιδιά χωρίς επίβλεψη.
- Η συσκευή δεν προορίζεται για χρήση από άτομα (περιλαμβανομένων παιδιών) με μειωμένες σωματικές, αισθητηριακές ή διανοητικές ικανότητες ή με έλλειψη εμπειρίας και γνώσης, εκτός αν

τα άτομα αυτά έχουν λάβει επιτήρηση ή καθοδήγηση. Τα παιδιά που επιτηρούνται δεν θα πρέπει να παίζουν με τη συσκευή.

- Αν το προϊόν παραδοθεί σε τρίτον για προσωπική χρήση ή για χρήση του ως μεταχειρισμένου προϊόντος, πρέπει να παραδοθούν μαζί του και το εγχειρίδιο χρήσης, οι ετικέτες του προϊόντος και τα άλλα σχετικά με το προϊόν έγγραφα και εξαρτήματα.
- Οι διαδικασίες εγκατάστασης και επισκευών πρέπει πάντα να εκτελούνται από αδειούχους τεχνίτες. Ο κατασκευαστής δεν θα φέρει καμία ευθύνη για ζημιές που θα προκύψουν από διαδικασίες που εκτελούνται από μη αδειοδοτημένα άτομα, πράγμα που μπορεί επίσης να ακυρώσει την εγγύηση. Πριν την εγκατάσταση, διαβάστε προσεκτικά τις οδηγίες.
- Μη χρησιμοποιήσετε το προϊόν αν είναι ελαττωματικό ή έχει οποιαδήποτε ορατή ζημιά.
- Ελέγχετε ότι τα κουμπιά των λειτουργιών του προϊόντος απενεργοποιούνται μετά από κάθε χρήση.

Ηλεκτρική ασφάλεια

- Αν το προϊόν παρουσιάσει βλάβη, δεν θα πρέπει να χρησιμοποιείται, έως ότου επισκευαστεί από τον αδειοδοτημένο αντιπρόσωπο σέρβις. Υπάρχει κίνδυνος ηλεκτροπληξίας!
- Συνδέετε το προϊόν μόνο σε γειωμένη πρίζα/γραμμή με την τάση και προστασία που προβλέπεται στις "Τεχνικές προδιαγραφές". Αναθέστε την εγκατάσταση της γείωσης σε πιστοποιημένο ηλεκτρολόγο αν χρησιμοποιείτε το προϊόν με ή χωρίς μετασχηματιστή. Η εταιρεία μας δεν θα φέρει την ευθύνη για οποιαδήποτε προβλήματα προκύψουν λόγω μη γείωσης του προϊόντος σύμφωνα με τους τοπικούς κανονισμούς.
- Ποτέ μην πλένετε το προϊόν απλώνοντας ή χύνοντας νερό πάνω του! Υπάρχει κίνδυνος ηλεκτροπληξίας!
- Το προϊόν πρέπει να είναι αποσυνδεδεμένο από την πρίζα κατά τις διαδικασίες εγκατάστασης, συντήρησης, καθαρισμού και επισκευών.
- Αν υποστεί ζημιά το καλώδιο σύνδεσης στο ρεύμα, αυτό πρέπει να αντικατασταθεί από τον κατασκευαστή, τον

αντιπρόσωπό του σέρβις ή από άτομο με παρόμοια εξειδίκευση, για την αποφυγή κινδύνου.

- Η συσκευή πρέπει να εγκατασταθεί έτσι ώστε να είναι εφικτή η πλήρης αποσύνδεσή της από το δίκτυο. Η αποσύνδεση πρέπει να γίνεται είτε μέσω ενός φινι ρεύματος δικτύου, είτε μέσω διακόπτη ενσωματωμένου στη σταθερή ηλεκτρική εγκατάσταση, σύμφωνα με τους κατασκευαστικούς κανονισμούς.
- Οποιοσδήποτε εργασίες σε εξοπλισμό και συστήματα που λειτουργούν με ηλεκτρισμό θα πρέπει να εκτελούνται μόνο από εξουσιοδοτημένο και πιστοποιημένο προσωπικό.
- Σε περίπτωση οποιασδήποτε ζημιάς, απενεργοποιήστε τη συσκευή και αποσυνδέστε τη από την παροχή ρεύματος δικτύου. Για να το κάνετε αυτό απενεργοποιήστε τον ασφαλειοδιακόπτη της οικιακής εγκατάστασης.
- Βεβαιωθείτε ότι η ονομαστική τιμή ρεύματος της ασφάλειας είναι σύμφωνη με τα χαρακτηριστικά του προϊόντος.

Ασφάλεια προϊόντος

- ΠΡΟΕΙΔΟΠΟΙΗΣΗ: Η συσκευή και τα προσπελάσιμα μέρη της

- αποκτούν υψηλή θερμοκρασία κατά τη χρήση. Θα πρέπει να προσέχετε να μην αγγίζετε τα στοιχεία θέρμανσης (αντιστάσεις). Θα πρέπει να κρατάτε μακριά τα παιδιά ηλικίας μικρότερης των 8 ετών εκτός αν αυτά βρίσκονται υπό διαρκή επίβλεψη.
- Ποτέ μη χρησιμοποιήσετε το προϊόν αν η κρίση σας ή ο συντονισμός των κινήσεών σας έχει επηρεαστεί από τη χρήση οινοπνεύματος και/ή τοξικών ουσιών.
 - Προσέχετε όταν χρησιμοποιείτε αλκοολούχα ποτά στα φαγητά σας. Το οινόπνευμα εξατμίζεται σε υψηλές θερμοκρασίες και μπορεί να προκαλέσει φωτιά, αφού μπορεί να αναφλεγεί αν έρθει σε επαφή με καυτές επιφάνειες.
 - Μην τοποθετείτε οποιαδήποτε εύφλεκτα υλικά κοντά στο προϊόν γιατί οι πλευρές του μπορεί να θερμανθούν πολύ κατά τη χρήση.
 - Διατηρείτε καθαρά από εμπόδια όλα τα ανοίγματα αερισμού.
 - Μη χρησιμοποιείτε ατμοκαθαριστές για τον καθαρισμό του προϊόντος γιατί μπορεί έτσι να προκληθεί ηλεκτροπληξία.
 - **ΠΡΟΕΙΔΟΠΟΙΗΣΗ:** Το μαγείρεμα με λίπος ή λάδι σε πλάκα εστιών χωρίς επιτήρηση, μπορεί να είναι επικίνδυνο και μπορεί να γίνει αιτία φωτιάς. **ΠΟΤΕ** μην επιχειρήσετε να σβήσετε μια τέτοια φωτιά με νερό, αλλά απενεργοποιήστε τη συσκευή και κατόπιν καλύψτε τη φλόγα, π.χ. με ένα καπάκι ή με κουβέρτα πυρόσβεσης.
 - **ΠΡΟΣΟΧΗ:** Η διαδικασία μαγειρέματος πρέπει να επιτηρείται. Μία σύντομη διαδικασία μαγειρέματος πρέπει να επιτηρείται διαρκώς.
 - **ΠΡΟΕΙΔΟΠΟΙΗΣΗ:** Κίνδυνος φωτιάς: Μη φυλάσσετε είδη πάνω στις επιφάνειες μαγειρέματος.
 - **ΠΡΟΕΙΔΟΠΟΙΗΣΗ:** Αν η επιφάνεια υποστεί ζημιά, απενεργοποιήστε τη συσκευή για να αποφύγετε την πιθανότητα ηλεκτροπληξίας.
 - Σε περίπτωση θραύσης του γυαλιού της εστίας: Απενεργοποιήστε άμεσα όλες τις εστίες αερίου και όλες τις ηλεκτρικές αντιστάσεις θέρμανσης και αποσυνδέστε τη συσκευή από την παροχή ρεύματος. Μην αγγίζετε την επιφάνεια της συσκευής. Μη χρησιμοποιήσετε τη συσκευή.

- Η συσκευή αυτή δεν προορίζεται για χειρισμό μέσω εξωτερικού χρονοδιακόπτη ή χωριστού συστήματος τηλεχειρισμού.
- Η πίεση των ατμών που αναπτύσσεται λόγω υγρασίας στην επιφάνεια της πλάκας εστιών ή στο κάτω μέρος τους σκεύους μπορεί να προκαλέσει κίνηση του σκεύους. Για το λόγο αυτό, να βεβαιώνεστε ότι η επιφάνεια του φούρνου και το κάτω μέρος των σκευών είναι πάντα στεγνά.
- **ΠΡΟΕΙΔΟΠΟΙΗΣΗ:** Χρησιμοποιείτε μόνο προστατευτικά πλάκας εστιών που έχουν σχεδιαστεί από τον κατασκευαστή της συσκευής μαγειρέματος ή που αναφέρονται από τον κατασκευαστή της συσκευής στις οδηγίες για χρήση ως κατάλληλων ή τα προστατευτικά πλάκας εστιών που είναι ενσωματωμένα στη συσκευή. Η χρήση ακατάλληλων προστατευτικών μπορεί να προκαλέσει ατυχήματα.

Για την ασφάλεια του προϊόντος από φωτιά:

- Βεβαιωθείτε ότι το φως ταιριάζει καλά στην πρίζα, ώστε να μην παράγονται σπινθήρες.
- Μη χρησιμοποιείτε καλώδια που έχουν υποστεί ζημιά ή είναι

κομμένα, ούτε καλώδιο επέκτασης, παρά μόνο το αρχικό καλώδιο της συσκευής.

- Βεβαιωθείτε ότι δεν υπάρχει υγρό ή υγρασία στην πρίζα στην οποία έχει συνδεθεί το προϊόν.

Προβλεπόμενη χρήση

- Το προϊόν αυτό έχει σχεδιαστεί για οικιακή χρήση. Δεν επιτρέπεται η επαγγελματική χρήση.
- **ΠΡΟΣΟΧΗ:** Η συσκευή αυτή έχει σχεδιαστεί μόνο για χρήση μαγειρέματος. Δεν πρέπει να χρησιμοποιηθεί για άλλους σκοπούς, όπως για θέρμανση του χώρου.
- Ο κατασκευαστής δεν θα είναι υπεύθυνος για οποιαδήποτε βλάβη προκληθεί από λανθασμένη χρήση ή χειρισμό.

Ασφάλεια παιδιών

- **ΠΡΟΕΙΔΟΠΟΙΗΣΗ:** Τα προσπελάσιμα μέρη μπορεί να αποκτήσουν υψηλή θερμοκρασία κατά τη χρήση. Πρέπει να κρατάτε τα μικρά παιδιά μακριά.
- Τα υλικά συσκευασίας θα είναι επικίνδυνα για τα παιδιά. Κρατάτε τα υλικά συσκευασίας μακριά από παιδιά. Απορρίψτε όλα τα μέρη της συσκευασίας σύμφωνα με τους

περιβαλλοντολογικούς κανονισμούς.

- Τα προϊόντα που λειτουργούν με ηλεκτρισμό είναι επικίνδυνα για τα παιδιά. Κρατάτε τα παιδιά μακριά από το προϊόν όταν λειτουργεί και μην τους επιτρέπετε να παίζουν με το προϊόν.
- Μη τοποθετείτε πάνω από τη συσκευή πράγματα που μπορούν να προσπαθήσουν να φτάσουν τα παιδιά.

Τελική διάθεση του παλιού προϊόντος

Συμμόρφωση με την Οδηγία περί αποβλήτων ηλεκτρικού και ηλεκτρονικού εξοπλισμού (ΑΗΗΕ) και τελική διάθεση του προϊόντος:



Το προϊόν αυτό συμμορφώνεται με την Οδηγία της Ευρωπαϊκής Ένωσης περί αποβλήτων ηλεκτρικού και ηλεκτρονικού εξοπλισμού (ΑΗΗΕ) (Οδηγία 2002/96/ΕΕ σε συνδυασμό με 2003/108 ΕΕ και την 2012/19/ΕΕ). Το προϊόν φέρει σύμβολο ταξινόμησης

για απόβλητα ηλεκτρικού και ηλεκτρονικού εξοπλισμού (ΑΗΗΕ).

Το προϊόν αυτό έχει κατασκευαστεί με εξαρτήματα και υλικά υψηλής ποιότητας τα οποία μπορούν να επαναχρησιμοποιηθούν και είναι κατάλληλα για ανακύκλωση. Μην απορρίψετε το απόβλητο προϊόν μαζί με τα κανονικά οικιακά και άλλα απορρίμματα στο τέλος της ωφέλιμης ζωής του. Παραδώστε το σε κέντρο συλλογής για την ανακύκλωση ηλεκτρικού και ηλεκτρονικού εξοπλισμού. Ζητήστε πληροφορίες από τις τοπικές σας αρχές σχετικά με αυτά τα κέντρα συλλογής.

Συμμόρφωση με την Οδηγία περί περιορισμού χρήσης ορισμένων επικίνδυνων ουσιών (RoHS):

Το προϊόν που έχετε προμηθευτεί συμμορφώνεται με την Οδηγία της Ευρωπαϊκής ένωσης περί περιορισμού χρήσης ορισμένων επικίνδυνων ουσιών (RoHS) (2011/65/ΕΕ). Δεν περιέχει επικίνδυνα και απαγορευμένα υλικά που ορίζονται στην Οδηγία.

Τελική διάθεση των υλικών συσκευασίας

- Τα υλικά συσκευασίας είναι επικίνδυνα για τα παιδιά. Διατηρείτε τα υλικά συσκευασίας σε ασφαλές μέρος μακριά από τα παιδιά. Τα υλικά συσκευασίας του προϊόντος είναι κατασκευασμένα από ανακυκλώσιμα υλικά. Η τελική διάθεσή τους πρέπει να γίνεται σωστά και με διαλογή σύμφωνη με τις οδηγίες για τα ανακυκλούμενα απόβλητα. Δεν πρέπει να απορρίπτονται μαζί με τα κανονικά οικιακά απορρίμματα.

2 Γενικές πληροφορίες

Γενική επισκόπηση

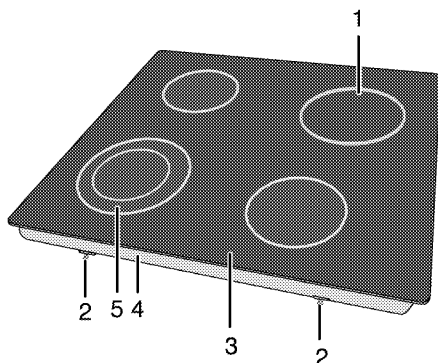

- | | | | |
|---|---|---|--|
| 1 | Ηλεκτρική εστία μαγειρέματος μονού κυκλώματος | 4 | Κάλυμμα βάσης |
| 2 | Σφικτήρας συναρμολόγησης | 5 | Ηλεκτρική εστία μαγειρέματος διπλού κυκλώματος |
| 3 | Πλάκα εστιών αερίου | | |

Τεχνικές προδιαγραφές

Τάση / συχνότητα	220-240 V ~ 50 Hz
Συνολική κατανάλωση ισχύος	6700 W
Τύπος καλωδίου / διατομή	ελάχ. H05V2V2 3 x 2,5 χιλ. ²
Εξωτερικές διαστάσεις (ύψος / πλάτος / βάθος)	55 χιλ./580 χιλ./510 χιλ.
Διαστάσεις εγκατάστασης (πλάτος / βάθος)	560 χιλ./490 χιλ.
Εστιές αερίου	
Πίσω αριστερή	Ηλεκτρική εστία μαγειρέματος μονού κυκλώματος
Διαστάσεις	140 χιλ.
Ισχύς	1200 W
Εμπρός αριστερή	Ηλεκτρική εστία μαγειρέματος διπλού κυκλώματος
Διαστάσεις	120/210 χιλ.
Ισχύς	750/2200 W
Εμπρός δεξιά	Ηλεκτρική εστία μαγειρέματος μονού κυκλώματος
Διαστάσεις	160 χιλ.
Ισχύς	1500 W
Πίσω δεξιά	Ηλεκτρική εστία μαγειρέματος μονού κυκλώματος
Διαστάσεις	180 χιλ.
Ισχύς	1800 W



Οι τεχνικές προδιαγραφές μπορεί να τροποποιηθούν χωρίς προηγούμενη ειδοποίηση για τη βελτίωση της ποιότητας του προϊόντος.



Οι εικόνες στο παρόν εγχειρίδιο περιλαμβάνονται για λόγους σχηματικής απεικόνισης και μόνο και μπορεί να μην ταιριάζουν ακριβώς με το προϊόν σας.



Οι τιμές που αναφέρονται στις πινακίδες του προϊόντος ή σε άλλα έντυπα τεκμηρίωσης που το συνοδεύουν έχουν μετρηθεί σε εργαστηριακές συνθήκες σύμφωνα με τα σχετικά πρότυπα. Ανάλογα με τις συνθήκες λειτουργίας και περιβάλλοντος του προϊόντος, οι τιμές αυτές μπορεί να διαφέρουν.

3 Εγκατάσταση

Το προϊόν θα πρέπει να εγκατασταθεί από πιστοποιημένο άτομο σύμφωνα με τους ισχύοντες κανονισμούς. Διαφορετικά θα ακυρωθεί η εγγύηση. Ο κατασκευαστής δεν θα φέρει καμία ευθύνη για ζημιές που θα προκύψουν από διαδικασίες που εκτελούνται από μη αδειοδοτημένα άτομα και μπορεί να ακυρώσει την εγγύηση.



Η προετοιμασία της θέσης του προϊόντος και των εγκαταστάσεων ρεύματος για το προϊόν αποτελούν ευθύνη του πελάτη.



ΚΙΝΔΥΝΟΣ:

Το προϊόν πρέπει να εγκατασταθεί σύμφωνα με όλους τους τοπικούς κανονισμούς εγκαταστάσεων αερίου και/ή ηλεκτρικών εγκαταστάσεων.



ΚΙΝΔΥΝΟΣ:

Πριν την εγκατάσταση, ελέγξτε οπτικά αν το προϊόν παρουσιάζει οποιοδήποτε ελάττωμα. Αν ναι, τότε μην το εγκαταστήσετε. Τα προϊόντα που έχουν υποστεί ζημιά είναι επικίνδυνα για την ασφάλειά σας.

Πριν την εγκατάσταση

Η πλάκα εστιών είναι σχεδιασμένη για εγκατάσταση σε πάγκο κουζίνας του εμπορίου. Θα πρέπει να

παραμείνει μια απόσταση ασφαλείας ανάμεσα στη συσκευή και τους τοίχους και τα έπιπλα της κουζίνας. Βλ. εικόνα (τιμές σε χιλ.).

- Μπορεί επίσης να χρησιμοποιηθεί και σε μη εντοιχισμένη θέση. Αφήστε ελάχιστη απόσταση 750 χιλ. πάνω από την επιφάνεια της πλάκας εστιών.
- (*) Αν πρόκειται να εγκατασταθεί απορροφητήρας πάνω από τη συσκευή μαγειρέματος, ανατρέξτε στις οδηγίες του κατασκευαστή του απορροφητήρα σχετικά με το ύψος τοποθέτησης (ελάχιστο 650 χιλ.).
- Αφαιρέστε τα υλικά συσκευασίας και τα υλικά που προστέθηκαν για ασφαλή μεταφορά.
- Οι επιφάνειες, οι συνθετικές επικαλύψεις και τα συγκολλητικά υλικά που χρησιμοποιούνται θα πρέπει να έχουν αντοχή σε υψηλές θερμοκρασίες (τουλάχιστον έως 100 °C).
- Ο πάγκος πρέπει να είναι ευθυγραμμισμένος και στερεωμένος σε οριζοντιωμένη θέση.
- Κόψτε το άνοιγμα για την πλάκα εστιών στον πάγκο σύμφωνα με τις διαστάσεις εγκατάστασης.

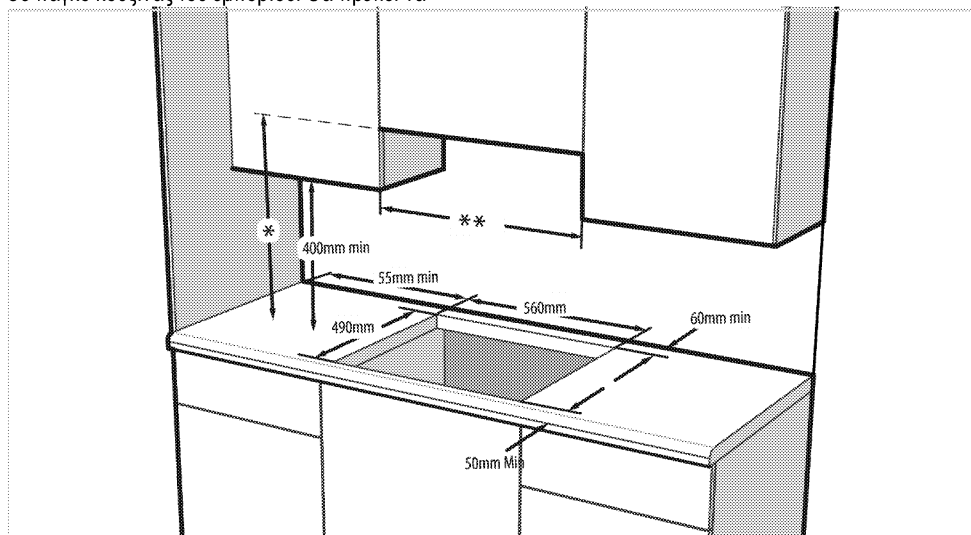

* Ελάχιστο ύψος ως τον απορροφητήρα όπως συνιστάται στο εγχειρίδιο οδηγιών του απορροφητήρα

** Η ελάχιστη απόσταση ανάμεσα στα ντουλάπια πρέπει να είναι ίση με το πλάτος της πλάκας εστιών

Εγκατάσταση και σύνδεση

- Το προϊόν αυτό επιτρέπεται να εγκατασταθεί και να συνδεθεί μόνο σύμφωνα με τους ισχύοντες εθνικούς κανονισμούς εγκαταστάσεων.



Μην εγκαθιστάτε την πλάκα εστιών σε μέρη με αιχμηρές ακμές ή γωνίες. Υπάρχει κίνδυνος θραύσης της υαλοκεραμικής επιφάνειας.

Ηλεκτρική σύνδεση

Συνδέστε το προϊόν σε γειωμένη πρίζα/γραμμή που προστατεύεται από ασφαλειοδιακόπτη μίνι τύπου με κατάλληλη ονομαστική τιμή ρεύματος όπως αναφέρεται στον πίνακα "Τεχνικές προδιαγραφές". Αναθέστε την εγκατάσταση της γείωσης σε πιστοποιημένο ηλεκτρολόγο αν χρησιμοποιείτε το προϊόν με ή χωρίς μετασχηματιστή. Η εταιρεία μας δεν θα φέρει την ευθύνη για οποιοσδήποτε ζημιές προκύψουν λόγω χρήσης του προϊόντος χωρίς εγκατάσταση γείωσης που συμμορφώνεται με τους τοπικούς κανονισμούς.



ΚΙΝΔΥΝΟΣ:

Η μονάδα επιτρέπεται να συνδεθεί στο σύστημα διανομής αερίου μόνο αδειούχου τεχνίτες. Η περίοδος εγγύησης της συσκευής ξεκινά μόνο μετά από σωστή εγκατάσταση. Ο κατασκευαστής δεν θα φέρει την ευθύνη για ζημιές που προκύψουν από διαδικασίες που εκτελούνται από μη αδειοδοτημένα άτομα.



ΚΙΝΔΥΝΟΣ:

Το καλώδιο ρεύματος δεν πρέπει να συσφίγγεται, να λυγίζεται, να συμπιέζεται ή να έρχεται σε επαφή με ζεστά σημεία της μονάδας. Αν το καλώδιο τροφοδοσίας υποστεί ζημιά, πρέπει να αντικατασταθεί από αδειούχου τεχνίτες. Διαφορετικά, υπάρχει κίνδυνος ηλεκτροπληξίας, βραχυκυκλώματος ή φωτιάς!

- Η σύνδεση πρέπει να συμμορφώνεται με τους εθνικούς κανονισμούς.
- Τα δεδομένα της παροχής ρεύματος δικτύου πρέπει να αντιστοιχούν στα δεδομένα που ορίζονται στην ετικέτα τύπου του προϊόντος. Η ετικέτα τύπου βρίσκεται στο πίσω περιβλήμα του προϊόντος.
- Το καλώδιο ρεύματος του προϊόντος πρέπει να συμμορφώνεται με τις τιμές στον πίνακα "Τεχνικές προδιαγραφές".



ΚΙΝΔΥΝΟΣ:

Πριν ξεκινήσετε οποιαδήποτε εργασία στην ηλεκτρική εγκατάσταση, αποσυνδέστε τη συσκευή από την παροχή ρεύματος δικτύου. Υπάρχει κίνδυνος ηλεκτροπληξίας!

Σύνδεση του καλωδίου ρεύματος



Κατά την καλωδίωση, πρέπει να συμμορφώνεστε με τους εθνικούς/τοπικούς ηλεκτρολογικούς κανονισμούς και πρέπει να χρησιμοποιείτε πρίζα/καλώδιο και φως που είναι κατάλληλα για το φούρνο. Σε περίπτωση που τα όρια ισχύος του προϊόντος υπερβαίνουν τις τιμές ρεύματος του φως και της πρίζας/του καλωδίου ρεύματος, το προϊόν πρέπει να συνδεθεί απευθείας μέσω σταθερής ηλεκτρικής εγκατάστασης χωρίς χρήση φως και πρίζας/καλωδίου ρεύματος.

1. Αν δεν είναι δυνατή η αποσύνδεση όλων των πόλων στην τροφοδοσία ρεύματος, πρέπει να συνδεθεί μια διάταξη απομόνωσης με ελάχιστο διάκενο επαφών 3 χιλ. σε όλους τους πόλους (ασφάλειες, ασφαλειοδιακόπτες γραμμής, επαφείς). Όλοι οι πόλοι της μονάδας αποσύνδεσης πρέπει να είναι κοντά στην κουζίνα (αλλά όχι από πάνω) σύμφωνα με τους ισχύοντες κανονισμούς (π.χ. της ΙΕΕ για το Ην.Βασ.). Η μη συμμόρφωση με αυτή την οδηγία μπορεί να προκαλέσει λειτουργικά προβλήματα και ακύρωση της εγγύησης του προϊόντος. Συνιστάται επίσης πρόσθετη προστασία με ρελέ ρεύματος διαρροής.

Αν το προϊόν συνοδεύεται από καλώδιο:

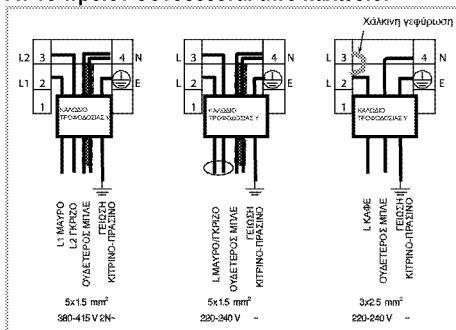

2. **Για μονοφασική σύνδεση**, συνδέστε τους αγωγούς όπως αναφέρεται πιο κάτω:
 - Καφέ/Μαύρο καλώδιο = L (Φάση)
 - Μπλε/γκρι καλώδιο = N (Ουδέτερος)
 - Πράσινο/κίτρινο καλώδιο = (E) (Γείωση)

» ή

- Υγκρι /Μαύρο καλώδιο = L (Φάση)
- Μπλε/Καφέ καλώδιο = N (Ουδέτερος)
- Πράσινο/κίτρινο καλώδιο = (E) (Γείωση)

Εγκατάσταση του προϊόντος

1. Γυρίστε την πλάκα εστιών ανάποδα και τοποθετήστε τη σε επίπεδη επιφάνεια.
2. Όταν εγκαθιστάτε την πλάκα εστιών, εφαρμόστε γύρω από την πλάκα εστιών όπως δείχνει η παρακάτω εικόνα τη φλάντζα στεγανοποίησης, η οποία παρέχεται μέσα στη συσκευασία. Στη διαδικασία αυτή διασφαλίστε ότι παραμένουν 1 έως 2 mm εσωτερικά της εξωτερικής άκρης του γυαλιού.

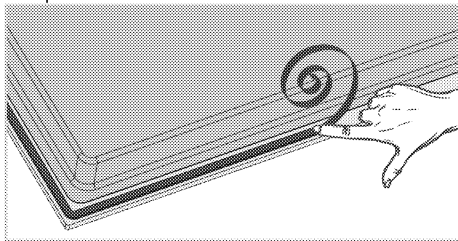

3. Τοποθετήστε την πλάκα εστιών στον πάγκο και ευθυγραμμίστε τη.
4. Με τους σφικτήρες εγκατάστασης στερεώστε την πλάκα εστιών με εφαρμογή διαμέσου των ανοιγμάτων στο κάτω μέρος του περιβλήματος.

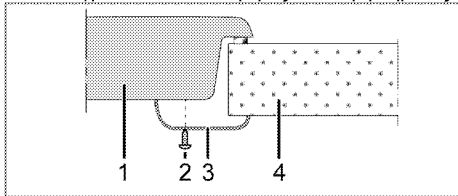

- 1 Πλάκα εστιών
- 2 Βίδα
- 3 Σφικτήρας εγκατάστασης
- 4 Πάγκος

i Όταν εγκαθιστάτε την πλάκα εστιών πάνω σε ντουλάπι, πρέπει να τοποθετηθεί ένα ράφι για διαχωρισμό του ντουλαπιού από την πλάκα εστιών όπως φαίνεται στην πιο πάνω εικόνα. Αυτό δεν είναι απαραίτητο, αν η εγκατάσταση γίνει πάνω από εντοιχιζόμενο φούρνο κάτω πάγκου.

Για παράδειγμα, αν είναι εφικτή η επαφή με το κάτω μέρος της συσκευής αφού εγκατασταθεί πάνω από

ένα συρτάρι, το τμήμα αυτό πρέπει να καλυφθεί με ξύλινη πλάκα.

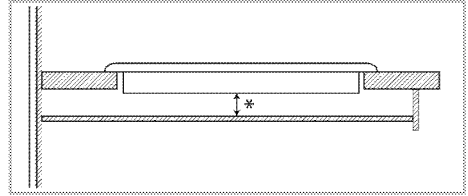

* ελάχ. 15 χιλ.

Πίσω όψη (ανοίγματα συνδέσεων)

i Η θέση των οπών σύνδεσης που παρουσιάζεται στην παρακάτω εικόνα είναι σχηματική και μπορεί να διαφέρει ανάλογα με το μοντέλο του προϊόντος. Στερεώστε ανάλογα με τις οπές σύνδεσης στο προϊόν σας.

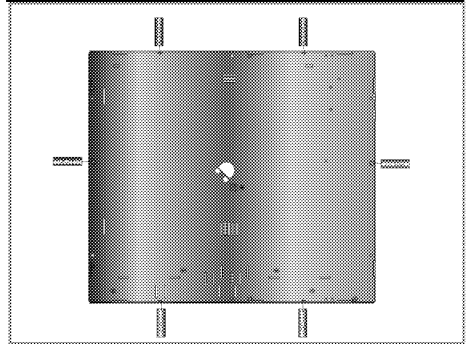

! **ΚΙΝΔΥΝΟΣ:**
Η πραγματοποίηση συνδέσεων σε διαφορετικές οπές δεν είναι καλή πρακτική από άποψη ασφάλειας γιατί μπορεί να προκληθεί ζημιά στο σύστημα αερίου και στο ηλεκτρικό σύστημα.

! **ΚΙΝΔΥΝΟΣ:**
Η εστία περιλαμβάνει επί μέρους μονάδες που λειτουργούν με αέριο και ηλεκτρισμό. Γι' αυτό, η εστία πρέπει να στερεωθεί στον πάγκο μόνο μέσω αυτών των οπών στερέωσης, με χρήση μόνο των εξαρτημάτων στερέωσης και των βιδών που παρέχονται και με τον τρόπο που υποδεικνύεται στο χειρίδιο οδηγιών. Διαφορετικά θα δημιουργεί κινδύνους για την ασφάλεια ζωής και περιουσίας.

Τελικός έλεγχος

1. Λειτουργία του προϊόντος.
2. Ελέγξτε τις λειτουργίες.

Τελική διάθεση του παλιού προϊόντος

- Φυλάξτε το αρχικό κουτί του προϊόντος και μεταφέρετε το προϊόν μέσα σε αυτό. Ακολουθήστε τις οδηγίες πάνω στο χαρτοκιβώτιο. Αν δεν έχετε το αρχικό χαρτοκιβώτιο, συσκευάστε το προϊόν σε προστατευτικό με φυσαλίδες ή χοντρό χαρτόνι και στερεώστε καλά τη συσκευασία με κολλητική ταινία.



Ελέγξτε τη γενική εμφάνιση του προϊόντος σας για τυχόν ζημιές που μπορεί να έχουν προκληθεί κατά τη μεταφορά.

4 Προετοιμασίες

Πρακτικές συμβουλές για εξοικονόμηση ενέργειας

Οι πληροφορίες που ακολουθούν θα σας βοηθήσουν να χρησιμοποιείτε τη συσκευή σας με οικολογικό τρόπο και να εξοικονομείτε ενέργεια:

- Αποψύχετε τα κατεψυγμένα τρόφιμα πριν τα μαγειρέψετε.
- Χρησιμοποιείτε για το μαγείρεμα κατσαρόλες και τηγάνια με καπάκι. Αν δεν χρησιμοποιείται καπάκι, η κατανάλωση ενέργειας μπορεί να αυξηθεί 4 φορές.
- Επιλέξτε την εστία αερίου που είναι κατάλληλη για το μέγεθος της βάσης του σκεύους που πρόκειται να χρησιμοποιηθεί. Πάντα επιλέγετε το σωστό μέγεθος σκεύους για τα φαγητά σας. Για τα μεγαλύτερα σκεύη απαιτείται περισσότερη ενέργεια.
- Προσέχετε να χρησιμοποιείτε σκεύη με επίπεδη βάση όταν μαγειρεύετε με ηλεκτρικές πλάκες εστιών.
Τα σκεύη με βάσεις μεγάλου πάχους θα παρέχουν καλύτερη μεταφορά θερμότητας. Μπορείτε έτσι να εξοικονομήσετε έως 1/3 της ενέργειας.
- Τα σκεύη πρέπει να είναι συμβατά με τις ζώνες μαγειρέματος. Η βάση των σκευών δεν πρέπει να είναι μικρότερη από την ηλεκτρική εστία.
- Διατηρείτε τις ζώνες μαγειρέματος και τις βάσεις των σκευών σε καθαρή κατάσταση. Οι βρομιές θα μειώσουν τη μεταφορά θερμότητας

ανάμεσα στη ζώνη μαγειρέματος και τη βάση του σκεύους.

- Για μαγείρεμα μεγάλης διάρκειας, απενεργοποιείτε τη ζώνη μαγειρέματος 5 έως 10 λεπτά πριν το τέλος του χρόνου μαγειρέματος. Μπορείτε έτσι να εξοικονομήσετε έως 20% της ενέργειας με τη χρήση της υπολειπόμενης θερμότητας.

Αρχική χρήση

Πρώτος καθαρισμός της συσκευής



Η επιφάνεια μπορεί να υποστεί ζημιά από ορισμένα απορρυπαντικά ή καθαριστικά υλικά.

Μη χρησιμοποιείτε για τον καθαρισμό σκληρά απορρυπαντικά, σκόνες/κρέμες καθαρισμού ή οποιαδήποτε αιχμηρά αντικείμενα.

1. Αφαιρέστε όλα τα υλικά συσκευασίας.
2. Σκουπίστε τις επιφάνειες της συσκευής με ένα ελαφρά υγρό πανί ή σφουγγάρι και στεγνώστε με ένα άλλο πανί.

Αρχική θέρμανση



Για δύο περίπου ώρες κατά την πρώτη λειτουργία μπορεί να παραχθεί οσμή και καπνός. Αυτό είναι πολύ φυσιολογικό. Βεβαιωθείτε ότι ο χώρος αερίζεται καλά για να απομακρύνεται ο καπνός και η οσμή. Αποφεύγετε την απ' ευθείας εισπνοή του καπνού και της οσμής που παράγονται.

5 Πως να χρησιμοποιείτε την πλάκα εστιών

Γενικές πληροφορίες για το μαγείρεμα



Ποτέ μην προσθέσετε στο τηγάνι λάδι πάνω από το ένα τρίτο του ύψους του. Μην αφήνετε την πλάκα εστιών χωρίς επιτήρηση όταν ζεσταίνετε λάδι. Η υπερθέρμανση του λαδιού προκαλεί κίνδυνο φωτιάς. **Μην προσπαθήσετε ποτέ να σβήσετε ενδεχόμενη φωτιά με νερό!** Όταν το λάδι πιάσει φωτιά, καλύψτε το με κουβέρτα κατάσβεσης φωτιάς ή με ένα υγρό πανί. Απενεργοποιήστε την πλάκα εστιών, αν είναι ασφαλές να το κάνετε, και τηλεφωνήστε στην Πυροσβεστική υπηρεσία.

- Πριν το τηγάνισμα τροφίμων, πάντα να τα στεγνώνετε καλά. Κατόπιν τοποθετείτε τα προσεκτικά μέσα στο καυτό λάδι. Να εξασφαλίζετε ότι τα κατεψυγμένα τρόφιμα έχουν αποψυχθεί πλήρως πριν τα τηγανίσετε.
- Όταν ζεσταίνετε το λάδι μην καλύπτετε το σκεύος.
- Τοποθετείτε τα τηγάνια και τις κασαρόλες με τρόπο ώστε οι λαβές τους να μην είναι πάνω από τις εστίες, για να αποφύγετε θέρμανση των λαβών. Μην τοποθετείτε πάνω στην πλάκα εστιών σκεύη που δεν είναι σταθερά ή μπορούν να ανατραπούν εύκολα.
- Μην τοποθετείτε κενά σκεύη και κασαρόλες σε αναμμένες εστίες. Μπορεί να υποστούν ζημιά.
- Η λειτουργία μιας εστίας χωρίς σκεύος ή κασαρόλα πάνω της θα προκαλέσει ζημιά στη συσκευή. Απενεργοποιείτε τις εστίες όταν τελειώνετε το μαγείρεμα.
- Επειδή η επιφάνεια του προϊόντος μπορεί να είναι καυτή, μην τοποθετείτε πάνω της σκεύη από αλουμίνιο και πλαστικό. Καθαρίζετε αμέσως οποιαδήποτε τέτοια υλικά έχουν λιώσει πάνω στην επιφάνεια. Αυτά τα σκεύη δεν θα πρέπει να χρησιμοποιούνται ούτε για τη φύλαξη των τροφίμων.
- Χρησιμοποιείτε μόνο κασαρόλες ή σκεύη με επίπεδη βάση.
- Τοποθετείτε την κατάλληλη ποσότητα φαγητού μέσα στις κασαρόλες και τα τηγάνια. Έτσι δεν

θα χρειαστεί να καθαρίζετε άσκοπα, αφού θα αποτρέψετε την υπερχέλιση του φαγητού. Μην τοποθετείτε τα καπάκια από τις κασαρόλες ή τα τηγάνια πάνω στις εστίες. Τοποθετείτε τις κασαρόλες έτσι ώστε να είναι κεντραρισμένες πάνω στη εστία. Αν θέλετε να μετακινήσετε την κασαρόλα σε άλλη εστία, σηκώστε την και τοποθετήστε τη στη εστία που θέλετε αντί να τη σύρετε.

Πρακτικές συμβουλές για υαλοκεραμικές πλάκες εστιών.

- Η υαλοκεραμική επιφάνεια είναι ανθεκτική στη θερμότητα και δεν επηρεάζεται από μεγάλες διαφορές θερμοκρασίας.
- Μην χρησιμοποιείτε την υαλοκεραμική επιφάνεια ως χώρο αποθήκευσης ή σαν σανίδα κοπής.
- Χρησιμοποιείτε μόνο κασαρόλες και τηγάνια με μηχανικά επεξεργασμένες βάσεις. Οι αιχμηρές ακμές προκαλούν γρατσουνιές στην επιφάνεια.
- Μην χρησιμοποιείτε σκεύη και κασαρόλες από αλουμίνιο. Το αλουμίνιο προξενεί ζημιά στην υαλοκεραμική επιφάνεια.

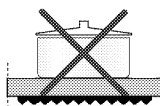
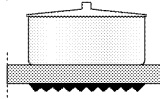
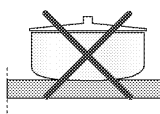
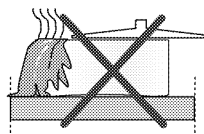

Τα χυμένα φαγητά μπορούν να προξενήσουν ζημιά στην υαλοκεραμική επιφάνεια και να προκαλέσουν φωτιά. Μην χρησιμοποιείτε σκεύη με κοίλες ή κυρτές βάσεις.

Χρησιμοποιείτε μόνο κασαρόλες και τηγάνια με επίπεδες βάσεις. Έτσι εξασφαλίζετε καλύτερη μεταφορά θερμότητας. Αν η διάμετρος της κασαρόλας είναι πολύ μικρή, θα καταναλώνεται άσκοπα ενέργεια.

Χρήση των πλακών εστιών

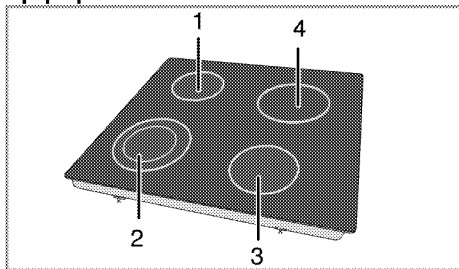

- 1 Ηλεκτρική εστία μαγειρέματος μονού κυκλώματος 14-16 εκ.
- 2 Ηλεκτρική εστία μαγειρέματος διπλού κυκλώματος 12-14/21-23 εκ.
- 3 Ηλεκτρική εστία μαγειρέματος μονού κυκλώματος 16-18 εκ.
- 4 Ηλεκτρική εστία μαγειρέματος μονού κυκλώματος 18-20 εκ. είναι λίστα συνιστώμενης διαμέτρου σκευών προς χρήση σε αντίστοιχες εστίες αερίου.



ΚΙΝΔΥΝΟΣ:

Μην αφήνετε οποιαδήποτε αντικείμενα να πέφτουν πάνω στην πλάκα εστιών. Ακόμα και μικρά αντικείμενα όπως μια αλατιέρα μπορεί να προκαλέσουν ζημιά στην πλάκα εστιών.

Μη χρησιμοποιείτε πλάκες εστιών που έχουν ραγίσει. Μπορεί να περάσει νερό από τις ρωγμές και να προκαλέσει βραχυκύκλωμα. Σε περίπτωση οποιοσδήποτε είδους ζημιάς στην επιφάνεια (όπως οι ορατές ρωγμές), απενεργοποιήστε αμέσως τη συσκευή για να ελαχιστοποιήσετε τον κίνδυνο ηλεκτροπληξίας.



Οι ταχείας θέρμανσης υαλοκεραμικές πλάκες εστιών εκπέμπουν έντονο φως όταν είναι ενεργοποιημένες. Μην κοιτάζετε το έντονο φως.

Πίνακας χειρισμού

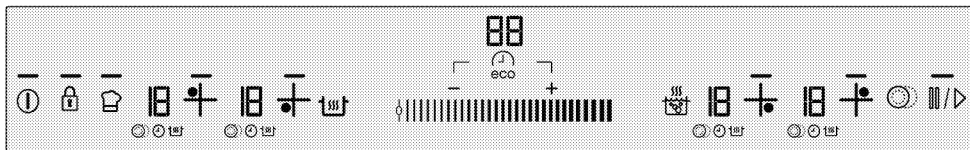

Προδιαγραφές

Περιοχή ρύθμισης (για επίπεδο θερμοκρασίας)

Λυχνία που δείχνει ότι το αντίστοιχο πλήκτρο λειτουργεί

Πλήκτρο ενεργοποίησης / απενεργοποίησης

Πλήκτρο κλειδώματος πλήκτρων

Πλήκτρο επιλογής εστίας πολλαπλών τμημάτων

Πλήκτρο Ενεργοποίησης / Απενεργοποίησης χρονοδιακόπτη

Πλήκτρο αύξησης στάθμης χρονοδιακόπτη

Πλήκτρο μείωσης χρονομέτρου

Πλήκτρο Ταχείας θέρμανσης / Πλήκτρο Ενίσχυσης θέρμανσης

Πλήκτρο Διατήρησης θερμότητας

Πλήκτρο Διακοπής

Πλήκτρο μνήμης

Στοιχεία επιλογής εστιών

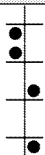

Τα γραφικά και τα σχήματα παρέχονται μόνο για λόγους απεικόνισης. Στην πράξη οι ενδείξεις και οι λειτουργίες μπορεί να διαφέρουν ανάλογα με το μοντέλο της πλάκας εστιών σας.

Περιοχή ενδείξεων εστίας

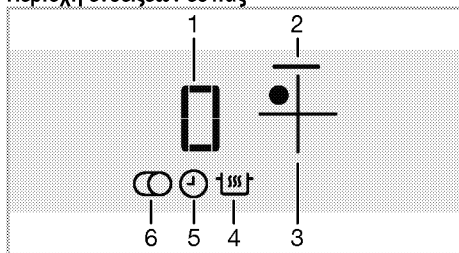

- 1 Ένδειξη θερμοκρασίας (ρύθμιση θερμοκρασίας 0 ... 19/ 0 ... 9. (Διαφέρει ανάλογα με το μοντέλο του προϊόντος.))
 - 2 Λυχνία εστίας
 - 3 Ξεξέδοπι άθεεϊάξο άόδβάο
 - 4 Σύμβολο Διατήρησης θερμότητας (*)
 - 5 Σύμβολο χρονοδιακόπτη
 - 6 Σύμβολο επιλογής εστίας πολλαπλών τμημάτων (*)
- * Διαφέρει ανάλογα με το μοντέλο.

i Ο χειρισμός αυτής της συσκευής επιτυγχάνεται μέσω του πίνακα χειρισμού αφής. Κάθε χειρισμός που κάνετε στον πίνακα χειρισμού αφής επιβεβαιώνεται με ηχητικό σήμα.

i Διατηρείτε πάντα τους πίνακες χειρισμού καθαρούς και στεγνούς. Αν η επιφάνειά τους είναι υγρή και λερωμένη, μπορεί να προκληθούν προβλήματα στις λειτουργίες.

Ενεργοποίηση της πλάκας εστιών

1. Αγγίξτε το πλήκτρο "⏻" του πίνακα χειρισμού. Ανάβει η λυχνία του πλήκτρου "⏻". Η πλάκα εστιών είναι έτοιμη για χρήση.

i Αν δεν υπάρχει κανένας χειρισμός σε 20 δευτερόλεπτα, η πλάκα εστιών θα επανέλθει αυτόματα σε κατάσταση αναμονής.

i Όταν πατηθεί παρατεταμένα οποιοδήποτε πλήκτρο (πλήκτρο "🔒"), η συσκευή απενεργοποιείται αυτόματα για λόγους ασφαλείας.

Απενεργοποίηση της πλάκας εστιών

1. Αγγίξτε το πλήκτρο "⏻" του πίνακα χειρισμού. Η πλάκα εστιών θα απενεργοποιηθεί και θα επιστρέψει σε κατάσταση αναμονής.

i Τα σύμβολα "H" ή "h" και κατόπιν "-" που εμφανίζονται στην περιοχή ενδείξεων της εστίας μετά την απενεργοποίησή της υποδηλώνουν ότι η εστία είναι ακόμα ζεστή. Μην αγγίζετε τις εστίες.

Ένδειξη υπολειπόμενης θερμότητας

Τα σύμβολα "H" και κατόπιν "-" που εμφανίζονται στην περιοχή ενδείξεων της εστίας υποδηλώνουν ότι η πλάκα εστιών είναι ακόμα ζεστή και μπορεί να χρησιμοποιηθεί για να διατηρήσει ζεστή μια μικρή ποσότητα φαγητού. Αυτό το σύμβολο θα αλλάξει σύντομα στο σύμβολο "h" και κατόπιν σε "-" που υποδηλώνουν χαμηλότερη θερμοκρασία.

i Όταν διακοπεί το ρεύμα, η ένδειξη υπολειπόμενης θερμότητας δεν θα ανάβει και δεν θα προειδοποιεί το χρήστη για καυτές εστίες. Αν το ρεύμα διακοπεί και επανέλθει πριν κρυώσουν οι εστίες, εμφανίζεται η ένδειξη "-" στην περιοχή ενδείξεων της αντίστοιχης εστίας. Αυτό το σύμβολο θα πάψει να εμφανίζεται αν χρησιμοποιηθεί η αντίστοιχη εστία.

Ενεργοποίηση των εστιών



1. Αγγίξτε το κύριο πλήκτρο "⏻" για να ενεργοποιήσετε την πλάκα εστιών.
2. Αγγίξτε το πλήκτρο επιλογής της εστίας που θέλετε να ενεργοποιήσετε. Στην περιοχή ενδείξεων της εστίας εμφανίζεται "0" και ανάβει η λυχνία της αντίστοιχης εστίας.

i Αν δεν υπάρχει κανένας χειρισμός σε 20 δευτερόλεπτα, η πλάκα εστιών θα επανέλθει αυτόματα σε κατάσταση αναμονής.

Ρύθμιση του επιπέδου θερμοκρασίας

Αγγίζοντας την περιοχή ρύθμισης ή σύροντας το δάκτυλό σας κατά πλάτος της περιοχής, ρυθμίστε το επίπεδο θερμοκρασίας μεταξύ "0" και "19". Το επίπεδο θερμοκρασίας είναι 1, 2, 3...19 σε ορισμένα μοντέλα, ενώ είναι 1.1, 2.2, ... 9. σε ορισμένα άλλα. (Διαφέρει ανάλογα με το μοντέλο του προϊόντος.)

Απενεργοποίηση των εστιών:

Μια εστία μπορεί να απενεργοποιηθεί με 3 διαφορετικούς τρόπους:

1. Μειώνοντας το επίπεδο θερμοκρασίας στο "0"

Μπορείτε να απενεργοποιήσετε την εστία μειώνοντας το επίπεδο θερμοκρασίας σε "0".

2. Με απενεργοποίηση μέσω της επιλογής χρονοδιακόπτη για την επιθυμητή εστία

Όταν τελειώσει ο χρόνος, ο χρονοδιακόπτης θα απενεργοποιήσει την αντιστοιχισμένη σε αυτόν εστία. Σε όλες τις περιοχές ενδείξεων θα εμφανιστεί "0" ή "00". Παύει να εμφανίζεται το σύμβολο "⌚" στην περιοχή ενδείξεων της πλάκας εστιών.

Όταν τελειώσει ο χρόνος, θα ακουστεί μια ηχηρική ειδοποίηση. Για να σταματήσετε την ηχηρική ειδοποίηση, αγγίξτε οποιοδήποτε πλήκτρο του πίνακα χειρισμού.

3. Αγγίζοντας το σύμβολο της σχετικής εστίας για 3 δευτερόλεπτα.

Αγγίξτε για περίπου 3 δευτερόλεπτα το σύμβολο της εστίας που θέλετε να απενεργοποιήσετε.

Λειτουργία Υψηλής Ισχύος (Ενίσχυσης Θέρμανσης)

Για πολύ γρήγορη θέρμανση, μπορείτε να χρησιμοποιήσετε τη λειτουργία ενίσχυσης θέρμανσης. Ωστόσο, αυτή η λειτουργία δεν συνιστάται για παρατεταμένο μαγείρεμα. Η λειτουργία Ενίσχυσης θέρμανσης ίσως να μην είναι διαθέσιμη σε όλες τις εστίες.

Απ' ευθείας επιλογή της Ενίσχυσης θέρμανσης:

1. Αγγίξτε το κύριο πλήκτρο "ⓘ" για να ενεργοποιήσετε την πλάκα εστιών.
2. Επιλέξτε την επιθυμητή εστία αγγίζοντας τα πλήκτρα Επιλογής εστίας.
3. Αγγίξτε το πλήκτρο "⚡".

Η επιλεγμένη εστία θα λειτουργεί στη μέγιστη ισχύ και 3 λυχνίες θα αναβοσβήνουν στην περιοχή ενδείξεων της εστίας αντίστοιχα. Όταν ολοκληρωθεί ο χρόνος ενίσχυσης θέρμανσης, η εστία απενεργοποιείται.

Επιλογή Ενίσχυσης θέρμανσης όταν η εστία είναι ενεργή:

1. Αγγίξτε "⚡" αφού η εστία έχει λειτουργήσει τουλάχιστον 20 δευτερόλεπτα σε ορισμένο επίπεδο.



Η εστία θα πρέπει να ολοκληρώσει τη λειτουργία της για τουλάχιστον 20 δευτερόλεπτα στο επιλεγμένο επίπεδο.

2. Η επιλεγμένη εστία θα λειτουργεί στη μέγιστη ισχύ και 3 λυχνίες θα αναβοσβήνουν στην περιοχή ενδείξεων της εστίας αντίστοιχα. Όταν έχει λήξει ο χρόνος Ενίσχυσης θέρμανσης, η εστία μεταβαίνει στο ρυθμισμένο επίπεδο θερμοκρασίας και εμφανίζεται μόνο η επιλεγμένη τιμή θερμοκρασίας.

Πρώρη απενεργοποίηση της λειτουργίας Ενίσχυσης θέρμανσης:

Αγγίξτε "⏸" για να απενεργοποιήσετε την Ενίσχυση θέρμανσης όταν θέλετε.

Ταχεία θέρμανση

Η Ταχεία θέρμανση είναι μια λειτουργία που διευκολύνει το μαγείρεμα. Μπορεί να χρησιμοποιηθεί για ταχεία θέρμανση για μικρό χρονικό διάστημα. Όλες οι εστίες διαθέτουν τη λειτουργία Ταχείας θέρμανσης. Η λειτουργία αυτή μπορεί να χρησιμοποιηθεί με εκ των προτέρων ρύθμιση του επιπέδου θερμοκρασίας.



Η λειτουργία Ταχείας θέρμανσης μπορεί να ρυθμιστεί εντός 20 δευτερολέπτων από την ενεργοποίηση της εστίας και τη ρύθμιση του επιπέδου θερμοκρασίας.

Επιλογή λειτουργίας Ταχείας θέρμανσης:

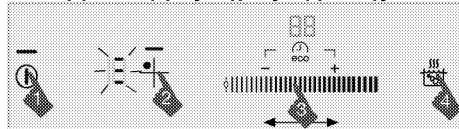

1. Αγγίξτε το κύριο πλήκτρο "ⓘ" για να ενεργοποιήσετε την πλάκα εστιών.
2. Επιλέξτε την επιθυμητή εστία αγγίζοντας τα πλήκτρα Επιλογής εστίας.
3. Αγγίζοντας την περιοχή ρύθμισης ή σύροντας το δάκτυλό σας κατά πλάτος της περιοχής, ρυθμίστε το επιθυμητό επίπεδο θερμοκρασίας.
4. Αγγίξτε το πλήκτρο "⚡".
Η εστία που έχετε επιλέξει θα λειτουργήσει σε υψηλή ισχύ για ορισμένη χρονική περίοδο (βλ. τον πίνακα που ακολουθεί). Στην περιοχή ενδείξεων θα εμφανιστούν αντίστοιχα 3 λυχνίες και η ρυθμισμένη τιμή θερμοκρασίας.
5. Όταν έχει λήξει ο χρόνος Ταχείας θέρμανσης, η εστία μεταβαίνει στο ρυθμισμένο επίπεδο θερμοκρασίας και εμφανίζεται μόνο η επιλεγμένη τιμή θερμοκρασίας.

Πίνακας: Χρόνοι λειτουργίας ταχείας θέρμανσης

Επίπεδο θερμοκρασίας		Όριο χρόνου λειτουργίας - δευτερόλ.
19	9	
0	0	0
1	1	10
2	1.	10
3	2	20
4	2.	30
5	3	40
6	3.	47
7	4	56
8	4.	65
9	5	75
10	5.	85
11	6	85
12	6.	25
13	7	25
14	7.	35
15	8	35
16	8.	45
17	9	45
18	9.	10
19	-	10

Το επίπεδο θερμοκρασίας είναι 1, 2, 3...19 σε ορισμένα μοντέλα, ενώ είναι 1.1, 2.2, ... 9. σε ορισμένα άλλα. (Διαφέρει ανάλογα με το μοντέλο του προϊόντος.)

Απενεργοποίηση λειτουργίας Ταχείας θέρμανσης:

Αγγίξτε το πλήκτρο  για να απενεργοποιήσετε τη λειτουργία Ταχείας θέρμανσης όταν θέλετε.

Ενεργοποίηση εστιών πολλαπλών τμημάτων

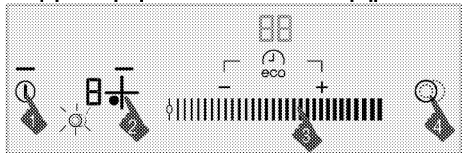

1. Αγγίξτε το κύριο πλήκτρο  για να ενεργοποιήσετε την πλάκα εστιών.
2. Επιλέξτε την εστία πολλαπλών τμημάτων αγγίζοντας τα πλήκτρα Επιλογής εστίας.
3. Αγγίζοντας την περιοχή ρύθμισης ή σύροντας το δάκτυλό σας κατά πλάτος της περιοχής, ρυθμίστε το επιθυμητό επίπεδο θερμοκρασίας.

4. Αγγίξτε το πλήκτρο  στον πίνακα χειρισμού για να ενεργοποιήσετε την εστία πολλαπλών τμημάτων.

Το σύμβολο  εμφανίζεται στην περιοχή ενδείξεων της αντίστοιχης εστίας.



Το τμήμα επέκτασης θα ενεργοποιηθεί μόνον αν το κύριο τμήμα της εστίας έχει ρυθμιστεί σε επίπεδο θερμοκρασίας μεταξύ "1" και "19".
Το επίπεδο θερμοκρασίας είναι 1, 2, 3...19 σε ορισμένα μοντέλα, ενώ είναι 1.1, 2.2, ... 9. σε ορισμένα άλλα. (Διαφέρει ανάλογα με το μοντέλο του προϊόντος.)

Απενεργοποίηση εστιών πολλαπλών τμημάτων

1. Αγγίξτε το πλήκτρο  στον πίνακα χειρισμού για να απενεργοποιήσετε το τμήμα επέκτασης της εστίας.





Το σύμβολο  στην περιοχή ενδείξεων της αντίστοιχης εστίας παύει να εμφανίζεται και το τμήμα επέκτασης της εστίας απενεργοποιείται. Το κύριο τμήμα της αντίστοιχης εστίας συνεχίζει να λειτουργεί στη ρυθμισμένη θερμοκρασία.

Κλειδώμα καθαρισμού

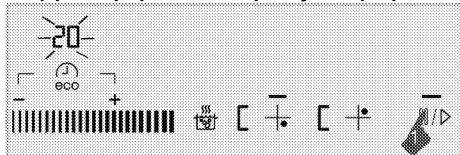
Το κλειδώμα καθαρισμού εμποδίζει τη λειτουργία όλων των πλήκτρων του πίνακα χειρισμού για 20 δευτερόλεπτα για να επιτρέψει στο χρήστη να πραγματοποιήσει ένα σύντομο καθαρισμό ενώ η πλάκα εστιών είναι σε χρήση.

Ενεργοποίηση του κλειδώματος καθαρισμού



1. Όταν η εστία είναι ενεργοποιημένη, πιέστε παρατεταμένα  /  έως ότου εμφανιστεί το 20 στην οθόνη ένδειξης της ώρας.
»  /  θα ενεργοποιηθεί και θα αρχίσει αντίστροφη μέτρηση από το 20 στην οθόνη ένδειξης της ώρας.
"C" θα εμφανιστεί στις ενδείξεις των ζωνών μαγειρέματος. Κανένα από τα πλήκτρα του πίνακα χειρισμού δεν θα είναι λειτουργικό σε όλη αυτή την περίοδο εκτός από το πλήκτρο .

Απενεργοποίηση του κλειδώματος καθαρισμού

Δεν χρειάζεται να αγγίξετε οποιοδήποτε πλήκτρο για να απενεργοποιήσετε το κλειδώμα καθαρισμού. Η πλάκα εστιών θα παράγει ένα ηχητικό σήμα μετά

από 20 δευτερόλεπτα, η λυχνία "III/D" θα σβήσει και το κλειδωμα καθαρισμού απενεργοποιείται αυτόματα.



Αν θέλετε να ακυρώσετε το κλειδωμα καθαρισμού πιο γρήγορα, πιέστε παρατεταμένα "III/D" έως ότου "C" εξαφανιστεί στις ενδείξεις ζωνών μαγειρέματος.

Γονικό κλειδωμα

Όταν η πλάκα εστιών είναι σε κατάσταση Αναμονής, μπορείτε να προστατέψετε την πλάκα εστιών με το Γονικό κλειδωμα για να εμποδίσετε την ενεργοποίηση των εστιών. Το Γονικό κλειδωμα μπορεί να ενεργοποιηθεί ή να απενεργοποιηθεί μόνο σε κατάσταση Αναμονής.

Ενεργοποίηση του Γονικού κλειδώματος

1. Όταν η πλάκα εστιών είναι σε κατάσταση Αναμονής, πιέστε και κρατήστε πατημένο το πλήκτρο "I" έως ότου ακουστούν δύο ηχητικά σήματα.

Το Γονικό κλειδωμα θα ενεργοποιηθεί και η λυχνία του πλήκτρου "I" θα σβήσει.



Αν πατηθεί οποιοδήποτε πλήκτρο όταν είναι ενεργό το Γονικό κλειδωμα, η λυχνία του πλήκτρου "I" αναβοσβήνει.

Απενεργοποίηση του Γονικού κλειδώματος

1. Όταν είναι ενεργοποιημένο το Γονικό κλειδωμα, πιέστε και κρατήστε πατημένο το πλήκτρο "I" έως ότου ακουστεί ένα μονό ηχητικό σήμα.
» Το Γονικό κλειδωμα θα απενεργοποιηθεί και η λυχνία του πλήκτρου "I" θα σβήσει.

Κλειδωμα πλήκτρων

Μπορείτε να ενεργοποιήσετε το κλειδωμα πλήκτρων για να αποφύγετε αθέλητη αλλαγή των λειτουργιών κατά τη λειτουργία της πλάκας εστιών.

Ενεργοποίηση του κλειδώματος πλήκτρων

1. Όταν λειτουργεί η πλάκα εστιών, αγγίξτε και κρατήστε το "I" έως ότου ακουστούν δύο ηχητικά σήματα.

Η λυχνία του πλήκτρου "I" θα αναβοσβήσει και όλες οι εστίες θα κλειδωθούν.



Μπορείτε να ενεργοποιήσετε το κλειδωμα πλήκτρων μόνο σε κατάσταση λειτουργίας. Όταν είναι ενεργοποιημένο το κλειδωμα πλήκτρων, μόνο το πλήκτρο "I" θα είναι λειτουργικό. Όταν αγγίξετε οποιοδήποτε άλλο

πλήκτρο, η λυχνία του πλήκτρου "I" θα αναβοσβήσει για να δείξει ότι το κλειδωμα πλήκτρων είναι ενεργό.

Αν απενεργοποιήσετε την πλάκα εστιών όταν τα πλήκτρα είναι κλειδωμένα, το κλειδωμα πλήκτρων πρέπει να απενεργοποιηθεί για να ενεργοποιήσετε πάλι την πλάκα εστιών.

Απενεργοποίηση του κλειδώματος πλήκτρων

1. Κρατήστε το πλήκτρο "I" πατημένο για 2 δευτερόλεπτα.

Ο χειρισμός επιβεβαιώνεται με ένα ηχητικό σήμα. Η λυχνία του πλήκτρου "I" σβήνει και ο πίνακας χειρισμού ξεκλειδώνεται.

Λειτουργία χρονοδιακόπτη οικονομίας

Αυτή η λειτουργία σας διευκολύνει στο μαγείρεμα. Δεν θα χρειαστεί να παρακολουθείτε το φούρνο για όλη την περίοδο μαγειρέματος. Η εστία θα απενεργοποιηθεί αυτόματα στο τέλος του χρόνου που έχετε επιλέξει.

Ενώ μαγειρεύετε με αυτή τη λειτουργία, η πλάκα εστιών σας θα ρυθμίσει την ισχύ αυτόματα προς το τέλος του μαγειρέματος και θα επιτρέψει εξοικονόμηση ενέργειας χρησιμοποιώντας την υπολειπόμενη θερμότητα.

Ενεργοποίηση του χρονοδιακόπτη

1. Αγγίξτε το κύριο πλήκτρο "I" για να ενεργοποιήσετε την πλάκα εστιών.
2. Επιλέξτε την επιθυμητή εστία αγγίζοντας τα πλήκτρα Επιλογής εστίας.
3. Αγγίζοντας την περιοχή ρύθμισης ή σύροντας το δάκτυλό σας κατά πλάτος της περιοχής, ρυθμίστε το επιθυμητό επίπεδο θερμοκρασίας.
4. Αγγίξτε το πλήκτρο "ECO" για να ενεργοποιήσετε το χρονοδιακόπτη.

Το σύμβολο "00" εμφανίζεται στην περιοχή ενδείξεων του χρονοδιακόπτη και το σύμβολο "I" αρχίζει να αναβοσβήνει στην περιοχή ενδείξεων της εστίας.

5. Ρυθμίστε την επιθυμητή διάρκεια αγγίζοντας τα πλήκτρα "-----/-----". Μπορείτε να πιέσετε παρατεταμένα "-----" ή "-----" να προχωρήσετε πιο γρήγορα.

Μετά από αναβοσβήσιμο για ορισμένη χρονική περίοδο, το σύμβολο "⌚" ανάβει μόνιμα. Το μόνιμο άναμμα του συμβόλου "⌚" υποδηλώνει ότι η λειτουργία είναι ενεργοποιημένη.



Ο χρονοδιακόπτης μπορεί να ρυθμιστεί για τις εστίες που είναι ήδη σε χρήση.



Επαναλάβετε τις πιο πάνω διαδικασίες για τις άλλες εστίες για τις οποίες θέλετε να ρυθμίσετε το χρονοδιακόπτη.



Ο χρονοδιακόπτης δεν μπορεί να ρυθμιστεί αν δεν έχει επιλεγεί η εστία και η τιμή θερμοκρασίας για την εστία.



Όταν είναι ενεργοποιημένος ο χρονοδιακόπτης, στην περιοχή ενδείξεων χρονοδιακόπτη θα εμφανίζεται μόνο ο ρυθμισμένος χρόνος για την επιλεγμένη εστία.

Απενεργοποίηση του χρονοδιακόπτη

Όταν περάσει η ρυθμισμένη ώρα, η πλάκα εστιών θα απενεργοποιηθεί αυτόματα και θα παράγει μια ηχητική ειδοποίηση.

Για να σταματήσετε την ηχητική ειδοποίηση πιέστε οποιοδήποτε πλήκτρο.

Απενεργοποίηση των χρονοδιακοπών πριν τη λήξη

Αν απενεργοποιήσετε το χρονοδιακόπτη πριν τη λήξη του χρόνου, η πλάκα εστιών θα συνεχίσει να λειτουργεί στη ρυθμισμένη θερμοκρασία έως ότου απενεργοποιηθεί.

Μπορείτε να απενεργοποιήσετε το χρονοδιακόπτη με δύο διαφορετικούς τρόπους:

1-Απενεργοποίηση του χρονοδιακόπτη μειώνοντας την τιμή του σε "00" :

1. Επιλέξτε την εστία που θέλετε να απενεργοποιήσετε.
2. Αγγίξτε το πλήκτρο "eco" για να επιλέξετε το χρονοδιακόπτη της αντίστοιχης εστίας.
3. Μειώστε την τιμή αγγίζοντας "—" έως ότου εμφανιστεί "00" στην περιοχή ενδείξεων του χρονοδιακόπτη. Μπορείτε να πιέσετε παρατεταμένα το "—" για ταχύτερη μεταβολή των τιμών.

Το σύμβολο "⌚" αναβοσβήνει στην περιοχή ενδείξεων της εστίας για ορισμένη χρονική περίοδο και κατόπιν απενεργοποιείται μόνιμα και ο χρονοδιακόπτης απενεργοποιείται.

2- Απενεργοποίηση του χρονοδιακόπτη πιέζοντας το πλήκτρο χρονοδιακόπτη για 3 δευτερόλεπτα:

1. Επιλέξτε την εστία που θέλετε να απενεργοποιήσετε.
2. Αγγίξτε το πλήκτρο "eco" για να επιλέξετε το χρονοδιακόπτη της αντίστοιχης εστίας.
3. Πιέστε το πλήκτρο "eco" για περίπου 3 δευτερόλεπτα.

Το σύμβολο "⌚" αναβοσβήνει στην περιοχή ενδείξεων της εστίας για ορισμένη χρονική περίοδο και κατόπιν απενεργοποιείται μόνιμα και ο χρονοδιακόπτης απενεργοποιείται.

Λειτουργία διατήρησης θερμότητας (αν υπάρχει)

Μπορείτε να χρησιμοποιήσετε αυτή τη λειτουργία για να διατηρήσετε το φαγητό σας ζεστό αφού ολοκληρωθεί το μαγείρεμα. Η λειτουργία διατήρησης θερμότητας μπορεί να χρησιμοποιηθεί με δυο διαφορετικούς τρόπους: με και χωρίς ρύθμιση του χρονοδιακόπτη.

Ενεργοποίηση της λειτουργίας διατήρησης θερμότητας χωρίς ρύθμιση του χρονοδιακόπτη

1. Επιλέξτε την εστία που έχει ρυθμιστεί σε ορισμένη θερμοκρασία και την οποία θα χρησιμοποιήσετε για να διατηρήσετε το φαγητό ζεστό.
2. Αγγίξτε το πλήκτρο "HOLD" για να ενεργοποιήσετε τη λειτουργία διατήρησης θερμότητας για την αντίστοιχη εστία.



Η εστία θα συνεχίσει να λειτουργεί σε χαμηλή θερμοκρασία.

Στην περιοχή ενδείξεων της εστίας εμφανίζονται τα σύμβολα "HOLD" και "H".

Ενεργοποίηση της λειτουργίας διατήρησης θερμότητας με ρύθμιση του χρονοδιακόπτη



1. Επιλέξτε την επιθυμητή εστία για την οποία έχουν ρυθμιστεί η θερμοκρασία και ο χρονοδιακόπτης, και για την οποία θέλετε να χρησιμοποιήσετε τη λειτουργία διατήρησης θερμότητας.
2. Αγγίξτε το πλήκτρο "HOLD" για να ενεργοποιήσετε τη λειτουργία διατήρησης θερμότητας για την αντίστοιχη εστία.

Στην περιοχή ενδείξεων της εστίας εμφανίζεται το σύμβολο "HOLD".

Η εστία θα συνεχίσει να λειτουργεί στη ρυθμισμένη θερμοκρασία σε όλη τη ρυθμισμένη χρονική περίοδο. Όταν λήξει ο χρόνος, η εστία μεταβαίνει σε λειτουργία διατήρησης θερμότητας και αρχίζει να λειτουργεί σε χαμηλή θερμοκρασία. Στην περιοχή ενδείξεων της εστίας εμφανίζεται το σύμβολο "u".

Απενεργοποίηση της λειτουργίας διατήρησης θερμότητας

1. Αν είναι ενεργοποιημένος ο χρονοδιακόπτης, επιλέξτε την εστία για την οποία είναι ενεργοποιημένη η λειτουργία διατήρησης θερμότητας.

Αγγίξτε το πλήκτρο "⏸" για να απενεργοποιήσετε τη λειτουργία διατήρησης θερμότητας.

Η εστία θα συνεχίσει να λειτουργεί με την προηγούμενη ρύθμιση χρόνου και θερμοκρασίας.

2. Αν ο χρονοδιακόπτης είναι απενεργοποιημένος, επιλέξτε την εστία για την οποία είναι ενεργοποιημένη η λειτουργία διατήρησης θερμότητας. Αγγίζοντας την περιοχή ρύθμισης ή σύροντας το δάκτυλό σας κατά πλάτος της περιοχής, ρυθμίστε την επιθυμητή θερμοκρασία για να απενεργοποιήσετε τη λειτουργία διατήρησης θερμότητας.

Η εστία θα συνεχίσει να λειτουργεί στη νέα θερμοκρασία που έχετε ρυθμίσει.



Μπορείτε να ακυρώσετε τη λειτουργία διατήρησης θερμότητας αγγίζοντας το πλήκτρο "⏸" και απενεργοποιώντας πλήρως την πλάκα εστιών.

Λειτουργία Διακοπής

Με αυτή τη λειτουργία μπορείτε να διακόψετε όλες τις λειτουργίες που είναι ενεργές στην πλάκα εστιών (εκτός του χρονοδιακόπτη) για ορισμένη χρονική περίοδο.



Αν έχει ρυθμιστεί ο χρονοδιακόπτης για οποιαδήποτε εστία, ο χρονοδιακόπτης θα συνεχίσει να λειτουργεί κατά τη διακοπή.

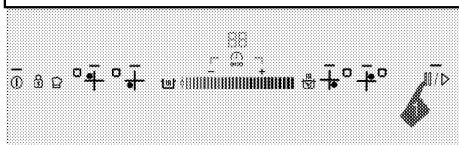

1. Αγγίξτε το πλήκτρο "⏻" ενώ λειτουργεί η πλάκα εστιών.

Θα διακοπεί η λειτουργία όλων των ενεργών εστιών.

2. Αγγίξτε πάλι το πλήκτρο "⏻" για να συνεχίσει με τις προηγούμενες ρυθμίσεις η λειτουργία όλων των εστιών των οποίων διακόπηκε η λειτουργία.

Λειτουργία Μνήμης

Η πλάκα εστιών μπορεί να αποθηκεύσει στη μνήμη μια ορισμένη θερμοκρασία και ένα χρόνο μαγειρέματος. Χάρη στη λειτουργία αυτή, μπορείτε να αποθηκεύσετε τη θερμοκρασία και το χρόνο μαγειρέματος του φαγητού που απολαύσατε.



Μόνο 1 ρύθμιση μπορεί να αποθηκευτεί στη μνήμη. Επειδή κάθε ρύθμιση που αποθηκεύεται θα αντικαταστήσει την προηγούμενη, στη μνήμη θα παραμείνει η τελευταία ρύθμιση που αποθηκεύσατε.

1. Αγγίξτε το κύριο πλήκτρο "ⓘ" για να ενεργοποιήσετε την πλάκα εστιών.
2. Επιλέξτε την επιθυμητή εστία αγγίζοντας τα πλήκτρα Επιλογής εστίας.
3. Αγγίζοντας την περιοχή ρύθμισης ή σύροντας το δάκτυλό σας κατά πλάτος της περιοχής, ρυθμίστε την επιθυμητή θερμοκρασία.
4. Ρυθμίστε επίσης τον επιθυμητό χρόνο.
5. Αφού ρυθμίσετε τη θερμοκρασία και το χρόνο, αγγίξτε το σύμβολο "⏸" έως ότου ακούσετε **δύο προειδοποιητικούς ήχους**.

Το σύμβολο "⏸" θα ανάψει και η θερμοκρασία και ο χρόνος που έχουν ρυθμιστεί αποθηκεύονται στη μνήμη.

Χρήση των ρυθμίσεων από τη μνήμη

1. Επιλέξτε την επιθυμητή εστία αγγίζοντας τα πλήκτρα Επιλογής εστίας.
2. Όταν η τιμή θερμοκρασίας είναι "0", αγγίξτε το πλήκτρο "⏸" έως ότου ακούσετε ένα **μόνο προειδοποιητικό ήχο**.

Η επιλεγμένη εστία θα ρυθμιστεί στη θερμοκρασία και το χρόνο της μνήμης και θα αρχίσει τη λειτουργία με αυτές τις ρυθμίσεις.

Περιορισμοί χρόνου λειτουργίας

Η μονάδα ελέγχου της πλάκας εστιών διαθέτει ένα όριο χρόνου λειτουργίας. Εάν μία ή περισσότερες εστίες κατά λάθος δεν απενεργοποιηθούν από το χρήστη, τότε αυτές θα απενεργοποιηθούν αυτόματα μετά από ορισμένο χρονικό διάστημα (βλ. Πίνακα 1). Αν έχει αντιστοιχιστεί χρονοδιακόπτης στην εστία, η ένδειξη χρονοδιακόπτη επίσης θα απενεργοποιηθεί αργότερα.

Το όριο χρόνου λειτουργίας εξαρτάται από το επιλεγμένο επίπεδο θερμοκρασίας. Ο μέγιστος χρόνος λειτουργίας εφαρμόζεται σε αυτό το επίπεδο θερμοκρασίας.

Αφού η εστία απενεργοποιηθεί αυτόματα, μπορεί να τεθεί πάλι σε λειτουργία από το χρήστη όπως περιγράφηκε πιο πάνω.

Πίνακας 1: Περιορισμοί χρόνου λειτουργίας

Επίπεδο θερμοκρασίας		Όριο χρόνου λειτουργίας - ώρα.
19	9	
0	0	0
1	1	6
2	1.	6
3	2	5
4	2.	5
5	3	4
6	3.	4
7	4	3
8	4.	3
9	5	2,5
10	5.	2,5
11	6	2
12	6.	2
13	7	1,5
14	7.	1,5
15	8	1
16	8.	1
17	9	0,5
18	9.	0,5
19	-	0,5
Λειτουργία Υψηλής ισχύος (Ενίσχυσης θέρμανσης)	Λειτουργία Υψηλής ισχύος (Ενίσχυσης θέρμανσης)	10 λεπτά

Το επίπεδο θερμοκρασίας είναι 1, 2, 3...19 σε ορισμένα μοντέλα, ενώ είναι 1.1, 2.2, ... 9. σε ορισμένα άλλα. (Διαφέρει ανάλογα με το μοντέλο του προϊόντος.)

Προστασία από υπερθέρμανση

Η πλάκα εστιών σας διαθέτει ορισμένους αισθητήρες οι οποίοι εξασφαλίζουν προστασία από υπερθέρμανση. Σε περίπτωση υπερθέρμανσης μπορεί να παρατηρηθούν τα εξής:

- Η ενεργή εστία μπορεί να απενεργοποιηθεί.
- Το επιλεγμένο επίπεδο μπορεί να μειωθεί. Ωστόσο, αυτό δεν φαίνεται στην ένδειξη.

Κωδικοί σφαλμάτων / προειδοποιητικά μηνύματα και πηγές σφαλμάτων

Πίνακας 2:

Αιτία σφάλματος	Ένδειξη	Οθόνη
Πιέζονται δύο ή περισσότερα πλήκτρα ή χύνεται υγρό από υπερχείλιση πάνω στα πλήκτρα.	Αναβοσβήνει το σύμβολο "E"	Περιοχή ενδείξεων εστίας
Υπερθέρμανση πλάκας εστιών	Αναβοσβήνει το σύμβολο "H"	Περιοχή ενδείξεων εστίας
Δεν υπάρχει κατάλληλος σκεύος στην εστία.	Ανάβει το σύμβολο "L"	Περιοχή ενδείξεων εστίας
Σφάλμα υλικού πλήκτρου αφής.	Ανάβει το σύμβολο "Fx**"	Ένδειξη χρονοδιακόπτη
Σφάλμα υλικού επαγωγής.	Ανάβει το σύμβολο "Ex**"	Περιοχή ενδείξεων εστίας
Σφάλμα ευαισθησίας πλήκτρου αφής.	Ανάβει το σύμβολο "F2"	Ένδειξη χρονοδιακόπτη
Σφάλμα επικοινωνίας στο χειριστήριο αφής.	Ανάβει το σύμβολο "F3"	Ένδειξη χρονοδιακόπτη
Σφάλμα υλικού επαγωγής.	Αναβοσβήνει το σύμβολο "Ex**"	Περιοχή ενδείξεων εστίας
x**: "1,2,...,9"		



Για περισσότερες πληροφορίες σχετικά με τα μηνύματα σφάλματος που μπορεί να εμφανιστούν στον πίνακα χειρισμού αφής, βλ. Πίνακα 2. Αν εμφανίζονται συνεχώς τα μηνύματα "Fx" και "Ex", καλέστε τον Εξουσιοδοτημένο Αντιπρόσωπο Σέρβις.



Αν η επιφάνεια του πίνακα χειρισμού αφής εκτεθεί σε πυκνό ατμό, ολόκληρο το σύστημα χειρισμού μπορεί να απενεργοποιηθεί και να παραχθεί σήμα σφάλματος "E". Ακούγονται ηχητικά σήματα.



Διατηρείτε καθαρή την επιφάνεια του πίνακα χειρισμού αφής. Μπορεί να παρατηρηθεί δυσλειτουργία.

6 Συντήρηση και φροντίδα

Γενικές πληροφορίες

Η διάρκεια ωφέλιμης ζωής του προϊόντος θα αυξηθεί και η συχνότητα των προβλημάτων θα μειωθεί αν το προϊόν καθαρίζεται σε κανονικά διαστήματα.



ΚΙΝΔΥΝΟΣ:

Αποσυνδέστε τη συσκευή από την τροφοδοσία ρεύματος δικτύου πριν ξεκινήσετε εργασίες συντήρησης και καθαρισμού.
Υπάρχει κίνδυνος ηλεκτροπληξίας!



ΚΙΝΔΥΝΟΣ:

Αφήνετε τη μονάδα να κρυώσει πριν την καθαρίσετε.
Οι καυτές επιφάνειες μπορούν να προκαλέσουν εγκαύματα!

- Καθαρίζετε το προϊόν σχολαστικά μετά από κάθε χρήση. Με τον τρόπο αυτό θα είναι πιο εύκολη η απομάκρυνση καταλοίπων μαγειρέματος, αποφεύγοντας να καούν την επόμενη φορά που θα χρησιμοποιηθεί η συσκευή.
- Δεν απαιτούνται ειδικά καθαριστικά προϊόντα για τον καθαρισμό του προϊόντος. Για να καθαρίσετε το προϊόν χρησιμοποιήστε χλιαρό νερό με υγρό πλυσίματος, ένα μαλακό πανί ή σφουγγάρι και σκουπίστε το με ένα στεγνό πανί.
- Πάντα εξασφαλίζετε ότι σκουπίζετε σχολαστικά όλα τα πλεονάζοντα υγρά μετά τον καθαρισμό και ότι σκουπίζετε άμεσα κάθε υγρό που τυχόν χυθεί.
- Μη χρησιμοποιείτε καθαριστικά προϊόντα που περιέχουν οξύ ή χλωρίνη για να καθαρίσετε τις ανοξειδωτες επιφάνειες και τη λαβή. Χρησιμοποιήστε ένα μαλακό πανί με υγρό απορρυπαντικό (που δεν χαράζει) για να καθαρίσετε αυτά τα μέρη σκουπίζοντάς τα, αλλά προσέξτε να σκουπίζετε προς μία κατεύθυνση.



Η επιφάνεια μπορεί να υποστεί ζημιά από ορισμένα απορρυπαντικά ή καθαριστικά υλικά.

Μη χρησιμοποιείτε για τον καθαρισμό σκληρά απορρυπαντικά, σκόνες/κρέμες καθαρισμού ή οποιαδήποτε αιχμηρά αντικείμενα.



Μη χρησιμοποιείτε αποκαθαριστές για τον καθαρισμό του προϊόντος γιατί μπορεί έτσι να προκληθεί ηλεκτροπληξία.

Καθαρισμός της πλάκας εστιών

Υαλοκεραμική επιφάνεια

Σκουπίστε την υαλοκεραμική επιφάνεια με κρύο νερό, προσέχοντας να μην αφήσετε κατάλοιπα καθαριστικά και στεγνώστε με ένα μαλακό πανί. Τα κατάλοιπα μπορούν να προκαλέσουν ζημιά στην υαλοκεραμική επιφάνεια την επόμενη φορά που θα χρησιμοποιηθεί η πλάκα εστιών.

Δεν πρέπει σε καμία περίπτωση να ξύνετε τα κατάλοιπα που έχουν ξεραθεί πάνω στην υαλοκεραμική επιφάνεια με κυρτές λεπίδες, σύρμα τριψίματος ή παρόμοια μέσα.

Αφαιρέστε τις κηλίδες αλάτων ασβεστίου (κίτρινες κηλίδες) με εμπορικά διαθέσιμο μέσο αφαίρεσης αλάτων ή με μικρή ποσότητα μέσου αφαίρεσης αλάτων ασβεστίου, όπως ξύδι ή χυμός λεμονιού.

Αν η επιφάνεια είναι έντονα λερωμένη, απλώστε το καθαριστικό σε ένα σφουγγάρι και περιμένετε έως ότου απορροφηθεί καλά. Κατόπιν καθαρίστε την επιφάνεια της πλάκας εστιών με ένα ελαφρά υγρό πανί.



Τα φαγητά με βάση τη ζάχαρη, όπως κρέμα και σιρόπι, πρέπει να καθαρίζονται άμεσα, χωρίς να περιμένετε να κρυώσει η επιφάνεια. Αλλιώς, η υαλοκεραμική επιφάνεια μπορεί να υποστεί μόνιμη ζημιά.

Με τον καιρό μπορεί να παρατηρηθεί ελαφρό ξεθώριασμα σε επιστρώσεις ή σε άλλα είδη επιφανειών. Αυτό δεν επηρεάζει τη λειτουργία του προϊόντος.

Το ξεθώριασμα των χρωμάτων και οι λεκέδες στην υαλοκεραμική επιφάνεια είναι μια κανονική κατάσταση και όχι βλάβη.

7 Αντιμετώπιση προβλημάτων

Προκύπτουν σταγόνες νερού κατά το μαγείρεμα.

- Ο ατμός που παράγεται κατά το μαγείρεμα μπορεί να συμπυκνωθεί και να σχηματίσει σταγονίδια νερού όταν έρθει σε επαφή με ψυχρές επιφάνειες του προϊόντος. >>> Αυτό δεν είναι βλάβη.

Το προϊόν εκπέμπει μεταλλικούς θορύβους κατά τη θέρμανση και ψύξη.

- Όταν τα μεταλλικά μέρη θερμανθούν, μπορεί να διασταλούν και να προκαλέσουν θόρυβο. >>> Αυτό δεν είναι βλάβη.

Το προϊόν δεν λειτουργεί.

- Η ασφάλεια ρεύματος δικτύου είναι καμένη ή απενεργοποιημένη. >>> Ελέγξτε τις ασφάλειες στο κουτί ασφαλειών. Εάν είναι απαραίτητο, αντικαταστήστε ή επανενεργοποιήστε τις.
- Το προϊόν δεν έχει συνδεθεί στη (γειωμένη) πρίζα. >>> Ελέγξτε την σύνδεση του φις.
- Αν η οθόνη δεν ανάβει όταν ενεργοποιήσετε πάλι την πλάκα εστιών. >>> Αποσυνδέστε τη συσκευή μέσω του αντίστοιχου ασφαλειοδιακόπτη. Περιμένετε 20 δευτερόλεπτα και κατόπιν επανασυνδέστε τη.

Ο ανεμιστήρας ψύξης συνεχίζει να λειτουργεί παρόλο που είναι απενεργοποιημένη η εστία.

- Αυτό δεν είναι βλάβη. Ο ανεμιστήρας ψύξης θα συνεχίσει να λειτουργεί έως ότου τα ηλεκτρονικά στην πλάκα εστιών κρυσώσουν σε κατάλληλη θερμοκρασία.



Αν παρά την εφαρμογή των οδηγιών της ενότητας αυτής, δεν μπορείτε να αποκαταστήσετε το πρόβλημα, τότε συμβουλευτείτε τον αδειοδοτημένο αντιπρόσωπο σέρβις ή το κατάστημα όπου αγοράσατε το προϊόν. Σε καμία περίπτωση μην επιχειρήσετε να επισκευάσετε μόνοι σας ένα προϊόν που παρουσιάζει βλάβη.

ΠΑΡ. ΣΕΪΤΑΝΙΔΗΣ Α.Ε.

ΠΟΛΥΣΤΥΛΟ ΚΑΒΑΛΑΣ ΤΗΛ 2510 392 180-3
ΥΠΟΚΑΤΑΣΤΗΜΑ ΑΘΗΝΩΝ
ΛΙΜΟΥ 8 ΚΑΙ ΖΑΛΩΓΤΟΥ, ΛΙΣΜΟΣ
ΤΗΛ 211 012 2829-30-31-32
E-mail: seitanidis@otenet.gr



ΕΓΓΥΗΣΗ

Η εταιρεία ΠΑΡ.ΣΕΪΤΑΝΙΔΗΣ Α.Ε. σας ευχαριστεί για την προτίμηση που δείξατε αγοράζοντας τις συσκευές beko και σας παρέχει τον παρακάτω χρόνο εγγύησης από την ημερομηνία αγοράς τους. Αν μέσα στην διάρκεια της εγγύησης η συσκευή σας χρειαστεί επισκευή, μπορείτε να ενημερωθείτε για τα εξουσιοδοτημένα service από το τηλεφωνικό κέντρο της εταιρεία μας στο τηλέφωνο **2510 392511 / 2510 392512**

ΨΥΓΕΙΑ	3 ΧΡΟΝΙΑ	ΚΑΤΑΨΥΚΤΕΣ	3 ΧΡΟΝΙΑ
ΚΟΥΖΙΝΕΣ	3 ΧΡΟΝΙΑ	ΦΟΥΡΝΟΙ ΜΙΚΡΟΚΥΜΑΤΩΝ	2 ΧΡΟΝΙΑ
ΠΛΥΝΤΗΡΙΑ	3 ΧΡΟΝΙΑ	ΜΙΚΡΟΣΥΣΚΕΥΕΣ - ΣΚΟΥΠΕΣ	2 ΧΡΟΝΙΑ

ΟΝΟΜΑΤΕΠΩΝΥΜΟ ΑΓΟΡΑΣΤΗ..... ΑΡ. ΕΓΓΥΗΣΗΣ.....

..... ΑΡ. ΠΑΡΑΣΤΑΤ. ΑΓΟΡΑΣ.....

ΔΙΕΥΘΥΝΣΗ..... ΜΟΝΤΕΛΟ ΣΥΣΚΕΥΗΣ.....

..... ΣΕΙΡΙΑΚΟΣ ΑΡΙΘΜΟΣ ΣΥΣΚΕΥΗΣ.....

ΤΗΛ : ΗΜΕΡ/ΝΙΑ ΑΓΟΡΑΣ.....

ΣΦΡΑΓΙΔΑ & ΥΠΟΓΡΑΦΗ ΠΩΛΗΤΗ.....



ΑΡ. ΕΓΓΥΗΣΗΣ.....

ΑΡ. ΠΑΡΑΣΤΑΤ. ΑΓΟΡΑΣ.....

ΟΝΟΜΑΤΕΠΩΝΥΜΟ ΑΓΟΡΑΣΤΗ..... ΜΟΝΤΕΛΟ ΣΥΣΚΕΥΗΣ.....

..... ΣΕΙΡΙΑΚΟΣ ΑΡΙΘΜΟΣ ΣΥΣΚΕΥΗΣ.....

ΔΙΕΥΘΥΝΣΗ..... ΗΜΕΡ/ΝΙΑ ΑΓΟΡΑΣ.....

.....

ΤΗΛ : **ΣΦΡΑΓΙΔΑ & ΥΠΟΓΡΑΦΗ ΠΩΛΗΤΗ.....**

.....

ΟΡΟΙ ΚΑΙ ΠΡΟΫΠΟΘΕΣΕΙΣ ΙΣΧΥΟΣ ΤΗΣ ΠΑΡΟΥΣΗΣ ΕΓΓΥΗΣΗΣ

1. Για να ισχύει η παρούσα εγγύηση θα πρέπει να συμπληρωθούν πλήρως και να υπογραφούν δεόντως με φροντίδα του πελάτη και τα δύο μέρη της εγγύησης. Το απόκομμα για την εταιρεία θα πρέπει να ταχυδρομηθεί με συστημένη επιστολή ή να προσκομηθεί στα γραφεία της εταιρείας μας (Πολύτυλο Καβάλας Τ.Θ 1402 , Τ.Κ.64003) εντός 10 ημερών από την ημερομηνία αγοράς.
2. Η εργοστασιακή εγγύηση καλύπτει τον χρόνο που αναγράφεται στον σχετικό πίνακα για κάθε συσκευή, κάθε αναμάλια ή βλάβη που οφείλεται αποκλειστικά σε κατασκευαστικό ελάττωμα ή ελαττωματικό εξάρτημα της συσκευής. Η αποκατάσταση της βλάβης γίνεται εντελώς δωρεάν δια της αντικατάστασης ή επισκευής του ελαττωματικού εξαρτήματος. Σε καμία περίπτωση δεν προβλέπεται η **αντικατάσταση** της συσκευής. Ο καταναλωτής οφείλει με δικές του δαπάνες να πάει την συσκευή στο κοντινότερο εξουσιοδοτημένο service της εταιρίας.
3. Η εταιρεία μας διατηρεί το δικαίωμα να καθορίζει τον τρόπο και τόπο επισκευής των βλαβών κατά την απόλυτη κρίση της .
4. Η εγγύηση δεν καλύπτει βλάβες που οφείλονται άμεσα ή έμμεσα σε αμέλεια , παράλειψη , κακή εγκατάσταση και πάσης φύσεως επέμβαση στη συσκευή από μη εξουσιοδοτημένο συνεργείο , κακή χρήση και ελλιπή συντήρηση της συσκευής. Επίσης η εταιρεία μας δεν ευθύνεται για βλάβες που οφείλονται σε κακή ηλεκτρική σύνδεση σε τάση διαφορετική από την αναγραφόμενη στη πινακίδα της συσκευής , σε μη γειωμένο ρευματοδότη ή σε μεταβολές της τάσης. Στις καλύψεις της εγγύησης δεν συμπεριλαμβάνονται τα εύθραυστα εξαρτήματα όπως ενδεικτικά αναφέρουμε : γυάλινες και πλαστικές επιφάνειες , λυχνίες κ.α.
5. Η εγγύηση παρέχεται προς τον αρχικό αγοραστή και ισχύει από την ημερομηνία αγοράς της συσκευής.
6. Η παρούσα εγγύηση πρέπει να συνοδεύεται από τιμολόγιο ή δελτίο λιανικής πώλησης ή φωτοαντίγραφο **αυτού**.

Αποφύγετε την αλλοίωση της εγγύησης και της πινακίδας μητρώου που βρίσκεται στο πίσω μέρος της συσκευής.

Φυλάξτε την εγγύηση και μετά την λήξη της.

Προσκομίστε την σε κάθε αίτημα για επισκευή.

ΠΡΟΣΟΧΗ

ΣΕ ΠΕΡΙΠΤΩΣΗ ΠΟΥ ΔΕΝ ΣΤΑΛΕΙ Η ΚΑΡΤΑ ΕΓΓΥΗΣΕΩΣ ΕΝΤΟΣ 10 ΗΜΕΡΩΝ ΣΤΗΝ ΕΤΑΙΡΕΙΑ ΔΕΝ ΙΣΧΥΕΙ Η ΕΓΓΥΗΣΗ ΤΗΣ ΣΥΣΚΕΥΗΣ ΠΟΥ ΕΠΙΛΕΞΑΤΕ

SERVICE ΛΕΥΚΩΝ ΣΥΣΚΕΥΩΝ

ΑΘΗΝΑ ΜΑΚΡΗΣ ΦΩΤΙΟΣ	210 2116649 6932366733	ΘΕΣΣΑΛΟΝΙΚΗ ΓΙΑΓΟΥΡΗΣ Π. Κ ΣΙΑ Ο.Ε.	6947424284 6936065106
ΠΑΤΡΑ ΧΟΡΜΠΙΑΣ ΝΙΚΟΛΑΟΣ	2610 640810 6932 437700	ΒΟΛΟΣ ΝΑΟΥΜΙΔΗΣ ΓΕΩΡΓΙΟΣ	22410 94130 6981972363
ΙΩΑΝΝΙΝΑ ΤΣΟΥΓΙΑΣ ΧΡΗΣΤΟΣ	26510 31947 6945 306990	ΚΟΜΟΤΗΝΗ ΠΑΠΑΖΟΥΔΗΣ ΚΩΝΣΤΑΝΤΙΝΟΣ	25310 33711 6932 587473

SERVICE ΘΗΛΕΟΡΑΣΕΩΝ – ΗΠΙ

ΑΘΗΝΑ ΜΑΝΩΛΟΠΟΥΛΟΣ ΓΕΩΡΓΙΟΣ	210 8836512	ΘΕΣΣΑΛΟΝΙΚΗ ΣΑΜΙΟΣ ΠΑΡΑΣΧΟΣ	2310 429229
ΠΑΤΡΑ ΗΛΙΟΠΟΥΛΟΣ ΔΗΜΗΤΡΙΟΣ	2610 622388	ΒΟΛΟΣ ΜΑΡΓΑΡΙΤΟΥΛΗΣ ΘΕΟΔΩΡΟΣ	24210 30113



ΠΡΟΣ : **beko**

ΧΩΡΟΣ
ΓΡΑΜ / ΜΟΥ

ΠΑΡ. ΣΕΪΤΑΝΙΔΗΣ Α.Ε.

ΠΟΛΥΤΥΛΟ ΚΑΒΑΛΑΣ
Τ.Θ 1402 , Τ.Κ.64003
ΤΗΛ 2510 392180-3



Vstavaná platňa sporáka

Používateľská príručka

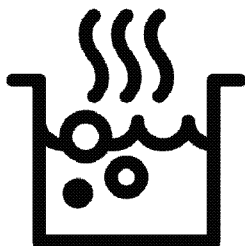

SK

Túto príručku si prečítajte ako prvú!

Vážený zákazník,

Ďakujeme, že ste si vybrali výrobok Beko. Dúfame, že sa dočkáte tých najlepších výsledkov od výrobku, vyrobeného vo vysokej kvalite a s najmodernejšími technológiami. Preto vám odporúčame, aby ste si túto používateľskú príručku a iné sprievodné dokumenty prečítali pred použitím výrobku celé a aby ste si ich odložili pre referenciu v budúcnosti. Ak rúru prevediete na inú osobu, dajte tejto osobe aj užívateľskú príručku. Riadte sa všetkými varovaniami a informáciami užívateľskej príručky.

Pamätajte si, že táto užívateľská príručka sa môže vzťahovať aj na niektoré ďalšie modely. Rozdiely medzi modelmi sú v príručke presne vymedzené.

Vysvetlivky k symbolom

V celej užívateľskej príručke sa používajú nasledujúce symboly:

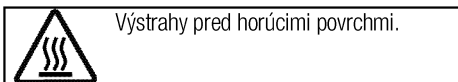
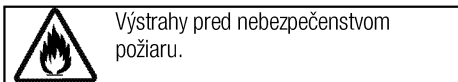
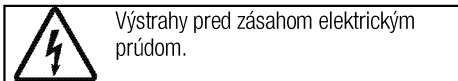
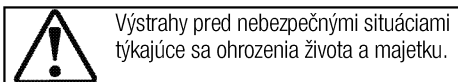

Arçelik A.Ş.
Karaağaç caddesi No:2-6
34445 Sütlüce/Istanbul/TURKEY
Made in TURKEY

1 Dôležité pokyny týkajúce sa bezpečnosti a životného prostredia	4	4 Prípravy	12
Všeobecná bezpečnosť	4	Tipy na šetrenie energiou.....	12
Elektrická bezpečnosť	4	Prvé použitie	12
Bezpečnosť produktu	5	Prvé čistenie výrobku.....	12
Zamýšľané použitie	6	Prvé zahriatie	12
Bezpečnosť detí	6	5 Používanie platne	13
Likvidácia starého výrobku.....	7	0/Všeobecné informácie o varení.....	13
Likvidácia obalového materiálu	7	Používanie platní	13
		Ovládací panel	14
2 Všeobecné informácie	8	6 Údržba a starostlivosť	21
Prehľad	8	Všeobecné informácie	21
Technické parametre	8	Čistenie platne	21
3 Montáž	9	7 Riešenie problémov	22
Pred montážou	9		
Montáž a pripojenie.....	9		
Budúca preprava	11		

1 Dôležité pokyny týkajúce sa bezpečnosti a životného prostredia

Táto časť obsahuje bezpečnostné pokyny, ktoré vám pomôžu predísť riziku zranenia a poškodenia majetku. Porušenie týchto pokynov môže viesť k zrušeniu záruky.

Všeobecná bezpečnosť

- Tento spotrebič nesmie byť používaný deťmi vo veku menej ako 8 rokov a osobami so zníženými fyzickými, zmyslovými alebo duševnými schopnosťami alebo osobami s nedostatkom skúseností a znalostí, ak nie sú pod dozorom zodpovednej osoby alebo ak nedostanú pokyny týkajúce sa bezpečného používania spotrebiča alebo nerozumejú možným rizikám. Deti sa so spotrebičom nesmú hrať. Čistenie a užívateľská údržba stroja nesmie byť vykonávaná deťmi bez dozoru.
- Spotrebič nie je určený na použitie osobami (vrátane detí) so zníženými fyzickými, sensorickými alebo duševnými schopnosťami alebo bez nedostatku skúseností, bez toho, aby boli pod dohľadom alebo preškolení. Deti sa so spotrebičom nesmú hrať.
- Ak výrobok dáte niekomu inému na osobné využitie alebo využitie z druhej ruky, mali by ste mu dať aj

návod na použitie, štítky produktov a ďalšie relevantné dokumenty a súčasti.

- Montáž a opravu musia vždy vykonávať autorizovaní servisní technici. Výrobca nebude zodpovedný za škody, ktoré majú pôvod v postupoch, ktoré vykonajú neoprávnené osoby a môže to mať za následok zrušenie záruky. Pred montážou si pozorne prečítajte tieto pokyny.
- Ak je výrobok chybný alebo ak má akékoľvek viditeľné poškodenie, nepoužívajte ho.
- Po každom použití skontrolujte, či je funkčný gombík vypnutý.

Elektrická bezpečnosť

- Ak má produkt poruchu, nemal by sa obsluhovať, kým ho neopraví autorizovaný servisný technik. Hrozí riziko zásahu elektrickým prúdom!
- Len pripojte výrobok k uzemnenej zásuvke/sieti s napätím a ochranou ako je to uvedené v časti „Technické špecifikácie“. Ak používate výrobok s transformátorom alebo bez neho, montáž uzemnenia prenechajte na kvalifikovaného elektrikára. Naša spoločnosť nebude niesť zodpovednosť za žiadne problémy

spôsobené neuzemnením v súlade s miestnymi predpismi.

- Výrobok nikdy neumývajte rozptýlením alebo nalievaním vody naň! Hrozí riziko zásahu elektrickým prúdom!
- Výrobok sa počas montáže, údržby a postupov čistenia a opravy musí odpojiť.
- Ak je kábel sieťového pripojenia pre výrobok poškodený, musí ho vymeniť výrobca, jeho servisný agent alebo podobne kvalifikovaná osoba, aby sa predišlo rizikám.
- Zariadenie sa musí namontovať tak, aby sa úplne mohlo odpojiť od siete. Oddelenie sa musí zabezpečiť buď sieťovou zástrčkou alebo spínačom zabudovaným do pevnej elektrickej inštalácie v súlade s montážnymi predpismi.
- Všetky práce na elektrických zariadeniach a systémoch by mali vykonávať iba autorizovaní kvalifikovaní odborníci.
- V prípade akéhokoľvek poškodenia vypnite prístroj a odpojte ho od sieťového zdroja. Aby ste tak urobili, vypnite poistky v domácnosti.
- Uistite sa, že menovitý výkon hodnota poistky je kompatibilný s výrobkom.

Bezpečnosť produktu

- **VÝSTRAHA:** Spotrebič a jeho prístupné časti sa môžu počas používania veľmi zohriať. Dávajte pozor, aby ste sa nedotkli výhrevných prvkov. Deti vo veku do 8 rokov udržiavajte mimo dosah, okrem prípadu, že na ne neustále dozeráte.
- Výrobok nikdy nepoužívajte v prípade, keď máte ovplyvnený úsudok alebo koordináciu po požití alkoholu a/alebo liekov.
- Ak v riadoch používate alkoholické nápoje, dávajte pozor. Alkohol sa pri vysokých teplotách vyparuje a môže spôsobiť požiar, pretože sa môže vznietiť, ak príde do styku s horúcimi povrchmi.
- Nekladte žiadne horľavé látky do blízkosti produktu, pretože bočné strany sa počas používania zohrejú.
- Nezakrývajte žiadny z vetracích otvorov.
- Na čistenie zariadenia nepoužívajte parné čističe, pretože by to mohlo spôsobiť zásah elektrickým prúdom.
- **VÝSTRAHA:** Varenie na platni s tukom alebo olejom môže byť bez dozoru nebezpečné alebo môže spôsobiť požiar. NIKDY sa nepokúšajte uhasiť oheň vodou, ale spotrebič vypnite a potom

oheň prikryte, napr. s pokrievkou alebo hasiacim rúškom.

- **UPOZORNENIE:** Proces varenia musí byť pod dohľadom. Krátkodobý proces varenia musia byť pod dohľadom nepretržite.
- **VÝSTRAHA:** Nebezpečenstvo ohňa: Na varnom povrchu neskladujte žiadne predmety.
- **VÝSTRAHA:** Ak je povrch prasknutý, vypnite spotrebič, aby ste zabránili elektrickému šoku.
- V prípade rozbitia skla varnej platne: Okamžite vypnite všetky horáky alebo všetky elektrické ohrievacie telesá a spotrebič odpojte od elektrického napájania. Nedotýkajte sa povrchu spotrebiča. Nepoužívajte spotrebič.
- Tento spotrebič sa nemá obsluhovať pomocou externého časovača ani samostatného diaľkového ovládania.
- Pohyb platne môže byť spôsobený tlakom výparov, ktorý vznikol kvôli vlhkosti na povrchu platne alebo v spodnej časti nádoby. Preto sa ubezpečte, že povrch rúry a dolné časti nádob sú vždy suché.
- **VÝSTRAHA:** Ako kryt platní používajte iba kryt navrhnutý výrobcom sporáku alebo taký, ktorý je v návode na použitie uvedený ako vhodný alebo kryt platní patriaci k sporáku. Použitie

nevhodného krytu môže spôsobiť nehodu.

Záruka produktu voči požiaru

- Uistite sa, že zástrčka zapojená v zásuvke tak aby nedošlo k iskreniu.
- Nepoužívajte poškodené, zrezané alebo nadpojené káble, výnimkou sú iba originálne káble.
- Uistite sa, že v zásuvke, do ktorej bude produkt pripojený nie je vlhko.

Zamýšľané použitie

- Tento výrobok je navrhnutý na používanie v domácnosti. Komerčné využitie nie je prípustné.
- **UPOZORNENIE:** Tento spotrebič je určený len na varenie. Nesmie sa používať na iné účely, napríklad na vykurovanie miestnosti.
- Výrobca nebude zodpovedný za žiadne škody spôsobené nesprávnym používaním alebo manipuláciou.

Bezpečnosť detí

- **VÝSTRAHA:** Prístupné časti môžu byť počas použitia horúce. Uchovajte z dosahu malých detí.
- Obalové materiály sú pre deti nebezpečné. Obalové materiály držte mimo dosahu detí. Likvidujte všetky časti balenia v súlade s predpismi o životnom prostredí.
- Elektrické výrobky sú pre deti nebezpečné. Držte deti mimo

dosahu výrobku, keď pracuje a nedovoľte deťom, aby sa s výrobkom hrali.

- Nad spotrebič neukladajte žiadne veci, na ktoré by deti mohli dosiahnuť.

Likvidácia starého výrobku

V súlade so smernicou o odpadoch z elektrických a elektronických zariadení a zneškodňovaní odpadov:



Tento produkt je v súlade so smernicou o odpadoch z elektrických a elektronických zariadení EÚ (2012/19/EÚ) Tento produkt obsahuje symbol triedeného odpadu pre odpadové elektrické a elektronické vybavenie (WEEE).

Tento produkt bol vyrobený z vysoko kvalitných častí a materiálov, ktoré môžu byť znovu použité a sú vhodné

na recykláciu. Na konci životnosti odpad z produktu neodstraňujte s bežným odpadom z domácnosti ani s iným odpadom. Recyklujte ho v zbernom mieste určenou na recykláciu elektrického a elektronického vybavenia. Pre zistenie informácií o zberných miestach kontaktujte miestne úrady.

V súlade s Obmedzením používania niektorých nebezpečných látok v elektronických a elektrických zariadeniach:

Tento produkt bol zakúpený v súlade so smernicou o odpadoch z elektrických a elektronických zariadení EÚ (2011/65/EÚ) Neobsahuje žiadne nebezpečné alebo zakázané materiály špecifikované smernicou.

Likvidácia obalového materiálu

- Obalové materiály sú pre deti nebezpečné. Obalové materiály uchovávajte na bezpečnom mieste, mimo dosahu detí. Obalové materiály výrobku sú vyrobené z recyklovateľných materiálov. Riadne ich zlikvidujte a roztriedte v súlade s pokynmi na recykláciu odpadu. Nelikvidujte ich spolu s bežným odpadom z domácnosti.

2 Všeobecné informácie

Prehľad

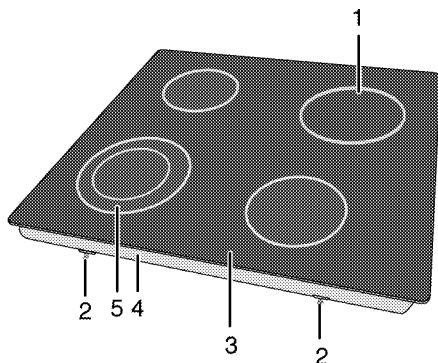

- | | | | |
|---|----------------------------|---|---------------------------|
| 1 | Jednookruhová varná platňa | 4 | Základný kryt |
| 2 | Montážna svorka | 5 | Dvojokruhová varná platňa |
| 3 | Platňa horáka | | |

Technické parametre

Napätie/frekvencia	220-240 V ~ 50 Hz
Celkový príkon	6700 W
Typ kábla/prierez	min.H05V2V2 3 x 2,5 mm ²
Vonkajšie rozmery (výška/šírka/hĺbka)	55 mm/580 mm/510 mm
Montážne rozmery (šírka/hĺbka)	560 mm/490 mm
Horáky	
Vzadu vľavo	Jednookruhová varná platňa
Rozmer	140 mm
Výkon	1200 W
Vpredu vľavo	Dvojokruhová varná platňa
Rozmer	120/210 mm
Výkon	750/2200 W
Vpredu vpravo	Jednookruhová varná platňa
Rozmer	160 mm
Výkon	1500 W
Vzadu vpravo	Jednookruhová varná platňa
Rozmer	180 mm
Výkon	1800 W



Technické parametre sa môžu zmeniť bez predchádzajúceho upozornenia za účelom zlepšenia kvality výrobku.



Obrázky v tejto príručke sú schematické a nemusia sa úplne zhodovať s vaším výrobkom.



Hodnoty uvedené na štítkoch produktov alebo v sprievodnej dokumentácii boli dosiahnuté v laboratórnych podmienkach v súlade s príslušnými normami. V závislosti od prevádzkových podmienok a podmienok okolitého prostredia výrobu sa tieto hodnoty môžu líšiť.

3 Montáž

Výrobok musí namontovať kvalifikovaná osoba podľa platných predpisov. V opačnom prípade záruka stratí platnosť. Výrobca nebude zodpovedný za škody, ktoré majú pôvod v postupoch, ktoré vykonajú neoprávnené osoby a môže to mať za následok zrušenie záruky.



Príprava miesta a montáž prívodov elektriny pre výrobok je na zodpovednosti zákazníka.



NEBEZPEČENSTVO:

Výrobok musí byť namontovaný v súlade so všetkými miestnymi plynovými a/alebo elektrickými nariadeniami.



NEBEZPEČENSTVO:

Pred montážou vizuálne skontrolujte, či na výrobku nie sú žiadne závady. Ak sú, výrobok nemontujte. Poškodené výrobky predstavujú riziko pre vašu bezpečnosť.

Pred montážou

Platňa je určená na montáž v bežných pracovných plochách. Bezpečná vzdialenosť musí byť ponechaná medzi spotrebičom a kuchynskými stenami a nábytkom. Pozrite si obrázok (hodnoty sú v mm).

- Môže sa tiež používať ako voľne stojaci spotrebič. Nad povrchom platne zabezpečte priestor minimálne 750 mm.
- (*) Ak sa nad sporák chystáte nainštalovať kryt sporáka, ohľadom inštaláčnej výšky (min. 650 mm) sa obráťte na pokyny od výrobcu krytu sporáka
- Odstráňte obalové materiály a prepravné pásy.
- Povrchy, syntetické lamináty a lepidlá musia byť teplovzdomné (minimálne 100 °C).
- Pracovná plocha musí byť zarovnaná a upevnená horizontálne.
- Vytvorte otvor pre platňu na pracovnej ploche podľa montážnych rozmerov.

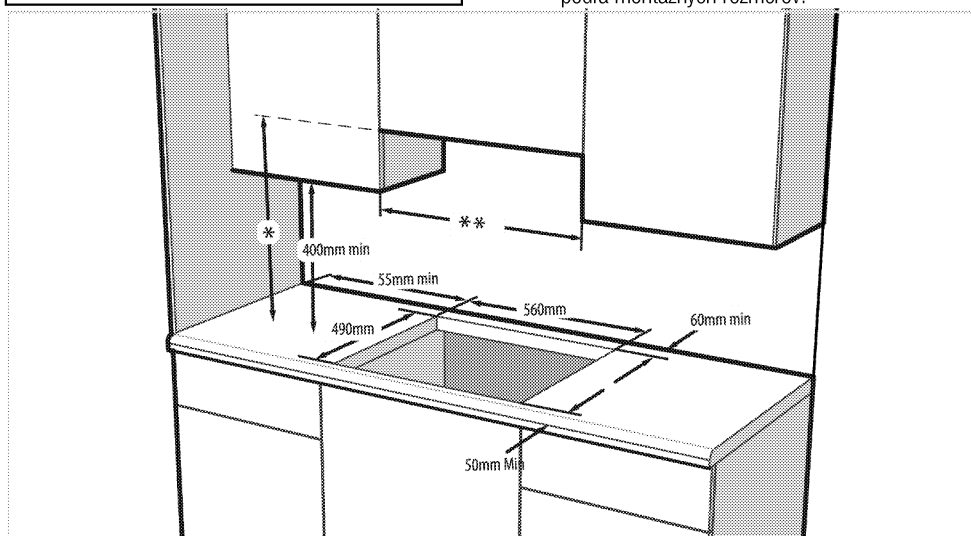

* Minimálna výška k odsávaču podľa odporúčania v príručke s pokynmi pre odsávač

** Minimálna vzdialenosť medzi skriňou sa musí rovnať šírke platne



Platňu nemontujte na miesta s ostrými hranami alebo rohmi.

Existuje tam riziko rozbitia sklokeramického povrchu!

Montáž a pripojenie

- Produkt môžete namontovať a pripojiť jedine v súlade so zákonnými pravidlami pre montáž.

Elektrické pripojenie

Výrobok pripojte k uzemnenej zásuvke/sieti, chránenej miniatúrnym ističom s vhodnou kapacitou tak, ako je to uvedené v tabuľke „Technické parametre“. Ak používate výrobok s transformátorom alebo bez neho, montáž uzemnenia prenechajte na kvalifikovaného

elektrikára. Naša spoločnosť nezodpovedá za žiadne škody, ktoré sú spôsobené v dôsledku používania výrobku bez namontovaného uzemnenia v súlade s miestnymi predpismi.

NEBEZPEČENSTVO:
 Výrobok musí k sieťovému zdroju pripojiť iba autorizovaná a kvalifikovaná osoba. Záručná doba výrobku začína plynúť iba po správnej montáži.
 Výrobca nebude zodpovedný za škody, ktoré majú pôvod v postupoch, ktoré vykonajú neoprávnené osoby.

NEBEZPEČENSTVO:
 Sieťový kábel nesmie byť stisnutý, ohnutý, ani stlačený, ani nesmie prísť do styku s horúcimi časťami výrobku.
 Poškodený sieťový kábel musí vymeniť kvalifikovaný elektrikár. V opačnom prípade existuje riziko zásahu elektrickým prúdom, skratu alebo požiaru!

- Pripojenie musí byť vykonané v súlade s miestnymi predpismi.
- Údaje sieťového napájania sa musia zhodovať s údajmi uvedenými na typovom štítku výrobku. Typový štítek sa nachádza na zadnom puzdre produktu.
- Sieťový kábel vášho výrobku musí byť v súlade s tabuľkou „Technické parametre“.

NEBEZPEČENSTVO:
 Pred začatím akejkoľvek práce na elektroinštalácii odpojte výrobok od sieťového zdroja.
 Hrozí riziko zásahu elektrickým prúdom!

Pripojenie napájacieho kábla

i Pri zapájaní spotrebiča treba dodržiavať národné/miestne elektrické predpisy a je potrebné použiť príslušnú zásuvku/konektor a zástrčku pre rúru. V prípade, že výkonové limity spotrebiča presahujú prenosovú kapacitu zástrčky a zásuvky/konektora, musí byť výrobok pripojený priamo cez pevnú elektrickú inštaláciu bez použitia zástrčky a zásuvky/konektora.

1. Ak nie je možné odpojiť všetky póly od napájacieho zdroja, bude potrebné pripojiť odpojovacie zariadenie s min. 3 mm odstupom kontaktov (poistky, bezpečnostné spínače vedenia, kontakty) a všetky póly tohto odpojovacieho zariadenia sa musia nachádzať vedľa zariadenia

(nie nad ním) v súlade so směrnicami IEE. Ak sa tento pokyn nedodrží, môže to spôsobiť prevádzkové problémy a stratu platnosti záruky na produkt.

Odporúča sa dodatočná ochrana zvyškovým prúdovým ističom.

Ak sa s produktom dodáva kábel:

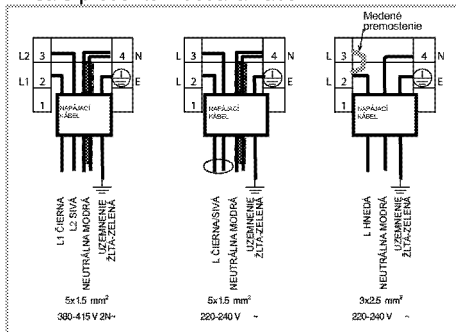

2. Pri **jednofázovom** zapojení pripojte vodiče nasledovným spôsobom:

- Hnedý/Čierny kábel = L (Fáza)
 - Modrý/šedá kábel = N (Nulový)
 - Zelený/žltý kábel = (E) (Zem)
- » alebo
- šedá/Čierny kábel = L (Fáza)
 - Modrý/Hnedý kábel = N (Nulový)
 - Zelený/žltý kábel = (E) (Zem)

Inštalácia produktu

1. Platňu otočte naopak a položte ju na plochý podklad.
2. Pri inštalácii varnej dosky použite tesnenie, ktoré je súčasťou dodávky. Tesnenie umiestnite okolo varnej dosky, ako je uvedené na nasledujúcom obrázku, a zaisťte odstup 1 až 2 mm od vnútorného okraja skla.

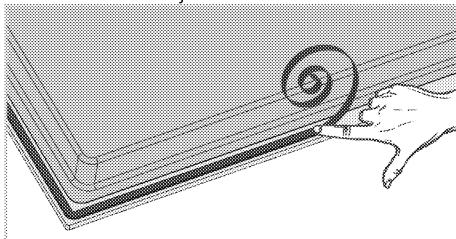

3. Platňu umiestnite na pult a zarovnajte ju.
4. Pomocou inštalčných svoriek zaisťte platňu prestrčením cez otvory na spodnom puzdre.

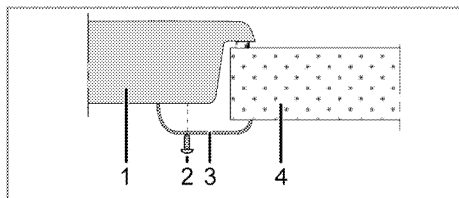

- 1 Platňa
- 2 Skrutka
- 3 Inštalácia svorka
- 4 Pult



Keď platňu inštalujete na skrinku, bude potrebné nainštalovať policu, ktorá bude oddeľovať skrinku od platne, tak, ako je znázornené na vyššie uvedenom obrázku. Pri inštalácii na vystavanú rúru tento úkon nie je nevyhnutný.

Napríklad, ak je po inštalácii do zásuvky možné dotknúť sa spodnej časti produktu, túto časť je potrebné prekryť drevenou doskou.

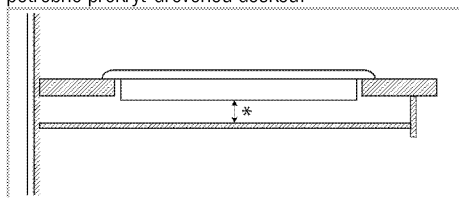

* min. 15 mm

Pohľad zozadu (prípájacie otvory)



Umiestnenie spojovacích otvorov znázornené na obrázku nižšie je len schematické a môže sa líšiť v závislosti od modelu produktu. Pripevňujte je podľa umiestnenia spojovacích otvorov na vašom produkte.

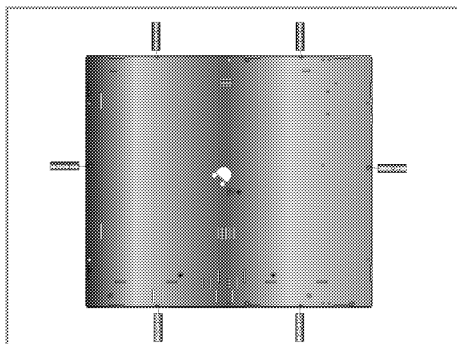

NEBEZPEČENSTVO:

Prípojenie k iným otvorom nie je správne z hľadiska bezpečnosti, pretože môže poškodiť plynový a elektrický systém.



NEBEZPEČENSTVO:

Platnička obsahuje komponenty využívajúce plyn a elektrinu. Z tohto dôvodu musí byť platnička upevnená na dosku iba cez fixačné otvory, iba pomocou dodaných bezpečnostných prvkov a skrutiek a ako je uvedené v návode. V opačnom prípade bude predstavovať ohrozenie života a majetku.

Záverová kontrola

1. Ovládanie spotrebiča..
2. Skontrolujte funkcie.

Budúca preprava

- Odložte si pôvodnú krabicu z výrobku a výrobok prepravujte v nej. Postupujte podľa pokynov na krabici. Ak nemáte pôvodnú krabicu, výrobok zabalte do bublinkového obalu alebo do hrubého kartónu a bezpečne ho zalepte páskou.



Skontrolujte celkový vzhľad výrobku, či neobsahuje akékoľvek poškodenie, ktoré sa mohlo vyskytnúť pri preprave.

4 Prípravy

Tipy na šetrenie energiou

Nasledujúce informácie vám pomôžu používať váš spotrebič ekologicky a šetriť energiou:

- Pred varením mrazeného jedla ho rozmrazte.
- Na varenie používajte hrnce/panvice s pokrievkami. Ak pokrievku nemáte, spotreba energie sa môže zvýšiť 4-krát.
- Vyberte horák, ktorý je vhodný pre veľkosť dna hrnca, ktorý plánujete použiť. Pre jedlá vždy vyberajte správnu veľkosť hrnca. Väčšie hrnce vyžadujú viac energie.
- Pri varení s elektrickými platňami dávajte pozor, aby ste používali hrnce s plochým dnom. Hrnce s tenkým dnom poskytnú lepšie vedenie tepla. Úspora energie môže dosahovať až 1/3.
- Nádoby a hrnce musia byť kompatibilné s varnými zónami. Dno nádob alebo hrncov nesmie byť menšie ako varná platňa.
- Varné zóny a dná hrncov udržiavajte v čistote. Znečistenie zníži tepelnú vodivosť medzi varnou zónou a dnom hrnca.
- Pri dlhých vareniach vypnite varnú zónu 5 alebo 10 minút pred uplynutím času varenia.

Využívaním zostatkového tepla môžete dosiahnuť úsporu energie až 20 %.

Prvé použitie

Prvé čistenie výrobku



Niektoré saponáty alebo čistiace látky môžu poškodiť povrch.

Počas čistenia nepoužívajte agresívne saponáty, čistiace prášky/krémy, ani žiadne ostré predmety.

Na čistenie skla na dvierkach rúry nepoužívajte hrubé drsné čistiace prostriedky alebo ostré kovové škrabky, pretože môžu poškriabať povrch, čo môže mať za následok rozbitie skla.

1. Odstráňte všetky obalové materiály.
2. Vytierajte povrchy produktu vlhkou tkaninou alebo špongiou a utrite ich tkaninou.

Prvé zahriatie



Dym a zápach sa môžu šíriť niekoľko hodín počas prvej prevádzky. Toto je úplne normálne. Zaisťte, aby bola miestnosť dobre vetraná, aby ste odstránili dym a zápach. Zabráňte priamemu vdychovaniu dymu a zápachu, ktorý sa vytvára.

5 Používanie platne

0/Všeobecné informácie o varení



Do panvice nikdy nelejte viac oleja, ako je jedna tretina jej objemu. Počas zohrievania oleja nenechávajte platňu bez dozoru. Nadmerne zohriaty olej predstavuje riziko požiaru. **Nikdy sa nepokúšajte uhasiť možný požiar vodou!** Keď olej začne horieť, prikryte ho hasiacim rúškom alebo vlhkou handrou. Ak je to bezpečné, platňu vypnite a zavolajte hasičov.

- Potraviny pred vyprážením vždy dobre osušte a zľahka ich vložte do horúceho oleja. Pred vyprážením skontrolujte, či sa mrazené potraviny úplne rozmrazili.
- Pri zohrievaní oleja nezakrývajte nádobu, ktorú používate.
- Hrnce a panvice uložte tak, aby ich držadlá neboli nad platňou, čím zabránite zohriatiu držadiel. Na platňu nedávajte nevyvážené nádoby a ani nádoby, ktoré sa ľahko prevrhnú.
- Na zapnuté varné zóny nedávajte prázdne nádoby a panvice. Môžu sa poškodiť.
- Prevádzka varnej zóny bez toho, aby na nej bola položená nádoba alebo panvica spôsobí poškodenie produktu. Po dokončení varenia vypnite varné zóny.
- Vzhľadom na to, že povrch produktu môže byť horúci, nedávajte naň plastové a ani hliníkové nádoby.

Z povrchu okamžite očistite všetky takéto roztopené látky.

Takéto nádoby by ste nemali používať ani na uchovanie jedál.

- Používajte len panvice alebo nádoby s plochým dnom.
- Do panvic a hrncov dávajte príslušné množstvo jedla. A takto nebudete musieť prostredníctvom zabránenia pretečenia riadov vykonať žiadne nepotrebné čistenia. Pokrievky panvic alebo hrncov nedávajte na varné zóny. Panvice umiestnite tak, aby boli na varnej zóne vycentrované. Keď chcete panvicu premiestniť na inú varnú zónu, namiesto jej posúvania ju zdvihnite a dajte na želanú varnú zónu.

Tipy pre sklokeramické platne

- Sklokeramický povrch je odolný voči teplu a veľké teplotné rozdiely naň nemajú žiadny vplyv.
- Sklokeramický povrch nepoužívajte ako odkladacie miesto a ani ako dosku na krájanie.
- Používajte len panvice a hrnce s opracovanými dnami. Ostré hrany vytvárajú na povrchu škrabance.
- Nepoužívajte hliníkové nádoby a panvice. Hliník poškodzuje sklokeramický povrch.

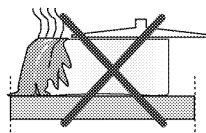

Rozliatia môžu poškodiť sklokeramický povrch a spôsobiť požiar.

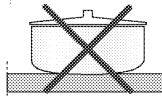

Nepoužívajte nádoby s vyduťmi alebo vypuklými dnami.

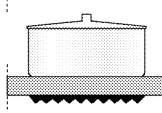

Používajte len panvice a hrnce s rovnými dnami. Zaručujú jednoduchší prenos tepla.

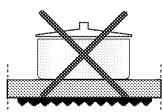

Ak je priemer panvice príliš malý, dôjde k mrhaniu energie.

Používanie platní

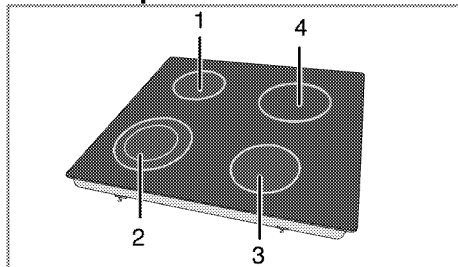

- 1 Jednookruhová varná platňa 14-16 cm
- 2 Dvojokruhová varná platňa 12-14/21-23 cm
- 3 Jednookruhová varná platňa 16-18 cm
- 4 Jednookruhová varná platňa 18-20 cm predstavuje zoznam odporúčaného priemeru hrncov, ktoré sa môžu použiť vo vzťahu k horákom.



NEBEZPEČENSTVO:

Nedovoľte, aby na platňu spadol akýkoľvek predmet. Platňu môžu poškodiť aj malé predmety, ako napríklad soľnička. Nepoužívajte popraskané platne. Cez tieto praskliny môže unikáť voda a spôsobiť skrat. V prípade akéhokoľvek poškodenia povrchu (napr. viditeľné praskliny) výrobok okamžite vypnite, aby ste minimalizovali riziko zásahu elektrickým prúdom.



Keď rýchlo sa zahrievajúce sklokeramické platne zapnete, vyžarujú jasné svetlo. Nepozerajte sa do jasného svetla.

Ovládací panel

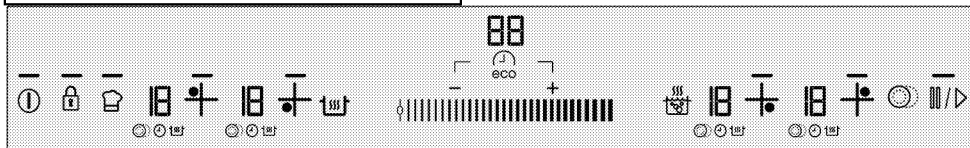

Technické údaje



Oblasť nastavenia (pre úroveň teploty)



Kontrolka označujúca, že príslušné tlačidlo funguje



Tlačidlo zap./vyp.



Tlačidlo zámky tlačidiel



Tlačidlo výberu multisegmentovej varnej zóny



Tlačidlo zapnutia/vypnutia časovača



Tlačidlo zvyšovania úrovne časovača



Tlačidlo znižovania úrovne časovača



Tlačidlo rýchleho ohrevu/tlačidlo posilňovača



Tlačidlo uchovania teploty



Tlačidlo zastavenia



Tlačidlo pamäte



Ovládacie prvky výberu varnej zóny



Grafické znázornenia a obrázky sú len pre informačné účely. Skutočné displeje a funkcie sa môžu odlišovať v závislosti od modelu vašej platne.

Displej varnej zóny

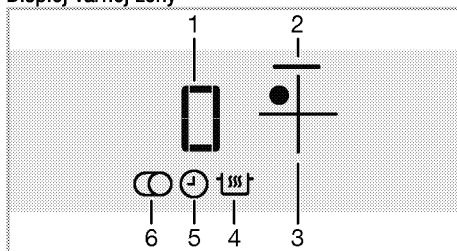

- 1 Indikátor teploty (nastavenie teploty 0 ... 19/ 0 ... 9. (Líši sa v závislosti od modelu produktu.))
 - 2 Kontrolka varnej zóny
 - 3 Tlačidlo výberu varnej zóny
 - 4 Symbol funkcie uchovania teploty (*)
 - 5 Symbol časovača
 - 6 Symbol multisegmentovej varnej zóny (*)
- * Odlišuje sa v závislosti od modelu.



Toto zariadenie sa ovláda pomocou dotykového ovládacieho panelu. Každú činnosť vykonanú cez dotykový ovládací panel potvrdí zvukový signál.



Ovládací panel vždy udržiavajte v čistom a suchom stave. Mokrá a znečistená povrch môže spôsobiť problémy s fungovaním.

Zapnutie platne

1. Na ovládacom paneli sa dotknite tlačidla "1".

Rozsvieti sa kontrolka tlačidla "1". Platňa je pripravená na použitie.

i Ak do 20 sekúnd nevykonáte žiadnu činnosť, platňa sa automaticky vráti do pohotovostného režimu.

i Keď na dlhú dobu stlačíte ktorékoľvek tlačidlo (tlačidlo ) , výrobok sa z bezpečnostných dôvodov automaticky vypne.

Vypnutie platne

1. Na ovládacom paneli sa dotknite tlačidla . Platňa sa vypne a vráti sa do pohotovostného režimu.

i Symboly „H“ alebo „h“ a následne „-“, ktoré sa zobrazia na displej varnej zóny po vypnutí platne označujú, že varná zóna je stále horúca. Nedotýkajte sa varných zón.

Indikátor zvyškového tepla

Symboly „H“ a potom „-“, ktoré sa zobrazia na displeji varnej zóny označujú, že platňa je stále horúca a môžete ju použiť na uchovanie malého množstva jedla v teplom stave. Tento symbol sa čoskoro zmení na symbol „h“ a „-“, ktorý označuje nižšiu teplotu.

i V prípade prerušenia napájania sa indikátor zvyškového tepla nerozsvieti a používateľa neupozorní na horúce varné zóny.

V prípade zlyhania a obnovenia napájania pred ochladením varných zón sa na príslušnom displeji varnej zóny zobrazí symbol „-“. Tento symbol zmizne, ak danú varnú zónu použijete.

Zapnutie varných zón

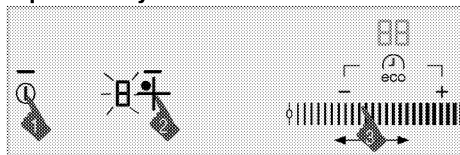

1. Dotykem tlačidla  zapnite platňu.
2. Dotknite sa tlačidla výberu varnej zóny, ktorú chcete zapnúť.

Na displeji varnej zóny sa zobrazí „0“ a rozsvieti sa kontrolka príslušnej varnej zóny.

i Ak do 20 sekúnd nevykonáte žiadnu činnosť, platňa sa automaticky vráti do pohotovostného režimu.

Nastavenie úrovne teploty

Dotykem oblasti nastavenia alebo posúvaním prsta cez oblasť nastavíte úroveň teploty medzi „0“ a „19“. Úroveň teploty je 1, 2, 3...19 na niektorých modeloch a 1.1, 2.2,... 9. na iných modeloch. (Líši sa v závislosti od modelu produktu.)

Vypnutie varných zón:



Varnú zónu môžete vypnúť 3 rôznymi spôsobmi:

1. **Znížením úrovne teploty na „0“.**
Varnú zónu môžete vypnúť znížením úrovne teploty na „0“.
2. **Pomocou vypnutia cez voľbu časovača pre želanú varnú zónu**
Po uplynutí času vypne časovač varnú zónu, ktorá mu je priradená. Na všetkých displejoch sa zobrazí „0“ alebo „00“. Symbol  na displeji platne zmizne.
Po uplynutí času zaznie zvuková signalizácia. Zvukovú signalizáciu vypnite dotykom ktoréhokoľvek tlačidla na ovládacom paneli.
3. **Dotykem symbolu príslušnej varnej zóny na 3 sekundy.**
Na približne 3 sekundy sa dotknite symbolu varnej zóny, ktorú chcete vypnúť.

Funkcia vysokého výkonu (posilňovača)

Funkciu posilňovača môžete použiť na rýchle zohriatie. Túto funkciu ale neodporúčame na varenie dlhú dobu. Funkcia posilňovača nemusí byť dostupná vo všetkých varných zónach.

Príamy výber posilňovača:

1. Dotykem tlačidla  zapnite platňu.
2. Želanú varnú zónu vyberte dotykem tlačidiel výberu varnej zóny.
3. Dotknite sa tlačidla .

Zvolená varná zóna bude v prevádzke pri maximálnom výkone a na displeji varnej zóny budú v poradí blikať 3 kontrolky. Po uplynutí času posilňovača sa varná zóna vypne.

Výber posilňovača, keď je varná zóna aktívna:

1. Potom, ako bude varná zóna v činnosti minimálne 20 sekúnd na určitej úrovni, dotknite sa tlačidla .

i Varná zóna musí dokončiť minimálne 20 sekúnd činnosti na určitej úrovni.

2. Zvolená varná zóna bude v prevádzke pri maximálnom výkone a na displeji varnej zóny budú v poradí blikať 3 kontrolky. po uplynutí času posilňovača sa varná zóna prepne na nastavenú úroveň teploty a zobrazí sa len zvolená hodnota teploty.

Predčasné vypnutie funkcie posilňovača:

Posilňovač vypnete kedykoľvek tak, že sa dotknete tlačidla .

Rýchle zohriatie

Rýchle zohriatie je funkcia, ktorá napomáha vareniu. Môže sa používať na krátkodobé rýchle zohriatie. Funkciou rýchleho zohriatia sú vybavené všetky varné zóny. Túto funkciu môžete ovládať tak, že predtým nastavíte úroveň teploty.



Funkciu rýchleho zohriatia môžete nastaviť do 20 sekúnd po zapnutí varnej zóny a nastavení úrovne teploty.

Výber funkcie rýchleho zohriatia:

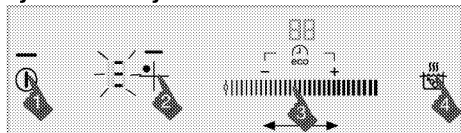

1. Dotykem tlačidla "⏻" zapnete platňu.
2. Želanú varnú zónu vyberte dotykem tlačidiel výberu varnej zóny.
3. Želanú úroveň teploty nastavte dotykem oblasti nastavenia alebo posúvaním prsta cez oblasť.
4. Dotknite sa tlačidla "🔥". Zvolená varná zóna bude určitú dobu v prevádzke pri vysokom výkone (pozrite si nasledujúcu tabuľku). Na displeji varnej zóny sa v poradí zobrazia 3 kontrolky a hodnota nastavenej teploty.
5. Po uplynutí času rýchleho zohriatia sa varná zóna prepne na nastavenú úroveň teploty a zobrazí sa len zvolená hodnota teploty.

Tabuľka: Prevádzkové časy rýchleho zohrievania

Úroveň teploty		Obmedzenie času prevádzky - sekundy
19	9	
0	0	0
1	1	10
2	1.	10
3	2	20
4	2.	30
5	3	40
6	3.	47
7	4	56
8	4.	65
9	5	75
10	5.	85
11	6	85
12	6.	25
13	7	25
14	7.	35

15	8	35
16	8.	45
17	9	45
18	9.	10
19	-	10

Úroveň teploty je 1, 2, 3...19 na niektorých modeloch a 1.1, 2.2,... 9. na iných modeloch. (Líši sa v závislosti od modelu produktu.)

Vypnutie funkcie rýchleho zohriatia:

Funkciu rýchleho zohriatia kedykoľvek vypnete dotykem tlačidla "🔥".

Zapnutie multisegmentových varných zón

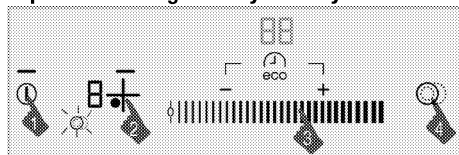

1. Dotykem tlačidla "⏻" zapnete platňu.
2. Želanú multisegmentovú varnú zónu vyberte dotykem tlačidiel výberu varnej zóny.
3. Želanú úroveň teploty nastavte dotykem oblasti nastavenia alebo posúvaním prsta cez oblasť.
4. Multisegment varnej zóny zapnete dotykem tlačidla "🔥" na ovládacom paneli.

Na displeji príslušnej varnej zóny sa zobrazí symbol "🔥".



Multisegment sa zapne len v prípade, že pre hlavný segment varnej zóny nastavíte úroveň teploty medzi „1“ a „19“.

Úroveň teploty je 1, 2, 3...19 na niektorých modeloch a 1.1, 2.2,... 9. na iných modeloch. (Líši sa v závislosti od modelu produktu.)

Vypnutie multisegmentových varných zón

1. Multisegment varnej zóny vypnete dotykem tlačidla "🔥" na ovládacom paneli.

Symbol "🔥" na displeji príslušnej varnej zóny zmizne a multisegment varnej zóny sa vypne. Hlavný segment príslušnej varnej zóny sa zapne a bude v prevádzke v nastavenej teplote.

Zámka čistenia

Zámka čistenia zabraňuje prevádzke všetkých tlačidiel ovládacieho panela na 20 sekúnd, čo používateľovi umožňuje krátke čistenie počas používania platne.

Zapnutie zámky čistenia



1. Keď je varná doska zapnutá, dotknite sa a podržte "|||/▷" až sa na časovom displeji zobrazí 20.
» "|||/▷" sa zapne a začne odpočítavanie od 20. "C" sa zobrazí na displeji varnej zóny. Žiadne z tlačidiel na ovládacom paneli nebudú počas tejto doby fungovať okrem "i".

Vypnutie zámky čistenia

Na vypnutie zámky čistenia sa nemusíte dotknúť žiadneho tlačidla. Po 20 sekundách vydá platňa zvukový signál, kontrolka "|||/▷" zhasne a zámka čistenia sa automaticky vypne.

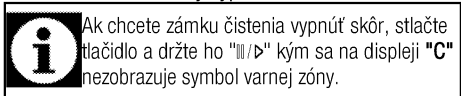

Ak chcete zámku čistenia vypnúť skôr, stlačte tlačidlo a držte ho "|||/▷" kým sa na displeji "C" nezobrazuje symbol varnej zóny.

Detská zámka

Keď je platňa v pohotovostnom režime, môžete ju chrániť pomocou detskej zámky, ktorá deťom zabráni zapnúť varné zóny. Detskú zámku môžete zapnúť alebo vypnúť len v pohotovostnom režime.

Zapnutie detskej zámky

1. Keď je platňa v pohotovostnom režime, stlačte tlačidlo "i" a podržte ho, pokým nebudete počuť dva signálne zvuky.

Detská zámka sa zapne a kontrolka tlačidla "i" zhasne.

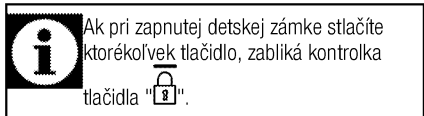

Ak pri zapnutej detskej zámke stlačíte ktorékoľvek tlačidlo, zabliká kontrolka tlačidla "i".

Vypnutie detskej zámky

1. Keď je zapnutá detská zámka, stlačte tlačidlo "i" a podržte ho, pokým nebudete počuť jeden signálny zvuk.

» Detská zámka sa vypne a kontrolka tlačidla "i" zhasne.

Zámka tlačidiel

Zapnutím zámky tlačidiel zabránite náhodnej zmene funkcií počas prevádzky platne.

Zapnutie zámky tlačidiel

1. Keď je platňa v prevádzke, dotknite sa tlačidla "i" a podržte ho, pokým nebudete počuť dva zvukové signály.

Kontrolka tlačidla "i" bude blikať a všetky varné zóny sa uzamknú.

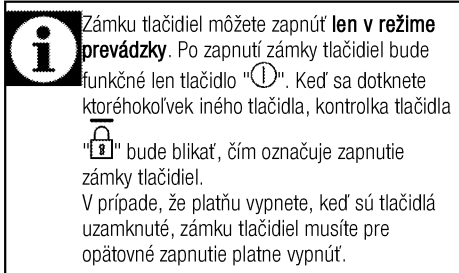

Zámku tlačidiel môžete zapnúť len v režime prevádzky. Po zapnutí zámky tlačidiel bude funkčné len tlačidlo "i". Keď sa dotknete ktoréhokoľvek iného tlačidla, kontrolka tlačidla "i" bude blikať, čím označuje zapnutie zámky tlačidiel.
V prípade, že platňu vypnete, keď sú tlačidlá uzamknuté, zámku tlačidiel musíte pre opätovné zapnutie platne vypnúť.

Vypnutie zámky tlačidiel

1. Tlačidlo "i" držte stlačené 2 sekundy. Úkon sa potvrdí zvukovým signálom. Kontrolka tlačidla "i" zhasne a ovládací panel sa odomkne.

Funkcia ekonomického časovača

Táto funkcia vám pomáha pri varení. Pri rúre nebudete musieť byť počas celej doby varenia. Varná zóna sa automaticky vypne po uplynutí času, ktorý ste vybrali. Pri varení s použitím tejto funkcie bude platňa ku koncu varenia automaticky regulovať výkon, čím sa vďaka reziduálnemu teplu dosahuje energetická úspora.



Zapnutie časovača

1. Dotykom tlačidla "i" zapnite platňu.
2. Želanú varnú zónu vyberte dotykom tlačidiel výberu varnej zóny.
3. Želanú úroveň teploty nastavte dotykom oblasti nastavenia alebo posúvaním prsta cez oblasť.
4. Časovač zapnite dotykom tlačidla "eco". Na displeji časovača sa zobrazí „00“ a na displeji varnej zóny začne blikať symbol "i".
5. Požadovanú dobu trvania nastavíte dotykom "i" alebo "i". Môžete sa dotknúť a podržať "i" alebo "i" posunúť dopredu rýchlejšie.

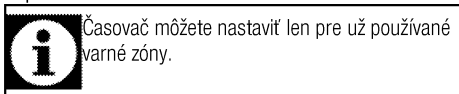
Po určite dobe blikania sa symbol "i" rozsvieti natrvalo. Trvalé rozsvietenie symbolu "i" označuje zapnutie funkcie.



Časovač môžete nastaviť len pre už používané varné zóny.

-  Vyššie uvedený postup zopakujte pre ostatné varné zóny, pre ktoré chcete časovač nastaviť.
-  Časovač nemôžete upravovať, pokiaľ nevyberiete varnú zónu a hodnotu teploty pre varnú zónu.
-  Po zapnutí časovača sa na displeji časovača zobrazí len čas nastavený pre zvolenú varnú zónu.

Vypnutie časovača

Po uplynutí časovača sa platňa automaticky vypne a zaznie zvuková výstraha.

Zvukovú výstrahu vypnite stlačením ktoréhokoľvek tlačidla.

Skoršie vypnutie časovačov

Ak časovač vypnete skoršie, platňa bude v prevádzke pokračovať v nastavenej teplote dovtedy, kým ju nevypnete.

Časovač môžete vypnúť dvomi rôznymi spôsobmi:

1 - Vypnutie časovača znížením jeho hodnoty nadol na „00“:

1. Vyberte varnú zónu, ktorú chcete vypnúť.
2. Dotykom tlačidla "⌚" vyberte časovač príslušnej varnej zóny.
3. Znižujte hodnotu stláčaním "←", kým sa na displeji časovača nezobrazí „00“. Na rýchlejší posun dopredu môžete stlačiť a podržať "→".

Symbol "⌚" určitú dobu blíka na displeji varnej zóny a potom **natrvalo** zhasne a časovač sa vypne.

2 - Vypnutie časovača stlačením tlačidla časovača na 3 sekundy:

1. Vyberte varnú zónu, ktorú chcete vypnúť.
2. Dotykom tlačidla "⌚" vyberte časovač príslušnej varnej zóny.
3. Tlačidla "⌚" sa dotknite na približne 3 sekundy. Symbol "⌚" určitú dobu blíka na displeji varnej zóny a potom **natrvalo** zhasne a časovač sa vypne.

Funkcia uchovania teploty (ak nejaká je)

Túto funkciu môžete použiť na uchovanie jedla v teplom stave po dokončení varenia. Funkciu uchovania teploty môžete použiť dvomi odlišnými spôsobmi: s a bez nastavenia časovača.

Zapnutie funkcie uchovania teploty bez nastavenia časovača

1. Vyberte varnú zónu, ktorú ste nastavili na určitú teplotu a ktorú chcete použiť pre uchovanie teploty.
2. Dotykom tlačidla "⌚" zapnete funkciu uchovania teploty pre príslušnú varnú zónu.

-  Varná zóna bude pokračovať v prevádzke pri nízkej teplote. Na displeji varnej zóny sa zobrazia symboly "⌚" a „u“.

Zapnutie funkcie uchovania teploty nastavením časovača

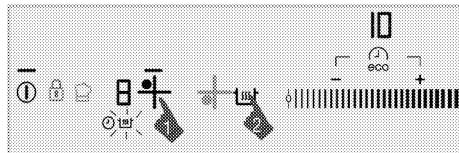

1. Vyberte želanú varnú zónu, pre ktorú ste nastavili teplotu a časovač, a pre ktorú plánujete spustiť funkciu uchovania teploty.
2. Dotykom tlačidla "⌚" zapnete funkciu uchovania teploty pre príslušnú varnú zónu.

Na displeji varnej zóny sa zobrazí symbol "⌚". Varná zóna bude pokračovať v prevádzke v nastavenej teplote počas nastavenej doby. Po uplynutí času sa prepne na funkciu uchovania teploty a spustí prevádzku pri nízkej teplote. Na displeji varnej zóny sa zobrazí symbol „u“.

Vypnutie funkcie uchovania teploty

1. Ak je časovač zapnutý, vyberte varnú zónu, pre ktorú ste zapli funkciu uchovania teploty.

Funkciu uchovania teploty vypnite dotykom tlačidla "⌚".

Varná zóna bude pokračovať v prevádzke s predchádzajúcim nastavením času a teploty.

2. Ak je časovač vypnutý, vyberte varnú zónu, pre ktorú ste zapli funkciu uchovania teploty. Želanú teplotu nastavte dotykom oblasti nastavenia alebo posúvaním prsta cez túto oblasť, čím funkciu uchovania teploty vypnete.

Varná zóna bude pokračovať v prevádzke pri novej teplote, ktorú ste nastavili.

-  Funkciu uchovania teploty môžete zrušiť dotykom tlačidla "⌚" a úplným vypnutím platne.

Funkcia zastavenia

Pomocou tejto funkcie môžete na určitý čas zastaviť všetky funkcie, ktoré sú na platni v prevádzke (**okrem časovača**).

-  Ak pre ktorúkoľvek varnú zónu nastavíte časovač, časovač bude počas zastavenia pokračovať v prevádzke.

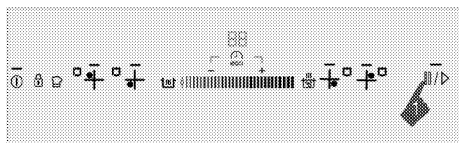

- Počas prevádzky platne sa dotknite tlačidla "||/▷". Všetky zapnuté varné zóny sa zastavia.
- Všetky zastavené varné zóny reštartujte s predchádzajúcimi nastaveniami opätovným dotykotom tlačidla "||/▷".

Funkcia pamäte

Vaša platňa môže do pamäte uložiť určité teploty a čas varenia. Vďaka tejto funkcii môžete uložiť teplotu a čas varenia jedla, ktoré vám chutilo.



Do pamäte môžete uložiť len 1 nastavenie. Keďže každé uložené nastavenie prepíše to predchádzajúce, v pamäti zostane posledné nastavenie, ktoré ste uložili.

- Dotykotom tlačidla "Ⓢ" zapnite platňu.
- Želanú varnú zónu vyberte dotykotom tlačidiel výberu varnej zóny.
- Želanú teplotu nastavte dotykotom oblasti nastavenia alebo posúvaním prsta cez oblasť.
- Nastavte aj želaný čas.
- Po nastavení teploty a času sa symbolu "☺" dotýkajte dovtedy, pokým nebudete počuť **dva výstražné zvuky**.

Symbol "☺" sa rozsvieti a nastavená teplota a čas sa uložia do pamäte.

Použitie nastavení v pamäti

- Želanú varnú zónu vyberte dotykotom tlačidiel výberu varnej zóny.
- Keď je hodnota teploty „0“, tlačidla "☺" sa dotýkajte dovtedy, pokým nebudete počuť **jeden výstražný zvuk**.

Zvolená varná zóna na nastaví na teplotu a čas uložené v pamäti a spustí prevádzku s týmito nastaveniami.

Obmedzenia času prevádzky

Ovládanie platne je vybavené obmedzením času prevádzky. Keď jednu alebo viacero varných zón necháte zapnuté, varná zóna sa po uplynutí určitej doby automaticky vypne (pozrite si tabuľku 1). Ak varnej zóne priradíte časovač, displej časovača sa taktiež vypne neskôr.

Obmedzenie času prevádzky závisí od zvolenej úrovne teploty. Na tejto úrovni teploty sa použije maximálny čas prevádzky.

Varnú zónu môže používateľ po jej automatickom vypnutí reštartovať tak, ako to popisujeme vyššie.

Tabuľka 1: Obmedzenia času prevádzky

Úroveň teploty		Obmedzenie času prevádzky - hodina
19	9	
0	0	0
1	1	6
2	1	6
3	2	5
4	2	5
5	3	4
6	3	4
7	4	3
8	4	3
9	5	2,5
10	5	2,5
11	6	2
12	6	2
13	7	1,5
14	7	1,5
15	8	1
16	8	1
17	9	0,5
18	9	0,5
19	-	0,5
Funkcia vysokého výkonu (posilňovača)	Funkcia vysokého výkonu (posilňovača)	10 minút

Úroveň teploty je 1, 2, 3...19 na niektorých modeloch a 1.1, 2.2,... 9. na iných modeloch. (Líši sa v závislosti od modelu produktu.)



Ochrana proti prehriatiu

Vaša platňa obsahuje niekoľko snímačov, ktoré zaručujú ochranu proti prehriatiu. V prípade prehriatia môžete zaznamenať nasledovné:

- Zapnutá varná zóna sa môže vypnúť.
- Zvolená úroveň môže klesnúť. Tento stav ale nebudete vidieť na indikátore.

Chybové kódy/výstražné hlásenia a príčiny porúch
Tabuľka-2:

Príčina poruchy	Indikátor	Displej
Stlačili ste dve alebo viacero tlačidiel, prípadne došlo k pretečeniu a rozliatiu na tlačidlá.	Symbol „E“ bliká	Displej varnej zóny
Prehriata platňa	Symbol „H“ bliká	Displej varnej zóny
Na zóne sa nenachádza žiadna vhodná nádoba.	Rozsvieti sa symbol „L“	Displej varnej zóny
Hardvérová chyba dotykového ovládania	Rozsvieti sa symbol „Fx***“	Displej časovača
Chyba indukčného hardvéru.	Rozsvieti sa symbol „Ex***“	Displej varnej zóny
Chyba citlivosti dotykového tlačidla	Rozsvieti sa symbol „F2“	Displej časovača
Komunikačná chyba v dotykovom ovládaní.	Rozsvieti sa symbol „F3“	Displej časovača
Chyba indukčného hardvéru.	Symbol „Ex***“ bliká	Displej varnej zóny
x**: „1,2,...,9“		

	Ďalšie informácie o chybových hláseniach, ktoré sa môžu zobrazit' na paneli dotykového ovládania nájdete v tabuľke-2. Ak sa hlásenia „Fx“ a „Ex“ zobrazujú neustále, zavolajte autorizovanému servisnému zástupcovi.
	Ak je povrch dotykového ovládacieho panelu vystavený intenzívnym výparom, celý ovládací systém sa môže vypnúť a vyslať chybový signál „E“. Zaznejú signálne zvuky.
	Povrch dotykového ovládacieho panela udržiavajte v čistote. Môžete zaznamenať chybovú prevádzku.

6 Údržba a starostlivosť

Všeobecné informácie

V prípade pravidelného čistenia sa životnosť produktu predlžá a zníži sa množstvo častých problémov.



NEBEZPEČENSTVO:

Pred začatím údržby a čistenia odpojte výrobok od zdroja napájania.

Hrozí riziko zásahu elektrickým prúdom!



NEBEZPEČENSTVO:

Pred čistením výrobku ho nechajte vychladnúť. Horúce povrchy môžu spôsobiť popáleniny!

- Po každom použití produkt dôkladne vyčistite. Týmto spôsobom môžete oveľa ľahšie odstrániť možné zvyšky jedál, pretože zabránite ich pripáleniu pri ďalšom použití spotrebiča.
- Na čistenie produktu nie sú potrebné žiadne zvláštne čistiace prípravky. Na čistenie produktu použite teplú vodu s čistiacim prostriedkom, jemnú látku alebo špongiu a utrite ju suchou látkou.
- Po čistení sa vždy ubezpečte, že ste dôkladne zotrelí všetku nadmernú kvapalinu a okamžite dosucha utrite všetky rozliatia.
- Na čistenie nehrdzavejúcich alebo neoxidujúcich povrchov a rúčky nepoužívajte čistiace prostriedky, ktoré obsahujú kyseliny alebo chloridy. Tieto časti očistite tak, že ich utriete jemnou látkou s tekutým saponátom (nie drsným), pričom musíte dávať pozor, aby ste ich utierali jedným smerom.



Niektoré saponáty alebo čistiace látky môžu poškodiť povrch.

Počas čistenia nepoužívajte agresívne saponáty, čistiace prášky/krémy, ani žiadne ostré predmety.

Na čistenie skla na dvierkach rúry nepoužívajte hrubé drsné čistiace prostriedky alebo ostré kovové škrabky, pretože môžu poškriabať povrch, čo môže mať za následok rozbitie skla.



Na čistenie zariadenia nepoužívajte parné čističe, pretože by to mohlo spôsobiť zásah elektrickým prúdom.

Čistenie platne

Sklokeramický povrch

Utrite sklokeramický povrch (vitrokeramiku) studenou vodou, pričom dávajte pozor, aby ste nezanechali žiadne zvyšky čistiacich prostriedkov a osušte ho suchou handričkou. Zvyšky môžu pri ďalšom použití platne spôsobiť poškodenie sklokeramického povrchu. Vysušené zvyšky na sklokeramickom povrchu (vitrokeramika) za žiadnych okolností nezoškrabávajte hákovými čepeľami, drôtenkou alebo podobnými nástrojmi.

Vápenaté škvry (žlté škvry) odstráňte komerčne dostupným odstraňovačom na vodný kameň alebo malým množstvom odstraňovača vodného kameňa, ako napríklad octom alebo citrónovou šťavou.

V prípade ťažkého znečistenia povrchu naneste čistiaci prostriedok na špongiu a počkajte, pokým sa dobre nevstrebá. Povrch platne potom očistíte navlhčenou látkou.



Cukrové potraviny, ako napríklad hustú smotanu a sirup, musíte očistiť okamžite bez čakania na ochladenie povrchu. V opačnom prípade môže dôjsť k trvalému poškodeniu sklokeramického povrchu.

Časom môže na povrchových vrstvách alebo iných povrchoch dôjsť k miernemu slabnutiu farieb. Toto nemá vplyv na prevádzku produktu.

Slabnutie farieb a škvry na sklokeramickom povrchu predstavujú normálny stav a nie poruchu.

7 Riešenie problémov

Počas varenia sa objavujú kvapky vody.

- Para, ktorá vznikne počas varenia, môže v prípade, že sa dotkne studených povrchov produktu skondenzovať a vytvoriť kvapky vody. >>> *Nejde o poruchu.*

Počas ohrievania a chladenia vydáva produkt kovové zvuky.

- Keď sa kovové diely zahrejú, môžu sa rozťahnuť a vydávať zvuky. >>> *Nejde o poruchu.*

Produkt nepracuje.

- Sieťová poistka je chybná alebo sa prepálila. >>> *Skontrolujte poistky v poistkovej skrinke. Ak je to nutné, vymeňte ich alebo ich prepnite.*
- Výrobok nie je zapojený do (uzemnenej) zásuvky. >>> *Skontrolujte pripojenie zástrčky.*
- Ak sa po opakovanom zapnutí platne nerozsvieti displej. >>> *Odpojte spotrebič v mieste ističa elektrickej siete. Počkajte 20 sekúnd a znovu ho pripojte.*

Chladiaci ventilátor pokračuje v prevádzke aj keď je platňa vypnutá.

- Nejde o poruchu. Chladiaci ventilátor bude v prevádzke pokračovať, pokiaľ teplota elektroniky v platni neklesne na vhodnú teplotu.



Ak problém nedokážete odstrániť, hoci ste postupovali podľa pokynov uvedených v tejto časti, obráťte sa na autorizovaného servisného technika alebo predajcu, u ktorého ste si zakúpili výrobok. Nikdy sa nepokúšajte sami opraviť pokazený výrobok.