

***Ankastre Ocak
Kullanma Kılavuzu***

OV 800 TSI

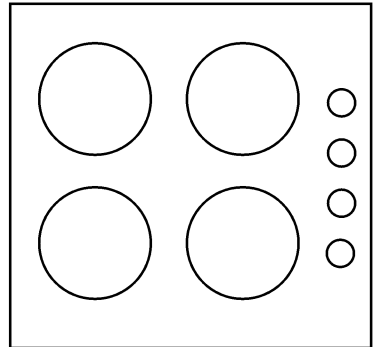

Lütfen önce bu kılavuzu okuyun!

Değerli Müşterimiz,

Arçelik ürününü tercih ettiğiniz için teşekkür ederiz. Yüksek kalite ve teknoloji ile üretilmiş olan ürününüzün size en iyi verimi sunmasını istiyoruz. Bunun için, bu kılavuzun tamamını ve verilen diğer belgeleri ürünü kullanmadan önce dikkatle okuyun ve bir başvuru kaynağı olarak saklayın. Ürünü başka birisine vererseniz, kullanma kılavuzunu da birlikte verin. Kullanma kılavuzunda belirtilen tüm bilgi ve uyarıları dikkate alarak talimatlara uyun.

Bu kullanma kılavuzunun başka modeller için de geçerli olabileceğini unutmayın. Modeller arasındaki farklar kılavuzda açık bir şekilde belirtilmiştir.

Semboller ve açıklamaları

Kullanma kılavuzunda şu semboller yer almaktadır:

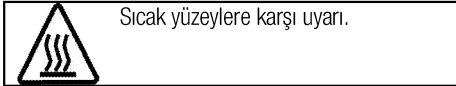
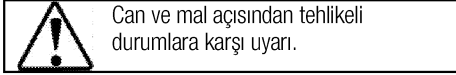
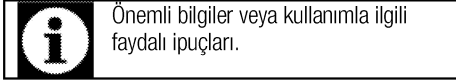

1 Önemli güvenlik ve çevre talimatları

Genel güvenlik.....	4
Elektrik güvenliği.....	4
Ürün güvenliği	5
Kullanım amacı.....	6
Çocuklar için güvenlik	6
AEEE Yönetmeliğine Uyum ve Atık ürünün elden çıkarılması	6
Ambalaj bilgisi	6

2 Ürününüz

Genel görünüm.....	7
Teknik özellikler	8

3 Kurulum

Kurulum için doğru yer	9
Kurulum ve bağlantılar	9
Gelecekteki taşıma işlemleri	11

4 Ön hazırlık

Enerji tasarrufu için yapılması gerekenler.....	12
İlk kullanım.....	12
İlk temizlik.....	12
İlk ısıtma	12

5 Ocağın kullanılması

Pişirme hakkında genel bilgiler	13
Ocakların kullanılması.....	13
Kontrol paneli.....	14

6 Bakım ve temizlik

Genel bilgiler.....	20
Ocağın temizlenmesi	20

7 Sorun giderme**8 Tüketici Hizmetleri**

1 Önemli güvenlik ve çevre talimatları

Bu bölümde, yaralanma ya da maddi hasar tehlikelerini önlemeye yardımcı olacak güvenlik talimatları yer almaktadır. Bu talimatlara uyulmaması halinde her türlü garanti geçersiz hale gelir.

Genel güvenlik

- Bu ürün, ürünün güvenli bir şekilde kullanımı ve tehlikeleri hakkında nezaret edildikleri veya eğitim verildikleri sürece 8 yaş ve üstü çocuklar ile fiziksel, duyuşsal veya zihinsel yetenekleri tam gelişmemiş veya tecrübe ve bilgi eksiğı bulunan insanlar tarafından kullanılabilir. Çocuklar cihaz ile oynamamalıdır. Temizleme ve kullanıcı bakım işlemleri kendilerine nezaret eden biri olmadığı sürece çocuklar tarafından gerçekleştirilmemelidir.
- Eğer ürün, bir başkasına kişisel veya ikinci el kullanım amacıyla verirse, kullanma kılavuzu, ürün etiketleri , diğer ilgili döküman ve parçaları ürünle birlikte verilmelidir.
- Kurulum ve tamir işlemlerini her zaman Yetkili Servise yaptırın. Yetkili olmayan kişiler tarafından yapılan işlemler nedeniyle doğabilecek zararlardan üretici firma sorumlu tutulamaz.

- Ürün bozursa veya gözle görülür bir hasarı varsa, ürünü çalıştırmayın.
- Her kullanımdan sonra ürünün kapalı olduğunu kontrol edin.

Elektrik güvenliğı

- Ürün arızalı ise yetkili servis tarafından onarılmadan çalıştırılmamalıdır! Elektrik çarpma tehlikesi vardır!
- Ürünü, "Teknik özellikler" tablosundaki değerlere uygun bir sigorta tarafından korunan topraklı bir prize/hatta bağlayın. Transformatörlü ya da transformatörsüz kullanımda, topraklama tesisatını ehliyetli bir elektrikçiye yaptırmayı ihmal etmeyin. Ürünün, yerel yönetmeliklere uygun topraklama yapılmadan kullanılması halinde ortaya çıkacak zararlardan firmamız sorumlu olmayacaktır.
- Ürünü, üzerine su püskürterek veya su dökerek kesinlikle yıkamayın! Elektrik çarpma tehlikesi vardır!
- Kurulum, bakım, temizlik ve tamir işlemleri sırasında ürünün fişini prizden çekin.
- Eğer bağlantı kablosu hasarlıysa tehlikeyi engellemek amacıyla üretici, satış sonrası servis veya benzer derecede yetkin, sertifikalı bir kişi (tercihen elektrik

teknisyeni) ya da ithalatçı firmanın tarif edeceği bir kişi tarafından kablo değiştirilmelidir.

- Ürün, şebeke bağlantısı tamamen kesilebilecek bir şekilde monte edilmelidir. Ayırma işlemi, inşaat yönetmelikleri uyarınca bir şalterle veya sabit elektrik tesisatına bağlanmış entegre bir sigortayla gerçekleştirilmelidir.
- Elektrikli cihazlar ve sistemler üzerinde yapılacak her türlü çalışma, yetkili ve ehliyetli kişiler tarafından gerçekleştirilmelidir.
- Herhangi bir hasar durumunda, ürünü kapatın ve elektrik bağlantısını kesin. Bunun için, evinizin sigortasını kapatın.
- Sigorta akımının ürün akımıyla uyumlu olduğundan emin olun.

Ürün güvenliği

- Ürün çalışırken açıktaki kısımları sıcak olacaktır. Ürüne ve ısıtıcı elemanlara dokunmayın. 8 yaşından küçük çocuklar, yakınlarında yetişkin biri olmaksızın ürüne yaklaştırılmamalıdır.
- İlaç alımı ve/veya alkol kullanımı gibi, muhakeme yeteneğinizi etkileyebilecek durumlarda ürünü kullanmayın.
- Yemeklerinizde alkol kullanırken dikkatli olun. Alkol, yüksek sıcaklıkta buharlaşır ve sıcak yüzeylerle temas ettiğinde alev

olarak yangın çıkmasına neden olabilir.

- Ürünün çalışırken kenarları sıcak olacağı için yakınına yanıcı maddeler koymayın.
- Tüm havalandırma kanallarının etrafını açık tutun.
- Elektrik çarpmasına yol açabileceğinden, ürünü buharlı temizleyicilerle temizlemeyin.
- Katı veya sıvı yağlı pişirmelerde ocak başından ayrılmak tehlikelidir ve yangına neden olabilir. Yangını ASLA su ile söndürmeye çalışmayın; ürünü elektrik bağlantısını kesin ve sonra alevleri bir kapak ya da yangın örtüsü (v.b) ile örtün.
- Yangın tehlikesi: Ocak üzerine saklamak amaçlı malzeme koymayın.
- Ocak yüzeyi çatlamışsa, elektrik çarpması riskini önlemek için ürünü elektrik bağlantısını kesin.
- Ocak gözü camının kırılması durumunda: Tüm gözleri ve elektrikli ısıtıcı ekipmanları derhal kapatın ve ürünü güç kaynağıyla bağlantısını kesin. Ürün yüzeyine dokunmayın. Ürünü kullanmayın.
- Bu ürün uzaktan kumanda veya harici bir saatle kullanıma uygun değildir.
- Ocak yüzeyi ve nemden kaynaklanan buhar basıncı, tencerenin kaymasına ya da

hoplamasına sebep olabilir. Bu nedenle tencere altının ve ocak yüzeyinin her zaman kuru olmasına dikkat edin.

- Yanlızca ürünün üreticisi tarafından tasarlanan ya da üretici tarafından belirlenmiş standartlarda üretilen ocak koruma muhafazası kullanın. Uygunsuz ocak koruma muhafazası kazalara neden olabilir.

Ürünün yanma güvenirligi için;

- Ark oluşturmaması için, ürün fişinin prize iyice sabitlendiğinden emin olun.
- Orijinal kablo dışında kesik veya hasarlı kablo veya ara kablo kullanmayın.
- Ürün fişinin takıldığı prizde sıvı veya nem olmamasına dikkat edin.

Kullanım amacı

- Bu ürün evde kullanılmak üzere tasarlanmıştır. Ticari amaçlarla kullanımına izin verilmemektedir.
- Bu ürün sadece pişirme amaçlı kullanılmalıdır. Odayı ısıtmak gibi farklı amaçlar için kullanılmamalıdır.
- Üretici, hatalı kullanım veya taşıma sırasında oluşan herhangi bir zarardan dolayı sorumluluk kabul etmez.
- Satın almış olduğunuz ürünün kullanım ömrü 10 yıldır. Bu, ürünün tanımlandığı şekilde çalışabilmesi için üreticinin gerekli yedek parçaları bulundurma süresidir.

Çocuklar için güvenlik

- Kullanımı sırasında, ürünün ulaşılabilen yüzeyleri sıcaktır. Çocukları üründen uzak tutun.
- Ambalaj malzemeleri çocuklar için tehlikelidir. Ambalaj malzemelerini çocukların ulaşamayacağı bir yerde saklayın.
- Elektrikli ürünler, çocuklar için tehlikelidir. Ürün çalışırken çocukları üründen uzak tutun ve ürünle oynamalarına izin vermeyin.
- Ürünün üzerine çocukların ulaşabilecekleri nesnelere koymayın.

AEEE Yönetmeliğine Uyum ve Atık ürünün elden çıkarılması

- Bu ürün, T.C. Çevre ve Şehircilik Bakanlığı tarafından yayımlanan "Atık Elektrikli ve Elektronik Eşyaların Kontrolü Yönetmeliği"nde belirtilen zararlı ve yasaklı maddeleri içermez. AEEE Yönetmeliğine uygundur.



- Bu ürün, geri dönüşümlü ve tekrar kullanılabilir nitelikteki yüksek kaliteli parça ve malzemelerden üretilmiştir. Bu nedenle, ürünü, hizmet ömrünün sonunda evsel veya diğer atıklarla birlikte atmayın. Elektrikli ve elektronik cihazların geri dönüşümü için bir toplama noktasına götürün. Bu toplama noktalarını bölgenizdeki yerel yönetime sorun. Kullanılmış ürünleri geri kazanıma vererek çevrenin ve doğal kaynakların korunmasına yardımcı olun. Ürünü atmadan önce çocukların güvenliği için elektrik fişini kesin ve yüklemeye kapağının kilit mekanizmasını çalışmaz duruma getirin.

Ambalaj bilgisi

- Ürünün ambalajı, Ulusal Mevzuatımız gereği geri dönüştürülebilir malzemelerden üretilmiştir. Ambalaj atığını evsel veya diğer atıklarla birlikte atmayın, yerel otoritenin belirttiği ambalaj toplama noktalarına atın.

2 Ürününüz

Genel görünüm

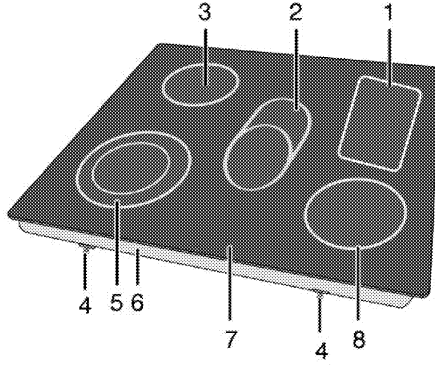

- | | | | |
|---|---------------------------------------|---|------------------------------|
| 1 | Sıcak tutma gözü | 5 | Camsı seramik dual ocak gözü |
| 2 | Camsı seramik geniş yüzeyli ocak gözü | 6 | Alt muhafaza |
| 3 | Camsı seramik ocak gözü | 7 | Bek tablası |
| 4 | Montaj kelepçesi | 8 | Camsı seramik ocak gözü |

Teknik özellikler

Voltaj/frekans	220-240 V~ 50 Hz
Toplam elektrik gücü	6800 W
Kullanılacak sigorta	min. 32 A
Kablo tipi/kesiti	min.H05RR-F 3 x 2,5 mm ²
Dış boyutlar (yükseklik/genişlik/derinlik)	55 mm/770 mm/510 mm
Kurulum boyutları (genişlik/derinlik)	750 mm/490 mm
Ocak gözleri	
Sağ arka	Sıcak tutma gözü
Boyut	170/260 mm
Güç	80/110 W
Orta	Camsı seramik geniş yüzeyli ocak gözü
Boyut	140/250 mm
Güç	1100/2000 W
Sol arka	Camsı seramik ocak gözü
Boyut	140 mm
Güç	1200 W
Sol ön	Camsı seramik dual ocak gözü
Boyut	210/120 mm
Güç	2000/600 W
Sağ ön	Camsı seramik ocak gözü
Boyut	160 mm
Güç	1500 W



Ürün kalitesini artırmak için önceden haber verilmeksizin teknik özelliklerde değişiklik yapılabilir.



Kılavuzda yer alan şekiller şematik olup ürününüzle bire bir uyum içinde olmayabilir.



Ürünün üzerinde bulunan işaretlemelerde veya ürünle birlikte verilen diğer basılı dokümanlarda beyan edilen değerler, ilgili standartlara göre laboratuvar ortamında elde edilen değerlerdir. Bu değerler, ürünün kullanım ve ortam şartlarına göre değişebilir.

3 Kurulum

Ürünün kurulumu için size en yakın Yetkili Servise başvurun. Ürünü kullanıma hazır duruma getirmek için Yetkili Servisi çağırmadan önce, elektrik ve/veya gaz tesisatının uygun olduğundan emin olun. Değilse ehliyetli bir elektrikçi ve tesisatçı çağırarak gerekli düzenlemeleri yaptırın. Yetkili olmayan kişiler tarafından yapılan işlemler nedeniyle doğabilecek zararlardan üretici firma sorumlu tutulamaz ve ürünün garantisi geçersiz olur.

i Ürünün yerleştirileceği yerin ve ayrıca elektrik tesisatının hazırlanması müşteriye aittir.

UYARI:
Ürünün kurulumunda, elektrik ve/veya gazla ilgili yerel standartlarda belirtilen kurallara uyulmalıdır.

UYARI:
Ürünü kurmadan önce üzerinde herhangi bir hasar olup olmadığını kontrol edin. Ürün hasarlıysa kurulumunu yaptırmayın. Hasarlı ürünler güvenliğinizi için tehlike oluşturur.

Kurulum için doğru yer

Ürün, piyasadan temin edilen mutfak tezgahlarına monte edilebilecek şekilde tasarlanmıştır. Ürünle mutfak duvarları ve mobilyası arasında güvenli bir mesafe bırakılmalıdır. Uygun boşluklar için şekle bakın, (değerler mm cinsindedir).

- Ürün, herhangi bir kabine konulmaksızın, her iki yan duvarında da, herhangi bir destek bulunmaksızın kullanıma uygundur. Ocak yüzeyi üzerinde 750 mm mesafe bırakılmalıdır.
- (*) Cihazınızın üzerine davlumbaz/aspirator kurulacak ise, montaj yüksekliği için davlumbaz/aspirator üreticisinin tavsiyesine uyunuz (Min 65cm).
- Ambalaj malzemelerini ve taşıma kilitlerini çıkarın.
- Kullanılan yüzeyler, sentetik laminatlar ve yapıştırıcılar ısıya dayanıklı olmalıdır (minimum 100°C).
- Tezgah yatay olarak düz olmalı ve sabitlenmelidir.
- Ocağın tezgahın üzerinde yerleştirileceği boşluk, ocak kurulum boyutlarına göre kesilmelidir.

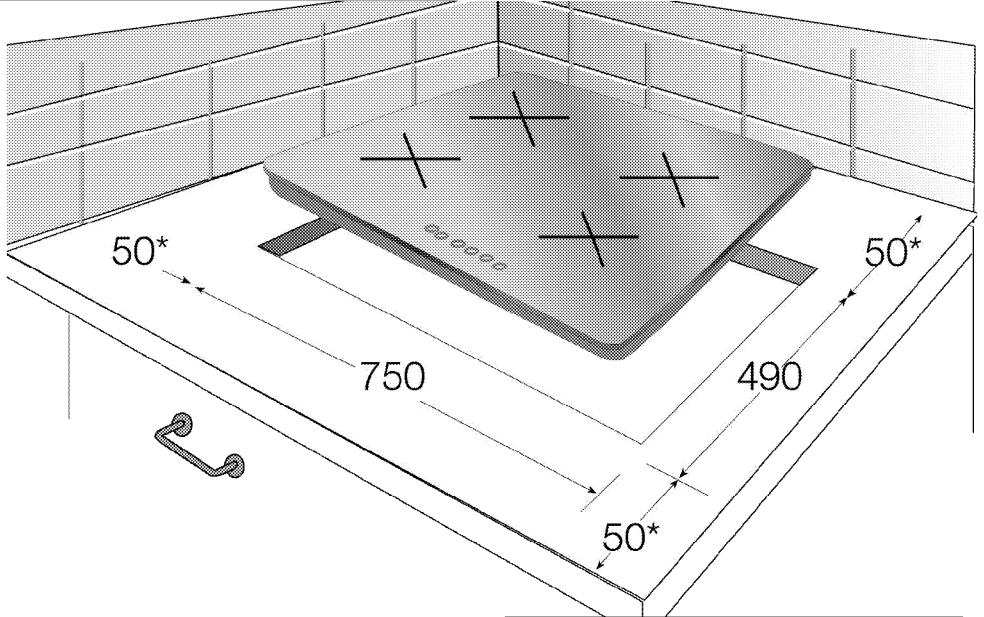

* min.

Kurulum ve bağlantılar

- Ürünün kurulumunda, elektrik veya gaz ile ilgili yerel standartlarda belirtilen kurallara uyulmalıdır.

i Ocağı keskin köşeli ve kenarlı yerlere koymayın.
Camlı seramik yüzeyin kırılma riski vardır!

Elektrik bağlantısı

Ürünü, "Teknik özellikler" tablosundaki değerlere uygun bir sigorta tarafından korunan topraklı bir prize/hatta bağlayın. Transformatörlü ya da transformatörsüz kullanımda, topraklama tesisatını ehliyetli bir elektrikçiye yaptırmayı ihmal etmeyin. Ürünün, yerel yönetmeliklere uygun topraklama yapılmadan kullanılması halinde ortaya çıkacak zararlardan firmamız sorumlu olmayacaktır.

UYARI:

Ürünün şebeke elektriğine bağlantısı yalnızca yetkili ve ehliyetli bir kişi tarafından yapılabilir ve ürünün garantisi yalnızca doğru kurulumdan sonra başlar.

Yetkili olmayan kişiler tarafından yapılan işlemler nedeniyle doğabilecek zararlardan üretici firma sorumlu tutulamaz.

UYARI:

Elektrik kablosu ezilmemeli, katlanmamalı, sıkıştırılmamalı veya ürünün sıcak parçalarına temas etmemelidir.

Eğer elektrik kablosu hasarlırsa, ehliyetli bir elektrikçi tarafından değiştirilmelidir.

- Bağlantı ulusal yönetmeliklerle uyumlu olmalıdır.
- Şebeke besleme verileri, ürünün tip etiketinde belirtilen verilerle aynı olmalıdır. Tip etiketi, ürünün arka muhafazasındadır.
- Ürünün bağlantı kablosu "Teknik özellikler" bölümünde belirtilen değerlerle uyumlu olmalıdır.

UYARI:

Elektrik tesisatı üzerinde herhangi bir çalışmaya başlamadan önce ürünün elektrik bağlantısını kesin.

Elektrik çarpması tehlikesi vardır.

Elektrik kablosunun bağlanması

1. Şebeke beslemesinde tüm kutupların ayrılması mümkün değilse, en az 3 mm kontak mesafesine sahip bir ayırma ünitesi (sigorta, hat emniyet şalteri, kontaktör) bağlanmalı ve bu ayırma ünitesinin tüm kutupları IEE yönergelerine göre ürüne bitişik olmalıdır (üzerinde olmamalıdır). Bu talimata uyulmaması, çalışmayla ilgili sorunlara ve ürün garantisinin geçersiz hale gelmesine neden olabilir.

Artık akım devre kesicisi ile ilave koruma sağlanması tavsiye edilir.

Ürününüzle birlikte bir kablo verilmişse:

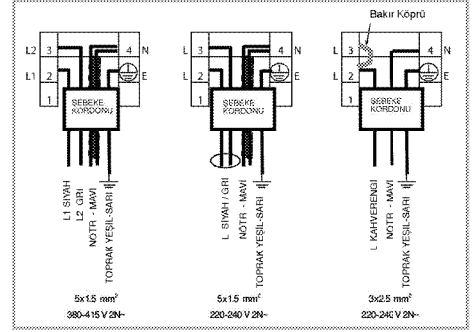

2. **Tek fazlı bağlantı için**, kabloları aşağıda belirtildiği gibi bağlayın:
 - Kahverengi/Siyah kablo = L (Faz)
 - Mavi/Gri kablo = N (Nötr)
 - Yeşil/sarı kablo = (E) \equiv (Topraklama)

» veya

 - Gri/Siyah kablo = L (Faz)
 - Mavi/Kahverengi kablo = N (Nötr)
 - Yeşil/sarı kablo = (E) \equiv (Topraklama)
3. **İki fazlı bağlantı için**, kabloları aşağıda belirtildiği gibi bağlayın:
 - Kahverengi kablo = L1 (Faz 1)
 - Siyah kablo = L2 (Faz 2)
 - Mavi/Gri kablo = N (Nötr)
 - Yeşil/sarı kablo = (E) \equiv (Topraklama)

» veya

 - Siyah kablo = L1 (Faz 1)
 - Gri kablo = L2 (Faz 2)
 - Mavi/Kahverengi kablo = N (Nötr)
 - Yeşil/sarı kablo = (E) \equiv (Topraklama)

Ürünün yerine monte edilmesi

1. Ocağı ters çevirerek düz bir zemine koyun.
2. Ambalajla birlikte verilen sızdırmazlık contası, ocağın montajı sırasında şekilde gösterildiği gibi ocağın çevresine alt muhafaza bükümüne yapıştırılmalıdır.



3. Ocağı tekrar çevirerek tezgaha hizalayın ve yerleştirin.
4. Ocağı, montaj kelepçelerini kullanarak alt muhafazadaki deliklerden bağlayıp sabitleyin.

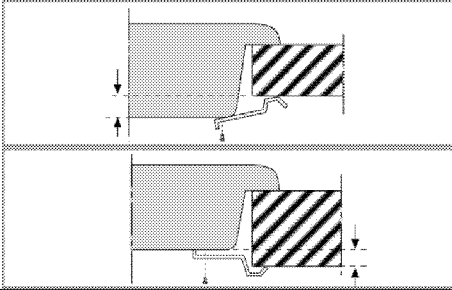

i Ocağı bir dolabın üzerine monte ederken, yukarıdaki şekilde gösterildiği gibi dolapla ocak arasını ayırmak için bir raf monte edilmelidir. Bir ankastre fırının üzerine monte ediliyorsa buna gerek yoktur.

Örneğin, bir çekmecenin üzerine monte edilmesi nedeniyle ürünün alt tarafına dokunulabiliyorsa, bu kısmın ahşap bir levha ile kaplanması gerekir.

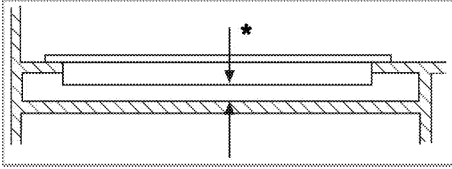

* min. 15 mm

Arka görünüş (bağlantı delikleri)

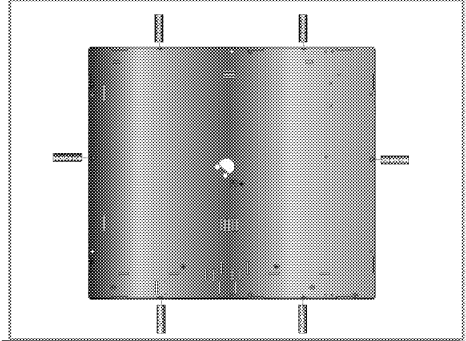

UYARI:

Farklı deliklere bağlantı yapılması, gaz ve elektrik sistemine zarar verebileceğinden güvenlik açısından sakıncalıdır.



UYARI:

Ocak içerisinde gazlı ve elektrikli komponentler bulunmaktadır. Bu nedenle ocak, sadece kılavuzda gösterilen bağlantı deliklerinden, sadece ürünle birlikte verilen bağlantı elemanı ve vida kullanarak kılavuzda gösterilen şekilde tezgaha sabitlenmelidir. Aksi durum can ve mal güvenliği açısından tehliktir.

Son kontrol

1. Elektrik kablosunu prize takın ve cihazın sigortasını açın.
2. Fonksiyonları kontrol edin.

Gelecekteki taşıma işlemleri

- Ürünün orijinal kutusunu saklayın ve ürünü bu kutunun içinde taşıyın. Kutu üzerindeki talimatlara uyun. Orijinal karton yoksa, ürünü balon kabarcıklı ambalaj malzemesiyle veya kalın bir mukavvayla sarın ve sıkıca bantlayın.



Taşıma sırasında meydana gelmiş olabilecek her türlü hasara karşı ürünün genel görüntüsünü kontrol edin.

4 Ön hazırlık

Enerji tasarrufu için yapılması gerekenler

Aşağıdaki bilgiler, ürününüzü, ekolojik bir şekilde ve enerji tasarrufu sağlayarak kullanmanıza yardımcı olacaktır:

- Dondurulmuş yiyecekleri pişirmeden önce çözdürün.
- Pişirme için kapaklı tencere/tavaları kullanın. Kapak yoksa, enerji tüketimi dört kat artabilir.
- Kullanılan tencere tabanının büyüklüğüne uygun olan ocak gözünü tercih edin. Daima yemekleriniz için doğru boyda tencere seçin. Büyük kaplar için gereğinden fazla enerjiye ihtiyaç vardır.
- Elektrikli ocakta pişirme yapılırken düz tabanlı tencereler kullanmaya özen gösterin. Kalın tabanlı kaplar daha iyi ısı iletkenliği sağlar. 1/3'e kadar elektrik tasarrufu sağlayabilirsiniz.
- Kap ve tencereler elektrikli ocak gözleriyle uyumlu olmalıdır. Kap veya tencerenin tabanı elektrikli ocak gözünden küçük olmamalıdır.
- Ocak gözlerini ve tencere tabanlarını temiz tutun. Kir, seramik ocak gözü ile tencere tabanı arasındaki ısı aktarımını azaltır.
- Uzun süreli pişirmelerde ocak gözünü pişirme bitiş saatinden 5 ila 10 dakika önce kapatın. Artık ısıyı kullanarak %20'ye kadar elektrik tasarrufu sağlayabilirsiniz.

İlk kullanım İlk temizlik



Bazı deterjanlar veya temizleme maddeleri yüzeye zarar verebilir. Temizlik sırasında aşındırıcı deterjanları, temizleme tozları, temizleme kremleri ya da keskin nesnelere kullanmayın.

1. Tüm ambalaj malzemelerini çıkarın.
2. Ürünün yüzeylerini ıslak bez veya süngerle silin ve bir bezle kurulayın.

İlk ısıtma



İlk kullanım sırasında, birkaç saat için duman ve koku gelebilir. Bu normal bir durumdur ve giderilmesi için iyi bir havalandırma sağlamanız yeterlidir. Oluşan duman ve kokuyu doğrudan solumaktan kaçının.

5 Ocağın kullanılması

Pişirme hakkında genel bilgiler



Tavaya asla üçte birinden fazla yağ doldurmayın. Yağları kızdırırken başından ayrılmayın. Aşırı kızgın yağlar yangın tehlikesi taşımaktadır. **Olası bir yangını asla suyla söndürmeyi denemeyin!** Yağ alev aldığı anda, bir yangın battaniyesi ya da ıslak bir bezle örtün. Güvenli olması halinde ocağı kapatın ve itfaiyeyi arayın.

- Yiyecekleri kızartmadan önce mutlaka iyice kurutun ve kızgın yağın içine yavaşça koyun. Donmuş yiyecekleri kızartmadan önce çözümlerini sağlayın.
- Yağ kızdırırken kullandığınız kabın kapağını açık tutun.
- Tencere ve tavaları, saplarının ısınmaması için sapları ocakların üzerine gelmeyecek şekilde yerleştirin. Ocak üzerinde, dengesi ve kolay devrilebilen kaplar kullanmayın.
- Açık ocak gözlerine, kap ve tencereleri boş halde koymayın. Zarar görebilirler.
- Kap ve tencere olmadan ocak gözlerini çalıştırırsanız ürüne zarar vermiş olursunuz. Her kullanımınızdan sonra ocak gözlerini kapatın.
- Sıcak olabileceği için, alüminyum ve plastik kapları ürünün üzerine koymayın. Yüzey üzerinde erimiş bu tür maddeleri vakit geçirmeden temizleyin. Bu kaplar yiyecek saklanmak için de kullanılmamalıdır.
- Sadece düz tabanlı tencere veya kaplar kullanın.
- Tencere veya tavalara uygun miktarda yiyecek koyun. Bu sayede yemeklerin taşmasını önleyerek gereksiz yere temizlik yapmak durumunda kalmazsınız. Tencere veya tava kapaklarını ocak gözlerinin üzerine koymayın. Tencereleri, ocak gözlerini ortalayacak şekilde yerleştirin. Tencereyi başka bir ocak gözüne koymak istediğinizde, kaydırmak yerine kaldırarak istediğiniz ocak gözünün üzerine koyun.

Camsı seramik yüzeyli ocaklarla ilgili ipuçları

- Camsı seramik yüzey (Vitroselamik) ısı geçirmezdir ve büyük sıcaklık farklılıklarından etkilenmez.

- Camsı seramik yüzeyi, üzerine birşey koyabileceğiniz ya da üzerinde kesme yapacağınız bir yüzey olarak kullanmayın.
- Sadece işlenmiş tabanlı tencereleri ya da tavaları kullanın. Keskin kenarlar yüzey üzerinde çizikler oluşturur.
- Alüminyum kaplar ve tencereler kullanmayın. Alüminyum ocak yüzeyini bozar.

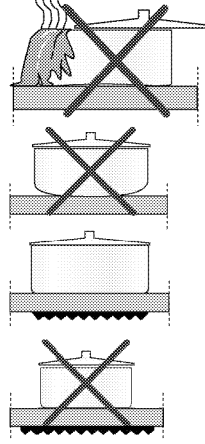

Sıçramalar ocak yüzeyine hasar verebilir ve yangına neden olabilir.

İçbükey ya da dışbükey tabanlı kapları kullanmayın.

Sadece düzgün tabanlı tencereleri ya da tavaları kullanın. Bunlar daha kolay ısı transferi sağlar. Tencere çapı çok küçükse, enerji israf edilmiş olur.

Ocakların kullanılması

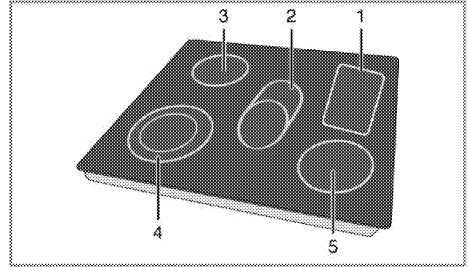

- 1 Sıcak tutma gözü 17-18/26-28cm
- 2 Camsı seramik geniş yüzeyli ocak gözü 14-16/25-27cm
- 3 Camsı seramik ocak gözü 14cm
- 4 Camsı seramik dual ocak gözü 21-23/12-14cm
- 5 Camsı seramik ocak gözü 16-18cm çapındaki tencereler için uygundur.



UYARI:

Ocağın üzerine herhangi bir nesnenin düşmesine izin vermeyin. Tuzluk gibi küçük nesnelere bile ocağa zarar verebilir. Çatlamış ocakları kullanmayın. Bu çatlaklardan içeriye su sızarak kısa devreye neden olabilir. Yüzeyin herhangi bir şekilde hasar görmüş olması halinde (örneğin gözle görülür çatlaklar), elektrik çarpması riskini azaltmak için ürünü derhal kapatın.



Hızlı ısınan seramik ocaklar, açıldığında parlak bir ışık verir. Parlak ışığa direkt bakmayın.

Kontrol paneli

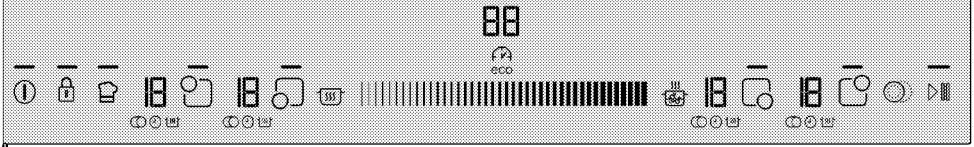

Özellikler



Ayar alanı (Sıcaklık seviyesi ve süre ayarı için)

— İlgili tuşun çalıştığını gösteren ışık



Açma / Kapama tuşu



Tuş Kilidi tuşu



Çok Bölmeli Ocak Gözü Seçme tuşu



Zamanlayıcı Etkinleştirme/Devreden Çıkarma tuşu



Hızlı Isıtma tuşu / Yüksek güç ayarı (Booster) tuşu



Durdurma tuşu



Hafıza tuşu



Sol Ön Ocak Gözü Seçme tuşu



Sol Arka Ocak Gözü Seçme tuşu



Sağ Arka Ocak Gözü Seçme tuşu



Sağ Ön Ocak Gözü Seçme tuşu



Grafikler ve şekiller yalnızca açıklama amaçlıdır. Gerçek görüntü veya fonksiyonlar ocağınızın modeline göre farklı olabilir.

Ocak gözü ekranı

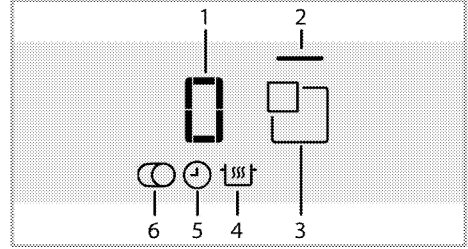

- 1 Sıcaklık göstergesi (sıcaklık ayarı 0 ... 19)
 - 2 Ocak gözü ışığı
 - 3 Ocak Gözü Seçme tuşu
 - 4 Sıcak Tutma Fonksiyonu simgesi (*)
 - 5 Zamanlayıcı simgesi
 - 6 Çoklu Ocak Gözünün simgesi (*)
- * Modele göre değişmektedir.



Bu ürün, dokunmatik kontrol paneli ile kumanda edilir. Dokunmatik kontrol panelinde yaptığınız her işlem sesli bir sinyal ile onaylanır.



Kontrol panelini daima temiz ve kuru tutun. Yüzeyin nemli ve kirli olması fonksiyonları çalıştırmada soruna yol açabilir.

Ocağın açılması

1. Kontrol panelindeki "ⓘ" tuşuna dokunun. "ⓘ" tuşunun ışığı yanar. Ocak kullanıma hazırdır.



20 saniye içerisinde herhangi bir işlem yapılmazsa, ocak otomatik olarak Standby moduna döner.

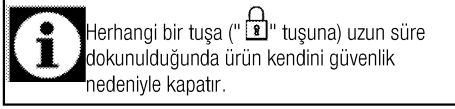

Herhangi bir tuşa ("🔒" tuşuna) uzun süre dokunulduğunda ürün kendini güvenlik nedeniyle kapatır.

Ocağın kapanması

1. Kontrol panelindeki "⌚" tuşuna dokununuz. Ocak kapanır ve Standby moduna döner.

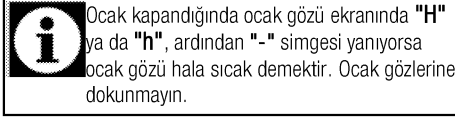

Ocak kapandığında ocak gözü ekranında "H" ya da "h", ardından "-." simgesi yanıyorsa ocak gözü hala sıcak demektir. Ocak gözlerine dokunmayın.

Artık ısı göstergesi

Ocak gözü ekranında "H" ardından "-." simgesi yanıyorsa ocak hala sıcak demektir ve az miktarda yemeği sıcak tutmak amacıyla kullanılabilir. Simge, belli bir süre sonra daha az sıcak anlamına gelen "h" ve "-." simgesine dönüşür.

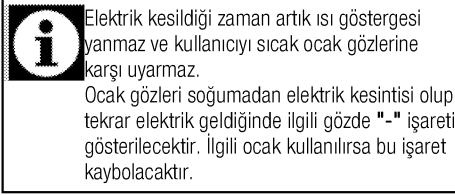

Elektrik kesildiği zaman artık ısı göstergesi yanmaz ve kullanıcıyı sıcak ocak gözlerine karşı uyarır. Ocak gözleri soğumadan elektrik kesintisi olup tekrar elektrik geldiğinde ilgili gözde "-." işareti gösterilecektir. İlgili ocak kullanılırsa bu işaret kaybolacaktır.

Ocak gözlerinin açılması (pişirme bölümü)

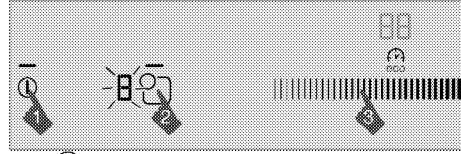

1. "⌚" tuşuna dokunarak ocağı açın.
2. Açmak istediğiniz ocak gözünün seçim tuşuna dokununuz.

Ocak gözü ekranında "0" simgesi görünür ve ilgili ocağın ışığı yanar.

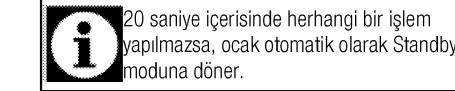

20 saniye içerisinde herhangi bir işlem yapılmazsa, ocak otomatik olarak Standby moduna döner.

Sıcaklık seviyesinin ayarlanması

Ayar alanına dokunarak ya da parmağınızı alanın üzerinde kaydırarak sıcaklık düzeyini "0" ile "19" arasında ayarlayın.

Ocak gözlerinin kapatılması:

Seçili bir ocak gözü 3 farklı şekilde kapatılabilir:

1. **Sıcaklığı "0" seviyesine düşürerek**
Ocak gözünü, sıcaklık ayarını "0" seviyesine düşürerek kapayabilirsiniz.
2. **İstenen ocak gözü için zamanlayıcıyla kapama fonksiyonunu kullanarak**

Süre dolunca, zamanlayıcı, kendisine bağlı ocak gözünü kapatır. Tüm ekranlar "0" veya "00" değerini gösterir. Ocak gösterge ekranındaki "⌚" simgesi söner.

Süre dolduğu zaman sesli alarm çalacaktır. Sesli alarmı susturmak için kontrol panelindeki herhangi bir tuşa dokununuz.

3. **İlgili ocak gözü simgesine yaklaşık 3 saniye dokunarak**

Kapamak istediğiniz ocak gözünün simgesine yaklaşık 3 saniye dokununuz.

Yüksek güç ayarı (BOOSTER)

Hızlı ısıtma yapabilmek için yüksek güç kademesini kullanabilirsiniz. Ancak bu konumda çok uzun süre pişirme yapmanız önerilmez. Yüksek güç ayarı her ocak gözünde olmayabilir.

Yüksek güç ayarının (BOOSTER) doğrudan seçilmesi:

1. "⌚" tuşuna dokunarak ocağı açın.
2. Ocak Gözü Seçme tuşlarına dokunarak istediğiniz ocak gözünü seçin.
3. "🔥" tuşuna dokununuz.

Seçilen ocak gözü en yüksek güçte çalışır ve ocak gözü ekranında sırayla 3 adet ışık yanıp söner. Yüksek güç ayarı süresi sone erince ocak gözü kapanır.

Yüksek güç ayarının (BOOSTER) ocak gözü aktifken seçilmesi:

1. Ocak açıkken ve ilgili ocak gözü belli bir seviyede en az 20 saniye çalışmışken "🔥" tuşuna dokununuz.

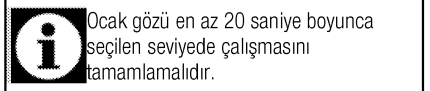

Ocak gözü en az 20 saniye boyunca seçilen seviyede çalışmasını tamamlamalıdır.

2. Seçilen ocak gözü en yüksek güçte çalışır ve ocak gözü ekranında sırayla 3 adet ışık yanıp söner. Yüksek güç ayarı süresi sona erince, ocak gözü ayarlanan sıcaklık seviyesine geçer ve ekranda yalnızca seçtiğiniz sıcaklık değeri gösterilir.

Yüksek güç ayarının (BOOSTER) zamanından önce kapatılması:

"🔥" tuşuna dokunarak yüksek güç ayarını istediğiniz zaman kapatabilirsiniz.

Hızlı Isıtma

Hızlı Isıtma, pişirmeyi kolaylaştıran bir fonksiyondur. Tüm ocak gözleri Hızlı Isıtma fonksiyonu ile donatılmıştır. Hızlı Isıtma fonksiyonu önce sıcaklık seviyesi ayarlanarak çalıştırılabilir.



Hızlı Isıtma fonksiyonu ocak açıldıktan sonra ilk 20 saniye içerisinde yapılabilir.

Hızlı Isıtma fonksiyonunun seçilmesi:

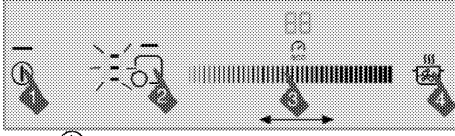

1. "1" tuşuna dokunarak ocağı açın.
2. Ocak Gözü Seçme tuşlarına dokunarak istediğiniz ocak gözünü seçin
3. Ayar alanına dokunarak ya da parmağınızı alanın üzerinde kaydırarak istediğiniz sıcaklık seviyesini ayarlayın.
4. "Hızlı Isıtma" tuşuna dokunun.
Seçmiş olduğunuz ocak gözü belirli bir süre en yüksek güçte çalışır. Ocak gözü ekranında sırayla 3 adet ışık ve ayarlanan sıcaklık değeri gösterilir.
5. Hızlı ısıtma süresi sona erince, ocak gözü ayarlanan sıcaklık seviyesine geçer ve ekranda yalnızca seçtiğiniz sıcaklık değeri gösterilir.

Tablo: Hızlı Isıtma Çalışma Süreleri

Sıcaklık seviyesi	Çalışma süresi sınırlaması -saniye
0	0
1	10
2	10
3	20
4	30
5	40
6	47
7	56
8	65
9	75
10	85
11	85
12	25
13	25
14	35
15	35
16	45
17	45
18	10
19	10

Hızlı Isıtma fonksiyonunun kapatılması:

"Hızlı Isıtma" tuşuna dokunarak Hızlı Isıtma fonksiyonunu istediğiniz zaman kapayabilirsiniz.



Hızlı Isıtma fonksiyonu sıcaklık seviyesi seçilerek çalıştırılmışsa, "Hızlı Isıtma" tuşuna basıldığında ocak gözü ayarlanan sıcaklık seviyesinde çalışmaya devam eder.

Çok bölmeli ocak gözlerinin açılması

1. "1" tuşuna dokunarak ocağı açın.
 2. Ocak gözü seçme tuşlarına dokunarak çok bölmeli ocak gözünü seçin.
 3. Ayar alanına dokunarak ya da parmağınızı alanın üzerinde kaydırarak istediğiniz sıcaklık seviyesini ayarlayın.
 4. Ocak gözünün çoklu bölümünü etkinleştirmek için, kontrol panelindeki "Çok Bölmeli" tuşuna dokunun.
- İlgili ocak gözünün ekranında "Çok Bölmeli" simgesi yanar.



Çoklu bölme yalnızca ocak gözünün ana bölümünde "1" ile "19" arasında bir sıcaklık seviyesi ayarlanmışsa devreye girer.

Çok bölmeli ocak gözlerinin kapatılması

1. Ocak gözünün çoklu bölümünü kapatmak için, kontrol panelindeki "Çok Bölmeli" tuşuna dokunun.
- İlgili ocak gözünün ekranında "Çok Bölmeli" simgesi söner ve ocak gözünün çoklu bölümü kapanır. İlgili ocak gözünün ana bölümü ayarlanan sıcaklıkta çalışmaya devam eder.

Temizleme kilidi

Temizleme kilidi, ocak açık konumdayken 20 saniye süreyle kontrol panelindeki tüm tuşların çalışmasını engelleyerek, kullanıcının kısa süreli temizleme yapmasına imkan verir. Bu süre boyunca ürün enerji çekmez.

Temizleme kilidinin etkinleştirilmesi

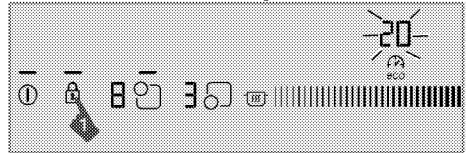



1. Ocak açık konumdayken "Kilidi Aç" tuşunu **tek sinyal sesi** gelinceye kadar basılı tutun.

Tuş kilidi ışığı yanar ve ocak saat ekranında 20'den geriye doğru sayım başlar. Bu süre boyunca panel üzerindeki "1" tuşu hariç hiçbir tuş çalışmaz.

Temizleme kilidinin devre dışı bırakılması

Temizleme kilidini devre dışı bırakmak için herhangi bir tuşa basmanıza gerek yoktur. 20 saniye sonra ocak

tek sinyal sesi verir, tuş kilidi ışığı söner ve temizleme kilidi otomatik olarak devre dışı kalır.

 Temizleme kilidini erken kapamak isterseniz, "  " tuşunu, aralıklarla **iki sinyal sesi** gelinceye kadar basılı tutun.



Çocuk Kilidi

Ocak Standby modundayken çocukların ocak gözlerini açmasını önlemek için, ocağı çocuk kilidi ile korumaya alabilirsiniz. Çocuk kilidini yalnızca Standby modunda etkinleştirebilir ve devreden çıkarabilirsiniz.

Çocuk kilidinin etkinleştirilmesi

1. Ocak standby modundayken "  " tuşunu **iki sinyal sesi** gelinceye kadar basılı tutun.

Çocuk kilidi fonksiyonu devreye girer ve "  " tuşunun ışığı yanar.

 Çocuk kilidi fonksiyonu etkinken herhangi bir tuşa basılırsa "  " tuşunun ışığı yanıp söner.

Çocuk kilidinin devreden çıkarılması

1. Çocuk kilidi etkinken "  " tuşunu **tek sinyal sesi** gelinceye kadar basılı tutun.

» Çocuk Kilidi fonksiyonu devreden çıkar ve "  " tuşunun ışığı söner.

Tuş Kilidi



Ocak çalışır durumdayken yanlışlıkla fonksiyonlarının değiştirilmesini önlemek için tuş kilidini etkinleştirebilirsiniz.

Tuş kilidinin etkinleştirilmesi

1. Kontrol paneli kilitlemek için "  " tuşuna uzun bir süre dokununuz.

Önce tek sinyal sesi gelecektir. Bu durumda ocağınız **temizleme kilidine** geçmiş durumdadır. **Ardından, arka arkaya iki sinyal sesi gelinceye kadar parmağınızı kaldırmadan dokunmaya devam edin.**

"  " tuşunun ışığı yanıp söner ve tüm ocak gözleri kilitletir.

 Tuş Kilidini yalnızca çalışma modunda etkinleştirebilirsiniz. Tuş kilidi etkinken yalnızca "  " tuşu çalışır. Herhangi bir başka tuşa dokunduğunuzda, "  " tuşunun ışığı yanıp söner tuş kilidinin etkin olduğunu gösterir. Tuşlar kilitliken ocağı kaparsanız, ocağı yeniden açabilmek için tuş kilidinin devreden çıkarılması gerekir.

Tuş kilidinin devreden çıkarılması

1. "  " tuşunu 2 saniye basılı tutun.



İşlem sesli bir sinyalle onaylanır. "  " tuşunun ışığı söner ve kontrol panelinin kilidi açılır.

Ekonomik zamanlayıcı fonksiyonu

Bu fonksiyon sizin için pişirmeyi kolaylaştırır. Pişirme sürecinde devamlı ocağın başında durmak zorunda kalmazsınız. Ocak gözü seçtiğiniz süre sonunda otomatik olarak kapanır.



Bu fonksiyonu kullanarak yapacağınız pişirmelerde, ocağınız pişirme süresinin son kısımlarında otomatik güç ayarı yapar ve atıl ısıyı kullanarak enerji tasarrufu yapmanızı sağlar.





Zamanlayıcının etkinleştirilmesi

1. "  " tuşuna dokunarak ocağı açın.
2. Ocak Gözü Seçme tuşlarına dokunarak istediğiniz ocak gözünü seçin.
3. Ayar alanına dokunarak ya da parmağınızı alanın üzerinde kaydırarak istediğiniz sıcaklık seviyesini ayarlayın.
4. "  " tuşuna dokunarak zamanlayıcıyı etkinleştirin.

Zamanlayıcı ekranında "00" yanar ve ocak gözü ekranında "  " simgesi yanıp sönmeye başlar.

5. Ayar alanına dokunarak ya da parmağınızı alanın üzerinde kaydırarak istediğiniz süreyi ayarlayın.

"  " simgesi ocak gözü ekranında belirli bir süre yanıp söndükten sonra devamlı yanar. "  " simgesi devamlı yanmaya başlaması fonksiyonun etkinleştirildiğini gösterir.

	Zamanlayıcı sadece çalışmakta olan ocak gözleri için ayarlanabilir.
	Zamanlayıcısını ayarlamak istediğiniz diğer ocak gözleri için de yukarıdaki işlemleri tekrarlayın.
	Ocak gözü ve ocak gözünün sıcaklık değeri seçilmeden, zamanlayıcı ayarlanmaz.
	Zamanlayıcı etkinken, hangi ocak gözü seçili ise zamanlayıcı ekranında o ocak gözü için ayarlanmış süre görünür.

Zamanlayıcıların kapatılması

Ayarlanan süre dolduğu anda ocak otomatik olarak kapanır ve sesli uyarı verir. Sesli uyarıyı kapatmak için herhangi bir tuşa basın.

Zamanlayıcıların erken kapatılması

Zamanlayıcı erken kapatıldığı takdirde, ocak, kapatılıncaya kadar ayarlanmış sıcaklıkta çalışmaya devam eder.

Zamanlayıcı iki farklı şekilde erken kapatılabilir:

1-Zamanlayıcı değerini "00" seviyesine düşürerek kapatma:

1. Kapatmak istediğiniz ocak gözünü seçin.
2. "00" tuşuna dokunarak ilgili ocağın zamanlayıcısını seçin.
3. Zamanlayıcı ekranında "00" görününceye kadar ayar alanına dokunarak ya da parmağınızı alan üzerinde kaydırarak değeri azaltın.

Ocak gözü ekranında "00" simgesi belirli bir süre yanıp söndükten sonra **tamamen** söner ve zamanlayıcı iptal olur.

2-Zamanlayıcı tuşuna yaklaşık 3 sn dokunarak kapatma:

1. Kapatmak istediğiniz ocak gözünü seçin.
2. "00" tuşuna dokunarak ilgili ocağın zamanlayıcısını seçin.
3. "00" tuşunu yaklaşık 3 sn basılı tutun.

Ocak gözü ekranında "00" simgesi belirli bir süre yanıp söndükten sonra **tamamen** söner ve zamanlayıcı iptal olur.

Durdurma fonksiyonu

Bu fonksiyonu kullanarak, ocakta çalışan (zamanlayıcı hariç) tüm fonksiyonları belirli bir süreliğine durdurabilirsiniz.

Herhangi bir ocak gözü için zamanlayıcı ayarlanmışsa, zamanlayıcı, durdurma esnasında çalışmaya devam eder.

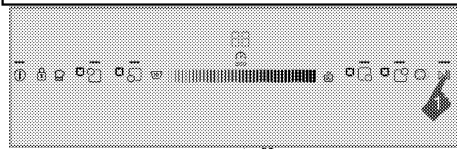

1. Ocağınız çalışırken, "Durdurma" tuşuna dokunun. Çalışmakta olan tüm ocak gözleri durur.
2. Duran tüm ocak gözlerini eski ayarlarında tekrar çalıştırmak için "Durdurma" tuşuna tekrar dokunun.

Hafıza fonksiyonu

Ocağınız, belirli bir pişirme sıcaklığı ve süresini hafızaya alabilir. Bu fonksiyon sayesinde beğendiğiniz bir yemeğin pişirme sıcaklığını ve süresini saklayabilirsiniz.



Hafızaya sadece 1 adet ayar kaydedilebilir. Kaydedilen her ayar bir öncekinin üzerine yazılacağından en son yapılan kayıt hafızada kalacaktır.

1. "00" tuşuna dokunarak ocağı açın.
2. Ocak Gözü Seçme tuşlarına dokunarak istediğiniz ocak gözünü seçin.
3. Ayar alanına dokunarak ya da parmağınızı alanın üzerinde kaydırarak istediğiniz sıcaklığı ayarlayın.
4. İsteddiğiniz süreyi de ayarlayın.
5. Sıcaklık ve süreyi ayarladıktan sonra **iki uyarı sesi** gelinceye kadar "00" tuşuna dokunun.

"00" simgesi yanar ve ayarlanmış olan sıcaklık ve süre hafızaya alınır.

Hafızadaki ayarların kullanılması

1. Ocak Gözü Seçme tuşlarına dokunarak istediğiniz ocak gözünü seçin.
2. Sıcaklık değeri "0" iken, **tek uyarı sesi** gelinceye kadar "00" tuşuna dokunun.

Seçilen ocak gözü, hafızadaki sıcaklık ve süre ayarlanarak bu ayarlarda çalışmaya başlar.

Isıtma gözü fonksiyonu (varsa)

Isıtma bölümü için Isıtma Gözü fonksiyonu, 0 ile 1 arasında ek bir ısı düzeyi seçilerek yiyeceklerin sıcak kalmasının sağlandığı bir fonksiyondur. "Isıtma" tuşuna dokunarak Isıtma Gözü fonksiyonunu etkinleştirebilirsiniz.

Daha sonra "Isıtma" LED'i yanıp söner. Isıtma

bölümünü devreden çıkarmak için "Isıtma" tuşuna yeniden dokunun.

Çalışma süresi sınırlamaları

Ocak kumandasında bir çalışma süresi sınırlaması vardır. Bir veya daha fazla ocak gözü açık unutulursa, ocak gözü belirli bir süre sonra otomatik olarak devreden çıkar (Bkz. Tablo-1). Ocak gözüne atanmış bir zamanlayıcı varsa, daha sonra zamanlayıcı ekranı da kapanır.

Çalışma süresi sınırı, seçilmiş olan sıcaklık seviyesine bağlıdır. Bu sıcaklık seviyesinde içinde azami çalışma süresi uygulanır.

Ocak gözü, yukarıda açıklandığı gibi otomatik olarak kapatıldıktan sonra kullanıcı tarafından yeniden çalıştırılabilir.

Tablo-1: Çalışma süresi sınırları

Sıcaklık seviyesi	Çalışma süresi sınırlaması -saat
0	0
1	6
2	6
3	5
4	5
5	4
6	4
7	3
8	3
9	2,5
10	2,5
11	2
12	2
13	1,5
14	1,5
15	1
16	1
17	0,5
18	0,5
19	0,5
Hızlı Isıtma	10 dakika

Aşırı ısınma koruması

Ocağınızda aşırı ısınmaya karşı koruma sağlayan bazı sensörler bulunmaktadır. Aşırı ısınma durumunda aşağıdakiler gözlemlenebilir:

- Çalışan ocak gözü kapanabilir.
- Seçilen seviye düşebilir. Ancak bu durum göstergede görülmez.

Hata mesajları

Tablo-2: Hata kodları ve hata nedenleri

Hata nedeni	Gösterge	Ekran
İki ya da daha fazla tuşa basılmış	"E" simgesi yanıp söner	Ocak gözü ekranı
Ocak fazla ısınmış	"H" simgesi yanıp söner	Ocak gözü ekranı
PTC kısa devre	"F0" simgesi yanar	Zamanlayıcı ekranı
PTC açık devre	"F1" simgesi yanar	Zamanlayıcı ekranı
Dokunmatik tuş hassasiyet hatası	"F2" simgesi yanar	Zamanlayıcı ekranı
Dokunmatik kontroldeki haberleşme hatası	"F3" simgesi yanar	Zamanlayıcı ekranı
Endüksiyon donanımsal hata	"EX" simgesi yanıp söner	Ocak gözü ekranı



Dokunmatik kontrol panelinde belirebilecek hata mesajlarıyla ilgili açıklamalar hakkında daha fazla bilgi edinmek için Tablo-2 'ye bakın.



Dokunmatik kontrol panelinin yüzeyi yoğun buhara maruz kalırsa tüm kontrol sistemi devre dışı kalıp hata sinyali verebilir.



Dokunmatik kontrol panelinin yüzeyini temiz tutun. Hatalı çalışma gözlemlenebilir.

6 Bakım ve temizlik

Genel bilgiler

Düzenli aralıklarla temizlenmesi halinde ürünün kullanım ömrü uzar ve sık karşılaşılan sorunlar azalır.



UYARI:

Bakım ve temizlik işlemlerine başlamadan önce ürünün elektrik bağlantısını kesin. Elektrik çarpması tehlikesi vardır!



UYARI:

Ürünü temizlemeden önce ürünün soğumasını bekleyin. Sıcak yüzeyler yanıklara neden olabilir!

- Ürün, her kullanımdan sonra iyice temizlenmelidir. Böylece yiyecek artıkları kolayca temizlenir ve ürün daha sonra tekrar kullanıldığında bu artıkların yanması önlenir.
- Ürünün temizliği için özel bir temizleme maddesine gerek yoktur. Ürünü bulaşık deterjanı, ılık su ve yumuşak bir bez ya da sünger kullanarak temizleyip, kuru bir bezle kurulayın.
- Temizlik işleminden sonra kalan sıvıları tamamen sildiğinizden ve pişirme sırasında etrafa sıçrayan yemekleri hemen temizlediğinizden emin olun.
- Paslanmaz veya inoks yüzeylerin ve tutamağın temizliğinde asit veya klor içeren temizleme maddeleri kullanmayın. Sabunlu yumuşak bir bez ve sıvı (çizici olmayan) deterjan yardımıyla tek yönde silmeye dikkat ederek temizleyin.



Bazı deterjanlar veya temizleme maddeleri yüzeye zarar verebilir.

Temizlik sırasında aşındırıcı deterjanları, temizleme tozları, temizleme kremleri ya da keskin nesnelere kullanmayın.



Temizlik için buharlı temizleme ürünlerini kullanmayın.

Ocağın temizlenmesi

Camsı seramik Yüzey

Camsı seramik yüzey (vitroseramik) üzerinde, temizlik maddeleri de kalmayacak şekilde soğuk su ile silinmeli ve yumuşak bir bez ile kurulmalıdır. Artıklar ocağın bir sonraki kullanımında camsı seramik yüzeye zarar verebilir.

Camsı seramik (vitroseramik) yüzeydeki kurumuş artıklar hiçbir koşulda tırtıklı bıçaklarla, bulaşık teliyle veya benzeri araçlarla sıyrılmamalıdır.

Kalsiyum lekelerini (sarı lekeler) piyasada bulunan kireç gidericilerle veya sirke ya da limon suyu gibi kireç sökücü bir maddeyle çıkarın.

Yüzey çok fazla kirlenmişse, temizleyici maddeyi bir süngerle sürün ve iyice işlemesi için uzun süre bekleyin. Daha sonra ıslak bezle ocağın yüzeyini temizleyin.



Koyu krema ve şurup gibi şeker esaslı yiyecekler yüzeyin soğumasını beklemeden derhal temizlenmelidir. Aksi takdirde camsı seramik yüzey kalıcı olarak zarar görebilir.

Zaman içinde kaplamalarda ve diğer yüzeylerde hafif renk solması meydana gelebilir. Bu ürünün çalışmasını etkilemez.

Camsı seramik yüzeyde meydana gelen renk atmaları ve lekeler normal bir durum olup bir kusur değildir.

7 Sorun giderme

Piřirme esnasında su damlacıkları çıkıyor.

- Piřirme sırasında ortaya çıkan buhar ürünün dışındaki soğuk yüzeylere temas ettiğinde yoğunlaşır ve su damlacıkları oluşturabilir. >>> *Bu bir arıza değildir.*

Ürün ısınırken ve soğurken metal sesleri geliyor.

- Metal parçalar ısındığı zaman genişeserek ses çıkarabilir. >>> *Bu bir arıza değildir.*

Ürün çalışmıyor.

- Sigorta bozuk veya atmış olabilir. >>> *Sigorta kutusundaki sigortaları kontrol edin. Gerekirse, bunları değiştirin veya yeniden devreye sokun.*
- Ürünün fiři (topraklı) prize takılmamış olabilir. >>> *Fiřin prize takılıp takılmadığını kontrol edin.*
- Ocak açma/kapama tuşuna basıldığında açılmıyor ise >>> **Fiři çekin ve takmadan önce 20 saniye bekleyin.**

Soğutma fanı, ocak kapandığı halde çalışmaya devam ediyor.

- Bu bir arıza değildir. Ocak içerisindeki elektronik donanım uygun sıcaklığa düşene kadar soğutma fanı çalışmaya devam eder.



Bu bölümdeki talimatları uygulamanıza rağmen sorunu gideremezseniz ürünü satın aldığınız bayi ya da Yetkili Servise başvurun. Çalışmayan ürünü kendiniz onarmayı asla denemeyin.

8 Tüketici Hizmetleri

Değerli Müşterimiz,

Arçelik Çağrı Merkezi haftanın 7 günü 24 saat hizmet vermektedir.

Sabit veya cep telefonlarınızdan alan kodu tuşlamadan çağrı merkezi numaramızı arayarak ürününüz ile ilgili arzu ettiğiniz hizmeti talep edebilirsiniz.

Çağrı Merkezimiz ile yaptığınız görüşmeler iletişim hizmeti aldığınız operatör firma tarafından sizin için tanımlanan tarifeye göre ücretlendirilir.

Çağrı Merkezimize ayrıca

www.arcelik.com.tr adresindeki "Tüketici Hizmetleri" bölümünde bulunan formu doldurarak veya 0216 423 23 53 nolu telefona faks çekerek de ulaşabilirsiniz.

Yazılı başvurular için adresimiz:

Arçelik Çağrı Merkezi, Arçelik A.Ş. Ankara Asfaltı Yanı, 34950 Tuzla/İSTANBUL

Yetkili servislerimizin, güncel iletişim bilgilerine www.arcelik.com.tr adresinden ulaşabilirsiniz.

Arçelik Çağrı Merkezi
444 0 888

(Sabit telefonlardan veya cep telefonlarından alan kodu çevirmeden arayınız)

Diğer Numara
0216 585 8 888

Aşağıdaki önerilere uymanızı rica ederiz.

1 Ürününüzü aldığınızda Garanti belgesini Yetkili Satıcınıza onaylatırınız.

2 Ürününüzü kullanma kılavuzu esaslarına göre kullanınız.

3 Ürününüzle ilgili hizmet talebiniz olduğunda yukarıdaki telefon numaralarından Çağrı Merkezimize başvurunuz.

4 Hizmet için gelen teknisyene "teknisyen kimlik kartı" nı sorunuz.

5 İşiniz bittiğinde servis teknisyeninden "Hizmet Fişi" istemeyi unutmayınız. Alacağınız "Hizmet Fişi", ilerde ürününüzde meydana gelebilecek herhangi bir sorunda size yarar sağlayacaktır.

6 Ürünün kullanım ömrü: 10 yıldır. (Ürünün fonksiyonunu yerine getirebilmesi için gerekli yedek parça bulundurma süresi)

Müşteri Memnuniyeti Politikası

Arçelik A.Ş. olarak, hizmet verdiğimiz markamızın müşteri istek ve önerilerinin müşteri profili ayrımı yapılmaksızın her kanaldan (çağrı merkezi, e-posta, www.arcelik.com.tr, faks, mektup, sosyal medya, bayi) rahatlıkla iletebildiği, izlenebilir, raporlanabilir, şeffaf ve güvenli tek bir bilgi havuzunda toplandığı, bu kayıtların yasal düzenlemelere uygun, objektif, adil ve gizlilik içinde ele alındığı, değerlendirildiği ve süreçlerin sürekli kontrol edilerek iyileştirildiği, mükemmel müşteri deneyimini yaşatmayı ana ilke olarak kabul etmiş müşteri odaklı bir yaklaşımı benimsemektediriz. Yaklaşımımıza paralel olarak tüm süreçler yönetim sistemi ile entegre edilerek, birbirini kontrol eden bir yapı geliştirilmiş olup, yönetim hedefleri de bu sistem üzerinden beslenmektedir.

Hizmet talebinin değerlendirilmesi

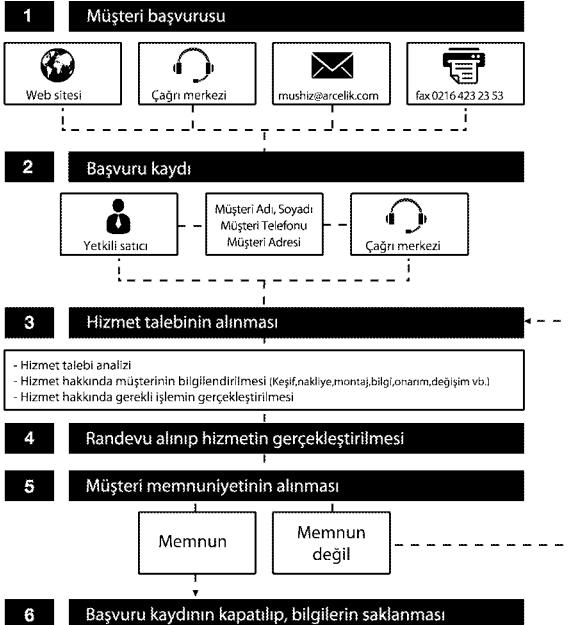

Aşağıda belirtilen sorunların giderilmesi ücret karşılığında yapılır. Bu durumlar için garanti şartları uygulanmaz;

- 1) Kullanım hatalarından kaynaklanan hasar ve arızalar,*
- 2) Malın tüketiciye tesliminden sonraki yükleme, boşaltma, taşıma vb. sırasında oluşan hasar ve arızalar,*
- 3) Malın kullanıldığı yerin elektrik, su, doğalgaz, telefon vb. şebekesi ve/veya altyapısı kaynaklı meydana gelen hasar ve arızalar,*
- 4) Doğa olayları ve yangın, su baskını vb. kaynaklı meydana gelen hasar ve arızalar,*
- 5) Malın tanıtma ve kullanma kılavuzlarında yer alan hususlara aykırı kullanılmasından kaynaklanan hasar ve arızalar,*
- 6) Malın, 6502 sayılı Tüketicinin Korunması Hakkındaki Kanununda tarif edilen şekli ile ticari veya mesleki amaçlarla kullanımı durumunda ortaya çıkan hasar ve arızalar,*

Mala yetkisiz kişiler tarafından bakım, onarım veya başka bir nedenle müdahale edilmesi durumunda mala verilmiş garanti sona erecektir.

Garanti uygulaması sırasında değiştirilen malın garanti süresi, satın alınan malın kalan garanti süresi ile sınırlıdır.

Arçelik A.Ş. tarafından üretilmiştir.

Mensei: Türkiye

Çağrı Merkezi
444 0 888

Diğer Numara
0216 585 8 888

Arçelik A.Ş. Karaağaç Caddesi No:2-6,
34445, SİTİLÜCE / İSTANBUL
Tel.:(0-216) 585 85 85 Fax: (0-216) 423 23 53

Ankastre Ocak

GARANTİ ŞARTLARI

- 1) Garanti süresi, malın teslim tarihinden itibaren başlar ve 2 yıldır.
- 2) Mala ilişkin tanıma ve kullanma kılavuzunda gösterildiği şekilde kullanılması ve Arçelik A.Ş.'nin yetkili kaldığı servis çalışanları dışındaki şahıslar tarafından bakım, onarım veya başka bir nedenle müdahale edilmemiş olması şartıyla, malın bütün parçaları dahil olmak üzere tamamını; malzeme, işçilik ve üretim hatalarına karşı malın teslim tarihinden itibaren yukarıda belirtilen süre kadar garanti eder.
- 3) Malın ayıplı olduğunun anlaşılması durumunda tüketicii, 6502 sayılı Tüketicinin Korunması Hakkında Kanununun 11 inci maddesinde yer alan;
- a- Sözleşmeden dönme,
b- Satış bedelinden indirim isteme,
c- Ücretsiz onarılmasını isteme,
ç- Satılmanın ayıpsız bir misli ile değiştirilmesini isteme, haklarından birini kullanabilir.
- 4) Tüketicinin bu haklardan ücretsiz onarım hakkını seçmesi durumunda satıcı; işçilik masrafı, değiştirilen parça bedeli ya da başka herhangi bir ad altında hiçbir ücret talep etmeksizin malın onarımını yapmak veya yaptırmakla yükümlüdür. Tüketicii ücretsiz onarım hakkını üretici veya ithalatçıya karşı da kullanabilir. Satıcı, üretici ve ithalatçı tüketicinin bu hakkını kullanmasından müteselsilen sorumludur.
- 5) Tüketicinin, ücretsiz onarım hakkını kullanması halinde malın;
- Garanti süresi içinde tekrar arızalanması,
- Tamiri için gereken azami sürenin aşılması,
- Tamirinin mümkün olmadığını, yetkili servis istasyonu, satıcı, üretici veya ithalatçı tarafından bir raporla belirlenmesi durumlarında;
- tüketicii malın bedel iadesini, ayıp oranında bedel indirimini veya imkân varsa malın ayıpsız misli ile değiştirilmesini satıcıdan talep edebilir. Satıcı, tüketicinin talebini reddedemez. Bu talebin yerine getirilmemesi durumunda satıcı, üretici ve ithalatçı müteselsilen sorumludur.
- 6) İlgili mevzuatlarda belirlenen kullanım ömrü süresince malın azami tamir süresi 20 iş gününü, geçemez. Bu süre, garanti süresi içerisinde mala ilişkin arızanın yetkili servis istasyonuna veya satıcıya bildirim tarihinde, garanti süresi dışında ise malın yetkili servis istasyonuna teslim tarihinden itibaren başlar. Garanti kapsamı içerisindeki malın arzısının 10 iş günü içerisinde giderilememesi halinde, üretici veya ithalatçı; malın tamiri tamamlandıncaya kadar, benzer özelliklere sahip başka bir malı tüketicinin kullanımına tahsis etmek zorundadır. Benzer özelliklere sahip başka bir malın tüketicii tarafından istenmemesi halinde üretici veya ithalatçılar bu yükümlülüğünden kurtulur. Malın garanti süresi içerisinde arızalanması durumunda, tamirde geçen süre garanti süresine eklenir.
- 7) Malın kullanma kılavuzunda yer alan hususlara aykırı kullanılmasından kaynaklanan hasar ve arızalar garanti kapsamı dışındadır.
- 8) Tüketicii, garantiden doğan haklarının kullanılması ile ilgili olarak çıkabilecek uyuşmazlıklarda yerleşim yerinin bulunduğu veya tüketicii işleminin yapıldığı yerdeki Tüketicii Hakem Heyetine veya Tüketicii Mahkemesine başvurabilir.
- 9) Satıcı tarafından bu Garanti Belgesinin verilmemesi durumunda, tüketicii Gümrük ve Ticaret Bakanlığı Tüketicinin Korunması ve Piyasa Gözetimi Genel Müdürlüğüne başvurabilir.

Üretici veya İthalatçı Firmamız:

Unvanı: Arçelik A.Ş.
Adresi: Arçelik A.Ş. Karaağaç Caddesi No:2-6, 34445,
Sütlüce / İSTANBUL
Telefonu: (0-216) 585 8 888
Faks: (0-216) 423 23 53
web adresi: www.arçelik.com.tr

Malın

Markası: Arçelik
Cinsi: Ankastre Ocak
Modeli:
Bandrol ve Seri No:
Garanti Süresi: 2 YIL
Azami Tamir Süresi: 20 İş günü

GENEL MÜDÜR

Hakan Bıçkılı

Arçelik A.Ş.

GENEL MÜDÜR YRD.

Çeliker

Satıcı Firmamız:

Unvanı:
Adresi:
Telefonu:
Faks:
e-posta:

Fatura Tarih ve Sayısı:
Teslim Tarihi ve Yeri:
Yetkilinin İmzası:
Firmamız Kaşesi:

Bu bölümü, ürünü aldığımız Yetkili Satıcı imzalayacak ve kaşeleyecektir.