

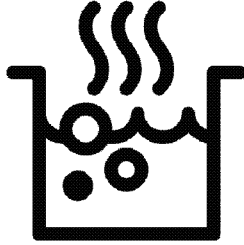

Ankastre Ocak Kullanma Kılavuzu



BOV 802 ST

TR

185.9303.49/R.AA/31.01.2024

7756380201



GERİ DÖNÜŞTÜRÜLMÜŞ &
GERİ DÖNÜŞTÜRÜLEBİLİR
KAGIT

Lütfen önce bu kılavuzu okuyun!

Değerli Müşterimiz,

Arçelik ürününü tercih ettiğiniz için teşekkür ederiz. Yüksek kalite ve teknoloji ile üretilmiş olan ürününüzün size en iyi verimi sunmasını istiyoruz. Bunun için, bu kılavuzun tamamını ve verilen diğer belgeleri ürünü kullanmadan önce dikkatle okuyun ve bir başvuru kaynağı olarak saklayın. Ürünü başka birisine vererseniz, kullanma kılavuzunu da birlikte verin. Kullanma kılavuzunda belirtilen tüm bilgi ve uyarıları dikkate alarak talimatlara uyun.

Bu kullanma kılavuzunun başka modeller için de geçerli olabileceğini unutmayın. Modeller arasındaki farklar kılavuzda açık bir şekilde belirtilmiştir.

Semboller ve açıklamaları

Kullanma kılavuzunda şu semboller yer almaktadır:



Önemli bilgiler veya kullanımla ilgili faydalı ipuçları.



Can ve mal açısından tehlikeli durumlara karşı uyarı.



Elektrik çarpmasına karşı uyarı.



Yangın tehlikesine karşı uyarı.



Sıcak yüzeylere karşı uyarı.



Bu ürün çevreye saygılı modern tesislerde doğaya zarar vermeden üretilmiştir.

1 Önemli güvenlik ve çevre talimatları 4

Genel güvenlik.....	4
Elektrik güvenliği.....	4
Ürün güvenliği.....	5
Kullanım amacı.....	6
Çocuklar için güvenlik.....	7
AEEE Yönetmeliğine Uyum ve Atık ürünün elden çıkarılması.....	7
Ambalaj bilgisi.....	7

2 Ürününüz 8

Genel görünüm.....	8
Teknik özellikler.....	9

3 Kurulum 10

Kurulum için doğru yer.....	10
Kurulum ve bağlantılar.....	11
Gelecekteki taşıma işlemleri.....	13

4 Ön hazırlık 14

Enerji tasarrufu için yapılması gerekenler.....	14
İlk kullanım.....	14
İlk temizlik.....	14

5 Ocağın kullanılması 15

Pişirme hakkında genel bilgiler.....	15
Ocakların kullanılması.....	16
Kontrol paneli.....	16

6 Bakım ve temizlik 23

Genel bilgiler.....	23
Ocağın temizlenmesi.....	23

7 Sorun giderme 24

1 Önemli güvenlik ve çevre talimatları

Bu bölümde, yaralanma ya da maddi hasar tehlikelerini önlemeye yardımcı olacak güvenlik talimatları yer almaktadır. Bu talimatlara uyulmaması halinde her türlü garanti geçersiz hale gelir.

Genel güvenlik

- Bu ürün, ürünün güvenli bir şekilde kullanımı ve tehlikeleri hakkında nezaret edildikleri veya eğitim verildikleri sürece 8 yaş ve üstü çocuklar ile fiziksel, duyuşal veya zihinsel yetenekleri tam gelişmemiş veya tecrübe ve bilgi eksiğı bulunan insanlar tarafından kullanılabilir. Çocuklar cihaz ile oynamamalıdır. Temizleme ve kullanıcı bakım işlemleri kendilerine nezaret eden biri olmadığı sürece çocuklar tarafından gerçekleştirilmemelidir.
- Bu cihaz, gözetim altında tutulmadıkları veya gerekli talimatları almadıkları sürece kısıtlı fiziksel, duyuşal veya zihinsel kapasiteye sahip kişiler (çocuklar dâhil) tarafından kullanılmamalıdır.

Gözetim altında tutulmayan çocuklar cihazla oynamamalıdır.

- Eğer ürün, bir başkasına kişisel veya ikinci el kullanım amacıyla verirse, kullanma kılavuzu, ürün etiketleri , diğer ilgili döküman ve parçaları ürünle birlikte verilmelidir.
- Kurulum ve tamir işlemlerini her zaman Yetkili Servise yaptırın. Yetkili olmayan kişiler tarafından yapılan işlemler nedeniyle doğabilecek zararlardan üretici firma sorumlu tutulamaz.
- Ürün bozuksa veya gözle görülür bir hasarı varsa, ürünü çalıştırmayın.
- Her kullanımdan sonra ürünün kapalı olduğunu kontrol edin.

Elektrik güvenliğı

- Ürün arızalı ise yetkili servis tarafından onarılmadan çalıştırılmamalıdır! Elektrik çarpma tehlikesi vardır!
- Ürünü, "Teknik özellikler" tablosundaki değerlere uygun bir sigorta tarafından korunan topraklı bir prize/hatta bağlayın. Transformatörlü ya da transformatörsüz kullanımda,

topraklama tesisatını ehliyetli bir elektrikçiye yaptırmayı ihmal etmeyin. Ürünün, yerel yönetmeliklere uygun topraklama yapılmadan kullanılması halinde ortaya çıkacak zararlardan firmamız sorumlu olmayacaktır.

- Ürünü, üzerine su püskürterek veya su dökerek kesinlikle yıkamayın! Elektrik çarpma tehlikesi vardır!
- Kurulum, bakım, temizlik ve tamir işlemleri sırasında ürünün fişini prizden çekin.
- Eğer bağlantı kablosu hasarlıysa tehlikeyi engellemek amacıyla üretici, satış sonrası servis veya benzer derecede yetkin, sertifikalı bir kişi (tercihen elektrik teknisyeni) ya da ithalatçı firmanın tarif edeceği bir kişi tarafından kablo değiştirilmelidir.
- Ürün, şebeke bağlantısı tamamen kesilebilecek bir şekilde monte edilmelidir. Ayırma işlemi, inşaat yönetmelikleri uyarınca bir şalterle veya sabit elektrik tesisatına bağlanmış entegre bir sigortayla gerçekleştirilmelidir.
- Elektrikli cihazlar ve sistemler üzerinde yapılacak her türlü çalışma, yetkili ve

ehliyetli kişiler tarafından gerçekleştirilmelidir.

- Herhangi bir hasar durumunda, ürünü kapatın ve elektrik bağlantısını kesin. Bunun için, evinizin sigortasını kapatın.
- Sigorta akımının ürün akımıyla uyumlu olduğundan emin olun.

Ürün güvenliği

- **UYARI:** Ürün çalışırken açığındaki kısımları sıcak olacaktır. Ürüne ve ısıtıcı elemanlara dokunmayın. 8 yaşından küçük çocuklar, yakınlarında yetişkin biri olmaksızın ürüne yaklaştırılmamalıdır.
- İlaç alımı ve/veya alkol kullanımı gibi, muhakeme yeteneğinizi etkileyebilecek durumlarda ürünü kullanmayın.
- Yemeklerinizde alkol kullanırken dikkatli olun. Alkol, yüksek sıcaklıkta buharlaşır ve sıcak yüzeylerle temas ettiğinde alev alarak yangın çıkmasına neden olabilir.
- Ürünün çalışırken kenarları sıcak olacağı için yakınına yanıcı maddeler koymayın.
- Tüm havalandırma kanallarının etrafını açık tutun.

- Elektrik çarpmasına yol açabileceğinden, ürünü buharlı temizleyicilerle temizlemeyin.
 - **UYARI:** Katı veya sıvı yağlı pişirmelerde ocak başından ayrılmak tehlikelidir ve yangına neden olabilir. Yangını ASLA su ile söndürmeye çalışmayın; ürünün elektrik bağlantısını kesin ve sonra alevleri bir kapak ya da yangın örtüsü (v.b) ile örtün.
 - **DİKKAT:** Pişirme işleminin gözetlenmesi gerekir. Kısa süreli pişirme işlemleri sürekli olarak gözetlenmelidir.
 - **UYARI:** Yangın tehlikesi: Ocak üzerine saklamak amaçlı malzeme koymayın.
 - **UYARI:** Ocak yüzeyi çatlamışsa, elektrik çarpması riskini önlemek için ürünün elektrik bağlantısını kesin.
 - Ocak gözü camının kırılması durumunda: Tüm gözleri ve elektrikli ısıtıcı ekipmanları derhal kapatın ve ürünün güç kaynağıyla bağlantısını kesin. Ürün yüzeyine dokunmayın. Ürünü kullanmayın.
 - Bu ürün uzaktan kumanda veya harici bir saatle kullanıma uygun değildir.
 - Ocak yüzeyi ve nemden kaynaklanan buhar basıncı, tencerenin kaymasına ya da hoplamasına sebep olabilir. Bu nedenle tencere altının ve ocak yüzeyinin her zaman kuru olmasına dikkat edin.
 - **UYARI:** Yanlızca ürünün üreticisi tarafından tasarlanan ya da üretici tarafından belirlenmiş standartlarda üretilen ocak koruma muhafazası kullanın. Uygunsuz ocak koruma muhafazası kazalara neden olabilir.
- Ürünün yanma güvenirliliği için;
- Ark oluşturmaması için, ürün fişinin prize iyice sabitlendiğinden emin olun.
 - Orijinal kablo dışında kesik veya hasarlı kablo veya ara kablo kullanmayın.
 - Ürün fişinin takıldığı prizde sıvı veya nem olmamasına dikkat edin.
- ### **Kullanım amacı**
- Bu ürün evde kullanılmak üzere tasarlanmıştır. Ticari amaçlarla kullanımına izin verilmemektedir.
 - **DİKKAT:** Bu ürün sadece pişirme amaçlı kullanılmalıdır. Odayı ısıtmak gibi farklı amaçlar için kullanılmamalıdır.
 - Üretici, hatalı kullanım veya taşıma sırasında oluşan

herhangi bir zarardan dolayı sorumluluk kabul etmez.

- Satın almış olduğunuz ürünün kullanım ömrü 10 yıldır. Bu, ürünün tanımlandığı şekilde çalışabilmesi için üreticinin gerekli yedek parçaları bulundurma süresidir.

Çocuklar için güvenlik

- **UYARI:** Kullanımı sırasında, ürünün ulaşılabilen yüzeyleri sıcaktır. Çocukları üründen uzak tutun.
- Ambalaj malzemeleri çocuklar için tehlikelidir. Ambalaj malzemelerini çocukların ulaşamayacağı bir yerde saklayın.
- Elektrikli ürünler, çocuklar için tehlikelidir. Ürün çalışırken çocukları üründen uzak tutun ve ürünle oynamalarına izin vermeyin.
- Ürünün üzerine çocukların ulaşabilecekleri nesnelere koymayın.

AEEE Yönetmeliğine Uyum ve Atık ürünün elden çıkarılması

- Bu ürün, T.C. Çevre ve Şehircilik Bakanlığı tarafından yayımlanan "Atık Elektrikli ve Elektronik Eşyaların Kontrolü Yönetmeliği"nde belirtilen zararlı ve yasaklı maddeleri içermez. AEEE Yönetmeliğine uygundur.



- Bu ürün, geri dönüşümlü ve tekrar kullanılabilir nitelikteki yüksek kaliteli parça ve malzemelerden üretilmiştir. Bu nedenle, ürünü, hizmet ömrünün sonunda evsel veya diğer atıklarla birlikte atmayın. Elektrikli ve elektronik cihazların geri dönüşümü için bir toplama noktasına götürün. Bu toplama noktalarını bölgenizdeki yerel yönetime sorun. Kullanılmış ürünleri geri kazanıma vererek çevrenin ve doğal kaynakların korunmasına yardımcı olun. Ürünü atmadan önce çocukların güvenliği için elektrik fişini kesin ve yükleme kapağının kilit mekanizmasını çalışmaz duruma getirin.

Ambalaj bilgisi

- Ürünün ambalajı, Ulusal Mevzuatımız gereği geri dönüştürülebilir malzemelerden üretilmiştir. Ambalaj atığını evsel veya diğer atıklarla birlikte atmayın, yerel otoritenin belirttiği ambalaj toplama noktalarına atın.

2 Ürününüz

Genel görünüm

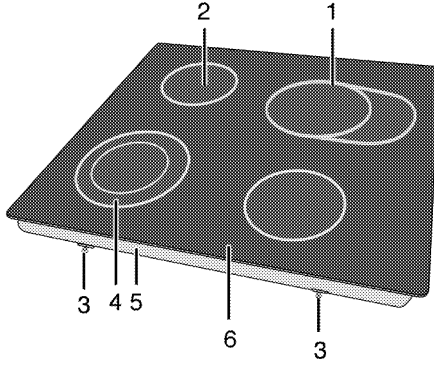

- | | | | |
|---|---------------------------------------|---|------------------------------|
| 1 | Camsı seramik geniş yüzeyle ocak gözü | 4 | Camsı seramik dual ocak gözü |
| 2 | Camsı seramik ocak gözü | 5 | Alt muhafaza |
| 3 | Montaj kelepçesi | 6 | Bek tablası |

Teknik özellikler

Voltaj/frekans	3N~ 380-415 V 50 Hz
Toplam elektrik gücü	7400 W
Kablo tipi/kesiti	min.H05V2V2-F 5 x 1,5 mm ²
Dış boyutlar (yükseklik/genişlik/derinlik)	38 mm/780 mm/520 mm
Kurulum boyutları (genişlik/derinlik)	750 mm/490 mm
Ocak gözleri	
Sol ön	Camsı seramik dual ocak gözü
Boyut	120/210 mm
Güç	600/2000 W
Sol arka	Camsı seramik ocak gözü
Boyut	140 mm
Güç	1200 W
Sağ arka	Camsı seramik geniş yüzeyli ocak gözü
Boyut	170/265 mm
Güç	1500/2400 W
Sağ ön	Camsı seramik ocak gözü
Boyut	180 mm
Güç	1800 W

i Ürün kalitesini artırmak için önceden haber verilmeksizin teknik özelliklerde değişiklik yapılabilir.

i Kılavuzda yer alan şekiller şematik olup ürününüzle bire bir uyum içinde olmayabilir.

i Ürünün üzerinde bulunan işaretlemelerde veya ürünle birlikte verilen diğer basılı dokümanlarda beyan edilen değerler, ilgili standartlara göre laboratuvar ortamında elde edilen değerlerdir. Bu değerler, ürünün kullanım ve ortam şartlarına göre değişebilir.

3 Kurulum

Ürünün kurulumu için size en yakın Yetkili Servise başvurun. Ürünü kullanıma hazır duruma getirmek için Yetkili Servisi çağırmadan önce, elektrik ve/veya gaz tesisatının uygun olduğundan emin olun. Değilse ehliyetli bir elektrikçi ve tesisatçı çağırarak gerekli düzenlemeleri yaptırın. Yetkili olmayan kişiler tarafından yapılan işlemler nedeniyle doğabilecek zararlardan üretici firma sorumlu tutulamaz ve ürünün garantisi geçersiz olur.

i Ürünün yerleştirileceği yerin ve ayrıca elektrik tesisatının hazırlanması müşteriye aittir.

! Ürünün kurulumunda, elektrik ve/veya gazla ilgili yerel standartlarda belirtilen kurallara uyulmalıdır.

! Ürünü kurmadan önce üzerinde herhangi bir hasar olup olmadığını kontrol edin. Ürün hasarlıysa kurulumunu yaptırmayın. Hasarlı ürünler güvenliğinizi için tehlike oluşturur.

Kurulum için doğru yer

Ürün, piyasadan temin edilen mutfak tezgahlarına monte edilebilecek şekilde

tasarlanmıştır. Ürünle mutfak duvarları ve mobilyası arasında güvenli bir mesafe bırakılmalıdır. Uygun boşluklar için şekle bakın, (değerler mm cinsindedir).

- Ocak yüzeyi üzerinde 750 mm mesafe bırakılmalıdır.
- (*) Cihazınızın üzerine davlumbaz/aspiratör kurulacak ise, montaj yüksekliği için davlumbaz/aspiratör üreticisinin tavsiyesine uyunuz. Davlumbaz kılavuzunda herhangi bir boyut belirtilmemişse bu yükseklik en az 650 mm olmalıdır.
- Ambalaj malzemelerini ve taşıma kilitlerini çıkarın.
- Kullanılan yüzeyler, sentetik laminatlar ve yapıştırıcılar ısıya dayanıklı olmalıdır (minimum 100°C).
- Tezgah yatay olarak düz olmalı ve sabitlenmelidir.
- Ocağın tezgahın üzerinde yerleştirileceği boşluk, ocak kurulum boyutlarına göre kesilmelidir.
- Bu ürün EN 30-1-1 standardına göre 3. sınıf bir cihazdır.

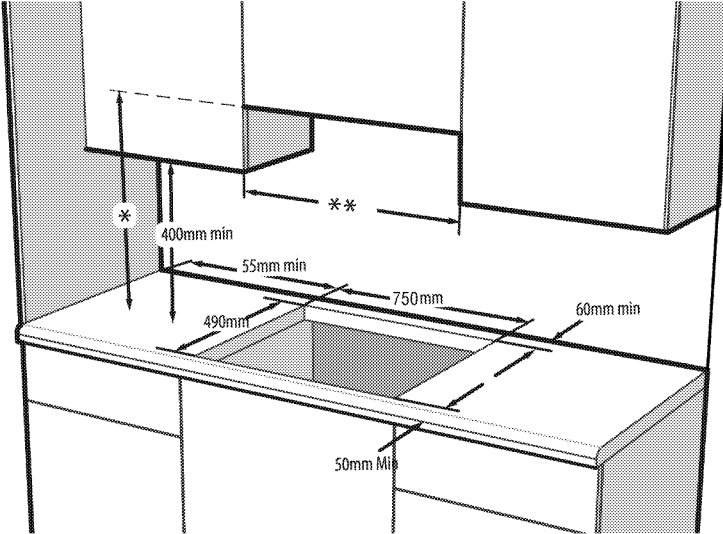

- * Davlumbazın kullanma kılavuzunda tavsiye edildiği üzere davlumbaza minimum yükseklik. Eğer davlumbazın kullanma kılavuzunda belirtilmemişse bu yükseklik min.650 mm olmalıdır.
- ** Dolaplar arası minimum mesafe, ocağın genişliğine eşit olmalıdır

Kurulum ve bağlantılar

- Ürünün kurulumunda, elektrik veya gaz ile ilgili yerel standartlarda belirtilen kurallara uyulmalıdır.



Ocağı keskin köşeli ve kenarlı yerlere koymayın.

Camsı seramik yüzeyin kırılma riski vardır!

Elektrik bağlantısı

Ürünü, "Teknik özellikler" tablosunda belirtildiği üzere uygun kapasiteye sahip minyatür bir devre kesiciyle(sigorta) korunan topraklı bir prize/hatta bağlayın. Ürünü trafolu veya trafosuz şekilde kullanmadan önce topraklama işlemini kalifiye bir elektrik teknisyenine yaptırın. Şirketimiz, ürünün yerel düzenlemeler uyarınca toprak tesisatıyla kullanılması şartına uyulmamasından kaynaklanan hasarların sorumluluğunu kabul etmemektedir.



Ürünün şebeke elektriğine bağlantısı yalnızca yetkili ve ehliyetli bir kişi tarafından yapılabilir ve ürünün garantisini yalnızca doğru kurulumdan sonra sağlar.

Yetkili olmayan kişiler tarafından yapılan işlemler nedeniyle doğabilecek zararlardan üretici firma sorumlu tutulamaz.



Elektrik kablosu ezilmemeli, katlanmamalı, sıkıştırılmamalı veya ürünün sıcak parçalarına temas etmemelidir.

Eğer elektrik kablosu hasarlanırsa, ehliyetli bir elektrikçi tarafından değiştirilmelidir.

- Bağlantı ulusal yönetmeliklerle uyumlu olmalıdır.
- Şebeke besleme verileri, ürünün tip etiketinde belirtilen verilerle aynı olmalıdır. Tip etiketi, ürünün arka muhafazasıdır.

- Ürünün bağlantı kablosu "Teknik özellikler" bölümünde belirtilen değerlerle uyumlu olmalıdır.



Elektrik tesisatı üzerinde herhangi bir çalışmaya başlamadan önce ürünün elektrik bağlantısını kesin. Elektrik çarpması tehlikesi vardır.

Elektrik kablosunun bağlanması



Kablolama yaparken ulusal/yerel elektrik düzenlemelerine uymalı ve fırına uygun priz çıkışı/hat ve fiş kullanmalısınız. Ürünün güç sınırlarının, fiş ve priz çıkışının/hattın akım taşıma kapasitesini aşması durumunda, ürünü fiş ve priz çıkışı/hat kullanmadan direkt olarak sabit elektrik tesisatına bağlamalısınız.

1. Şebeke beslemesinde tüm kutupların ayrılması mümkün değilse, en az 3 mm kontak mesafesine sahip bir ayırma ünitesi (sigorta, hat emniyet şalteri, kontaktör) bağlanmalı ve bu ayırma ünitesinin tüm kutupları IEE yönergelerine göre ürüne bitişik olmalıdır (üzerinde olmamalıdır). Bu talimata uyulmaması, çalışmayla ilgili sorunlara ve ürün garantisinin geçersiz hale gelmesine neden olabilir.

Artık akım devre kesicisi ile ilave koruma sağlanması tavsiye edilir.

Ürününüzle birlikte bir kablo verilmişse:

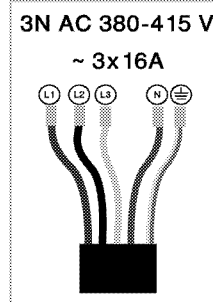

2. **Üç fazlı bağlantı için**, kabloları aşağıda belirtildiği gibi bağlayın:

- Kahverengi kablo = L1 (Faz 1)
- Gri/Siyah kablo = L2 (Faz 2)
- Gri/Siyah kablo = L3 (Faz 3)
- Mavi kablo = N (Nötr)

- Yeşil/sarı kablo = (E)  (Topraklama)

Ürünün yerine monte edilmesi

1. Ocağı ters çevirerek düz bir zemine koyun.
2. Ocağın montajı sırasında ambalajla birlikte verilen sızdırmazlık contasını, cam dış kenarından 1-2 mm içeride olacak şekilde aşağıdaki resimde gösterildiği gibi ocağın etrafına yapıştırın.

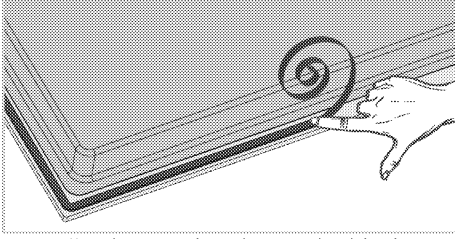

3. Ocağı tekrar çevirerek tezgaha hizalayın ve yerleştirin.
4. Ocağı, montaj kelepçelerini kullanarak alt muhafazadaki deliklerden bağlayıp sabitleyin.

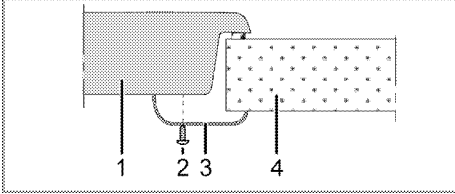

- 1 Ocak
- 2 Vida
- 3 Montaj kelepçesi
- 4 Tezgah

i Ocağı bir dolabın üzerine monte ederken, şekilde gösterildiği gibi dolapla ocak arasını ayırmak için bir raf monte edilmelidir. Bir ankastre fırının üzerine monte ediliyorsa buna gerek yoktur.

Örneğin, bir çekmecenin üzerine monte edilmesi nedeniyle ürünün alt tarafına dokunulabiliyorsa, bu kısmın ahşap bir levha ile kaplanması gerekir.

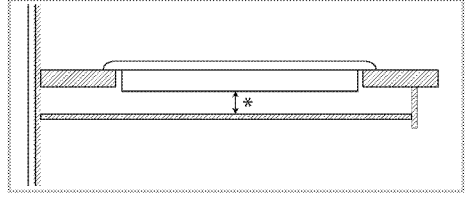

* min. 15 mm

Arka görünüş (bağlantı delikleri)

i Aşağıdaki resimde gösterilen montaj deliklerinin bağlama yerleri şematik olarak gösterilmiştir, ürün modeline bağlı olarak değişebilir. Ürününüzde bulunan montaj deliklerine göre montajı yapın.

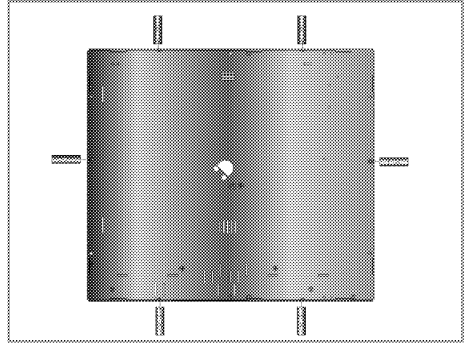

! Farklı deliklere bağlantı yapılması, gaz ve elektrik sistemine zarar verebileceğinden güvenlik açısından sakıncalıdır.

! Ocak içerisinde gazlı ve elektrikli komponentler bulunmaktadır. Bu nedenle ocak, sadece kılavuzda gösterilen bağlantı deliklerinden, sadece ürünle birlikte verilen bağlantı elemanı ve vida kullanarak kılavuzda gösterilen şekilde tezgaha sabitlenmelidir. Aksi durum can ve mal güvenliği açısından tehlikelidir.

Kolay montaj : Bazı modellerde montaj yayları ve sızdırmazlık contası ürüne takılı şekilde gelir. Bu modeller için kılavuzda anlatılan montaj yayları ve braket montaj anlatımlarını dikkate almayın. Aşağıdaki şekilde gösterildiği gibi ürününüzü direkt olarak ürünün yerleştirileceği boşluğa

yerleřtirin. Bu modeller için kullanma kılavuzunda yazılı olan genişlik ve derinlik ölçülerini 10 mm fazlası olarak dikkate alın.

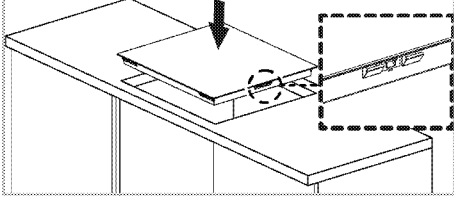

Son kontrol

1. Ürünü çalıştırın.
2. Fonksiyonları kontrol edin.

Gelecekteki taşıma işlemleri

- Ürünün orijinal kutusunu saklayın ve ürünü bu kutunun içinde taşıyın. Kutu üzerindeki talimatlara uyun. Orijinal karton yoksa, ürünü balon kabarcıklı ambalaj malzemesiyle veya kalın bir mukavayla sarın ve sıkıca bantlayın.

- **i** Taşıma sırasında meydana gelmiş olabilecek her türlü hasara karşı ürünün genel görüntüsünü kontrol edin.

4 Ön hazırlık

Enerji tasarrufu için yapılması gerekenler

Aşağıdaki bilgiler, ürününüzü, ekolojik bir şekilde ve enerji tasarrufu sağlayarak kullanmanıza yardımcı olacaktır:

- Dondurulmuş yiyecekleri pişirmeden önce çözdürün.
- Pişirme için kapaklı tencereleri/tavaları kullanın. Kapak yoksa, enerji tüketimi dört kat artabilir.
- Kullanılan tencere tabanının büyüklüğüne uygun olan ocak gözünü tercih edin. Daima yemekleriniz için doğru boyda tencere seçin. Büyük kaplar için gereğinden fazla enerjiye ihtiyaç vardır.
- Elektrikli ocakta pişirme yapılırken düz tabanlı tencereler kullanmaya özen gösterin. Kalın tabanlı kaplar daha iyi ısı iletkenliği sağlar. 1/3'e kadar elektrik tasarrufu sağlayabilirsiniz.
- Kap ve tencereler elektrikli ocak gözleriyle uyumlu olmalıdır. Kap veya tencerenin

tabanı elektrikli ocak gözünden küçük olmamalıdır.

- Ocak gözlerini ve tencere tabanlarını temiz tutun. Kir, seramik ocak gözü ile tencere tabanı arasındaki ısı aktarımını azaltır.
- Uzun süreli pişirmelerde ocak gözünü pişirme bitiş saatinden 5 ila 10 dakika önce kapatın. Artık ısıyı kullanarak %20'ye kadar elektrik tasarrufu sağlayabilirsiniz.
- EU 66/2014'e göre enerji verimliliği ile ilgili bilgiler ürünle birlikte verilen ürün fişinde bulunabilir.

İlk kullanım

İlk temizlik

- Bazı deterjanlar veya temizleme maddeleri yüzeye zarar verebilir. Temizlik sırasında aşındırıcı deterjanları, temizleme tozları, temizleme kremleri ya da keskin nesnelere kullanmayın.

1. Tüm ambalaj malzemelerini çıkarın.
2. Ürünün yüzeylerini ıslak bez veya süngerle silin ve bir bezle kurulayın.

5 Ocağın kullanılması

Pişirme hakkında genel bilgiler



Tavaya asla üçte birinden fazla yağ doldurmayın. Yağları kızdırırken başından ayrılmayın. Aşırı kızgın yağlar yangın tehlikesi taşımaktadır. **Olası bir yangını asla suyla söndürmeyi denemeyin!** Yağ alev aldığı anda, bir yangın battaniyesi ya da ıslak bir bezle örtün. Güvenli olması halinde ocağı kapatın ve itfaiyeyi arayın.

- Yiyecekleri kızartmadan önce mutlaka iyice kurutun ve kızgın yağına içine yavaşça koyun. Donmuş yiyecekleri kızartmadan önce çözümlerini sağlayın.
- Yağ kızdırırken kullandığınız kabın kapağını açık tutun.
- Tencere ve tavaları, saplarının ısınmaması için sapları ocakların üzerine gelmeyecek şekilde yerleştirin. Ocak üzerinde, dengesiz ve kolay devrilebilen kaplar kullanmayın.
- Açık ocak gözlerine, kap ve tencereleri boş halde koymayın. Zarar görebilirler.
- Kap ve tencere olmadan ocak gözlerini çalıştırırsanız ürüne zarar vermiş olursunuz. Her kullanımınızdan sonra ocak gözlerini kapatın.
- Sıcak olabileceği için, alüminyum ve plastik kapları ürünün üzerine koymayın. Yüzey üzerinde erimiş bu tür maddeleri vakit geçirmeden temizleyin. Bu kaplar yiyecek saklanmak için de kullanılmamalıdır.
- Dökme demir, alüminyum ya da alt kısımları hasarlı/pürüzlü pişirme kapları, cam yüzeyin çizilmesine yol açabilir. Pişirme kaplarının yerini değiştirirken kapları daima kaldırın, yüzey üzerinde kaydırmayın.
- Ocak yüzeyi ve nemden kaynaklanan buhar basıncı, tencerenin kaymasına ya da hoplamasına sebep olabilir. Bu nedenle tencere altının ve ocak yüzeyinin her zaman kuru olmasına dikkat edin.
- Sadece düz tabanlı tencere veya kaplar kullanın.
- Tencere veya tavalara uygun miktarda yiyecek koyun. Bu sayede yemeklerin

taşmasını önleyerek gereksiz yere temizlik yapmak durumunda kalmazsınız. Tencere veya tava kapaklarını ocak gözlerinin üzerine koymayın. Tencereleri, ocak gözlerini ortalayacak şekilde yerleştirin. Tencereyi başka bir ocak gözüne koymak istediğinizde, kaydırmak yerine kaldırarak istediğiniz ocak gözünün üzerine koyun.

Camsı seramik yüzeyli ocaklarla ilgili ipuçları

- Camsı seramik yüzey (Vitroseramik) ısı geçirmezdir ve büyük sıcaklık farklılıklarından etkilenmez.
- Camsı seramik yüzeyi, üzerine bir şey koyabileceğiniz ya da üzerinde kesme yapacağınız bir yüzey olarak kullanmayın.
- Sadece işlenmiş tabanlı tencereleri ya da tavaları kullanın. Keskin kenarlar yüzey üzerinde çizikler oluşturur.
- Alüminyum kaplar ve tencereler kullanmayın. Alüminyum ocak yüzeyini bozar.

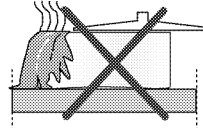

Siçramalar ocak yüzeyine hasar verebilir ve yangına neden olabilir.

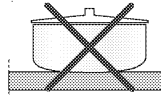

İçbükey ya da dışbükey tabanlı kapları kullanmayın.

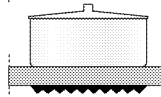

Sadece düzgün tabanlı tencereleri ya da tavaları kullanın. Bunlar daha kolay ısı transferi sağlar. Tencere çapı çok küçükse, enerji israf edilmiş olur.

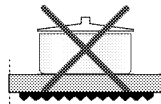

Ocakların kullanılması

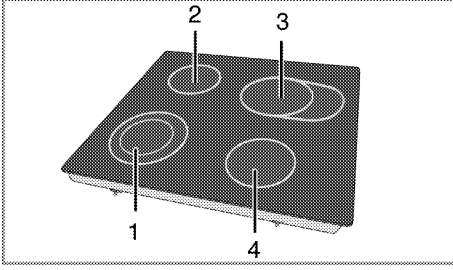

- 1 Camlı seramik dual ocak gözü 12-14/ 21-23 cm
- 2 Camlı seramik ocak gözü 14-16 cm
- 3 Camlı seramik geniş yüzeyli ocak gözü 17-19/26-28 cm
- 4 Camlı seramik ocak gözü 18-20 cm çapındaki tencereler için uygundur.



Ocağın üzerine herhangi bir nesnenin düşmesine izin vermeyin. Tuzluk gibi küçük nesnelere bile ocağa zarar verebilir.

Çatlaklı ocakları kullanmayın. Bu çatlaklardan içeriye su sızarak kısa devreye neden olabilir.

Yüzeyin herhangi bir şekilde hasar görmüş olması halinde (örneğin gözle görülür çatlaklar), elektrik çarpması riskini azaltmak için ürünü derhal kapatın.

Kontrol paneli

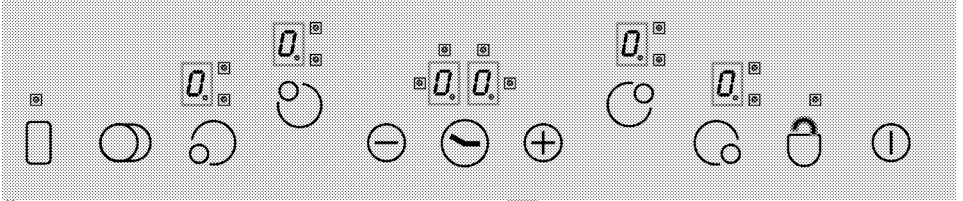

Özellikler



Ana düğme - AÇ/KAPA
Tuşu
*Tuş kilidi



Isı ayarlama/Zamanlayıcı
artırma



Isı ayarlama/Zamanlayıcı
azaltma



** İkili/üçlü bölüm-Seçme
Tuşu



* Zamanlayıcıyı
etkinleştir/devreden çıkar



** Isıtma bölümünü
etkinleştir/ devreden çıkar



Ocak gözü (pişirme
bölümü) Seçim



kumandaları



Ocak gözü ekranı (ısı ayarı
0 ... 9)



İkili/üçlü bölümün
çalıştığını gösteren LED
(Ocak gözü ekranı)



* Zamanlayıcı ekranı (4
farklı ocak gözü için 4 LED
atanmıştır)



Bu ürüne dokunmatik kumanda ünitesi üzerinden kumanda edilir. Dokunmatik kumanda ünitenizde bir zamanlayıcı varsa, yapılan her işlem sesli bir sinyal ile onaylanır.



Kumanda panolarını daima temiz ve kuru tutun. Nem ve kir fonksiyonlar da soruna yol açabilir.



(*) Ocađınız zamanlayıcı ile donatılmıřsa.



** Ocađınız bu fonksiyonlarla donatılmıřsa

saatli modellerde

Grafikler ve Őekiller yalnızca açıklama amaçlıdır. Gerçek görüntü veya fonksiyonlar farklı olabilir.

Ocađın açılması

Kumanda panosundaki "1" tuřuna en az 1 saniye süreyle dokununuz. Ocak gözú ekranları yanar. Ocak Őimdi kullanıma hazırdır.

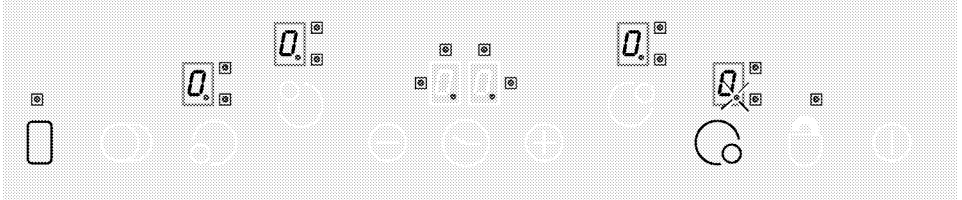

1. Ocađı açın.
2. İstedięiniz ocak gözünü yakmak için ocak gözú Őeçim kumandalarından birine dokununuz. Ocak gözünün Őeçilmesinden sonra, ilgili ocak gözünün ekranında "a" ondalık noktası yanıp sönür.

10 saniye içerisinde herhangi bir işlem yapılmazsa, ocak otomatik olarak Standby moduna döner.

3. "⊕" ya da "⊖" tuřlarına dokunarak ısı düzeyini "1" ile "9" veya "9" ile "1" arasında ayarlayınız.

"⊕" ve "⊖" tuřları bir tekrarlamada fonksiyonu ile donatılmıřtır. Bu tuřlardan herhangi birine uzunca bir süre dokunacak olursanız, ısı düzeyi her 0,4 saniyede bir devamlı Őekilde artacak ya da azalacaktır. "⊕" tuřuyla bařlayacak olursanız, ekranda "1" görünür. "⊖" tuřuyla bařlayacak olursanız, ekran ayarlanan deđeri gösterir (ör., yarım saniye "A" ve yarım saniye "9"). Bu, Hızlı Isıtmanın çalıştığı anlamına gelir.

Sonraki 10 saniye içerisinde farklı ocak gözlerini açabilirsiniz (Őeçebilirsiniz). Ana düđmeyi "1" çalıştırırken, diđer kumandaların çalışmasına izin verilmez.

Tüm ocak gözú ekranlarında "a" ve ilgili tüm ondalık noktalar yanıp sönür.

10 saniye içerisinde herhangi bir işlem yapılmazsa, ocak otomatik olarak bekleme (Standby) moduna döner.

Ana düđmeye "1" 2 saniyeden daha uzun süre basılacak olursa, ocak kapanır ve yine Standby moduna döner.

Ocak Gözlerinin Seçilmesi (Piřirme Bölümü)

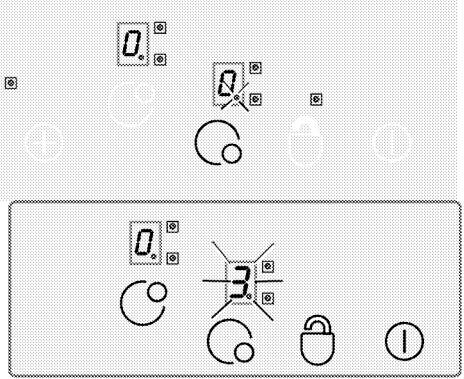

Ocađınız aşırı ısındığında;

- Aktif piřirme bölgeleri 7. seviyeden daha yüksek bir deđere ayarlanmıřsa, ocak aktif piřirme alanlarının seviyesini 7. seviyeye indirir ve piřirme alanları bu seviyeden daha yüksek bir seviyeye ayarlanamaz.
- Aşırı ısınma devam ederse; ocak gözú 5. kademeden yüksek seviyeye ayarlanmıřsa ocak çalışma seviyesini 5. seviyeye düşürür ve bu seviyeden daha yüksek bir seviyede ocak gözú çalıştırılmasına izin verilmez.

Ocađınız aşırı ısınrsa koruma amaçlı kendini kapatabilir ve ocak gözleri çalıştırılmaz.

Hızlı piřirme

Bu fonksiyon piřirmeyi kolaylařtırır. Hızlı Isıtma etkinse, ocak gözú belirli bir süre azami güçle çalışıyor olacaktır (bkz. Tablo-1). Hızlı ısıtma süresi Őeçilen ısı düzeyine

bağlıdır. Bu, ocak gözü ekranında sırayla yanıp sönen bir "A" ve ayarlanan ısı değeri ile gösterilir (ör., yarım saniye "A", yarım saniye "9") Hızlı ısıtma süresi sona erince, ocak kısılacak ve seçtiğiniz ısı değeri devamlı olarak gösterilecektir. Tüm ocak gözleri Hızlı Isıtma fonksiyonu ile donatılmıştır.

Hızlı Isıtma Özelliğinin Açılması:

1. Ocağı açın.
2. Ocak gözü seçme tuşlarına dokunarak istediğiniz ocak gözünü seçin.
3. "⊖" tuşunu kullanarak ocak gözü ısı değerini "9" olarak seçin. Isı ayarını yaptıktan sonra, ekranda sırayla "9" ve "A" görüntülenecektir. Bu, şimdi ısı değeri olarak "9" ile Hızlı Isıtma özelliğinin etkinleştirilmiş olduğu anlamına gelir.

i Ocağınızda aşırı ısınma meydana gelirse hızlı ısıtma özelliği ayarlanamayabilir.

4. Daha sonra, 10 saniye içerisinde "⊖" tuşunu kullanarak turbo ısıtma süresi sonunda ocağın pişirmeye devam etmesini istediğiniz ısı ayarını yapın. Ocak gözünün "⊕" veya "⊖" tuşlarına dokunularak "1" ile "9" arasındaki ısı ayarı kullanılabilir (6 seviyesini seçtiğinizi düşünelim).
5. Hızlı ısıtmalı pişirme esnasında ekranda dönüşümlü olarak "A" ve "6" gösterilir (ör., turbo ısıtma süresi sonunda "6" sürekli olarak gösterilecektir).

Hızlı Isıtma Özelliğinin Kapatılması:

- Hızlı Isıtma fonksiyonu ısı ayarı "0" oluncaya kadar "⊖" tuşuna dokunarak erkenden kapatılabilir.
- Hızlı Isıtmanın alt seçimi olarak ısı ayarı "9" seçilecekse ve herhangi bir düşük ısı seçilmemişse, ekrandaki yanıp sönmeye 10 saniye sonra sona erer. Hızlı ısıtma artık etkin değildir.

Ocağı kapatın.

Ana düğmeye "Ⓛ" 2 saniyeden daha uzun süre basılacak olursa, ocak kapanır ve yine Standby moduna döner. Ocak kapatıldığı zaman kullanılacak artık ısı mevcutsa, bu, ilgili ocak gözünün

ekranında devamlı olarak yanan "R" ile gösterilir.

Ayrı Ayrı Ocak Gözlerinin Kapatılması:

Seçili bir ocak gözü 3 farklı şekilde kapatılabilir:

1. "⊕" ve "⊖" tuşlarına aynı anda dokunarak
2. "⊖" tuşuna dokunarak ısı ayarını "0" yapmak suretiyle
3. İlgili ocak gözü için zamanlayıcı kapatma fonksiyonunu kullanarak (Zamanlayıcı fonksiyonu varsa)

1. "⊕" ve "⊖" tuşlarına aynı anda dokunulması

"□" ocak gözü seçme tuşu ile istenilen ocak gözü seçilmelidir. "R" Ocak gözü ekranında ondalık nokta görünür. Ocak gözünü kapatmak için "⊕" ve "⊖" tuşlarına aynı anda dokunulmalıdır.

2. İstenilen ocak gözünün "⊖" tuşunu kullanarak ısı ayarının "0" seviyesine düşürülmesi

Ayrıca, ocak gözü ısı ayarı "0" seviyesine düşürülerek de kapatılabilir.

3. İstenilen ocak gözü için zamanlayıcı kapatma fonksiyonunun kullanılması (Zamanlayıcı fonksiyonu varsa)

Süre dolunca, zamanlayıcı, kendisine bağlı ocak gözünü kapatır. Tüm ekranlar "0" ve "00" değerlerini gösterir. İkili/üçlü bölüm ve zamanlayıcı bağlantılı LED'ler kaybolur. Buna ek olarak, süre dolduğu zaman sesli alarm çalacaktır. Sesli alarmı susturmak için dokunmatik kumanda panosundaki herhangi bir tuşa basmanız gerekir.

İkili ve Üçlü Bölümlerin Açılması**

İkili bölümün açılması:

İkili bölümle donatılmış olan istediğiniz ocak gözünü seçin. İlgili ocak gözünün ondalık noktasının yanıp sönmeye başlaması gerekir. Isı ayarı değerini 1-9 arasında ayarladıktan sonra, ocak gözünün ikili bölümünü etkinleştirmek için "Ⓛ" tuşuna dokununuz.

Aynı anda ilgili ikili bölümün "R" LED'i sürekli olarak yanıp söner. "Ⓛ" tuşuna ikinci kez dokunulduğunda, ikili bölümün durumu değişir: ikili bölüm açık konumundan ikili

bölüm kapalı konumuna geçer ve tekrar geri döner.

Genişletme bölümü yalnızca ocak gözünün ana bölümünde "1" ile "9" arasında bir düzey ayarlanmışsa devreye girer.

Üçlü bölümlerin açılması:

Üçlü bölümle donatılmış olan istediğiniz ocak gözünü seçin. İlgili ocak gözünün ondalık noktasının yanıp sönüyor olması gerekir. Isı ayarı değerini 1-9 arasında ayarladıktan sonra, ocak gözünün ikili

bölümünü etkinleştirmek için "0" tuşuna dokununuz.

Aynı anda ilgili ikili bölümün "8" LED'i sürekli olarak yanar. "0" tuşuna tekrar dokunacak olursanız, üçlü bölüm LED'i yanıp söner ve üçlü bölüm devreye girer. "0" tuşuna bir kez daha dokunduğunuzda ocak gözünün üçlü bölümü yeniden kapanır. Bu şekilde gerçekleştirilen her işlem ikili/üçlü bölümlerin durumunu değiştirir.

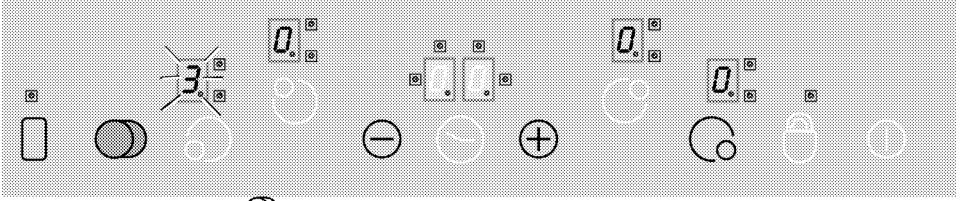

Seçilen ocak gözünün "0" tuşuna dokunularak ikili ve üçlü bölümlerinin etkinleştirilmesi.

Tuş Kilidi * (saatli modellerde)

Dokunmatik Kumandayı kilitlemek için "0" tuşuna 2 saniyeden daha uzun bir süre dokununuz. İşlem sesli bir sinyalle onaylanacaktır. Daha sonra, "0" LED'i yanıp söner ve tüm ocak gözleri kilitletlenir.

Ocak gözleri yalnızca çalışma modunda kilitlelenebilir. Ocak gözleri kilitletlenmişse,

yalnızca ana düğme "0" çalıştırılabilir. "0" LED'i yanıp söner ve bir tuş kilidi modülünü gösterir. Tuşlar kilitliken ocağı kapatırsanız, ocağı yeniden çalıştırdığınızda da tuş kilidi etkin olur. Ocağı böyle bir durumda çalıştırmak için tuş kilidinin devreden çıkartılması gerekir.

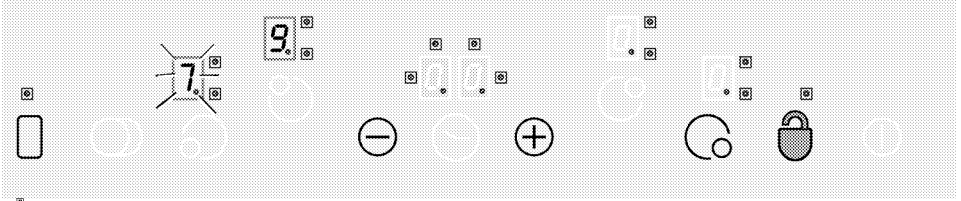

"0" tuşuna dokunarak Dokunmatik kumandayı çalışma modunda kilitleyebilir veya kilidini açabilirsiniz.

"0" tuşuna 2 saniye süreyle dokunulacak olursa, ocak gözlerinin kilidi açılır. İşlem sesli bir sinyalle onaylanacaktır.

Daha sonra "0" LED'i söner. Şimdi dokunmatik kumandanın kilidi açılmıştır ve normal şekilde çalıştırılabilir.

Çocuk Kilidi (Bu özellik opsiyoneldir. Ürününüzde bulunmayabilir.)

Çocukların ocak gözlerini açmasını önlemek için ocağı, istenmeyen şekilde açılmasına karşı korumaya alabilirsiniz. Çocuk Kilidi fonksiyonunda, karmaşık bir kaç adımla dokunmatik kumanda ünitesinin kilitletmesi öngörülmüştür. Çocuk Kilidinin devreye sokulması ve devreden çıkartılması yalnızca Standby modunda mümkündür.

Modülün kilitletmesi:

1. Ana düğmeyi "0" kullanarak ocağı açın.

2. "⊕" ve "⊖" tuşlarına aynı anda en az 2 saniye dokununuz.
3. Sonra, "⊕" tuşuna bir kez daha dokununuz.
» Çocuk kilidi fonksiyonu devreye girer ve tüm ocak gözü ekranlarında "L" simgesi görünür.

Çocuk Kilidinin İptali: (Bu özellik opsiyoneldir. Ürününüzde bulunmayabilir.)

Çocuk Kilidini etkinleştirdiğiniz şekilde devreden çıkartabilirsiniz.

1. Ana düğmeyi "Ⓚ" kullanarak ocağı açınız.
2. "⊕" ve "⊖" tuşlarına aynı anda en az 2 saniye dokununuz.
3. Sonra, "⊖" tuşuna bir kez daha dokununuz.
» Kilidin açık olduğu süre boyunca tüm ocak gözü ekranlarında "L" görünür. Kilit başarılı bir şekilde açılır açılmaz "L" ekrandan kaybolur.

Zamanlayıcı Fonksiyonu * (saatli modellerde)

Bu özellik sizin için pişirmeyi kolaylaştırmaktadır. Pişirme sürecinde ocağın başında devamlı bulunmak zorunda kalmazsınız; ocak gözü seçtiğiniz süre sonunda otomatik olarak söner. Zamanlayıcı aşağıdaki özellikleri sunmaktadır: Dokunmatik kumanda aynı anda atanmış en fazla 4 ocak gözü zamanlayıcısını ve bir alarm pişirme zamanlayıcısını çalıştırabilir. Tüm zamanlayıcılar yalnızca çalışma modunda kullanılabilir.

Alarm olarak zamanlayıcı

Alarm zamanlayıcısı diğer ocak gözlerinden bağımsızdır. Bu yüzden, bir ocak gözünün seçilmiş olup olmadığının önemi yoktur.

1. "⊖" tuşuna dokunarak alarm zamanlayıcısını çalıştırabilirsiniz. Zamanlayıcı ekranında "00" ve "Ⓚ" sağ alt tarafta bir nokta görünür. Böylece, alarm zamanlayıcısı etkinleştirilmiş olur.
2. Daha sonra "⊕" ve "⊖" tuşlarına dokunarak istediğiniz zaman değerini ayarlayınız.

3. Zaman ayarını yaptıktan sonra, zamanlayıcı geri saymaya başlar.

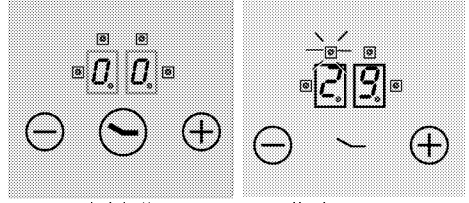

- » Süre dolduğu zaman, sesli alarm çalacaktır. Sesli alarmı susturmak için dokunmatik kumanda panosundaki herhangi bir tuşa basmanız gerekir.

Ocak gözü zamanlayıcısı: Ocak gözü zamanlayıcıları sadece etkinleştirilmiş ocak gözleri için ayarlanabilir.

1. Önce ocağı açınız ve istediğiniz ocak gözünü etkinleştiriniz. (ocak gözü düzeyi 1 ila 9 arasında ayarlanmalıdır)
2. Alarm zamanlayıcısında olduğu gibi "⊖" tuşuna dokunarak ocak gözü zamanlayıcısını etkinleştiriniz. Zamanlayıcı ekranında "00" ve "Ⓚ" sağ alt tarafta bir nokta görünür. Böylece, ocak gözü zamanlayıcısı etkinleştirilmiş olur.
3. Ocak gözü zamanlayıcısını etkinleştirmek için "⊖" tuşuna ikinci kez dokunmalısınız. Şimdi zamanlayıcıyı atayabilirsiniz.
4. "⊕" ve "⊖" tuşlarına dokunarak istediğiniz zaman değerini ayarlayınız.

Ocak zamanlayıcılarını ayarlamak için:

1. İlk ocak gözü zamanlayıcısını etkinleştirdikten sonra, "⊖" tuşuna tekrar dokununuz. Kumanda, zamanlayıcıya atanan bir sonraki etkin ocak gözüne doğru saat yönünde döner. Atama önerisi yanıp sönen "Ⓚ" LED'i ile gösterilir.
2. "⊕" ve "⊖" tuşlarına dokunarak istediğiniz zaman değerini ayarlayınız.
3. İlk ayarlanan ocak gözünün çalışmakta olan zamanlayıcısı devamlı olarak yanan "Ⓚ" LED'i ile gösterilir.
 - "⊖" tuşuna bir kez daha dokunulduğunda diğer etkin ocak gözleri için daha fazla zamanlayıcı atanabilir.
 - Zamanlayıcı ekranı 10 saniye sonra ilk olarak sona erecek zamana döner.

- Zamanlayıcı ekranında devamlı yanan LED'ler "00" bize geri saymakta olan zamanlayıcıları gösterir.
- "⊖" tuşunun konumunu değiştirerek ocak gözü zamanlayıcılarının ve yumurta zamanlayıcısının değerlerini ekrana getirebilirsiniz. Yanıp sönen "0" Ön sol LED daima yapılmış atamayı gösterir. Eğer herhangi bir LED yanıp sönüyorsa, zamanlayıcı ekranında yumurta zamanlayıcısının değeri gösterilir.

Zamanlayıcıların İptali:

Önce, zamanlayıcı gösterilinceye kadar "⊖" tuşunun konumunu değiştirerek zamanlayıcıyı ekrana getirmeniz gerekir. Bu

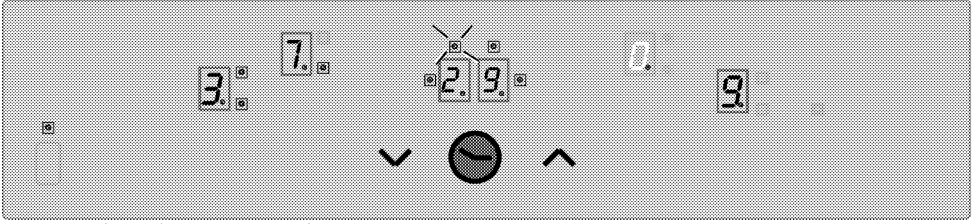

3 numaralı ocak gözü zamanlayıcısının (gösterge LED'i yanıp söner) kalan zaman değerini Zamanlayıcı Ekranına getirin (1 ve 4 numaralı ocak gözlerinin çalışmakta olan zamanlayıcılarının gösterge LED'leri aslında zamanlayıcı ekranında görünmez)

Isıtma gözü fonksiyonu (varsa)

Isıtma bölümü için Isıtma Gözü fonksiyonu, 0 ila 1 arasında ek bir ısı düzeyi seçilerek yiyeceklerin sıcak kalmasının sağlandığı bir fonksiyondur. "0" tuşuna dokunarak Isıtma Gözü fonksiyonunu etkinleştirebilirsiniz.

Daha sonra "0" LED'i yanıp söner. Isıtma bölümünü devreden çıkarmak için "0" tuşuna yeniden dokununuz.

değer daha sonra 2 farklı şekilde iptal edilebilir:

- zamanlayıcı ekranında "00" görününceye kadar "⊖" tuşuna dokunmak suretiyle değeri kademeli olarak azaltarak.
- zamanlayıcı ekranında "00" görününceye kadar "+" ve "⊖" tuşlarına aynı anda yarımşar saniye dokunarak.

Süre dolduğu zaman, sesli alarm çalacaktır. Sesli alarmı susturmak için dokunmatik kumanda panosundaki herhangi bir tuşa basmanız gerekir.

Çalışma süresi sınırlamaları

Ocak kumandasında bir çalışma süresi sınırlaması vardır. Bir veya daha fazla ocak gözü yanlışlıkla kapatılmadan kalmışsa, ocak gözü belirli bir süre sonra otomatik olarak devreden çıkar. (bkz. aşağıdaki Tablo-1). Çalışma süresi sınırı seçilmiş ısı ayarına bağlıdır. Eğer ocak gözüne atanmış bir zamanlayıcı varsa, zamanlayıcı ekranında 10 saniye süreyle "00" görünür (10 saniyeden sonra ise artık ısı göstergesi yanar).

Daha sonra, zamanlayıcı ekranı kapanır. Ocak gözü yukarıda açıklandığı gibi otomatik olarak kapatılmasından sonra, yeniden çalıştırılabilir duruma gelir ve bu ısı ayarı için azami çalışma süresi uygulanır.

Tablo-1: Isı ayar parametreleri; Döngü süresi 47,0 saniye

Isı ayarı	KAPANMA Süresi - saniye	AÇILMA Süresi - saniye	Çalışma süresi sınırlaması - saat	Turbo ısıtıcı süresi - saniye
0	0	0	0	-
1	45,6	1,4	6	60
2	43,6	3,4	6	180
3	41,3	5,7	5	288
4	38,4	8,6	5	390

Isı ayarı	KAPANMA Süresi - saniye	AÇILMA Süresi - saniye	Çalışma süresi sınırlaması - saat	Turbo ısıtıcı süresi - saniye
5	35,9	11,1	4	510
6	33,1	13,9	1,5	150
7	26,2	20,8	1,5	210
8	19,2	27,8	1,5	270
9	0	47,0	1,5	-

Artık Isı Fonksiyonları

Devre dışı bırakılmış bir ocak gözünün ekranında ya da yüzey sıcaklığının 60°C'nin üzerinde olduğu algılanmış herhangi bir ocak için, o ocağın ekranında bir "Hi" (artık ısı) simgesi yanar. Artık ısı 60°C'nin altına düşünce ekranda "0" simgesi yanar. Herhangi bir elektrik kesintisi meydana geldikten sonra, ilgili ocak gözündeki artık ısı elektrik kesintisinden önce 60°C'nin üzerinde ise, artık ısı ekranı yanıp söner. Ekran, azami artık ısı süresi sona erinceye kadar ya da

ocak gözü seçilerek etkinleştirilinceye kadar yanıp sönmeye devam eder.



Şebeke gerilimi uygulandıktan sonra ocak kumandası, sensöre, cama ve ortam koşullarına bağlı olarak otomatik kalibrasyon yapar. Kalibrasyon esnasında sensörün cam kısmını herhangi bir şeyle örtmeyin.



Ürün ekranında AF10, AF20, AF30 gibi hatalar çıkıyorsa servise danışın.

6 Bakım ve temizlik

Genel bilgiler

Düzenli aralıklarla temizlenmesi halinde ürünün kullanım ömrü uzar ve sık karşılaşılan sorunlar azalır.



Bakım ve temizlik işlemlerine başlamadan önce ürünün elektrik bağlantısını kesin.
Elektrik çarpması tehlikesi vardır!



Ürünü temizlemeden önce ürünün soğumasını bekleyin.
Sıcak yüzeyler yanıklara neden olabilir!

- Ürün, her kullanımdan sonra iyice temizlenmelidir. Böylece yiyecek artıkları kolayca temizlenir ve ürün daha sonra tekrar kullanıldığında bu artıkların yanması önlenir.
- Ürünün temizliği için özel bir temizleme maddesine gerek yoktur. Ürünü bulaşık deterjanı, ılık su ve yumuşak bir bez ya da sünger kullanarak temizleyip, kuru bir bezle kurulayın.
- Temizlik işleminden sonra kalan sıvıları tamamen sildiğinizden ve pişirme sırasında etrafa sıçrayan yemekleri hemen temizlediğinizden emin olun.
- Paslanmaz veya inoks yüzeylerin ve tutamağın temizliğinde asit veya klor içeren temizleme maddeleri kullanmayın. Sabunlu yumuşak bir bez ve sıvı (çizici olmayan) deterjan yardımıyla tek yönde silmeye dikkat ederek temizleyin.



Bazı deterjanlar veya temizleme maddeleri yüzeye zarar verebilir. Temizlik sırasında aşındırıcı deterjanları, temizleme tozları, temizleme kremleri ya da keskin nesnelere kullanmayın.



Temizlik için buharlı temizleme ürünlerini kullanmayın.

Ocağın temizlenmesi

Camsı seramik Yüzey

Camsı seramik yüzey (vitroseramik) üzerinde, temizlik maddeleri de kalmayacak şekilde soğuk su ile silinmeli ve yumuşak bir bez ile kurulmalıdır. Artıklar ocağın bir sonraki kullanımında camsı seramik yüzeye zarar verebilir.

Camsı seramik (vitroseramik) yüzeydeki kurumuş artıklar hiçbir koşulda tırtıklı bıçaklarla, bulaşık teliyle veya benzeri araçlarla sıyrılmamalıdır.

Kalsiyum lekelerini (sarı lekeler) piyasada bulunan kireç gidericilerle veya sirke ya da limon suyu gibi kireç sökücü bir maddeyle çıkarın.

Yüzey çok fazla kirlenmişse, temizleyici maddeyi bir süngerle sürün ve iyice işlemesi için uzun süre bekleyin. Daha sonra ıslak bezle ocağın yüzeyini temizleyin.



Koyu krema ve şurup gibi şeker esaslı yiyecekler yüzeyin soğumasını beklemeden derhal temizlenmelidir. Aksi takdirde camsı seramik yüzey kalıcı olarak zarar görebilir.

Zaman içinde kaplamalarda ve diğer yüzeylerde hafif renk solması meydana gelebilir. Bu ürünün çalışmasını etkilemez. Camsı seramik yüzeyde meydana gelen renk atmaları ve lekeler normal bir durum olup bir kusur değildir.

7 Sorun giderme

Ürün ısınırken ve soğurken metal sesleri geliyor.

- Metal parçalar ısındığı zaman genişerek ses çıkarabilir. >>> *Bu bir arıza değildir.*

Ürün çalışmıyor.

- Sigorta bozuk veya atmış olabilir. >>> *Sigorta kutusundaki sigortaları kontrol edin. Gerekirse, bunları değiştirin veya yeniden devreye sokun.*
- Ürünün fişi (topraklı) prize takılmamış olabilir. >>> *Fişin prize takılıp takılmadığını kontrol edin.*
- Ocak açma/kapama tuşuna basıldığında açılmıyor ise >>> **Fişi çekin ve takmadan önce 20 saniye bekleyin.**



Bu bölümdeki talimatları uygulamanıza rağmen sorunu gideremezseniz ürünü satın aldığınız bayi ya da Yetkili Servise başvurun. Çalışmayan ürünü kendiniz onarmayı asla denemeyin.

Müşteri Hizmetleri

Müşteri Memnuniyeti Politikası

- Müşterilerimizin istek ve önerilerini her kanaldan karşılamaktan mutluluk duyarız.

Kanallarımız:

- Çağrı Merkezimiz:

0850 210 0 888

(Sabit telefonlardan veya cep telefonlarından alan kodu çevirmeden arayın*)

- Diğer Numaramız

0216 585 8 888

Çağrı Merkezimiz haftanın 7 günü 24 saat hizmet vermektedir.

Çağrı Merkezimiz ile yaptığımız görüşmeler iletişim hizmeti aldığınız operatör firma tarafından sizin için tanımlanan tarifeye göre ücretlendirilir.

Sabit veya cep telefonlarınızdan alan kodu tuşlamadan çağrı merkezi numaramızı arayarak ürününüz ile ilgili arzu ettiğiniz hizmeti talep edebilirsiniz.

- * Whatsapp Numaramız: 0544 444 08 88

- * Faks Numaramız: 0216 423 2353

- * Web Adresimiz:

- www.beko.com.tr

- * e-posta Adresimiz:

- musteri.hizmetleri@beko.com

- * Sosyal Medya Hesaplarımız:

- <https://www.instagram.com/bekoturkiye/>

- https://twitter.com/beko_tr

- <https://www.facebook.com/bekoturkiye/>

- <https://www.youtube.com/user/BekoChannel>

- * Posta Adresimiz:

- Arçelik A.Ş. Karaağaç Caddesi No:2-6, 34445, Sütüce / İSTANBUL

- * Bayilerimiz,

- <https://www.beko.com.tr/yetkili-saticilar/>

- * Yetkili Servislerimiz,

- <https://www.beko.com.tr/yetkili-servis>

- Tüm yetkili servis istasyonu bilgilerimiz, Ticaret

Bakanlığı tarafından oluşturulan "Servis Bilgi Sistemi"nde (www.servis.gov.tr) yer almaktadır.

- Yedek parça malzemeleri yetkili servislerimizden temin edilebilir.

- Müşterilerimizden iletilen istek ve önerilerin Beko'ya ulaştığı bilgisini, müşteri profili ayrımlı yapılmaksızın kendilerine 24 saat içinde veririz.

- Müşteri Hizmetleri sürecimiz:

Müşterilerimizin istek ve önerilerini;

* İzlenebilir, raporlanabilir, şeffaf ve güvenli tek bir bilgi havuzunda toplarız.

* Yasal düzenlemelere uygun, objektif, adil ve gizlilik içinde ele alır ve değerlendiririz.

* Bu geri bildirimleri süreçlerimizin daha mükemmel hale getirilmesinde kullanırız.

- Beko olarak, mükemmel müşteri deneyimini yaşatmayı ana ilke olarak kabul eder, müşteri odaklı bir yaklaşım benimseriz.

- Bütün süreçlerimizi yönetim sistemi ile entegre ederek birbirini kontrol eden bir yapı geliştirilmesini sağlarız.

Yönetim hedeflerini de bu sistem üzerinden besleriz.

Aşağıdaki önerilere uyanızı rica ederiz.

- Ürününüzü aldığınızda Garanti belgesini Yetkili Satıcınıza onaylattırınız.
- Ürününüzü kullanma kılavuzu esaslarına göre kullanınız.
- Ürününüz ile ilgili hizmet talebiniz olduğunda yukarıdaki telefon numaralarından Çağrı Merkezimize başvurunuz.
- Hizmet için gelen teknisyene "teknisyen kimlik kartı" nı sorunuz.
- İşiniz bittiğinde Yetkili servis teknisyeninden "Hizmet Fişi" istemeyi unutmayınız. Alacağınız "Hizmet Fişi", ilerde ürününüzde meydana gelebilecek herhangi bir sorunda size yarar sağlayacaktır.
- Ürünün kullanım ömrü: 10 yıldır. (Ürünün fonksiyonunu yerine getirebilmesi için gerekli yedek parça bulundurma süresi)

Hizmet talebinin değerlendirilmesi

1

Müşteri Başvurusu

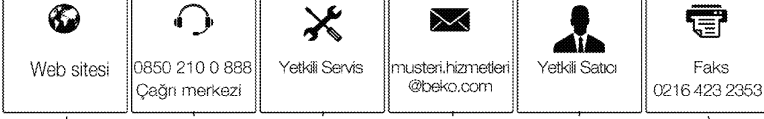

2

Başvuru kaydı

Başvuru Konusu
Müşteri Adı, Soyadı
Müşteri Telefonu
Müşteri Adresi

3

Hizmet talebinin alınması

- Hizmet talebi analizi
- Hizmet hakkında müşterinin bilgilendirilmesi (Keşif, nakliye, montaj, bilgi, onarım, değişim vb.)
- Hizmet hakkında gerekli işlemin gerçekleştirilmesi

4

Müşteri memnuniyetinin alınması

Memnun

Memnun
değil

5

Başvuru kaydının kapatılıp, bilgilerin saklanması

Uygun Kullanım ve Garanti ile İlgili Dikkat Edilmesi Gereken Hususlar;

Bu kılavuzu okumadan ürününüzü çalıştırmayınız.

Aşağıda belirtilen sorunların giderilmesi ücret karşılığında yapılır. Bu durumlar için garanti şartları uygulanmaz;

- 1) Kullanım hatalarından kaynaklanan hasar ve arızalar,
- 2) Malın tüketiciye tesliminden sonraki yükleme, boşaltma, taşıma vb. sırasında oluşan hasar ve arızalar,
- 3) Malın kullanıldığı yerin elektrik (priz, gerilim, topraklama vb.), su (su basıncı, mustuk vb.), doğalgaz, telefon, internet vb. şebekesi ve/veya altyapısı (gider, zemin, ortam vb.) kaynaklı meydana gelen hasar ve arızalar,
- 4) Doğa olayları ve yangın, su baskını vb. kaynaklı meydana gelen hasar ve arızalar,
- 5) Malın tanıtma ve kullanma kılavuzlarında yer alan hususlara aykırı kullanılmasından kaynaklanan hasar ve arızalar,
- 6) Malın, 6502 sayılı Tüketicinin Korunması Hakkındaki Kanununda tarif edilen şekli ile ticari veya mesleki amaçlarla kullanımı durumunda ortaya çıkan hasar ve arızalar,
- 7) Mala yetkisiz kişiler tarafından bakım, onarım veya başka bir nedenle müdahale edilmesi durumlarında mala verilmiş garanti sona erecektir. Garanti uygulaması sırasında değiştirilen malın garanti süresi, satın alınan malın kalan garanti süresi ile sınırlıdır.

Arçelik A.Ş. tarafından üretilmiştir.

Arçelik A.Ş. Karaağaç Caddesi No:2-6, 34445,
Sütlüce / İSTANBUL

Menşei: Türkiye

GARANTİ ŞARTLARI

- Garanti süresi, malın teslim tarihinden itibaren başlar ve 2 yıldır.
- Mala ilişkin tanıma ve kullanma kılavuzunda gösterildiği şekilde kullanılması ve Arçelik A.Ş.'nin yetkili kıldığı servis çalışanları dışındaki şahıslar tarafından bakım, onarım veya başka bir nedenle müdahale edilmemiş olması şartıyla, malın bütün parçaları dahil olmak üzere tamamını; malzeme, işçilik ve üretim hatalarına karşı malın teslim tarihinden itibaren yukarıda belirtilen süre kadar garanti eder.
- Malın ayıplı olduğunun anlaşılması durumunda tüketici, 6502 sayılı Tüketicinin Korunması Hakkında Kanununun 11 inci maddesinde yer alan;
 - Sözleşmeden dönme,
 - Satış bedelinden indirim isteme,
 - Ücretsiz onarılmasını isteme,
 - Satılanın ayıpsız bir misli ile değiştirilmesini isteme,haklarından birini kullanabilir.
- Tüketicinin bu haklardan ücretsiz onarım hakkını seçmesi durumunda satıcı; işçilik masrafı, değiştirilen parça bedeli ya da başka herhangi bir ad altında hiçbir ücret talep etmeksizin malın onarımını yapmak veya yaptırmakla yükümlüdür. Tüketici ücretsiz onarım hakkını üretici veya ithalatçıya karşı da kullanabilir. Satıcı, üretici ve ithalatçı tüketicinin bu hakkını kullanmasında müteselsilen sorumludur.
- Tüketicinin, ücretsiz onarım hakkını kullanması halinde malın;
 - Garanti süresi içinde tekrar arızalanması,
 - Tamiri için gereken azami sürenin aşılması,
 - Tamirinin mümkün olmadığının, yetkili servis istasyonu, satıcı, üretici veya ithalatçı tarafından bir raporda belirlenmesi durumlarında;
 tüketici malın bedel iadesini, ayıp oranında bedel indirimini veya imkân varsa malın ayıpsız misli ile değiştirilmesini satıcıdan talep edebilir. Satıcı, tüketicinin talebini reddedemez. Bu talebin yerine getirilmemesi durumunda satıcı, üretici ve ithalatçı müteselsilen sorumludur.
- İlgili mevzuatlarda belirlenen kullanım ömrü süresince malın azami tamir süresi 20 iş gününü, geçemez. Bu süre, garanti süresi içerisinde mala ilişkin arızanın yetkili servis istasyonuna veya satıcıya bildiri tarihinde, garanti süresi dışında ise malın yetkili servis istasyonuna teslim tarihinden itibaren başlar. Garanti kapsamı içerisindeki malın arızasının 10 iş günü içerisinde giderilememesi halinde, üretici veya ithalatçı; malın tamiri tamamlanıncaya kadar, benzer özelliklere sahip başka bir malı tüketicinin kullanımına tahsis etmek zorundadır. Benzer özelliklere sahip başka bir malın tüketici tarafından istenmemesi halinde üretici veya ithalatçılar bu yükümlülüğün kurtulur. Malın garanti süresi içerisinde arızalanması durumunda, tamirde geçen süre garanti süresine eklenir.
- Malın kullanma kılavuzunda yer alan hususlara aykırı kullanılmasından kaynaklanan hasar ve arızalar garanti kapsamı dışındadır.
- Tüketici, garantiden doğan haklarının kullanılması ile ilgili olarak çıkabilecek uyumsuzluklarda yerleşim yerinin bulunduğu veya tüketici işleminin yapıldığı yerdeki Tüketici Hakem Heyetine veya Tüketici Mahkemesine başvurabilir.
- Satıcı tarafından bu Garanti Belgesinin verilmesi durumunda tüketici, Ticaret Bakanlığı Tüketicinin Korunması ve Piyasa Gözetimi Genel Müdürlüğüne başvurabilir.

Üretici veya İthalatçı Firmasının;		Malın	
Unvanı:	Arçelik A.Ş.	Markası:	Beko
Adresi:	Arçelik A.Ş. Karaağaç Caddesi No:2-6, 34445, Sultüce / İSTANBUL	Cinsi:	Ankastre Ocak
Telefonu:	(0-216) 585 8 888	Modeli:	
Faks:	(0-216) 423 23 53	Bandrol ve Seri No:	
web adresi:	www.beko.com.tr	Garanti Süresi:	2 YIL
		Azami Tamir Süresi:	20 İş günü

GENEL MÜDÜR

Hakan Beyel

Arçelik A.Ş.

GENEL MÜDÜR YRD.

Özlem

Satıcı Firmasının:		Fatura Tarih ve Sayısı:	
Unvanı:		Teslim Tarihi ve Yeri:	
Adresi:		Yetkilinin İmzası:	
Telefonu:		Firmanın Kaşesi:	
Faks:			
e-posta:			

Bu bölümü, ürünü aldığınız Yetkili Satıcı imzalayacak ve kaşeleyecektir.