



Плоча за вградување

Упатство за корисникот

Ugradni plamenik

Korisnički priručnik

Ugradbeni plamenik

Korisnički priručnik

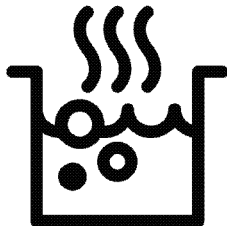

HII 64401 MT

MK / SB / HR

185.2619.99/R.AJ/26.05.2021/7-6

7757182106

Почитуван потрошувачу,

Ве молиме, прочитајте го ова упатство пред да го користите производот! Веко Ви благодариме што го избравте овој производ. Сакаме вашиот производ, изработен со висок квалитет и технологија, да ви служи најдобро што може. За таа цел, внимателно прочитајте го ова упатство и останатата документација пред да го користите и чувајте ги во случај да ви затребаат. Ако му го дадете овој производ на некој друг, дајте му го и упатството за употреба. Следете ги упатствата и обрнете внимание на сите информации и предупредувања што се наведени внатре.

Следете ги сите информации и предупредувања што се наведени во упатството за употреба. На тој начин ќе се заштитите себеси и вашиот производ од опасностите што би можеле да настанат.

Чувајте го ова упатство за употреба. Ако му го дадете овој производ на некој друг, дајте му го и упатството за употреба.

Упатството за користење ги содржи следниве симболи:



Опасност што би можела да води до смрт или повреда.

ЗАБЕЛЕШКА Опасност што би можела да предизвика материјална штета по производот и неговата околина.



Опасност што би можела да доведе до изгореници поради контакт со жешки површини.



Важни информации или корисни совети.



Прочитајте го упатството за употреба.



Arçelik A.Ş.
Karaağaç caddesi No:2-6
34445 Sütlüce/Istanbul/TURKEY
Made in TURKEY

1 Упатства за безбедно користење 4

| | |
|---|---|
| Цел и намена..... | 4 |
| Безбедност на деца, ранливи лица и миленичиња | 5 |
| Безбедност при електричното поврзување | 5 |
| Безбедност при транспорт..... | 6 |
| Безбедност при инсталирањето | 7 |
| Безбедно користење..... | 7 |
| Предупредувања за температурата | 8 |
| Употреба на додатоците | 8 |
| Безбедност при готвењето | 8 |
| Индукција..... | 9 |
| Безбедност при одржување и чистење | 9 |

2 Упатства за зачувување на животната средина 11

| | |
|---|----|
| Регулирање на отпадот | 11 |
| Усогласување со Директивата за фрлање на електронска и електрична опрема и за одлагање на отпадот | 11 |
| Фрлање на материјалот за пакување .. | 11 |
| Совети за заштеда на енергија | 11 |

3 Вашиот производ 12

| | |
|---|----|
| Запознавање со производот | 12 |
| Вовед и намена на контролната табла на производот | 13 |
| Контрола на плотната | 13 |
| Општи информации за плотната | 13 |
| Технички спецификации | 14 |

4 Прва употреба 15

| | |
|-------------------|----|
| Прво чистење..... | 15 |
|-------------------|----|

5 Како Се Користи Плочата 16

| | |
|--|----|
| Општи информации за употребата на плотната | 16 |
| Контролна табла | 19 |

6 Општи информации за готвењето 26

| | |
|--|----|
| Општи предупредувања во врска со готвењето врз плотните..... | 26 |
|--|----|

7 Одржување и грижа 27

| | |
|------------------------------------|----|
| Општи информации за чистење | 27 |
| Чистење на плотната | 28 |
| Чистење на контролната табла | 28 |

8 Решавање проблеми 29

1 Упатства за безбедно користење

- Овој дел содржи упатства за безбедно користење за да не дојде до повреди или материјални штети.
 - Ако производот му го давате на друго лице или вие го користите од втора рака, упатството за употреба, етикетите за производот, сета документација и додатната опрема треба да се достават заедно со производот.
 - Нашата компанија нема да биде одговорна за секаква штета што може да настане како последица на пропустот да се следат овие упатства.
 - Поради пропустот да се следат овие упатства гаранцијата може да изгуби важност.
 - **▲** Инсталирањето и поправките секогаш треба да ги врши произведувачот, овластен сервис или лице одредено од увозникот.
 - **▲** Користете само оригинални резервни делови и додатна опрема.
 - **▲** Не се обидувајте да поправате и да заменуваате некој дел од производот освен ако тоа не е јасно наведено во упатството за употреба.
 - **▲** Не правете технички измени на производот.
- ! Цел и намена**
- Производот е наменет за домашна употреба. Не е погоден за комерцијална употреба.
 - Не го користете во градини, на балкони или во друг надворешен простор. Апаратот е наменет да се користи во кујни за домаќинства и во персоналот во продавници, канцеларии и други работни околии.
 - **ПРЕДУПРЕДУВАЊЕ:** Производот треба да се користи само за готвење. Не треба да се користи за други цели, како на пример, за загревање на просторијата.

 Безбедност на деца, ранливи лица и миленичиња

- Овој производ можат да го користат деца над 8 години, како и лица со намалени физички, сензорни или ментални вештини или не се доволно искусни и упатени, но само ако се под нечиј надзор или ако се запознаени со безбедното користење и опасностите што ги носи овој производ.
- Деца не смеат да си играат со производот. Чистењето и одржувањето не треба да го извршуваат деца освен ако се под нечиј надзор.
- Овој производ не смеат да го користат лица со ограничени физички, сензорни или ментални способности (вклучувајќи и деца), освен ако се под нечиј надзор или ги добиваат потребните упатства.
- Децата мора да бидат надгледувани за да не си играат со уредот.
- Електричните производи се опасни за деца и

миленичиња. Деца и миленичиња не смеат да си играат, да се качуваат или да влегуваат во производот.

- Врз производот не ставајте предмети што децата можат да ги дофатат.
- Свртете ги настрана дршките на тенџерињата и тавчињата за децата да не ги дофатат и да се изгорат.
- **ПРЕДУПРЕДУВАЊЕ:** За време на употребата, достапните површини на производот се жешки. Децата треба да бидат подалеку од производот.
- Материјалите од амбалажата треба да бидат подалеку од деца. Постои опасност да се повредат или задушат.

 Безбедност при електричното поврзување

- Приклучете го производот на штекер со заземјување заштитен со осигурувач кој одговара на вредностите наведени на етикетата со типот на производот. Заземјувањето нека го изврши квалификуван електричар. Не го

користете производот без заземјување во склад со локалните/државните прописи.

- Штекерот или електричното поврзување на производот треба да биде на лесно достапно место (каде што нема да го достигне пламенот од ринглата). Ако тоа не е изводливо, на електричната инсталација треба да има механизам (осигурувач, прекинувач итн.) за кој е поврзан производот, во склад со струјните прописи, и кој ги одвојува сите полови од мрежата.
- Производот не смее да биде приклучен на штекер додека се инсталира, поправа и транспортира.
- Приклучете го производот на штекер кој одговара на волтажата и фреквенцијата наведени на етикетата со типот на производот.
- Не го туркајте електричниот кабел под или зад производот. Не ставајте тешки предмети врз кабелот. Кабелот не треба да се превиткува,

гмечи и допира до извор на топлина.

- Користете само оригинален кабел. Не користете исечени или оштетени кабли или продолжни кабли.
- Ако кабелот е оштетен, мора да го замени производителот, овластен сервис или лице одредено од увозната компанија со цел да се спречат евентуални опасности.



Безбедност при транспорт

- Исклучете го производот од електричната мрежа пред да го транспортирате.
- Кога ќе треба да го транспортирате, завиткајте го со најлон со воздушни балончиња или дебел картон и цврсто залепете го со селотејп. Цврсто залепете ја амбалажата со селотејп за да не се оштетат преносливите или подвижните делови на производот и самиот производ.
- Проверете го целокупниот изглед на производот за да видите дали се оштетил за време на транспортот.

 **Безбедност при инсталирањето**

- Пред да се инсталира производот, проверете дали има некакви оштетувања. Ако производот е оштетен, не го инсталирајте.
- Не го инсталирајте во близина на извори на топлина (радијатори, печки и сл.).
- Сите протоци на вентилација околу производот оставете ги слободни.

 **Безбедно користење**

- Задолжително исклучувајте го производот по секоја употреба.
- Ако не го користите подолго време, извадете го приклучокот од штекер или извадете го осигурувачот од разводната табла.
- Не ракувајте со дефектен или оштетен производ. Ако има, прекинете ги конекциите со струја/плин на производот и повикајте овластен сервис.
- **ПРЕДУПРЕДУВАЊЕ:** Ако површината на рерната е

пукната, исклучете го производот од електричната мрежа за да не дојде до електричен удар.

- Не се качувајте на производот за да дофатите нешто или од која било друга причина.
- Не го користете производот во состојби што можат да влијаат врз вашето просудување, како на пример, при земање дрога и/или конзумирање алкохол.
- Ако има запаливи предмети во просторијата каде што се готви, може да се запалат. Не чувајте запаливи предмети во близина на местото каде што се готви.
- Леано железо, алуминиум или садови за готвење со оштетено/рапаво дно може да ја изгребат стаклената површина. Кога ги префрлате садовите во кои готвите, секогаш кревајте ги наместо да ги лизгате на површината.
- Притисокот од пареата од површината на рерната и влагата можат да предизвикаат тенџерето

да се лизга или да потскокнува. Затоа водете сметка дното на тенџерето и површината на шпоретот секогаш да бидат суви.

- Овој производ не е погоден за употреба со далечински управувач или со надворешен часовник.



Предупредувања за температурата

• **ПРЕДУПРЕДУВАЊЕ:**

Додека производот работи, изложените делови ќе бидат жешки. Не го допирајте производот и грејните елементи. Децата помали од 8 години не треба да бидат во близина на производот без надзор на возрастна лице.

- Не ставајте запаливи/експлозивни материјали во близина на производот, бидејќи неговите рабови ќе бидат жешки додека работи.

• **ПРЕДУПРЕДУВАЊЕ:**

Опасност од пожар: Не складирајте никакви работи во рерната.



Употреба на додатоците

• **ПРЕДУПРЕДУВАЊЕ:**

Користете само кутија за

складирање во рерна од производителот на овој производ или изработен според стандардите наведени од производителот.

Несоодветна кутија за складирање во рерна може да предизвика незгоди.



Безбедност при готвењето

• **ПРЕДУПРЕДУВАЊЕ:**

Мора да се запази процесот на готвење. Краткотрајните процеси на готвење мора постојано да се надгледуваат.

• **ПРЕДУПРЕДУВАЊЕ:**

При готвење со тврди или течни маснотии опасно е да се оддалечувате од рерната бидејќи може да дојде до пожар. НИКОГАШ не се обидувајте да го згасите огнот со вода; Исклучете го производот од струјната мрежа, а потоа покријте ги пламењата со ќебе или со огноотпорно ќебе (и сл.)

- Бидете внимателни кога користите алкохол при готвењето. Алкохолот испарува на високи

температури и може да се запали кога е изложен на врели површини, предизвикувајќи пожар.



Индукција

- Електрично управуваните рингли на шпоретот се опремени со напредна индукциска технологија. Врз плотните со индукција, кои заштедуваат време и енергија, мора да се користат садови за готвење погодни за готвење на индукција; во спротивно плотните нема да работат. За подетални информации видете го делот "Избор на тенџериња".
- Бидејќи индукциските шпорети создаваат магнетно поле, тоа може да има штетно влијание врз лицата кои користат медицински уреди како што се пејсмејкери или инсулински пумпи.
- По употребата исклучете ја плотната од нејзината контролна табла, а не се потпирајте на сензорот за садови.
- Метални предмети како што се ножеви, вилушки,

лажици и капаци не треба да се ставаат врз плотната бидејќи ќе се загреат.

- Металните предмети што се чуваат во фиоките под рерната може да се загреат при долгото и интензивно работење на рерната. Не чувајте метални предмети во фиоките под рерната.
- Не ставајте електронски производи, како што се телефони, таблети, компјутери на индукцискиот шпорет. Вашите производи може да се оштетени.



Безбедност при

оддржување и чистење

- Почекајте производот да се олади пред да го чистите. Топлите површини може да предизвикаат изгореници!
- Никогаш не чистете го производот со шприцање или истурање вода на него! Постои опасност од електричен удар!
- Не чистете го производот со средства за чистење на пареа бидејќи ова може да предизвика електричен удар.

- Остатоци од сол, шеќер на дното на сатовите за готвење или такви честички на стаклената површина може да предизвикаат гребење и

пукање на стаклото.
Проверете дали дното е чисто пред да го поставите садот за готвење.
Одржувајте ја стаклената керамичка површина чиста.

2 Упатства за зачувување на животната средина

Регулирање на отпадот Усогласување со Директивата за фрлање на електронска и електрична опрема и за одлагање на отпадот



Овој отпад е усогласен со Директивата на ЕУ за фрлање на електронска и електрична опрема (2012/19/EU). Овој производ го носи симболот за класификација на отпадот од електрична и електронска опрема (WEEE).

Овој производ е произведен со многу квалитетни делови и материјали коишто може да се користат одново и се соодветни за рециклирање. Не фрлајте го производот со нормалниот домашен отпад и со друг отпад кога веќе нема да го користите. Однесете го во собирен центар за рециклирање на електрична и електронска опрема. Консултирајте се со овластените тела во општината за да дознаете каде има собирни центри. Соодветното отстранување на користениот апарат помага да се спречат потенцијалните негативни последици врз животната средина и здравјето на луѓето.

Усогласување со Директивата за ограничување на опасните матери:

Производот што го купивте е усогласен со отпад е усогласен со Директивата за ограничување на опасните материји (2011/65/EU). Не содржи штетни и забранети материјали коишто се наведени во Директивата.

Фрлање на материјалот за пакување

- Материјалот од пакувањето е опасен за децата. Чувајте го на безбедно место и подалеку од дофат на деца. Пакувањето на производот е произведено од рециклирачки материјал. Фрлете го правилно и сортирајте го во согласност со упатствата за рециклирање отпад. Не фрлајте го со домашниот отпад.

Совети за заштеда на енергија

Следниве предлози ќе ви помогнат да го користите производот на еколошки и енергетски ефикасен начин:

- Одмрзнете ја замрзнатата храна пред готвењето.
- Исклучете го шпоретот 5 до 10 минути пред крајот на готвењето за да се продолжи готвењето. Така ќе заштедите и до 20% струја бидејќи ќе се искористи акумулираната топлина.
- Користете тавчиња/тенџериња со димензии и капак што одговараат на ринглата. Секогаш избирајте тенџериња со соодветни димензии за јадењата што ги готвите. За садови со несоодветни димензии се троши повеќе од потребната енергија.
- Одржувајте ги чисти површините за готвење на рерната и долните површини на тенџерињата. Нечистотијата го намалува пренесувањето на топлината помеѓу површината за готвење и дното на тенџерето.

3 Вашиот производ

Запознавање со производот

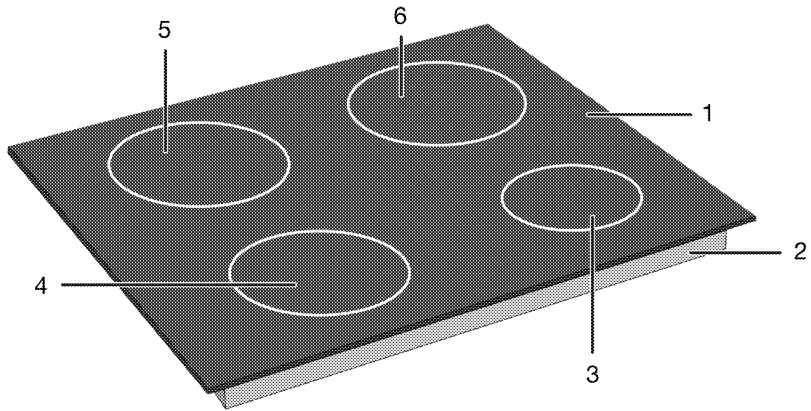

- | | | | |
|---|------------------------------|---|----------------------------|
| 1 | Стаклена површина за готвење | 4 | Зона за индукциско готвење |
| 2 | Ниско куќиште | 5 | Зона за индукциско готвење |
| 3 | Зона за индукциско готвење | 6 | Зона за индукциско готвење |



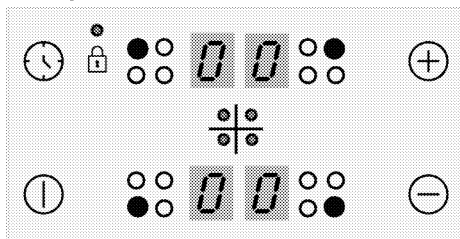

Вовед и намена на контролната табла на производот

Во овој дел ќе најдете општ преглед и основна намена на контролната табла на производот. Може да има разлики во сликите и во некои карактеристики во зависност од моделот на производот.

Контрола на плотната





Копчиња

-  : Копче за вклучување/исклучување
-  : Копче за тајмерот
-  : Копче за покачување
-  : Копче за намалување

Симболи

-  : Симбол за заклучување со клуч

Копчиња за избирање на зона за готвење

-  : Копче за избирање на задната лева зона за готвење
-  : Копче за избирање на предната лева зона за готвење

 : Копче за избирање на предната десна зона за готвење

 : Копче за избирање на задната десна зона за готвење

Општи информации за плотната

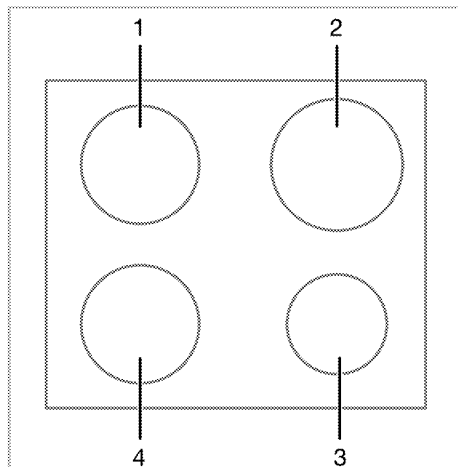

- 1 Позади лево - Зона за индукциско готвење
- 2 Позади десно - Зона за индукциско готвење
- 3 Напред десно - Зона за индукциско готвење
- 4 Напред лево - Зона за индукциско готвење

Технички спецификации



Општи спецификации

| | |
|--|--|
| Надворешни димензии на производот (висина/ширина/должина) | 52 mm*/580 mm/510 mm |
| Димензии за инсталирање на шпоретот | 560 (+2) mm /490 (+2) mm |
| Волтажа/фреквенција | 1N ~ 220-240 V/ 2N ~ 380-415 V ~ 50 Hz |
| Вид на кабел и напречен пресек што одговараат со овој производ | мин. H05V2V2-F 5 x 1,5 mm ² |
| Вкупна потрошувачка на струја | макс. 7.2 kW |

Рингли

| | |
|--------------|-----------------------------------|
| Позади лево | Зона за индукциско готвење |
| Димензии | 145 mm |
| Струја | 1600W |
| Напред лево | Зона за индукциско готвење |
| Димензии | 180 mm |
| Струја | 2000W |
| Напред десно | Зона за индукциско готвење |
| Димензии | 145 mm |
| Струја | 1600 W |
| Позади десно | Зона за индукциско готвење |
| Димензии | 180 mm |
| Струја | 2000 W |

* Висината на шпоретот што е наведена во табелата со технички спецификации се однесува на висината од основата до капакот на производот.

-  Техничките спецификации може да бидат променети без претходно известување за да се подобри квалитетот на производот.
-  Цифрите во овој прирачник се шематски и може да не одговараат целосно на вашиот производ.
-  Вредностите што се наведени на етикетите на производот или во неговата документација се добиени во лабораториски услови во склад со важечки стандарди. Во зависност од условите во кои се користи и од околината во која се наоѓа производот, овие вредности може да варираат.

4 Прва употреба

Пред да почнете да го користите производот, препорачливо е да го направите она што е наведено во следните делови од ова упатство.

Прво чистење

1. Тргнете ги сите материјали од амбалажата.
2. Избришете ги површините на производот со влажна крпа или сунѓер, а потоа исушете ги со сува крпа.

ЗАБЕЛЕШКА Површината може да се оштети со детергенти и средства за чистење. Не користете агресивни средства за чистење, прашок за чистење / течности или остри предмети при чистењето.

ЗАБЕЛЕШКА Може да се појават чад и миризба во текот на неколку часа при првата работа. Ова е сосема нормално. Обезбедете добра вентилација на просторијата за да излезат чадот и миризбата. Избегнете директно вдишување на чадот и миризбата што се испушта.

5 Како Се Користи Плочата

Општи информации за употребата на плотната

Општи предупредувања

- Внимавајте да не паднат никакви предмети врз шпоретот. Дури и мали предмети, како што се соларничиња, може да го оштетат шпоретот. Не ги користете плотните што се испукани. Низ пукнатините може да протече вода и да предизвика краток спој. Ако површината е оштетена на било кој начин (на пр., има видливи пукнатини), прво исклучете го осигурувачот, а потоа повикајте ја овластената служба за да го исклучите производот од струја за да го намалите ризикот од електричен удар.
- Немојте да ставате на плотната тенџериња и тави што се нестабилни и се нишаат.
- Не ги загревајте садовите за готвење додека се празни. Така може да се оштетат и садовите за готвење и апаратот.
- Исклучувајте ги плинските горилници по секоја употреба.
- Ќе го оштетите апаратот ако ракувате со плотните додека врз нив нема садови за готвење. Исклучувајте ги плотните по секоја употреба.
- По секоја употреба, површината за готвење ќе биде жешка, затоа не ставајте пластични садови / тави на површината за готвење. Веднаш исчистете го таквиот материјал од површината.
- Ставајте доволно количество храна во садовите за готвење. Така храната нема да се прелее од

садот и нема да треба непотребно да чистите.

- Не ги ставајте капаците од тенџерињата и тавите врз горилниците/грејните зони.
- Тенџерињата поставувајте ги со центрирање на горилниците/грејните зони. Ако сакате да го префрлите тенџерето на друг горилник/зона, не го лизгајте туку најнапред кренете го, а потоа ставете го на другиот горилник.

Принцип на работа на индукциската плотна

Индукциската плотна е како отворено струјно коло. Колото завршува кога ќе се стават садови за готвење / тави погодни за индукциско готвење и електронски систем под стаклената површина генерира магнетно поле. Металната основа на садовите / садовите се загрева со земање енергија од ова магнетно поле. Така, топлината не се создава на површината на плотната туку директно на садовите што се врз неа. Стаклената површина се загрева со топлината на садовите за готвење.

Предности на готвењето со индукција

- Индукциските плотни имаат некои предности бидејќи топлината се пренесува директно на садовите за готвење.
- Храната што ќе претече за време на готвењето не гори брзо бидејќи стаклената површина за готвење не е загреана. Полесно се чисти.
 - Храната ќе се зготви побрзо бидејќи топлината се создава директно на садовите за готвење. Така се заштедува време и

енергија во однос на другите видови плотни.

- Бидејќи топлината им се пренесува директно на садовите за готвење, нема загуба на топлина и се постигнуваат подобри резултати од готвењето.
- Поради тоа што пренесувањето на топлината запира и површината за готвење не се загрева директно кога садовите за готвење ќе се тргнат од површината за готвење, готвењето е побезбедно бидејќи се намалува можноста за евентуални несреќи при готвењето.

За безбедно работење:

- Не избирајте високи нивоа на загревање кога користите нелепливи садови за готвење премачкани со сосема малку масло или ги користите без масло (тефлон).
- Не ја користете стаклената површина за готвење како подлога врз која ќе ставате нешто или како подлога за сечење.
- Не ставајте врз плотната метални предмети, како што е прибор за јадење или капак од тенџере, бидејќи може да се загреат.
- Никогаш не користете алуминиумска фолија за готвење. Никогаш се ставајте врз индукциската зона храна завиткана во алуминиумска фолија.
- Магнетните предмети како што се кредитните картички или селотепните чувајте ги подалеку од плотната додека таа работи.
- Ако под плотната има релна и таа работи, сензорите на плотната може да го намалат нивото на готвење или да ја исклучат плотната.
- Плотната има систем за автоматско исклучување. Детални

информации за овој систем се дадени во следните делови. Меѓутоа, ако готвите со тенџериња со тенко дно, тие многу брзо ќе се загреат и дното на тенџерето може да се стопи и да ја оштети површината за готвење пред да се активира системот за автоматско исклучување.

Садови за готвење

Треба да користите феромагнетни, квалитетни садови за готвење на кои стои етикета или ознака дека се погодни само за индукциско готвење со вашата индукциска плотна. Општо земено, колку повисока е содржината на железо, толку подобро ќе биде готвењето со тие садови. Основниот дијаметар на садовите за готвење треба да одговара на индуктивната зона. Подолу се наведени препорачаните димензии.

Погодни садови за готвење:

- Садови од леано железо
- Садови од емајлиран челик
- Садови од челик и нерѓосувачки челик (со етикета или ознака што покажува дека се погодни за индукција)

Непогодни садови за готвење:

- Алуминиумски садови
- Бакарни садови
- Бронзени садови
- Стаклени садови
- Глинени садови
- Керамика и порцелан

Препораки:

- Користете само садови за готвење со рамно дно. Не користете садови за готвење со вдлабнато или испакнато дно.

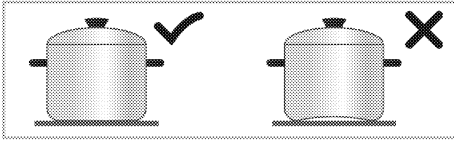

- Користете само садови за готвење со дебело, обработено дно. Ако користите садови за готвење со тенко дно, тие многу брзо ќе се загреат и дното на садот може да се стопи и да ја оштети површината за готвење и апаратот пред да се активира системот за автоматско исклучување. Острите рабови може да ја изгребат површината.

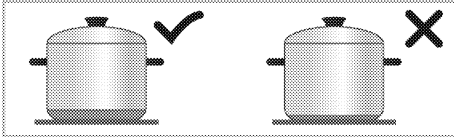

- Дното на некои садови за готвење има помало феромагнетно поле од нивниот вистински пречник. Плотната ја загрева само таа површина. Затоа, топлината не се распоредува рамномерно и резултатите од готвењето се послаби. Освен тоа, големите индукциски плотни можеби нема да ги детектираат таквите садови за готвење. Затоа, плотната за готвење треба да се избере во склад со големината на феромагнетното поле.

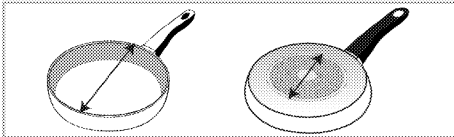

- Некои садови за готвење имаат дно што содржи неферомагнетни материјали како што е алуминиумот. Овие видови садови може да не се загреат како што треба и индукциската плотна може воопшто да не ги детектира. Во

некои случаи, може да се појави лошо предупредување за саксии.

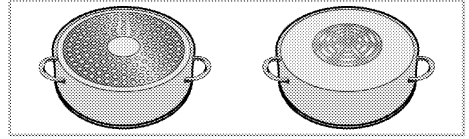

Проверка на садовите за готвење

Со помош на следниве методи проверете дали садот со кој готвите е погоден за готвење на индукциска плотна.

1. Садот е погоден ако неговото дно содржи магнет.
2. Садот е погоден ако симболот "L" не трепка кога ќе го ставите садот на индукциската плотна и ќе ја вклучите плотната.

Препорачана големина на садовите за готвење

| Дијаметар на зоната за готвење - mm | Дијаметар на таџерето - mm |
|-------------------------------------|----------------------------|
| 145 | мин. 100 - макс. 145 |
| 180 | мин. 100 - макс. 180 |
| 210 | мин. 140 - макс. 210 |
| 240 | мин. 140 - макс. 240 |
| 280 | мин. 125 - макс. 280 |
| 320 | мин. 125 - макс. 320 |

Детектирањето на садовите за готвење од страна на индукциските плотни зависи од пречникот и од материјалот на феромагнетот на дното на садот. За добро детектирање на садовите за готвење и за ефикасно готвење, тие треба да се изберат врз основа на големината на плотната. Погоре е наведено која димензија на садови за готвење се препорачува за одредена димензија на плотната.

Однесувањето на вриење може да варира во зависност од видовите на садот, големината на садот и големината на зоната за готвење. За похомогено однесување на вриење, може да се користи една чекор поголема зона за готвење. Да се користи поголема зона за готвење не

предизвикува трошење енергија на индукциските рингли, бидејќи топлината се создава само во соодветната област на садот.

Контролна табла

i Заштитата за копчињата ќе се откаже ако снема струја.

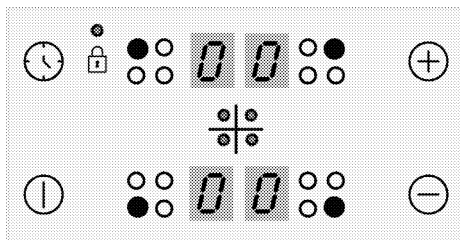

Копчиња

- ⓪ : Копче за вклучување/исклучување
- 🕒 : Копче за тајмерот
- ⊕ : Копче за покачување
- ⊖ : Копче за намалување

Симболи

- 🔒 : Симбол за заклучување со клуч

Копчиња за избирање на зона за готвење

- : Копче за избирање на задната лева зона за готвење
- : Копче за избирање на предната лева зона за готвење
- : Копче за избирање на предната десна зона за готвење
- : Копче за избирање на задната десна зона за готвење

i Сликите и цифрите се само за информативни цели. Вистинските прикази и функциите може да варираат во однос на моделот на плочата.

i Овој производ се контролира со контролен панел на допир. Секоја операција што ќе ја направите на контролниот панел на допир ќе се потврди со звучен сигнал.

i Секогаш одржувајте го панелот на контролата чист и сув. Влажноста и извалканата површина може да предизвикаат проблеми кај функциите.

Вклучување на плочата

1. Допрете го копчето ⓪ на контролниот панел. Иконата „0“ се појавува на сите прикази за зоните за готвење.

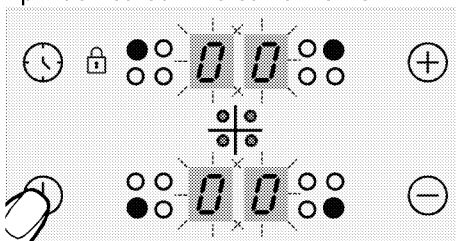

i Ако не се спроведе дејство во рок од 20 секунди, плочата автоматски ќе се врати во режимот за мирување.

Исклучување на плочата

1. Допрете го копчето ⓪ на контролниот панел. Плочата ќе се исклучи и ќе се врати во режим за мирување.

- i** Символите „Н“ или „h“ што ќе се појават на приказот за зоната за готвење посочуваат дека зоната за готвење е уште врела. Не допирајте ги зоните за готвење.

Индикатор за преостаната топлина

Симболот „Н“ што ќе се појави на приказот за зоната за готвење посочува дека плочата е уште врела и може се користи за одржување на топлината на мала количина храна. Овој симбол наскоро ќе се претвори во „h“ и значи помалку врелина.

- i** Кога ќе се исклучи струјата, индикаторот за преостаната топлина нема да засвети и нема да го предупреди корисникот за врелите зони за готвење.

Вклучување на зоните за готвење

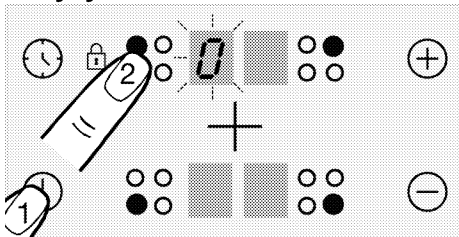

1. Допрете го копчето ① за да ја вклучите плочата.
 2. Допрете го копчето за избор на зона за готвење што сакате да ја вклучите.
- Се прикажува симболот "0" на приказот за зоната за готвење, а соодветниот приказ свети посилно.

- i** Ако не се спроведе дејство во рок од 20 секунди, плочата автоматски ќе се врати во режимот за мирување.

Поставување на нивото на температурата

- i** Водата или маслото во тенџерето може да вријат или да престанат со вриење на нивоата меѓу 1 и 7. Тоа може да предизвика корисникот да помисли дека производот се вклучува и исклучува повремено. Ова не претставува дефект, особено кога има малку вода или масло; тоа е само начинот на кој производот работи.

Допрете ги копчињата ⊕ или ⊖ за да го поставите нивото на температурата на вредност меѓу „1“ и „9“ или меѓу „9“ и „1“.

- i** Надворешниот дел на зоната за готвење од 280 мм на индукциската плоча (ако производот е опремен со зона за готвење од 280 мм на индукциската плоча) се активира само ако тенџерето е доволно големо да ја покрие зоната за готвење кога ќе се стави врз зоната за готвење, а температурата е поставена на ниво поголемо од 8.

Исклучување на зоните за готвење:

Зоната за готвење може да се исклучи на 3 различни начини:

1. **Со спуштање на нивото на температурата на „0“**
Може да ја исклучите зоната за готвење со намалување на температурата на ниво „0“.
2. **Со допирање на симболот за соодветната зона за готвење извесен период**

Исклучете ја зоната за готвење со притискање на соодветниот симбол извесен период за да ја

намалите вредноста на температурата на „0“.

3. Со исклучување преку опцијата за тајмер за саканата зона за готвење

Кога ќе истече времето, тајмерот ќе ја исклучи зоната за готвење на којашто е доделен. „0“ и „00“ ќе се појават на соодветните прикази. Кога ќе истече времето, ќе се слушне звучен сигнал. Допрете кое било копче на контролниот панел за да го исклучите звучниот сигнал.

Голема моќност (поттикнувач) (Оваа опција е по избор. Можеби ја нема на вашиот производ.)

Може да ја користите функцијата со поттикнувачот „P“ за брзо загревање. Сепак, оваа функција не се препорачува за долготрајно готвење. Функцијата со поттикнувачот не е достапна за сите зони за готвење.

Вклучување голема моќност (поттикнувач):

1. Допрете го копчето ① за да ја вклучите плочата.
2. Изберете ја саканата зона за готвење со допирање на копчињата за избор на зона за готвење.
3. Допрете ⊕ или ⊖ да се достигне нивото „9“ прво.

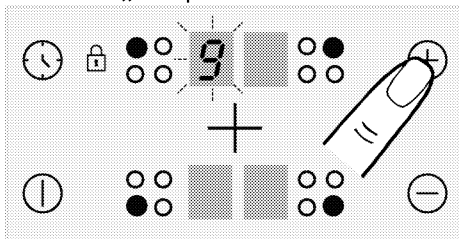

4. Кога зоната за готвење ќе достигне ниво „9“, допрете ⊕ еднаш за да ја поставите температурата на зоната за готвење на „P“.

Исклучување голема моќност (поттикнувач):

- Допрете ⊖ и поставете ја температурата на ниво „9“ за да се оневозможи функцијата со поттикнувачот. Зоната за готвење продолжува да работи без поттикнувачот и ќе функционира на ниво „9“.
- Може да го намалувате нивото на температурата со допир на ⊖ или може да ја исклучите зоната за готвење целосно со намалување на нивото на температурава на „0“.

Заклучување на копчињата

Може да вклучите заштита за копчињата за да избегнете менување на функциите по грешка додека работи плочата.

Активирање на заштитата за копчињата

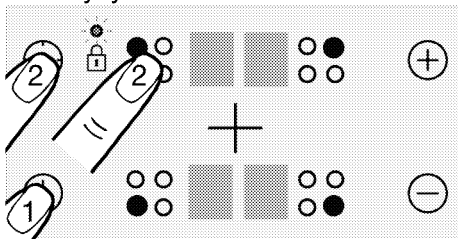

1. Допрете го копчето ① за да ја вклучите плочата.
2. Допрете ги копчињата ⊖ и ⊕ истовремено за да го активирате заклучувањето за копчињата.



» Заклучувањето за копчињата ќе се активира и ќе засвети точката на симболот ⊕.

i Ако ја исклучите плочата кога се заклучени копчињата, заклучувањето на копчињата ќе се активира и следниот пат кога ќе ја вклучите плочата. Заклучувањето на копчињата мора да се дезактивира за да се овозможи работа на плочата.

Дезактивирање на заштитата за копчињата

1. Кога е активно заклучувањето на копчињата, допрете ги копчињата  и  истовремено.

» Заклучувањето за копчињата ќе се дезактивира и ќе се изгасне точката на симболот .



Заштита за деца (Оваа опција е по избор. Можеби ја нема на вашиот производ.)

Може да ја заштитите плочата од ненамерно вклучување за да спречите децата да вклучат зона за готвење. Заштитата за деца може да се активира и дезактивира само во режимот на мирување.

i Детското заклучување ќе биде откажано во случај на прекин на електрична енергија.

Активирање на заштитата за деца (Оваа опција е по избор. Можеби ја нема на вашиот производ.)

1. Допрете го копчето  за да ја вклучите плочата.

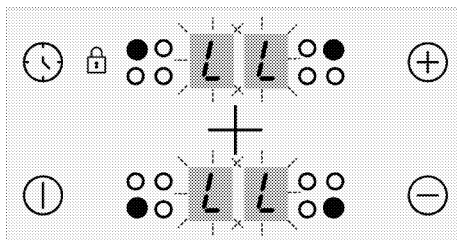

2. Допрете ги копчињата  и  истовремено и откако ќе го слушнете сигналот „бип“, допрете  за да ја активирате заштитата за деца.

» Заштитата за деца ќе се активира и симболот „L“ ќе се појави на приказите за сите зони за готвење.



Дезактивирање на заштитата за деца (Оваа опција е по избор. Можеби ја нема на вашиот производ.)

1. Кога е активно заклучувањето на копчињата, допрете го копчето  за да ја вклучите плочата.

2. Допрете ги копчињата  и  истовремено и откако ќе го слушнете сигналот „бип“, допрете  за да ја дезактивирате заштитата за деца.

» Заштитата за деца ќе се дезактивира и симболот „L“ ќе се исчезне од приказите за сите зони за готвење.

Функција за тајмер

Оваа функција го олеснува готвењето. Не е потребно да се надгледува рерната за време на целиот период на готвење. Зоната за готвење ќе се исклучи автоматски по истекот на избраното време.

Активирање на тајмерот

1. Допрете го копчето  за да ја вклучите плочата.

2. Изберете ја саканата зона за готвење со допирање на копчињата за избор на зона за готвење.

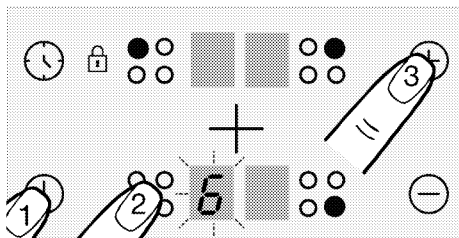

3. Допрете ⊕ или ⊖ за да го поставите нивото за саканата температура.
4. Допрете го копчето ⌚ за да го вклучите тајмерот.
- Симболот „00“ засветува на приказот за тајмерот, а децималната точка се појавува на екранот за избраната зона за готвење.

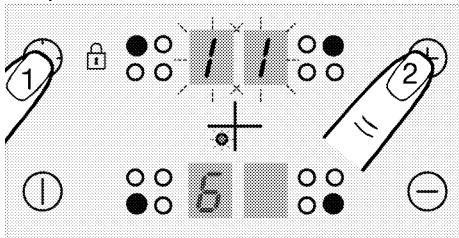

- i** Приказите за задните зони за готвење десно и лево служат како приказ за тајмерот кога тој е активен.
5. Допрете ги копчињата ⊕ или ⊖ за да го поставите саканото време.
- i** Тајмерот може да се постави само за зони за готвење што веќе се користат.
- i** Повторете ги горепосочените постапки за другите зони за готвење за кои сакате да поставите тајмер.
- i** Тајмерот не може да се прилагодува ако не се избрани зоната за готвење и вредноста на температурата.
- i** Кога ќе се избере зоната за готвење за која е поставен тајмер, може да го гледате преостанатото време со повторен допир на копчето ⌚.

Дезактивирање на тајмерот

Штом поставеното време ќе истече, плочата автоматски ќе се исклучи и ќе се слушне звучно предупредување.

Притиснете го кое било копче за да го исклучите звучното предупредување.

Исклучување на тајмерите порано

Ако го исклучите тајмерот порано, плочата ќе продолжи со работа за поставеното време додека не се исклучи.

1. Изберете ја зоната за готвење што сакате да ја исклучите.
2. Допрете го копчето ⌚ за да го вклучите тајмерот.
3. Додека се прикажува „00“ на екранот за тајмерот, допрете ⊖ за да ја поставите вредноста на „00“. Ќе се исклучи светилката во форма на точка за соодветната зона за готвење **целосно** откако ќе трепка извесен период при што истиот се откажува.

Употреба на индукциските зони за готвење безбедно и ефикасно

Работни принципи: Индукциската плоча го загрева директно садот за готвење како одлика на работните принципи. Затоа, има повеќе предности во однос на другите видови плочи. Работи поефикасно и површината на плочата не се загрева.

Индукциската плоча е опремена со супериорни безбедносни системи што овозможуваат максимална заштеда на енергијата.

i Плочата е опремена со индукциски зони за готвење со дијаметар од 145, 180 и 210-280 мм. во зависност од моделот. Со одликата за индукција, секоја зона за готвење го регистрира дијаметарот на поставениот сад врз неа. Се акумулира енергија само каде садот допира врз зоната за готвење и така се постигнува минимална потрошувачка на енергија.

Систем за автоматско исклучување

Контролата на шпоретот има систем за автоматско исклучување. Ако една или повеќе грејни зони се остават вклучени, грејната зона автоматски се исклучува по кратко време (Видете Табела-1). Ако таа плотна има тајмер, тогаш се исклучува и екранот на тајмерот. Временската граница за автоматско исклучување зависи од избраното ниво на температура. За ова температурно ниво е применето максимално времетраење. Корисникот може повторно да работи со грејната зоната по нејзиното автоматско исклучување како што е опишано погоре.

Табела-1: Периоди на автоматско исклучување

| Ниво на температура | Периоди на автоматско исклучување - часови |
|---------------------|--|
| 0 | 0 |
| 1 | 6 |
| 2 | 6 |
| 3 | 5 |
| 4 | 5 |
| 5 | 4 |

| Ниво на температура | Периоди на автоматско исклучување - часови |
|---------------------|--|
| 6 | 1,5 |
| 7 | 1,5 |
| 8 | 1,5 |
| 9 | 20-30 минути |
| P (поттикнувач) | 5-10 минути (*) |

(*) Плочата ќе се спушти на ниво 9 по 5 минути

Заштита од прегревање

Плочата е опремена со сензор којшто овозможува заштита од прегревање. Следното може да се забележи во случај на прегревање:

- Активната зона за готвење може да се исклучи.
- Избраното ниво може да се спушти. Сепак, оваа состојба не може да се види на индикаторот.

Систем за заштита при претекување

Плочата е опремена со систем за заштита од претекување. Ако има претекување што се прелева врз контролниот панел, системот ќе го исклучи напојувањето веднаш и ќе ја исклучи плочата. Се прикажува предупредувањето „F“ на приказот за време на овој период.

Поставување на прецизно напојување

Индукциската плоча реагира на командите веднаш како одлика на своите работни принципи. Ги менува поставките за напојување многу бргу. Така, може да спречите садот за готвење (со вода, млеко и сл.) да претечат дури и ако само што не претекле.

i Ако површината на контролниот панел на допир е изложена на интензивна пареа, целиот контролен систем може да се деактивира и да пријави сигнал за грешка.

i Одржувајте ја површината на контролниот панел на допир чиста. Може да се појави грешна работа.

6 Општи информации за готвењето

Овој дел содржи совети за подготвување и готвење на храната.

Општи предупредувања во врска со готвењето врз плотните

- Никогаш не ставајте масло повеќе од една третина од тавата. Не се оддалечувајте од тавата додека се загрева маслото. Прегреаното масло носи опасност од пожар. Никогаш не се обидувајте да згаснете оган со вода! Ако маслото ќе почне да гори, покријте го со огноотпорно ќебе или со мокра крпа. Кога ќе биде безбедно, исклучете го шпоретот и повикајте противпожарна служба.
- Пред да пржите некои намирници, исцедете ја водата од нив и полека ставајте ги во врелото масло. Смрзнатите намирници треба да се одмрзнат пред да се пржат.
- Кога греее масло, проверете дали тенџерето што го користите е суво и држете го капакот отворен.
- Совети за готвење на економичен режим може да најдете во делот “Упатства за заштита на околината”.
- Температурата на готвење и времето на готвење што се дадени за разни јадења се разликуваат во зависност од рецептот и количеството. Затоа, тие вредности се дадени во поширок опсег.

Општи информации за чистење

▲ Општи предупредувања

- Почekaјте апаратот да се олади пред да го чистите. Од жешките површини може да се изгорите!
- Не нанесувајте детергенти директно врз жешки површини. Така може да останат трајни дамки.
- Апаратот треба добро да се исчисти и исуши по секоја употреба. Така остатоците од храна лесно ќе се исчистат и нема да горат при следното користење на апаратот. На тој начин векот на траење на апаратот ќе се продолжи и проблемите што најчесто се јавуваат ќе бидат сведени на минимум.
- При чистењето не користете средства за чистење на пареа.
- Некои детергенти или средства за чистење можат да ја оштетат површината. Не чистете со абразивни детергенти, прашоци, пасти, отстранувачи на бигор или остри предмети.
- Нема потреба по секое готвење да се чисти со некое специјално средство. Исчистете го апаратот со средство за миeње садови, топла вода и мека крпа или сунѓер и пребришете го со сува микрофибер крпа.
- Не заборавајте целосно да ја избришете сета течност што останала од чистењето и веднаш исчистете кога ќе прсне храна при готвењето.
- Немојте да миете ниту еден елемент од апаратот во машина за миeње садови.

За шпоретите:

- Нечистотиите што содржат киселини, како што се млеко, доматиен сос и масло, може да остават трајни дамки на шпоретите и елементите на горилниците, затоа веднаш исчистете ги претечените течности кога шпоретот ќе се олади откако сте го исклучиле.

Површини од инокс и нерѓосувачки челик

- Немојте да користете киселина или средства за чистење на база на хлор за да ги чистите површините и дршките од нерѓосувачки челик или инокс.
- Површините од инокс или нерѓосувачки челик може да ја променат бојата со текот на времето. Ова е нормално. По секоја употреба, исчистете ги со детергент погоден за нерѓосувачки или инокс површини.
- Чистете со мека насапунета крпа и течен детергент (што не гребе) погоден за инокс површини, при што ќе бришете само во една насока.
- Веднаш отстранете ги дамките од бигор, масло, скроб, млеко и протеини од инокс, нерѓосувачки и стаклени површини. Дамките може да кородираат по подолго време.

Стаклени површини

- Кога чистите стаклени површини, немојте да користите тврди метални предмети што гребат или абразивни материјали за чистење. Тие може да ја оштетат стаклената површина.
- Исчистете го апаратот со детергент за миeње садови, топла вода и микрофибер крпа специјално наменета за стаклени површини и

пребришете го со сува микрофибер крпа.

- Ако останал детергент по чистењето, избришете го со ладна вода и пребришете со чиста и сува микрофибер крпа. Остатоците од детергент може да ја оштетат стаклената површина при следното чистење.
- Во никој случај исушените остатоци врз стаклената површина не смеат да се чистат со назабени ножеви, жичени сунѓерчиња или слични предмети што гребат.
- Дамките од калциум (жолти дамки) врз стаклените површини може да ги отстраните со средство за чистење што се продава во продавниците, со некое средство за отстранување бигор како што е оцетот, или со сок од лимон.
- Ако површината е многу валкана, нанесете го средството за чистење со сунѓер и почекајте подолго време за да почне да дејствува како што треба. Потоа исчистете ја стаклената површина со мокра крпа.
- Избледената боја и дамките на стаклената површина се нормална појава и не се дефекти.

Пластични делови и обоени површини

- Пластичните делови и обоените површини чистете ги со детергент за миеење садови, топла вода и мека крпа или сунѓер и пребришете ги со сува крпа.
- Немојте да користите тврди метални предмети што гребат или абразивни средства за чистење. Тие може да ги оштетат површините.
- Внимавајте спојките на елементите на апаратот да не останат мокри и со остатоци од детергент. Инаку на тие спојки може да се појави корозија.

Чистење на плотната

Стаклена површина за готвење

За да ја исчистите стаклената површина за готвење, следете ги чекорите за чистење на стаклени површини опишани во делот "Општи информации за чистење". За посебни случаи може да исчистите следејќи ги долунаведените информации.

- Јадењата што содржат шеќер, како што се темен крем, скроб и сируп, треба да се исчистат веднаш, без да чекате површината да се олади. Инаку стаклената површина за готвење може трајно да се оштети.
- Немојте да користите средства за чистење додека плотната е жешка, бидејќи така може да останат трајни дамки.

Чистење на контролната

табла

- Кога ја чистите таблата со контролни тркалца, избришете ги таблата и тркалцата со влажна мека крпа и пребришете ја со сува крпа. Не ги тргајте тркалцата и дихтунзите под нив додека ја чистите контролната табла. Така контролната табла и тркалцата може да се оштетат.
- Додека ги чистите инокс таблите со контролни тркалца, немојте да ја чистите површината околу тркалцата со средства за чистење инокс. Индикаторите околу тркалцата може да се избришат.
- Чистете ги контролните табли на допир со влажна мека крпа и пребришете ги со сува крпа. Ако вашиот производ има функција за заклучување, наместете го заклучувањето пред да ја чистите контролната табла. Инаку со копчињата може да дадете неисправна команда.

8 Решавање проблеми

Консултирајте се со овластен сервис, стручно лице или одговорно лице од компанијата од која сте го купиле производот ако не можете да го решите проблемот дури и откако сте ги примениле упатствата дадени во овој дел. Никогаш не се обидувајте сами да го поправате расипаниот производ.

Производот не работи.

- Прекинувачот е расипан или се изместил. >>> *Проверете ги прекинувачите на разводната табла. Ако е потребно, заменете ги или добро наместете ги.*
- Производот не е приклучен за заземјен штекер. >>> *Проверете ја врската со штекерот.*
- Копчињата/тркалцата на контролната табла не работат. >>> *Ако вашиот производ има функција за заклучување со клуч, можеби е активирана. Деактивирајте ја.*
- Ако дисплејот не светнува кога повторно го вклучувате шпоретот. >>> *Исклучете го уредот од електричната мрежа. Почекајте најмалку 20 секунди и повторно вклучете го.*
- Активна е заштитата од прегревање. >>> *Почекајте шпоретот да се излади.*
- Садот за готвење не одговара. >>> *Проверете го садот.*

Симбол се појавува на дисплејот за зоната на готвење.

- Не сте го ставиле садот на активната зона на готвење. >>> **Проверете дали има сад на зоната на готвење.**
- Садот не е погоден за индуктивно готвење. >>> *Проверете дали садот за готвење е погоден за шпорет на индукција.*
- Садот за готвење не е исправно центриран или долната површина на садот не е доволно широка за зоната на готвење. >>> *Изберете сад кој е доволно широк и центрирајте го исправно врз зоната на готвење.*
- Садот или зоната на готвење се прегреани. >>> *Оставете да се изладат.*

Избраната зона на готвење одеднаш се исклучува додека работи.

- Времето на готвење за избраната зона на готвење можеби истекло. >>> *Можете да програмирате ново време на готвење или да завршите со готвењето.*
- Активна е заштитата од прегревање. >>> *Почекајте шпоретот да се излади.*
- Некој предмет можеби ја покрива контролната табла на допир. >>> *Тргнете го предметот од таблата.*

Садот не се загрева дури и кога работи зоната на готвење.

- Садот не е погоден за индуктивно готвење. >>> *Проверете дали садот за готвење е погоден за шпорет на индукција.*
- Садот за готвење не е исправно центриран или долната површина на садот не е доволно широка за зоната на готвење. >>> *Изберете сад кој е доволно широк и центрирајте го исправно врз зоната на готвење.*

Вентилаторот за ладење продолжува да работи иако шпоретот е исклучен.

- Тоа не значи дека се работи за дефект. Вентилаторот за ладење ќе продолжи да работи сè додека електрониката во шпоретот не се излади до соодветна температура.

Звуци што доаѓаат од шпоретот за време на готвењето

Некои звуци може да се чујат од шпоретот додека се готви. Овие звуци се поради составот на садот за готвење. Овие звуци се сосема нормална појава, не значат дека шпоретот не работи исправно и тие се дел од индукциската технологија.

Евентуални звуци и причини за нив

- **Звук од вентилатор:** Шпоретот е опремен со вентилатор што се активира автоматски во зависност од температурата на апаратот. Вентилаторот има различни оперативни нивоа и работи на различни нивоа во зависност од температурата.
- **Тивко зуење како да работи трансформатор:** Ова се должи на природата на индукциската технологија. Додека топлината се пренесува директно до дното на садот за готвење, такво зуење може да се чуе во зависност од материјалот од кој е направен садот. Затоа, од различни садови за готвење може да се чујат различни звуци.
- **Потпукнување:** Причината за ова е структурата и материјалот на дното на садот за готвење. Потпукнување може да се чуе ако садот за готвење е направен од различни слоеви со различни материјали.
- **Завивање:** Овој звук може да се чуе кога две грејни зони на истата страна на шпоретот се користат за да се готви на различни нивоа на готвење.

Код на грешка/причини и можни решенија

| Код на грешка | Причини за грешката | Можни решенија |
|---------------|---|---|
| E 22 E 26 | Индукцискиот шпорет е прегреан. | Исклучете го индукцискиот шпорет и почекајте да се олади. Грешката ќе биде поправена кога температурата на шпоретот ќе се спушти под границите. |
| E 46 | Едно или повеќе копчиња остануваат притиснати повеќе од 10 секунди. На контролната табла е ставен некој предмет или контролата е изложена на пареа. | Проблемот ќе се реши кога ќе ја тргнете раката од шпоретот. Проблемот ќе се реши кога ќе се исчисти контролната табла. |
| E 47 | Не се користи сад погоден за индукциско готвење. | Грешката треба да се поправи кога ќе се користи сад погоден за индукциско готвење. |

| Код на грешка | Причини за грешката | Можни решенија |
|----------------------|--|--|
| E 1 - E 15 | Грешка во комуникацијата на индукциската плотна. | Исклучете ја индукциската плотна и повторно работете со неа по 30 секунди. Јавете се во овластен сервис ако проблемот се појави повторно. |
| E 16 - E 21 | Грешка на сензорот за температура на индукциската плотна. | Исклучете ја индукциската плотна и повторно работете со неа по 30 секунди. Јавете се во овластен сервис ако проблемот се појави повторно. |
| E 23 E 24 | Софтверска грешка на индукциската плотна. | Исклучете ја индукциската плотна и повторно работете со неа по 30 секунди. Јавете се во овластен сервис ако проблемот се појави повторно. |
| E 25 | Грешка во работата на вентилаторот на индукциската плотна. | Исклучете ја индукциската плотна и повторно работете со неа по 30 секунди. Јавете се во овластен сервис ако проблемот се појави повторно. |
| E 31 - E 45 | Хардверска грешка на електронската плоча на индукциската плотна. | Исклучете ја индукциската плотна и повторно работете со неа по 30 секунди. Јавете се во овластен сервис ако проблемот се појави повторно. |
| E 48 E 49 E 51 | Грешка на сензорот на индукциската плотна. | Опремата на сензорот треба да се прилагоди на работните услови. Јавете се во овластен сервис ако проблемот се појави повторно. |
| E 52 - E 57 | Грешка на високата температура на индукциската плотна. | Исклучете го индукцискиот шпорет и почекајте да се олади. Грешката ќе се поправи кога температурата на сензорот ќе се спушти под границите. Јавете се во овластен сервис ако проблемот се појави повторно. |



Ugradni plamenik

Korisnički priručnik

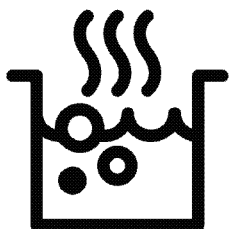

Poštovani korisnici,

Pre upotrebe proizvoda, pročitajte ovaj priručnik.

Beko Hvala što ste odabrali proizvod. Želimo da vam proizvod, proizveden uz visoki kvalitet i tehnologiju, pruži najbolju efikasnost. Da biste to postigli, pažljivo pročitajte ovaj priručnik i svu drugu dokumentaciju koja je data pre upotrebe proizvoda i sačuvajte istu za naknadnu referencu. Ako ovaj uređaj predate trećem licu, priložite i ovo uputstvo za upotrebu. Pratite uputstva obraćajući pažnju na sve informacije i upozorenja navedena u uputstvu za upotrebu.

Obratite pažnju na sve informacije i upozorenja u uputstvu za upotrebu. Na taj način ćete zaštititi sebe i svoj proizvod od opasnosti koje mogu nastati.

Sačuvajte uputstvo za upotrebu. Ako ovaj uređaj predate trećem licu, priložite i ovo uputstvo za upotrebu.

Korisnički priručnik sadrži sledeće simbole:



Opasnost koja može za rezultat imati smrt ili ozledu.

NAPOMENA Opasnost koja može za rezultat imati materijalnu štetu na proizvodu ili okolini.



Opasnost koja može za rezultat imati opekotine zbog kontakta s vrućim površinama.



Važne informacije ili korisni saveti za upotrebu.



Pročitajte uputstvo za upotrebu!

Arçelik A.Ş.

Karaağaç caddesi No:2-6
34445 Sütlüce/Istanbul/TURKEY

Made in TURKEY



1 Bezbednosna uputstva 4

| | |
|--|---|
| Namena | 4 |
| Bezbednost dece, ugroženih osoba i kućnih ljubimaca..... | 4 |
| Električna bezbednost | 5 |
| Bezbednost u transportu | 6 |
| Bezbednost pri ugradnji..... | 6 |
| Bezbednost upotrebe | 6 |
| Upozorenja o temperaturi..... | 7 |
| Upotreba dodataka | 7 |
| Bezbednost kuvanja | 7 |
| Indukcija..... | 8 |
| Bezbednost pri održavanju i čišćenju | 8 |

2 Uputstva za zaštitu životne sredine 10

| | |
|---|----|
| Propis o odlaganju otpada | 10 |
| Usaglašenost sa WEEE direktivom i odlaganje otpada..... | 10 |
| Odlaganje ambalažnog materijala | 10 |
| Preporuke za uštedu energije..... | 10 |

3 Vaš proizvod 11

| | |
|---|----|
| Predstavljanje proizvoda | 11 |
| Predstavljanje i upotreba kontrolne table proizvoda | 12 |

| | |
|--------------------------------|----|
| Kontrola ploče za kuvanje..... | 12 |
| Opšte informacije o ploči..... | 12 |
| Tehničke specifikacije | 13 |

4 Prva upotreba 14

| | |
|--------------------|----|
| Prvo čišćenje..... | 14 |
|--------------------|----|

5 Kako koristiti ploču za kuvanje 15

| | |
|--|----|
| Opšte informacije o upotrebi ploče za kuvanje..... | 15 |
| Kontrolna tabla..... | 17 |

6 Opšte informacije o pečenju 23

| | |
|--|----|
| Opšta upozorenja za kuvanje na ploči | 23 |
|--|----|

7 Održavanje i nega 24

| | |
|-----------------------------------|----|
| Opšte informacije o čišćenju..... | 24 |
| Čišćenje ringle..... | 25 |
| Čišćenje kontrolne table | 25 |

8 Rešavanje problema 26

1 Bezbednosna uputstva

- Ovaj odeljak sadrži bezbednosna uputstva koja će vam pomoći da se zaštitite od rizika od telesnih ozleda ili oštećenja imovine.
 - Ako je proizvod prenešen na drugu osobu ili polovni uređaj dat na korišćenje, uz proizvod treba isporučiti uputstvo za upotrebu, etikete proizvoda, druga relevantna dokumenta i dodatke.
 - Naša kompanija ne snosi odgovornost za štetu koja može nastati kao rezultat nepoštovanja ovih uputstava.
 - Ako se ne pridržavate ovih uputstava, bilo koja garancija biće poništena.
 - ⚠ Ugradnju i popravke uvek treba da obavlja proizvođač, ovlašćeni servis ili lica koja je imenovao uvoznik.
 - ⚠ Koristite isključivo originalne rezervne delove i dodatke.
 - ⚠ Ne pokušavajte da popravite i ne menjajte nijednu komponentu proizvoda ako to nije jasno naznačeno u uputstvu za upotrebu.
 - ⚠ Ne izvodite tehičke modifikacije na proizvodu.
- ## ⚠ Namena
- Ovaj proizvod je namenjen za kućnu upotrebu. On nije namenjen za komercijalnu upotrebu.
 - Ne koristite proizvod u baštama, na balkonima ili drugim okruženjima na otvorenom. Uređaj je predviđen za upotrebu u kuhinjama i domaćinstvima u prodavnicama, kancelarijama i drugim radnim okruženjima.
 - **UPOZORENJE:** Ovaj proizvod treba koristiti samo za spremanje hrane. Ne treba ga koristiti u različite svrhe, poput zagrevanja prostorije.
- ## ⚠ Bezbednost dece, ugroženih osoba i kućnih ljubimaca
- Ovaj proizvod mogu koristiti deca sa 8 i više godina starosti i osobe sa fizičkim, čulnim ili mentalnim nedostacima i osobama bez znanja ili iskustva, isključivo ukoliko su pod nadzorom i kada im se objašnjava način

bezbedne upotrebe aparata i moguće opasnosti.

- Deca se ne smeju igrati sa uređajem. Deca nikada ne smeju da čiste i održavaju uređaj, sem ako se nalaze pod nadzorom odrasle osobe.
- Ovaj proizvod ne smeju koristiti osobe sa fizičkim, čulnim ili mentalnim nedostacima (uključujući decu), osim ako se drže pod nadzorom ili dobiju potrebna uputstva.
- Decu treba nadzirati kako bi se obezbedilo da se ne igraju sa ovim uređajem.
- Električni proizvodi su opasni za decu i kućne ljubimce. Deca i kućni ljubimci ne smeju se igrati, penjati se ili ulaziti u proizvod.
- Ne stavljajte predmete na proizvod koje deca mogu da dohvate.
- Okrenite ručke lonaca i tava na stranu radne površine tako da deca ne mogu da ih dohvate i opeku se.
- **UPOZORENJE:** Tokom upotrebe, dostupne površine proizvoda su vruće. Decu držite dalje od proizvoda.

- Ambalažni materijal čuvajte izvan dohvata djece. Postoji rizik od ozlede i gušenja!



Električna bezbednost

- Uređaj povežite na uzemljenu utičnicu zaštićenu osiguračem sa voltažom navedenom na tipskoj nalepnici. Uzemljenje mora uvesti kvalifikovani električar. Ne koristite proizvod bez uzemljenja u skladu sa lokalnim/nacionalnim propisima.
- Utikač ili električni priključak proizvoda moraju biti na lako dostupnom mestu (na koje neće uticati plamen peći). Ako to nije moguće, na električnoj instalaciji na koju je uređaj priključen mora postojati mehanizam (osigurač, prekidač, sklopka, itd.), u skladu s propisima koji uređuju napajanje električnom energijom i odvajanje svih polova od mreže.
- Proizvod se ne sme priključiti u utičnicu tokom ugradnje, popravke i transporta.
- Uključite proizvod u uzemljenu utičnicu koja odgovara vrednostima

napona struje i frekvencije navedene na tipskoj nalepnici.

- Ne gurajte kabl za napajanje ispod ili iza proizvoda. Ne stavljajte teške predmete na kabl za napajanje. Kabl za napajanje ne treba da se savija, prelama i ne sme da dođe u kontakt sa bilo kojim izvorom toplote.
- Koristite samo originalni kabl. Ne koristite odsečene ili oštećene kablove ili produžne kablove.
- Ako je kabl za napajanje oštećen, mora ga zameniti proizvođač, ovlašćeni servis ili osoba koju je odredila kompanija uvoznik, kako bi se sprečile moguće opasnosti.

Bezbednost u transportu

- Pre transporta proizvoda isključite proizvod sa napajanja.
- Kada treba da transportujete proizvod, zamotajte ga u ambalažni materijal ili debeli karton i čvrsto ga zalepite. Učvrstite proizvod trakom kako ne bi došlo do oštećenja uklonjivih ili pokretnih delova proizvoda ili samog proizvoda.

- Pogledajte celi proizvod da bi utvrdili da li ima oštećenja koja su mogla nastati tokom transporta.

Bezbednost pri ugradnji

- Pre ugradnje proizvoda, proverite da li ima oštećenja. Ako je proizvod oštećen, nemojte ga ugrađivati.
- Ne postavljajte proizvod u blizini izvora toplote (radijatori, šporet i sl.).
- Držite sve ventilacione kanale otvorenima oko proizvoda.

Bezbednost upotrebe

- Obavezno isključite proizvod nakon svake upotrebe.
- Ako proizvod ne koristite duže vreme, isključite ga sa napajanja ili isključite osigurač u kutiji sa osiguračima.
- Ne koristite neispravan ili oštećen proizvod. Ako postoje, isključite električne/plinske priključke proizvoda i pozovite ovlašćeni servis.
- **UPOZORENJE:** Ako je površina rene napukla, isključite proizvod sa mreže za napajanje električnom energijom da ne bi došlo do strujnog udara.

- Ne penjite se na proizvod da biste dohvatili bilo šta ili iz bilo kojeg drugog razloga.
- Ne koristite proizvod u situacijama koje mogu uticati na vaše rasuđivanje, kao što su korišćenje opojnih sredstava i/ili upotreba alkohola.
- Zapaljivi predmeti ostavljeni u području za pripremu hrane mogu se zapaliti. Nikada ne čuvajte zapaljive predmete u području za pripremu hrane.
- Posuđe od livenog gvožđa, aluminijuma ili posuđe s oštećenim/grubim dnom mogu dovesti do grebanja staklene površine. Prilikom zamene posuda uvek podižite posude, a ne klizite njima po površini.
- Pritisak pare sa površine rerne i vlažnost mogu prouzrokovati klizanje ili pomeranje lonca. Iz tog razloga, vodite računa da dno posude i površina šporeta uvek budu suvi.
- Ovaj proizvod nije pogodan za upotrebu sa daljinskim upravljačem ili spoljnim satom.

Upozorenja o temperaturi

- **UPOZORENJE:** Dok proizvod radi, izloženi delovi će biti vrući. Ne dirajte proizvod i grejne elemente. Deca mlađa od 8 godina ne smeju se približavati proizvodu bez odrasle osobe.
- Ne stavljajte zapaljive/eksplozivne materijale u blizini proizvoda, jer će ivice biti vruće tokom rada.
- **UPOZORENJE:** Opasnost od požara: Ne odlažite nikakve materijale u rernu.

Upotreba dodataka

- **UPOZORENJE:** Koristite isključivo kutiju za čuvanje rerne koju je dizajnirao proizvođač proizvoda ili koja je izrađena prema standardima koje je odredio proizvođač. Nepravilno čuvanje rerne može prouzrokovati nesreće.

Bezbednost kuvanja

- **UPOZORENJE:** Proces pripreme hrane mora se pratiti. Kratkotrajni procesi

pripreme moraju se konstantno nadgledati.

- **UPOZORENJE:** Prilikom pripreme hrane sa čvrstim ili tečnim uljem, opasno je ostaviti rernu bez nadzora jer to može izazvati požar. NIKADA ne pokušavajte ugasiti vatru vodom; Isključite proizvod sa napajanja, a zatim prekrijte plamen poklopcem ili prekrivačem plamena (itd.).
- Budite oprezni kada koristite alkohol u hrani. Alkohol isparava na visokim temperaturama i može se zapaliti ako je izložen vrućim površinama, tako uzrokujući požar.

Indukcija

- Električne ploče za zagrijavanje vaše rerne opremljene su naprednom „indukcionom“ tehnologijom. Na indukcijskim pločama, koje štede vreme i energiju, mora se koristiti pribor za pripremu hrane pogodan za indukcijsko spremanje; inače ploča za spremanje hrane neće raditi. Za detaljne informacije pogledajte odeljak „Izbor posuđa“.

- Budući da indukciono štrednjak stvara magnetno polje, isto može imati štetne efekte po osobe koje koriste uređaje a imaju pejsmejkere ili inzulinske pumpe.
- Nakon upotrebe isključite ploču na kontrolnoj tabli, ne oslanjajte se na senzor na posudi.
- Metalni predmeti kao što su noževi, viljuške, kašike i poklopci ne smiju se stavljati na grijaću ploču jer će se zagreјati.
- Metalni predmeti stavljeni u ladicama ispod rerne mogu se jako zagreјti za vreme duge i intenzivne upotrebe. Ne čuvajte metalne predmete u ladicama ispod rerne.
- Ne stavljajte elektronske proizvode poput mobilnih telefona, tableta, računara na indukcijski štrednjak. Vaši proizvodi mogu biti oštećeni.

Bezbednost pri održavanju i čišćenju

- Sačekajte da se uređaj ohladi pre čišćenja. Vruće površine mogu izazvati opekotine!
- Ne perite proizvod prskanjem ili sipanjem vode na njega!

Postoji opasnost od strujnog udara!

- Ne čistite proizvod paročistačima, jer to može izazvati strujni udar.
- So, ostaci šećera na dnu posuđa ili takve čestice na

staklenoj površini mogu uzrokovati ogrebotine i pucanje stakla. Proverite da li je dno čisto pre stavljanja posuđa. Staklokeramičku površinu održavajte čistom.

2 Uputstva za zaštitu životne sredine

Propis o odlaganju otpada Usaglašenost sa WEEE direktivom i odlaganje otpada



Ovaj proizvod je usaglašen sa WEEE direktivom Evropske Unije (2012/19/EU). Ovaj proizvod nosi znak klasifikacije za električni i elektronski otpad (WEEE).

Ovaj proizvod je proizveden od visoko kvalitetnih delova i materijala koji se mogu ponovo koristiti i pogodni su za reciklažu. Nemojte odlagati proizvod u otpad sa običnim kućnim otpadom i drugim otpadima na kraju veka trajanja. Odložite ga u centar za sakupljanje i reciklažu električnog i elektronskog otpada. Konsultujte se sa svojim lokalnim vlastima da biste saznali o ovim centrima za sakupljanje otpada. Odgovarajuće odlaganje korišćenih uređaja pomaže u sprečavanju potencijalnih negativnih posledica po životnu sredinu i zdravlje ljudi.

Usaglašenost sa RoHS direktivom: Proizvod koji ste kupili u saglasnosti je sa RoHS direktivom Evropske Unije (2011/65/EU). On ne sadrži štetne i zabranjene materijale navedene u direktivi.

Odlaganje ambalažnog materijala

- Ambalažni materijali su opasni po decu. Ambalažni materijal čuvajte na

bezbednom mestu, van domašaja dece. Ambalažni materijali za ovaj proizvod su proizvedeni od materijala koji se mogu reciklirati. Odložite ih pravilno i sortirajte u skladu sa uputstvima za recikliranje otpada. Ne odlažite ih sa običnim kućnim otpadom.

Preporuke za uštedu energije

Sledeći predlozi će vam pomoći da svoj proizvod upotrebljavate na ekološki i energetski efikasan način:

- Zamrznutu hranu odmrznite pre spremanja.
- Isključite proizvod 5 do 10 minuta pre isteka vremena za produženo kuvanje. Sada možete uštedeti do 20% električne energije upotrebom toplote.
- Koristite lonce/pekače veličine i poklopca pogodnih za grejnu ploču. Uvek odaberite lonac veličine koja odgovara vašim obrocima. Posude neprikaldne veličine zahtevaće energije više nego što je potrebno.
- Održavajte površinu za spremanje hrane u rerni i osnove posuda čistima. Nečistoće smanjuju prenos toplote između površine za spremanje hrane i osnove posuda.

3 Vaš proizvod

Predstavljanje proizvoda

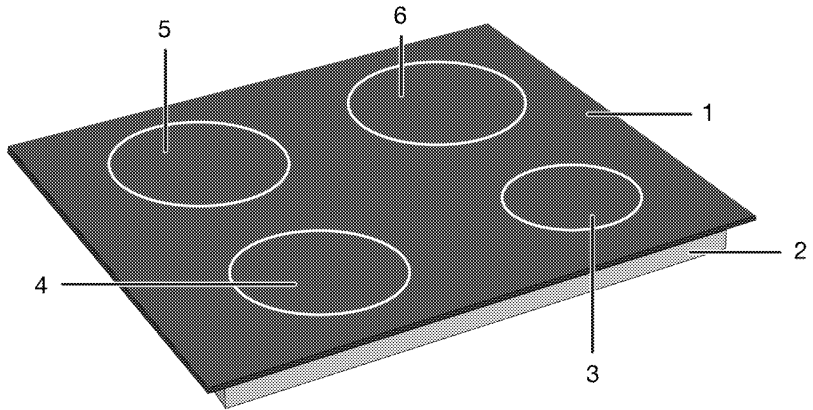

- 1 Staklena površina za spremanje hrane
- 2 Donje kućište
- 3 Područje za indukciono kvanje

- 4 Područje za indukciono kvanje
- 5 Područje za indukciono kvanje
- 6 Područje za indukciono kvanje

Predstavljanje i upotreba kontrolne table proizvoda

U ovom odeljku možete pronaći pregled i osnovne namene kontrolne table proizvoda. Moguće su razlike u slikama i nekim karakteristikama u zavisnosti od vrste proizvoda.

Kontrola ploče za kuvanje

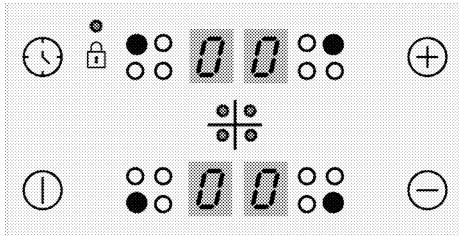

Tipke

- ⓘ : Tipka ON/OFF (UKLJUČIVANJE/ISKLJUČIVANJE);
- 🕒 : Tipka tajmera
- ⊕ : Tipka za povećanje
- ⊖ : Tipka za smanjenje

Simboli

- 🔒 : Simbol zaključavanja tastera

Tipke za odabir područja kuvanja

- : Tipka za odabir zadnjeg levog područja za kuvanje
- : Tipka za odabir prednjeg levog područja za kuvanje

- : Tipka za odabir prednjeg desnog područja za kuvanje
- : Tipka za odabir zadnjeg desnog područja za kuvanje

Opšte informacije o ploči

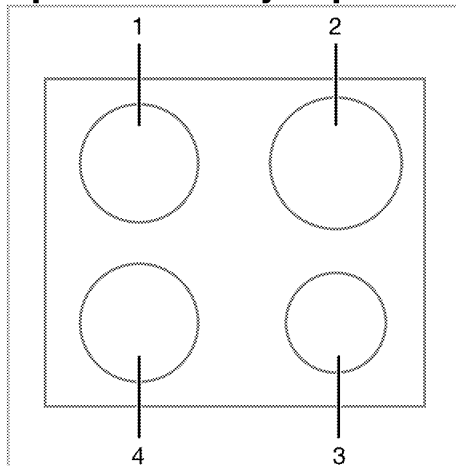

- 1 Zadnja leva - Područje za indukciono kuvanje
- 2 Zadnja desna - Područje za indukciono kuvanje
- 3 Prednja desna - Područje za indukciono kuvanje
- 4 Prednja leva - Područje za indukciono kuvanje

Tehničke specifikacije

Opšte specifikacije

| | |
|--|--|
| Spoljne dimenzije proizvoda (visina/širina/dubina) | 52 mm*/580 mm/510 mm |
| Dimenzije ugradne ploče (širina / dubina) | 560 (+2) mm /490 (+2) mm |
| Napon / frekvencija | 1N ~ 220-240 V/ 2N ~ 380-415 V ~ 50 Hz |
| Tip i presek kabla koji se koristi / adekvatan za upotrebu u proizvodu | min. H05V2V2-F 5 x 1,5 mm ² |
| Ukupna potrošnja električne energije | maks. 7.2 kW |

Čeonici

| | |
|---------------------|---------------------------------------|
| Zadnja leva | Područje za indukciono kuvanje |
| Dimenzije | 145 mm |
| Električna energija | 1600W |
| Prednja leva | Područje za indukciono kuvanje |
| Dimenzije | 180 mm |
| Električna energija | 2000W |
| Prednja desna | Područje za indukciono kuvanje |
| Dimenzije | 145 mm |
| Električna energija | 1600 W |
| Zadnja desna | Područje za indukciono kuvanje |
| Dimenzije | 180 mm |
| Električna energija | 2000 W |

* Visina ploče za kuvanje navedena u tehničkoj tabeli je osnovna visina poklopca proizvoda.

- i** Tehničke specifikacije se mogu menjati bez prethodnog upozorenja u cilju poboljšanja kvaliteta uređaja.
- i** Slike u ovom uputstvu su šematske i možda se neće u potpunosti poklapati sa Vašim uređajem.
- i** Vrednosti navedene na nalepnici uređaja ili u dokumentaciji koju ste dobili uz uređaj su dobijene u laboratorijskim uslovima u skladu sa relevantnim standardima. U zavisnosti od radnih uslova u kojima se nalazi uređaj, stvarne vrednosti se mogu razlikovati.

4 Prva upotreba

Pre nego što počnete da koristite svoj proizvod, preporučuje se da uradite kako je navedeno u odeljcima u nastavku.

Prvo čišćenje

1. Skinite svu ambalažu.
2. Obrišite površine proizvoda vlažnom krpom ili sunđerom i osušite krpom.

NAPOMENA Prilikom upotrebe nekih deterdženata ili sredstava za čišćenje mogla bi da se ošteti površina. Ne koristite agresivne deterdžente, praškove/tečnosti za čišćenje ili oštre predmete tokom čišćenja.

NAPOMENA Tokom prvog uključivanja se par sati može javiti dim i osetiti neobičan miris. To je potpuno normalno. Pobrinite se da soba ima dobru ventilaciju radi uklanjanja dima i neobičnog mirisa. Izbegavajte direktno udisanje dima i mirisa koji se osećaju.

5 Kako koristiti ploču za kuvanje

Opšte informacije o upotrebi ploče za kuvanje

Opšta upozorenja

- Pazite da nijedan predmet ne padne na pećnicu. Čak i mali predmeti, kao što je posuda za so, mogu da oštete pećnicu. Ne koristite napukle pećnice. Kroz te pukotine može da prodire voda i prouzrokuje kratki spoj. U slučaju bilo kakvog oštećenja površine (npr. vidljive pukotine), prvo isključite osigurač, a zatim pozovite ovlašćeni servis da isključi proizvod iz utičnice da biste smanjili rizik od električnog udara.
- Na ploču za kuvanje ne stavljajte šerpe i tiganje koji nisu u ravnoteži i koji se lako nagnu.
- Ne zagrevajte prazne šerpe/tiganje. To bi moglo da ošteti šerpe i uređaj.
- Isključite gorionike ploče za kuvanje nakon svake upotrebe.
- Možete da oštetite uređaj ako ploče za kuvanje koristite bez ikakvih šerpi ili tiganja. Isključite ploče za kuvanje nakon svakog korišćenja.
- Nakon svake upotrebe površina za kuvanje će biti vruća, zato nemojte stavljati plastične lonce / posude na površinu za kuvanje. Smesta očistite sa površine sav takav materijal.
- Stavite dovoljnu količinu hrane u šerpe i tiganje. Tako možete da sprečite prelivanje hrane iz šerpi/tiganja i nećete morati nepotrebno da čistite.
- Nemojte da stavljate poklopce na šerpe i tiganje koji su na gorionicima/zonama.
- Šerpe stavite po sredini gorionika/zona. Ako želite da stavite šerpu na neki drugi gorionik/zonu, nemojte je gurati prema željenom

gorioniku; radije je prvo podignite i onda stavite na neki drugi gorionik.

Princip rada indukcijske ploče

Indukcijska ploča radi na principu otvorenog kruga. Kolo se završava kada se na njega postave posude za kuvanje pogodne za indukciono kuvanje, a elektronski sistem ispod staklene površine generiše magnetno polje. Metalna osnova lonaca / šerpi se zagreva uzimajući energiju iz ovog magnetnog polja. Zbog toga se toplota ne proizvodi na površini ploče za kuvanje, nego direktno na šerpama/tiganjima iznad. Staklena površina se zagreva toplotom šerpi/tiganja za kuvanje.

Prednosti kuvanja sa indukcijom

Indukcijske ploče imaju neke prednosti jer se toplota direktno prenosi na šerpe/tiganje za kuvanje.

- Hrana koja se preliva tokom kuvanja ne gori brzo jer se staklena površina za kuvanje ne zagreva direktno. Zbog toga se lakše čisti.
- Kuvanje treba biti brže jer se toplota direktno proizvodi na šerpama/tiganjima za kuvanje. Tako šteti vreme i energiju u odnosu na druge tipove ploče za kuvanje.
- Budući da se toplota prenosi direktno na šerpe/tiganje za kuvanje, ne dolazi do gubitka toplote i omogućeno je efikasnije kuvanje.
- Činjenica da se zaustavlja prenos toplote i da se površina za kuvanje ne zagreva direktno kada se šerpe/tiganji za kuvanje uklone sa površine za kuvanje omogućava bezbednije korišćenje i zaštitu od mogućih nezgoda tokom kuvanja.

Uputstvo za bezbedan rad:

- Nemojte da odabirete visoke nivoe grejanja kada koristite nelepljive šerpe/tiganje za kuvanje obložene malom količinom ulja ili kada se koriste bez ulja (teflonske).
- Nemojte koristiti staklenu površinu za kuvanje za odlaganje stvari ili rezanje.
- Ne stavljajte metalne predmete, kao što su pribor za jelo ili poklopci šerpi, na ploču za kuvanje jer mogu postati vrući.
- Nikada nemojte za kuvanje da koristite alu foliju. Nikada nemojte stavljati hranu omotanu alu folijom na indukcijsku zonu.
- Magnetne predmete kao što su kreditne kartice ili trake držite dalje od ploče za kuvanje kada je uključena.
- Ako se ispod ploče za kuvanje nalazi pećnica i ona radi, senzori ploče mogu da smanje nivo kuvanja ili isključe ploču za kuvanje.
- Vaša ploča za kuvanje ima sistem automatskog isključivanja. Sledeća poglavlja navode detaljne informacije o ovom sistemu. Međutim, ako za kuvanje koristite šerpe sa tankim dnom, te šerpe će se zagrevati vrlo brzo i dno šerpe moglo bi da se rastali i ošteti površinu za kuvanje i uređaj pre aktiviranja automatskog isključivanja.

Šerpe/tiganji za kuvanje

Trebate da koristite feromagnetske, kvalitetne šerpe/tiganje za kuvanje koji imaju oznaku ili upozorenje da su prikladni za indukcijsko kuvanje samo sa vašom indukcijskom pločom. Uopšteno govoreći, veći sadržaj gvožđa utiče na bolje performanse šerpi/tiganja za kuvanje. Osnovni prečnik lonaca / šerpi mora odgovarati indukcionoj zoni. U nastavku se navode predložene dimenzije.

Prikladne šerpe/tiganji:

- Šerpe/tiganji od livenog gvožđa
- Šerpe/tiganji od emajliranog čelika
- Šerpe/tiganji od običnog i nerđajućeg čelika (sa oznakom ili upozorenjem na prikladnost za indukciju)

Neprikladne šerpe/tiganji:

- Šerpe/tiganji od aluminijuma
- Šerpe/tiganji od bakra
- Šerpe/tiganji od mesinga
- Staklene šerpe/tiganji
- Grnčarija
- Keramika i porcelan

Preporuke:

- Koristite samo šerpe/tiganje sa ravnim dnom. Nemojte da koristite šerpe/tiganje sa konveksnim ili konkavnim dnom.

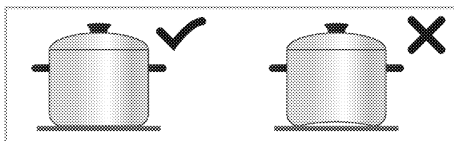

- Koristite samo šerpe/tiganje za kuvanje sa debelim, obrađenim dnom. Ako koristite šerpe sa tankim dnom, te šerpe će se zagrevati vrlo brzo i dno šerpe moglo bi da se rastali i ošteti površinu za uređaj pre aktiviranja automatskog isključivanja. Oštri rubovi mogu da prouzrokuju ogrebotine na površini.

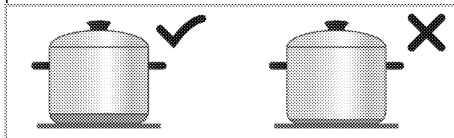

- Dna nekih šerpi/tiganja za kuvanje imaju manje feromagnetno polje od njihovog stvarnog prečnika. Ploča za kuvanje zagreva samo ovo područje. Zbog toga se toplota ne raspoređuje ravnomerno i smanjene su performanse kuvanja. Osim toga, velike indukcijske ploče možda neće

moći prepoznati takve šerpe/tiganje za kuvanje. Zato se ploču za kuvanje treba odabrati u skladu sa veličinom feromagnetnog polja.

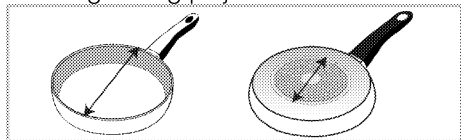

- Neke šerpe/tiganji za kuvanje imaju dno koje sadrži neferomagnetske materijale kao što je aluminijum. Ovi tipovi šerpi/tiganja za kuvanje možda se neće zagrevati ravnomerno ili ih indukcijska ploča uopšte neće prepoznati. U nekim slučajevima može se pojaviti upozorenje o lošim loncima.

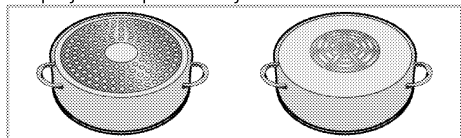

Testiranje šerpi/tiganja za kuvanje

Na dole opisane načine proverite da li je vaša šerpa prikladna za indukcijsku ploču.

1. Prikladni su ako dno vaše šerpe može da drži magnet.
2. Prikladna je ako "L" ne trepće kada stavite šerpu na indukcijsku ploču i uključite ploču za kuvanje.

Preporučene dimenzije šerpi/tiganja za kuvanje

| Prečnik područja za kuvanje - mm | Prečnik lonca - mm |
|----------------------------------|----------------------|
| 145 | min. 100 - Maks. 145 |
| 180 | min. 100 - Maks. 180 |
| 210 | min. 140 - Maks. 210 |
| 240 | min. 140 - Maks. 240 |
| 280 | min. 125 - Maks. 280 |
| 320 | min. 125 - Maks. 320 |

Detekcija šerpi/tiganja za kuvanje od strane indukcijskih ploča zavisi od prečnika i materijala feromagnetske komponente u dnu šerpi/tiganja. Da bi se omogućila detekcija šerpi/tiganja za kuvanje i postiglo efikasno kuvanje,

treba odabrati šerpe/tiganje za kuvanje u skladu sa dimenzijom vaše ploče. Gore se navode preporučene dimenzije šerpi/tiganja za određene dimenzije ploče za kuvanje.

Ponašanje ključanja može se razlikovati u zavisnosti od vrste lonca, veličine posude i veličine zone za kuvanje. Za homogenije ponašanje ključanja može se koristiti za korak veću zona kuvanja. Upotreba veće zone za kuvanje ne dovodi do gubitka energije na indukcionim pločama za kuvanje, jer se toplota stvara samo u odgovarajućem delu posude.

Kontrolna tabla

- i** Zaključavanje tastera se otkazuje u slučaju nestanka struje.

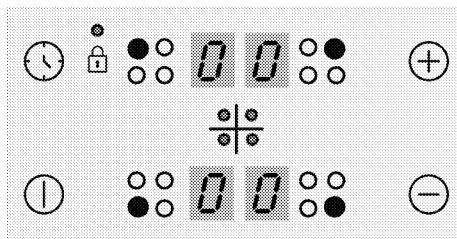

Tipke

- ⓪ : Tipka ON/OFF (UKLJUČIVANJE/ISKLJUČIVANJE):
- 🕒 : Tipka tajmera
- ⊕ : Tipka za povećanje
- ⊖ : Tipka za smanjenje

Simboli

- 🔒 : Simbol zaključavanja tastera

Tipke za odabir područja kuvanja

- : Tipka za odabir zadnjeg levog područja za kuvanje
- : Tipka za odabir prednjeg levog područja za kuvanje
- : Tipka za odabir prednjeg desnog područja za kuvanje
- : Tipka za odabir zadnjeg desnog područja za kuvanje

i Grafički prikaz podataka i brojke imaju samo informativnu svrhu. Realni prikazi i funkcije mogu se razlikovati za vaš model ploče za kuvanje.

i Ovim proizvodom se upravlja putem senzorske komandne table. Svaka operacija koju izvršite na senzorskoj komandnoj tabli biće potvrđena zvučnim signalom.

i Komandnu tablu uvek održavajte čistom i suvom. Vlažne i zaprljane površine mogu izazvati probleme u radu ovih funkcija.

Uključivanje ploče za kuvanje

1. Dodirnite taster ① na komandnoj tabli. "0" ikona se pojavljuje na svim displejima zona za kuvanje.

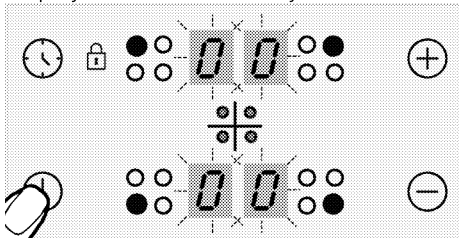

i Ako se ne izvrši nijedna operacija u roku od 20 sekundi, ploča za kuvanje će se automatski vratiti u režim pripravnosti.

Isključivanje ploče za kuvanje.

1. Dodirnite taster ① na komandnoj tabli. Ploča za kuvanje će se isključiti i vratiti u režim pripravnosti.

i "H" ili "h" simbol koji se pojavljuje na displeju zone za kuvanje označava da je zona za kuvanje još uvek topla. Ne dodirujte zone za kuvanje.

lampica preostale toplote

"H" simbol koji se pojavljuje na displeju zone za kuvanje ukazuje na to da je ploča za kuvanje još uvek vruća i da se može koristiti za održavanje toplote male količine hrane. Ovaj simbol će se ubrzo promeniti u "h" simbol koji označava manju toplinu.

i Kada nestane struja, lampica preostale toplote se neće upaliti i ne upozorava korisnika na vruće zone za kuvanje.

Uključivanje zona za kuvanje

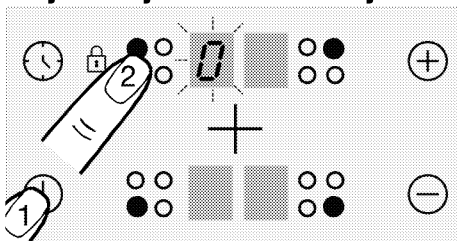

1. Dodirnite taster ① da biste uključili ploču za kuvanje.

2. Dodirnite taster za biranje zone za kuvanje koju želite da uključite.

"0" se pojavljuje na displeju zone za kuvanje i lampica odgovarajuće zone za kuvanje svetli.

i Ako se ne izvrši nijedna operacija u roku od 20 sekundi, ploča za kuvanje će se automatski vratiti u režim pripravnosti.

Podešavanje temperature

i Na jačinama od 1 do 7, voda ili ulje u šerpi mogu da proključaju ili da prestanu sa ključanjem. To može da dovede do toga da korisnik pomisli da se proizvod naizmenično uključuje i isključuje. Ova pojava, koja se uočava posebno kada ima malo vode ili ulja, nije kvar; to je samo način na koji proizvod radi.

Dodirnite taster ⊕ ili ⊖ da biste podesili temperaturu između "1" i "9" ili između "9" i "1".

i Spoljašnji deo zone za kuvanje na indukcionoj ploči od 280 mm (ako je vaš proizvod opremljen zonom za kuvanje na indukcionoj ploči od 280 mm) aktivira se samo kada se postavi tiganj koji je dovoljno veliki da prekrije zonu za kuvanje i kada je temperatura podešena na nivo viši od 8.

Isključivanje zona za kuvanje:

Zona za kuvanje može biti isključena na 3 različita načina:

1. Smanjenjem temperature na nivo "0"

Možete isključiti zonu za kuvanje smanjenjem temperature na nivo "0".

2. Dodirivanjem simbola odgovarajuće zone za kuvanje izvesno vreme

Uključite zonu za kuvanje pritiskom na odgovarajući simbol izvesno vreme da bi vrednost temperature pala na "0".

3. Korišćenjem funkcije za isključivanje kod opcije vremenskog programatora za željenu zonu za kuvanje

Kada vreme istekne, vremenski programator će isključiti zonu za kuvanje koja mu je određena. "0" ili "00" će se pojaviti na odgovarajućem displeju.

Kada vreme istekne, začuće se alarm. Dodirnite bilo koji taster na komandnoj tabli da biste utišali zvučni alarm.

Velika snaga (Pojačavač)

(Ova funkcija je opcionalna. Možda ne postoji kod vašeg modela.)

Za brzo zagrevanje možete da koristite funkciju pojačavača "P". Međutim, ova funkcija se ne preporučuje za duže kuvanje. Funkcija pojačavača možda

neće biti dostupna za sve zone za kuvanje.

Uključivanje velike snage (Pojačavač):

1. Dodirnite taster ⊕ da biste uključili ploču za kuvanje.
2. Izaberite željenu zonu za kuvanje dodirivanjem tastera za biranje zone za kuvanje.
3. Dodirnite prvo taster ⊕ ili ⊖ da biste došli do nivoa "9".

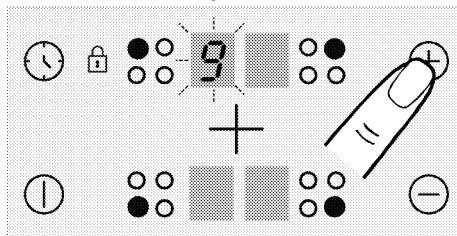

4. Kada je zona za kuvanje na nivou "9", dodirnite taster ⊕ jednom da biste temperaturu zone za kuvanje podesili na "P".

Isključivanje velike snage (Pojačavač):

- Da biste isključili funkciju pojačavača, dodirnite ⊖ da biste podesili temperaturu na nivo "9". Funkcija pojačavača zone za kuvanje se isključuje i nastavlja da radi na nivou "9".
- Možete smanjiti nivo temperature dodirivanjem ⊖ ili ga možete potpuno isključiti smanjenjem nivoa temperature na "0".

Blokada tastera

Možete aktivirati blokadu tastera kako biste izbegli promenu funkcija usled greške dok ploča za kuvanje radi.

Aktiviranje blokade tastera

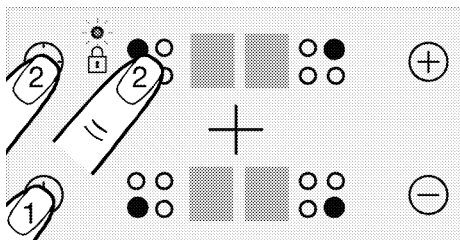

1. Dodirnite taster ⊕ da biste uključili ploču za kuvanje.
2. Dodirnite tastere ⊕ i ⊖ istovremeno da biste aktivirali blokadu tastera.



» Blokada tastera će se aktivirati i upaliće se tačka na simbolu .

i Ako isključite ploču za kuvanje kada su tasteri blokirani, blokada tastera će biti aktivirana sledeći put kada ponovo uključite ploču za kuvanje. Blokada tastera mora biti deaktivirana da biste mogli uključiti ploču za kuvanje.

Deaktiviranje blokade tastera





1. Kada je blokada tastera aktivna, dodirnite tastere  i  istovremeno.
» Blokada tastera će se deaktivirati i ugasiće se tačka na simbolu .

Zaštita od dece (Ova funkcija je opcionalna. Možda ne postoji kod vašeg modela.)

Možete zaštititi ploču za kuvanje od nenamernog uključivanja da biste sprečili da je deca uključe. Zaštita od dece može biti aktivirana i deaktivirana u režimu pripravnosti.



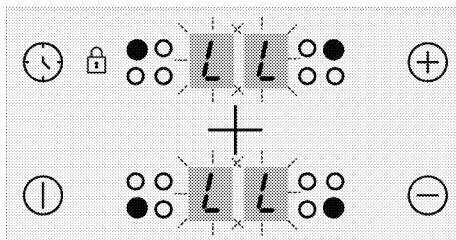

i Zaključavanje deteta će se otkazati u slučaju nestanka struje.

Aktiviranje zaštite od dece (Ova funkcija je opcionalna. Možda ne postoji kod vašeg modela.)

1. Dodirnite taster  da biste uključili ploču za kuvanje.
2. Dodirnite  i  tastere istovremeno, posle "bip" signala dodirnite  da biste aktivirali zaštitu od dece.
» Zaštita od dece biće aktivirana, a simbol "L" se pojavljuje na svim displejima zona za kuvanje.



Deaktiviranje zaštite od dece (Ova funkcija je opcionalna. Možda ne postoji kod vašeg modela.)

1. Kada je blokada tastera aktivna, dodirnite taster  da biste uključili ploču za kuvanje.
2. Dodirnite  i  tastere istovremeno, posle "bip" signala dodirnite  da biste deaktivirali zaštitu od dece.
» Zaštita od dece biće deaktivirana, a simbol "L" nestaje na svim displejima zona za kuvanje.

Funkcija vremenskog programatora

Ova funkcija vam olakšava kuvanje. Neće biti potrebno da pazite na remu za vreme celog perioda kuvanja. Zona za kuvanje će se automatski isključiti na kraju vremenskog perioda koji ste izabrali.

Aktiviranje vremenskog programatora

1. Dodirnite taster  da biste uključili ploču za kuvanje.
2. Izaberite željenu zonu za kuvanje dodirivanjem tastera za biranje zone za kuvanje.

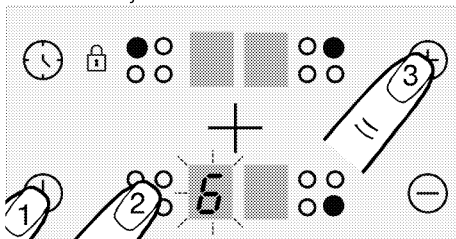

3. Dodirnite tastere  ili  da biste podesili temperaturu kuvanja.

4. Dodirnite taster  da biste uključili vremenski programator.

"00" simbol će se upaliti na displeju vremenskog programatora, a decimalna tačka će se pojaviti na izabranom displeju zone za kuvanje.

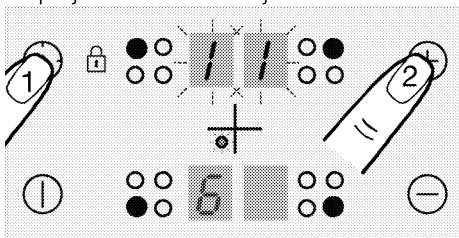

i Displeji zadnje desne i zadnje leve zone za kuvanje služe kao displej vremenskog programatora kada je on aktivan.

5. Dodirnite tastere \oplus ili \ominus da biste podesili vreme koje želite.

i Vremenski programator se može podesiti samo za zone za kuvanje koje već rade.

i Ponovite gore pomenute postupke za druge zone za kuvanje za koje želite da podesite vremenski programator.

i Vremenski programator se ne može podesiti ukoliko nisu izabrani zona za kuvanje i temperatura za tu zonu kuvanja.

i Kada se izabere zona za kuvanje za koju je podešen vremenski programator, možete videti preostalo vreme ako ponovo dodirnete taster .

Deaktiviranje vremenskog programatora

Kada podešeno vreme istekne, ploča za kuvanje će se automatski isključiti i dati zvučno upozorenje.

Pritisnite bilo koji taster da biste utišali zvučno upozorenje.

Ranije isključivanje vremenskog programatora

Ako ranije isključite vremenski programator, ploča za kuvanje će nastaviti da radi sve dok je ne isključite.

1. Izaberite zonu za kuvanje koju želite da isključite.
2. Dodirnite taster  da biste uključili vremenski programator.
3. Dok se na displeju vremenskog programatora prikazuje "00", dodirnite \ominus da biste podesili vrednost na "00".

Tačkasta lampica na displeju odgovarajuće zone za kuvanje i displej vremenskog programatora se isključuju **potpuno** nakon što su određeno vreme treptali, a vremenski programator se otkazuje.

Bezbedno i efikasno korišćenje indukcionih zona za kuvanje

Principi rada: Indukciona ploča za kuvanje direktno zagreva posudu za kuvanje, što je karakteristika njenih principa rada. Prema tome, ona ima razne prednosti u odnosu na druge tipove ploča za kuvanje. Radi efikasnije i površina ploče za kuvanje se ne zagreva. Indukciona ploča za kuvanje je opremljena superiornim sigurnosnim sistemima koji će vam obezbediti maksimalno bezbednu upotrebu.

i Vaša ploča za kuvanje može biti opremljena indukcionim zonama za kuvanje prečnika 145, 180, 210-280 mm u zavisnosti od modela. Sa indukcionim svojstvom, svaka zona za kuvanje prepoznaje svaku posudu koja se na nju stavi. Energija se stvara samo kada je posuda u kontaktu sa zonom za kuvanje tako da se postigne minimalna potrošnja energije.

Sistem automatskog isključivanja

Upravljanje šporetom ima sistem automatskog isključivanja. Ako su jedna ili više zona ploča za kuvanje ostavljene uključene, ploča za kuvanje se nakon određenog vremena automatski isključuje (pogledajte Tabelu-1). U slučaju da je tajmer podešen za ploču za kuvanje, ekran tajmera se tada takođe isključuje.

Vremensko ograničenje za automatsko isključivanje zavisi od izabranog nivoa temperature. Za ovaj nivo temperature primenjuje se maksimalni radni period. Korisnik može ponovo upravljati pločom za kuvanje nakon što se automatski isključi, kao što je gore opisano.

Tabela 1: Periodi automatskog isključivanja

| Nivo temperature | Periodi automatskog isključivanja - sati |
|--|--|
| 0 | 0 |
| 1 | 6 |
| 2 | 6 |
| 3 | 5 |
| 4 | 5 |
| 5 | 4 |
| 6 | 1,5 |
| 7 | 1,5 |
| 8 | 1,5 |
| 9 | 20-30 min. |
| P (pojačavač) | 5-10 min. (*) |
| (*) Ploča za kuvanje će se spustiti na nivo 9 nakon 5 minuta | |

Zaštita od pregrejavanja

Vaša ploča za kuvanje je opremljena senzorima koji osiguravaju zaštitu od pregrejavanja. Može se primetiti sledeće u slučaju pregrejavanja:

- Aktivna zona za kuvanje se može isključiti.
- Izabrana temperatura može opasti. Međutim, ovo stanje se ne može videti na lampici.

Sigurnosni sistem za prelivanje hrane

Vaša ploča za kuvanje je opremljena sigurnosnim sistemom za prelivanje hrane. Ako dođe do preliivanja hrane na komandnu ploču, sistem će odmah prekinuti napajanje i isključiti ploču za kuvanje. "F" upozorenje je prikazano na displeju u toku ovog perioda.

Precizno podešavanje snage

Indukciona ploča za kuvanje odmah reaguje na komande, što je karakteristika principa njenog rada. Ona veoma brzo menja podešavanja snage. Prema tome, možete sprečiti prelivanje jela iz lonca (sa vodom, mlekom itd.) čak i u trenutku neposrednog preliivanja.

i Ako je površina senzorske komandne table izložena intenzivnim isparenjima, može se deaktivirati ceo komandni sistem i dati signal o grešci.

i Održavajte površinu senzorske komandne table čistom. Mogu se primetiti greške u radu.

6 Opšte informacije o pečenju

Ovaj odeljak sadrži savete za pripremu i pečenje hrane.

Opšta upozorenja za kuvanje na ploči

- Nikada nemojte da puniti tavu uljem više od trećine. Uvek budite prisutni kada se zagreva ulje. Prekomerno zagrejano ulje može da izazove požar. Nikada ne pokušavajte vatru gasiti vodom! Kada se ulje zapali, pokrijte ga vatrogasnim pokrivačem ili mokrom krpom. Kada bude bezbedno, isključite pećnicu i nazovite vatrogasce.
- Pre zamrzavanja hrane, uvek iz nje uklonite višak vode i polako je stavite u zagrejano ulje. Pre prženja obavezno odmrznite hranu.
- Kada ložite ulje, uverite se da je lonac koji koristite suv i da mu poklopac bude otvoren.
- Preporuke o kuvanju sa štednjom energije potražite u delu "Uputstva za čuvanje prirodne sredine".
- Temperatura i vreme spremanja hrane predviđeni za izvesno jelo mogu varirati u zavisnosti od recepta i količine. Iz tog razloga, ove vrednosti su date okvirno.

7 Održavanje i nega

Opšte informacije o čišćenju

⚠ Opšta upozorenja

- Sačekajte da se uređaj ohladi pre čišćenja. Vruće površine mogu izazvati opekotine!
- Ne primenjujte deterdžente direktno na vruće površine. To može da prouzrokuje tvrdokorne mrlje.
- Uređaj treba temeljito očistiti i osušiti nakon svakog korišćenja. Na taj način se lakše uklanjaju ostaci pečenja, čime izbegavate da ti ostaci izgore tokom sledeće upotrebe uređaja. Tako se produžuje trajnost uređaja i smanjuju se česti problemi.
- Ne koristite sredstva za paročišćenje za čišćenje uređaja.
- Neki deterdženti ili sredstva za čišćenje mogu oštetiti površinu. Ne koristite abrazivne deterdžente, praške za čišćenje, kreme za čišćenje, sredstva za otklanjanje kamenca ili oštre predmete tokom čišćenja.
- Nije potrebno posebno sredstvo za čišćenje nakon svake upotrebe. Uređaj očistite sapunom za pranje suđa, toplom vodom i mekom krpom ili sunđerom i osušite suvom krpom od mikrovlakana.
- Obavezno nakon čišćenja potpuno obrišite preostalu tečnost i odmah očistite hranu isprskanu oko tokom pečenja.
- Nijedan deo uređaja ne perite u mašini za pranje suđa.

Za šporete:

- Kisela prljavština kao što je mleko, kečap i ulje mogu da prouzrokuju trajne mrlje na šporetima i delovima gorionika, očistite svu prelivenu tekućinu smesta nakon rashlađivanja šporeta tako da ga isključite.

Površine od inoksa i nerđajuće površine

- Ne koristite sredstva za čišćenje koja sadrže kiselinu ili hlor za čišćenje površina od nerđajućeg čelika ili inoksa i ručica.
- Nerđajuće ili inoks površine mogu promeniti boju tokom vremena. To je normalno. Nakon svakog rada, očistite deterdžentom prikladnim za nerđajuću i inoks površinu.
- Koristite meku krpu sa tečnim deterdžentom (neabrazivnim) za čišćenje ovakvih delova uređaja prikladnim za površine od inoksa i pazite da brišete samo u jednom pravcu.
- Smesta odstranite mrlje od kamenca, ulja, škroba, mleka i proteina na nerđajućim inoks i staklenim površinama. Mrlje mogu zarđati nakon duže vremena.

Staklene površine

- Pri čišćenju staklenih površina ne koristite strugače od tvrdog metala i abrazivne materijale za čišćenje. Isti mogu oštetiti staklenu površinu.
- Uređaj očistite deterdžentom za pranje suđa, toplom vodom i mekom krpom od mikrovlakana namenjenom za staklene površine i osušite suvom krpom od mikrovlakana.
- Ako posle čišćenja ima ostataka deterdženta, obrišite ih hladnom vodom i osušite mekom krpom od mikrovlakana. Preostali ostaci deterdženta mogu oštetiti staklenu površinu.
- Ni pod kojim uslovima ostatke osušene na staklenoj površini ne treba očistiti nazubljenim noževima, žičanom vunom ili sličnim alatima za grebanje.

- Mrlje od kalcijuma (žute mrlje) možete ukloniti sa staklene površine komercijalno dostupnim sredstvom za uklanjanje kamenca, sredstvom za uklanjanje kamenca poput sirćeta ili limunovog soka.
- Ako je površina jako zaprljana, sunderom nanosite sredstvo za čišćenje na mrlju i sačekajte duže vreme da adekvatno odreaguje. Zatim očistite staklenu površinu vlažnom krpom.
- Promene boje i mrlje na staklenoj površini normalna su pojava i ne predstavljaju grešku.

Plastični delovi i obojene površine

- Očistite plastične delove i obojene površine deterdžentom za pranje posuđa, toplom vodom i mekom krpom ili sunderom i osušite suvom krpom.
- Ne koristite strugače od tvrdog metala i abrazivna sredstva za čišćenje. Navedeno može oštetiti površine.
- Budite ubeđeni da spojevi delova uređaja ne ostanu vlažni i sa njih uklonite deterdžent. U suprotnom se na tim spojevima može pojaviti korozija.

Čišćenje ringle

Staklena površina za spremanje hrane

Sprovodite korake za čišćenje opisane za staklene površine u delu "Opšte informacije o čišćenju" predviđene za

čišćenje staklene površine za kuvanje. Možete dovršiti čišćenje prema donjim informacijama za posebne slučajeve.

- Hrana zasnovana na šećeru, kao što su tamna krema, škrob i sirup moraju se očistiti odmah, bez čekanja da se površina ohladi. U protivnom, može doći do trajnog oštećenja staklene površine za kuvanje.
- Nemojte koristiti sredstva za čišćenje u čišćenju dok je ploča za kuhanje vruća, jer se u protivnom mogu pojaviti trajne mrlje.

Čišćenje kontrolne table

- Prilikom čišćenja tabli s kontrolnim dugmetom, obrišite tablu i dugmad vlažnom mekom krpom i osušite suvom krpom. Ne uklanjajte dugmad i zaptivke ispod da biste očistili kontrolnu tablu. Na taj način možete oštetiti kontrolnu tablu i dugmad.
- Tokom čišćenja ploča od inoksa sa kontrolnim dugmetom nemojte koristiti sredstva za čišćenje inoksa oko dugmadi. To može da izbriše indikatore oko dugmadi.
- Očistite kontrolnu tablu osetljivu na dodir vlažnom mekom krpom i osušite suvom krpom. Ako vaš proizvod ima funkciju zaključavanja tipki, postavite zaključavanje tipki pre čišćenja kontrolne table. Ako postupite drugačije, tipke možete nepropisno odabrati.

8 Rešavanje problema

Konsultujte ovlašćenog servisera ili tehničara sa licencom ili dobavljača kod koga ste kupili uređaj ako ne možete da rešite problem iako ste primenili instrukcije u ovom delu. Nikada ne pokušavajte da sami popravite uređaj koji je u kvaru.

Uređaj ne radi.

- Osigurač je pokvaren ili je iskočio. >>> *Proverite osigurače u razvodnoj kutiji. Ako je neophodno, zamenite ih ili resetujte.*
- Uređaj nije uključen u uzemljenu utičnicu. >>> *Proverite gde je uključen strujni kabl.*
- Dugmad/okrugla dugmad tasteri na kontrolnoj tabli ne funkcionišu. >>> *Ako je vaš proizvod opremljen funkcijom zaključavanja tipku, možda je omogućeno zaključavanje tipki. Onemogućite tu funkciju.*
- Ako ekran ne svetli kada ponovo uključite grejnu ploču. >>> *Isključite aparat na prekidaču. Sačekajte najmanje 20 sekundi, a zatim ga ponovo uključite.*
- Zaštita od pregrejavanja je aktivna. >>> *Pustite da se grejna ploča ohladi.*
- Lonac za kuvanje nije prikladan. >>> *Proverite svoj lonac.*

simbol će se pojaviti na ekranu zone za spremanje hrane.

- Lonac niste postavili na aktivnu zonu za spremanje hrane. >>> **Proverite da li postoji lonac na zoni za spremanje hrane.**
- Vaš lonac nije kompatibilan sa indukcionim spremanjem hrane. >>> *Proverite je li vaš lonac za spremanje hranje kompatibilan s indukcijom pločom.*
- Lonac za spremanje hrane nije propisno centriran ili donja površina lonca nije dovoljno široka za zonu za spremanje hrane. >>> *Odaberite lonac dovoljno širok i pravilno centrirajte lonac na zonu za spremanje hrane.*
- Lonac ili zona za spremanje hrane su pregrejani. >>> *Sačekajte dok se ohlade.*

Odabrana zona za spremanje hrane naglo se isključuje tokom rada.

- Vreme spremanja hrane za odabranu zonu možda traje duže. >>> *Možete podesiti novo vreme ili završiti spremanje hrane.*
- Zaštita od pregrejavanja je aktivna. >>> *Pustite da se grejna ploča ohladi.*
- Neki predmet možda pokriva kontrolnu tablu osetljivu na dodir. >>> *Uklonite predmet sa table.*

Lonac se ne zagrejava čak i ako je zona za spremanje hrane uključena.

- Vaš lonac nije kompatibilan sa indukcionim spremanjem hrane. >>> *Proverite je li vaš lonac za spremanje hranje kompatibilan s indukcijom pločom.*
- Lonac za spremanje hrane nije propisno centriran ili donja površina lonca nije dovoljno široka za zonu za spremanje hrane. >>> *Odaberite lonac dovoljno širok i pravilno centrirajte lonac na zonu za spremanje hrane.*

Ventilator za hlađenje i dalje radi iako je grejna ploča isključena.

- Ovo nije kvar. Ventilator za hlađenje nastavit će s radom sve dok se elektronika u grejnoj ploči ne ohladi na odgovarajuću temperaturu.

Buka od šporeta tokom kuvanja

Tokom kuvanja iz šporeta se mogu čuti neki zvukovi. Ovi zvukovi nastaju zbog sastava posude za kuvanje. Ovi zvukovi su redovna pojava, ne ukazuju na kvar i deo su indukciono tehnologije.

Mogući zvukovi i razlozi

- **Buka ventilatora:** šporet je opremljen ventilatorom koji se automatski aktivira u skladu sa temperaturom uređaja. Ventilator ima različite radne nivoe i radi na različitim nivoima u skladu sa temperaturom.
- **Zujanje manjeg intenziteta poput radne buke transformatora:** Navedeno je rezultat prirode indukciono tehnologije. Kako se toplota prenosi direktno na dno posude za kuvanje, takvi zvukovi zujanja mogu se čuti zavisno od materijala posude za kuvanje. Tako se različiti zvukovi mogu čuti kod različitog posuđa.
- **Zvuk pucanja:** Razlog tome je struktura i materijal dna posude za kuvanje. Zvuk pucanja može se čuti ako je posuda za kuvanje napravljena od različitih slojeva sa različitim materijalima.
- **Zvuk zavijanja:** Zvuk zavijanja može se čuti kada se dve zone za kuvanje na istoj strani šporeta koriste za kuvanje sa različitim nivoima kuvanja.

Kôdovi greške / razlozi i moguća rešenja

| Kôdovi greške | Razlozi greške | Moguća rešenja |
|---------------|---|---|
| E 22 E 26 | Indukcioni šporet je pregrejan. | Isključite indukciono šporet i sačekajte dok se ne ohladi. Greška će se rešiti kada temperatura šporeta padne ispod granica. |
| E 46 | Jedan ili više tastera drže se pritisnutim duže od 10 sekundi. Predmet je ostavljen na kontrolnoj tabli ili je kontrola izložena pari. | Problem će biti rešen kada sklonite ruku sa šporeta. Problem će biti rešen kada se očisti kontrolna tabla. |
| E 47 | Ne koristi se lonac pogodan za indukciono grejanje. | Greška će biti rešena kada se koristi lonac pogodan za indukciono grejanje. |
| E 1 - E 15 | Greška u komunikaciji na indukcionoj ploči za kuvanje. | Isključite indukcionu ploču za kuvanje i ponovo pokrenite nakon 30 sekundi. Kontaktirajte ovlašćenog distributera ako se problem nastavi. |
| E 16 - E 21 | Greška senzora temperature na indukcionoj ploči za kuvanje. | Isključite indukcionu ploču za kuvanje i ponovo pokrenite nakon 30 sekundi. Kontaktirajte ovlašćenog distributera ako se problem nastavi. |

| Kôdovi greške | Razlozi greške | Moguća rešenja |
|----------------------|---|---|
| E 23 E 24 | Softverska greška na indukcionalnoj ploči za kuvanje. | Isključite indukcionalnu ploču za kuvanje i ponovo pokrenite nakon 30 sekundi. Kontaktirajte ovlašćenog distributera ako se problem nastavi. |
| E 25 | Greška u radu ventilatora na indukcionalnoj ploči za kuvanje. | Isključite indukcionalnu ploču za kuvanje i ponovo pokrenite nakon 30 sekundi. Kontaktirajte ovlašćenog distributera ako se problem nastavi. |
| E 31 - E 45 | Greška hardvera elektronske ploče na indukcionalnoj ploči za kuvanje. | Isključite indukcionalnu ploču za kuvanje i ponovo pokrenite nakon 30 sekundi. Kontaktirajte ovlašćenog distributera ako se problem nastavi. |
| E 48 E 49 E 51 | Greška senzora na indukcionalnoj ploči za kuvanje. | Oprema senzora mora biti kompatibilna s radnim uslovima. Kontaktirajte ovlašćenog distributera ako se problem nastavi. |
| E 52 - E 57 | Greška visoke temperature na indukcionalnoj ploči za kuvanje. | Isključite indukcionalni šporet i sačekajte dok se ne ohladi. Greška će biti rešena kada se temperatura senzora spusti ispod granica. Kontaktirajte ovlašćenog distributera ako se problem nastavi. |



Ugradbeni plamenik

Korisnički priručnik

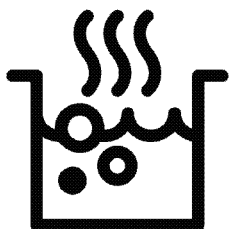

HR

Poštovani korisniče,

Prije postavljanja uređaja pročitajte priručnik.

Beko zahvaljujemo na odabiru ovog proizvoda. Želimo da vam ovaj proizvod, proizveden primjenom visokokvalitetne i najsuvremenije tehnologije, učinkovito radi. Zbog toga pažljivo pročitajte ovaj priručnik i ostalu priloženu dokumentaciju prije upotrebe proizvoda i čuvajte ih za buduću upotrebu. Ako proizvod odlučite proslijediti nekom drugom tada mu proslijedite i ovaj priručnik. Pridržavajte se uputa vodeći računa o svim informacijama i upozorenjima navedenim u korisničkom priručniku. Pridržavajte se svih upozorenja i informacija u korisničkom priručniku. Na taj način zaštitit ćete sebe i proizvod od oštećenja koja mogu nastati.

Čuvajte korisnički priručnik. Ako proizvod odlučite proslijediti nekom drugom tada mu proslijedite i ovaj priručnik.

Korisnički priručnik sadrži sljedeće simbole:



Opasnost koja može rezultirati smrću ili ozljedom.

NAPOMENA Opasnost koja može rezultirati materijalnim oštećenjem proizvoda ili njegovog okruženja.



Opasnost koja može rezultirati opeklinama zbog kontakta s vrućim površinama.



Važne informacije ili korisni savjeti za korištenje.



Pročitajte korisnički priručnik.

Arçelik A.Ş.

Karaağaç caddesi No:2-6
34445 Sütlüce/Istanbul/TURKEY

Made in TURKEY



1 Sigurnosne upute 4

| | |
|---|---|
| Namjena..... | 4 |
| Sigurnost djece, ranjivih osoba i kućnih ljubimaca..... | 4 |
| Električna sigurnost | 5 |
| Siguran transport | 6 |
| Sigurna instalacija..... | 6 |
| Sigurna upotreba | 6 |
| Temperaturna upozorenja | 7 |
| Upotreba pribora..... | 7 |
| Sigurnost prilikom kuhanja. | 7 |
| Indukcija..... | 8 |
| Sigurno održavanje i čišćenje | 8 |

2 Upute za zaštitu okoliša 10

| | |
|--|----|
| Odredbe za zbrinjavanje otpada | 10 |
| Usklađenost s Direktivom o električnom i elektroničkom opremom (WEEE) i zbrinjavanju otpada..... | 10 |
| Odlaganje materijala pakiranja | 10 |
| Preporuke za uštedu energije..... | 10 |

3 Vaš proizvod 11

| | |
|--|----|
| Predstavljanje proizvoda | 11 |
| Upute i upotreba upravljačke ploče proizvoda | 12 |

| | |
|--|----|
| Gumbi za upravljanje pločom za kuhanje | 12 |
| Opće informacije o ploči za kuhanje | 12 |
| Tehničke specifikacije | 13 |

4 Prva uporaba 14

| | |
|--------------------|----|
| Prvo čišćenje..... | 14 |
|--------------------|----|

5 Kako koristiti grijaću ploču 15

| | |
|--|----|
| Opće informacije o upotrebi ploče za kuhanje | 15 |
| Upravljačka ploča | 17 |

6 Opće informacije o kuhanju 23

| | |
|--|----|
| Opća upozorenja u vezi kuhanja na ploči za kuhanje | 23 |
|--|----|

7 Održavanje 24

| | |
|----------------------------------|----|
| Opće informacije o čišćenju..... | 24 |
| Čišćenje ploče za kuhanje | 25 |
| Čišćenje upravljačke ploče | 25 |

8 Rješavanje problema 26

1 Sigurnosne upute

- Ovaj odjeljak sadrži informacije o sigurnosti koje će vam pomoći spriječiti opasnosti nastanka tjelesnih ozljeda i oštećenja materijala.
 - Ako će se proizvod ustupiti drugoj osobi ili će se koristiti kao rabljeni proizvod tada s proizvodom treba dostaviti korisnički priručnik, naljepnice na proizvodu i druge relevantne dokumente i dodatke.
 - Naša tvrtka neće biti odgovorna za bilo kakvu štetu nastalu kao rezultat nepridržavanja ovih uputa.
 - Ne pridržavanje ovih uputa poništava sva jamstva.
 - ⚠ Instalaciju i popravak uvijek treba obaviti proizvođač, ovlašteni servis ili osoba koju je odredio uvoznik.
 - ⚠ Koristite samo originalne rezervne dijelove i pribor.
 - ⚠ Ne pokušavajte popravljati te ne zamjenjujte dijelove proizvoda sami osim ako to nije izričito navedeno u korisničkom priručniku.
 - ⚠ Na obavljajte tehničke promjene na proizvodu.
- ⚠ Namjena**
- Ovaj uređaj namijenjen je uporabi u kućanstvu. Nije namijenjen za komercijalnu uporabu.
 - Ne koristite proizvod u vrtu, na balkonima ili na otvorenom. Uređaj je namijenjen upotrebi u kućanstvima i kuhinjama za osoblje u trgovinama, uredima i drugim radnim okruženjima.
 - **UPOZORENJE:** Ovaj proizvod treba se koristiti samo za kuhanje. Ne smije se koristiti za druge namijene, na primjer za grijanje prostorija.
- ⚠ Sigurnost djece, ranjivih osoba i kućnih ljubimaca**
- Djeca starija od 8 godina i starija te ljudi sa smanjenim tjelesnim, psihičkim, senzornim i mentalnim sposobnostima, kao i neupućene ili neiskusne osobe, mogu koristiti ovaj uređaj ako su pod nadzorom i ako su upućeni u sigurnu uporabu uređaja, kao i povezane opasnosti..

- Djeca se ne smiju igrati s uređajem. Djeca bez nadzora ne smiju čistiti ni vršiti korisničko održavanje uređaja, osim ako ih netko ne nadzire.
 - Ovaj uređaj ne smiju koristiti osobe sa smanjenim tjelesnim, psihičkim, senzornim ili mentalnim sposobnostima (uključujući djecu), osim ako nisu pod nadzorom ili ako su upućeni u rad proizvoda.
 - Djeca moraju biti pod nadzorom te treba voditi računa da se ne igraju s proizvodom.
 - Električni proizvodi su opasni za djecu i kućne ljubimce. Djeca i kućni ljubimci ne smiju se igrati s, penjati se na ili ulaziti u proizvod.
 - Na proizvod ne stavljajte predmete koje djeca mogu dohvatiti.
 - Ručke na loncima (posudama) i tavama okrenite sa strane tako da ih djeca ne mogu dohvatiti i tako se opeći.
 - **UPOZORENJE:** Za vrijeme upotrebe pristupne površine proizvoda su vruće. Držite djecu dalje od proizvod.
 - Sav ambalažni materijal držite izvan dohvata djece. Postoji opasnost od ozljede i gušenja.
-  **Električna sigurnost**
- Ukopčajte proizvod u uzemljenu utičnicu zaštićenu osiguračem koji odgovara nazivnim vrijednostima na nazivnoj pločici. Uzemljenje treba napraviti ovlašteni električar. Ne koristite proizvod koji nije uzemljen u skladu s lokalnim/nacionalnim propisima.
 - Utikač ili električni priključak proizvoda treba biti na lako dostupnom mjestu (gdje ga neće zahvatiti plamen sa štednjaka). Ako to nije moguće, mora postojati mehanizam (osigurač, sklopka, itd.) na električnoj instalaciji s kojom je proizvod spojen, u skladu s propisima o električnoj energiji koji odvaja sve polove od mreže.
 - Tijekom instalacije, popravka ili transporta proizvod ne smije biti ukopčan u strujnu utičnicu.
 - Proizvod ukopčajte u uzemljenu utičnicu koja naponom i frekvencijom

odgovara vrijednostima na nazivnoj pločici.

- Ne gnječite strujni kabel ispod ili iza proizvoda. Na strujni kabel ne stavljajte teške predmete. Strujni kabel ne smije se savijati, gnječiti ni dolaziti u dodir s izvorom topline.
- Koristite samo originalni kabel. Ne koristite oštećene ili presječene kabele ni produžne kabele.
- Ako je strujni kabel oštećen, smije ga zamijeniti proizvođač, ovlaštenu servis ili osoba koju je odredio uvoznik kako bi se spriječile moguće opasnosti.

Siguran transport

- Prije transporta proizvoda iskopčajte ga iz strujnog napajanja.
- Kada trebate transportirati proizvod omotajte ga sa zaštitnom folijom sa zračnim jastučićima ili debelim kartonom i dobro zalijepite. Dobro stegnite proizvod ljepljivom trakom i tako spriječite ispadanje ili pomicanje dijelova proizvoda i oštećenje proizvoda.
- Provjerite opći izgled vašeg proizvoda i pogledajte ima li

oštećenja nastalih tijekom transporta.

Sigurna instalacija

- Prije instalacije proizvoda provjerite je li proizvod oštećen. Ako je proizvod oštećen nemojte ga instalirati.
- Proizvod ne instalirajte pored izvora topline (radijatora, peći, itd.).
- Neka svi ventilacijski otvori oko proizvoda budu otvoreni.

Sigurna upotreba

- Provjerite je li proizvod isključen nakon svake upotrebe.
- Ako proizvod ne koristite duže vrijeme iskopčajte ili isključite osigurač u razvodnoj kutiji.
- Ne koristite oštećeni ili neispravni proizvod. Ako postoje, odspojite električne/plinske priključke proizvoda i nazovite ovlaštenu servis.
- **UPOZORENJE:** Ako je površina pećnice napukla, isključite proizvod iz strujnog napajanja i tako izbjegnite opasnost od strujnog udara.

- Ne penjite se na proizvod kako biste nešto dohvatili te ni iz drugog razloga.
- Ne koristite proizvod u situacijama koje mogu utjecati na vašu procjenu, poput konzumiranja droge i/ili alkohola.
- Zapaljivi predmeti koji se drže u prostoru za kuhanje mogu se zapaliti. Nikad ne čuvajte zapaljive predmete u prostoru za kuhanje.
- Kuhinjsko posuđe od lijevanog željeza, aluminijska i s oštećenim/grubim dnom može ogrepti staklenu površinu. Kada zamjenjujete kuhinjsko posuđe uvijek ga podignite, ne kličite s njim po površini.
- Tlak pare s površine pećnice i vlaga mogu izazvati klizanje lonca ili njegovo poskakivanje. Iz ovog razloga, vodite računa da su dno posude i površina štednjaka uvijek suhi.
- Ovaj proizvod nije prikladan za upotrebu s daljinskim upravljačem ili vanjskim satom.

Temperaturna upozorenja

- **UPOZORENJE:** Dok proizvod radi, izloženi dijelovi postat će vrući. Ne dirajte proizvod ni grijače. Djeca mlađa od 8 godina ne smije se približavati proizvodu ako uz njih nije odrasla osoba.
- Pored proizvoda ne stavljajte zapaljive/eksplozivne materijale jer će rubovi biti vrući prilikom rada.
- **UPOZORENJE:** Opasnost od požar: Na pećnicu ne stavljajte nikakve materijale duže vrijeme.

Upotreba pribora

- **UPOZORENJE:** Koristite samo navlaku za čuvanje pećnice koju je dizajnirao proizvođač proizvoda ili koja je proizvedena prema standardima koje je odredio proizvođač. Neodgovarajuća navlaka za čuvanje pećnice može izazvati nezgode.

Sigurnost prilikom kuhanja.

- **UPOZORENJE:** Postupak kuhanja treba nadzirati.

Kratkoročno kuhanje treba stalno nadzirati.

- **UPOZORENJE:** Kuhanje na ploči za kuhanje na kojoj se nalazi masnoća ili ulje bez nadzora može biti opasno i izazvati požar. NIKAD ne gasite požar vodom, ali isključite uređaj i pokrijte plamen, primjerice, poklopcem ili vatrootpornom dekom.
- Budite pažljivi kad u jelu koristite alkohol. Pri visokim temperaturama alkohol hlapi i može se zapaliti kada je izložen vrućoj površiti i tako izazvati požar.

Indukcija

- Električne ploče za kuhanje pećnice opremljene su naprednom indukcijskom tehnologijom. Za kuhanje na indukcijskim pločama za kuhanje, koje štede vrijeme i energiju, treba se koristiti kuhinjsko posuđe prikladno za indukcijsko kuhanje, u protivnom ploča za kuhanje neće raditi. Detaljne informacije pogledajte u odjeljku „Odabir posuda za kuhanje“.

- Kako indukcijski štednjak stvara magnetsko polje to može štetno djelovati na ljude koji koriste medicinske uređaje poput elektrostimulatora srca ili inzulinskih pumpi.
- Nakon upotrebe isključite ploče za kuhanje na upravljačkoj ploči, ne pouzdajte se u senzor posuda za kuhanje.
- Metalni predmeti poput noževa, vilica, žlica i poklopaca ne smiju se stavljati na ploču za kuhanje, jer mogu postati vrući.
- Metalni predmeti koji se drže u ladici ispod pećnice mogu postati vrlo vrući za vrijeme duge i intenzivne upotrebe. U ladici ispod pećnice ne držite metalne predmete.
- Na indukcijski štednjak ne stavljajte elektroničke proizvode poput mobilnih telefona, tableta, računala. To može oštetiti proizvod.

Sigurno održavanje i čišćenje

- Pričekajte da se proizvod ohladi prije čišćenja. Vruće površine mogu izazvati opekline!

- Proizvod nikad ne perite prskanjem ili ulijevanjem vode u njega! Postoji opasnost od strujnog udara!
- Ne čistite proizvod s parnim čistačima je to može izazvati strujni udar.
- Ostaci soli, šećera na dnu posuda za kuhanje ili takve

čestice na staklenoj površini mogu izazvati grebanje stakla ili pucanje. Pripazite da je dno čisto prije stavljanja podusa za kuhanje. Održavajte čistom stakleno-keramičku površinu.

2 Upute za zaštitu okoliša

Odredbe za zbrinjavanje otpada

Usklađenost s Direktivom o električnom i elektroničkom opremom (WEEE) i zbrinjavanju otpada



Ovaj proizvod usklađen je s EU Direktivom WEEE (2012/19/EU). Ovaj proizvod nosi klasifikacijsku oznaku za električni i elektronski otpad (WEEE).

Ovaj je proizvod proizveden s visokokvalitetnim dijelovima i materijalima koji se mogu ponovno upotrijebiti i prikladni su za reciklažu. Ne odlažite otpadne uređaje s normalnim otpadom iz kućanstva i drugim otpadom na kraju servisnog vijeka. Odnosite ga u sabirni centar za recikliranje električne i elektroničke opreme. Obratite se lokalnim vlastima da biste saznali više informacija o sabirnim centrima. Odgovarajuće odlaganje korištenih uređaja pomaže u sprečavanju potencijalnih negativnih posljedica na okoliš i ljudsko zdravlje.

Usklađenost s Direktivom o zabrani uporabe određenih opasnih tvari u električnoj i elektroničkoj opremi (RoHS):

Proizvod koji ste kupili usklađen je s EU Direktivom RoHS (2011/65/EU). Ne sadrži štetne i zabranjene materijale navedene u Direktivi.

Odlaganje materijala pakiranja

- Električni aparati su opasni za djecu. Držite materijale pakiranja na sigurnom mjestu izvan domašaja djece. Materijali pakiranja proizvoda su proizvedeni od recikliranih materijala. Odložite ih pravilno i sortirajte u skladu s uputama o odlaganju recikliranog otpada. Ne odlažite ih s uobičajenim otpadom iz kućanstva.

Preporuke za uštedu energije

Sljedeće preporuke pomoći će vam koristiti proizvod na ekološki i energetski učinkovit način.

- Prije pečenja odmrznite zamrznutu hranu.
- Isključite proizvod 5 do 10 minuta prije kraja vremena pripreme hrane kako bi se hrana pekla duže vremena. Na ovaj način, korištenjem topline možete uštedjeti 20% potrošene energije.
- Koristite posude/lonce veličine i s poklopcima koji odgovaraju ploči za kuhanje. Za svoja jela uvijek odaberite odgovarajuću veličinu posude za kuhanje. Više od potrebne energije treba za posude krive veličine.
- Površinu za kuhanje i dna posuda održavajte čistima. Nečistoća smanjuje prijenos topline između područja za kuhanje i dna posude.

3 Vaš proizvod

Predstavljanje proizvoda

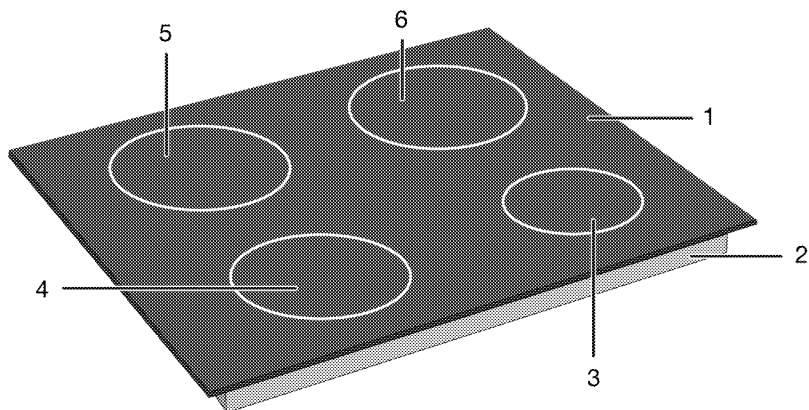

1 Staklena površina za kuhanje

2 Donje kućište

3 Zona indukcijskog kuhanja

4 Zona indukcijskog kuhanja

5 Zona indukcijskog kuhanja

6 Zona indukcijskog kuhanja



Upute i upotreba upravljačke ploče proizvoda

U ovom odjeljku možete pronaći pregled i osnovne načine korištenja upravljačke ploče proizvoda. Može biti razlika u slikama i nekim funkcijama ovisno o vrsti proizvoda.

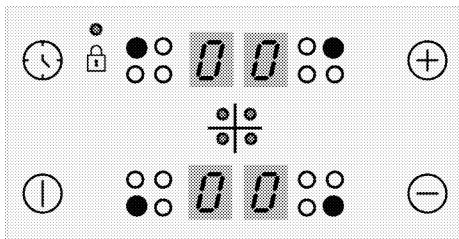
Gumbi za upravljanje pločom za kuhanje





Tipke



-  : Tipka za uključivanje/isključivanje
-  : Tipka tajmera
-  : Tipka za povećanje
-  : Tipka za smanjenje

Simboli

-  : Simbol zaključavanja tipki

Tipke za odabir zone kuhanja

-  : Tipka za odabir stražnje lijeve zone za kuhanje
-  : Tipka za odabir prednje lijeve zone za kuhanje

-  : Tipka za odabir prednje desne zone za kuhanje
-  : Tipka za odabir stražnje desne zone za kuhanje

Opće informacije o ploči za kuhanje

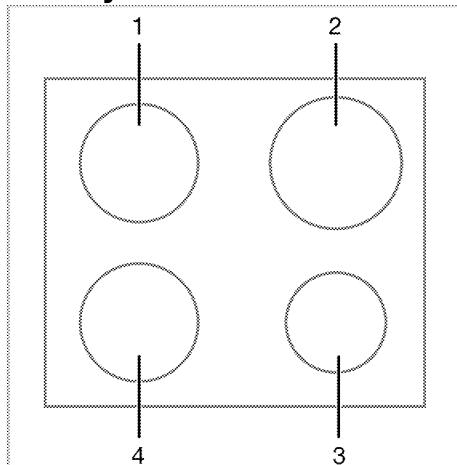

- 1 Stražnji lijevi - Zona indukcijskog kuhanja
- 2 Stražnji desni - Zona indukcijskog kuhanja
- 3 Prednji desni - Zona indukcijskog kuhanja
- 4 Prednji lijevi - Zona indukcijskog kuhanja

Tehničke specifikacije

Opće specifikacije

| | |
|---|--|
| Vanjske dimenzije proizvoda (visina/širina/dubina) | 52 mm*/580 mm/510 mm |
| Instalacijske dimenzije ploče za kuhanje (širina/dubina) | 560 (+2) mm /490 (+2) mm |
| Napon/frekvencija | 1N ~ 220-240 V/ 2N ~ 380-415 V ~ 50 Hz |
| Vrsta kabela i korišten presjek/presjek prikladan za upotrebu na proizvodu | min.H05V2V2-F 5 x 1,5 mm ² |
| Ukupna potrošnja energije | maks. 7.2 kW |

Plamenici

| | |
|-----------------|----------------------------------|
| Stražnji lijevi | Zona indukcijskog kuhanja |
| Dimenzija | 145 mm |
| Snaga | 1600Š |
| Prednji lijevi | Zona indukcijskog kuhanja |
| Dimenzija | 180 mm |
| Snaga | 2000Š |
| Prednji desni | Zona indukcijskog kuhanja |
| Dimenzija | 145 mm |
| Snaga | 1600 Š |
| Stražnji desni | Zona indukcijskog kuhanja |
| Dimenzija | 180 mm |
| Snaga | 2000 Š |

* Visina ploče za kuhanje navedena u tablici tehničkih podataka je visina osnovno poklopca proizvoda.



Tehničke specifikacije mogu biti promijenjene bez prethodne obavijesti zbog poboljšanja kvalitete proizvoda.



Slike u ovom priručniku su shematske i ne moraju točno odgovarati proizvodu.



Vrijednosti navedene na oznakama proizvoda ili u njegovoj popratnoj dokumentaciji su dobivene u laboratorijskim uvjetima u skladu s odgovarajućim standardima. Ovisno o uvjetima rada i okoline proizvoda, te vrijednosti mogu biti različite.

4 Prva uporaba

Prije početka upotrebe proizvoda preporučuje se obaviti navedeno u odjeljcima u nastavku.

Prvo čišćenje

1. Uklonite sve materijale pakiranja.
2. Obrišite površine proizvoda mokrom krpom ili spužvom i osušite krpom.

NAPOMENA Neki deterdženti ili sredstva za čišćenje mogu oštetiti površinu. Ne koristite agresivna sredstva za čišćenje, prašak/kreme za čišćenje ili bilo kakve oštre predmete.

NAPOMENA Dim i neugodni miris mogu nastajati tijekom nekoliko sati tijekom prvog rada. To je normalno. Pazite da je u sobi dobra ventilacija da biste uklonili dim i miris. Izbjegnite izravnu inhalaciju dima i mirisa kojeg emitira.

5 Kako koristiti grijaću ploču

Opće informacije o upotrebi ploče za kuhanje

Opća upozorenja

- Pripazite da nikakav predmet ne padne na pećnicu. Čak i mali predmeti, kao što je posuda za sol, mogu oštetiti pećnicu. Ne koristite napukle pećnice. Kroz te pukotine može ući voda i izazvati kratki spoj. Ako je ipak došlo do oštećenja površine (npr. vidljive pukotine) najprije isključite osigurač, a zatim nazovite ovlaštenu servisnu službu kako biste isključili proizvod iz utičnice kako biste smanjili rizik od električnog udara.
- Na ploču za kuhanje ne stavljajte neuravnotežene lonce/tave i one koji se lako naginju.
- Ne zagrijavajte lonce/tave koji su prazni. To može oštetiti lonce i uređaj.
- Nakon svake upotrebe ugasite plamenike ploče za kuhanje.
- Oštetit ćete uređaj ako ga koristite a na njemu nisu lonac ili tava. Nakon svake upotrebe ugasite ploče za kuhanje.
- Nakon svake upotrebe površina za kuhanje će biti vruća, zato nemojte stavljati plastične lonce / posude na površinu za kuhanje. Takve otopljene materijale odmah očistite s površine.
- U lonce i tave stavite odgovarajuću količinu hrane. Stoga možete spriječiti da hrana pokupi iz lonca/tave i nećete trebati nepotrebno čistiti.
- Ne stavljajte poklopce na lonce i tave koji se nalaze na plamenicima/zonama kuhanja.
- Lonce postavite tako da budu na sredini plamenika/zona kuhanja. Ako želite staviti lonac na različiti plamenik/zonu kuhanja ne klizite prema željenom plameniku već

podignite lonac i zatim ga stavite na drugi plamenik.

Način rada indukcijske ploče za kuhanje

Indukcijska ploča za kuhanje je poput otvorenog strujnog kruga. Krug se završava kada se na njega postave posude za kuhanje pogodne za indukcijsko kuhanje, a elektronički sustav ispod staklene površine generira magnetsko polje. Metalna osnova lonaca / tava zagrijava se uzimajući energiju iz ovog magnetskog polja. Stoga, toplina se ne stvara na površini ploče za kuhanje već izravno na loncu/tavi iznad nje. Staklena površina se zagrijava toplinom lonca/tave za kuhanje.

Prednosti indukcijskog kuhanja

Indukcijske ploče za kuhanje nude neke prednosti jer se toplina prenosi izravno na lonce/tave za kuhanje.

- Hrana koja pokupi tijekom kuhanja neće odmah zagoriti jer se staklena površina za kuhanje ne zagrijava izravno. Jednostavnije se čisti.
- Kuhanje treba biti brže jer se toplina stvara izravno na loncima/tavama za kuhanje. Stoga, štedi vrijeme i energiju u odnosu na druge tipove ploča za kuhanje.
- Kako se toplina stvara izravno na loncima/tavama za kuhanje nema gubitka topline i tako se osigurava učinkovito kuhanje.
- Činjenica kako se prijenos topline zaustavlja, a površina za kuhanje se ne zagrijava izravno kada se lonci/tave za kuhanje uklone s površine za kuhanje to omogućuje sigurnu upotrebu i sprječava moguće nezgode prilikom kuhanja.

Upute za siguran rad:

- Ne odabirite visoke razine zagrijavanja kada koristite lonce/tave za kuhanje koji se ne lijepe s malom količinom ulja ili ako ih koristite bez ulja (npr. teflon).
- Staklenu površinu za kuhanje ne koristite kao površinu na koju ćete odlagati stvari ili rezati.
- Ne stavljajte
- Za kuhanje nikad ne koristite aluminijsku foliju. Na indukcijsku zonu kuhanja nikad ne stavljajte hranu omotan u aluminijsku foliju.
- Predmete s magnetima poput kreditnih kartica ili traka držite podalje od ploče za kuhanje kada radi.
- Ako se ispod ploče za kuhanje nalazi pećnica koja se koristi tada senzori ploče za kuhanje mogu smanjiti razinu kuhanja ili isključiti ploču za kuhanje.
- Ploča za kuhanje ima sustav automatskog isključivanja. Detaljne informacije o ovom sustavu navedene su u dijelovima u nastavku. Međutim, ako za kuhanje koristite posude s tankim dnom takve će se posude brzo zagrijati, a dno im se može otopiti i oštetiti površinu za kuhanje i uređaj prije nego što se aktivira sustav automatskog isključivanja.

Lonci/tave za kuhanje

Trebate koristiti fermomagnetno, kvalitetno posuđe (lonce i tave za kuhanje) s oznakom ili upozorenje kako je kompatibilno samo s indukcijskim kuhanjem na vašoj indukcijskoj ploči za kuhanje. Općenito, što je veći udio željeza to će lonci/tave za kuhanje bolje kuhati. Promjer dna lonaca za kuhanje mora odgovarati indukcijskoj zoni. Predložene dimenzije su navedene dolje.

Lonci/tave za kuhanje:

- Lonci/tave od lijevanog željeza
- Lonci/tave od emajliranog čelika

- Lonci/tave od čelika i nehrđajućeg čelika (s oznakom ili upozorenjem da su kompatibilni s indukcijskim kuhanjem)

Neodgovarajući lonci/tave za kuhanje:

- Aluminijski lonci/tave
- Bakreni lonci/tave
- Mjedeni lonci/tave
- Stakleni lonci/tave
- Glineno posuđe
- Posuđe od porculana i keramike

Preporuke:

- Koristite samo lonce/tave s ravnim dnom. Ne koristite lonce/tave s konveksnim ili konkavnim dnom.

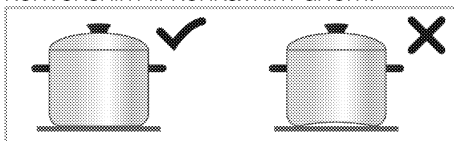

- Koristite lonce/tave za kuhanje samo s debelim, obrađenim dnom. Ako za kuhanje koristite posude s tankim dnom takve će se posude brzo zagrijati, a dno im se može otopiti i oštetiti površinu za kuhanje i uređaj prije nego što se aktivira sustav automatskog isključivanja. Oštri rubovi mogu izazvati ogrebotine na površini.

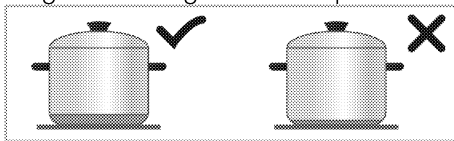

- Dno nekih lonaca/tava za kuhanje ima manje feromagnetno polje od svog pravog promjera. Samo to područje će se zagrijati na ploči za kuhanje. Stoga, toplina se neće ravnomjerno rasporediti te će performanse kuhanja biti umanjene. Uz to, takvi lonci/tave za kuhanje možda neće prepoznati velike indukcijske ploče za kuhanje. Stoga se ploča za kuhanje treba

odabrati u skladu s veličinom feromagnetnog polja.

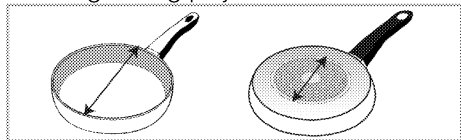

- Neki lonci/tave za kuhanje imaju dno koje sadrži neferomagnetne materijale poput aluminija. Takvi lonci/tave za kuhanje možda se neće dovoljno zagrijati ili ih indukcijska ploča za kuhanje uopće neće prepoznati. U nekim se slučajevima može pojaviti upozorenje o lošim loncima.

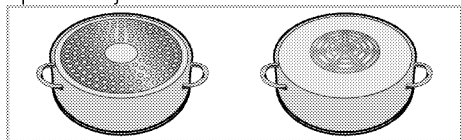

Testiranje lonaca/tava za kuhanje

Provjerite je li posuda za kuhanje kompatibilna s indukcijskom pločom na temelju dolje navedenih metoda.

1. Kompatibilna je ako dno posude ima magnet.
2. Kompatibilna je ako "L" ne treperi kada stavite posudu na indukcijsku ploču za kuhanje i kad uključite ploču.

Preporučene veličine lonaca/tava za kuhanje

| Promjer zone za kuhanje - mm | Promjer lonca - mm |
|------------------------------|----------------------|
| 145 | min. 100 - maks. 145 |
| 180 | min. 100 - maks. 180 |
| 210 | min. 140 - maks. 210 |
| 240 | min. 140 - maks. 240 |
| 280 | min. 125 - maks. 280 |
| 320 | min. 125 - maks. 320 |

Hoće li indukcijska ploča prepoznati lonce/tave za kuhanje ovisi o promjeru i feromagnetnom materijalu u dnu lonca/tave. Kako bi se osigurala prepoznavanje lonaca/tava za kuhanje i učinkovito kuhanje lonci/tave za kuhanje treba odabrati prema veličini ploče za kuhanje. Preporučena veličina

lonaca/tava za kuhanje navedena je gore.

Ponašanje vrenja može se razlikovati ovisno o vrstama lonaca, veličini lonca i veličini zone za kuhanje. Za homogenije ponašanje ključanja može se koristiti korak veće kuhalište. Upotreba veće zone kuhanja ne uzrokuje gubljenje energije na indukcijskim pločama, jer se toplina stvara samo u odgovarajućem području posude.

Upravljačka ploča

- **i** Zaključavanje tipki poništava se u slučaju nestanka struje.

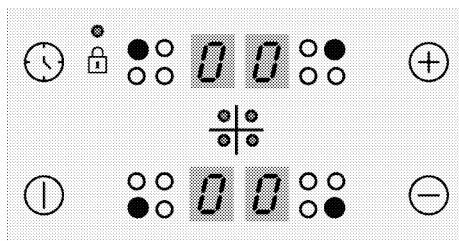

Tipke

- ① : Tipka za uključivanje/isključivanje
- ⌚ : Tipka tajmera
- ⊕ : Tipka za povećanje
- ⊖ : Tipka za smanjenje

Simboli

- 🔒 : Simbol zaključavanja tipki

Tipke za odabir zone kuhanja

- : Tipka za odabir stražnje lijeve zone za kuhanje
- : Tipka za odabir prednje lijeve zone za kuhanje
- : Tipka za odabir prednje desne zone za kuhanje
- : Tipka za odabir stražnje desne zone za kuhanje

i Grafički prikazi i brojke su samo u informativne svrhe. Stvarni prikazi i funkcije mogu biti različiti ovisno o modelu vaše grijače ploče.

i Ovim uređajem se upravlja pomoću dodirne upravljačke ploče. Svaka operacija koju napravite na dodirnom kontrolnom sklopu se potvrđuje zvučnim signalom.

i Upravljačku ploču uvijek držite čistu i suhu. Mokra i prljava površina može uzrokovati probleme u radu.

Uključivanje grijaće ploče

1. Dodirnite tipku ① na upravljačkoj ploči. Znak "0" se pokazuje na zaslonima svih zona za kuhanje.

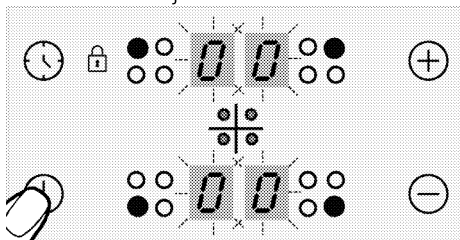

i Ako se ne obavi nijedna operacija u roku od 20 sekundi, grijaća ploča će se automatski vratiti u režim na pasivni režim.

Isključivanje grijaće ploče

1. Dodirnite tipku ① na upravljačkoj ploči. Grijaća ploča će se isključiti i vratiti na režim pauze.

i Znak "H" ili "h" koji se pojavljuje na svim zonama za kuhanje označava da je zona za kuhanje još topla. Nemojte dodirivati zone za kuhanje.

Oznaka preostale topline

Znak "H" koji se pojavljuje na prikazu zona kuhanja označava da je plamenik još topao i može se koristiti da malu

količinu hrane održava toplom. Ovaj znak će se uskoro pretvoriti u "h" a znak znači manje toplo.

i Kad se prekine napajanje, oznaka preostale topline neće svijetliti i ne upozorava korisnika na vruće zone za kuhanje.

Uključivanje zona za kuhanje

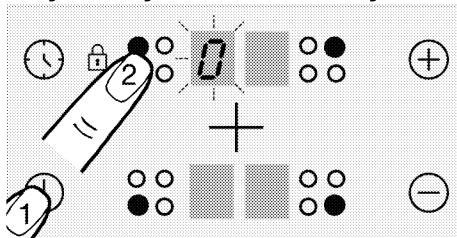

1. Dodirnite tipku ① da biste uključili grijaću ploču.

2. Dodirnite tipku za odabir zone za kuhanje koji želite uključiti.

Znak "0" se pojavljuje na prikazu zone za kuhanje i povezani prikaz jače svijetli.

i Ako se ne obavi nijedna operacija u roku od 20 sekundi, grijaća ploča će se automatski vratiti u režim na pasivni režim.

Postavljanje razine temperature

i Na razinama od 1 do 7, voda ili ulje u posudi mogu proključati ili se zagrijavanje može zaustaviti. To može dovesti do toga da korisnik misli da se proizvod s prekidača uključuje i isključuje. Ovaj slučaj do kojeg dolazi kada je razina vode ili ulja niska, nije neuspjeh; to je način na koji proizvod funkcionira.

Dodirnite tipke ⊕ ili ⊖ da biste postavili razinu temperature između "1" i "9" ili "9" i "1".

- i** Vanjski dio indukcijske ploče za kuhanje od 280 mm (ako je proizvod opremljen indukcijskom pločom za kuhanje od 280 mm) aktivira se samo kada na ploču za kuhanje stavite posudu koja prekriva ploču za kuhanje, a temperaturu postavite na više od 8.

Isključivanje zona za kuhanje;

Zona za kuhanje se može isključiti na 3 različita načina:

1. Spuštanjem temperature na razinu "0"

Možete isključiti zonu za kuhanje spuštanjem razine temperature na "0".

2. Dodirivanjem odgovarajućeg znaka zone za kuhanje određeno vrijeme

Uključite zonu za kuhanje pritiskom na odgovarajući znak određeno vrijeme da spustite vrijednost temperature na "0".

3. Uporabom isključivanja preko opcije programatora za željenu zonu kuhanja

Kad vrijeme istekne, programator vremena će isključiti zonu za kuhanje kojoj je dodijeljen. Na odgovarajućem zaslonu će se pojaviti "0" ili "00". Kad istekne vrijeme, začut će se zvučni alarm. Za isključivanje zvučnog alarma, pritisnite bilo koju tipku na dodirnoj upravljačkoj ploči.



Velika snaga (pojačivač)

(Ova značajka je neobvezna. Možda nije dostupna na vašem proizvodu.)

Za brzo grijanje možete koristiti funkciju pojačivača "P". Međutim, ova se funkcija ne preporučuje za dugotrajno kuhanje. Funkcija pojačivača možda nije dostupna na svim zonama kuhanja.

Uključivanje velike snage

(pojačivača):

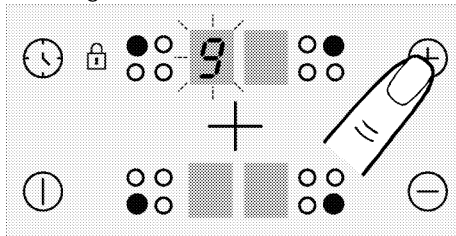

1. Dodirnite tipku  da biste uključili grijaću ploču.
2. Odaberite prvo željenu zonu za kuhanje dodirivanjem tipku za odabir zone za kuhanje.
3. Dodirnite prvo tipku  ili  da dosegnete razinu "9".



4. Kad je zona kuhanja na razini "9", dodirnite tipku  jednom da podesite temperaturu zone kuhanja na "P".

Isključivanje velike snage



(pojačivača):

- Za isključivanje funkcije pojačivača, dodirnite  i postavite temperaturu na razinu "9". Zona kuhanja isključuje pojačivač i nastavlja raditi na razini "9".
- Možete smanjiti razinu temperature dodirivanjem na tipku  ili je možete isključiti do kraja smanjivanjem razine temperature na "0".

Zaključavanje tipki

Možete uključiti zaključavanje zbog djece da biste izbjegli promjenu funkcija greškom ili kad plamenik radi.

Uključivanje zaključavanja tipki

1. Dodirnite tipku  da biste uključili grijaću ploču.
2. Dodirnite tipke  i  istodobno da biste uključili zaključavanje tipku.

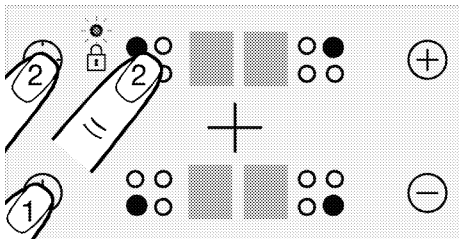

» Zaključavanje tipki će biti uključeno, a točka na znaku  će zasvijetliti.

- i** Ako isključite grijaću ploču dok su tipke isključene, tipkovnica će biti uključena idući put kad ponovno uključite grijaću ploču. Da bi grijaća ploča radila, mora se isključiti zaključavanje tipki.

Isključivanje zaključavanja tipki

1. Kad je zaključavanje tipki uključeno, dodirnite tipke  i  istodobno.





» Zaključavanje tipki će biti uključeno, a točka na znaku  će nestati.

Zaključavanje zbog djece (Ova značajka je neobvezna. Možda nije dostupna na vašem proizvodu.)

Možete zaštititi grijaću ploču od nehotičnog uključivanja da biste spriječili da djeca uključuju zonu za kuhanje. Zaključavanje zbog djece se može uključiti i isključiti samo u pasivnom režimu.



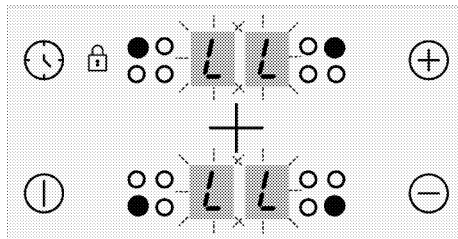

- i** Dječja brava će se otkazati u slučaju nestanka struje.

Uključivanje zaključavanja zbog djece (Ova značajka je neobvezna. Možda nije dostupna na vašem proizvodu.)

1. Dodirnite tipku  da biste uključili grijaću ploču.
2. Dodirnite tipke  i  istodobno. Nakon zvučnog signala, dodirnite  da uključite zaključavanje zbog djece. » Zaključavanje zbog djece će biti uključeno, a znak "L" se pojavljuje na svim prikazima zona za kuhanje.



Isključivanje zaključavanja zbog djece (Ova značajka je neobvezna. Možda nije dostupna na vašem proizvodu.)

1. Kad je zaključavanje tipki uključeno, dodirnite tipku  da uključite plamenik.
2. Dodirnite tipke  i  istodobno. Nakon zvučnog signala, dodirnite  da isključite zaključavanje zbog djece. » Zaključavanje zbog djece će biti isključeno, a znak "L" se pojavljuje na svim prikazima zona za kuhanje.



Funkcija programatora vremena

Ova značajka vam olakšava kuhanje. Nije nužno paziti na ploču tijekom cijelog vremena kuhanja. Zona za kuhanje će se isključiti automatski na kraju odabranog vremena.

Uključivanje programatora

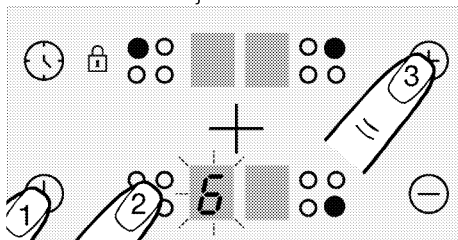
1. Dodirnite tipku  da biste uključili grijaću ploču.
2. Odaberite prvo željenu zonu za kuhanje dodirivanjem tipku za odabir zone za kuhanje.



3. Dodirnite tipke  ili  da postavite željene razine temperature.
4. Dodirnite tipku  da biste uključili programator vremena.

Znak "00" će zasvijetliti na prikazu programatora vremena i decimalna točka će se pojaviti na odabranom prikazu zone za kuhanje.

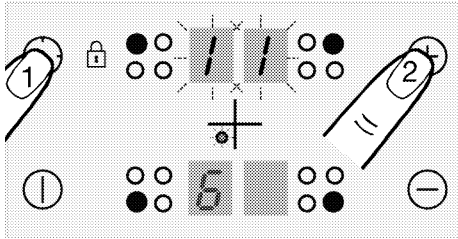

- i** Prikazi stražnje desne i lijeve zone za kuhanje služe kao prikaz programatora vremena kad je programator vremena uključen.
5. Dodirnite tipke ⊕ ili ⊖ da postavite željeno vrijeme.

- i** Programator se može podesiti samo za zone za kuhanje koje se već koriste.
- i** Ponovite gore navedeni postupak za druge zone za kuhanje za koje želite postaviti programator.
- i** Programator se ne može podesiti ako se ne odaberu zona za kuhanje i vrijednost temperature za zonu kuhanja.
- i** Kad se odabere zona za kuhanje za koju je postavljen programator, možete vidjeti preostalo vrijeme ponovnim dodiranjem na tipku ⌚.

Isključivanje programatora

Nakon isteka postavljenog vremena, grijaća ploča će se automatski isključiti i začut će se zvučni signal. Pritisnite tipku za utišavanje zvučnog signala.

Ranije isključivanje programatora

Ako ranije isključite programator, grijaća ploča će nastaviti raditi na željenoj temperaturi dok se ne isključi.

1. Odaberite zonu za kuhanje koju želite isključiti.
 2. Dodirnite tipku ⌚ da biste uključili programator vremena.
 3. Dok se "00" ne pojavi na zaslonu programatora, dodirujte ⊖ da postavite vrijednost na "00".
- Svjetlo u obliku točke na odgovarajućem prikazu zone za kuhanje se isključuje **u potpunosti** nakon bljeskanja određeno vrijeme i programator je opozvan.

Sigurna i učinkovita uporaba indukcijskih zona za kuhanje

Principi rada: Indukcijska ploča za kuhanje grije direktno posudu za kuhanje, kao rezultat svojih principa rada. Zato ima mnoge prednosti u usporedbi s drugim vrstama plamenika. Radi učinkovitije i površina grijaće ploče se ne zagrijava.

Indukcijska grijaća ploča je opremljena vrhunskim sigurnosnim sustavom koju daje maksimalnu sigurnost kod uporabe.

- i** Vaša grijaća ploča može biti opremljena indukcijskim zonama za kuhanje s promjerom od 145, 180 i 210-280 mm, ovisno o modelu. Kod indukcijske funkcije, svaka zona za kuhanje otkriva promjer svake posude koja se na nju postavi. Energija se stvara samo gdje je posuda u kontaktu sa zonom za kuhanje i na taj se način postiže maksimalna ušteda energije.

Sustav automatskog isključivanja

Upravljanje štednjakom ima sustav automatskog isključivanja. Ako se jedna ili više zona kuhanja ploče ostavi uključena, ploča za kuhanje se automatski isključuje nakon određenog vremena (pogledajte tablicu -1). U slučaju da je ploči za kuhanje dodijeljen tamjer tada se isključuje i zaslon tajmera.

Vremensko ograničenje automatskog isključivanja ovisi o odabranoj razini temperature. Najduže vrijeme rada se koristi na ovoj razini temperature. Korisnik može ponovno koristiti zonu kuhanja ploče nakon što se ona automatski isključila na gore opisan način.

Tablica-1: Vrijeme automatskog isključivanja

| Razina temperature | Vrijeme automatskog isključivanja - sati |
|---|--|
| 0 | 0 |
| 1 | 6 |
| 2 | 6 |
| 3 | 5 |
| 4 | 5 |
| 5 | 4 |
| 6 | 1,5 |
| 7 | 1,5 |
| 8 | 1,5 |
| 9 | 20-30 min. vrijednosti |
| P (pojačivač) | 5-10 min. vrijednosti (*) |
| (*) Grijaća ploča će pasti na razinu 9 nakon 5 minuta | |

Zaštita od pregrijavanja

Vaša grijaća ploča je opremljena senzorima koji imaju zaštitu od

pregrijavanja. U slučaju pregrijavanja se može primijetiti sljedeće:

- Aktivne zone za kuhanje se mogu isključiti.
- Odabrana razina može pasti. Međutim, ovo stanje se se ne može vidjeti na oznaci.

Sustav zaštite od prelijevanja

Vaša grijaća ploča je opremljena sustavom zaštite od prelijevanja. Ukoliko dođe do prelijevanja (kad jelo pokipi) na upravljačku ploču, sustav će odmah prekinuti napajanje i isključiti grijaću ploču. Znak "F" se pojavljuje na prikazu tijekom ovog razdoblja.

Precizno podešavanje snage

Indukcijska grijaća ploča odmah reagira na naredbu, zbog svojih radnih svojstava. Jako brzo mijenja postavke snage. Tako možete spriječiti da lonac (koji sadrži vodi, mlijeko, itd.) pokipi čak i kad je na rubu.

i Ako je površina upravljačke ploče izložena intenzivnoj pari, cijeli upravljački sustav se može isključiti i dati signal o pogrešci.

i Držite površinu dodirne upravljačke ploče čistom. Može se primijetiti pogrešan rad.

6 Opće informacije o kuhanju

U ovom odjeljku opisani su savjeti za pripremu i pripremu hrane.

Opća upozorenja u vezi kuhanja na ploči za kuhanje

- Nikada u tavu ne sipajte više od trećine ulja. Ne ostavljajte je bez nadzora prilikom zagrijavanja ulja. Kada se ulje pretjerano zagrije tada prijete opasnost od požara. Nikad ne pokušavajte ugasiti eventualni požar s vodom. Kada se ulje zapali, plamen pokrijte dekom ili vlažnom krpom. Kada je sigurno isključite peć i pozovite vatrogasce.
- Prije prženja hrane uvijek uklonite višak vode iz nje i polako je stavljajte u vrelo ulje. Pripazite i prije prženja odmrznite zamrznutu hranu.
- Kad ložite ulje, pobrinite se da je lonac koji koristite suh i držite otvoren poklopac.
- Preporuke o kuhanju uz uštedu energije pogledajte u dijelu „Upute o zaštiti okoliša“.
- Temperatura pripreme hranje i vrijednosti potrebnog vremena mogu se razlikovati ovisno o receptu i količini. Iz ovog razloga ove vrijednosti su navedene u rasponima.

7 Održavanje

Opće informacije o čišćenju

⚠ Opća upozorenja

- Pričekajte da se proizvod ohladi prije čišćenja. Vruće površine mogu uzrokovati opekline!
- Sredstvo za čišćenje ne nanosite izravno na vruće površine. To može izazvati trajne mrlje.
- Uređaj se treba dobro očistiti i osušiti nakon svake upotrebe. Stoga se ostaci hrane mogu lako očistiti te neće zagoriti kada se uređaj ponovno bude koristio. Tako će se produžiti vijek trajanja proizvoda i smanjiti pojava čestih problema.
- Za čišćenje uređaja ne koristite parne čistače.
- Neki deterdženti ili sredstva za čišćenje mogu oštetiti površinu. Ne koristite abrazivne deterdžente, prašak za čišćenje, kreme za čišćenje, sredstva za uklanjanje vodenog kamenca ili oštre predmete tijekom čišćenja.
- Za čišćenje nakon svake upotrebe nisu potrebna posebna sredstva za čišćenje. Uređaj očistite pomoću deterdženta za pranje suđa, tople vode i mekane krpe ili spužve i osušite ga sa suhom krpom od mikrovlakana.
- Pripazite i obrišite svu preostalu vodu nakon čišćenja, a tijekom kuhanja odmah očistite svu hranu koja je poprskala površinu.
- Niti jedan dio uređaja ne perite u perilici suđa.

Za štednjake:

- Kisela prljavština poput ostataka mlijeka, umaka od rajčica i ulja može izazvati trajne mrlje na štednjaku i dijelovima plamenika, odmah očistite

svu prolivenu tekućinu nakon što se štednjak ohladnio kad ga isključite.

Površine od inoksa i nehrđajućeg čelika

- Ne koristite kisela sredstva za čišćenje i ona koja sadrže klor za čišćenje površina i ručki od inoksa ili nehrđajućeg čelika.
- Površine od nehrđajućeg čelika ili inoksa mogu promijeniti boju tijekom vremena. To je normalno. Nakon svake upotrebe očistite površinu od nehrđajućeg čelika ili inoksa s odgovarajućim deterdžentom.
- Očistite s mekanom krpom i sapunom te tekućim deterdžentom (koji ne grebe) koji je namijenjen čišćenju površina od inoksa, pri tome pazite i brišite u jednom smjeru.
- Mrlje od vodenog kamenca, ulja, škroba, mlijeka i masnoća na površinama od inoksa - nehrđajućeg čelika i stakla odmah uklonite bez čekanja. Mrlje mogu zahrđati tijekom dužeg vremena.

Staklene površine

- Prilikom čišćenja staklenih površina ne koristite tvrde metalne grebalice i abrazivna sredstva za čišćenje. Oni mogu oštetiti staklenu površinu.
- Uređaj očistite pomoću deterdženta za pranje suđa, tople vode i mekane krpe ili krpe od mikrovlakana namijenjene baš za čišćenje staklenih površina i osušite ih sa suhom krpom od mikrovlakana.
- Ako je nakon čišćenja ostalo deterdženta obrišite ga hladnom vodom i osušite čistom i suhom krpom od mikrovlakana. Ostaci preostalog deterdženta mogu oštetiti staklenu površinu.

- Ni u kojem slučaju osušene ostatke deterdženta na staklenoj površini ne čistite s nazubljenim noževima, žičanom vunom ili sličnim sredstvima koje mogu ogrebat i površinu.
- Mrlje od klacija (žute mrlje) na staklenoj površini uklonite s komercijalno dostupnim sredstvima za uklanjanje vodenog kamenca, sa sredstvima za uklanjanje vodenog kamenca poput octa ili soka od limuna.
- Ako je površina jako prljava, sredstvo za čišćenje nanosite spužvom na mrlju i pričekajte malo duže da sredstvo djeluje. Zatim očistite staklenu površinu s vlažnom krpom.
- Blijeda boja i mrlje na staklenoj površini su uobičajeni i ne predstavljaju grešku.

Plastični dijelovi i obojene površine

- Plastične dijelove i obojene površine očistite pomoću deterdženta za pranje suđa, mlakom vodom i mekanom krpom ili spužvom te ih osušite suhom krpom.
- Ne koristite tvrde metalne grebalice ili abrazivna sredstva za čišćenje. To može oštetiti površine.
- Pripazite da spojevi dijelova uređaja ne ostanu vlažni i da na njima nema deterdžena. U protivnom, na spojevima može nastati korozija.

Čišćenje ploče za kuhanje

Staklena površina za kuhanje

Slijedite korake čišćenja opisane za staklenu površinu u dijelu „Opće

informacije o čišćenju“ za čišćenje staklene površine za kuhanje. Za posebne slučajeve čišćenje možete dovršiti u skladu s informacijama u nastavku.

- Hranu punu šećera poput tamne kreme, škroba ili sirupa treba odmah očistiti bez čekanja da se površina ohladi. U protivnom, staklena površina za kuhanje će se trajno oštetiti.
- Sredstva za čišćenje ne koristite za čišćenje kada je ploča za kuhanje vruća jer može doći do pojave trajnih mrlja.

Čišćenje upravljačke ploče

- Prilikom čišćenja ploča koje i maju upravljački kotačić obrišite ploču i kotačiće s mokrom, mekanom krpom i osušite ih sa suhom krpom. Ne uklanjajte kotačiće i brtve ispod njih prilikom čišćenja upravljačke ploče. Upravljačka ploča i kotačići mogu se oštetiti.
- Prilikom čišćenja upravljačkih ploča s kotačićima od inoksa ne koristite sredstva za čišćenje inoksa oko kotačića. To može obrisati pokazatelje oko kotačića.
- Upravljačku ploču očistite vlažnom, mekanom krpom, a zatim je osušite suhom krpom. Ako vaš proizvod ima funkciju zaključavanja gumba podesite zaključavanje gumba prije čišćenja upravljačke ploče. U protivnom, može doći do neispravnog prepoznavanja na gumbima.

8 Rješavanje problema

Posavjetujte se s ovlaštenim servisnim zastupnikom ili licenciranim tehničarom ili zastupnikom kod kojeg ste kupili proizvod ako ne možete riješiti problem nakon što ste primijenili upute iz ovog dijela. Nikada ne pokušavajte sami popraviti pokvareni proizvod.

Uređaj ne radi.

- Možda je glavni osigurač pokvaren ili je se isključio. >>> *Provjerite osigurače u razvodnoj kutiji. Ako je potrebno, zamijenite ih ili resetirajte.*
- Uređaj nije uključen u (uzemljenu) utičnicu. >>> *Provjerite spoj utikača.*
- Ne rade gumb/okretni gumb/prekidači na upravljačkoj ploči. >>> *Ako je proizvod opremljen funkcijom zaključavanja gumba tada je možda aktivirano zaključavanje gumba. Deaktivirajte ga.*
- Ako zaslon ne zasvijetli kada ponovno uključite ploču za kuhanje. >>> *Isključite uređaj pomoću strujne sklopke. Pričekajte 20 sekundi i onda ga ponovno uključite.*
- Aktivna je zaštita od pregrijavanja. >>> *Pustite neka se ploča za kuhanje ohladi.*
- Posuda za kuhanje nije prikladna. >>> *Provjerite posudu za kuhanje.*

na zaslonu zone kuhanja pojavljuje se simbol.

- Posudu za kuhanje niste stavili na aktivnu zonu kuhanja. >>> **Provjerite je li posuda za kuhanje na zoni kuhanja.**
- Vaš lonac nije kompatibilan s indukcijskim kuhanjem. >>> *Provjerite je li posuda za kuhanje kompatibilna s indukcijskom pločom za kuhanje.*
- Lonac za kuhanje nije pravilno centriran ili donja površina lonca nije dovoljno široka za zonu za kuhanje. >>> *Odaberite posudu za kuhanje koja je dovoljno široka te ispravno centrirajte posude za kuhanje na zoni kuhanja.*
- Posuda za kuhanje ili zona kuhanja su pregrijani. >>> *Pustite neka se ohlade.*

Odabrana zona kuhanja iznenada se isključuje za vrijeme kuhanja.

- Odabrana zona za kuhanje se odjednom isključuje tijekom rada. >>> *Možete podesiti novo vrijeme kuhanja ili završiti s kuhanjem.*
- Aktivna je zaštita od pregrijavanja. >>> *Pustite neka se ploča za kuhanje ohladi.*
- Pustite neka se ploča za kuhanje ohladi. >>> *Uklonite predmet s ploče.*

Posuda za kuhanje se ne grije iako je zona kuhanja uključena.

- Vaš lonac nije kompatibilan s indukcijskim kuhanjem. >>> *Provjerite je li posuda za kuhanje kompatibilna s indukcijskom pločom za kuhanje.*
- Lonac za kuhanje nije pravilno centriran ili donja površina lonca nije dovoljno široka za zonu za kuhanje. >>> *Odaberite posudu za kuhanje koja je dovoljno široka te ispravno centrirajte posude za kuhanje na zoni kuhanja.*

Ventilator za hlađenje nastavlja s radom iako je ploča za kuhanje isključena.

- To nije kvar. Ventilator za hlađenje nastavlja s radom dok se elektronika ploče za kuhanje hladi na odgovarajuću temperaturu.

Bulka iz štednjaka tijekom kuhanja

Mogu se čuti neki zvukovi iz štednjaka za vrijeme kuhanja. Ti zvukovi nastaju zbog sastava posude za kuhanje. To su normalni zvukovi, oni nisu znak kvara i dio su indukcijske tehnologije.

Mogući zvukovi i razlozi

- **Zvuk ventilatora:** Štednjak je opremljen ventilatorom koji se automatski aktivira u skladu s temperaturom uređaja. Ventilator ima različite razine rada te radi na određenoj razini u skladu s temperaturom.
- **Slabo zujanje poput zvuka transformatora kad radi:** To je zbog načina rada indukcijske tehnologije. Kako se toplina izravno prenosi do dna posude za kuhanje to zujanje može se čuti zbog materijala od kojeg je izrađena posuda za kuhanje. Stoga se različiti zvukovi mogu čuti ovisno o različitom kuhinjskom posudu.
- **Zvuk pucketanja:** Razlog ovome je struktura i materijal od kojeg je izrađeno dno posude za kuhanje. Zvuk pucketanja može se čuti ako je posuda za kuhanje izrađena od više slojeva različitog materijala.
- **Zvuk sličan cviljenju:** Zvuk sličan cviljenju možete čuti kada se dvije zone za kuhanje na istoj strani štednjaka koriste za kuhanje na različitim razinama.

Šifre pogrešaka i preporučena rješenja

| Kodovi pogreške | Razlog pogreške | Moguće rješenje |
|-----------------|---|--|
| E 22 E 26 | Indukcijska ploča za kuhanje se pregrijao. | Isključite indukcijski štednjak i pričekajte dok se ne ohladi. Pogreška će se razriješiti kada se temperatura ploče za kuhanja snizi ispod granične vrijednosti. |
| E 46 | Jedan ili više gumba je bio pritisnut duže od 10 sekundi. Predmet je ostavljen na upravljačkoj ploči ili je upravljačka ploča izložena vlazi. | Problem će se razriješiti kada odmaknete ruku sa ploče za kuhanje. Problem će se razriješiti kada očistite upravljačku ploču. |
| E 47 | Ne koristi se posuda prikladna za indukcijsko grijanje. | Pogreška će se razriješiti kada budete koristili posudu prikladnu za indukcijsko grijanje. |
| E 1 - E 15 | Komunikacijska pogreška indukcijske ploče za kuhanje. | Isključite indukcijsku ploču za kuhanje i koristite je ponovno nakon 30 sekundi. Kontaktirajte ovlaštenog zastupnika ako se problem ne riješi. |

| Kôdovi pogreške | Razlog pogreške | Moguće rješenje |
|----------------------|--|---|
| E 16 - E 21 | Pogreška senzora temperature indukcijske ploče za kuhanje. | Isključite indukcijsku ploču za kuhanje i koristite je ponovno nakon 30 sekundi. Kontaktirajte ovlaštenog zastupnika ako se problem ne riješi. |
| E 23 E 24 | Softverska pogreška indukcijske ploče za kuhanje. | Isključite indukcijsku ploču za kuhanje i koristite je ponovno nakon 30 sekundi. Kontaktirajte ovlaštenog zastupnika ako se problem ne riješi. |
| E 25 | Pogreška u radu ventilatora indukcijske ploče za kuhanje. | Isključite indukcijsku ploču za kuhanje i koristite je ponovno nakon 30 sekundi. Kontaktirajte ovlaštenog zastupnika ako se problem ne riješi. |
| E 31 - E 45 | Pogreška hardvera elektroničke ploča indukcijske ploče za kuhanje. | Isključite indukcijsku ploču za kuhanje i koristite je ponovno nakon 30 sekundi. Kontaktirajte ovlaštenog zastupnika ako se problem ne riješi. |
| E 48 E 49 E 51 | Pogreška senzora indukcijske ploče za kuhanje. | Oprema senzora mora biti kompatibilna s uvjetima rada. Kontaktirajte ovlaštenog zastupnika ako se problem ne riješi. |
| E 52 - E 57 | Pogreška visoke temperature indukcijske ploče za kuhanje. | Isključite indukcijsku ploču za kuhanje i pričekajte dok se ne ohladi. Pogreška će se razriješiti kada se temperatura senzora snizi ispod granične vrijednosti. Kontaktirajte ovlaštenog zastupnika ako se problem ne riješi. |