



# Table de cuisson encastrable

Manuel d'utilisation

## Inbouwkookplaat

Gebruikershandleiding

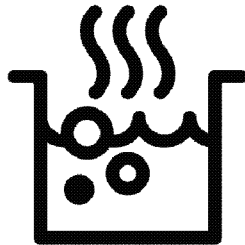

HII85770UFT

**FR / NL**

185.9289.25/R.AA/27.04.2022/6-5

7757188705

## Chère cliente, cher client,

### **Veillez lire ce mode d'emploi avant d'utiliser l'appareil.**

Beko Nous vous remercions d'avoir choisi le produit. Nous voulons que votre appareil de haute qualité et doté d'une technologie de pointe vous offre une efficacité optimale. Pour ce faire, lisez attentivement ce manuel et tout autre document fourni avant d'utiliser l'appareil et conservez-les comme référence. Si vous donnez l'appareil à quelqu'un d'autre, donnez également le manuel. Suivez les instructions en prenant en compte toutes les informations et avertissements figurant dans le manuel d'utilisation. Tenez compte de toutes les informations et de tous les avertissements figurant dans le manuel d'utilisation. Ainsi, vous vous protégerez, vous et votre produit, contre les dangers qui peuvent survenir.

Conservez le manuel d'utilisation. Si vous donnez l'appareil à quelqu'un d'autre, donnez également le manuel.

Le manuel d'utilisation comporte les symboles suivants :



Danger pouvant entraîner la mort ou des blessures.

**REMARQUE** Danger pouvant entraîner des dommages matériels à l'appareil ou à son environnement.



Danger pouvant entraîner des brûlures par contact avec des surfaces chaudes.



Informations importantes et conseils d'utilisation utiles.



Lisez le manuel d'utilisation.



**Arçelik A.Ş.**  
Karaağaç caddesi No:2-6  
34445 Söğütözü/Istanbul/TURKEY

**1 Consignes de sécurité 4**

Objectif de l'utilisation.....	4
Sécurité des enfants, des personnes vulnérables et des animaux domestiques .....	4
Sécurité électrique.....	5
Sécurité des transports.....	7
Sécurité pendant l'installation.....	7
Sécurité d'utilisation .....	7
Alertes de température .....	8
Utilisation des accessoires .....	8
Consignes de sécurité relatives à la cuisson8	
Induction .....	9
Sécurité relative à l'entretien et au nettoyage .....	10

**2 Instructions relatives à l'environnement 11**

Règlement sur les déchets.....	11
Conformité avec la directive DEEE et mise au rebut des déchets.....	11
Élimination des emballages .....	11
Recommandations pour économiser l'énergie .....	11

**3 Votre appareil 12**

Présentation de l'appareil.....	12
Présentation et utilisation du panneau de commande de l'appareil.....	13

Bouton de commande de la table de cuisson.....	13
Informations générales sur la table de cuisson .....	14
Caractéristiques techniques .....	15

**4 Première utilisation 16**

Premier nettoyage .....	16
-------------------------	----

**5 Utilisation de la table de cuisson 17**

Informations générales sur l'utilisation de la table de cuisson.....	17
Panneau de commande.....	21

**6 Informations générales sur la cuisson 33**

Avertissements généraux sur la cuisson avec la table de cuisson .....	33
Table de cuisson .....	33

**7 Maintenance et entretien 35**

Consignes de nettoyage générales .....	35
Nettoyage de la table de cuisson.....	36
Nettoyage du panneau de commande ....	36

**8 Dépannage 38**

## 1 Consignes de sécurité

- Cette section comprend les consignes de sécurité nécessaires à la prévention des risques de blessures physiques ou de dommage matériel.
- Si l'appareil est remis à une autre personne ou utilisé en seconde main, le manuel d'utilisation, les étiquettes de l'appareil, les autres documents et accessoires pertinents doivent être également être remis.
- Notre société ne saurait être tenue responsable des dommages qui pourraient résulter du non-respect de ces instructions.
- Le non-respect de ces instructions entraîne l'annulation de toute garantie.
- ⚠️ Faites toujours effectuer les travaux d'installation et de réparation par le fabricant, le service autorisé ou une personne désignée par l'importateur.
- ⚠️ Utilisez uniquement des pièces et accessoires d'origine.
- ⚠️ N'essayez pas de réparer ou de remplacer les pièces

de l'appareil sauf si cela est clairement spécifié dans le manuel d'utilisation.

- ⚠️ N'effectuez pas de modifications techniques sur l'appareil.



### Objectif de l'utilisation

- Ce produit est conçu pour un usage domestique. Il n'est donc pas destiné à un usage commercial.
- N'utilisez pas l'appareil dans les jardins, les balcons ou autres environnements extérieurs. L'appareil est destiné à être utilisé dans les cuisines du ménage et du personnel dans les magasins, bureaux et autres environnements de travail.
- **AVERTISSEMENT** : Cet appareil doit être utilisé pour la cuisine uniquement. Il ne devrait pas être utilisé à d'autres fins comme le chauffage d'une pièce.



### Sécurité des enfants, des personnes vulnérables et des animaux domestiques

- Cet appareil peut être utilisé par des enfants de 8 ans et plus et par des personnes

- dont les aptitudes physiques, sensorielles ou mentales sont sous-développées, ou qui manquent d'expérience et de connaissances, à condition qu'ils soient encadrés ou formés à l'utilisation sécuritaire et aux dangers de l'appareil.
- Les enfants ne doivent pas jouer avec l'appareil. Ne laissez pas les enfants effectuer le nettoyage et l'entretien de l'appareil, à moins qu'ils soient sous surveillance.
  - Cet appareil ne doit pas être utilisé par des personnes ayant des capacités physiques, sensorielles ou mentales limitées (y compris les enfants), sauf si elles sont gardées sous surveillance ou reçoivent les instructions nécessaires.
  - Les enfants doivent être surveillés afin de s'assurer qu'ils ne jouent pas avec l'appareil.
  - Les produits électriques sont dangereux pour les enfants et les animaux domestiques. Les enfants et les animaux domestiques ne doivent pas jouer avec l'appareil. En outre, ils ne doivent ni grimper dessus ni y entrer.
  - Ne placez pas d'objets sur l'appareil de sorte que les enfants puissent les atteindre.
  - Tournez la poignée des casseroles et des poêles sur le côté de l'espace de travail afin que les enfants ne puissent pas les saisir et se brûler.
  - **AVERTISSEMENT** : Pendant l'utilisation, les surfaces accessibles de l'appareil sont chaudes. Tenez les enfants à l'écart de l'appareil.
  - Tenez les matériaux d'emballage hors de la portée des enfants. Ils pourraient entraîner des lésions ou une asphyxie.
  - (Si votre produit a une prise) Pour la sécurité des enfants, débranchez la prise d'alimentation et rendez l'appareil inutilisable avant de le mettre au rebut.



### **Sécurité électrique**

- Branchez l'appareil à un courant avec prise de terre protégée par un fusible qui correspond aux courants nominaux indiqués sur la plaque signalétique. Contactez un technicien qualifié pour l'installation de la mise à la terre. N'utilisez pas l'appareil sans

prise de terre conformément aux réglementations locales / nationales.

- La fiche ou le raccordement électrique de l'appareil doit se trouver dans un endroit facilement accessible (où il ne sera pas affecté par la flamme de la plaque). Si cela est impossible, il doit y avoir un mécanisme (fusible, interrupteur, etc.) sur l'installation électrique à laquelle l'appareil est connecté, conforme à la réglementation électrique et séparant tous les pôles du réseau.
- L'appareil ne doit pas être branché dans la prise pendant l'installation, la réparation et le transport.
- Branchez l'appareil dans une prise conforme aux valeurs de tension et de fréquence indiquées sur la plaque signalétique.
- (Si votre produit n'a pas de cordon d'alimentation) Utilisez uniquement le câble de raccordement indiqué dans la section « Spécifications techniques ».
- Ne bloquez pas le cordon d'alimentation sous et derrière l'appareil. Ne placez au-

un objet lourd sur le cordon d'alimentation. Le cordon d'alimentation ne doit pas être plié, écrasé, ni entrer en contact avec une source de chaleur.

- Utilisez uniquement des câbles originaux. N'utilisez pas de câbles coupés ou endommagés ni de rallonges.
- Si le cordon d'alimentation est endommagé, il doit être remplacé par un fabricant, un service autorisé ou une personne désignée par l'entreprise importatrice afin de prévenir d'éventuels dangers.

(Si votre produit a une prise)

- Ne branchez pas l'appareil dans une prise de courant mal fixée, sortie de son support, cassée, sale, huileuse, avec un risque de contact avec de l'eau (par exemple, de l'eau qui peut s'écouler du comptoir).
- Évitez de toucher la fiche avec des mains humides ! Pour débrancher l'appareil, tenez toujours la fiche ; ne tirez pas sur le cordon.
- Assurez-vous que la fiche de l'appareil est bien branchée dans la prise de courant pour

éviter la formation d'arcs électriques.

### **Sécurité des transports**

- Avant le nettoyage, débranchez le produit de l'alimentation électrique avant de porter l'appareil.
- Lorsque vous souhaitez transporter l'appareil, emballez-le avec du matériel d'emballage à bulles ou du carton épais et attachez-le avec du ruban adhésif. Fixez fermement l'appareil avec du ruban adhésif pour éviter d'endommager l'appareil et ses pièces amovibles ou mobiles.
- Vérifiez l'aspect général de l'appareil afin de détecter tout dommage qui aurait pu se produire lors du transport.

### **Sécurité pendant l'installation**

- Avant d'installer l'appareil, vérifiez qu'il n'est pas endommagé. S'il est endommagé, ne l'installez pas.
- Ne l'installez pas à proximité de sources de chaleur (radiateurs, cuisinières, etc.).

- Gardez tous les conduits de ventilation ouverts autour de l'appareil.

### **Sécurité d'utilisation**

- Veillez à éteindre l'appareil après chaque utilisation.
- Si vous n'utilisez pas l'appareil pendant une longue période, débranchez-le ou coupez le fusible de la boîte à fusibles.
- Ne l'utilisez pas s'il est défectueux ou endommagé. Le cas échéant, débranchez ses raccordements électriques / de gaz et appelez le service autorisé.
- **AVERTISSEMENT** : En cas de fissure au niveau de la surface, mettez l'appareil hors tension pour être à l'abri d'une éventuelle électrocution.
- Ne montez pas sur l'appareil pour atteindre quoi que ce soit ou pour toute autre raison.
- N'utilisez pas l'appareil dans des situations qui peuvent influencer votre jugement, telles que la consommation de drogues et/ou d'alcool.
- Les objets inflammables conservés dans la zone de cuis-

son peuvent prendre feu. Ne rangez jamais les objets inflammables dans la zone de cuisson.

- Le fer gorgé, l'aluminium ou les ustensiles de cuisson dont les parties inférieures sont endommagées ou rugueuses peuvent rayer la surface du verre. Lorsque vous remplacez des ustensiles de cuisson, soulevez-les toujours, ne les glissez pas sur la surface.
- La pression de vapeur qui s'accumule à cause de l'humidité à la surface de la table de cuisson ou sur le bas de la casserole peut déplacer cette dernière. Par conséquent, assurez-vous que la surface de la table de cuisson et le fond des casseroles sont toujours secs.
- Cet appareil n'est pas conçu pour être utilisé avec une télécommande ou une minuterie extérieure.

### **Alertes de température**

- **AVERTISSEMENT** : Pendant le fonctionnement de l'appareil, les pièces exposées seront chaudes. Ne touchez pas l'appareil et les

éléments chauffants. Les enfants de moins de 8 ans ne doivent pas s'approcher de l'appareil sans la présence d'un adulte.

- Ne placez pas de matières inflammables ou explosives à proximité de l'appareil, car les bords seront chauds pendant son utilisation.
- **AVERTISSEMENT** : Danger d'incendie : ne rien conserver sur les surfaces de cuisson.

### **Utilisation des accessoires**

- **AVERTISSEMENT** : Utilisez uniquement les dispositifs protecteurs conçus par le fabricant des appareils de cuisson, ou ceux indiqués par ce dernier comme adéquats, dans le manuel d'utilisation, ou encore des dispositifs protecteurs fournis avec l'appareil. L'utilisation des dispositifs protecteurs inappropriés peut causer des accidents.

### **Consignes de sécurité relatives à la cuisson**

- **AVERTISSEMENT** : Veuillez respecter le processus de cuisson. Vous devez constamment surveiller les pro-



cessus de cuisson à court terme.

- **AVERTISSEMENT** : Le fait de cuire les aliments contenant de l'huile ou des matières grasses sur une table de cuisson sans surveillance peut s'avérer dangereux, au point de provoquer un incendie. N'essayez JAMAIS d'éteindre le feu avec de l'eau. Coupez plutôt l'alimentation de l'appareil, puis couvrez la flamme avec un couvercle ou une couverture pare-flammes.
- Soyez prudent lorsque vous utilisez de l'alcool dans vos aliments. L'alcool s'évapore à des températures élevées et peut prendre feu lorsqu'il est exposé à des surfaces chaudes, provoquant un incendie.



### **Induction**

- Les plaques de cuisson sont dotées de la technologie à « Induction ». Votre table de cuisson à induction, qui vous permet de faire des économies de temps et d'argent, doit être utilisée avec des casseroles appropriées pour la cuisson à induction ou les

plaques chauffantes ne fonctionneront pas. Pour plus d'informations, voir la section « Sélection de la casserole ».

- Les tables de cuisson à induction créant un champ magnétique, elles peuvent entraîner de graves dommages aux personnes utilisant des dispositifs tels qu'une pompe à insuline ou un pacemaker.
- Arrêtez la plaque de cuisson à partir du panneau de commande après utilisation, ne vous fiez pas au capteur de casserole.
- Les objets métalliques tels que les couteaux, les fourchettes, les cuillères et les couvercles ne doivent pas être placés sur la plaque de cuisson, car ils deviendront chauds.
- Les articles métalliques stockés dans des tiroirs sous la plaque de cuisson peuvent devenir très chauds pendant une utilisation longue et intensive. Ne stockez pas d'objets métalliques dans des tiroirs sous la plaque de cuisson.
- Ne placez pas de produits électroniques tels que télé-

phones portables, tablettes, ordinateurs sur la plaque à induction. Votre produit peut être endommagé.



### **Sécurité relative à l'entretien et au nettoyage**

- Attendez que l'appareil refroidisse avant de le nettoyer. Les surfaces chaudes peuvent causer des brûlures !
- Ne lavez jamais l'appareil par pulvérisation ou aspersion d'eau ! Il existe un risque d'électrocution !
- N'utilisez pas de nettoyeurs à vapeur pour nettoyer

l'appareil, car cela pourrait provoquer un choc électrique.

- Le sel, les résidus de sucre sur la partie inférieure des ustensiles de cuisson ou de telles particules sur la surface en verre peuvent provoquer des rayures et des fissures sur le verre. Veillez à ce que la partie inférieure des ustensiles de cuisson soit propre avant de la placer sur la surface en verre. Gardez la surface en vitrocéramique propre.

## 2 Instructions relatives à l'environnement

### Règlement sur les déchets Conformité avec la directive DEEE et mise au rebut des déchets



Ce produit est conforme à la directive DEEE (2012/19/UE de l'Union européenne). Ce produit porte un symbole de classification pour la mise au rebut des équipements électriques et électroniques (DEEE).

Le présent produit a été fabriqué avec des pièces et du matériel de qualité supérieure susceptibles d'être réutilisés et adaptés au recyclage. Par conséquent, nous vous conseillons de ne pas le mettre au rebut avec les ordures ménagères et d'autres déchets à la fin de sa durée de vie. Au contraire, rendez-vous dans un point de collecte pour le recyclage de tout matériel électrique et électronique. Veuillez vous rapprocher des autorités de votre localité pour plus d'informations concernant le point de collecte le plus proche.

L'élimination appropriée des appareils usagés permet d'éviter les conséquences négatives potentielles pour l'environnement et la santé humaine.

#### Conformité avec la directive LdSD :

L'appareil que vous avez acheté est conforme à la directive LdSD (2011/65/UE) de l'Union européenne. Il ne comporte pas les matériels dangereux et interdits mentionnés dans la directive.

### Élimination des emballages

- Les emballages sont dangereux pour les enfants. Conservez les emballages

en lieu sûr à l'écart des enfants. Les emballages de l'appareil sont fabriqués à partir de matériaux recyclés. Éliminez-les de manière appropriée et triez-les en fonction des instructions de recyclage des déchets. Ne les jetez pas avec les déchets domestiques normaux.

### Recommandations pour économiser l'énergie

Des informations sur l'efficacité énergétique selon EU 66/2014 peuvent être trouvées sur la fiche produit fournie avec le produit. Les recommandations ci-après vous aideront à utiliser votre appareil de façon écologique tout en économisant de l'énergie.

- Décongelez les aliments congelés avant de les faire cuire.
- Éteignez l'appareil 5 à 10 minutes avant la fin de la cuisson pour une cuisson prolongée. Vous pouvez désormais économiser jusqu'à 20 % d'électricité en utilisant la chaleur.
- Utilisez des casseroles / poêles dont la taille et le couvercle sont adaptés à la plaque de cuisson. Choisissez toujours la casserole de taille correcte pour vos plats. Il faut plus d'énergie que nécessaire pour les conteneurs de taille différente.
- Gardez les surfaces de cuisson et les fonds de casseroles propres. La saleté réduit le transfert de chaleur entre la zone de cuisson et le fond de la casserole.

## 3 Votre appareil

### Présentation de l'appareil

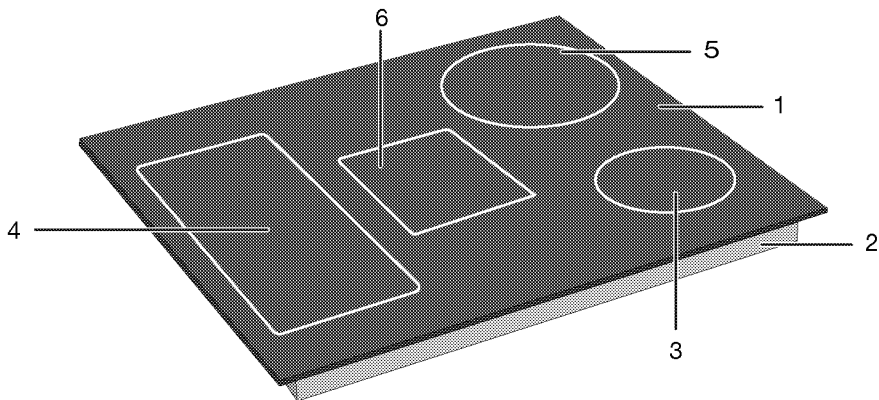

- 1 Surface en verre
- 2 Boîtier inférieur
- 3 Foyer à induction

- 4 Foyer à induction
- 5 Foyer à induction
- 6 Foyer à induction

# Présentation et utilisation du panneau de commande de l'appareil

Dans cette section, vous trouverez l'aperçu et les utilisations de base du panneau de commande de l'appareil. Les images et certaines caractéristiques peuvent varier selon le type d'appareil.

## Bouton de commande de la table de cuisson.

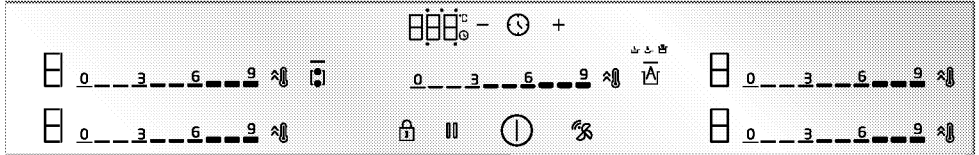

### Touches et symbole

- : L'éclairage indiquant que la touche correspondante est actionnée
- Ⓛ : Touche Marche / Arrêt
- 🔒 : Touche de verrouillage des commandes
- 👤 : Touche de combinaison des foyers à grande surface
- ⚡ : Touche Chauffage rapide/Touche de réglage de puissance élevée (booster)
- 🧼 : Touche de nettoyage des touches
- 🕒 : Touche de minuterie
- ⊕ : Touche d'augmentation du minuteur
- ⊖ : Touche de diminution du minuteur
- 🌀 : Touche de connexion de la hotte de la plaque de cuisson \*
- 🍲 : Touche de cuisson automatique

- 1 Indicateur de température du foyer concerné
- 2 Zone de réglage du niveau de température
- 3 Touche Chauffage rapide/Touche de réglage de puissance élevée (booster)

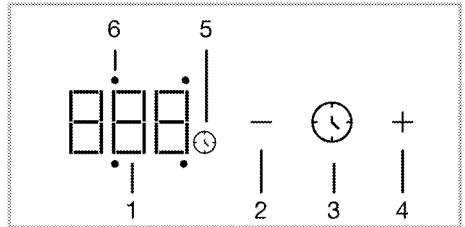

### Affichage de la minuterie

- 1 Indicateur de minuterie
- 2 Touche de diminution du minuteur
- 3 Touche de minuterie
- 4 Touche d'augmentation du minuteur
- 5 Symbole du minuteur
- 6 LED de fonctionnement du minuteur du foyer concerné

\* Cela varie selon le modèle de l'appareil. Il se peut qu'il ne soit pas disponible pour votre appareil.

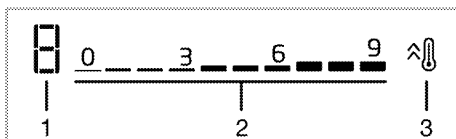

Écran du foyer

## Informations générales sur la table de cuisson

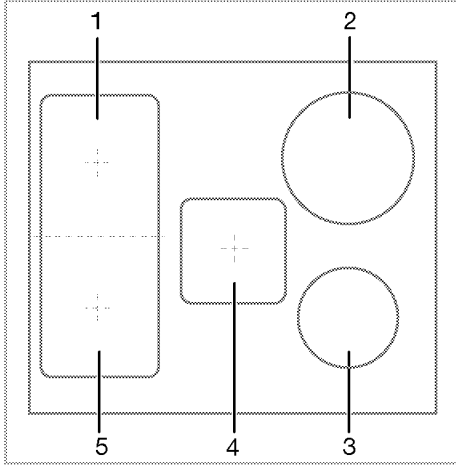

1 Arrière gauche - Foyer à induction

2 Arrière droite - Foyer à induction

3 Avant droite - Foyer à induction

4 Centre - Foyer à induction

5 Avant gauche - Foyer à induction

Votre table de cuisson est équipée d'un foyer de cuisson à surfaces larges (surfaces Flexi). Vous pouvez faire fonctionner cette surface de cuisson comme des foyers de cuisson individuelles indépendantes les unes des autres. Vous pouvez activer la fonction de combinaison pour ces foyers et les transformer en une seule surface de cuisson pour les cuissons avec vos grandes casseroles. L'utilisation des casseroles adaptées à ces foyers et la fonction de combinaison sont décrites dans la section « Comment utiliser la table de cuisson ».

## Caractéristiques techniques



### Spécifications générales

Dimension externe de l'appareil (hauteur/largeur/profondeur)	45,2 mm*/780 mm/520 mm
Dimension d'installation de la table de cuisson (hauteur/largeur/profondeur)	750 (+2)mm /490 (+2)mm
Tension/fréquence	1N~ 220-240 V/2N~ 380-415 V ;50/60 Hz
Type et section du câble utilisé / adapté à l'utilisation dans l'appareil	min. H05V2V2-F 5 x 1,5 mm <sup>2</sup>
Consommation totale d'énergie	max. 7,4 kW

### Brûleurs

Arrière gauche	<b>Foyer à induction</b>
Dimension	180 mm
Alimentation	1500 W / Booster: 2000 W
Avant gauche	<b>Foyer à induction</b>
Dimension	180 mm
Alimentation	1500 W / Booster: 2000 W
Avant droite	<b>Foyer à induction</b>
Dimension	145 mm
Alimentation	1500 W / Booster: 2200 W
Arrière droite	<b>Foyer à induction</b>
Dimension	210 mm
Alimentation	2400 W / Booster: 3700 W
Centre	<b>Foyer à induction</b>
Dimension	190x210mm
Alimentation	2400W/ Booster: 3600 W

\* La hauteur de la plaque de cuisson indiquée dans la table technique est la hauteur du boîtier métallique de l'appareil, sans prendre en compte l'épaisseur du verre.

-  Les spécifications techniques peuvent être modifiées sans préavis afin d'améliorer la qualité de l'appareil.
-  Les illustrations présentées dans ce manuel sont schématiques et peuvent ne pas correspondre exactement à votre appareil.
-  Les valeurs indiquées sur les étiquettes de l'appareil ou dans la documentation accompagnant l'appareil sont obtenues dans des conditions de laboratoire, en conformité avec les normes applicables. Ces valeurs peuvent varier en fonction des conditions d'utilisation et l'environnement de l'appareil.

## 4 Première utilisation

Avant de commencer à utiliser votre appareil, il est recommandé de suivre les étapes décrites dans les sections suivantes :

### Premier nettoyage

1. Retirez tous les emballages.
2. Essuyez les surfaces du produit avec un chiffon ou une éponge humide et séchez-les avec un chiffon.

**REMARQUE** La surface pourrait être endommagée par certains détergents ou produits de nettoyage. N'utilisez pas de détergents agressifs, de poudre/crèmes de nettoyage ou d'objets tranchants pour le nettoyage.

**REMARQUE** Une odeur et de la fumée peuvent se dégager pendant quelques heures au cours de la première utilisation. Ce phénomène est tout à fait normal. Assurez-vous que la pièce est bien aérée pour évacuer l'odeur et la fumée. Évitez de respirer la fumée et l'odeur qui se dégagent.



## 5 Utilisation de la table de cuisson

### Informations générales sur l'utilisation de la table de cuisson

#### Avertissements généraux

- Ne laissez aucun objet tomber sur la table de cuisson. Les petits objets tels que les salières peuvent également endommager la table de cuisson. N'utilisez pas de tables fissurés. L'eau peut s'infiltrer par ces fissures et provoquer un court-circuit. Si la surface est endommagée de quelque manière que ce soit (par exemple des fissures visibles), coupez d'abord l'électricité, puis appelez le service agréé pour débrancher le produit afin de réduire le risque de choc électrique.
- N'utilisez pas de casseroles/poêles mal équilibrées et facilement basculantes sur la table de cuisson.
- Ne chauffez pas les casseroles et les poêles vides. Les casseroles et l'appareil peuvent être endommagés.
- Éteignez toujours les brûleurs de la table de cuisson après chaque utilisation.
- Vous risquez d'endommager l'appareil si vous utilisez foyers sans casseroles. Arrêtez toujours les tables de cuisson après chaque utilisation.
- Après chaque utilisation, la surface de cuisson sera chaude, alors ne placez pas les casseroles / poêles en plastique sur la surface de cuisson. Autrement, nettoyez immédiatement les matériaux fondus sur la surface de l'appareil.
- Des changements soudains de température sur la surface de cuisson en verre peuvent causer des dommages, veillez à ne pas renverser de liquides froids pendant la cuisson.

- N'excédez pas avec la quantité d'aliments dans les casseroles et les poêles. Ainsi, vous pouvez empêcher la nourriture de sortir des casseroles/poêles et vous n'aurez pas besoin de les nettoyer inutilement.
- Ne placez pas les couvercles des casseroles et des poêles sur les brûleurs/foyers.
- Placez les casseroles en les centrant sur les brûleurs/foyers. Si vous souhaitez placer une casserole sur un autre brûleur/foyer, ne la faites pas glisser vers le brûleur souhaité, mais soulevez-la d'abord et placez-la ensuite sur l'autre brûleur.

#### Principe de fonctionnement de la table de cuisson à induction

La table de cuisson à induction est comme un circuit ouvert. Le circuit se termine lorsqu'une casserole / casserole adaptée à la cuisson par induction y est placée et qu'un système électronique sous la surface du verre génère un champ magnétique. La base métallique des casseroles / poêles est chauffée en prenant l'énergie de ce champ magnétique. Ainsi, la chaleur n'est pas générée à la surface de la table de cuisson, mais directement sur les casseroles/poêles situées au-dessus. La surface en verre est chauffée par la chaleur des casseroles/poêles.

#### Avantages de la cuisson par induction

Les tables de cuisson à induction offrent certains avantages, car la chaleur est transférée directement aux casseroles/poêles.

- Les aliments qui se déversent pendant la cuisson ne brûlent pas rapidement, car la surface de cuisson en verre

n'est pas chauffée directement. Ainsi, elle est plus facile à nettoyer.

- La cuisson est plus rapide, car la chaleur est générée directement sur les casseroles/poêles. Par conséquent, cela permet d'économiser du temps et de l'énergie par rapport aux autres types de tables de cuisson.
- La chaleur étant transmise directement aux casseroles/poêles, aucune perte de chaleur n'est à déplorer et la cuisson est plus efficace.
- Étant donné que le transfert de chaleur s'arrête et que la surface de cuisson n'est pas chauffée directement lorsque les casseroles sont retirées de la surface de cuisson, l'utilisation est plus sûre et permet de prévenir les accidents éventuels lors de la cuisson.

#### **Pour un fonctionnement sûr :**

- Ne choisissez pas un niveau de chauffage élevé lorsque vous utilisez des casseroles/poêles antiadhésives recouvertes d'une faible quantité d'huile ou utilisées sans huile (type téflon).
- N'utilisez pas la surface de cuisson en verre comme une surface sur laquelle vous pouvez placer quelque chose ou comme une surface de coupe.
- Ne placez pas d'objets métalliques tels que des couverts ou des couvercles de casseroles sur votre table de cuisson, car ils peuvent devenir chauds.
- N'utilisez jamais de papier d'aluminium pour cuisiner. Ne placez jamais d'aliments enveloppés dans du papier d'aluminium sur la zone d'induction.
- Gardez les objets magnétiques tels que les cartes de crédit ou les bandes magnétiques loin de la table de cuisson lors de son fonctionnement.
- Si un four se trouve sous votre table de cuisson et qu'il est en cours de fonctionnement, les capteurs de la

table de cuisson peuvent réduire le niveau de cuisson ou arrêter la table de cuisson.

- Votre table de cuisson est équipée d'un système d'arrêt automatique. Des informations détaillées sur ce système sont fournies dans les sections suivantes. Cependant, si vous utilisez des casseroles à fond mince pour votre cuisson, elles doivent chauffer très rapidement et le fond de la casserole peut fondre et endommager la surface de cuisson et l'appareil avant l'activation du système d'arrêt automatique.

#### **Casseroles/poêles**

Vous devez utiliser des casseroles ferromagnétiques de qualité qui portent une étiquette ou un avertissement indiquant qu'elles ne sont compatibles avec votre table de cuisson à induction que pour la cuisson par induction. En général, plus la teneur en fer est élevée, plus les casseroles/poêles sont performantes. Le diamètre de base des casseroles / poêles doit correspondre à la zone d'induction. Les dimensions suggérées sont énumérées ci-dessous.

#### **Casseroles/poêles appropriées :**

- Casseroles/poêles en fonte
- Casseroles/poêles en acier émaillé
- Casseroles/poêles en acier et en acier inoxydable (avec une étiquette ou un avertissement indiquant qu'elles sont compatibles avec l'induction)

#### **Casseroles/poêles inappropriées :**

- Casseroles/poêles en aluminium
- Casseroles/poêles en cuivre
- Casseroles/poêles en laiton
- Casseroles/poêles en verre
- Poterie
- Céramique et porcelaine

## Recommandations :

- N'utilisez que des casseroles/poêles à fond plat. N'utilisez pas de casseroles/poêles à fond convexe ou concave.

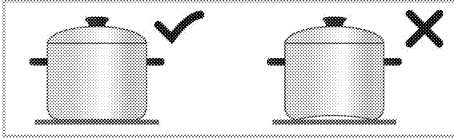

- N'utilisez que des casseroles/poêles à fond épais et traité. Si vous utilisez des casseroles à fond mince, elles doivent chauffer très rapidement et le fond de la casserole peut fondre et endommager la surface de cuisson et l'appareil avant l'activation du système d'arrêt automatique. Les bords tranchants peuvent provoquer des rayures sur la surface.

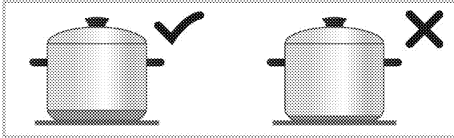

- Le fond de certaines casseroles/poêles a un champ ferromagnétique plus petit que son diamètre réel. Seule cette zone est chauffée par la table de cuisson. Par conséquent, la chaleur n'est pas répartie uniformément et les performances de cuisson sont diminuées. En outre, les grandes tables de cuisson à induction peuvent ne pas détecter ces casseroles. Ainsi, la table de cuisson doit être choisie en fonction de la taille du champ ferromagnétique.

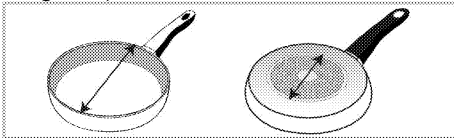

- Certaines casseroles ont un fond qui contient des matériaux non ferromagnétiques tels que l'aluminium. Ces types de casseroles peuvent ne pas

chauffer suffisamment ou ne pas être détectés du tout par la table de cuisson à induction. Dans certains cas, un mauvais avertissement de casseroles/poêles peut apparaître.

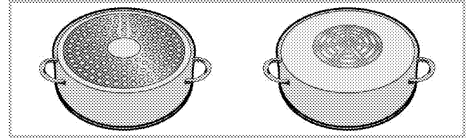

- i** La répartition équitable des ustensiles de cuisine sur les tables de cuisson droites, gauches et centrales pour la sélection des tables de cuisson affecte positivement la performance de cuisson lorsque vous cuisinez plusieurs repas sur les plaques à induction.

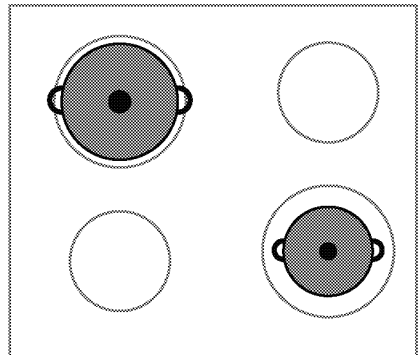
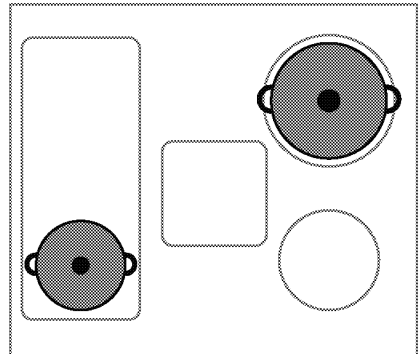

## Test de casseroles/poêles

Testez si votre casserole est compatible avec la cuisson sur une table de cuisson

à induction en utilisant les méthodes ci-dessous.

1. Elle est compatible si le fond de votre casserole contient un aimant.
2. Elle est également compatible si "☐" et "☐" ou "☐" ne clignote pas lorsque vous placez votre casserole sur la table de cuisson à induction et que vous la mettez en marche.

### Tailles de casseroles/poêles recommandées

Diamètre du foyer - mm	Diamètre de la casserole - mm
145	min. 100 - max. 145
180	min. 100 - max. 180
210	min. 140 - max. 210
240	min. 140 - max. 240
280	min. 125 - max. 280
320	min. 125 - max. 320
Foyer à large surface (flexi)	largeur 230 - longueur 390

La détection des casseroles par les tables de cuisson à induction dépend du diamètre et du matériau ferromagnétique au fond des casseroles. Afin de garantir la détection des casseroles/poêles et de permettre une cuisson efficace, les casseroles/poêles doivent être sélectionnées selon la taille de la table de cuisson. Les tailles de casseroles/poêles recommandées pour les tables de cuisson sont indiquées ci-dessus.

Le comportement d'ébullition peut varier selon les types de casseroles, la taille de la casserole et la taille de la zone de cuisson. Pour un comportement d'ébullition plus homogène, une zone de cuisson plus grande d'une étape peut être utilisée. L'utilisation d'une zone de cuisson plus grande ne provoque pas de gaspillage d'énergie sur les plaques à induction, car la chaleur n'est créée que dans la zone de cuisson appropiée.

### Détection automatique des casseroles/poêles

Lorsque vous posez une casserole/poêle compatible avec l'induction sur votre table de cuisson, celle-ci détecte automatiquement le foyer sur laquelle la casserole/poêle est placée et fournit des indications sur le panneau de commande.

### Foyer à large surface (Flexi)

Votre table de cuisson est équipée de foyers à large surface (surfaces Flexi). Vous pouvez utiliser cette surface de cuisson comme des foyers individuels indépendants les uns des autres pour vos petites casseroles/poêles. Vous pouvez activer la fonction de combinaison pour ces foyers et les transformer en une seule surface de cuisson pour les cuissons avec vos grandes casseroles.

### En tant que deux foyers indépendants

Les foyers à grande surface disposent de deux foyers, l'une à l'avant et l'autre à l'arrière. Vous pouvez utiliser ces foyers comme deux foyers indépendants pour différents niveaux de température avec deux casseroles/poêles différentes. Placez les casseroles/poêles en centrant les foyers séparés.

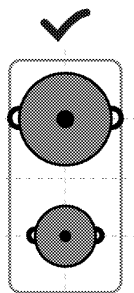

## En tant que deux foyers indépendants

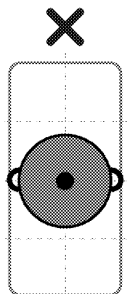

Pour les cuissons avec une seule casserole/poêle, placez-la au centre du foyer avant ou arrière. Ne placez pas la casserole/poêle au centre du foyer.

## En tant que foyer unique

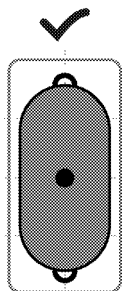

Pour les cuissons avec de grandes casseroles/poêles, placez la casserole/poêle de manière à ce qu'elle couvre les centres des deux foyers et qu'elles soient centrées sur le foyer.

## Panneau de commande

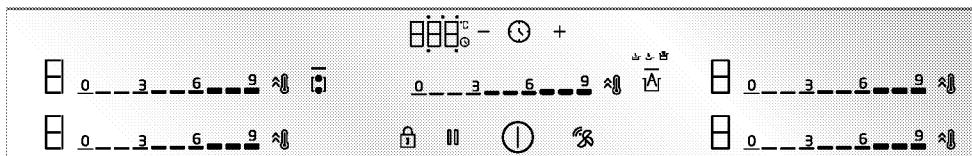

### Touches et symbole

- : L'éclairage indiquant que la touche correspondante est actionnée
- ⓘ : Touche Marche / Arrêt
- 🔒 : Touche de verrouillage des commandes
- 👤 : Touche de combinaison des foyers à grande surface
- 🔥 : Touche Chauffage rapide/Touche de réglage de puissance élevée (booster)
- ||| : Touche de nettoyage des touches
- 🕒 : Touche de minuterie
- ⊕ : Touche d'augmentation du minuteur
- ⊖ : Touche de diminution du minuteur
- 🔌 : Touche de connexion de la hotte de la plaque de cuisson
- ⌚ : Touche de cuisson automatique

\* Cela varie selon le modèle de l'appareil. Il se peut qu'il ne soit pas disponible pour votre appareil.

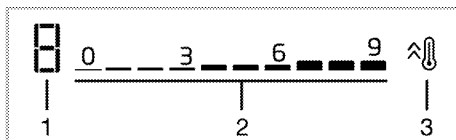

### Écran du foyer

- 1 Indicateur de température du foyer concerné
- 2 Zone de réglage du niveau de température
- 3 Touche Chauffage rapide/Touche de réglage de puissance élevée (booster)

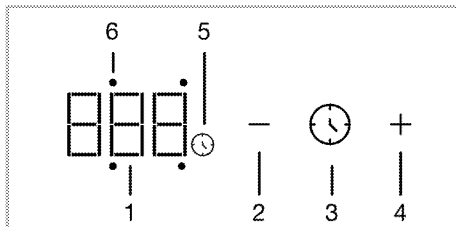

### Affichage de la minuterie

- 1 Indicateur de minuterie

- 2 Touche de diminution du minuteur
- 3 Touche de minuterie
- 4 Touche d'augmentation du minuteur
- 5 Symbole du minuteur
- 6 LED de fonctionnement du minuteur du foyer concerné

### Avertissements généraux sur le panneau de commande.

**i** Cet appareil est commandé par un panneau de commande tactile. Chaque opération effectuée sur le panneau de commande tactile est confirmée par un signal sonore.

**i** Gardez toujours le panneau de commande propre et sec. Une surface humide et sale peut entraîner des dysfonctionnements.

**i** La table de cuisson revient automatiquement en mode veille si aucune opération n'est effectuée dans les 20 secondes.

**i** L'appareil affichera une alerte « FF » pour des raisons de sécurité, si vous appuyez sur une touche (Ⓜ touche) pendant une longue période.

**i** Le voyant — sur les touches activées ou sélectionnées s'allume.

### Mise en marche de la table de cuisson

1. Appuyez sur la touche ① du panneau de commande.

» La table de cuisson est prête à l'utilisation.

### Extinction de la table de cuisson

1. Appuyez sur la touche ① du panneau de commande.

» La table de cuisson s'éteint et revient en mode veille.

### Indicateur de chaleur restante

Le panneau de commande comporte un indicateur de chaleur pour chaque foyer. Cet indicateur indique que la table de cuisson est toujours chaude lorsqu'elle est éteinte. Ne touchez pas la ou les tables de cuisson concernées jusqu'à ce que l'indicateur de chaleur restante disparaisse.

Symbole	Description
H	Température élevée
h	Température basse

**i** En cas de panne de courant, l'indicateur de chaleur restante ne s'allume pas et met en garde l'utilisateur contre les tables de cuisson chaudes.

### Allumez les tables de cuisson (zone de cuisson) et réglez le niveau de température

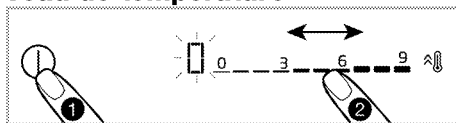

1. Allumez la table de cuisson en appuyant sur la touche ①.

» Le symbole « 0 » apparaît sur l'affichage du foyer.

2. En fonction de la zone que vous souhaitez allumer, en touchant la zone de réglage ou en faisant glisser votre doigt sur la zone, réglez le niveau de température entre « 0 » et « 9 ».

Alors que le niveau de température atteint 1,2,3...19 sur certains modèles, il peut atteindre des niveaux de température tels que 1,1.,2,2. ... 9. sur d'autres modèles. Cela varie selon le modèle de produit.

## Mise hors tension des tables de cuisson :

Une zone du foyer donné peut être éteinte de 2 façons :

### 1. En réglant la température sur « 0 »

Vous pouvez éteindre la table de cuisson en réduisant le réglage de la température à « 0 » .

### 2. Utilisation de la fonction d'arrêt par minuterie pour le foyer souhaité

Lorsque le temps est écoulé, la minuterie éteint la table de cuisson qui y est reliée. Tous les affichages indiquent « 0 » ou « 00 » . Le symbole ⌚ sur l'affichage de la table de cuisson disparaît.

Le réglage de la minuterie pour le foyer est décrit dans les chapitres suivants.

## Combinaison des zones de la table de cuisson avec une grande surface (flexi) (si les foyers avec de grandes surfaces sont disponibles sur votre table de cuisson)

1. Allumez la table de cuisson en appuyant sur la touche ⏻.

2. Appuyez sur la touche 🔑.

» L'affichage de la partie gauche de la table de cuisson indique 0 et — le voyant de la touche 🔑 s'allume.

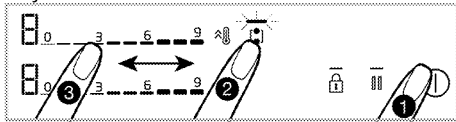

3. En touchant la zone de réglage ou en faisant glisser votre doigt sur la zone, réglez le niveau de température entre 0 et 9 .

Alors que le niveau de température atteint 1,2,3...19 sur certains modèles, il peut atteindre des niveaux de température tels que 1,1.,2,2. ... 9. sur d'autres modèles. Cela varie selon le modèle de produit.

» La table de cuisson commence à fonctionner. Si une autre table de cuisson est sélectionnée ou si vous attendez 10 secondes sans aucun fonctionnement, le voyant — de la touche 🔑 s'éteint.

**i** Les tables de cuisson avec une grande surface sur la gauche sont décrites comme un exemple. Si les tables de cuisson sur la droite ont de larges surfaces sur votre appareil, la même chose s'applique pour les tables de cuisson sur la droite.

## Combinaison des tables de cuisson à large surface (flexi) pendant qu'une ou les deux tables de cuisson de gauche fonctionnent (si des tables de cuisson à large surface sont disponibles sur votre table de cuisson).

Alors que l'une ou les deux tables de cuisson de gauche fonctionnent séparément, vous pouvez combiner les deux tables de cuisson en activant la table de cuisson avec une surface large. De cette façon, vous pouvez utiliser une surface de cuisson plus large avec les mêmes valeurs.

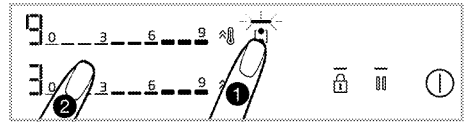

1. Pendant que l'une ou les deux zones de la table de cuisson sur la gauche fonctionnent, appuyez sur la touche 🔑.

» Sur les deux affichages de zone de cuisson, la zone de cuisson avec le degré inférieur s'affiche et le voyant — de la touche 🔑 s'allume.

» Les tables de cuisson combinées recommencent à fonctionner avec la température du foyer dont le degré est inférieur et, le cas échéant, avec la valeur de réglage de la minuterie. Les va-

leurs de température et de minuterie du foyer qui avait une valeur de température plus élevée avant la combinaison seront annulées.

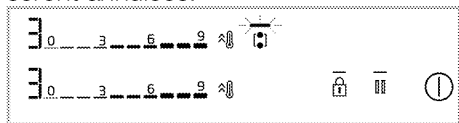

» Pour ensuite modifier la valeur de la température, définissez le niveau de température désiré à partir de la zone de réglage.

### Éteignez les zones de cuisson à large surface (si des tables de cuisson à large surface sont disponibles sur votre table de cuisson).

Vous pouvez séparer et éteindre les zones de cuisson en appuyant sur la touche .

### L'utilisation de la table de cuisson centrale et la fonction de cuisson automatique

La table de cuisson centrale peut être utilisée comme zone de cuisson normale en sélectionnant la température comme les autres tables de cuisson. De plus, la table de cuisson dispose d'une fonction de cuisson automatique qui lui est propre.

#### Utilisation de la table de cuisson centrale comme zone de cuisson normale

1. Allumez la table de cuisson en appuyant sur la touche .

» Le symbole « 0 » apparaît sur l'écran de la table de cuisson centrale.

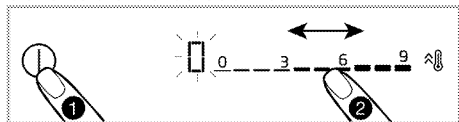

2. En appuyant sur la zone de réglage de la table de cuisson centrale ou en faisant glisser votre doigt sur la zone, ré-

glez le niveau de température entre « 0 » et « 9 ».

Alors que le niveau de température atteint 1,2,3...19 sur certains modèles, il peut atteindre des niveaux de température tels que 1,1.,2,2. ... 9. sur d'autres modèles. Cela varie selon le modèle de produit.

» Les foyers commencent à chauffer au niveau de cuisson que vous avez réglé.

### Fonction de cuisson automatique de la table de cuisson centrale

À l'aide de cette fonction, vous pouvez effectuer une cuisson rapide à 3 réglages différents.

 Si les niveaux 1-2-3 sont définis avec le paramètre de gestion de la puissance, la fonction de cuisson automatique ne peut pas être utilisée pour la zone de cuisson centrale.

Vous devez d'abord préciser vos paramètres de cuisson pour pouvoir utiliser la fonction de cuisson automatique sur la table de cuisson centrale. Un intervalle de température est spécifié pour chaque réglage. Vous pouvez choisir entre les intervalles de température définis pour le réglage que vous avez spécifié.

1. Cuisson à basse température (avec eau) (65-100 °C) : Ce réglage ne doit être utilisé que pour la cuisson des aliments liquides. Nous recommandons d'utiliser de 1 500 à 2 500 ml d'eau pendant la cuisson pour obtenir de meilleurs résultats.

 Vous ne devez pas utiliser ce réglage pour cuire les aliments gras.

2. Poêle à frire (avec petite quantité d'huile) (110-230 °C) : Ce réglage doit être utilisé pour la cuisson des aliments moins gras. Vous devez sécher



complètement la poêle et utiliser un peu d'huile pendant la cuisson.

**i** Ce réglage ne doit pas être utilisé pour la cuisson des aliments liquides.

3. Friture profonde (140-200 °C) : Il ne doit être utilisé que pour la cuisson des aliments gras. Nous recommandons d'utiliser de 750 à 1 250 ml d'huile pendant la cuisson pour obtenir de meilleurs résultats.

**i** Ce réglage ne doit pas être utilisé pour la cuisson des aliments liquides et moins gras.

**i** Dans la fonction de cuisson automatique, les valeurs de température peuvent varier en fonction du type de casserole que vous utilisez.

**i** Avant de lancer la fonction de cuisson automatique, assurez-vous que la zone centrale est froide. Sinon, les valeurs de température réglées peuvent varier.

**i** Une fois la fonction de cuisson automatique activée, le réglage de la température ne peut plus être modifié.

### Pour cuisiner à basse température

1. Appuyez sur la touche .

Le symbole s'allume et « A » apparaît sur l'écran de la table de cuisson centrale.

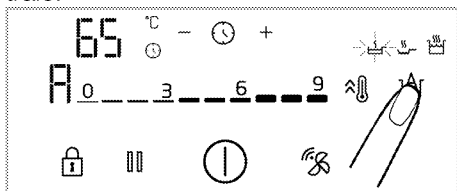

2. Sur l'affichage de la minuterie, « 65 » s'affiche comme le réglage de température le plus bas pour le réglage de température basse. En appuyant sur

les touches  $\pm$ , vous pouvez modifier le réglage de température en l'augmentant ou en la baissant par incréments de 5 degrés.

» La cuisson commence 5 secondes après le réglage de la température.

**i** Si vous n'effectuez aucun réglage dans les 5 premières secondes après avoir appuyé sur la touche , la table de cuisson centrale commence à fonctionner au niveau et à la température définis et vous ne devez pas modifier ce réglage par la suite. Si vous voulez modifier le réglage, vous devez éteindre puis allumer la table de cuisson, ensuite effectuer à nouveau les réglages de cuisson automatiques de votre choix.

3. Le °C symbole clignote à l'écran jusqu'à ce que la température atteigne la valeur définie.

4. Le °C s'allume de façon continue et une alarme audibles de 4 secondes retentit lorsque la température atteint la valeur définie.

### Pour régler en mode friture (avec une petite quantité d'huile) dans la poêle :

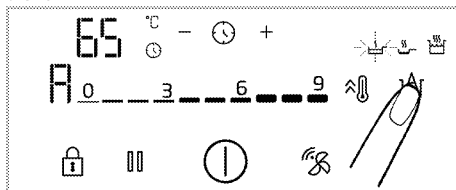

1. Appuyez sur la touche .

Le symbole s'allume et « A » apparaît sur l'écran de la table de cuisson centrale.



2. Appuyez une fois de plus sur la touche  pour passer au réglage de cuisson à la poêle.

3. Sur l'affichage de la minuterie, « 110 » s'affiche comme le réglage de tempé-

rature le plus bas pour le réglage de température basse et  s'allume. En appuyant sur les touches /, vous pouvez modifier le réglage de température en l'augmentant ou en la baissant par incréments de 10 degrés.

» La cuisson commence 5 secondes après le réglage de la température.

**i** Si vous n'effectuez aucun réglage dans les 5 premières secondes après avoir appuyé sur la touche , la table de cuisson centrale commence à fonctionner au niveau et à la température définis et vous ne devez pas modifier ce réglage par la suite. Si vous voulez modifier le réglage, vous devez éteindre puis allumer la table de cuisson, ensuite effectuer à nouveau les réglages de cuisson automatiques de votre choix.

4. Le °C symbole clignote à l'écran jusqu'à ce que la température atteigne la valeur définie.

5. Le °C s'allume de façon continue et une alarme audibles de 4 secondes retentit lorsque la température atteint la valeur définie.



### **Pour régler en mode friture avec une grande quantité d'huile :**

1. Appuyez sur la touche .

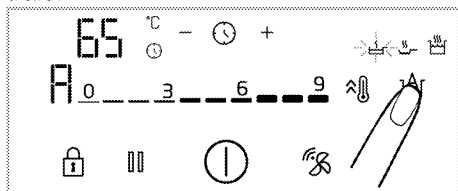
Le symbole s'allume et « A » apparaît sur l'écran de la table de cuisson centrale.



2. Appuyez deux fois de plus sur la touche  pour passer en mode friture avec une grande quantité d'huile.

3. sur l'affichage de la minuterie, « 140 » s'affiche comme le réglage de température le plus bas pour le réglage de température basse et  s'allume. En appuyant sur les touches /, vous pouvez modifier le réglage de température en l'augmentant ou en la baissant par incréments de 10 degrés.

» La cuisson commence 5 secondes après le réglage de la température.

**i** Si vous n'effectuez aucun réglage dans les 5 premières secondes après avoir appuyé sur la touche , la table de cuisson centrale commence à fonctionner au niveau et à la température définis et vous ne devez pas modifier ce réglage par la suite. Si vous voulez modifier le réglage, vous devez éteindre puis allumer la table de cuisson, ensuite effectuer à nouveau les réglages de cuisson automatiques de votre choix.

4. Le °C symbole clignote à l'écran jusqu'à ce que la température atteigne la valeur définie.

5. Le °C s'allume de façon continue et une alarme audibles de 4 secondes retentit lorsque la température atteint la valeur définie.

### **Désactivez la fonction de cuisson automatique :**



1. Si vous souhaitez annuler la fonction de cuisson automatique, vous devez éteindre complètement la table de cuisson concernée en appuyant sur la touche  si aucune autre opération de cuisson n'est activée sur d'autres tables de cuisson.

2. Vous pouvez désactiver le réglage de cuisson automatique de la table de cuisson centrale en appuyant simplement sur la touche  pendant 3 secondes.

## Réglage de puissance élevée (BOOSTER)

Vous pouvez utiliser le booster pour chauffer avec une puissance maximale. Cependant, nous ne recommandons pas de cuisiner pendant une longue période à cette position. Le réglage de puissance élevée peut ne pas être disponible sur toutes les tables de cuisson. Lorsque la période de réglage de puissance élevée (voir le tableau des limites de la période de fonctionnement) est expirée, le foyer s'éteint.

### Sélection directe du réglage de puissance élevée (BOOSTER) :

1. Allumez la table de cuisson en appuyant sur la touche .
2. Appuyez sur la touche  de la table de cuisson que vous souhaitez.

Le foyer sélectionné fonctionne avec une puissance maximale et 3 voyants clignotent respectivement sur l'affichage du foyer.

Lorsque la période de réglage de puissance élevée (voir le tableau des limites de la période de fonctionnement) est expirée, la table de cuisson continue de fonctionner à la température la plus élevée.

### Sélection d'un réglage de puissance élevée (BOOSTER) lorsque le foyer est actif :

1. Appuyez sur la touche  lorsque la table de cuisson est allumée et que le foyer correspondant fonctionne à un niveau spécifique.
2. Le foyer sélectionné fonctionne avec une puissance maximale et 3 voyants clignotent respectivement sur l'affichage du foyer. Lorsque la période de réglage de puissance élevée est écoulée, la table de cuisson continue de fonctionner à la température la plus élevée.

## Désactiver le réglage de puissance élevée (BOOSTER) avant son expiration :

Vous pouvez désactiver le réglage de puissance élevée quand vous le souhaitez en appuyant sur la touche . Le foyer continue à fonctionner à la valeur de température la plus élevée. Ramenez la température à 0 en appuyant sur la zone de réglage du foyer actif ou en faisant glisser votre doigt sur la zone à éteindre.



### Verrouillage de nettoyage

Le verrouillage de nettoyage permet à l'utilisateur de nettoyer pendant une courte période en empêchant l'utilisation de toutes les touches du panneau de commande lorsque la table de cuisson est allumée. L'appareil n'est pas alimenté pendant cette période.



### Activation du verrouillage de nettoyage



1. Appuyez sur la touche  et maintenez-la enfoncée lorsque la table de cuisson est allumée.

»  le voyant s'allume. Le symbole "🔒" apparaît sur les affichages des foyers. Aucune autre touche que la touche  ne peut être actionnée pendant cette période.

### Désactivation du verrouillage de nettoyage

Appuyez sur la touche  et maintenez-la enfoncée pour désactiver le verrouillage de nettoyage.  la lumière s'éteint le verrouillage pour nettoyage se désactive.



### Verrouillage des touches

Lorsque la table de cuisson est activée ou non, vous pouvez activer le verrouillage des touches pour éviter le

changement de fonctions par inadvertance.



## Activation du verrouillage de touches

1. Pour activer le verrouillage de touches, appuyez sur la touche  jusqu'à ce qu'un signal retentit.

Le voyant  de la touche  clignote et tous les foyers se verrouillent.

 Seule la touche  fonctionne pendant que le verrouillage des touches est activé. Lorsque vous appuyez sur une autre touche, le voyant  de la touche  clignote pour indiquer que le verrouillage des touches est activé. Si vous éteignez la table de cuisson pendant que les touches sont verrouillées, le verrouillage des touches se désactivera pour allumer à nouveau la table de cuisson.

## Désactivation du verrouillage de touches

1. Appuyez et maintenez la touche  jusqu'à ce qu'un signal retentit. L'opération sera confirmée par un signal sonore. Le voyant  de la touche  s'éteint et le verrouillage des touches se désactive.

## Fonction Minuterie

Cette fonction vous facilite la cuisson. Vous n'êtes pas obligé d'assister à la cuisson. Le foyer s'éteint automatiquement après la durée que vous avez sélectionnée.

## Activation de la fonction Minuterie







1. Allumez la table de cuisson en appuyant sur la touche .



2. Selon la zone que vous voulez allumer, en appuyant sur la zone de réglage ou en faisant glisser votre doigt sur la zone, réglez le niveau de température de votre choix.

3. Activez la fonction Minuterie en appuyant sur la touche .

Le symbole « 00 » s'allume et le symbole  commence à clignoter.

4. 4 DEL sont activées autour de « 00 » Qui s'affiche sur l'affichage de minuterie. Pour que le foyer soit réglé sur une minuterie, appuyez sur la touche  pour sélectionner du côté du foyer concerné.

5. Réglez la période de votre choix en appuyant sur les touches  / . Vous pouvez également faire avancer la minuterie plus rapidement en appuyant longuement sur la touche  ou .

Le  symbole s'allume en permanence après clignotement sur l'affichage du foyer pendant un certain temps. Le symbole  s'allume en permanence pour indiquer que la fonction est activée.

 La minuterie ne peut être utilisée que pour les tables de cuisson allumées.

 Répétez la procédure ci-dessus pour les autres tables de cuisson pour lesquels vous devez régler une minuterie.

 Vous ne pouvez pas régler la minuterie sans avoir sélectionné la zone de cuisson et le niveau de température de la zone de cuisson.

 Lorsque la minuterie est activée, l'heure réglée pour la zone de cuisson sélectionnée s'affiche sur l'affichage de la minuterie.

## Désactivation des minuteries



La table de cuisson s'éteint automatiquement et un avertissement sonore est émis après l'expiration de l'heure réglée. Appuyez sur n'importe quelle touche pour arrêter l'avertissement sonore.

## Désactivation anticipée des minuteries

Si la minuterie est éteinte de façon anticipée, la table de cuisson continue de fonctionner avec la température réglée jusqu'à l'arrêt.

### Arrêtez en réglant la minuterie sur

« 00 » :



1. Sélectionnez la minuterie de la table de cuisson concernée en appuyant sur la touche .
2. Patientez jusqu'à ce que « 00 » s'affiche sur l'affichage de la minuterie en appuyant sur la touche  pour réduire la valeur. Vous pouvez également faire avancer la minuterie plus rapidement en appuyant longuement sur la touche .

Le  symbole clignote pendant un certain temps sur l'affichage du foyer, puis s'éteint **complètement** et la minuterie s'annule.

## Fonction d'arrêt

Avec cette fonction, vous pouvez arrêter toutes les fonctions exécutées sur la table de cuisson (**excepté la minuterie**) au 1er niveau pendant un moment.

 Si la minuterie est réglée pour chaque foyer, elle recommence à fonctionner pendant la fonction d'arrêt.

 Si vous touchez la touche  lorsque la cuisson automatique est active sur la zone de cuisson centrale, la fonction de cuisson automatique est annulée.

1. Appuyez sur la touche  lorsque la table de cuisson est allumée.

Toutes les tables de cuisson utilisées continuent de fonctionner au 1er niveau.  
2. Appuyez sur la touche  à nouveau pour allumer tous les foyers éteints de la table de cuisson avec leurs réglages précédents.

## Réglages

À l'aide de cette fonction, vous pouvez modifier la gestion d'énergie, la durée du signal sonore de fin de cuisson et les paramètres de connexion de la table de cuisson.









 : Réglages de la gestion d'énergie

 : Durée du signal sonore de fin de cuisson

 : Hotte de connexion de la table de cuisson

## 1- Réglages de la gestion d'énergie ()

Avec cette fonction, vous pouvez régler la puissance totale de la table de cuisson selon votre choix.

1. Allumez la table de cuisson en appuyant sur la touche  et éteignez-la en appuyant à nouveau sur la touche .
2. Dans les 10 secondes suivant l'arrêt de l'appareil, appuyez respectivement sur les touches ///.  
» Sur l'affichage de la minuterie , sur l'affichage de la table de cuisson arrière gauche « 9 » sera affiché.
3. En appuyant sur la zone de réglage de la table de cuisson arrière gauche ou en glissant le doigt sur la zone, réglez le niveau de puissance entre (voir Tableau - Niveau de gestion d'énergie) « 1 » et « 9 » .
4. Confirmez le réglage du niveau sélectionné en appuyant sur la touche .  
» Votre table de cuisson s'éteindra et démarrera avec le réglage de la puissance totale au niveau sélectionné.







« **Gestion d'énergie** » Comprend 9 niveaux de puissance différents (voir Tableau - niveau de gestion d'énergie).  
Tableau - niveau de gestion d'énergie

Niveau de gestion d'énergie	Puissance totale
1	1,2 kW
2	2,4 kW
3	3 kW
4	3,6 kW
5	4,4 kW
6	5,4 kW
7	5,7 kW
8	6,7 kW
9	7,4 kW

**i** La valeur de la puissance totale pour le niveau de gestion d'énergie de 5, 6, 7, 8, 9 est de 3,6 kW dans les appareils dont la consommation électrique totale maximale est de 3,6 kW.

## 2- Réglage de la durée du signal sonore de fin de cuisson (cF2)

À l'aide de cette fonction, vous pouvez régler la durée du signal de fin de cuisson de la table de cuisson selon votre choix.

1. Allumez la table de cuisson en appuyant sur la touche  et éteignez-la en appuyant à nouveau sur la touche .
2. Dans les 10 secondes suivant l'arrêt de l'appareil, appuyez respectivement sur les touches ///.
- » Le réglage par défaut cF1 s'affichera sur l'affichage de la minuterie.
3. Pour le réglage du signal sonore de fin de cuisson, appuyez une fois sur la touche .
- » Sur l'affichage de la minuterie cF2, sur l'affichage de la table de cuisson arrière gauche « 2 » sera affiché.

4. En appuyant sur la zone de réglage de la table de cuisson arrière gauche ou en glissant le doigt sur la zone, réglez la durée du signal (voir Tableau - Durée du signal sonore de fin de cuisson) entre « 0 » et « 3 ».

5. En appuyant sur la touche , confirmez le réglage de la durée du signal sonore de fin de cuisson.

» Votre table de cuisson s'éteindra et démarrera avec le réglage de la durée du signal au niveau sélectionné.







**i** La valeur par défaut d'usine pour le réglage de la durée du signal sonore de fin de cuisson est le second niveau standard.

Tableau - Réglage de la durée du signal sonore de fin de cuisson

Niveau du signal sonore de fin de cuisson	Durée du signal sonore de fin de cuisson
0	15 secondes
1	30 secondes
2	1 minute
3	2 minutes

## 3- Réglage de la connexion de la hotte de table de cuisson (cF3)

À l'aide de cette fonction, vous pouvez connecter la table de cuisson et la hotte pour qu'elles fonctionnent automatiquement ensemble.

1. Allumez la table de cuisson en appuyant sur la touche  et éteignez-la en appuyant à nouveau sur la touche .
2. Dans les 10 secondes suivant l'arrêt de l'appareil, appuyez respectivement sur les touches ///.
- » Le réglage par défaut cF1 s'affichera sur l'affichage de la minuterie.
3. Appuyez deux fois sur la touche  pour connecter la hotte à la table de cuisson.

» Sur l’affichage de la minuterie [F], sur l’affichage de la table de cuisson arrière gauche « 4 » sera affiché.

4. En touchant la zone de réglage de la table de cuisson arrière gauche ou en faisant glisser votre doigt sur cette zone, réglez le niveau de fonctionnement de la hotte (voir Tableau - Niveau

Tableau - Niveau de fonctionnement de la hotte

Niveau de fonctionnement de la hotte	Lampe	Hotte (Bouillir sur une table de cuisson)	Hotte (Bouillir sur 2 tables de cuisson ou plus)	Friture
0	arrêt	arrêt	arrêt	arrêt
1	léger	arrêt	arrêt	arrêt
2	léger	arrêt	L1	L1
3	léger	L1	L1	L1
4	léger	L1	L1	L2
5	léger	L1	L2	L2
6	léger	L1	L2	L3
7	léger	L2	L2	L3

### Réglage du niveau de fonctionnement de la hotte au-dessus de la table de cuisson

Ce paramètre permet de régler le niveau de fonctionnement de la hotte au-dessus de la table de cuisson.

1. Allumez la table de cuisson en appuyant sur la touche [1].
2. Appuyez sur la touche [F] pendant 3 secondes.  
» Le voyant — de la touche [F] s’éteint.
3. Appuyez sur la touche [F] jusqu’à ce que le niveau de fonctionnement souhaité pour la hotte soit atteint.

### Utilisation sûre et efficace des tables de cuisson à induction

**Principe de fonctionnement :** Grâce à son principe de fonctionnement, le chauffage par induction chauffe directement la casserole. Il présente donc de nombreux avantages par rapport aux autres types de tables de cuisson. Elle fonctionne plus efficacement et la sur-

face de la table de cuisson est plus froide.

de fonctionnement de la hotte) entre « 0 » et « 7 » .  
5. Appuyez sur la touche [1] pour confirmer la connexion de hotte à la table de cuisson.

» Votre table de cuisson s’éteint et commence à fonctionner avec le niveau de fonctionnement sélectionné.

face de la table de cuisson est plus froide.

Votre table de cuisson à induction est équipée d’un système de protection supérieur qui garantit un fonctionnement en toute sécurité.

**i** Votre table de cuisson peut être équipée de foyers d’un diamètre de 145, 180, 210 et 280 mm avec fonction d’induction selon le modèle. Grâce à la fonction d’induction, chaque foyer détecte automatiquement la casserole qui y est placée. L’énergie ne se rend que sur la surface de contact de la casserole, et l’énergie utilisée est donc minimale.

### Système d’arrêt automatique

La commande de la table de cuisson est équipée d’un système d’arrêt automatique. Si un ou plusieurs foyers restent allumés, la table de cuisson s’éteint automatiquement après un certain

temps (voir le tableau 1). Si une minuterie est affectée au foyer, l'affichage de la minuterie est également désactivé. La durée de l'arrêt automatique dépend du niveau de température sélectionné. La durée de fonctionnement maximale s'applique à ce niveau de température. L'utilisateur peut rallumer le foyer après son extinction automatique comme décrit ci-dessus.

**Tableau 1** : Période d'extinction automatique

Niveau de température	Période d'extinction automatique - heures
0	0
1	6
2	6
3	5
4	5
5	4
6	4
7	2
8	2
9	1
Chauffage rapide	10 minutes

Alors que le niveau de température atteint 1,2,3...19 sur certains modèles, il peut atteindre des niveaux de température tels que 1,1.,2,2. ... 9. sur d'autres modèles. Cela varie selon le modèle de produit.

### Protection contre la surchauffe

Votre table de cuisson est équipée de certains capteurs qui protègent contre la surchauffe. Vous pourriez observer ce qui suit en cas de surchauffe :

- Le foyer en cours d'utilisation peut être éteint.
- Le niveau choisi peut être réduit. Cependant, cela n'est pas visible sur l'affichage.

### Système de protection contre les débordements

Votre table de cuisson est équipée d'un système de protection contre le débordement. En cas de débordement du panneau de commande pour quelque raison que ce soit, le système coupe automatiquement le câble d'alimentation pour éteindre votre table de cuisson. À ce moment, Le symbole « F » apparaît sur l'écran du foyer.

### Réglage de la puissance précise

La table de cuisson à induction répond immédiatement aux commandes émises, conformément à son principe de fonctionnement. Ses réglages de puissance sont modifiés très rapidement. Ainsi, vous pouvez empêcher le débordement d'un repas (eau, lait) qui est sur le point de déborder en éteignant immédiatement l'appareil.



## 6 Informations générales sur la cuisson

Cette section décrit les conseils sur la préparation et la cuisson de vos aliments.

### Avertissements généraux sur la cuisson avec la table de cuisson

- Ne remplissez jamais la poêle à plus d'un tiers. Ne laissez pas la table de cuisson sans surveillance lorsque vous chauffez de l'huile. Une huile surchauffée expose au risque d'incendie. **Ne tentez jamais d'éteindre un éventuel incendie avec de l'eau !** Lorsque l'huile s'enflamme, couvrez-la avec une couverture pare-flammes ou un chiffon humide. Éteignez la table de cuisson si cela ne pose aucun risque et appelez les sapeurs-pompiers.

- Avant de faire frire des aliments, retirez toujours leur excès d'eau et introduisez-les progressivement dans l'huile chauffée. Veillez à ce que les aliments congelés soient décongelés avant de les faire frire.
- Lorsque vous chauffez de l'huile, assurez-vous que le pot que vous utilisez est sec et laissez son couvercle ouvert.
- Pour des recommandations sur la cuisson avec économie d'énergie, reportez-vous à la section « Instructions environnementales ».
- Les valeurs de température et de temps de cuisson indiquées pour les aliments peuvent varier selon la recette et la quantité. Pour cette raison, ces valeurs sont fournies sous forme de plages.

### Table de cuisson

#### Fonction de cuisson automatique

Aliment	Réglage de cuisson automatique	Niveau de température	Durée de cuisson (en min) (environ)	La plaque de cuisson et son diamètre (en mm)
<b>Ébullition</b>				
Pâtes (500 g)	Cuisson à basse température (avec eau)	100	15 ... 25	160 - 180
Pomme de terre (émincé grossièrement) (400 g)	Cuisson à basse température (avec eau)	100	20 ... 30	160 - 180
OEuf	Cuisson à basse température (avec eau)	100	10 ... 15	160 - 180
<b>Friture superficielle</b>				
Bifteck de surlonge* (3 cm) (Faire revenir à feu vif)**	Poêle à frire (avec petite quantité d'huile)	230	8 ... 15	180 - 210
Steak de poulet	Poêle à frire (avec petite quantité d'huile)	220	10 ... 20	180 - 210
Poisson (225 g)**	Poêle à frire (avec petite quantité d'huile)	220	10 ... 15	180 - 210

<b>Aliment</b>	<b>Réglage de cuisson automatique</b>	<b>Niveau de température</b>	<b>Durée de cuisson (en min) (environ)</b>	<b>La plaque de cuisson et son diamètre (en mm)</b>
Crêpes**	Poêle à frire (avec petite quantité d'huile)	200	1 ... 3	180 - 210
Aubergine (100 g)	Poêle à frire (avec petite quantité d'huile)	200	10 ... 20	180 - 210
<b>Frites</b>				
Pomme de terre (congelé - 175 g)	Friture profonde	180	3 ... 6	180 - 200
Pommes de terre fraîches ( 175 g)	Friture profonde	180	5 ... 10	180 - 200
Nugget (400 g)	Friture profonde	180	3 ... 6	180 - 200
Escalope panée	Friture profonde	180	4 ... 8	180 - 200

\* Une casserole en fonte est recommandée.

\*\* Il est recommandé de préchauffer la casserole / casserole.

## 7 Maintenance et entretien

### Consignes de nettoyage générales

#### ⚠ Avertissements généraux

- Attendez que l'appareil refroidisse avant de le nettoyer. Les surfaces chaudes peuvent causer des brûlures !
- N'appliquez pas les détergents directement sur les surfaces chaudes. Ils peuvent provoquer des taches permanentes.
- L'appareil doit être soigneusement nettoyé et séché après chaque opération. Ainsi, les résidus alimentaires sont faciles à nettoyer et ces résidus ne brûlent pas lorsque l'appareil est réutilisé ultérieurement. Ainsi, la durée de vie de l'appareil est prolongée et les problèmes fréquemment rencontrés sont réduits.
- N'utilisez pas de produits de nettoyage à vapeur pour le nettoyage.
- Certains détergents ou agents de nettoyage peuvent endommager la surface. N'utilisez pas de détergents abrasifs, de poudres de nettoyage, de crèmes de nettoyage, de détartrants ou d'objets pointus pendant le nettoyage.
- Il n'est pas nécessaire d'utiliser un produit de nettoyage spécial pour le nettoyage après chaque utilisation. Nettoyez l'appareil à l'aide de savon à vaisselle, d'eau chaude et d'un chiffon doux ou d'une éponge et séchez-le à l'aide d'un chiffon sec en microfibres.
- Assurez-vous d'essuyer complètement tout le liquide restant après le nettoyage et nettoyez immédiatement toute éclaboussure d'aliments pendant la cuisson.
- Ne lavez aucun composant de votre appareil dans un lave-vaisselle.

#### Pour les tables de cuisson :

- Les saletés acides telles que le lait, la pâte de tomate et l'huile peuvent causer des taches permanentes sur les plaques de cuisson et les composants des brûleurs/plaques de cuisson, nettoyez tout liquide débordé immédiatement après avoir refroidi la table de cuisson en l'éteignant.

#### Surfaces en inox et en acier inoxydable

- N'utilisez pas d'agents de nettoyage contenant de l'acide ou du chlore pour nettoyer les surfaces et les poignées en acier inoxydable ou en inox.
- La surface en acier inoxydable ou en inox peut changer de couleur avec le temps. C'est normal. Après chaque opération, nettoyez avec un détergent adapté à la surface en acier inoxydable ou en inox.
- Nettoyez à l'aide d'un chiffon doux savonneux et d'un détergent liquide (non abrasif) adapté à la surface en inox, en prenant soin d'essuyer dans un sens.
- Retirez immédiatement et sans attendre les taches de calcaire, d'huile, d'amidon, de lait et de protéine sur les surfaces en acier-inox et en verre. À la longue, les taches peuvent causer la rouille.

#### Surfaces en verre

- Lors du nettoyage des surfaces en verre, n'utilisez pas de grattoirs métalliques durs ni de produits de nettoyage abrasifs. Ils peuvent endommager la surface en verre.
- Nettoyez l'appareil à l'aide d'un détergent à vaisselle, d'eau chaude et d'un chiffon en microfibres spécifique pour

les surfaces en verre et séchez-le à l'aide d'un chiffon sec en microfibres.

- Si des résidus de détergent restent après le nettoyage, nettoyez-les avec de l'eau froide et séchez à l'aide d'un chiffon en microfibres sec et propre. Les résidus de détergent peuvent endommager la surface du verre la prochaine fois.
- Les résidus séchés sur la surface du verre ne doivent en aucun cas être nettoyés avec des couteaux dentelés, du fil laine métallique ou des outils de grattage similaires.
- Vous pouvez éliminer les taches de calcium (taches jaunes) sur la surface du verre à l'aide d'un agent de détartrage disponible sur le marché, tel que le vinaigre ou le jus de citron.
- Si la surface est très sale, appliquez le produit de nettoyage sur la tache à l'aide d'une éponge et patientez longtemps qu'il agisse correctement. Nettoyez ensuite la surface en verre à l'aide d'un chiffon humide.
- Les décolorations et les taches sur la surface en verre sont normales et ne présentent pas de défauts.

### **Pièces en plastique et surfaces peintes**

- Nettoyez les pièces en plastiques et les surfaces peintes à l'aide d'un détergent à vaisselle, d'eau chaude et d'un chiffon doux ou d'une éponge et séchez-les à l'aide d'un chiffon sec.
- N'utilisez pas de grattoirs métalliques durs ni de produits de nettoyage abrasifs. Ils peuvent endommager les surfaces.
- Assurez-vous que les joints des composants de l'appareil ne sont pas laissés aussi humides et avec du détergent. Autrement, ces joints risquent de se corroder

## **Nettoyage de la table de cuisson**

### **Foyer en vitre**

Suivez les étapes de nettoyage décrites pour les surfaces en verre dans la section « Informations générales sur le nettoyage » pour le nettoyage de la surface de cuisson en verre. Pour les cas particuliers, vous pouvez effectuer votre nettoyage en suivant les informations ci-dessous.

- Nettoyez immédiatement les aliments à base de sucre comme la crème foucée, l'amidon et le sirop, sans attendre que la surface refroidisse. Dans le cas contraire, la surface de cuisson en verre peut être endommagée de façon permanente.
- N'utilisez pas d'agents de nettoyage pour le nettoyage que vous effectuez lorsque la table de cuisson est chaude, sinon des taches permanentes peuvent apparaître.

### **Nettoyage du panneau de commande**

- Lors du nettoyage des panneaux et du bouton de commande, essayez le panneau et les boutons à l'aide d'un chiffon doux humide et séchez-les à l'aide d'un chiffon sec. Ne retirez pas les boutons et les joints en dessous pour nettoyer le panneau de commande. Le panneau de commande et les boutons peuvent être endommagés.
- Lors du nettoyage des panneaux en inox et du bouton de commande, n'utilisez pas d'agents de nettoyage pour inox autour des boutons. Les indicateurs situés autour des boutons peuvent être effacés.
- Nettoyez les panneaux de commande tactiles à l'aide d'un chiffon doux humide et séchez-les à l'aide d'un chiffon sec.

fon sec. Si votre appareil dispose d'une fonction de verrouillage des touches, réglez le verrouillage des touches avant d'effectuer le nettoyage

du panneau de commande. Dans le cas contraire, une détection incorrecte peut se produire sur les touches.

## 8 Dépannage

Si vous ne parvenez pas à résoudre la panne bien que vous ayez appliqué les instructions indiquées dans cette section, consultez l'agent ou le technicien de maintenance agréé ou le fournisseur auprès duquel vous avez acheté l'appareil.

N'essayez jamais de réparer vous-même un appareil défectueux.

### L'appareil ne fonctionne pas.

- Le fusible secteur est défectueux ou s'est déclenché. >>> *Vérifiez les fusibles qui se trouvent dans la boîte à fusibles. Remplacez-les ou réinitialisez-les si nécessaire.*
- La fiche de l'appareil n'est pas correctement insérée dans la prise (mise à la terre). >>> *Vérifiez la fiche de raccordement.*
- Les boutons / clés du panneau de commande ne fonctionnent pas. >>> *Si votre appareil est équipé d'une fonction de verrouillage des touches, le verrouillage des touches peut être activé. Veuillez le désactiver.*
- Si l'écran ne s'allume pas lorsque vous rallumez la table de cuisson. >>> *Débranchez l'appareil au niveau du disjoncteur. Attendez au moins 20 secondes, puis rebranchez-le.*
- La protection contre la surchauffe est active. >>> *Laissez votre table de cuisson refroidir.*
- La casserole n'est pas adaptée. >>> *Vérifiez votre casserole.*

### et ou Le symbole apparaît sur l'écran du foyer.

- Vous n'avez pas placé la casserole sur le foyer allumé. >>> **Vérifiez si une casserole est posée sur le foyer.**
- Votre casserole n'est pas appropriée pour la cuisson par induction. >>> *Vérifiez si votre casserole est appropriée pour plaque à induction.*
- La casserole n'est pas correctement centrée ou la surface inférieure de la casserole n'est pas assez large pour le foyer. >>> *Choisissez une casserole assez large et centrez-la correctement sur le foyer.*
- La casserole ou le foyer sont surchauffés. >>> *Laissez-les refroidir.*

### Le foyer sélectionné s'éteint soudainement pendant le fonctionnement.

- La durée de cuisson pour le foyer sélectionné est peut-être terminée. >>> *Vous pouvez définir une nouvelle durée de cuisson ou terminer la cuisson.*
- La protection contre la surchauffe est active. >>> *Laissez votre table de cuisson refroidir.*
- Un objet peut recouvrir le panneau de commande tactile. >>> *Retirez l'objet du panneau.*

### La casserole ne se réchauffe pas même si le foyer est allumé.

- Votre casserole n'est pas appropriée pour la cuisson par induction. >>> *Vérifiez si votre casserole est appropriée pour plaque à induction.*
- La casserole n'est pas correctement centrée ou la surface inférieure de la casserole n'est pas assez large pour le foyer. >>> *Choisissez une casserole assez large et centrez-la correctement sur le foyer.*

Le ventilateur de refroidissement continue de fonctionner bien que la table de cuisson soit éteinte.

- Ce n'est pas un défaut. Le ventilateur de refroidissement continue de fonctionner jusqu'à ce que les composants électroniques de la table de cuisson refroidissent à une température appropriée.

### Bruit de la cuisinière pendant la cuisson

Il est possible d'entendre certains sons provenant de la cuisinière pendant la cuisson. Les bruits sont causés par la composition du récipient de cuisson. Les bruits sont normaux, ils ne sont pas un dysfonctionnement et ils font partie de la technologie de l'induction.

#### Bruits et raisons possibles

- **Bruit du ventilateur** : La cuisinière est équipée d'un ventilateur qui s'active automatiquement en fonction de la température de l'appareil. Le ventilateur a différents niveaux de fonctionnement et fonctionne à différents niveaux selon la température.
- **Diminuez le bourdonnement comme le bruit de fonctionnement d'un transformateur** : Cela est dû à la nature de la technologie d'induction. Étant donné que la chaleur est transmise directement à la base du récipient de cuisson, de tels bourdonnements peuvent être entendus selon le matériau du récipient de cuisson. Ainsi, différents bruits peuvent être entendus avec différents ustensiles de cuisine.
- **Bruit de craquement** : Le motif en est la structure et le matériau de la base du récipient de cuisson. Un bruit de craquement peut être entendu si le récipient de cuisson est constitué de plusieurs couches de matériaux différents.
- **Bruit de pleurnicher** : Il est possible d'entendre un gémissement lorsque deux zones de cuisson situées du même côté de la cuisinière sont utilisées pour cuisiner avec des niveaux de cuisson différents.

### Codes/motifs d'erreur et solutions possibles

Codes d'erreur	Raisons d'erreur	Solutions possibles
E 22 E 26	La cuisinière à induction est en surchauffe.	Éteignez la cuisinière à induction et attendez qu'elle refroidisse. L'erreur doit être résolue lorsque la température de la cuisinière descend en dessous des limites.
E 46	Une ou plusieurs touches sont maintenues enfoncées pendant plus de 10 secondes. Un objet est laissé sur le panneau de commande ou la commande est exposée à la vapeur.	Le problème doit être résolu lorsque vous retirez votre main de la cuisinière. Le problème est résolu lorsque le panneau de contrôle est nettoyé.

Codes d'erreur	Raisons d'erreur	Solutions possibles
E 47	Un pot adapté au chauffage par induction n'est pas utilisé.	L'erreur doit être résolue lorsqu'un pot adapté au chauffage par induction est utilisé.
E 1 - E 15	Erreur de communication sur la plaque à induction.	Éteignez la plaque à induction et remettez-la en marche après 30 secondes. Contactez le concessionnaire autorisé si la question est reprise.
E 16 - E 21	Erreur du capteur de température sur la plaque à induction.	Éteignez la plaque à induction et remettez-la en marche après 30 secondes. Contactez le concessionnaire autorisé si la question est reprise.
E 23 E 24	Erreur de logiciel sur la plaque à induction.	Éteignez la plaque à induction et remettez-la en marche après 30 secondes. Contactez le concessionnaire autorisé si la question est reprise.
E 25	Erreur de fonctionnement du ventilateur sur la plaque à induction.	Éteignez la plaque à induction et remettez-la en marche après 30 secondes. Contactez le concessionnaire autorisé si la question est reprise.
E 31 - E 45	Erreur matérielle de la carte électronique sur la plaque à induction.	Éteignez la plaque à induction et remettez-la en marche après 30 secondes. Contactez le concessionnaire autorisé si la question est reprise.
E 48 E 49 E 51	Erreur de capteur sur la plaque de cuisson à induction.	L'équipement des capteurs doit être rendu compatible avec les conditions de fonctionnement. Contactez le concessionnaire autorisé si la question est reprise.
E 52 - E 57	Erreur de température élevée sur la plaque à induction.	Éteignez la cuisinière à induction et attendez qu'elle refroidisse. L'erreur est résolue lorsque la température du capteur descend en dessous des limites. Contactez le concessionnaire autorisé si la question est reprise.



Codes d'erreur	Raisons d'erreur	Solutions possibles
E 58 - E 59	Une erreur de capteur/erreur de température élevée s'est produite en mode de cuisson automatique.	Turn off the induction hob and wait for it to cool. If the problem still persists, contact the authorized service.
FF	L'une des touches peut avoir été appuyée pendant longtemps.	La pression prolongée sur l'une des touches est interrompue lorsqu'
	une casserole se trouve à proximité de l'unité de commande.	Lorsque la casserole située au-dessus de l'unité de commande est soulevée,
	de la nourriture/un liquide peut se verser sur l'unité de commande.	L'erreur disparaîtra lorsque les résidus de nourriture/de liquide seront nettoyés.



**LE TRI**  
**+ FACILE**



**FR**

**Cet appareil  
et ses accessoires  
se recyclent**



REPRISE  
À LA LIVRAISON

A DÉPOSER  
EN MAGASIN



À DÉPOSER  
EN DÉCHÈTERIE



Points de collecte sur [www.quefairedemesdechets.fr](http://www.quefairedemesdechets.fr)  
Privilégiez la réparation ou le don de votre appareil !



# Inbouwkookplaat

Gebruikershandleiding

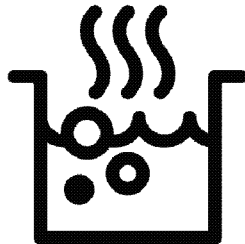

# Beste klant,

## Lees deze handleiding voor u het product gebruikt.

Beko hartelijk dank voor uw keuze van ons product. Wij willen dat uw product, vervaardigd met hoogwaardige technologie, u een optimale efficiëntie biedt. Lees hiervoor deze handleiding en alle andere documentatie zorgvuldig voor u het product in gebruik neemt en bewaar het voor eventuele raadpleging. Als u het product doorgeeft aan iemand anders mag u niet vergeten ook de handleiding mee te geven. Volg de instructies en lees alle informatie en waarschuwingen in de handleiding.

U moet alle informatie en waarschuwingen omvat in deze handleiding naleven. Zo beschermt u zichzelf en uw product tegen eventuele gevaren.

Bewaar de handleiding. Als u het product doorgeeft aan iemand anders mag u niet vergeten ook de handleiding mee te geven.

De handleiding bevat de volgende symbolen:



Gevaar dat fataal kan aflopen of resulteren in letsels.

**OPMERKING** Gevaar dat kan resulteren in materiële schade aan het product of de omgeving.



Gevaar dat kan resulteren in brandwonden door contact met hete oppervlakken.



Belangrijke informatie of handige tips.



Lees de handleiding.



**Arçelik A.Ş.**  
Karaağaç caddesi No:2-6  
34445 Sütlüce/Istanbul/TURKEY  
Made in TURKEY

**1 Veiligheidsinstructies 4**

Doel van het gebruik.....	4
Veiligheid van kinderen, kwetsbare personen en huisdieren.....	5
Elektrische veiligheid.....	6
Veiligheid tijdens het transport.....	7
Installatieveiligheid.....	7
Veiligheid tijdens gebruik:.....	7
Temperatuur waarschuwingen.....	8
Het gebruik van de accessoires.....	9
Veiligheid tijdens de bereiding.....	9
Inductie.....	9
Veiligheid tijdens het onderhoud en de reiniging.....	10

**2 Milieuriichtlijnen 11**

Afvalstoffenverordening.....	11
Voldoet aan de WEEE-richtlijn en de richtlijnen voor afvoeren van het restproduct.....	11
Verpakkingsmateriaal afvoeren.....	11
Aanbevelingen voor energiebesparing.....	11

**3 Uw product 12**

Inleiding van het product.....	12
Inleiding en gebruik van het bedieningspaneel van het product.....	13

Kookplaat bediening.....	13
Algemene informatie over de kookplaat... ..	14
Technische specificaties.....	15

**4 Eerste gebruik 16**

Eerste reiniging.....	16
-----------------------	----

**5 De kookplaat gebruiken 17**

Algemene informatie over het gebruik van de kookplaat.....	17
Bedieningspaneel.....	21

**6 Algemene informatie bij het koken 33**

Algemene waarschuwingen over bereidingen met de kookplaat.....	33
Kooktafel.....	33

**7 Onderhoud en verzorging 35**

Algemene reinigingsinformatie.....	35
De kookplaat reinigen.....	36
Het bedieningspaneel reinigen.....	36

**8 Probleemoplossing 37**

# 1 Veiligheidsinstructies

- Dit hoofdstuk bevat veiligheidsinstructies die u zullen helpen risico's van persoonlijke letsels of materiële schade te voorkomen.
  - Als het product wordt overgedragen naar een andere persoon of tweedehands wordt gebruikt, moeten de handleiding, de productlabels en alle andere relevante documenten en accessoires ook worden overhandigd met het product.
  - Ons bedrijf kan niet aansprakelijk worden gesteld voor eventuele schade die optreedt als resultaat van het niet naleven van deze instructies.
  - Het niet naleven van deze instructies resulteert in de nietigverklaring van de garantie.
  - ⚠ De installatie en alle reparaties moeten worden uitgevoerd door de fabrikant, de geautoriseerde dienst of een persoon die wordt aangeduid door de importeur.
  - ⚠ Gebruik uitsluitend originele reserveonderdelen en accessoires.
  - ⚠ U mag geen enkel onderdeel van het product proberen te repareren of vervangen tenzij dit duidelijk wordt aangegeven in de handleiding.
  - ⚠ Voer geen technische wijzigingen uit aan het product.
- ⚠ Doel van het gebruik**
- Dit product is ontworpen voor huishoudelijk gebruik. Het is niet geschikt voor commercieel gebruik.
  - Gebruik het product niet in de tuin, op een balkon of andere omgevingen in de open lucht. Het apparaat is bedoeld voor gebruik in huishoudelijke en personeelskeukens in winkels, kantoren en andere werkomgevingen.
  - **WAARSCHUWING!** Dit product mag enkel worden gebruikt om etenswaren te bereiden. Het mag niet worden gebruikt voor andere

doeleinden zoals het opwarmen van een ruimte.

## **Veiligheid van kinderen, kwetsbare personen en huisdieren**

- Dit product mag worden gebruikt door kinderen van 8 jaar en ouder, net als personen met een onderontwikkelde fysieke, gevoelsmatige of mentale vaardigheden, of personen met een gebruik aan ervaring en kennis, op voorwaarde dat zij onder toezicht staan van of zijn opgeleid over het veilige gebruik en de gevaren van het product.
- Kinderen mogen niet spelen met het product. De reiniging en het onderhoud mogen niet worden uitgevoerd door kinderen tenzij ze onder toezicht staan.
- Dit product mag niet worden gebruikt door personen met een beperkte fysiek, gevoelsmatig of mentaal vermogen (inclusief kinderen), tenzij zijn onder toezicht staan of de nodige instructies hebben ontvangen.
- Kinderen moeten onder toezicht staan om zeker te zijn dat ze niet spelen met dit product.
- Elektrische producten zijn gevaarlijk voor kinderen en huisdieren. Kinderen en huisdieren mogen niet spelen met, klimmen op of binnendringen in het product.
- Plaats geen voorwerpen op het product binnen het bereik van kinderen.
- Draai de handvaten van potten en pannen naar de binnenzijde van de werkbank zodat kinderen ze niet kunnen grijpen en zich verbranden.
- **WAARSCHUWING!** De toegankelijke oppervlakken van het product worden heet tijdens het gebruik. Houd kinderen uit de buurt van het product.
- Houd het verpakkingsmateriaal buiten het bereik van kinderen. Er bestaat een risico van letsels en verstikking.
- (Als uw product een stekker heeft) Uit veiligheidsoverwegingen voor kinderen moet u de stekker loskoppelen en het product onbruikbaar maken voor u het verwijderd.



## Elektrische veiligheid

- Sluit het product aan op een geaard stopcontact beveiligd met een zekering die overeenstemt met de nominale stroom vermeld op het typeplaatje. De aarding moet worden uitgevoerd door een gekwalificeerde elektricien. Gebruik het product niet zonder aarding in overeenstemming met de lokale / nationale regelgeving.
  - De stekker of de elektrische aansluiting van het product moet gemakkelijk toegankelijk zijn (waar ze niet worden beïnvloed door de vlam van het fornuis). Als dit niet mogelijk is, moet er een mechanisme zijn (zekering, schakelaar, etc.) op de elektrische installatie waar het product op is aangesloten, conform de elektrische regelgeving en met afscheiding van alle polen van het netwerk.
  - Het product mag niet in het stopcontact zitten tijdens de installatie, reparatiewerken en het transport.
  - Voer de stekker van het product in een stopcontact dat voldoet aan de spanning en frequentiewaarden vermeld op het typeplaatje.
  - (Als uw product geen netsnoer heeft) Gebruik enkel het netsnoer zoals gespecificeerd in het hoofdstuk “Technische specificaties”.
  - Het netsnoer mag niet worden geklemd onder of achter het product. Plaats geen zware voorwerpen op het netsnoer. Het netsnoer mag niet worden geboden, geklemd of in contact komen met een warmtebron.
  - Gebruik uitsluitend de originele kabels. Gebruik geen beschadigde kabels of verlengsnoeren.
  - Als het netsnoer beschadigd is, moet het worden vervangen door een fabrikant, een geautoriseerde dienst of een persoon aangewezen door de importeur om eventuele schade te voorkomen.
- (Als uw product een stekker heeft)
- Voer de stekker van het product niet in een stopcontact dat los zit, uit het contact is gekomen, stuk is,



vuil, vet, met risico van contact met water (bijv. water dat van het aanrecht kan lekken).

- Raak de stekker nooit aan met natte handen! Als u de stekker uit het stopcontact wilt verwijderen mag u niet aan het snoer trekken maar altijd aan de stekker zelf.
- Zorg ervoor dat de stekker van het product stevig in het stopcontact zit om vonken te voorkomen.

### **Veiligheid tijdens het transport**

- Ontkoppel het product van het elektrisch net voor u het product verplaatst.
- Als u het product moet verplaatsen, moet u het wikkelen in bubbelpastic verpakkingsmateriaal of dik karton en tape. Bevestig het product stevig met tape om de verwijderbare of bewegende onderdelen van het product en het product zelf te beschermen tegen schade.
- Inspecteer het algemene uiterlijk van het product op schade die mogelijk is

opgetreden tijdens het transport.

### **Installatieveiligheid**

- Voor het product wordt geïnstalleerd, moet u het product inspecteren op schade. Als het product is beschadigd, mag u het niet installeren.
- Installeer het product niet in de buurt van warmtebronnen (radiatoren, fornuizen, etc.).
- Alle ventilatieopeningen rond het product moeten onbelemmerd blijven.

### **Veiligheid tijdens gebruik:**

- Zorg ervoor dat het product is uitgeschakeld na elk gebruik.
- Als u het product niet gebruikt gedurende een langere periode moet u de stekker uit het stopcontact verwijderen of het apparaat uitschakelen met de zekering in de zekeringkast.
- U mag nooit een defect of beschadigd product bedienen. Indien aanwezig moet u de elektrische/gasleidingen loskoppelen van het product

en de geautoriseerde dienst bellen.

- **WAARSCHUWING!** Als het oppervlak gebarsten is, schakel het apparaat uit om de mogelijkheid van een elektrische schok te voorkomen.
- Klim nooit op het product om iets te bereiken of voor welke reden dan ook.
- Gebruik het product niet in situaties die uw beoordelingsvermogen kunnen beïnvloeden, zoals drugs innemen en / of alcoholverbruik.
- Brandbare voorwerpen die in de kookzone worden bewaard, kunnen in brand schieten. Bewaar nooit brandbare voorwerpen in de kookzone.
- Gietijzer, aluminium of keukengerei met een beschadigde/ruwe bodem kan resulteren in krassen op het glazen oppervlak. Wanneer u keukengerei verplaatst, moet u de containers altijd optillen. U mag ze niet verschuiven over het oppervlak.
- Stoomdruk die zich ophoopt door vocht op het

kookplaatoppervlak of op de bodem van de pot kan de pot doen bewegen. Zorg er daarom voor dat het oppervlak van de kookplaat en de bodem van de pannen altijd droog zijn.

- Dit product is niet geschikt voor gebruik met een afstandsbediening of een externe klok.



### **Temperatuur waarschuwingen**

- **WAARSCHUWING!** Wanneer het product is ingeschakeld, worden de blootgestelde onderdelen heet. Raak het product en de verwarmingselementen niet aan, Kinderen van minder dan 8 jaar mogen het product niet benaderen tenzij ze onder toezicht staan van een volwassene.
- Plaats geen brandbaar / explosief materiaal in de buurt van het product want de randen worden heet tijdens de werking.
- **WAARSCHUWING!** Brandgevaar: Bewaar geen items op de kookplaten.

## **Het gebruik van de accessoires**

- **WAARSCHUWING!** Gebruik uitsluitend fornuisbeschermers die door de fabrikant van het kooktoestel zijn ontworpen of die door de fabrikant van het toestel in de gebruiksaanwijzing geschikt zijn verklaard of fornuisbeschermers die onderdeel zijn van het toestel. Het gebruik van ongeschikte beschermers kan ongelukken veroorzaken.

## **Veiligheid tijdens de bereiding**

- **WAARSCHUWING!** Het kookproces moet onder toezicht worden uitgevoerd. Korte kookprocessen moeten altijd onder toezicht worden uitgevoerd.
- **WAARSCHUWING!** Onbeheerd koken op een kookplaat met vet of olie kan gevaarlijk zijn en kan leiden tot brand. Probeer NOOIT een brand met water te blussen, maar schakel het apparaat uit en bedek vervolgens de vlam met

bijvoorbeeld, een deksel of een branddeken.

- Wees voorzichtig met het gebruik van alcohol in uw etenswaren. Alcohol verdampt bij hoge temperaturen en kan in brand schieten indien blootgesteld aan hete oppervlakken en dit kan brand veroorzaken.

## **Inductie**

- Kookplaten van uw fornuis zijn uitgerust met "Inductie"-technologie. Uw inductiefornuis, dat tijd- en geldbesparing oplevert, dient gebruikt te worden met pannen die geschikt zijn voor inductiekoken; anders zullen de kookplaten niet werken. Raadpleeg het hoofdstuk "Selectie van de potten en pannen".
- Omdat inductieplaten magnetische velden creëren, kunnen deze schade berokkenen aan mensen die apparaturen gebruiken zoals een insulinepomp of pacemaker.
- Sluit de kookplaat na met het bedieningspaneel. Vertrouw niet op de sensor van de

kookplaat om de afwezigheid van de pan te herkennen.

- Metalen voorwerpen zoals messen, vorken, lepels en deksels mogen niet op de kookplaat worden geplaatst want ze kunnen opwarmen.
- Metalen voorwerpen die in laden onder de kookplaat worden bewaard, kunnen bij langdurig en intensief gebruik erg heet worden. Bewaar geen metalen voorwerpen in laden onder de kookplaat.
- Plaats geen elektronische producten zoals mobiele telefoons, tablets, computers op de inductiekookplaat. Uw product kan beschadigd zijn.



### **Veiligheid tijdens het onderhoud en de reiniging**

- Wacht tot het product is afgekoeld voor u het product

reinigt. Hete oppervlakken kunnen brandwonden veroorzaken!

- Was het product nooit door er water op te spuiten of te gieten! Er bestaat een risico van elektrische schokken!
- Reinig het product niet met stoomreinigers want dit kan elektrische schokken veroorzaken.
- Zout, suikerresten op de bodem van keukengerei of dergelijke deeltjes op de glasplaat kunnen krassen of barsten veroorzaken in het glas. Zorg ervoor dat de bodem schoon is voor u er keukengerei op plaatst. Houd het glazen keramisch oppervlak schoon.

## 2 Milieuriichtlijnen

### **Afvalstoffenverordening** **Voldoet aan de WEEE-richtlijn en de richtlijnen voor afvoeren van het restproduct**



Dit product voldoet aan de EU-richtlijn WEEE (2012/19/EU). Dit product is voorzien van een classificatiesymbool voor afvalsortering van elektrische en elektronische apparatuur (WEEE).

Dit product werd vervaardigd uit onderdelen en materialen van hoge kwaliteit die hergebruikt kunnen worden en geschikt zijn voor recycling. Gooi het restproduct aan het einde van zijn levensduur niet weg bij normaal huishoudelijk of ander afval. Breng het naar het verzamelpunt voor recycling van elektrische en elektronische apparatuur. Raadpleeg uw plaatselijke autoriteiten om te weten waar u deze verzamelpunten aantreft.

Door gebruikte apparaten op de juiste manier af te voeren, voorkomt u mogelijke negatieve gevolgen voor het milieu en de menselijke gezondheid.

### **Voldoet aan RoHS-richtlijn:**

Het door u aangekochte product voldoet aan de EU-richtlijn RoHS (2011/65/EU). Het bevat geen schadelijke en verboden materialen die in deze richtlijn zijn opgenomen.

### **Verpakkingsmateriaal afvoeren**

- Verpakkingsmateriaal is gevaarlijk voor kinderen. Houd verpakkingsmateriaal

op een veilige plek buiten het bereik van kinderen. Verpakkingsmateriaal van het product wordt vervaardigd van recyclebaar materiaal. Voer het netjes af en sorteer het overeenkomstig de regels voor recyclebaar afval. Werp het niet weg bij het normale huisafval.

### **Aanbevelingen voor energiebesparing**

Informatie over energie-efficiëntie volgens EU 66/2014 is te vinden op de productkaart die bij het product wordt geleverd. De volgende suggesties helpen u het product te gebruiken op een ecologische en energie-efficiënte wijze.

- Ontdooi ingevroren etenswaren voor de bereiding.
- Schakel het product 5 of 10 minuten voor het einde van de bereidingstijd uit in het geval van een langdurige bereiding. Zo kunt u tot 20% elektriciteit besparen zonder aan warmte te verliezen.
- Gebruik potten/pannen met een afmeting en deksel die geschikt zijn voor de kookplaat. Selecteer als een pot met de correcte afmetingen voor uw maaltijden. Containers met een incorrecte afmeting verbruik meer energie dan noodzakelijk.
- Houd kookplaten en pannenbodems schoon. Vuil vermindert de warmteoverdracht tussen de kookzone en de panbodem.

## 3 Uw product

### Inleiding van het product

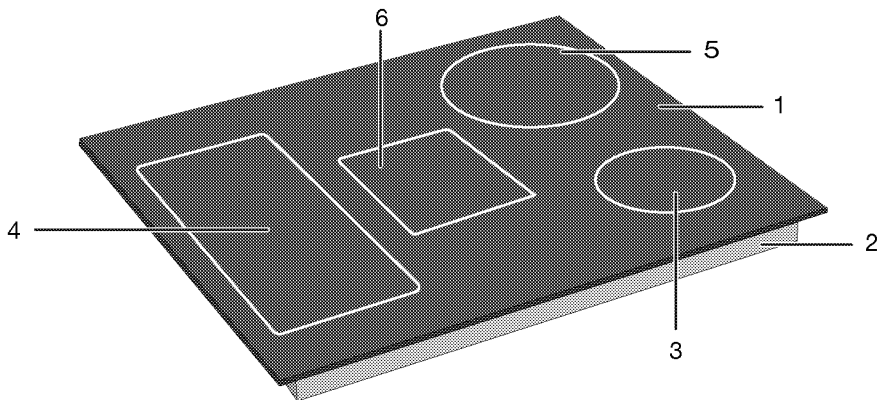

- 1 Glas kookoppervlak
- 2 Onderste behuizing
- 3 Inductie kookzone

- 4 Inductie kookzone
- 5 Inductie kookzone
- 6 Inductie kookzone

# Inleiding en gebruik van het bedieningspaneel van het product

In deze sectie vindt u een overzicht en het basisgebruik van het bedieningspaneel van het product. De afbeeldingen en bepaalde functies kunnen verschillen naargelang het producttype.

## Kookplaat bediening

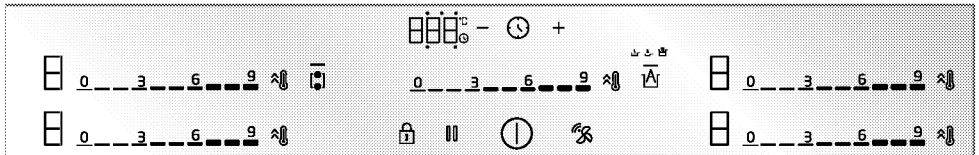

### Toetsen en symbolen

- : Het licht dat aangeeft dat de relevante toets is ingeschakeld
- ⌚ : Aan/Uit-toets
- 🔒 : Toetsvergrendeling toets
- 🔥 : Brede kookzone combinatietoets
- ⚡ : Snel opwarmen toets/Hoog vermogen instelling (booster) toets
- || : Reinigingsvergrendeling toets
- ⌚ : Timer-toets
- +
- 
- 🌀 : Kookplaat-afzuigkap verbindingstoets \*
- 🕒 : Automatische kooktoets

\* Het varieert naargelang het model van het product. Is mogelijk niet beschikbaar op uw model.

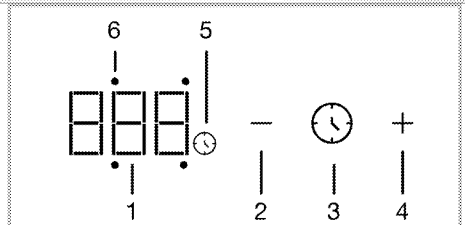

### Timer scherm

- 1 Timerindicator
- 2 Timer verlagen toets
- 3 Timer-toets
- 4 Timer verhogen toets
- 5 Timer symbool
- 6 Timer activiteit LED van de relevante kookzone

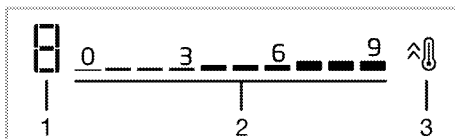

### Kookzone scherm

- 1 Temperatuurindicator van de relevante kookzone
- 2 Instelzone van de temperatuur
- 3 Snel opwarmen toets/Hoog vermogen instelling (booster) toets

## Algemene informatie over de kookplaat

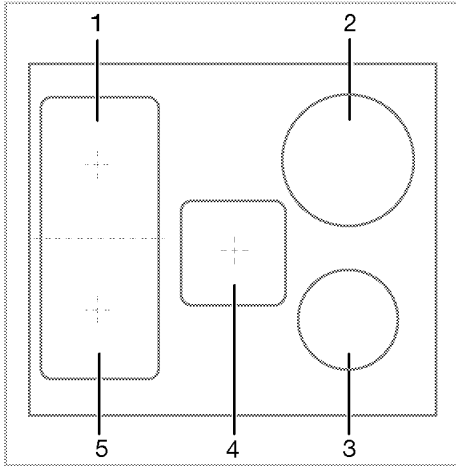

- 1 Links achteraan - Inductie kookzone
- 2 Rechts achteraan - Inductie kookzone

- 3 Rechts vooraan - Inductie kookzone
- 4 Midden - Inductie kookzone
- 5 Links vooraan - Inductie kookzone

Uw kookplaat is uitgerust met kookplaten met brede oppervlakken (Flexi-oppervlakken). U kunt dit kookoppervlak bedienen als individuele kookplaat, onafhankelijk van elkaar. U kunt de combinatiefunctie voor deze kookzones inschakelen en ze omvormen in één enkel kookoppervlak voor bereidingen met uw brede potten of pannen. Het gebruik van correcte potten en pannen voor deze kookzones en de combinatiefunctie worden beschreven in het hoofdstuk "Het gebruik van de kookplaat".



## Technische specificaties

### Algemene specificaties

Product externe afmetingen (hoogte/breedte/diepte)	45,2 mm*/780 mm/520 mm
Installatie-afmetingen van de branders (hoogte/breedte/diepte)	750 (+2)mm /490 (+2)mm
Spanning / Frequentie	1N~ 220-240 V/2N~ 380-415 V ;50/60 Hz
Gebruikt type kabel en doorsnede / geschikt voor het gebruik in het product	min. H05V2V2-F 5 x 1,5 mm <sup>2</sup>
Totaal stroomverbruik	max. 7,4 kW

### Branders

Links achteraan	<b>Inductie kookzone</b>
Afmeting	180 mm
Stroom	1500 W / Booster: 2000 W
Links vooraan	<b>Inductie kookzone</b>
Afmeting	180 mm
Stroom	1500 W / Booster: 2000 W
Rechts vooraan	<b>Inductie kookzone</b>
Afmeting	145 mm
Stroom	1500 W / Booster: 2200 W
Rechts achteraan	<b>Inductie kookzone</b>
Afmeting	210 mm
Stroom	2400 W / Booster: 3700 W
Midden	<b>Inductie kookzone</b>
Afmeting	190x210mm
Stroom	2400W/ Booster: 3600 W

\* De hoogte van de brander zoals gespecificeerd in de technische tabel is de basishoogte van het product.

-  De technische specificaties kunnen worden gewijzigd zonder voorafgaande kennisgeving om de kwaliteit van het product te verbeteren.
-  De afbeeldingen in deze gebruikshandleiding zijn schematisch en stemmen mogelijk niet exact overeen met uw product.
-  De waarden vermeld op de productlabels of in begeleidende de documentatie zijn verkregen in laboratoriumomstandigheden conform de relevante normen. Afhankelijk van de operationele en omgevingsomstandigheden van het product kunnen deze waarden variëren.

## **4 Eerste gebruik**

Voor u uw product in gebruik neemt, is het aanbevolen de volgende stappen uit te voeren in de onderstaande secties.

### **Eerste reiniging**

1. Verwijder alle verpakkingsmateriaal.
2. Neem de oppervlakken van het product af met een natte doek of spons en droog ze met een doek.

**OPMERKING** Het oppervlak kan beschadigd geraken door sommige detergents of reinigingsmaterialen. Gebruik geen agressieve detergents, reinigingspoeder/melk of scherpe voorwerpen tijdens het reinigen.

**OPMERKING** Tijdens het eerste gebruik kunnen gedurende enkele uren geur en rook worden afgegeven. Dit is heel normaal. Zorg ervoor dat de keuken goed geventileerd is om de rook en geur af te voeren. Voorkom directe inademing van de geproduceerde rook en geur.

## **5 De kookplaat gebruiken**

### **Algemene informatie over het gebruik van de kookplaat**

#### **Algemene waarschuwingen**

- Laat geen voorwerpen op de kookplaat vallen. Zelfs kleine voorwerpen zoals zoutvaatjes kunnen de kookplaat beschadigen. Gebruik geen gebarsten kookplaten. Water kan door deze scheuren sijpelen en kortsluiting veroorzaken. Als het oppervlak op enigerlei wijze is beschadigd (bijv. zichtbare scheuren), schakel dan eerst de zekering uit en bel vervolgens de geautoriseerde service om het product los te koppelen om het risico op elektrische schokken te verminderen.
- Gebruik geen potten/pannen op de kookplaat die geen goed evenwicht hebben of gemakkelijk kantelen.
- U mag de potten/pannen niet opwarmen als ze leeg zijn. De potten en het apparaat kunnen beschadigd zijn.
- U moet de branders van de kookplaat uitschakelen na elk gebruik.
- Als u de kookzones gebruikt zonder een pot/pan zal dit het apparaat beschadigen. U moet de kookzones uitschakelen na elk gebruik.
- Na elk gebruik is het kookoppervlak heet, dus zet de plastic potten / pannen niet op het kookoppervlak. Reinig dergelijk materiaal onmiddellijk van het oppervlak.
- Plotselinge temperatuurveranderingen op het glazen kookoppervlak kunnen schade veroorzaken, pas op dat u geen koude vloeistoffen morst tijdens het koken.

- Plaats een toereikende hoeveelheid voedsel in de potten en pannen. Zo kunt u voorkomen dat voedsel uit de potten en pannen stroomt en hoeft u achteraf niet te reinigen.
- Plaats de deksels van de potten/pannen niet op de branders/kookzones.
- Plaats de potten centraal op de branders/zones. Als u een pot op een andere brander/zone wilt plaatsen, mag u hem niet verschuiven naar de gewenste kookzone; u moet de pot optillen en hem daarna op de andere kookzone plaatsen.

#### **Het bedieningsprincipe van de inductiekookplaat**

De inductiekookplaat is als een open circuit. Het circuit is voltooid wanneer er kookpotten / pannen op worden geplaatst die geschikt zijn voor inductiekoken en een elektronisch systeem onder het glasoppervlak een magnetisch veld opwekt. De metalen bodem van de potten / pannen wordt verwarmd door energie uit dit magnetische veld te halen. De warmte kan dus niet worden gegenereerd op het oppervlak van de kookplaat maar rechtstreeks op de potten/pannen boven het oppervlak. Het glazen oppervlak wordt opgewarmd met de warmte van de kookpotten/pannen.

#### **Voordelen van het koken via inductie**

Inductiekookplaten bieden bepaalde voordelen omdat de warmte rechtstreeks wordt overgedragen op de kookpotten/pannen.

- Voedsel dat overstroomt tijdens de bereiding brand niet snel weg want het glazen kookoppervlak wordt niet

rechtstreeks opgewarmd. Het kan gemakkelijker worden gereinigd.

- De bereidingen zullen sneller klaar zijn als de warmte gelijkmatig wordt gegenereerd op de kookpotten/pannen. Het bespaart dus tijd en energie in vergelijking met de andere soorten kookplaten.
- Aangezien de warmte rechtstreeks wordt overgedragen op de kookpotten/pannen is er geen warmteverlies en dit resulteert in efficiënter koken.
- Het feit dat de warmteoverdracht stopt en het kookoppervlak niet rechtstreeks wordt opgewarmd wanneer de kookpotten/pannen worden verwijderd van het kookoppervlak maakt het gebruik veiliger tegen mogelijke ongevallen tijdens uw bereidingen.

### **Voor een veilige werking:**

- Selecteer geen hoge verwarmingsniveaus als u antikleef kookpotten/pannen gebruikt met een kleine hoeveelheid olie of als u geen olie gebruikt (teflon type).
- Gebruik het glazen kookoppervlak niet als een oppervlak waar u iets op te kunt plaatsen of als snij-oppervlak.
- Plaats geen metalen voorwerpen zoals messen, vorken, lepels of deksels op uw kookplaat want deze kunnen heel warm worden.
- Gebruik geen aluminiumfolie voor uw bereidingen. Plaats nooit etenswaren gewikkeld in aluminiumfolie op de inductiezone.
- Houd magnetische voorwerpen zoals creditkaarten of cassettes uit de buurt van de kookplaat als deze is ingeschakeld.
- Als er een oven is onder uw kookplaat en deze is ingeschakeld, kunnen de sensoren op de kookplaat het

kookniveau verlagen of de kookzones uitschakelen.

- Uw kookplaat heeft een automatisch uitschakelsysteem. De volgende hoofdstukken bieden u gedetailleerde informatie over dit systeem. Hoewel, als u deze potten met een dunne bodem gebruikt voor uw bereiding zullen deze potten heel snel opwarmen en de bodem van de pot kan smelten en het kookoppervlak en het apparaat beschadigen voor het automatische uitschakelsysteem wordt geactiveerd.

### **Kookpotten/pannen**

U moet ferromagnetische, hoogwaardige kookpotten/pannen gebruiken die voorzien zijn van een etiket of een waarschuwing dat compatibel is met inductiekoken met uw inductiekookplaat. Een algemene regel is dat hoe hoger het ijzergehalte, hoe beter de kookpotten/pannen zullen presteren. De bodemdiameter van de kookpotten / pannen moet overeenkomen met de inductiezone. De aanbevolen afmetingen worden hieronder weergegeven.

### **Geschikte kookpotten/pannen:**

- Gietijzeren potten/pannen
- Email potten/pannen
- Stalen en roestvrij stalen potten/pannen (met etiket of waarschuwing dat inductie mogelijk is)

### **Niet geschikte kookpotten/pannen:**

- Aluminium kookpotten/pannen
- Koperen kookpotten/pannen
- Messing kookpotten/pannen
- Glazen kookpotten/pannen
- Aardewerk
- Keramiek en porselein

### **Aanbevelingen:**

- Gebruik enkel kookpotten/pannen met een vlakke bodem. Gebruik geen

potten/pannen met een concave of convexe bodem.

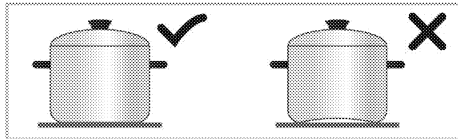

- Gebruik enkel kookpotten/pannen met dikke, verwerkte bodems. Als u dunne potten gebruikt zullen deze heel snel opwarmen en de bodem van de pot kan smelten en het kookoppervlak en het apparaat beschadigen voor het automatische uitschakelsysteem wordt geactiveerd. Scherpe randen kunnen krassen veroorzaken op het oppervlak.

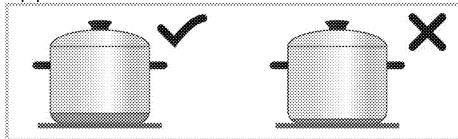

- De bodems van bepaalde kookpotten/pannen hebben een kleiner ferromagnetisch veld dan de reële diameter. Enkel deze zone wordt opgewarmd door de kookplaat. Om die reden wordt de warmte niet gelijkmatig verspreid en is het kookoppervlak kleiner. Bovendien worden dergelijke kookpotten/pannen niet gedetecteerd door grote inductiekookplaten. De kookzone wordt dus geselecteerd op basis van de afmeting van het ferromagnetisch veld.

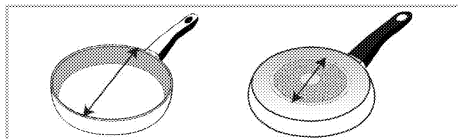

- Sommige kookpotten/pannen hebben een bodem die niet-ferromagnetisch materiaal bevat zoals aluminium. Deze types kookpotten/pannen warmen mogelijk onvoldoende op of worden mogelijk helemaal niet gedetecteerd

door de inductiekookplaat. In sommige gevallen kan een waarschuwing voor slechte kookpotten/pannen verschijnen.

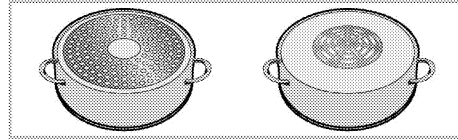

- i** Een gelijke distributie van het keukengerei op de linkse en rechtse en centrale branders voor de selectie van de branders heeft een positieve invloed tijdens de bereiding van meerdere gerechten op de inductie kookplaten.

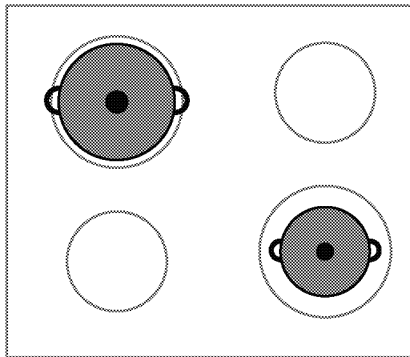
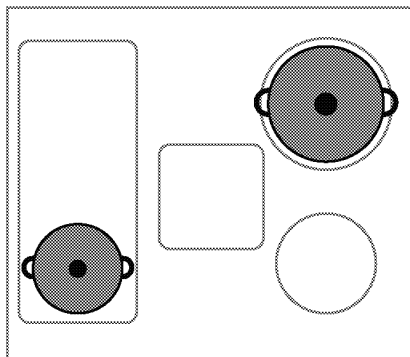

### Kookpotten/pannen test

Test of uw pot compatibel is met een inductiekookplaat via de onderstaande methoden.

1. Hij is compatibel als de bodem van uw pot een magneet aantrekt.

2. Hij is compatibel als "□" en "◻" of "◻" " niet knippert wanneer u uw pot op de inductiekookplaat plaatst en de knop draait.

### Aanbevolen afmetingen van kookpotten/pannen

Diameter van de kookzone - mm	Pot diameter - mm
145	min. 100 - max 145
180	min. 100 - max 180
210	min. 140 - max 210
240	min. 140 - max 240
280	min. 125 - max 280
320	min. 125 - max 320
Kookzone met brede (flexi) oppervlak	breedte 230 - lengte 390

De detectie van kookpotten/pannen door de inductiekookplaat hangt af van de diameter en het ferromagnetisch materiaal in de bodem van de potten/pannen. Om zeker te zijn dat de kookpotten/pannen worden gedetecteerd en dat u efficiënt kunt koken, moeten de kookpotten/pannen worden geselecteerd op basis van de afmeting van uw kookplaat. De aanbevolen afmetingen van de kookpotten/pannen voor de kookzones worden hierboven vermeld.

Het kookgedrag kan variëren afhankelijk van de pottypes, de grootte van de pan en de grootte van de kookzone. Voor een homogener kookgedrag kan een een stap grotere kookzone worden gebruikt. Het gebruik van een grotere kookzone leidt niet tot energieverstopping bij inductiekookplaten, omdat de warmte alleen in de betreffende panruimte ontstaat.

### Automatische detectie van de kookpotten/pannen

Wanneer u een kookpot/pan die compatibel is met inductie op uw kookplaat plaatst, detecteert uw kookplaat automatisch op welke zone

de kookpotten/pannen worden geplaatst en ze geeft richtlijnen weer op het bedieningspaneel.

### Kookzone met breed oppervlak (flexi)

Uw kookplaat is uitgerust met kookoppervlakken met een breed oppervlak (Flexi oppervlakken). U kunt dit kookoppervlak bedienen als individuele kookplaat, onafhankelijk van elkaar voor uw kleinere kookpotten/pannen. U kunt de combinatiefunctie voor deze kookzones inschakelen en ze omvormen in één enkel kookoppervlak voor bereidingen met uw brede potten of pannen.

### Als twee onafhankelijke kookzones

Kookzones met een breed oppervlak hebben twee kookzones, vooraan en achteraan. U kunt deze zones gebruiken als twee onafhankelijke kookzones voor verschillende temperaturniveaus met twee verschillende kookpotten/pannen. Plaats de kookpotten/pannen in het midden van de afzonderlijke kookzones.

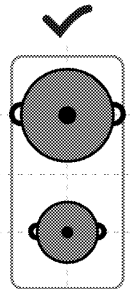

### Als twee onafhankelijke kookzones

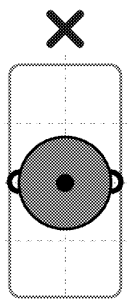

Voor bereidingen met een enkele kookpot/pan moet u deze in het midden van de kookzone vooraan of achteraan plaatsen. Plaats de kookpotten/pannen niet in het midden van de kookzone.

### Als een enkele kookzone

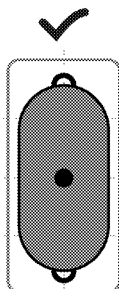

Voor bereidingen in grote kookpotten/pannen moet u de potten/pannen zodanig plaatsen dat ze het midden van beide kookzones afdekken en dat ze centraal op de kookzone staan.

## Bedieningspaneel

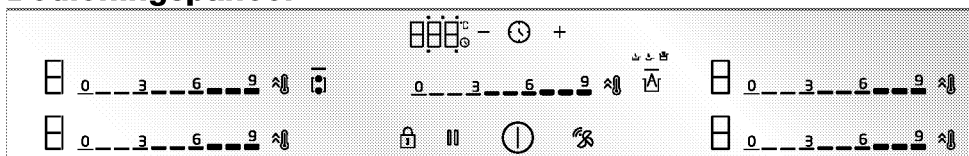

### Toetsen en symbolen

- : Het licht dat aangeeft dat de relevante toets is ingeschakeld
- Ⓢ : Aan/Uit-toets
- 🔒 : Toetsvergrendeling toets
- 🔊 : Brede kookzone combinatietoets
- ⚡ : Snel opwarmen toets/Hoog vermogen instelling (booster) toets
- ||| : Reinigingsvergrendeling toets
- 🕒 : Timer-toets
- ⊕ : Timer verhogen toets
- ⊖ : Timer verlagen toets
- 🌀 : Kookplaat-afzuigkap verbindingstoets \*
- 🏠 : Automatische kooktoets

\* Het varieert naargelang het model van het product. Is mogelijk niet beschikbaar op uw model.

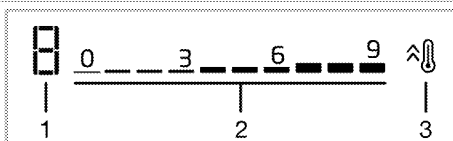

### Kookzone scherm

- 1 Temperatuurindicator van de relevante kookzone
- 2 Instelzone van de temperatuur
- 3 Snel opwarmen toets/Hoog vermogen instelling (booster) toets

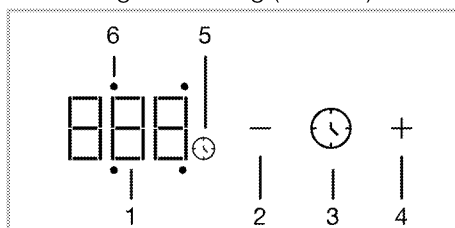

### Timer scherm

- 1 Timerindicator
- 2 Timer verlagen toets
- 3 Timer-toets
- 4 Timer verhogen toets
- 5 Timer symbool

6 Timer activiteit LED van de relevante kookzone

## Algemene waarschuwingen voor het bedieningspaneel

**i** Dit apparaat wordt bediend met een aanraak bedieningspaneel. Elke bediening die wordt uitgevoerd op het bedieningspaneel wordt bevestigd met een geluidssignaal.

**i** Houd het bedieningspaneel altijd schoon en droog. Een vochtig en vuil oppervlak kan problemen veroorzaken in de bediening van de functies.

**i** De kookplaat keert automatisch terug naar de stand-bymodus als er geen bediening wordt uitgevoerd binnen 20 seconden.

**i** Het apparaat geeft het "FF" alarm weer Vanwege veiligheidsoverwegingen als een toets (i) toets) langdurig wordt aangeraakt.

**i** Het — lampje van de ingeschakelde of geselecteerde toetsen licht op.

### De kookplaat inschakelen

1. Raak de ① toets aan op het bedieningspaneel.  
» De kookplaat is klaar voor gebruik.

### De kookplaat uitschakelen

1. Raak de ① toets aan op het bedieningspaneel.  
» De kookplaat schakelt uit en keert terug naar de stand-bymodus.

### Resterende warmte-indicator

Er is een warmte-indicator voor elke kookzone op het bedieningspaneel. Deze indicator wijst erop dat de kookplaat nog steeds heet is nadat ze is uitgeschakeld. Raak de relevante

kookzone(s) niet aan tot de resterende warmte-indicator verdwijnt.

Symbol	Beschrijving
H	Hoge temperatuur
h	Lage temperatuur

**i** In het geval van een stroomuitval licht de resterende warmte-indicator niet op en wordt de gebruiker dus niet gewaarschuwd dat de kookzone nog warm is.

### De kookzone inschakelen en het temperatuurniveau instellen

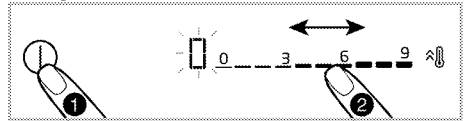

1. Schakel de oven in door de ① toets aan te raken.  
» Het "0" symbool verschijnt op het scherm van de kookzone.  
2. Afhankelijk van de kookzone die u wilt inschakelen, als u de instelzone aanraakt of uw vinger over de zone beweegt, kunt u het temperatuurniveau instellen tussen "0" en "9".

Terwijl het temperatuurniveau kan worden verhoogd als 1,2,3...19 op sommige modellen kan het worden verhoogd als 1,1.,2,2. ... 9. op sommige andere modellen. Dit varieert naargelang het productmodel.

### De kookzones uitschakelen:

Een geselecteerde kookzone kan op 2 wijzen worden uitgeschakeld:

1. Door de temperatuur in te stellen op "0"

U kunt de kookzone uitschakelen door de temperatuurinstelling te verlagen tot "0".



## 2. De timer uitschakelfunctie gebruiken voor de gewenste kookzone

Wanneer de tijd is uitgeschakeld, schakelt de timer de verbonden kookzone uit. Alle schermen geven "0" of "00". Het ⌚ symbool verdwijnt van het scherm van de kookplaat.

De instelling van de timer voor de kookzone wordt beschreven in de volgende hoofdstukken.

### Combinatie van de kookzones met een breed oppervlak (flexi) (als de kookzones met brede oppervlakken beschikbaar zijn op uw kookplaat)

1. Schakel de oven in door de ① toets aan te raken.
2. Raak de ② toets aan.  
» Het scherm van de linkse kookzone geeft 0. Weer en het — lampje van de ② toets licht op.

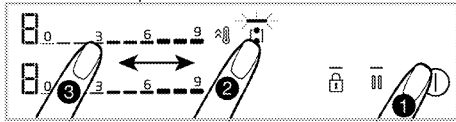

3. Wanneer u de instelzone aanraakt of uw vinger over de zone beweegt, kunt u het temperaturniveau instellen tussen 0 en 9.

Terwijl het temperaturniveau kan worden verhoogd als 1,2,3...19 op sommige modellen kan het worden verhoogd als 1,1.,2,2. ... 9. op sommige andere modellen. Dit varieert naargelang het productmodel.

» De kookplaat begint te werken. Als een andere kookzone wordt geselecteerd of als u 10 seconden wacht zonder een bediening uit te voeren, begint het — licht van de ② toets te vervagen.

**i** De brede kookzones aan linkerzijde worden hier beschreven als voorbeeld. Als de kookzones aan rechterzijde een breed oppervlak hebben op uw apparaat geldt hetzelfde voor de kookzones aan rechterzijde.

### De combinatie van de kookzones met een breed oppervlak (flexi) terwijl een of beide van de kookzones aan linkerzijde werken (als de kookzones met een breed oppervlak beschikbaar zijn op uw kookplaat).

Terwijl een of beide kookzones aan linkerzijde afzonderlijk werken, kunt u beide kookzones combineren door het brede oppervlak van de kookplaat in te schakelen. Zo kunt u een brede kookplaat gebruiken met dezelfde waarden.

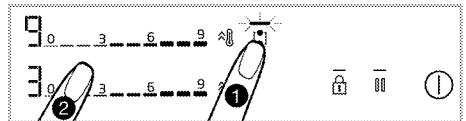

1. Terwijl een of beide kookzones aan linkerzijde worden gebruikt, raakt u de ② toets aan.

» De kookzone met de lagere temperatuur wordt weergegeven op de schermen van beide kookzones en het — licht van de ② toets licht op.  
» De gecombineerde kookplaten beginnen opnieuw te werken aan de temperatuur van de kookzone met de laagste instelling en, indien van toepassing, met de ingestelde waarde van de timer. De temperatuur- en timerwaarden van de kookzone met een hogere temperatuurwaarde voorafgaand aan de combinatie wordt geannuleerd.

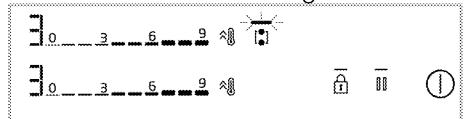

» Als u de temperatuurwaarde achteraf wilt wijzigen, stelt u de gewenste temperatuurwaarde in via de instelzone.

### **De kookzones met een breed oppervlak uitschakelen (als de kookzones met breed oppervlak beschikbaar zijn op uw kookplaat)**

U kunt de kookzones afscheiden en uitschakelen door de  toets aan te raken.

### **Het gebruik van de centrale kookplaat en de automatische bereidingsfunctie**

De centrale kookplaat kan worden gebruikt als een normale kookzone door de temperatuur te selecteren zoals de andere kookplaten. Er is bovendien een automatische bereidingsfunctie specifiek voor deze kookplaat.

### **Het gebruik van de centrale kookplaat als een normale kookzone**

1. Schakel de oven in door de  toets aan te raken.

» Het "0" symbool verschijnt op het scherm van de centrale kookplaat.

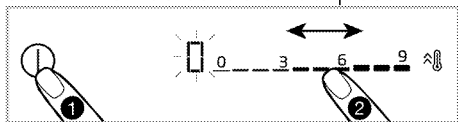

2. Wanneer u de instelzone van de centrale kookplaat aanraakt of uw vinger over de zone beweegt, kunt u het temperatuurniveau instellen tussen "0" en "9".

Terwijl het temperatuurniveau kan worden verhoogd als 1,2,3...19 op sommige modellen kan het worden verhoogd als 1,1.,2,2. ... 9. op sommige andere modellen. Dit varieert naargelang het productmodel.

» De kookzone begint te op te warmen aan het bereidingsniveau dat u hebt ingesteld.

### **De automatische bereidingsfunctie voor de centrale kookplaat**

Als u deze functie gebruikt, kunt u snel koken met 3 verschillende instellingen.

 Als 1-2-3 niveaus zijn ingesteld met de stroombeheer instelling kan de automatische bereidingsfunctie niet worden gebruikt voor de centrale kookzone.

U kunt uw instelling specificeren om eerst te koken om de automatische bereidingsfunctie van de centrale kookplaat te gebruiken. Er is een temperatuurinterval gespecificeerd voor elke instelling. U kunt het temperatuurinterval selecteren dat is gedefinieerd voor de instelling die u hebt gekozen.

1. Koken bij lage temperatuur (met water) (65-100 °C): Deze instelling wordt enkel gebruikt om vloeibare voedingswaren te bereiden. Wij raden aan 1500-2500 ml water te gebruiken voor de bereiding voor een optimaal resultaat.

 In deze instelling mag u geen vette voedingswaren bereiden.

2. Bakken (met olie) (110-230 °C): Deze instelling wordt gebruikt om minder vette voedingswaren te bereiden. De pan moet volledig droog zijn en u mag slechts een kleine hoeveelheid olie gebruiken voor de bereiding.

 Deze instelling mag niet worden gebruikt voor vloeibare voedingswaren.

3. Frituren (140-200 °C): Deze mag enkel worden gebruikt om te bakken met vet. Wij raden aan 750-1250 ml olie te gebruiken voor de bereiding voor een optimaal resultaat.

**i** Deze instelling mag niet worden gebruikt voor vloeibare voedingswaren en minder vette voedingswaren.

**i** In de automatische bereidingsfunctie kunnen de temperatuurwaarden variëren afhankelijk van het type pot dat wordt gebruikt.

**i** Voor u de automatische bereidingsfunctie start, moet u ervoor zorgen dat de centrale zone is afgekoeld. Zo niet kunnen de ingestelde temperatuurwaarden variëren.

**i** Nadat de automatische bereidingsfunctie is ingeschakeld, kan de temperatuurinstelling niet worden gewijzigd.

### Bakken bij een lage temperatuur

1. Raak de  toets aan.

 Het symbool licht op en "A" verschijnt op het scherm van de centrale kookplaat.

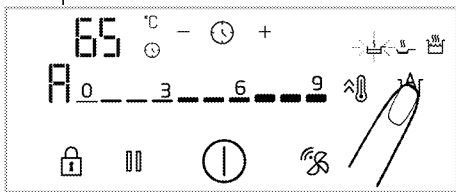

2. "65" verschijnt op het timer-scherm als de laagste temperatuurinstelling voor de instelling van de lage temperatuur. Door de  $\pm$  toetsen aan te raken, kunt u de temperatuurinstelling wijzigen door ze te verhogen of te verlagen in stappen van 5.

» De bereiding start 5 seconden nadat de temperatuur is ingesteld.

**i** Als er geen instelling wordt uitgevoerd binnen de eerste 5 seconden na het aanraken van de  toets begint de centrale kookplaat te werken aan het ingestelde niveau en de temperatuur en deze instelling kan achteraf niet worden gewijzigd. Als u de instelling wilt wijzigen, moet u de kookplaat uit- en opnieuw inschakelen, en daarna de gewenste automatische bereidingsinstellingen opnieuw uitvoeren.

3. Het °C symbool knippert op het scherm tot de temperatuur de ingestelde waarde bereikt.

4. °C licht ononderbroken op en een hoorbaar alarm van 4 seconden weerklinkt wanneer de temperatuur de ingestelde waarde bereikt.

### Om te koken in de bakinstelling (met lage olie) in de pan:

1. Raak de  toets aan.

 Het symbool licht op en "A" verschijnt op het scherm van de centrale kookplaat.

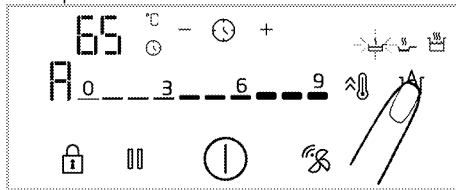

2. Raak de  toets nog één maal aan om over te schakelen naar de bakinstelling.



3. "110" verschijnt op het timer-scherm als de laagste temperatuurinstelling voor de instelling van de lage temperatuur en  licht op. Door de  $\pm$  toetsen aan te raken, kunt u de temperatuurinstelling wijzigen door ze te verhogen of te verlagen in stappen van 10.

» De bereiding start 5 seconden nadat de temperatuur is ingesteld.



**i** Als er geen instelling wordt uitgevoerd binnen de eerste 5 seconden na het aanraken van de  toets begint de centrale kookplaat te werken aan het ingestelde niveau en de temperatuur en deze instelling kan achteraf niet worden gewijzigd. Als u de instelling wilt wijzigen, moet u de kookplaat uit- en opnieuw inschakelen, en daarna de gewenste automatische bereidingsinstellingen opnieuw uitvoeren.

4. Het °C symbool knippert op het scherm tot de temperatuur de ingestelde waarde bereikt.
5. °C licht ononderbroken op en een hoorbaar alarm van 4 seconden weerklinkt wanneer de temperatuur de ingestelde waarde bereikt.

### Om te koken in de bakinstelling met diepe olie:

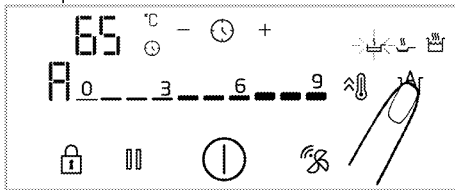
1. Raak de  toets aan.  
 Het symbool licht op en "A" verschijnt op het scherm van de centrale kookplaat.



2. Raak de  toets nog twee maal aan om over te schakelen naar de bakinstelling met diepe olie.
3. "140" verschijnt op het timer-scherm als de laagste temperatuurinstelling voor de instelling van de lage temperatuur en  licht op. Door de  /  toetsen aan te raken, kunt u de temperatuurinstelling wijzigen door ze



te verhogen of te verlagen in stappen van 10.

» De bereiding start 5 seconden nadat de temperatuur is ingesteld.

**i** Als er geen instelling wordt uitgevoerd binnen de eerste 5 seconden na het aanraken van de  toets begint de centrale kookplaat te werken aan het ingestelde niveau en de temperatuur en deze instelling kan achteraf niet worden gewijzigd. Als u de instelling wilt wijzigen, moet u de kookplaat uit- en opnieuw inschakelen, en daarna de gewenste automatische bereidingsinstellingen opnieuw uitvoeren.

4. Het °C symbool knippert op het scherm tot de temperatuur de ingestelde waarde bereikt.
5. °C licht ononderbroken op en een hoorbaar alarm van 4 seconden weerklinkt wanneer de temperatuur de ingestelde waarde bereikt.

### De automatische bereidingsfunctie uitschakelen:

1. Als u de automatische bereidingsfunctie wilt annuleren, kunt u de relevante kookzone volledig uitschakelen door de  toets aan te raken als er geen andere bereiding actief is op de andere kookplaten.
2. U kunt de automatische bereidingsinstelling enkel voor de centrale kookplaat uitschakelen door de  toets 3 seconden aan te raken.

### Hoog vermogen instelling (BOOSTER)

U kunt de booster gebruiken om op te warmen met maximum vermogen. Hoewel, wij raden niet aan langdurig te koken in deze positie. De hoog vermogen instelling is mogelijk niet

beschikbaar voor alle kookzones. Wanneer de tijdsduur van de Hoog vermogen instelling (zie Bedieningsduur limieten tabel) is verstreken, wordt de kookzone uitgeschakeld.

### **Hoog vermogen instelling (BOOSTER) toets rechtstreeks kiezen:**

1. Schakel de oven in door de  toets aan te raken.
2. Raak de  toets aan van de gewenste kookzone.

De geselecteerde kookzone werkt met maximaal vermogen en 3 lampjes beginnen respectievelijk te knipperen op het scherm van de kookzone.

Wanneer de tijdsduur van de Hoog vermogen instelling (zie Bedieningsduur limieten tabel) is verstreken, gaat de kookzone door aan het hoogste temperatuurniveau.

### **De hoog vermogen instelling (BOOSTER) selecteren terwijl de kookzone is ingeschakeld:**

1. Raak de  toets aan wanneer de kookplaat is ingeschakeld en de relevante kookzone werkt aan een specifiek niveau.
2. De geselecteerde kookzone werkt met maximaal vermogen en 3 lampjes beginnen respectievelijk te knipperen op het scherm van de kookzone. Wanneer de tijdsduur van de Hoog vermogen instelling is verstreken, gaat de kookzone door aan het hoogste temperatuurniveau.

### **De hoog vermogen instelling (BOOSTER) uitschakelen voor het verstrijken van de tijdsduur:**

U kunt de hoog vermogen instelling uitschakelen wanneer u dat wenst door de  toets aan te raken. De kookzone blijft werken aan de hoogste temperatuurwaarde. Schakel deze waarde op 0 door de actieve kookzone



instelzone aan te raken of uw vinger over de zone te glijden om ze uit te schakelen.

### **Reinigingsvergrendeling**



De reinigingsvergrendeling biedt de gebruiker de mogelijkheid gedurende een korte periode te reinigen door de werking van de toetsen van het bedieningspaneel te beletten wanneer de kookplaat is ingeschakeld. Het apparaat verbruikt geen energie tijdens deze periode.

### **De reinigingsvergrendeling inschakelen**



1. Houd de  ingedrukt wanneer de kookplaat is ingeschakeld.  
»  lamp licht op. Het "0" symbool verschijnt op het scherm van de kookzones. Er mag geen enkele andere toets dan de  toets worden gebruikt tijdens deze periode.

### **De reinigingsvergrendeling uitschakelen**

Houd de  toets ingedrukt om de reinigingsvergrendeling uit te schakelen.  licht zal vervagen en de reinigingsvergrendeling wordt uitgeschakeld.



### **Toetsenvergrendeling**

**Terwijl de kookplaat in- of uitgeschakeld is,** kunt u de toetsenvergrendeling inschakelen om te voorkomen dat de functies ongewenst worden veranderd.

### **De toetsenvergrendeling inschakelen**



1. Raak de  toets aan om de toetsenvergrendeling in te schakelen tot **een signaal** weerklinkt.

Het  lampje van de  toets begint te knipperen en alle kookzones worden vergrendeld.

**i** Enkel de  toets werkt wanneer de toetsenvergrendeling is ingeschakeld. Als u een andere toets aanraakt, knippert het  lampje van de  toets om aan te geven dat de toetsenvergrendeling is ingeschakeld.

Als u de kookplaat uitschakelt wanneer de toetsen zijn vergrendeld, wordt de toetsenvergrendeling uitgeschakeld om de kookplaat opnieuw in te schakelen.

## De toetsenvergrendeling uitschakelen

1. Houd de  ingedrukt tot u een signaal hoort. De bediening wordt bevestigd met een geluidssignaal. Het  licht van de  toets vervaagt en de toetsenvergrendeling wordt uitgeschakeld.

## Timer-functie

Deze functie maakt het koken gemakkelijker voor u. U hoeft niet voortdurend bij de kookplaat te blijven tijdens de volledige bereiding. De kookzone schakelt automatisch uit na de periode die u hebt geselecteerd.

## De timer inschakelen



1. Schakel de oven in door de  toets aan te raken.  
2. Afhankelijk van de kookzone die u wilt inschakelen, als u de instelzone aanraakt of uw vinger over de zone beweegt, kunt u het gewenste temperaturniveau instellen.

3. Schakel de timer in door de  toets aan te raken.

De "00" licht op en het  symbool begint te knipperen.

4. Er worden 4 activiteit LED lampen rond de "00" weergegeven op het timer scherm. Als u een timer wilt instellen voor de kookzone raakt u de toets  aan om de relevante kookzone zijde te selecteren.

5. Stel de gewenste tijdsduur in met de  toetsen.  U kunt de timer ook sneller doen lopen door de  toets aan te raken of de  toets voor een langere tijdsduur.

Het  symbool brandt ononderbroken nadat hij knippert op het scherm van de kookzone gedurende een specifieke tijdsduur. Wanneer het  symbool ononderbroken brandt, geeft dit aan dat de functie is ingeschakeld.

**i** De timer kan worden gebruikt voor kookzones die worden bediend.

**i** Herhaal de bovenstaande procedure voor andere kookzones waarvoor u een timer wilt instellen.

**i** De timer kan niet worden ingesteld zonder de kookzone en het temperaturniveau van de kookzone te selecteren.

**i** Wanneer de timer is ingeschakeld, wordt de ingestelde tijdsduur van de geselecteerde kookzone weergegeven op het timer-scherm.

## De timers uitschakelen



De kookplaat schakelt automatisch uit en een geluidssignaal weerklinkt wanneer de ingestelde tijdsduur is verstreken.

Raak een van de toetsen aan om het hoorbare alarm uit te schakelen.

## De timers voortijdig uitschakelen

Als de timer voortijdig wordt uitgeschakeld, blijft de kookplaat werken aan de ingestelde temperatuur tot hij wordt uitgeschakeld.

### Uitschakelen door de timer-instelling te verlagen tot "00":



1. Selecteer de timer van de relevante kookzone door de  toets aan te raken.
2. Wacht tot het "00" symbool  
Beeldscherm op het timer-scherm door de  toets aan te raken om de waarde te verlagen. U kunt de timer ook sneller doen lopen door de  toets aan te raken voor een langere tijdsduur.

Het  symbool knippert gedurende een specifieke tijdsduur op het scherm van de kookzone en daarna schakelt het **volledig uit** en de timer wordt geannuleerd.

## Stopfunctie

Met deze functie kunt u alle functies stopzetten die zijn ingeschakeld op de kookplaat **(met uitzondering van de timer)** tot het 1ste niveau gedurende een bepaalde periode.



 Als de timer is ingesteld voor een kookzone begint de timer opnieuw te werken tijdens de stopfunctie.

 Als de  toets wordt ingedrukt wanneer de automatische bereidingsfunctie is ingeschakeld, wordt de automatische bereidingsfunctie geannuleerd.

1. Raak de  toets aan terwijl uw kookplaat is ingeschakeld.  
Alle kookplaten die zijn ingeschakeld blijven werken aan het 1ste niveau.

2. Raak de  toets opnieuw aan om alle stopgezette kookzones te bedienen met hun vorige instellingen.

## Instellingen

Met deze functie kunt u het stroombeheer, einde van de bereiding hoorbaar signaalduur en de kookplaat-afzuigkap verbindinginstellingen wijzigen,  
: Energiebeheer instelling  
: Einde van de bereiding hoorbaar signaalduur  
: Kookplaat-afzuigkap verbindinginstelling

### 1- Energiebeheer instelling ()

U kunt het totale vermogen van de kookplaat naar wens instellen met deze functie.

1. Schakel de kookplaat in door de  toets aan te raken en schakel ze uit door de  toets opnieuw aan te raken.
2. Raak de // toetsen respectievelijk aan binnen de 10 seconden na het uitschakelen van het product.

» Op het timerscherm , verschijnt "9" op het scherm van de kookplaat links achteraan.

3. Als u de instelzone aanraakt van de kookplaat links achteraan instelzone of door uw vinger over de zone te schuiven, stelt u het vermogensniveau in tussen (zie Tabel - Energiebeheer niveau) "1" en "9".

4. Bevestig het geselecteerde niveau door de  toets aan te raken.  
» Uw kookplaat schakelt uit en begint te werken aan de totaal vermogen instelling op het geselecteerde niveau.

### "Energiebeheer" in te schakelen.

omvat 9 verschillende vermogensniveaus (zie Tabel - Energiebeheer niveau)

Tabel - Energiebeheer niveau

Energiebeheer niveau	Totaal vermogen
1	1,2 kW
2	2,4 kW
3	3 kW
4	3,6 kW
5	4,4 kW
6	5,4 kW
7	5,7 kW
8	6,7 kW
9	7,4 kW

**i** De totaal vermogen waarde voor het energiebeheer niveau 5, 6, 7, 8, 9 is 3.6 kW in producten met een maximaal totaal stroomverbruik van 3.6 kW.

## 2- Einde van de bereiding hoorbaar signaalduur instelling (cF2)

Met deze functie kunt u de einde van de bereiding signaalduur van de kookplaat naar wens instellen.

- Schakel de kookplaat in door de ① toets aan te raken en schakel ze uit door de ① toets opnieuw aan te raken.
- Raak de ☺/||/☺/|| toetsen respectievelijk aan binnen de 10 seconden na het uitschakelen van het product.
  - » De standaardinstelling cF1 wordt weergegeven op het timerscherm.
- Voor de einde van de bereiding hoorbaar signaal instelling raakt u de || toets één maal aan.
  - » Op het timerscherm cF2, verschijnt "2" op het scherm van de kookplaat links achteraan.
- Als u de instelzone aanraakt van de kookplaat links achteraan instelzone of door uw vinger over de zone te schuiven, stelt u de signaalduur

- instelling (zie Tabel -- Einde bereiding hoorbaar signaalduur) "0" en "3".
- Door de ① toets aan te raken, bevestig de einde van de bereiding hoorbaar signaalduur instelling.
    - » Uw kookplaat schakelt uit en begint te werken aan de signaalduur instelling op het geselecteerde niveau.

**i** De fabrieksinstelling waarde voor de einde van de bereiding hoorbaar signaalduur instelling is standaard het 2de niveau.

Tabel - Einde van de bereiding hoorbaar signaalduur instelling

Einde van de bereiding hoorbaar signaalniveau	Einde van de bereiding hoorbaar signaalduur
0	15 seconden
1	30 seconden
2	1 minuut
3	2 minuten

## 3- Kookplaat-afzuigkap verbindinginstelling (cF3)

Met deze functie kunt u de kookplaat en afzuigkap verbinden zodat ze automatisch samenwerken.

- Schakel de kookplaat in door de ① toets aan te raken en schakel ze uit door de ① toets opnieuw aan te raken.
- Raak de ☺/||/☺/|| toetsen respectievelijk aan binnen de 10 seconden na het uitschakelen van het product.
  - » De standaardinstelling cF1 wordt weergegeven op het timerscherm.
- Raak de || toets twee maal aan voor de Kookplaat-Afzuigkap verbindinginstelling.
  - » Op het timerscherm cF3, verschijnt "4" op het scherm van de kookplaat links achteraan.
- Als u de instelzone aanraakt van de kookplaat links achteraan instelzone of



door uw vinger over de zone te schuiven, stelt u het bedieningsniveau van de afzuigkap (zie Tabel - Bediening afzuigkap niveau) in tussen "0" en "7" .

5. Raak de ① toets twee maal aan voor de Kookplaat-Afzuigkap verbindingstelling.  
 » Uw kookplaat schakelt uit en begint te werken aan het geselecteerde bedieningsniveau van de kookplaat.

Tabel - Bedieningsniveau afzuigkap

Afzuigkap bedieningsniveau	Licht	Afzuigkap (bereiden op een kookplaat)	Afzuigkap (bereiden op 2 of meer kookplaten)	Braden
0	uit	uit	uit	uit
1	licht	uit	uit	uit
2	licht	uit	L1	L1
3	licht	L1	L1	L1
4	licht	L1	L1	L2
5	licht	L1	L2	L2
6	licht	L1	L2	L3
7	licht	L2	L2	L3

### Het bedieningsniveau van de afzuigkap instellen boven de kookplaat

Met deze instelling kunt u het bedieningsniveau van de afzuigkap instellen boven de kookplaat.

- Schakel de oven in door de ① toets aan te raken.
- Raak de  knop aan gedurende 3 seconden.  
 » Het  lampje van de  toets schakelt uit.
- Raak de  toets aan tot het gewenste bedieningsniveau is bereikt voor de kookplaat.

### Het veilig en doeltreffend gebruik van de inductiekookplaat

**Bedieningsprincipe:** De inductiekookplaat verwarmt de pot/pan direct vanwege het bedieningsprincipe. Ze biedt dus tal van voordelen boven andere soorten kookplaten. Ze werkt efficiënter en het oppervlak van de kookplaat is koeler.

Uw inductiekookplaat is uitgerust met een hoogwaardig veiligheidssysteem dat een optimale veiligheid garandeert tijdens de werking.

 Uw kookplaat kan zijn uitgerust met kookzones met een diameter van 145, 180, 210 en 280 mm met de inductiefunctie, afhankelijk van het model. Dankzij de inductiefunctie detecteert elke zone automatisch wanneer er een pan wordt op geplaatst. De energie wordt enkel toegepast op de contactzone van de pan en dus wordt slechts een minimale hoeveelheid energie verbruikt.

### Automatisch uitschakelsysteem

De bediening van de kookplaat heeft een automatisch uitschakelsysteem. Als één of meer kookzone(s) ingeschakeld blijven, schakelt de kookzone automatisch uit na een bepaalde tijd (zie Tabel-1). Als er een timer is toegewezen aan de kookzone, schakelt het timer-Beeldscherm ook uit.

De tijdslimiet voor de automatische uitschakeling hangt af van het geselecteerde temperatuurniveau. De maximale bedieningsduur wordt toegepast voor dit temperatuurniveau. De kookzone kan opnieuw worden bediend door de gebruiker nadat ze automatisch is uitgeschakeld zoals hierboven beschreven.

**Tabel -1:** Automatisch uitschakeling tijdsduur

Temperatuurniveau	Automatisch uitschakeling tijdsduur - uur
0	0
1	6
2	6
3	5
4	5
5	4
6	4
7	2
8	2
9	1
Snel opwarmen	10 minuten

Terwijl het temperatuurniveau kan worden verhoogd als 1,2,3...19 op sommige modellen kan het worden verhoogd als 1,1.,2,2. ... 9. op sommige andere modellen. Dit varieert naargelang het productmodel.

### **Oververhitting bescherming**

Uw kookplaat is voorzien van een aantal sensoren die de plaat beschermen tegen oververhitting. U kunt het volgende waarnemen in het geval van oververhitting:

- De gebruikte kookzone wordt uitgeschakeld.
- Het geselecteerde niveau kan zijn verlaagd. Dit wordt echter niet weergegeven op het scherm.

### **Beschermingsysteem tegen overstromen**

Uw kookplaat is uitgerust met een beschermingsysteem tegen overstromen. In het geval van een overstroming op het bedieningspaneel, om welke reden dan ook, onderbreekt het systeem de voeding automatisch om uw kookplaat uit te schakelen. Op dat moment verschijnt het "F" symbool op het scherm.

### **Nauwkeurige vermogensinstelling**

De inductiekookplaat reageert onmiddellijk op de gegeven opdrachten op basis van het bedieningsprincipe. De vermogensinstellingen worden snel gewijzigd. U kunt dus voorkomen dat een pot/pan (met water, melk, etc.) overstroomt door het apparaat onmiddellijk uit te schakelen.

## 6 Algemene informatie bij het koken

Deze sectie biedt tips bij de bereiding en het koken van uw gerechten.

### Algemene waarschuwingen over bereidingen met de kookplaat

- Vul de de pan nooit voor meer dan eenderde met olie. Laat de kookplaat niet onbewaakt achter als u olie verhit. Oververhitte olie geeft brandgevaar. **Probeer een mogelijk vuur nooit te doven met water!** Bedek olie als het in brand vliegt met een branddeken of een vochtige doek. Zet de kookplaat, als dit veilig kan, uit en bel de brandweer.
- Voor u etenswaren begint te frituren, moet u altijd het overtollige water

verwijderen en ze langzaam in de hete olie laten zakken. Zorg ervoor dat ingevroren etenswaren worden ontdooid voor u ze frituurt.

- Zorg er bij het verhitten van olie voor dat de pan die je gebruikt droog is en houd het deksel open.
- Voor aanbevelingen over bereidingen met de energiebesparende functie verwijzen wij u naar het hoofdstuk "Milieureichtlijnen".
- De bereidingstemperatuur en tijdwaarden die worden opgegeven voor de etenswaren kunnen variëren naargelang het recept en de hoeveelheid. Om die reden worden deze waarden vermeld als een bereik.

### Kooktafel

#### Automatische bereidingsfunctie

Etenswaren	Automatische kookinstelling	Temperatuurniveau	Bereidingstijd (min) (benadering)	Brander en de diameter (mm)
<b>Koken</b>				
Pasta (500 g)	Koken bij lage temperatuur (met water)	100	15 ... 25	160 - 180
Aardappel (grof gemalen) (400 g)	Koken bij lage temperatuur (met water)	100	20 ... 30	160 - 180
Eieren	Koken bij lage temperatuur (met water)	100	10 ... 15	160 - 180
<b>Zacht braden</b>				
Sirloin steak* (3 cm) (Aanbraden)**	Bakken (met olie)	230	8 ... 15	180 - 210
Gebakken kipfilet	Bakken (met olie)	220	10 ... 20	180 - 210
Vis (225 g)**	Bakken (met olie)	220	10 ... 15	180 - 210
Pannenkoeken**	Bakken (met olie)	200	1 ... 3	180 - 210
Aubergine (100 g)	Bakken (met olie)	200	10 ... 20	180 - 210
<b>Friten</b>				
Aardappel (ingevroren - 175 g)	Frituren	180	3 ... 6	180 - 200

<b>Etenswaren</b>	<b>Automatische kookinstelling</b>	<b>Temperatuurniveau</b>	<b>Bereidingstijd (min) (benadering)</b>	<b>Brander en de diameter (mm)</b>
Verse aardappelen ( 175 g)	Frituren	180	5 ... 10	180 - 200
Nugget (400 g)	Frituren	180	3 ... 6	180 - 200
Schnitzel	Frituren	180	4 ... 8	180 - 200

\* Gietijzeren pan/pot is aangeraden

\*\* Het wordt aanbevolen om de pan / pot voor te verwarmen.

## **7 Onderhoud en verzorging**

### **Algemene reinigingsinformatie**

#### **⚠️ Algemene waarschuwingen**

- Wacht tot het product is afgekoeld voor u het product reinigt. Hete oppervlakken kunnen brandwonden veroorzaken!
- U mag de reinigingsmiddelen niet rechtstreeks aanbrengen op de warme oppervlakken. Dit kan permanente vlekken veroorzaken.
- Het apparaat moet grondig worden gereinigd en gedroogd na elk gebruik. Voedselresten kunnen dus gemakkelijk worden gereinigd en zodat deze resten niet in brand kunnen schieten wanneer het apparaat de volgende keer wordt gebruikt. Dit resulteert in een langere levensduur van het apparaat en een vermindering van vaak voorkomende problemen.
- Gebruik geen stoomreinigers voor de reiniging.
- Bepaalde wasmiddelen of reinigingsmiddelen kunnen het oppervlak beschadigen. Gebruik geen schurende wasmiddelen, waspoeders, reinigende crèmes, ontkalkers of scherpe voorwerpen tijdens de reiniging.
- U hoeft geen speciaal reinigingsmiddel te gebruiken voor de reiniging na elk gebruik. Reinig het apparaat met een vaatwasmiddel, warm water en een zachte doek of spons en droog het met een droge microvezeldoek.
- U moet alle resterende vloeistof afdrogen na de reiniging en alle eventuele voedselresten onmiddellijk reinigen tijdens de bereiding.
- Was geen van de onderdelen van uw apparaat in de vaatwasmachine.

#### **Voor de kookplaat:**

- Zure vervuilingen zoals melk, tomatenpuree en olie kunnen blijvende vlekken veroorzaken op de kookplaten en onderdelen van de branders/kookplaten, verwijder eventueel overgelopen vloeistoffen onmiddellijk na het afkoelen van de kookplaat door deze uit te zetten.

#### **Roestvrij stalen oppervlakken**

- Gebruik geen reinigingsmiddelen met zuur of chloor om roestvrij stalen oppervlakken en handvaten te reinigen.
- De kleur van het roestvrij stalen oppervlak kan veranderen na verloop van tijd. Dit is normaal. U moet na elk gebruik reinigen met een wasmiddel dat geschikt is voor roestvrij stalen oppervlakken.
- Reinig met een doek in een zeepsopje en vloeibaar (niet-krassend) wasmiddel geschikt voor roestvrij stalen oppervlakken en zorg ervoor dat u in een richting blijft wrijven.
- Verwijder kalk, olie, zetmeel, melk en eiwitvlekken onmiddellijk van roestvrij stalen oppervlakken zonder te wachten. Vlekken kunnen na een lange tijd beginnen roesten.

#### **Glazen oppervlakken**

- Tijdens de reiniging van glazen oppervlakken mag u geen harde metalen krabbers en schurende reinigingsmiddelen gebruiken. Deze kunnen de glazen oppervlakken beschadigen.
- Reinig het apparaat met een vaatwasmiddel, warm water en een microvezel doek specifiek voor glazen oppervlakken en droog het met een droge doek.
- Als er wasmiddel achterblijft na de reiniging moet u dit afnemen met koud

water en het drogen met een schone microvezel doek. Resterende wasmiddel resten kunnen het glazen oppervlak de volgende keer beschadigen.

- Opgedroogde resten op het glas mogen in geen geval worden verwijderd met een zaagmes, draadwol of gelijkaardig krassend gereedschap.
- U kunt de kalkvlekken (gele vlekken) op het glazen oppervlak verwijderen met een commercieel beschikbaar ontkalkingsmiddel met azijn of citroensap.
- Als het oppervlak zeer vuil is, kunt u het reinigingsmiddel aanbrengen op de vlek met een spons en moet u het product laten inwerken om het correct te reinigen. Reinig het glazen oppervlak met een natte doek.
- Verkleuringen en vlekken op het glazen oppervlak zijn normaal en geen defecten.

### **Plastic onderdelen en geverfde oppervlakken**

- Reinig de plastic onderdelen en geverfde oppervlakken met vaatwasmiddel, warm water en een zachte doek of spons en droog het met een droge doek.
- Gebruik geen harde metalen krabbers en schurende reinigingsmiddelen. Dit kan de oppervlakken beschadigen.
- Zorg ervoor dat de verbindingstukken van de onderdelen van het apparaat niet vochtig en met wasmiddel worden achtergelaten. Zo niet kan corrosie optreden op deze verbindingen.

### **De kookplaat reinigen**

#### **Glazen kookoppervlak**

Volg de beschreven reinigingsinformatie voor de glazen oppervlakken in het

hoofdstuk “Algemene reinigingsinformatie” voor de reiniging van het glazen kookoppervlak. U kunt uw reiniging voltooien op basis van de onderstaande informatie in speciale gevallen.

- Suikergebaseerde etenswaren zoals donkere crème, zetmeel en siroop moeten onmiddellijk worden gereinigd zonder te wachten tot het oppervlak afkoelt. Zo niet kan het glazen kookoppervlak permanent worden beschadigd.
- Gebruik geen reinigingsmiddelen voor reinigingen die u uitvoert wanneer de kookplaat heet is want dit kan permanente vlekken veroorzaken.

### **Het bedieningspaneel reinigen**

- Als u de panelen met knoppen reinigt, moet u het paneel en de knoppen afnemen met een vochtige, zachte doek en afdrogen met een droge doek. Verwijder de knoppen en pakkingen onderaan om het paneel te reinigen. Het bedieningspaneel en de knoppen kunnen worden beschadigd.
- Tijdens het reinigen van de roestvrij stalen panelen met knoppen mag u geen reinigingsmiddel voor roestvrij staal gebruiken. De indicatoren rond de knoppen kunnen worden verwijderd.
- Reinig het touch bedieningspaneel met een vochtige, zachte doek en droog het met een droge doek. Als uw product voorzien is van een toetsvergrendeling moet u deze vergrendeling instellingen voor u het bedieningspaneel begint te reinigen. Zo niet kan een incorrecte detectie optreden in de toetsen.

## 8 Probleemoplossing

Raadpleeg de geautoriseerde service agent of technicus met een licentie of de verdeler waar u het product hebt gekocht als u het probleem niet kunt oplossen, hoewel u de instructies van dit hoofdstuk hebt toegepast. Probeer nooit een defect product zelf te repareren.

### Het product werkt niet.

- De zekering is defect of ingeschakeld. >>> *Controleer de zekeringen in de zekeringenkast. Vervang ze of schakel ze opnieuw in, indien nodig.*
- Het product is niet aangesloten op het (geaarde) stopcontact. >>> *Controleer de stekker.*
- Knoppen/toetsen op het bedieningspaneel werken niet. >>> *Als uw product voorzien is van een toetsvergrendeling is het mogelijk dat de toetsvergrendeling is ingeschakeld. Schakel deze vergrendeling uit.*
- Als het scherm niet oplicht wanneer u de brander opnieuw inschakelt. >>> *Ontkoppel het apparaat bij de stroomonderbreker. Wacht ten minste 20 seconden en sluit het opnieuw aan.*
- De oververhittingsbeveiliging is actief. >>> *Laat uw brander afkoelen.*
- De pot of pan is niet geschikt. >>> *Controleer uw pot of pan.*

### "□" en "□" of "L" symbool verschijnt op het scherm van de kookplaat.

- U hebt de pot niet op de actieve kookplaat geplaatst. >>> **Controleer of er een pot aanwezig is op de kookplaat.**
- Uw pot is niet compatibel met een inductiekookplaat. >>> *Controleer of uw pot compatibel is met een inductiekookplaat.*
- De pot is niet correct gecentreerd of de bodem van de pot is onvoldoende breed voor de kookplaat. >>> *Kies een voldoende brede pot en centreer hem correct op de kookplaat.*
- De pot of kookplaat is oververhit. >>> *Laat ze afkoelen.*

### De geselecteerde kookplaat schakelt plots uit tijdens de werking.

- De bereidingstijd voor de geselecteerde kookplaten is mogelijk verstreken. >>> *U kunt een nieuwe bereidingstijd instellen of de bereiding stopzetten.*
- De oververhittingsbeveiliging is actief. >>> *Laat uw brander afkoelen.*
- Het is mogelijk dat een voorwerp het touch bedieningspaneel afdekt. >>> *Verwijder het voorwerp van het paneel.*

### De pot warmt niet op, zelfs met de kookplaat ingeschakeld.

- Uw pot is niet compatibel met een inductiekookplaat. >>> *Controleer of uw pot compatibel is met een inductiekookplaat.*
- De pot is niet correct gecentreerd of de bodem van de pot is onvoldoende breed voor de kookplaat. >>> *Kies een voldoende brede pot en centreer hem correct op de kookplaat.*

### De koelventilator blijft werken hoewel de brander is uitgeschakeld.

- Dit is geen storing. De koelventilator blijft werken tot de elektronica in de brander afkoelen tot een geschikte temperatuur.

## Geluid van de kookplaat tijdens de bereiding

Het is mogelijk dat u geluiden hoort van de kookplaat tijdens de bereiding. Deze geluiden kunnen worden veroorzaakt door de samenstelling van de kookpan of -pot. Deze geluiden zijn normaal en vormen geen defect. Zij maken deel uit van de inductietechnologie.

### Mogelijke geluiden en hun oorzaken

- **Geluid van de ventilator:** De kookplaat is uitgerust met een ventilator die automatisch inschakelt naargelang de temperatuur van het apparaat. De ventilator heeft verschillende bedieningsniveaus en werkt op verschillende niveaus naargelang de temperatuur.
- **Laag zoemend geluid zoals het geluid van een werkende transformator:** Dit is te wijten aan de aard van de inductietechnologie. Naarmate de warmte wordt overgedragen naar de basis van de kookpan of -pot kunt u een dergelijk zoemend geluid horen afhankelijk van het materiaal van de kookpan. U kunt dus verschillende geluiden horen van verschillend kookgerei.
- **Kraken geluid:** De reden hiervoor is de structuur en het materiaal van de basis van de kookpan of -pot. Een krakend geluid kan hoorbaar zijn als de kookpan of -pot is gemaakt van lagen van uiteenlopend materiaal.
- **Klaaglijk geluid:** U kunt een klagend geluid horen wanneer twee kookzones aan dezelfde zijkant van de kookplaat worden gebruikt met twee verschillende kookniveaus.

### Foutcodes/oorzaken en mogelijk oplossingen

Foutcodes	Fouten oorzaken	Mogelijke oplossingen
E 22 E 26	De inductiekookplaat is oververhit.	Schakel de inductiekookplaat uit en wacht tot ze is afgekoeld. De fout wordt opgelost wanneer de temperatuur van de kookplaat zakt tot onder de grenswaarden;
E 46	Een of meer toetsen worden gedurende meer dan 10 seconden ingedrukt gehouden. Er is een voorwerp op het bedieningspaneel blijven staan of het is blootgesteld aan waterdamp.	Het probleem wordt opgelost wanneer u uw hand verwijderd van de kookplaat. Het probleem wordt opgelost wanneer het bedieningspaneel is gereinigd.
E 47	Er is een pot of pan gebruikt die niet geschikt is voor een inductiekookplaat.	De fout wordt opgelost wanneer een pot of pan wordt gebruikt die geschikt is voor een inductiekookplaat.



Foutcodes	Fouten oorzaken	Mogelijke oplossingen
E 1 - E 15	Communicatiefout op de inductiekookplaat.	Schakel de inductiekookplaat uit en opnieuw in na 30 seconden. Neem contact op met een geautoriseerde verdeler als het probleem niet is opgelost.
E 16 - E 21	Temperatuursensor storing op de inductiekookplaat.	Schakel de inductiekookplaat uit en opnieuw in na 30 seconden. Neem contact op met een geautoriseerde verdeler als het probleem niet is opgelost.
E 23 E 24	Softwarefout op de inductiekookplaat.	Schakel de inductiekookplaat uit en opnieuw in na 30 seconden. Neem contact op met een geautoriseerde verdeler als het probleem niet is opgelost.
E 25	Storing in de werking van de ventilator de inductiekookplaat.	Schakel de inductiekookplaat uit en opnieuw in na 30 seconden. Neem contact op met een geautoriseerde verdeler als het probleem niet is opgelost.
E 31 - E 45	Storing in de hardware van het elektronische bord op de inductiekookplaat.	Schakel de inductiekookplaat uit en opnieuw in na 30 seconden. Neem contact op met een geautoriseerde verdeler als het probleem niet is opgelost.
E 48 E 49 E 51	Sensor storing op de inductiekookplaat.	De sensorapparatuur moet compatibel zijn met de omstandigheden waarin ze wordt gebruikt. Neem contact op met een geautoriseerde verdeler als het probleem niet is opgelost.
E 52 - E 57	Hoge temperatuurfout op de inductiekookplaat.	Schakel de inductiekookplaat uit en wacht tot ze is afgekoeld. De fout wordt opgelost wanneer de temperatuur van de sensor zakt tot onder de grenswaarden. Neem contact op met een geautoriseerde verdeler als het probleem niet is opgelost.

Foutcodes	Fouten oorzaken	Mogelijke oplossingen
E 58 - E 59	Er is een sensorfout / hoge temperatuurfout opgetreden in de automatische kookmodus.	Schakel de inductiekookplaat uit en wacht tot deze is afgekoeld Als het probleem zich blijft voordoen, neem dan contact op met de bevoegde service.
FF	Elk van de toetsen is mogelijk langdurig ingedrukt.	Als het langdurig indrukken van één van de toetsen is gestopt,
	Een kookpot is mogelijk over het bedieningspaneel geschoven.	Als de kookpot over het bedieningspaneel is getild,
	Het is mogelijk dat etenswaren/een vloeistof op het bedieningspaneel zijn gemorst.	De fout verdwijnt wanneer de etenswaren/vloeistofresten worden gereinigd.



