

beko

lebūvēta plīts virsma

Lietotāja rokasgrāmata

Īmontuojama viryklē

Vartotojo vadovas

Sisseehitatav plīit

Kasutusjuhend

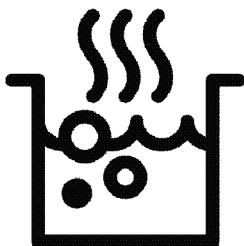

HII64200SFMT

LV / LT / ET

185.2622.26/R.AB/9.06.2023/6-2

7757189254



PĀRSTRĀDĀTS UN
PĀRSTRĀDĀJAMS PĀPIRS

Cienījamo klient!

Pirms izstrādājuma lietošanas, lūdzu, izlasiet šo rokasgrāmatu.

Beko paldies, ka izvēlējāties izstrādājumu. Mēs vēlamies, lai jūsu izstrādājums, kas ražots ar augstu kvalitāti un tehnoloģijām, piedāvātu jums vislabāko efektivitāti. Lai to izdarītu, pirms izstrādājuma lietošanas uzmanīgi izlasiet šo rokasgrāmatu un visu citu pievienoto dokumentāciju un glabājiet to kā atsauci. Ja jūs nododiet izstrādājumu kādam citam, dodiet to līdzī. Ievērojiet instrukcijas, ņemot vērā visu lietotāja rokasgrāmatā sniegto informāciju un brīdinājumus.

Ņemiet vērā visu informāciju un brīdinājumus lietotāja rokasgrāmatā. Tādā veidā jūs sevi un savu izstrādājumu pasargāsiet no iespējamiem riskiem.

Saglabājiet lietotāja rokasgrāmatu. Ja jūs nododiet izstrādājumu kādam citam, dodiet to līdzī. Lietotāja rokasgrāmatā ir šādi simboli:



Apdraudējums, kas var izraisīt nāvi vai traumas.

PAZIŅOJUMS Apdraudējums, kas var radīt materiāla kaitējumu izstrādājumam vai tā videi.



Apdraudējums, kas var izraisīt apdegumus, saskaroties ar karstām virsmām.



Svarīga informācija vai noderīgi lietošanas padomi.



Izlasiet lietotāja rokasgrāmatu.



Arçelik A.Ş.
Karaağaç caddesi No:2-6
34445 Sülüce/Istanbul/TURKEY
Made in TURKEY

1 Drošības instrukcijas 4

Lietošanas mērķis	4
Bērnu, neaizsargātu cilvēku un mājdzīvnieku drošība.....	4
Elektriskā drošība	5
Transportēšanas drošība	6
Instalācijas drošība	6
Lietošanas drošība	7
Brīdinājumi par temperatūru	7
Piederumu lietošana.....	8
Gatavošanas drošība	8
Indukcija.....	8
Apkopes un tīrīšanas drošība	9

2 Vides instrukcijas 10

Atkritumu regulēšana	10
Atbilstība EEIA direktīvai un atkritumu pārstrāde:.....	10
Atbrīvošanās no iepakojuma materiāla..	10
Ieteikumi enerģijas taupīšanai.....	10

3 Jūsu izstrādājums 11

Izstrādājuma ievads	11
Izstrādājuma vadības paneļa ievads un lietošana.....	11

Plīts virsmas vadība	11
Vispārīga informācija par plīts virsmu....	12
Tehniskie dati.....	13

4 Pirmā lietošanas reize 14

Sākotnējā tīrīšana	14
--------------------------	----

5 Plīts virsmas izmantošana 15

Vispārējā informācija par plīts virsmas lietošanu.....	15
Vadības panelis	18

6 Vispārīga informācija par ēdienu gatavošanu 26

Vispārīgi brīdinājumi par gatavošanu ar plīts virsmu.....	26
---	----

7 Apkope un tīrīšana 27

Vispārīga tīrīšanas informācija	27
Plīts virsmas tīrīšana	28
Vadības paneļa tīrīšana.....	28

8 Problēmu novēršana 29

1 Drošības instrukcijas

- Šajā sadaļā ir drošības norādījumi, kas palīdzēs novērst jebkādu miesas bojājumu vai materiāla kaitējuma risku.
- Ja izstrādājums tiek nodots citai personai vai otrreizējai lietošanai, lietošanas instrukcija, izstrādājuma etiķetes, citi attiecīgie dokumenti un piederumi ir jānogādā kopā ar izstrādājumu.
- Mūsu uzņēmums nav atbildīgs par zaudējumiem, kas var rasties šo norādījumu neievērošanas dēļ.
- Ja netiek ievēroti šie norādījumi, garantija zaudē spēku.
- ⚠ Uzstādīšanas un remonta darbi vienmēr jāveic ražotājam, pilnvarotam servisa centram vai importētāja norādītai personai.
- ⚠ Izmantojiet tikai oriģinālās rezerves daļas un piederumus.
- ⚠ Nemēģiniet labot vai nomainīt nevienu izstrādājuma daļu, ja vien tas nav skaidri norādīts lietošanas rokasgrāmātā.
- ⚠ Neveiciet produkta tehniskas modifikācijas.
- ⚠ **Lietošanas mērķis**
 - Šis izstrādājums ir paredzēts lietošanai mājsaimniecībā. Tas nav piemērots komerciālai lietošanai.
 - Nelietojiet izstrādājumu dārzos, balkonos vai citā āra vidē. Ierīce ir paredzēta izmantošanai sadzīves un personāla virtuves zonās veikalos, birojos un citā darba vidē.
 - **BRĪDINĀJUMS:** Šis izstrādājums ir jāizmanto tikai ēdiena gatavošanai. To nedrīkst izmantot dažādiem mērķiem, piemēram, telpas sildīšanai.
- ⚠ **Bērnu, neaizsargātu cilvēku un mājdzīvnieku drošība**
 - Šo izstrādājumu var lietot bērni no 8 gadu vecuma un cilvēki, kuriem ir nepietiekami attīstītas fiziskās, maņu vai garīgās prasmes vai trūkst pieredzes un zināšanu, ja vien viņi netiek uzraudzīti vai apmācīti par izstrādājuma

drošu lietošanu un bīstamību.

- Bērni nedrīkst spēlēt ar ierīci. Tīrīšanu un lietotāju apkopi nedrīkst veikt bērni, ja vien kāds viņus neuzrauga.
- Šo izstrādājumu nedrīkst lietot cilvēki ar ierobežotām fiziskām, maņu vai garīgajām spējām (ieskaitot bērnus), ja vien viņi netiek uzraudzīti vai nesaņem nepieciešamās instrukcijas.
- Bērni ir jāuzrauga, lai pārļiecinātos, ka viņi nespēlējas ar izstrādājumu.
- Elektropreces ir bīstamas bērniem un mājdzīvniekiem. Bērni un mājdzīvnieki nedrīkst rotaļāties ar izstrādājumu, kāpt uz tā vai iekļūt tajā.
- Nelieciet uz izstrādājuma priekšmetus, kurus bērni var aizsniegt.
- Pagrieziet katlu un pannu rokturus uz darbagalda sāniem, lai bērni nevarētu tos satvert un apdedzināties.
- **BRĪDINĀJUMS:** Lietošanas laikā izstrādājuma pieejamās virsmas ir karstas. Sargāt bērnus no izstrādājuma.
- Glabājiet iepakojuma materiālus bērniem nepieejamā vietā. Pastāv

savainošanās un nosmakšanas risks.

- (Ja jūsu produktam ir kontaktdakša) Bērnu drošības dēļ pirms atbrīvošanās no izstrādājuma atvienojiet strāvas kontaktdakšu un padariet izstrādājumu nederīgu lietošanai.



Elektriskā drošība

- Pievienojiet izstrādājumu iezemētai kontaktligzdai, kuru aizsargā drošinātājs, kas atbilst pašreizējiem parametriem, kas norādīti datu plāksnītē. Lieciet zemējuma uzstādīšanu veikt kvalificētam elektriķim. Nelietojiet izstrādājumu bez zemējuma saskaņā ar vietējiem/nacionālajiem noteikumiem.
- Izstrādājuma spraudnim vai elektriskajam savienojumam jāatrodas viegli pieejamā vietā (kur plīts liesma to neietekmēs). Ja tas nav iespējams, elektriskajā instalācijā, kurai izstrādājums ir pievienots, jābūt mehānismam (drošinātājam, slēdzim, slēdzim utt.), ievērojot elektriskos noteikumus un atdalot visus polus no tīkla.

- Instalēšanas, remonta un transportēšanas laikā izstrādājumu nedrīkst pievienot kontaktligzdai.
- Pievienojiet izstrādājumu kontaktligzdai, kas atbilst sprieguma un frekvences vērtībām, kas norādītas datu plāksnītē.
- (Ja jūsu produktam nav barošanas vada) Izmantojiet tikai savienojuma kabeli, kas norādīts sadaļā "Tehniskās specifikācijas".
- Nepievienojiet strāvas vadu zem un aiz izstrādājuma. Nelieciet smagu priekšmetu uz strāvas vada. Strāvas vadu nedrīkst saliekt, saspīest un nonākt saskarē ar jebkuru siltuma avotu.
- Izmantojiet tikai oriģinālo kabeli. Nelietojiet sagrieztus vai bojātus kabelus vai pagarinātājus.
- Ja strāvas vads ir bojāts, tas jāmaina ražotājam, pilnvarotam servisam vai personai, kuru norāda importētāja uzņēmums, lai novērstu iespējamus riskus. (Ja jūsu produktam ir kontaktdakša)
- Nepievienojiet izstrādājumu kontaktligzdai, kas ir vaļīga, iznākusi no kontaktligzdas, ir salauzta, netīra, taukaina, ar

ūdens kontakta risku (piemēram, ūdens, kas var noplūst no letes).

- Nekad nepieskarieties spraudnim ar mitrām rokām! Lai atvienotu, neturiet vadu, vienmēr turiet spraudni.
- Pārliedcinieties, vai izstrādājuma spraudnis ir droši pievienots kontaktligzdai, lai izvairītos no izliekšanās.



Transportēšanas drošība

- Pirms izstrādājuma transportēšanas atvienojiet to no elektrotīkla.
- Ja jums ir nepieciešams transportēt izstrādājumu, iesaiņojiet to ar burbulplēves iepakojuma materiālu vai biezu kartonu un cieši to pielīmējiet. Cieši nostipriniet izstrādājumu ar lenti, lai izstrādājuma noņemamās vai kustīgās daļas un izstrādājums netiktu bojāti.
- Pārbaudiet izstrādājuma kopējo izskatu, lai redzētu, vai nav bojājumu, kas varētu būt radušies transportēšanas laikā.



Instalācijas drošība

- Pirms izstrādājuma uzstādīšanas pārbaudiet, vai tajā nav bojājumu. Ja

izstrādājums ir bojāts, neuzstādi to.

- Neuzstādi izstrādājumu siltuma avotu tuvumā (radiatori, cepeškrāsnis utt.).
- Visus ventilācijas kanālus ap izstrādājumu turiet atvērtus.



Lietošanas drošība

- Pārliedzinieties, ka izstrādājums ir izslēgts pēc katras lietošanas reizes.
- Ja ilgstoši nelietojat izstrādājumu, atvienojiet to no strāvas avota vai izslēdziet drošinātāju kārbā.
- Nedarbiniet bojātu izstrādājumu, vai ar traucējumiem. Ja tādi ir, atvienojiet izstrādājuma elektrības/gāzes savienojumus un piezvaniet pilnvarotajam servisam.
- **BRĪDINĀJUMS:** Ja virsma ir ieplaisājusi, izslēdziet iekārtu, lai izvairītos no iespējamā strāvas trieciena.
- Neuzkāpiet uz izstrādājuma, lai kaut ko sasniegtu vai kādu citu iemeslu dēļ.
- Nelietojiet izstrādājumu situācijās, kas var ietekmēt jūsu uzvedību, piemēram, narkotiku un/vai alkohola reibumā.
- Var uzliesmot viegli uzliesmojoši priekšmeti, kas

tiek turēti gatavošanas vietā. Nekad neuzglabāji priekšmetus uzliesmojošus gatavošanas vietā.

- Čuguns, alumīnijs vai trauki ar bojātām/raupjām pamatnes daļām var izraisīt stikla virsmas saskrāpēšanu. Nomainot gatavošanas traukus, vienmēr paceliet tos, neslidiniet uz virsmas.
- Tvaika spiediens, kas izveidojas dēļ mitruma uz plīts virsmas vai katla apakšā, var izraisīt katla izkustēšanos. Tāpēc pārliedzinieties, ka plīts virsma un katlu dibens vienmēr ir sausi.
- Šis izstrādājums nav piemērots lietošanai ar tālvadības pulti vai ārēju pulksteni.



Brīdinājumi par temperatūru

- **BRĪDINĀJUMS:** Kamēr izstrādājums darbojas, atklātās daļas būs karstas. Neaiztieciat izstrādājumu un sildelementus. Bērņus, kas jaunāki par 8 gadiem, nedrīkst tuvināt izstrādājumam bez pieauguša uzraudzības.
- Nenovietojiet uzliesmojošus/sprādzienbūs

tamus materiālus izstrādājuma tuvumā, jo tā malas būs karstas.

- **BRĪDINĀJUMS:** Aizdeģšanās risks! Neglabājiet lietas uz ēdiena gatavošanas virsmām.

Piederumu lietošana

- **BRĪDINĀJUMS:** Lietojiet tikai ēdiena gatavošanas iekārtas ražotāja izstrādātos vai lietošanas instrukcijās kā piemērotus norādītos plīts virsmas aizsargus vai iekārtā integrētos plīts virsmas aizsargus. Nepiemērotu aizsargu lietošana var izraisīt nelaimes gadījumus.

Gatavošanas drošība

- **BRĪDINĀJUMS:** Jāievēro gatavošanas process. Pastāvīgi jāievēro īstermiņa gatavošanas procesi.
- **BRĪDINĀJUMS:** Ar taukiem un eļļu gatavota ēdiena atstāšana uz ieslēgtas plīts bez uzraudzības var izraisīt ugunsgrēku. **NEKAD** nemēģiniet nodzēst uguni ar ūdeni, bet izslēdziet iekārtu un nosedziet liesmu, piemēram, ar vāku vai ugunsdzēsamo segu.

- Uzmanieties, izmantojot alkoholu ēdienos. Alkohols iztvaiko augstā temperatūrā un, nonākot uz karstas virsmas, var aizdegties, izraisot ugunsgrēku.

Indukcija

- Sildriņķi ir aprīkoti ar "indukcijas" tehnoloģiju. Taupiet savu laiku un naudu un saudzējiet indukcijas sildriņķi, izmantojot katlus, kas piemēroti ēdiena gatavošanai ar indukcijas palīdzību; pretējā gadījumā sildriņķi nedarbosies. Lai iegūtu sīkāku informāciju, skatiet sadaļu "Katla izvēle".
- Indukcijas plīts virsmas rada magnētisko lauku, tādēļ tās var būt kaitīgas cilvēkiem, kas izmanto tādas iekārtas kā insulīna sūkņi vai elektrokardiostimulatori.
- Pēc lietošanas aizveriet sildvirsmu, izmantojot vadības paneli, nepaļaujieties uz katla sensoru.
- Metāla priekšmetus, piemēram, nažus, dakšiņas, karotes un vākus nedrīkst novietot uz sildvirsmas, jo tie sakarst.
- Metāla priekšmeti, kas glabājas atvilktnēs zem plīts

- virsmas, ilgstošas un intensīvas lietošanas laikā var kļūt ļoti karsti. Neglabājiet metāla priekšmetus atvilktnēs zem plīts.
- Nenovietojiet uz indukcijas plīts elektroniskos izstrādājumus, piemēram, mobilos tālruņus, planšetdatorus un datorus. Jūsu produkts var būt bojāts.



Apkopes un tīrīšanas drošība

- Pirms izstrādājuma tīrīšanas uzgaidiet, līdz izstrādājums atdziest. Karstas virsmas var izraisīt apdegumus!

- Nekādā gadījumā nemazgājiet izstrādājumu, izsmidzinot vai uzlejot uz tā ūdeni! Pastāv elektriskās strāvas trieciena risks!
- Netīriet izstrādājumu ar tvaika tīrītājiem, jo tas var izraisīt elektriskās strāvas triecienu.
- Sāls, cukura atliekas virtuves trauka apakšā vai šādas daļiņas uz stikla virsmas var izraisīt glāzes skrāpēšanu un plaisāšanu. Pirms trauka ievietošanas pārliecinieties, ka tā apakša ir tīra. Uzturiet stikla keramikas virsmu tīru.

2 Vides instrukcijas

Atkritumu regulēšana

Atbilstība EEIA direktīvai un atkritumu pārstrāde:



Šī iekārta atbilst ES EEIA direktīvas (2012/19/ES) prasībām. Šis izstrādājums ir marķēts ar elektrisko un elektronisko iekārtu atkritumu (EEAI) klasifikācijas simbolu.

Šī iekārta ir izgatavota no augstas kvalitātes detaļām un materiāliem, kas ir atkārtoti izmantojami un piemēroti otrreizējai pārstrādei. Pēc iekārtas kalpošanas laika beigām neizmetiet to kopā ar parastajiem mājāsaimniecības un citiem atkritumiem. Nogādājiet to elektrisko un elektronisko iekārtu savākšanas centrā, lai varētu veikt otrreizējo pārstrādi. Plašāku informāciju par savākšanas centriem varat uzzināt vietējā pašvaldībā.

Tinkamas panaudoto prietaiso šalinīmas padeda īsvēgti galimū neigiamū pasekmiū aplinkai ir žmoniū sveikatai.

Atbilstība direktīvai par bīstamo vielu ierobežošanu elektroniskajā un elektriskajā aprīkojumā:

Jūsu nopirktā iekārta atbilst ES direktīvas par bīstamo vielu ierobežošanu elektroniskajā un elektriskajā aprīkojumā (2011/65/ES) prasībām. Tās sastāvā nav šajā direktīvā norādīto kaitīgo un aizliegtu materiālu.

Atbrīvošanās no iepakojuma materiāla

- Iepakojuma materiāli ir bīstami bērniem. Turiet iepakojuma materiālus drošā vietā, kurā tiem nevar piekļūt bērni. Iekārtas iepakojuma materiāli ir izgatavoti no otrreizēji pārstrādājamiem materiāliem. Atbrīvojieties no tiem pareizi un sašķirojiet atbilstoši noteikumiem par atkritumu pārstrādi. Neatbrīvojieties no tiem kopā ar parastajiem mājāsaimniecības atkritumiem.

Ieteikumi enerģijas taupīšanai

Informāciju par energoefektivitāti saskaņā ar ES 66/2014 var atrast produkta specifikācijā, kas pievienota produktam. Šie ieteikumi palīdzēs jums izmantot izstrādājumu ekoloģiskā un energoefektīvā veidā:

- Pirms gatavošanas atkausēt sasaldētu ēdienu.
- Lai ilgstoši gatavotu ēdienu, izslēdziet izstrādājumu 5 līdz 10 minūtes pirms gatavošanas beigu laika. Tagad, izmantojot siltumu, varat ietaupīt līdz 20% elektroenerģijas.
- Izmantojiet katlus/pannas ar izmēru un vāku, kas piemērots sildvirsmi. Ēdieniem vienmēr izvēlieties pareizā izmēra katlu. Nepareiza izmēra traukiem ir nepieciešama vairāk enerģijas.
- Glabājiet plīts virsmas un katlu pamatnes tīras. Netīrumi samazina siltuma pārnesi starp gatavošanas zonu un katla pamatni.

3 Jūsu izstrādājums

Izstrādājuma ievads

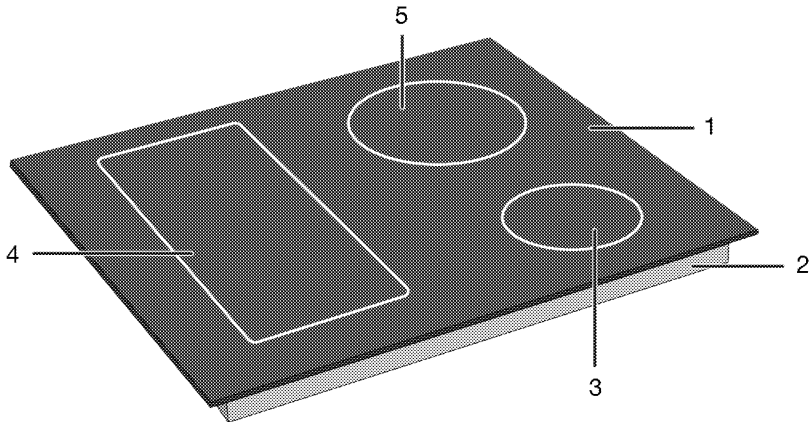

- 1 Stikla gatavošanas virsma
- 2 Korpusa apakšdaļa
- 3 Indukcijas gatavošanas zona

- 4 Indukcijas gatavošanas zona
- 5 Indukcijas gatavošanas zona

Izstrādājuma vadības paneļa ievads un lietošana

Šajā sadaļā atrodams izstrādājuma vadības paneļa pārskats un galvenie lietojumi. Atkarībā no izstrādājuma veida, attēli un dažas funkcijas var būt atšķirīgi.

Plīts virsmas vadība

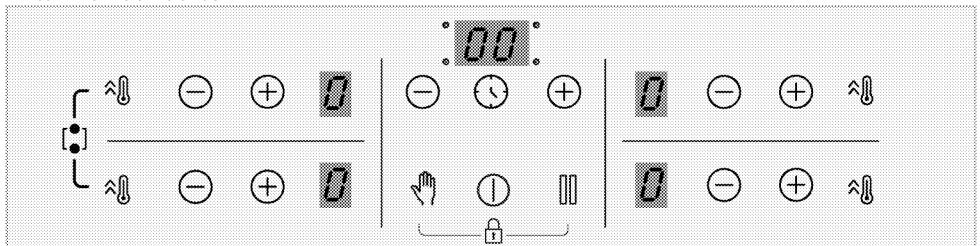

Taustiņi

- : Ieslēgšanas/izslēgšanas taustiņš
- : Taimera taustiņš
- : Ātrās uzsildīšanas taustiņš/Intensīva jaudas iestatījuma (būsters) taustiņš
- : Bloķēšanas taustiņš tīrīšanas laikā
- : Apturēšanas taustiņš
- : Palielināšanas taustiņš
- : Samazināšanas taustiņš

Simboli

- : Plašas virsmas gatavošanas zonas apvienotais simbols
- : Taustiņu bloķēšanas simbols

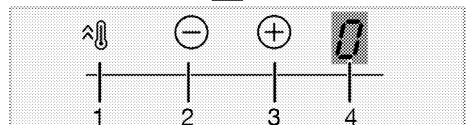
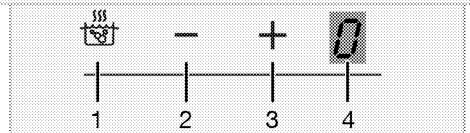

Gatavošanas zonas displejs

- 1 Ātrās uzsildīšanas taustiņš/Intensīva jaudas iestatījuma (būsters) taustiņš
- 2 Temperatūras samazināšanas taustiņš
- 3 Temperatūras palielināšanas taustiņš
- 4 Attiecīgās gatavošanas zonas temperatūras indikators

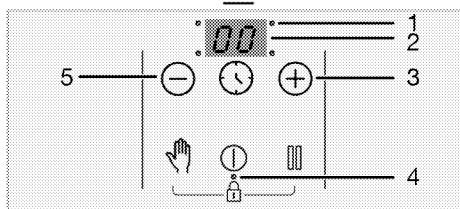
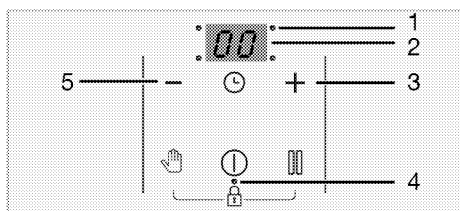

Taimera indikators

- 1 Taimera darbības punkta LED
- 2 Taimera indikators
- 3 Taimera palielināšanas taustiņš
- 4 Taustiņu bloķēšanas/bērnu drošības bloķēšanas taustiņa darbības punkta LED
- 5 Taimera samazināšanas taustiņš

Vispārīga informācija par plīts virsmu

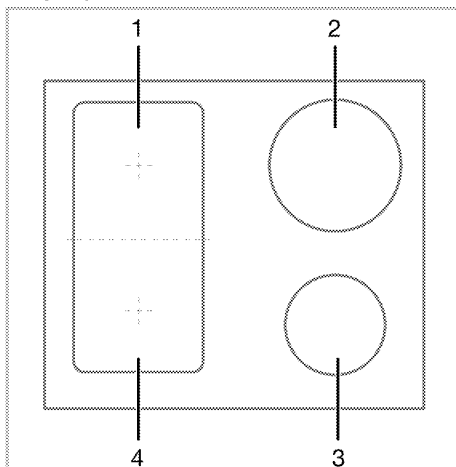

- 1 Aizmugurējā kreisā - Indukcijas gatavošanas zona
- 2 Aizmugurējā labā - Indukcijas gatavošanas zona
- 3 Priekšējā labā - Indukcijas gatavošanas zona
- 4 Priekšējā kreisā - Indukcijas gatavošanas zona

Jūsu plīts virsma ir aprīkota ar plīts virsmām ar platām virsmām (Flexi virsmas). Jūs varat darbināt šo gatavošanas virsmu kā atsevišķas plīts virsmas, kas nav atkarīgas viena no otras. Varat aktivizēt šo gatavošanas zonu kombinēšanas funkciju un pārveidot tās par vienu gatavošanas virsmu, lai pagatavotu ēdienus ar lielajiem gatavošanas katliem. Pareizu katlu izmantošana šīm vārīšanas zonām un kombinēšanas funkcija ir aprakstīta sadaļā "Kā lietot plīts virsmu".

Tehniskie dati

Vispārīgas specifikācijas

Izstrādājuma ārējie izmēri (augstums/platums/dziļums)	52 mm*/580 mm/510 mm (Modeļiem, kuriem ir izstrādājumam pievienotas montāžas atsperes un blīvējuma blīve, platuma un dziļuma mērījumus ņemiet vērā par 10 mm vairāk nekā šie mērījumi.)
Plīts uzstādīšanas izmēri (platums/dziļums)	560 (+2) mm /490 (+2) mm
Spriegums/frekvence	1N ~ 220-240 V/ 2N ~ 380-415 V ~ 50 Hz
Izmantotais kabeļa tips un šķēsgriezums/piemērots lietošanai izstrādājumā	min. H05V2V2-F 5 x 2,5 mm ²
Kopējais enerģijas patēriņš	maks. 7200 W

Degļi

Aizmugurējā kreisā	Indukcijas gatavošanas zona
Izmērs	180 mm
Jauda	2000W / Būsters: 2300 W
Priekšējā kreisā	Indukcijas gatavošanas zona
Izmērs	180 mm
Jauda	2000W / Būsters: 2300 W
Priekšējā labā	Indukcijas gatavošanas zona
Izmērs	145 mm
Jauda	1600 W / Būsters: 1800 W
Aizmugurējā labā	Indukcijas gatavošanas zona
Izmērs	210 mm
Jauda	2000 W / Būsters: 2300 W

* Plīts augstums, kas norādīts tehniskajā tabulā, ir izstrādājuma pamatnes pārsega augstums.



Tehniskās specifikācijas var mainīt bez iepriekšēja brīdinājuma, lai uzlabotu izstrādājuma kvalitāti.



Attēli šajā lietošanas instrukcijā ir shematiski un var precīzi neatbilst izstrādājumam.



Izstrādājuma etiķetēs vai tam pievienotajā dokumentācijā norādītās vērtības iegūst laboratorijas apstākļos saskaņā ar attiecīgajiem standartiem. Šīs vērtības var atšķirties atkarībā no izstrādājuma ekspluatācijas un vides apstākļiem.

4 Pirmā lietošanas reize

Pirms sākat lietot savu izstrādājumu, turpmākajās sadaļās ieteicams rīkoties šādi.

Sākotnējā tīrīšana

1. Noņemiet visus iepakojuma materiālus.
2. Noslaukiet izstrādājuma virsmas ar mitru drānu vai sūkli un nosusiniet ar drānu.

PAZIŅOJUMS Virsmu var sabojāt zināmi mazgāšanas līdzekļi vai tīrīšanas materiāli. Tīrīšanai neizmantojiet agresīvus mazgāšanas līdzekļus, tīrīšanas pulverus/krēmus vai citus asus priekšmetus.

PAZIŅOJUMS Sākotnējās izmantošanas laikā iekārta var pāris stundas dūmot un smakot. Tā ir visai normāli. Nodrošiniet, ka telpa tiek labi vēdināta, lai izvadītu dūmus un smaku. Izvairieties no tiešas radušos dūmu un smakas ieelpošanas.

5 Plīts virsmas izmantošana

Vispārējā informācija par plīts virsmas lietošanu

Vispārīgi brīdinājumi

- Nelaižiet priekšmetiem nokrist uz plīts. Pat nelieli priekšmeti, piemēram, sāju kratītāji, var sabojāt plīti. Nelietojiet saplaisājušas plīts virsmas. Ūdens var izplūst caur šīm plaisām un izraisīt īssavienojumu. Ja virsma ir jebkādā veidā bojāta (piemēram, redzamas plaisas), vispirms izslēdziet drošinātāju un pēc tam zvaniet pilnvarotam servisam, lai atvienotu izstrādājumu no strāvas, lai samazinātu elektriskās strāvas trieciena risku.
- Uz plīts nelietojiet nesabalansētus un viegli sasveramus katlus/pannas.
- Nesildiet tukšus katlus/pannas. Katli un ierīce var tikt bojāti.
- Pēc katras lietošanas vienmēr izslēdziet plīts degļus.
- Ierīci var sabojāt, ja jūs izmantojat plīts virsmas bez katla vai katliem/pannām. Pēc katras darbības vienmēr izslēdziet plīts virsmu.
- Po kiekvieno naudojimo kepimo paviršius bus karštas, todėl nedėkite plastikinių puodų / keptuvių ant kepimo paviršiaus. Nekavējoties notīriet šādu materiālu uz virsmas.
- Pēkšņas temperatūras izmaiņas uz stikla gatavošanas virsmas var izraisīt bojājumus, esiet uzmanīgi, lai gatavošanas laikā neizšļakstītos auksti šķidrumi.
- Ielieciet pietiekamu daudzumu ēdiena katlos un pannās. Tādējādi jūs varat novērst ēdienu izliešanu no katliem un nevajadzīgu tīrīšanu.
- Nenovietojiet katlu un pannu vākus uz degļiem/zonām.
- Novietojiet katlus, centrējot tos uz degļiem/zonām. Ja jūs vēlaties novietot katlu uz cita degļa/zonas, nebīdīet to uz vēlamo degli; drīzāk vispirms to paceliet un pēc tam novietojiet uz otra degļa.

Indukcijas plīts virsmas darbības princips

Indukcijas plīts ir kā atvērta ķēde. Kontūra tiek pabeigta, kad uz tās tiek uzlikti indukcijas vārišanai piemēroti trauki /

pannas un elektroniska sistēma zem stikla virsmas rada magnētisko lauku. Katlu / pannu metāla pamatne tiek uzkaršēta, ņemot enerģiju no šī magnētiskā lauka. Tādējādi siltums rodas nevis uz plīts virsmas, bet tieši uz katliem/pannām uz tās. Stikla virsma tiek uzkaršēta ar katlu/pannu siltumu.

Ēdienu gatavošanas ar indukciju priekšrocības

Indukcijas plīts virsmas piedāvā dažas priekšrocības, jo siltums tiek pārnesti tieši uz gatavošanas katliem.

- Ēdiens, kas gatavošanas laikā pārplūst, ātri nedeg, jo stikla gatavošanas virsma netiek tieši uzkaršēta. To var vieglāk notīrīt.
- Gatavošanai jābūt ātrākai, jo siltums rodas tieši uz vārišanas katliem. Tādējādi tas ietaupa laiku un enerģiju attiecībā pret citiem plīts veidiem.
- Tā kā siltums tiek novirzīts tieši uz katliem/pannām, siltuma zudumi nepastāv, un tas nodrošina efektīvāku ēdiena gatavošanu.
- Fakts, ka siltuma pārnese apstājas un gatavošanas virsma netiek tieši sasiildīta, kad gatavošanas katli/pannas tiek noņemti no gatavošanas virsmas, nodrošina drošāku lietošanu pret iespējamiem negadījumiem gatavošanas laikā.

Drošai darbībai:

- Neizvēlieties augstu sildīšanas līmeni, ja izmantojat nelīpošus gatavošanas katlus/pannas, kas pārklāti ar nelielu daudzumu eļļas vai tiek izmantoti bez eļļas (teflona tipa).
- Neizmantojiet stikla gatavošanas virsmu kā virsmu, uz kuras varat kaut ko novietot, vai kā griešanas virsmu.
- Nenovietojiet uz plīts metāla priekšmetus, piemēram, galda piederumus vai katlu vākus, jo tie var sakarst.
- Nekad nelietojiet ēdiena gatavošanai alumīnija foliju. Nekad nelieciet pārtikas produktus, kas ietīti alumīnija folijā, uz indukcijas zonas.
- Kamēr tā darbojas, turiet magnētiskos priekšmetus, piemēram, kredītkartes vai lentes, prom no plīts virsmas.

- Ja zem plīts virsmas ir krāsns un tā tiek darbināta, plīts virsmas sensori var samazināt gatavošanas līmeni vai izslēgt plīti.
- Jūsu plīts virsmai ir automātiska izslēgšanas sistēma. Detalizēta informācija par šo sistēmu ir sniegta nākamajās sadaļās. Tomēr, ja ēdiena gatavošanai izmantojat plānus katlus, šie katli ļoti ātri sakarst, un pannas apakšdaļa var izkausēt un sabojāt gatavošanas virsmu un ierīci, pirms tiek aktivizēta automātiskā izslēgšanas sistēma.

Gatavošanas katli/pannas

Jums jāizmanto feromagnētiski kvalitatīvi gatavošanas katli/pannas, uz kurām ir etiķete vai brīdinājums, ka tie ir piemēroti indukcijas gatavošanai tikai ar jūsu indukcijas plīts virsmu. Parasti, jo lielāks ir dzelzs saturs, jo labāk darbojas gatavošanas katli/pannas. Virtuves katlu / pannu pamat diametram jāatbilst indukcijas zonai. Ieteiktie izmēri ir uzskaitīti zemāk.

Piemēroti katli/pannas:

- Čuguna katli/pannas
- Emaljēti tērauda katli/pannas
- Tērauda un nerūsējošā tērauda katli/pannas (ar etiķeti vai brīdinājumu, kas norāda, ka tie ir saderīgi ar indukciju)

Nepiemēroti katli/pannas:

- Alumīnija katli/pannas
- Vara katli/pannas
- Misiņa katli/pannas
- Stikla katli/pannas
- Keramikā
- Keramikā un porcelāns

Ieteikumi:

- Izmantojiet tikai katlus/pannas ar plakanu dibenu. Nelietojiet katlus/pannas ar izliektu vai ieliektu pamatni.

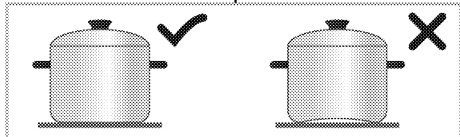

- Izmantojiet gatavošanas katlus/pannas tikai ar biežām, apstrādātām pamatnēm. Tomēr, ja izmantojat plānus katlus, šie katli ļoti ātri sakarst, un pannas apakšdaļa var izkausēt un sabojāt gatavošanas virsmu un ierīci, pirms tiek

aktivizēta automātiskā izslēgšanas sistēma. Asas malas var izraisīt virsmas skrāpējumus.

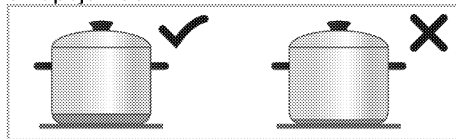

- Dažu gatavošanas katlu/pannu pamatnēm ir mazāks feromagnētiskais lauks nekā to patiesajam diametram. Plīts virsma silda tikai šo zonu. Tāpēc siltums netiek vienmērīgi sadalīts, un gatavošanas veikspēja ir samazināta. Turklāt šādus gatavošanas katlus/pannas nevar noteikt uz lielām indukcijas plīts virsmām. Tādējādi gatavošanas plīts virsma jāizvēlas atbilstoši feromagnētiskā lauka lielumam.

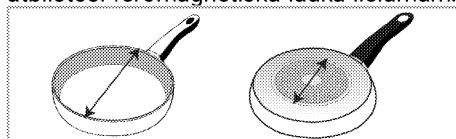

- Dažiem gatavošanas katliem/pannām ir pamatne, kas satur neferomagnētiskus materiālus, piemēram, alumīniju. Šāda veida gatavošanas katli/pannas, iespējams, nesasilda pienācīgi vai tos vispār nevar noteikt uz indukcijas plīts virsmas. Dažos gadījumos var parādīties brīdinājums par sliktiem katliem/pannām.

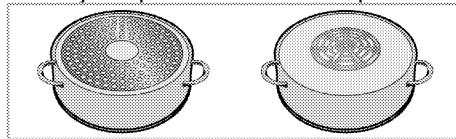

- **i** Uz indukcijas plīts vienlaikus gatavojot vairākus ēdienus, izvēlieties gatavošanas traukus izvietot uz tās vienmērīgi – labajā pusē, kreisajā pusē un vidusdaļā, – tas pozitīvi ietekmēs gatavošanas veikspēju.

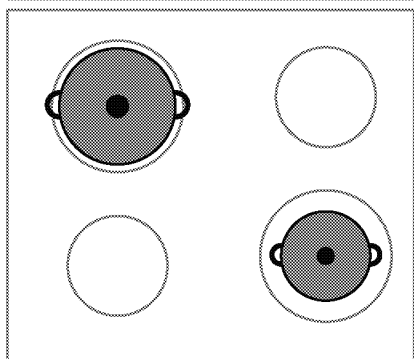
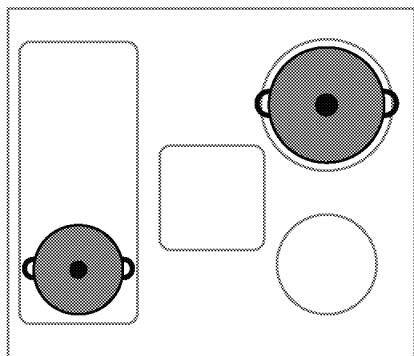

Gatavošanas katlu/pannu pārbaude

Pārbaudiet, vai jūsu katls ir saderīgs ar gatavošanu ar indukcijas plīti, izmantojot tālāk norādītās metodes.

1. Tas ir saderīgs, ja jūsu katla pamatnē ir magnēts.
2. Tas ir saderīgs, ja "L" nemirgo, kad novietojat katlu uz indukcijas plīts virsmu un ieslēdzat plīti virsmu.

Ieteicamie katlu/pannu izmēri

Gatavošanas zonas diametrs - mm	Katlina diametrs - mm
145	min. 100 - maks. 145
180	min. 100 - maks. 180
210	min. 140 - maks. 210
240	min. 140 - maks. 240
280	min. 125 - maks. 280
320	min. 125 - maks. 320
Gatavošanas zona ar platu (flexi) virsmu	platums 230 - garums 390

Gatavošanas katlu/pannu noteikšana uz indukcijas plīts virsmas ir atkarīga no katlu/pannu pamatnē esošā feromagnētiskā diametra un materiāla. Lai nodrošinātu gatavošanas katlu/pannu noteikšanu un efektīvu gatavošanu, katli/pannas jāizvēlas atbilstoši jūsu plīts

virsmas izmēram. Gatavošanas katlu/pannu izmēri, kas ieteicami plīts izmēriem, ir norādīti iepriekš. Vārīšanās uzvedība var atšķirties atkarībā no katla veidiem, katla lieluma un gatavošanas zonas lieluma. Homogeniskākai viršanas uzvedībai var izmantot vienu soli lielāku vārīšanas zonu. Lielākas gatavošanas zonas izmantošana neizraisa enerģijas izšķiešanu indukcijas plītīs, jo siltums rodas tikai attiecīgajā katla zonā.

Gatavošanas zona ar plašu virsmu (flexi)

Jūsu plīts virsma ir aprīkota ar platām plīts virsmām (Flexi virsmas). Jūs varat darbināt šo gatavošanas virsmu kā atsevišķas plīts virsmas, kas nav atkarīgas viena no otras mazākajiem gatavošanas katliem. Varat aktivizēt šo gatavošanas zonu kombinēšanas funkciju un pārveidot tās par vienu gatavošanas virsmu, lai pagatavotu ēdienus ar lielajiem gatavošanas katliem.

Divas neatkarīgas gatavošanas zonas

Gatavošanas zonām ar plašu virsmu ir divas gatavošanas zonas, priekšpusē un aizmugurē. Jūs varat izmantot šīs zonas kā divas neatkarīgas gatavošanas zonas dažādiem temperatūras līmeņiem ar diviem dažādiem gatavošanas katliem. Novietojiet gatavošanas katlus/pannas, centrējot atsevišķās gatavošanas zonas.

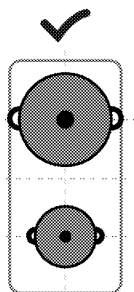

Divas neatkarīgas gatavošanas zonas

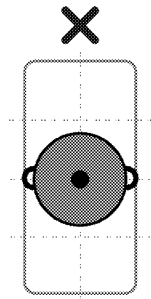

Lai pagatavotu ēdienu ar atsevišķiem katliem/pannām, novietojiet to priekšējās vai aizmugurējās gatavošanas zonas centrā. Nenovietojiet gatavošanas katlus/pannas gatavošanas zonas centrā.

Viena gatavošanas zona

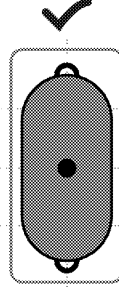

Gatavošanas darbiem ar lieliem katliem/pannām novietojiet katlus/pannas tā, lai tie aptvertu abu gatavošanas zonu centrus un būtu centrēti uz gatavošanas zonas.

Vadības panelis

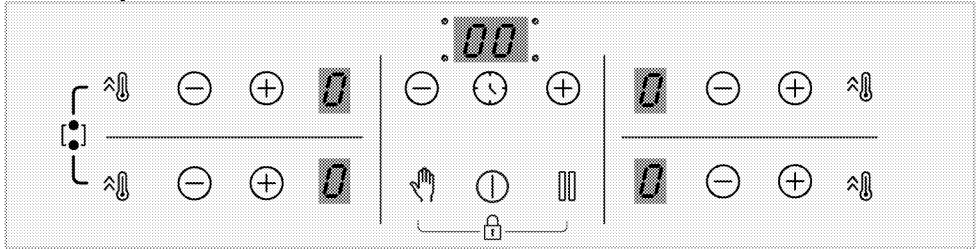

Taustiņi

- : Ieslēgšanas/izslēgšanas taustiņš
- : Taimera taustiņš
- : Ātrās uzsildīšanas taustiņš/Intensīva jaudas iestatījuma (būsters) taustiņš
- : Bloķēšanas taustiņš tīrīšanas laikā
- : Apturēšanas taustiņš
- : Palielināšanas taustiņš
- : Samazināšanas taustiņš

Simboli

- : Plašas virsmas gatavošanas zonas apvienotais simbols
- : Taustiņu bloķēšanas simbols

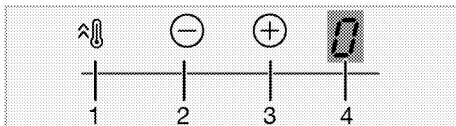
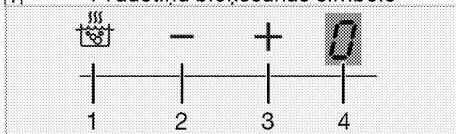

Gatavošanas zonas displejs

- 1 Ātrās uzsildīšanas taustiņš/Intensīva jaudas iestatījuma (būsters) taustiņš
- 2 Temperatūras samazināšanas taustiņš

- 3 Temperatūras palielināšanas taustiņš
- 4 Attiecīgās gatavošanas zonas temperatūras indikators

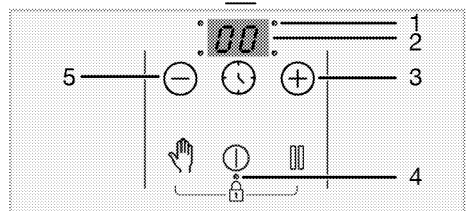
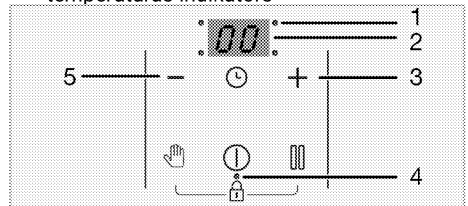

Taimera indikators

- 1 Taimera darbības punkta LED
- 2 Taimera indikators
- 3 Taimera palielināšanas taustiņš
- 4 Taustiņu bloķēšanas/bērnu drošības bloķēšanas taustiņa darbības punkta LED
- 5 Taimera samazināšanas taustiņš

Vispārīgi brīdinājumi par vadības paneli

- i** Šo ierīci vada ar skārienvadības paneli. Visas ar skārienvadības paneli veiktās darbības tiks apstiprinātas ar skaņas signālu.
- i** Nodrošiniet, lai vadības panelis vienmēr būtu tīrs un sauss. Mitra un netīra virsma var izraisīt funkciju nepareizu darbību.
- i** Ja 10 sekunžu laikā netiks veikta neviena darbība, plīts virsma automātiski pārslēgsies gaidīšanas režīmā.
- i** Ja ilgāku laiku netiks nospiests neviens taustiņš, drošības apsvērumu dēļ ierīce tiks izslēgta.

Plīts virsmas ieslēgšana:

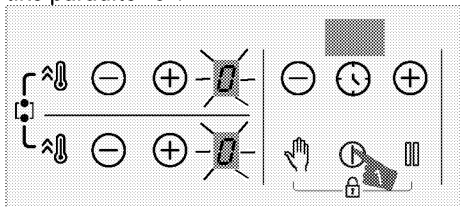

1. Ieslēdziet plīts virsmu, pieskaroties taustiņam .

Visu ēdiena gatavošanas zonu displejos tiks parādīts "0".







Ēdiena gatavošanas zonas ieslēgšana:

Aktivizētu ēdiena gatavošanas zonu var izslēgt 3 veidos:

1. **Pieskaroties taustiņam .**
Pieskaroties taustiņam .
2. **Samazinot temperatūru līdz "0" līmenim;**
Varat izslēgt ēdiena gatavošanas zonu, pielāgojot temperatūras iestatījumu līdz "0" līmenim.
3. **Izmantojot ieslēgšanas funkciju taimerī atbilstoši vajadzīgajai ēdiena gatavošanas zonai;**

Pēc noteiktā laika taimeris izslēgs ar to saistīto ēdiena gatavošanas zonu. Attiecīgajā displejā parādīsies "0" vai "00". Pēc noteiktā laika tiks atskaņots skaņas signāls. Lai apturētu skaņas signālu, pieskaroties jebkuram taustiņam uz vadības paneļa.

4. **Vienlaikus pieskaroties zonas taustiņiem / atbilstoši vēlamajai ēdiena gatavošanas zonai.**

Varat izslēgt attiecīgo ēdiena gatavošanas zonu, vienlaikus pieskaroties tās taustiņiem /.



- i** Ja pēc ēdiena gatavošanas zonas ieslēgšanas joprojām ir ieslēgts indikators "H" vai "h", tas nozīmē, ka ēdiena gatavošanas zona joprojām ir karsta. Nepieskarieties ēdiena gatavošanas zonām.

Atlikušā siltuma indikators

Ja ēdiena gatavošanas zonas displejā mirgo simbols "H", tas nozīmē, ka plīts virsma joprojām ir karsta un to var izmantot neliela ēdiena daudzuma uzsildīšanai. Pēc neilga laika šī simbola vietā tiks parādīts simbols "h", kas nozīmē, ka plīts virsmas siltums ir samazinājies.

- i** Ja elektroapgāde ir atslēgta, atlikušā siltuma indikators neiedegsies un nebrīdinās lietotāju par karstām ēdiena gatavošanas zonām.

Temperatūras līmeņa regulēšana

1. Ieslēdziet plīts virsmu, pieskaroties taustiņam .
2. Noregulējiet vajadzīgo temperatūras līmeni, pieskaroties zonas taustiņiem /.

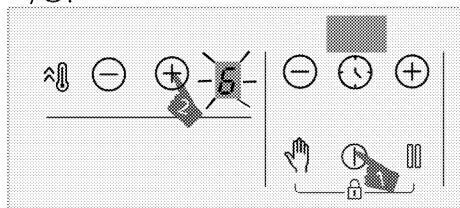

» Atbilstošā ēdiena gatavošanas zona sāks darboties iestaītajā temperatūras līmenī.



- i** 280 mm indukcijas virsmas gatavošanas zonas ārējā daļa (ja jūsu izstrādājumam ir 280 mm indukcijas virsmas gatavošanas zona) tiek aktivizēta tikai tad, kad uz tās novieto pietiekami lielu pannu, kas nosedz visu gatavošanas zonu, un temperatūra ir iestaīta augstāk par 8. līmeni.

Lielas jaudas iestatījums (PASTIPRINĀTĀJS)

Varat izmantot pastiprinātāja funkciju ātrai sasildīšanai. Tomēr šo funkciju nav ieteicams izmantot ilgstošai ēdiena

gatavošanai. Pastiprinātāja funkcija var nebūt pieejama visās ēdiena gatavošanas zonās.

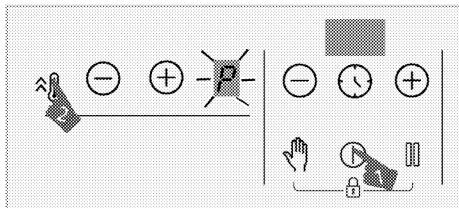

Lielas jaudas iestatījuma (PASTIPRINĀTĀJA) izvēle

1. Ieslēdziet plīti virsmu, pieskaroties taustiņam .
2. Pieskarieties attiecīgās zonas taustiņam .



» Izvēlēta ēdiena gatavošanas zona darbosies ar maksimālo jaudu, un ēdiena zonas displejā tiks parādīts simbols "P". Ēdiena gatavošanas zonā pastiprinātāja funkcija izslēdzas, un darbība notiek "9." līmenī.

Lielas jaudas iestatījuma (PASTIPRINĀTĀJA) priekšlaicīga izslēgšana



Ir iespējams jebkurā laikā izslēgt lielas jaudas iestatījumu, pieskaroties taustiņam  vai .

Ēdiena gatavošanas zonā pastiprinātāja funkcija izslēdzas, un darbība notiek "9." līmenī.

Darbības princips divām zonām, kas atrodas tajā pašā vertikālajā virzienā



Ja vienai zonai ir iestatīts līmeņa pastiprinātājs un otrai zonai, kas atrodas tajā pašā vertikālajā virzienā, iestatīts par 6. līmeni lielāks līmenis (7., 8. un 9.), pirmās zonas līmenis pārslēdzas uz 9. līmeni, bet otrās zonas līmeni var iestatīt augstāku par 6. līmeni (7., 8. un 9.). Ja otrajai zonai ir iestatīts līmeņa pastiprinātājs, pirmā zona pārslēdzas uz 6. līmeni.



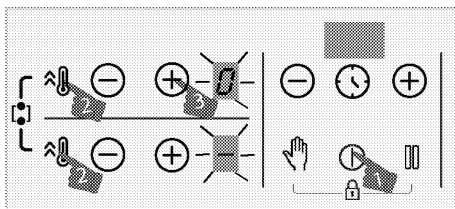

Ēdiena gatavošanas platvirsmas zonas ieslēgšana

1. Pieskarieties taustiņam , lai ieslēgtu plīti virsmu.
2. Lai ieslēgtu ēdiena gatavošanas platvirsmas zonu, aptuveni 3 sekundes vienlaikus turiet nospiežus abu ēdiena gatavošanas zonu taustiņus .



» Aizmugurējā kreisās puses ēdiena gatavošanas zonā būs redzama "0". Priekšējā kreisās puses ēdiena gatavošanas zonā parādīsies , un tiks ieslēgta ēdiena gatavošanas platvirsmas zona.

3. Pieskarieties aizmugurējās kreisās puses ēdiena gatavošanas zonas taustiņiem  / , lai iestatītu temperatūru diapazonā no "0" līdz "9".

 Kad ēdiena gatavošanas platvirsmas zona ieslēgta, varēs iestatīt temperatūru, izmantojot aizmugurējās kreisās puses ēdiena gatavošanas zonas taustiņus  / . Temperatūru nevar iestatīt ar priekšējās kreisās puses ēdiena gatavošanas zonas taustiņiem  / .

 Ēdiena gatavošanas kreisās puses platvirsmas zonu skaidrojums ir piemērs. Ja ēdiena gatavošanas platvirsmas zona ir arī plīts virsmas labajā pusē, uz to attiecas tie paši norādījumi.

» Ēdiena gatavošanas zona sāks darboties. **Ēdiena gatavošanas platvirsmas zonas ieslēgšana vienas vai abu kreisās puses ēdiena gatavošanas zonu darbības laikā**

Kamēr darbojas viena vai abas kreisās puses ēdiena gatavošanas zonas, varat apvienot abas ēdiena gatavošanas zonas, ieslēdzot ēdiena gatavošanas platvirsmas zonu. Šādi varat izmantot platāku ēdiena gatavošanas zonu tādā pašā līmenī.

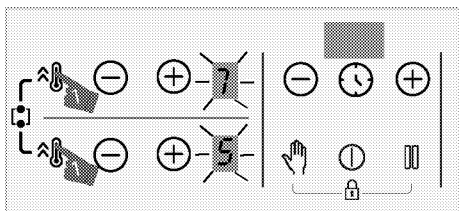

1. Lai ieslēgtu ēdiena gatavošanas platvirsmas zonu, kad ir ieslēgta viena vai abas kreisās puses ēdiena gatavošanas zonas, aptuveni 3 sekundes vienlaikus turiet nospiešus abu ēdiena gatavošanas zonu taustiņus .

» Aizmugurējās kreisās puses ēdiena gatavošanas zonas displejā būs redzama pēdējās izvēlētais gatavošanas zonas temperatūras vērtība, un tiks ieslēgta ēdiena gatavošanas platvirsmas zona.

» Apvienotās ēdiena gatavošanas zonas turpinās darboties ar kreisās puses ēdiena gatavošanas zonai izvēlēto temperatūras un taimera (ja pieejams) vērtību. Tiks atcelta kreisās puses ēdiena gatavošanas zonas vērtība, kas tika iestatīta pirms gatavošanas zonu apvienošanas.

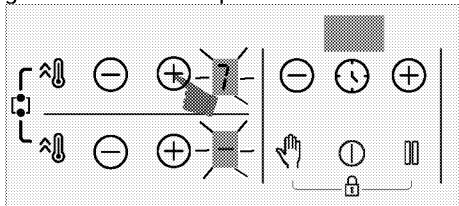

» Lai mainītu temperatūru, pieskarieties aizmugurējās kreisās puses ēdiena gatavošanas zonas taustiņiem \ominus/\oplus un iestatiet vēlamu temperatūru.

i Ja pieskarsities kreisās puses ēdiena gatavošanas zonas taustiņam , kad ir ieslēgta ēdiena gatavošanas platvirsmas zona, ēdiena gatavošanas zonas darbosies pastiprinātāja līmenī.

Ēdiena gatavošanas platvirsmas zonu izslēgšana

Ēdiena gatavošanas platvirsmas zonu var izslēgt 4 veidos.

1. **Samazinot temperatūru līdz "0" līmenim**
Lai izslēgtu ēdiena gatavošanas platvirsmas zonu, varat samazināt temperatūras līmeni līdz "0".

2. Izmantojot izslēgšanas funkciju taimerī atbilstoši ēdiena gatavošanas platvirsmas zonai.

Kad iestatītais laiks būs pagājis, taimeris izslēgs ēdiena gatavošanas platvirsmas zonu. Kreisās puses ēdiena gatavošanas zonas displejā parādīsies 0, bet taimera displejā būs redzams 00.

3. Vienlaikus pieskaroties jebkuras kreisās puses ēdiena gatavošanas zonas taustiņiem \ominus/\oplus .

Vienlaikus pieskaroties jebkuras kreisās puses ēdiena gatavošanas zonas taustiņiem \ominus/\oplus , ēdiena gatavošanas zonas tiks atdalītas un izslēgtas.

4. Aptuveni 3 sekundes vienlaikus turot nospiešus abu ēdiena gatavošanas zonu taustiņus .

Ēdiena gatavošanas zonas tiks izslēgtas, ja aptuveni 3 sekundes vienlaikus turēsiet nospiešus abu ēdiena gatavošanas zonu taustiņus .

Tīrīšanas bloķēšana

Izmantojot tīrīšanas bloķēšanas funkciju, 20 sekundes tiks bloķēta visu vadības paneļa taustiņu darbība, kamēr plīts virsma ir ieslēgta, lai lietotājs varētu veikt ātru tīrīšanu. Šajā laikā ierīcei netiks pievadīta strāva.

Tīrīšanas bloķēšanas funkcijas aktivizēšana

1. Kad ir ieslēgta jebkura ēdiena gatavošanas zona, turiet nospiestu taustiņu , līdz tiek atskaņots **viens skaņas signāls**.

Plīts virsma taimera displejā tiks sākta laika atskaite, sākot no 20. Šajā laikā nedarbosies neviens paneļa taustiņš, izņemot taustiņu .

Tīrīšanas bloķēšanas funkcijas deaktivizēšana



Lai deaktivizētu tīrīšanas bloķēšanas funkciju, nav jānospiež neviens taustiņš. Pēc 20 sekundēm plīts virsma atskaņos skaņas signālu un tīrīšanas bloķēšanas funkcija tiks automātiski izslēgta.

i Ja vēlaties izslēgt tīrīšanas bloķēšanas funkciju ātrāk, turiet nospiestu taustiņu , līdz tiek atskaņoti **divi skaņas signāli**.

Bērnu drošības funkcija

Kad ēdiena gatavošanas zonas ir izslēgtas, varat aizsargāt plīts virsmu ar bērnu drošības funkciju, lai bērni nevarētu ieslēgt ēdiena gatavošanas zonas. Bērnu drošības funkciju var aktivizēt vai deaktivizēt tikai tad, ja ēdiena gatavošanas zonas ir izslēgtas (darbojas gaidīšanas režīmā).



Bērnu drošības funkcijas aktivizēšana

1. Kad plīts virsma ir gaidīšanas režīmā, vienlaikus turiet nospiestu taustiņu  un , līdz tiek atskaņots **viens skaņas signāls**.

Tiks ieslēgta bērnu drošības funkcija. Visu ēdiena gatavošanas zonu displejā īslaicīgi parādīsies "L", un tiks ieslēgts taustiņa  decimāldaļu atdalītājs.

 Ja laikā, kad ir ieslēgta bērnu drošības funkcija, tiks nospiests jebkurš taustiņš, tiks atskaņoti divi skaņas signāli un visos ēdienu gatavošanas zonu displejos mirgos burts "L".

Bērnu drošības funkcijas deaktivizēšana

1. Kad bērnu drošības funkcija ir ieslēgta, vienlaikus turiet nospiestu taustiņu  un , līdz tiek atskaņoti **divi skaņas signāli**.

» Bērnu drošības funkcija tiks izslēgta.



Visos ēdiena gatavošanas zonu displejos sāks mirgot "L" un  indikators nodzīsīs.

Taustiņu bloķēšanas funkcija



Varat aktivizēt taustiņu bloķēšanas funkciju, lai izvairītos no nejaušas funkciju maiņas plīts virsmas darbības laikā.

 Strāvas padeves atteices gadījumā taustiņu bloķēšana tiks atcelta.



Taustiņu bloķēšanas funkcijas aktivizēšana

1. Vienlaikus turiet nospiestu taustiņu  un , līdz tiek atskaņots **viens skaņas signāls**.

Tiks ieslēgta taustiņu bloķēšanas funkcija un ieslēgsies taustiņa  decimāldaļu atdalītājs.

 Taustiņu bloķēšanas funkciju var aktivizēt tikai darbības režīmā. Pēc taustiņu bloķēšanas funkcijas aktivizēšanas varēs izmantot tikai taustiņu . Ja pieskarsities jebkurai citai pogai, sāks mirgot taustiņa  decimāldaļu atdalītājs, norādot, ka ir ieslēgta taustiņu bloķēšanas funkcija. Ja laikā, kad ir bloķēti taustiņi, ieslēgsit plīts virsmu, būs jādeaktivizē taustiņu bloķēšanas funkcija, lai varētu atkal ieslēgt plīts virsmu. Ja pieskarsities citam taustiņam, neizslēdzot taustiņu bloķēšanas funkciju, visu ēdiena gatavošanas zonu displejos sāks mirgot "L", norādot, ka ir aktivizēta taustiņu bloķēšanas funkcija. Izslēdziet taustiņu bloķēšanas funkciju, lai atkal ieslēgtu plīts virsmu.

Taustiņu bloķēšanas funkcijas deaktivizēšana





1. Kad taustiņu bloķēšanas funkcija ir ieslēgta, vienlaikus pieskarieties taustiņam  un , līdz tiek atskaņoti **divi skaņas signāli**.

» Taustiņa  indikators nodzīsīs un vadības panelis tiks atbloķēts.

Taimera funkcija

Šī funkcija atvieglo ēdiena gatavošanu. Jums nebūs jāuzrauga plīts virsma visu ēdiena gatavošanas laiku. Iestaītā laika perioda beigās ēdiena gatavošanas zona tiks automātiski izslēgta.

Taimera aktivizēšana

1. Ieslēdziet plīts virsmu, pieskarieties taustiņam .
2. Noregulējiet vajadzīgo temperatūras līmeni, pieskarieties zonas taustiņiem  /  / .

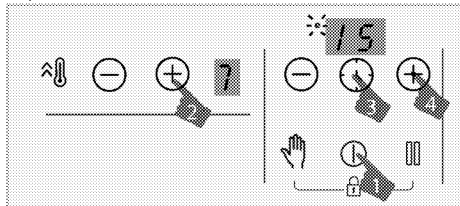

3. Lai aktivizētu taimeri, pieskarieties taustiņam . Taimera displejā parādīsies simbols "00" un izvēlētās

gatavošanas zonas decimāldaļu atdalītājs.

4. Iestatiet vajadzīgo ilgumu, pieskaroties taimera taustiņiem \ominus/\oplus .
5. Iestatījums tiks aktivizēts pēc 10 sekundēm. Taimera displejā sāks mirgot izvēlētas gatavošanas zonas decimāldaļu atdalītājs.
6. Lai iestatītu taimerus citām ēdiena gatavošanas zonām, atkārtojiet iepriekš aprakstītās darbības.

i Ja dažādām zonām tiek iestatītas vismaz vairākas taimera vērtības, taimera displejā būs redzams tās zonas taimeris, kuram ir mazākā vērtība, un sāks mirgot šīs zonas decimāldaļu atdalītājs. Nepārtraukti degs arī pārējo zonu decimāldaļu atdalītāji.

i Lai skatītu atlikušo ēdiena pagatavošanas laiku, pieskaroties visu ēdiena gatavošanas zonu taustiņam \odot . Katru reizi pieskaroties, tiks parādīta citas zonas taimera vērtība. Visbeidzot tiks atkal parādīta mazākā taimera vērtība.

i Taimeri nevar iestatīt, neizvēloties ēdiena gatavošanas zonu un tās temperatūras vērtību.

i Taimeri var iestatīt tikai ieslēgtām ēdiena gatavošanas zonām.

Taimera deaktivizēšana

Kad iestatītais laiks pagājis, plīts virsma tiks automātiski izslēgta un atskanēs skaņas signāls. Lai izslēgtu skaņas signālu, nospiediet jebkuru taustiņu. Ja nospiedīsiet nevienu taustiņu, skaņas signāls tiks atcelts pēc dažām minūtēm.

Taimera deaktivizēšana pirms darbības laika beigām

Ja deaktivizēsiet taimeri pirms darbības laika beigām, plīts virsma turpinās darboties iestatītajā temperatūrā, līdz izslēgsit plīts virsmu. Pirms darbības laika beigām taimeri var deaktivizēt divos veidos.

Deaktivizējiet attiecīgās zonas taimeri, samazinot tā vērtību līdz "00".

1. Pieskarieties taimera taustiņiem \ominus/\oplus , līdz tās ēdiena gatavošanas zonā, kurā ir ieslēgts taimeris, tiek parādīts simbols "00".

» Attiecīgās zonas decimāldaļu atdalītāja simbols vairs nebūs redzams, un taimera funkcija tiks atcelta.

Deaktivizējiet attiecīgās zonas taimeri, vienlaikus pieskaroties atbilstošās zonas taustiņiem \ominus/\oplus .

1. Vienlaikus pieskarieties atbilstošās zonas taustiņiem \ominus/\oplus .

» Attiecīgās zonas decimāldaļu atdalītāja simbols vairs nebūs redzams, un taimera funkcija tiks atcelta.

i Pabeidzot šo darbību, attiecīgās zonas temperatūras līmenis būs "0" saskaņā ar taimera līmeni.

Apturēšanas funkcija

Izmantojot šo funkciju, ir iespējams samazināt gatavošanas zonu darba temperatūru līdz mazākajam līmenim (1. līmenis).

i Ja kādai ēdiena gatavošanas zonai ir iestatīts taimeris, tas turpinās darboties pēc funkciju apturēšanas.

1. Kad darbojas kāda no ēdiena gatavošanas zonām, pieskarieties taustiņam \square .

Visas ēdiena gatavošanas zonas darbosies minimālā līmenī (1. līmenis). Ieslēgto ēdiena gatavošanas zonu displejos tiks parādīts simbols "□".

2. Vēlreiz pieskarieties taustiņam \square , lai atkārtoti aktivizētu visas apturētās ēdiena pagatavošanas zonas ar iepriekšējiem iestatījumiem.

Jaudas pārvaldības funkcija

Jūsu ierīce ir aprīkota ar jaudas pārvaldības funkciju. Izmantojot šo funkciju, jūs varat mainīt kopējo jaudu, ko var iegūt plīts.







Jaudas pārvaldības funkcijai ir pieejami 8 līmeņi.

Jaudas pārvaldības funkcija - kopējie jauda līmeņi, kurus var iestatīt



Jaudas pārvaldības displeja indikators	Kopējā jauda
25	2,5 kW
30	3 kW
36	3,6 kW

Jaudas pārvaldības displeja indikators	Kopējā jauda
44	4,4 kW
54	5,4 kW
57	5,7 kW
67	6,7 kW
72	7,2 kW

Lai mainītu kopējo jaudu;

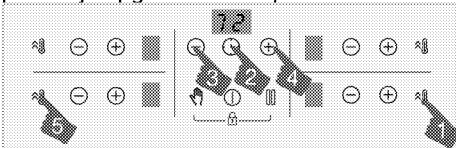
1. Ieslēdziet plīti, pieskaroties  taustiņam. Ieslēdziet plīts virsmu, pieskaroties no jauna taustiņam .
2. Pēc tam pieskarieties attiecīgi labās priekšējās zonas taustiņam , taustiņam , taimera taustiņam , un visbeidzot kreisā priekšējā apgabala taustiņš .



3. Iestatītais jaudas pārvaldības līmenis tiek parādīts taimera displejā.
4. Pieskarieties taustiņam , lai pārslēgtos starp līmeņiem un iestatītu kopējo jaudas vērtību, kuru vēlaties iestatīt.
5. Apstipriniet iestatījumu, pieskaroties taustiņam , un izslēdziet plīts virsmu. Tiks aktivizēta jūsu iestatītā kopējā jaudas vērtība.

 Temperatūras līmeņi, kurus varat piešķirt plīts virsmām, var atšķirties atbilstoši kopējam iestatītajam jaudas līmenim. Plīts virsmas temperatūras līmenis tiek automātiski samazināts atbilstoši jaudas iestatījumam, kas jānodrošina plītij. Tā nav kļūme.

 Ja, mainot jaudas līmeni, tiek pieskāries taustiņam, kas nav norādītais secība, iestatījumu nevar veikt. Lai veiktu iestatījumu, jums ir jāatkārto darbības no sākuma.

Droša un efektīva ēdiena gatavošanas indukcijas zonu izmantošana

Darbības principi: Indukcijas plīts virsma tieši sakarsē ēdiena gatavošanai paredzēto trauku. Tāpēc tai ir daudzas priekšrocības, salīdzinot ar citu veidu plīts virsmām. Tā

darbojas daudz efektīvāk, un plīts virsma ir vēsāka.

Indukcijas plīts virsma ir aprīkota ar augstākās kvalitātes drošības sistēmām maksimāli drošai lietošanai.

 Plīts virsma var būt aprīkota ar indukcijas zonām ēdiena gatavošanai, un šo zonu diametrs atkarībā no modeļa ir 145, 180, 210 un 280 mm. Izmantojot indukcijas funkciju, katra ēdiena gatavošanas zona automātiski nosaka uz tās novietoto trauku. Enerģija tikai generēta tikai vietās, kur trauks saskaras ar ēdiena gatavošanas zonu, tādēļ tiek panākts minimāls enerģijas patēriņš.

 Produkts var sākt apstāties, kad tas darbojas no 1. līdz 7. līmenim, it īpaši ar virtuves traukiem ar mazu diametru un tad, ja ūdens un eļļas ir maz. Tā nav vaina.

Automātiska izslēgšanas sistēma

Plīts vadībai ir automātiska izslēgšanas sistēma. Ja ir ieslēgta viena vai vairākas plīts virsmas zonas, plīts virsmas zona pēc kāda laika automātiski izslēdzas (skat. 1. tabulu). Ja plīts virsmas ir piešķirts taimeris, taimera ekrāns arī tiek izslēgts.

Automātiskās izslēgšanās laika ierobežojums ir atkarīgs no izvēlēta temperatūras līmeņa. Šim temperatūras līmenim tiek piemērots maksimālais darbības periods.

Pēc tam, kad tā automātiski tiek izslēgta, kā aprakstīts iepriekš, lietotājs var atkal darboties ar plīts virsmas zonu.

1. tabula: Automātiski izslēgšanas periodi

Temperatūras līmenis	Automātiski izslēgšanas periodi - stundas
0	0
1	6
2	6
3	5
4	5
5	4
6	1,5
7	1,5
8	1,5
9	30 minūtes
P (pastiprinātājs)	10 minūtes (*)

(*) Pēc 10 minūtēm plīts virsma pārslēgsies 9. līmenī

Aizsardzība pret pārkaršanu

Plīts virsma ir aprīkota ar sensoriem, kas nodrošina aizsardzību pret pārkaršanu. Turpmāk ir aprakstītas iespējamās pārkaršanas pazīmes:



- Ieslēgtā ēdiena gatavošanas zona var tikt izslēgta.
- Izvēlētais līmenis var samazināties no augstāka līmeņa līdz 7. līmenim.

Pārplūšanas drošības sistēma

Plīts virsma ir aprīkota ar pārplūšanas drošības sistēmu. Ja ēdiens pārplūst un izšļakstās uz vadības paneļa, sistēma automātiski atvieno ierīci no elektrotīkla un izslēdz plīts virsmu. Šajā laikā displejā tiek parādīts brīdinājums "E".

Precīzs jaudas iestatījums

Viens no indukcijas plīts virsmas darbības principiem ir tūlītēja reakcija uz komandām. Tā ļoti ātri maina jaudas iestatījumus. Tādējādi varat novērst ēdiena (tostarp ūdens, piena utt.) pārplūšanu pāri katla malai.

-  Ja skārienvadības paneļa virsma tiek pakļauta intensīvai garaiņu iedarbībai, visa vadības sistēma var tikt izslēgta un atskanēt kļūdas skaņas signāls.
-  Nodrošini, lai skārienvadības paneļa virsma būtu tīra. Var tikt konstatēta nepareiza darbība.

6 Vispārīga informācija par ēdienu gatavošanu

Šajā sadaļā aprakstīti ēdienu sagatavošanas un gatavošanas padomi.

Vispārīgi brīdinājumi par gatavošanu ar plīts virsmu

- Nekādā gadījumā nepiepildiet pannu ar vairāk vienu trešdaļu eļļas. Eļļas sakarsēšanas laikā neatstājiet plīts virsmu bez uzraudzības. Pārkarsēta eļļa rada aizdegšanās risku. **Nekad nemēģiniet dzēst uguni ar ūdeni!** Kad eļļa aizdegas, apsedziet to ar ugunsdzēsamo segu vai mitru drānu. Izslēdziet plīts virsmu, ja tas nerada draudus jūsu drošībai, un piezvaniet ugunsdzēsības dienestam.
- Pirms pārtikas cepšanas vienmēr nosusiniet tās lieko ūdeni un lēnām ielieciet to uzkarsētā eļļā. Pirms cepšanas pārlicinieties, ka saldēti pārtikas produkti ir atkausēti.
- Sildot eļļu, pārlicinieties, ka jūsu izmantotais katls ir sauss, un turiet tā vāku atvērtu.
- Ieteikumus ēdiena gatavošanai ar enerģijas taupīšanu skatiet sadaļā "Vides instrukcija".
- Pārtikas ēdiena gatavošanas temperatūra un laika vērtības var atšķirties atkarībā no receptes un daudzuma. Šī iemesla dēļ šīs vērtības tiek norādītas kā diapazoni.

7 Apkope un tīrīšana

Vispārīga tīrīšanas informācija

▲ Vispārīgi brīdinājumi

- Pirms izstrādājuma tīrīšanas uzgaidiet, līdz izstrādājums atdziest. Karstas virsmas var izraisīt apdegumus!
- Nelietojiet mazgāšanas līdzekļus tieši uz karstām virsmām. Tas var izraisīt paliekošus traipus.
- Pēc katras darbības ierīci rūpīgi notīriet un nosusiniet. Tādējādi pārtikas atliekas ir jānotīra un jānovērš šo atlieku sadedzināšana, ja ierīci atkal lieto vēlāk. Tādējādi ierīces kalpošanas laiks pagarinās, un bieži sastopamās problēmas tiek samazinātas.
- Tīrīšanai nelietojiet tvaika tīrīšanas līdzekļus.
- Daži mazgāšanas vai tīrīšanas līdzekļi var sabojāt virsmu. Tīrīšanas laikā nelietojiet abrazīvus mazgāšanas līdzekļus, tīrīšanas pulverus, tīrīšanas krēmus, atkaļķošanas līdzekļus vai asus priekšmetus.
- Pēc katras lietošanas reizes tīrīšanai nav nepieciešams īpašs tīrīšanas līdzeklis. Notīriet ierīci ar trauku ziepēm, siltu ūdeni un mīkstu drāniņu vai sūkli un nosusiniet ar sausu mikrošķiedras drāniņu.
- Pēc tīrīšanas noteikti noslaukiet visu atlikušo šķidrums un ēdiena gatavošanas laikā nekavējoties notīriet visu pārtikas izstrādājumu šļakatas.
- Nevienu ierīces sastāvdaļu nemazgājiet trauku mazgājamā mašīnā.

Plīts virsmai:

- Skābie netīrumi, piemēram, piens, tomātu pasta un eļļa, var radīt pastāvīgus traipus uz plīts virsmām un degļu/sildvirsmu sastāvdaļām, notīriet pārplūstošos šķidrumus tūlīt pēc plīts atdzesēšanas, izslēdzot to.

Inox un nerūsējošās virsmas

- Nerūsējošas vai neitrālas virsmas un rokturu tīrīšanai nelietojiet skābes vai hlora saturošus tīrīšanas līdzekļus.
- Nerūsējoša vai neitrāla virsma ar laiku var mainīt krāsu. Tas ir normāli. Pēc katras darbības notīriet ar mazgāšanas līdzekli,

kas piemērots nerūsējošai vai neitrālai virsmai.

- Notīriet ar mīkstu ziepjdens drānu un šķidru (nesaskrāpējošu) mazgāšanas līdzekli, kas piemērots neitrālām virsmām, rūpīgi noslaukot vienā virzienā.
- Nekavējoties nomazgājiet kaļķu, eļļas, cietes, piena un olbaltumvielu traipus uz nerūsējošā tērauda un stikla virsmām. Traipi ilgstošā laika posmā var rūsēt.

Stikla virsmas

- Tīrot stikla virsmas, nelietojiet cietā metāla skrāpjus un abrazīvus tīrīšanas materiālus. Tie var sabojāt stikla virsmu.
- Notīriet ierīci, izmantojot trauku mazgāšanas līdzekļus, siltu ūdeni un mikrošķiedras lupatiņu, kas raksturīga stikla virsmām, un nosusiniet to ar sausu mikrošķiedras drāniņu.
- Ja pēc tīrīšanas ir palicis mazgāšanas līdzekļa atlikums, noslaukiet to ar aukstu ūdeni un nosusiniet ar tīru un sausu mikrošķiedras drāniņu. Mazgāšanas līdzekļa atlikumi nākamreiz var sabojāt stikla virsmu.
- Nekādā gadījumā uz stikla virsmas piekaltušos atlikumus nedrīkst noņemt ar zobainiem nažiem, stieplju vilnu vai līdzīgiem skrāpēšanas rīkiem.
- Jūs varat notīrīt kalcija traipus (dzeltenos traipus) uz stikla virsmas ar komerciāli nopērkamo atkaļķošanas aģentu ar atkaļķošanas līdzekli, piemēram, etiķi vai citronu sulu.
- Ja virsma ir ļoti netīra, uzklājiet tīrīšanas līdzekli ar sūkli un uzgaidiet, līdz tas pienācīgi iedarbojas. Pēc tam notīriet stikla virsmu ar mitru drānu.
- Krāsas un traipi uz stikla virsmas ir normāli, un tie nav trūkumi.

Plastmasas detaļas un krāsotas virsmas

- Notīriet plastmasas detaļas un krāsotās virsmas ar trauku mazgāšanas līdzekli, siltu ūdeni un mīkstu drāniņu vai sūkli un nosusiniet tās ar sausu drānu.
- Nelietojiet cieto metālu skrāpjus un abrazīvus tīrīšanas līdzekļus. Tie var sabojāt virsmas.

- Pārlicinieties, ka ierīces sastāvdaļu savienojumi nav atstāti mitri un ar mazgāšanas līdzekļiem. Pretējā gadījumā šajos savienojumos var rasties korozija.

Plīts virsmas tīrīšana

Stikla gatavošanas virsma

Veiciet stikla virsmu tīrīšanas darbības, kas aprakstītas sadaļā "Vispārīgā tīrīšanas informācija", lai notīrītu stikla gatavošanas virsmu. Īpašos gadījumos tīrīšanu var pabeigt saskaņā ar zemāk sniegto informāciju.

- Pārtikas produkti, kuru pamatā ir cukurs, piemēram, tumšais krējums, ciete un sīrups, nekavējoties jānotīra, negaidot, kamēr virsma atdziest. Pretējā gadījumā stikla gatavošanas virsma var tikt neatgriezeniski bojāta.
- Nelietojiet tīrīšanas līdzekļus tīrīšanas darbībām, kuras veicat, kamēr plīts ir

karsta, pretējā gadījumā var rasties paliekoši traipi.

Vadības paneļa tīrīšana

- Tīrot paneļus ar pogas vadību, paneli un pogas noslaukiet ar mitru, mīkstu drāniņu un nosusiniet ar sausu drāniņu. Lai notīrītu vadības paneli, nenonēmiem zemāk esošās pogas un blīves. Vadības panelis un pogas var tikt bojāti.
- Tīrot inox paneļus ar pogas vadību, ap pogām nelietojiet inox tīrīšanas līdzekļus. Var tikt izdzēsti indikatori ap pogām.
- Notīriet skārienjūtīgos vadības paneļus ar mitru, mīkstu drānu un nosusiniet ar sausu drānu. Ja jūsu izstrādājumam ir taustiņu bloķēšanas funkcija, pirms vadības paneļa tīrīšanas iestatiet taustiņu bloķēšanu. Pretējā gadījumā taustiņus var noteikt nepareizi.

8 Problēmu novēršana

Ja nevarat novērst problēmas, kaut arī esat ieviesis šīs sadaļas instrukcijas, sazinieties ar pilnvaroto servisa aģentu vai tehniķi, kuram ir licence, vai pie izplatītāja, kur esat iegādājies izstrādājumu. Nekad nemēģiniet salabot bojātu izstrādājumu pašu spēkiem.

Izstrādājums nedarbojas

- Tikla drošinātājam ir defekts vai tas ir nostrādājis. >>> *Pārbaudiet drošinātāju drošinātāju kārbā. Ja nepieciešams, nomainiet vai atiestatiet tos.*
- Izstrādājums nav pievienots (iezemētai) kontaktligzdai. >>> *Pārbaudiet kontaktdakšas savienojumu.*
- Pogas/kloķi/taustiņi vadības panelī nedarbojas. >>> *Ja jūsu izstrādājums ir aprīkots ar taustiņu bloķēšanas funkciju, iespējams, ir iespējota taustiņu bloķēšana. Lūdzu, atspējojiet to.*
- Ja displejs neiedegas, kad ieslēdziet plīti no jauna. >>> *Atvienojiet ierīci no jaudas slēdža. Uzgaidiet vismaz 20 sekundes un pēc tam atkal izveidojiet savienojumu.*
- Aizsardzība pret pārkaršanu ir aktīva. >>> *Ļaujiet plīts virsmai atdzist.*
- Gatavošanas katls nav piemērots. >>> *Pārbaudiet savu katlu.*

Simbols parādās gatavošanas zonas displejā

- Jūs neesat novietojis katlu aktīvajā gatavošanas zonā. >>> **Pārbaudiet, vai gatavošanas zonā nav katla.**
- Jūsu katls nav saderīgs ar indukcijas gatavošanu. >>> *Pārbaudiet, vai jūsu gatavošanas katls ir saderīgs ar indukcijas plīti.*
- Gatavošanas katls nav pareizi novietots centrā vai katla apakšējā virsma nav pietiekami plata gatavošanas zonai. >>> *Izvēlieties katlu pietiekami platu un pareizi novietojiet trauku gatavošanas zonā.*
- Gatavošanas katls vai gatavošanas zona ir pārkarusi. >>> *Ļauj tiem atdzist.*

Darbības laikā pēkšņi izslēdzas izvēlētā gatavošanas zona

- Gatavošanas laiks izvēlētajā gatavošanas zonā var būt beidzies. >>> *Jūs varat iestatīt jaunu gatavošanas laiku vai pabeigt gatavot.*
- Aizsardzība pret pārkaršanu ir aktīva. >>> *Ļaujiet plīts virsmai atdzist.*
- Kāds priekšmets, iespējams, pārklāj skārienjutīgo vadības paneli. >>> *Noņemiet šo priekšmetu no paneļa.*

Katls nesasilst pat tad, ja ir ieslēgta gatavošanas zona

- Jūsu katls nav saderīgs ar indukcijas gatavošanu. >>> *Pārbaudiet, vai jūsu gatavošanas katls ir saderīgs ar indukcijas plīti.*
- Gatavošanas katls nav pareizi novietots centrā vai katla apakšējā virsma nav pietiekami plata gatavošanas zonai. >>> *Izvēlieties katlu pietiekami platu un pareizi novietojiet trauku gatavošanas zonā.*

Dzesēšanas ventilators turpina darboties, lai gan plīts virsma ir izslēgta

- Tā nav kļūme. Dzesēšanas ventilators darbosies, kamēr plīts elektronika atdziest līdz piemērotai temperatūrai.

Troksnis no plīts gatavošanas laikā

Gatavošanas laikā no plīts var dzirdēt troksni. Šis troksnis ir saistīts ar gatavošanas trauka sastāvu. Šis troksnis ir normāls, tas nav darbības traucējums un tas ir indukcijas tehnoloģiju daļa.

Iespējamie trokšņi un iemesli

- **Ventilatora troksnis:** Plīts ir aprīkots ar ventilatoru, kas automātiski iedarbojas atbilstoši ierīces temperatūrai. Ventilatoram ir dažādi darbības līmeņi, un tas darbojas dažādos līmeņos atkarībā no temperatūras.
- **Zemāka sūkšana kā transformatora darbības troksnis:** Tas ir saistīts ar indukcijas tehnoloģiju. Tā kā siltums tiek pārnesti tieši uz gatavošanas trauka pamatni, var dzirdēt tādas sūkšanas skaņas, kā tas norādīts attiecībā uz gatavošanas trauka materiālu. Tādējādi, izmantojot dažādus gatavošanas traukus, var būt dzirdami dažādi trokšņi.
- **Plaisājošs troksnis:** Iemesls tam ir gatavošanas trauka pamatnes struktūra un materiāls. Ja gatavošanas trauks ir izgatavots no dažādiem slāņiem ar dažādiem materiāliem, var dzirdēt plaisāšanas skaņu.
- **Čikstošs troksnis:** Ja tiek gatavots uz divām gatavošanas zonām vienā un tajā pašā plīts pusē, var dzirdēt čikstošu skaņu ar dažādu gatavošanas līmeni.

Kļūdu kodi/iesesli un iespējamie risinājumi - Plīts virsmai

Kļūdu kodi	Kļūdu iemesli	Iespējamie risinājumi
E 22 E 26	Indukcijas plīts ir pārkaršusi.	Izslēdziet indukcijas plīti un pagaidiet, līdz tā ir atdzisusi. Kļūda tiek novērsta, kad plīts temperatūra nokrītas zem robežām.
E 46	Viens vai vairāki taustiņi tiek turēti nospiesti ilgāk par 10 sekundēm. Uz vadības paneļa ir atstāts kāds priekšmets vai vadības ierīce ir pakļauta tvaikiem.	Problēma tiks atrisināta, kad noņemat roku no plīts. Problēma tiek novērsta, kad tiek notīrīts vadības panelis.
E 47	Netiek izmantots indukcijas sildīšanai piemērots katls.	Kļūda tiek novērsta, ja tiek izmantots indukcijas sildīšanai piemērots katls.
E 1 - E 15	Sakaru kļūda uz indukcijas plīts virsmas.	Izslēdziet indukcijas plīti un atkal ieslēdziet pēc 30 sekundēm. Ja problēma nav atrisināta, sazinieties ar pilnvaroto izplatītāju.
E 16 - E 21	Temperatūras sensora kļūda uz indukcijas plīts.	Izslēdziet indukcijas plīti un atkal ieslēdziet pēc 30 sekundēm. Ja problēma nav atrisināta, sazinieties ar pilnvaroto izplatītāju.
E 23 E 24	Programmatūras kļūda uz indukcijas plīts.	Izslēdziet indukcijas plīti un atkal ieslēdziet pēc 30 sekundēm. Ja problēma nav atrisināta, sazinieties ar pilnvaroto izplatītāju.
E 25	Ventilatora darbības kļūda uz indukcijas plīts.	Izslēdziet indukcijas plīti un atkal ieslēdziet pēc 30 sekundēm. Ja problēma nav atrisināta, sazinieties ar pilnvaroto izplatītāju.
E 31 - E 45	Elektroniskās plātes aparatūras kļūda uz indukcijas plīts.	Izslēdziet indukcijas plīti un atkal ieslēdziet pēc 30 sekundēm. Ja problēma nav atrisināta, sazinieties ar pilnvaroto izplatītāju.

Kļūdu kodi	Kļūdu iemesli	Iespējamie risinājumi
E 48 E 49 E 51	Sensora kļūda uz indukcijas plīts.	Sensoru iekārtai jābūt saderīgai ar darbības apstākļiem. Ja problēma nav atrisināta, sazinieties ar pilnvaroto izplatītāju.
E 52 - E 57	Indukcijas plīts virsmas augstas temperatūras kļūda.	Izslēdziet indukcijas plīti un pagaidiet, līdz tā ir atdzisusi. Kļūda tiek novērsta, kad sensora temperatūra nokrītas zem robežām. Ja problēma nav atrisināta, sazinieties ar pilnvaroto izplatītāju.



Įmontuojama viryklė

Vartotojo vadovas

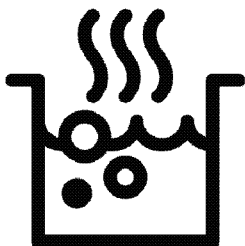

LT



PERDIRBTAS &
PERDIRBAMAS POPIERIUS

Gerb. kliente,

Prieš naudodamiesi produktu perskaitykite šią instrukciją!

Beko dėkojame, kad pasirinkote produktą. Norime, kad jūsų gaminys, pagamintas naudojant aukštos kokybės ir technologiją, būtų kuo efektyvesnis. Norėdami tai padaryti, prieš naudodami gaminį atidžiai perskaitykite šį vadovą ir kitą pateiktą dokumentaciją ir laikykite ją kaip nuorodą. Jei gaminį atiduodate kam nors kitam, su juo pateikite vadovą. Laikykitės instrukcijų, atsižvelgdami į visą naudotojo vadove pateiktą informaciją ir įspėjimus.

Atkreipkite dėmesį į visą naudotojo vadove pateiktą informaciją ir įspėjimus. Taip apsaugosite save ir savo gaminį nuo galimų pavojų.

Išsaugokite naudotojo vadovą. Jei gaminį atiduodate kam nors kitam, su juo pateikite vadovą. Naudojimo instrukcijoje yra šie simboliai:



Pavojus, galintis sukelti mirtį arba sužalojimą.

PRANEŠIMAS Pavojus, dėl kurio gali būti padaryta materialinė žala gaminiui arba jo aplinkai.



Pavojus nudegti susilietus su karštais paviršiais.



Svarbi informacija arba naudingi naudojimo patarimai.



Perskaitykite naudotojo vadovą.



Arçelik A.Ş.
Karaağaç caddesi No:2-6
34445 Sütlüce/Istanbul/TURKEY
Made in TURKEY

1 Saugaus naudojimo instrukcijos **4**

Naudojimo paskirtis	4
Vaikų, pažeidžiamų asmenų ir gyvūnų augintinių sauga	4
Elektros sauga	5
Transportavimo sauga	6
Montavimo sauga	6
Naudojimo sauga	7
Įspėjimai dėl temperatūros	7
Priedų naudojimas	7
Gaminimo sauga	8
Įvadinis kursas	8
Priežiūros ir valymo sauga	9

2 Aplinkosaugos instrukcijos **10**

Atliekų reguliavimas	10
WEEE Direktyvos ir senų gaminių išmetimo taisyklių atitiktis	10
Pakavimo medžiagų išmetimas	10
ENERGIJOS TAUPYMO REKOMENDACIJOS	10

3 Jūsų gaminys **11**

Įvadas į prietaisą	11
Gaminio valdymo skydelio įvadas ir naudojimas	11

Kaitlentės valdymo rankenėlė	11
Bendroji informacija apie kaitlentę	12
Techniniai duomenys	13

4 Pirmasis naudojimas **14**

Pirmasis valymas	14
------------------------	----

5 Kaip naudoti šią viryklę **15**

Bendroji informacija apie kaitvietės naudojimą	15
Valdymo skydeliis	18

**6 Bendroji informacija apie maisto
gaminimą** **25**

Bendrieji įspėjimai apie gaminimą ant kaitvietės	25
---	----

**7 Techninis aptarnavimas ir
prižiūra** **26**

Bendroji valymo informacija	26
Kaitlentės valymas	27
Valdymo skydo valymas	27

8 Trikčių šalinimas **28**

1 Saugaus naudojimo instrukcijos

- Šiame skyriuje pateikiamos saugos instrukcijos, padėsiančios išvengti sužalojimo ar materialinės žalos pavojaus.
- Jei gaminys yra perduodamas kitam asmeniui arba naudojamas naudotas, kartu su gaminiu turi būti pristatytas naudojimo vadovas, gaminio etiketės, kiti atitinkami dokumentai ir priedai.
- Mūsų įmonė neatsako už jokią žalą, kuri gali atsirasti dėl šių instrukcijų nesilaikymo.
- Nesilaikant šių instrukcijų, garantija negalioja.
- ⚠ Montavimo ir remonto darbus visada turi atlikti gamintojas, įgaliotasis techninis aptarnavimas arba importuotojo nurodytas asmuo.
- ⚠ Naudokite tik originalias dalis bei priedus.
- ⚠ Neremontuokite ir nekeiskite prietaiso dalių, jei tai nėra aiškiai nurodyta naudotojo vadove.
- ⚠ Neatlikite šio gaminio techninių modifikacijų.

⚠ Naudojimo paskirtis

- Prietaisas yra skirtas naudoti namuose. Jis neskirtas komerciniam naudojimui.
- Nenaudokite gaminio soduose, balkonuose ar kitoje lauko aplinkoje. Prietaisas skirtas naudoti namų ūkio ir personalo virtuvėse, parduotuvėse, biuruose ir kitose darbo vietose.
- **ĮSPĖJIMAS:** Šis produktas turi būti naudojamas tik maistui ruošti. Jo negalima naudoti įvairiems tikslams, pvz., kambariui šildyti.

⚠ Vaikų, pažeidžiamų asmenų ir gyvūnų augintinių sauga

- Šį gaminį gali naudoti 8 metų ir vyresni vaikai bei asmenys, kurių fiziniai, jutiminiai ar protiniai įgūdžiai nepakankamai išsivystę arba kuriems trūksta patirties ir žinių, jei jie prižiūrimi arba mokomi saugiai naudoti gaminį ir žinoti jo keliamus pavojus.
- Vaikams negalima žaisti su prietaisu. Vaikai neturėtų

valyti ir prižiūrėti naudotojo, nebent juos kas nors prižiūrėtų.

- Šio vaisto negalima vartoti ribotų fizinių, jutiminių ar protinių gebėjimų asmenims (įskaitant vaikus), nebent jie yra prižiūrimi arba gauna reikiamus nurodymus.
- Pasirūpinkite vaikų priežiūra ir neleiskite jiems žaisti su prietaisu.
- Elektros produktai yra pavojingi vaikams ir naminiams gyvūnams. Vaikams ir naminiams gyvūnėliams draudžiama žaisti su produktu, lipti ant jo ar į jį patekti.
- Nedėkite ant prietaiso daiktų, kuriuos galėtų pasiekti vaikai.
- Pasukite puodų ir keptuvų rankeną į darbatalio šoną, kad vaikai negalėtų suimti ir nudegti.
- **ĮSPĖJIMAS:** Naudojimo metu pasiekiami gaminio paviršiai yra karšti. Neleiskite vaikų artyn prie prietaiso.
- Visas pakavimo medžiagas laikykite vaikams nepasiekiamoje vietoje. Yra pavojus susižeisti ir uždusti.
- (Jei jūsų gaminyje yra kištukas) Siekiant užtikrinti

vaikų saugumą, prieš išmesdami gaminį ištraukite maitinimo laido kištuką ir padarykite jį netinkamą naudoti.



Elektros sauga

- Įjunkite gaminį į įžemintą lizdą, apsaugotą saugikliu, atitinkančiu tipo etiketėje nurodytus srovės parametrus. Įžeminimo instaliaciją turi atlikti kvalifikuotas elektrikas. Nenaudokite gaminio be įžeminimo pagal vietinius / nacionalinius reikalavimus.
- Gaminio kištukas arba elektros jungtis turi būti lengvai pasiekiamoje vietoje (kur jos nepaveiks orkaitės liepsna). Jei tai neįmanoma, elektros įrangoje, prie kurios prijungtas gaminys, turi būti mechanizmas (saugiklis, jungiklis, jungiklis ir t. t.), atitinkantis elektros reglamentus ir atskiriantis visus stulpus nuo tinklo.
- Montuojant, remontuojant ir transportuojant gaminio negalima prijungti prie lizdo.
- Įjunkite gaminį į lizdą, atitinkantį įtampos ir dažnio vertes, nurodytas tipo etiketėje.

- (Jei jūsų gaminyje nėra maitinimo laido) Naudokite tik skyriuje „Techninės specifikacijos“ nurodytą jungiamąjį kabelį.
 - Nesugadinkite maitinimo laido po gaminiu ir už jo. Ant maitinimo laido nedėkite sunkių daiktų. Maitinimo laidas neturi būti sulenktas, suspaustas ir liestis su jokia šilumos šaltiniu.
 - Naudokite tik originalų kabelį. Nenaudokite įpjautų ar pažeistų kabelių ar ilginamųjų laidų.
 - Jei maitinimo laidas pažeistas, jį turi pakeisti gamintojas, įgaliotasis techninis aptarnavimas arba asmuo, kurį nurodo importuojanti bendrovė, kad būtų išvengta galimų pavojų.
- (Jei jūsų gaminyje yra kištukas)

- Nejunkite gaminio į laisvą lizdą, kuris išlindo iš jo lizdo, yra sulūžęs, nešvarus, alyvuotas ir gali liestis su vandeniu (pavyzdžiui, vandeniu, kuris gali ištekėti iš prekystalio).
- Nelieskite maitinimo laido kištuko drėgnomis ar šlapiomis rankomis! Norėdami atjungti,

nelaikykite už laido, visada laikykite už kištuko.

- Įsitikinkite, kad produkto kištukas tvirtai įkištas į lizdą, kad išvengtumėte kibirkščiavimo.



Transportavimo sauga

- Prieš transportuodami gaminį atjunkite jį nuo elektros tinklo.
- Kai reikia transportuoti gaminį, apvyniokite jį burbuliukų pavidalo pakavimo medžiaga arba storu kartonu ir tvirtai užklijuokite lipnia juosta. Tvirtai pritvirtinkite gaminį juosta, kad nepažeistumėte nuimamų arba judančių gaminio ir gaminio dalių.
- Patikrinkite bendrą gaminio išvaizdą, ar gabenant jis nebuvo pažeistas.



Montavimo sauga

- Prieš montuodami gaminį, patikrinkite, ar jis nepažeistas. Jei gaminys pažeistas, nediekite jo.
- Nemontuokite gaminio šalia šilumos šaltinių (radiatorių, viryklių ir pan.).
- Laikykite visus ventiliacijos kanalus atvirus aplink gaminį.

Naudojimo sauga

- Kiekvieną kartą panaudoję įsitikinkite, kad gaminys išjungtas.
- Jei nenaudosite gaminio ilgą laiką, atjunkite jį nuo saugiklių dėžutės arba išjunkite saugiklius.
- Nenaudokite sugedusio ar pažeisto gaminio. Jei yra, atjunkite gaminio elektros / dujų jungtis ir kreipkitės į įgaliotąją techninės priežiūros tarnybą.
- **ĮSPĖJIMAS:** Jei paviršius įtrūkęs, prietaisą išjunkite, kad nepatirtumėte elektros smūgio.
- Nelipkite ant gaminio, kad pasiektumėte ką nors, arba dėl kitų priežasčių.
- Nenaudokite gaminio situacijose, kurios gali turėti įtakos jūsų sprendimams, pvz., narkotikų vartojimas ir (arba) alkoholio vartojimas.
- Virimo vietoje laikomi degūs daiktai gali užsidegti. Niekada nelaikykite degių daiktų maisto gamavimo vietoje.
- Ketis, aliuminis arba virtuvės reikmenys su pažeistomis / šiurkščiomis apatinėmis dalimis gali subraižyti stiklo paviršių.

Keisdami kepimo reikmenis, visada pakelkite talpyklas, neslyskite ant paviršiaus.

- Garų slėgis, kuris susidaro dėl ant viryklės paviršiaus arba puodo dugno esančios drėgmės, gali priversti puodą judėti. Todėl įsitikinkite, kad kaitlentės paviršius ir puodų dugnas visada yra sausi.
- Šis gaminys netinkamas naudoti su nuotolinio valdymo pultu arba išoriniu laikrodžiu.

Įspėjimai dėl temperatūros

- **ĮSPĖJIMAS:** Kai gaminys veikia, atviros dalys bus karštos. Nelieskite produkto ir kaitinimo elementų. Jaunesnių nei 8 metų vaikų negalima artinti prie preparato be suaugusiojo.
- Nedėkite degių / sprogių medžiagų šalia gaminio, nes jo naudojimo metu briaunos bus karštos.
- **ĮSPĖJIMAS:** Gaisro pavojus: Nelaikykite daiktų ant maisto gamavimo paviršių.

Priedų naudojimas

- **ĮSPĖJIMAS:** Naudokite tik maisto gamavimo prietaiso gamintojo sukurtas arba

prietaiso gamintojo naudojimo instrukcijoje nurodytas tinkamas apsaugas arba apsaugas, įrengtas prietaise. Naudojant netinkamas apsaugas, gali įvykti nelaimingų atsitikimų.

Gaminimo sauga

- **ĮSPĖJIMAS:** Būtina laikytis maisto ruošimo proceso. Būtina nuolat stebėti trumpalaikius maisto ruošimo procesus.
- **ĮSPĖJIMAS:** Neprižiūrimas maisto gaminimas ant kaitlentės su riebalais ar aliejumi gali būti pavojingas ir sukelti gaisrą. NIEKADA negesinkite gaisro vandeniu, bet išjunkite prietaisą ir tada uždenkite liepsną, pvz., dangčiu arba gesinimo apdangalu.
- Būkite atsargūs, naudodami patiekaluose alkoholinius gėrimus. Alkoholis garuoja aukštoje temperatūroje ir gali užsidegti, kai yra veikiamas karštų paviršių, sukeldamas gaisrą.

Įvadinis kursas

- Kaitvietės įrengtos panaudojus pažangią „indukcijos“ technologiją. Šią indukcinę viryklę, kuri leidžia

taupyti ir laiką, ir pinigus, privaloma naudoti su prikaistuviais, tinkamais indukciniam maisto gaminimui; kitaip kaitvietės neveiks. Išsamesnės informacijos žr. skyriuje „Puodo pasirinkimas“.

- Indukcinė viryklė sukuria magnetinį lauką, todėl ji gali turėti kenksmingų poveikių žmonėms, kurie naudoja medicininius prietaisus, pavyzdžiui, širdies stimulatorių ar insulino pompą.
- Panaudoję uždarykite kaitinamąją plokštę valdymo skydelyje, nepasikliaukite indo jutikliu.
- Metalinių daiktų, pvz., peilių, šakučių, šaukštų ir dangtelių, negalima dėti į kaitinimo plokštę, nes jie įkaista.
- Metaliniai daiktai, laikomi stalčiuose po virykle, ilgai ir intensyviai naudojant gali labai įkaisti. Nelaikykite metalinių daiktų stalčiuose po virykle.
- Nedėkite ant indukcinės kaitlentės elektroninių gaminių, tokių kaip mobilieji telefonai, planšetiniai kompiuteriai ar kompiuteriai. Jūsų gaminys gali būti sugadintas.

Priežiūros ir valymo

sauga

- Prieš valydami produktą palaukite, kol jis atvės. Karšti paviršiai gali nudeginti!
 - Neplaukite prietaiso purkšdami ar pildami ant jo vandenį! Yra elektros smūgio pavojus!
 - Nevalykite gaminio garų valikliais, nes tai gali sukelti elektros smūgį.
- Druska, cukraus likučiai kepimo reikmenų dugne arba tokios dalelės ant stiklo paviršiaus gali subraižyti stiklą ir įtrūkti. Prieš dėdami virtuvės reikmenis įsitikinkite, kad dugnas švarus. Pasirūpinkite, kad stiklinis keraminis paviršius būtų švarus.

2 Aplinkosaugos instrukcijos

Atliekų reguliavimas

WEEE Direktyvos ir senų gaminių išmetimo taisyklių atitiktis



Šis gaminytis atitinka ES WEEE Direktyvą (2012/19/ES). Šis gaminytis paženklintas elektros ir elektroninės įrangos klasifikavimo (WEEE) ženklu.

Šis gaminytis pagamintas iš aukštos kokybės medžiagų ir dalių, kurias galima perdirbti ir pakartotinai panaudoti. Pasibaigus gaminio tarnavimo laikui, neišmeskite jo kartu su įprastomis buitinėmis atliekomis. Atiduokite jį į surinkimo punktą, kad elektros ir elektronikos įranga būtų perdirbta. Surinkimo punktų adresus sužinosite vietos savivaldybėje.

Lietotas ierices atbilstoša iznīcināšana palīdz novērst iespējamās negatīvās sekas videi un cilvēku veselībai.

RoHS direktyvos atitiktis:

Jūsų įsigytas gaminytis atitinka ES RoHS Direktyvą (2011/65/ES). Jame nėra šioje Direktyvoje nurodytų kenksmingų ir draudžiamų medžiagų.

Pakavimo medžiagų išmetimas

- Pakavimo medžiagos gali būti pavojingos vaikams. Pakavimo medžiagas laikykite

vaikams nepasiekiamoje vietoje. Šio gaminio pakavimo medžiagos pagamintos iš pakartotinai panaudojamų medžiagų. Tinkamai jas išmeskite ir išrūšiuokite, atsižvelgdami į atliekų perdirbimo instrukciją. Neišmeskite jų kartu su įprastomis buitinėmis atliekomis.

ENERGIJOS TAUPYMO REKOMENDACIJOS

Informacijos apie energijos vartojimo efektyvumą pagal ES 66/2014 galima rasti gaminio specifikacijoje, pateikiamoje kartu su produktu. Šie pasiūlymai padės jums ekologiškai ir efektyviai naudoti gaminį:

- Atšildykite užšaldytą maistą prieš gamindami.
- Norėdami gaminį gaminti ilgiau, išjunkite jį likus 5-10 minučių iki gaminimo pabaigos. Dabar naudodami šilumą galite sutaupyti iki 20% elektros energijos.
- Naudokite kaitviete tinkamo dydžio ir dangčio puodus / keptuves. Visada pasirinkite tinkamo dydžio puodą savo valgymui. Netinkamo dydžio konteineriams reikia daugiau energijos nei reikia.
- Viryklės virimo paviršius ir puodų pagrindai turi būti švarūs. Nešvarumai sumažina šilumos perdavimą tarp virimo zonos ir puodo pagrindo.

3 Jūsų gaminy

Įvadas į prietaisą

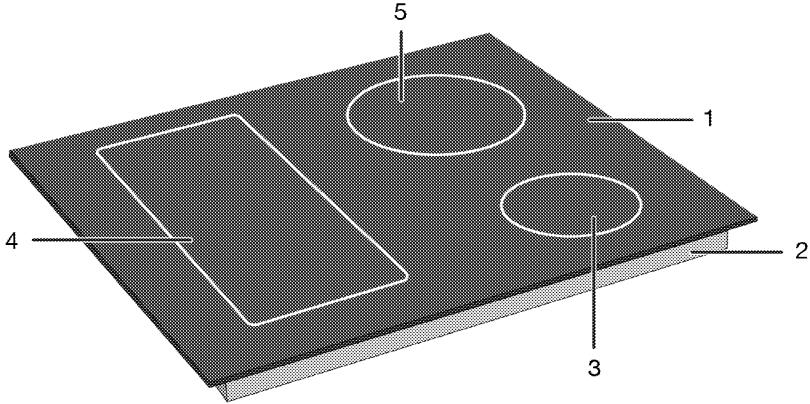

- 1 Stiklinis virimo paviršius
- 2 Apatinis korpusas
- 3 Indukcinė virimo zona

- 4 Indukcinė virimo zona
- 5 Indukcinė virimo zona

Gaminio valdymo skydelio įvadas ir naudojimas

Šiame skyriuje rasite produkto valdymo skydelio apžvalgą ir pagrindinius naudojimo būdus. Priklausomai nuo produkto tipo, vaizdai ir kai kurios funkcijos gali skirtis.

Kaitlentės valdymo rankenėlė

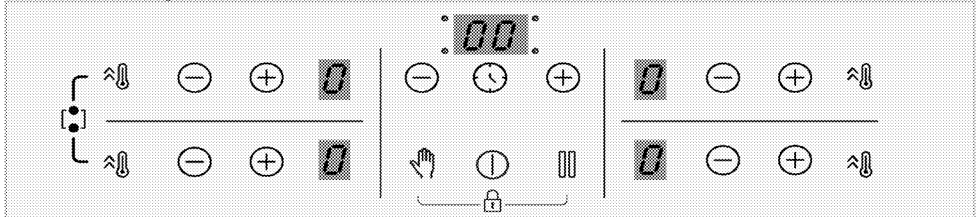

Klavišai

- ⏻ : Įjungimo / išjungimo mygtukas
- ⌚ : Laikmačio klavišas
- 🔥 : Greito šildymo klavišas/Didelės galios nustatymo (stiprintuvo) klavišas
- 👉 : Valymo užrakto klavišas
- ⏸ : Sustabdymo klavišas
- ⊕ : Didinimo mygtukas
- ⊖ : Mažinimo mygtukas

Simboliai

- 👤 : Plataus paviršiaus virimo zonos derinio simbolis
- 🔒 : Mygtukų užrakto funkcijos simbolis

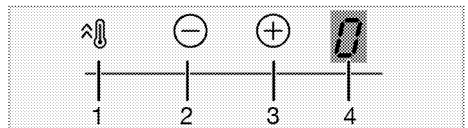
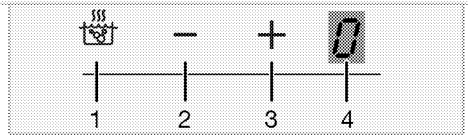

Virimo zonos ekranas

- 1 Greito šildymo klavišas/Didelės galios nustatymo (stiprintuvo) klavišas
- 2 Temperatūros mažinimo klavišas
- 3 Temperatūros didinimo klavišas
- 4 Atitinkamos virimo zonos temperatūros indikatorius

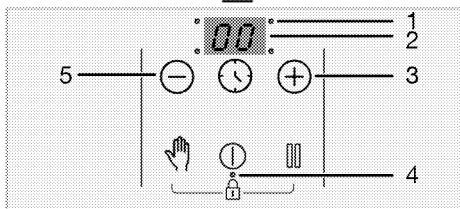
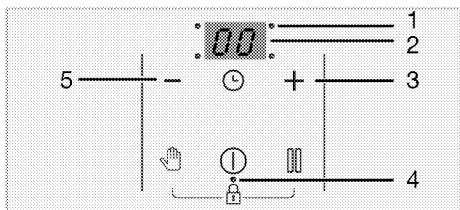

Laiko indikatorius

- 1 Laikmačio veikimo taško šviesos diodas
- 2 Laiko indikatorius
- 3 Laikmačio didinimo klavišas
- 4 Veikimo taško šviesos diodas raktui/vaiko užraktui
- 5 Laikmačio mažinimo klavišas

Bendroji informacija apie kaitlentę

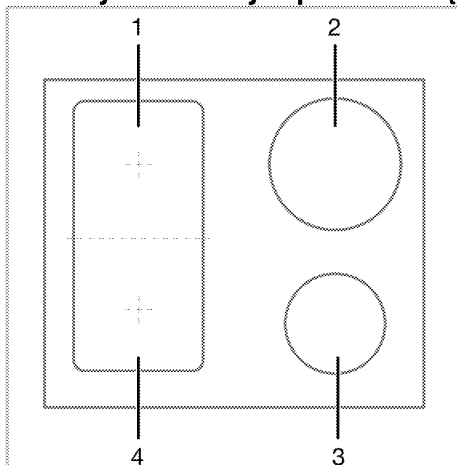

- 1 Galinis kairysis - Indukcinė virimo zona
- 2 Galinis dešinysis - Indukcinė virimo zona
- 3 Priekinis dešinysis - Indukcinė virimo zona
- 4 Priekinis kairysis - Indukcinė virimo zona

Jūsų kaitlentėje yra kaitlentės virimo paviršiai su plačiais paviršiais („Flexi“ paviršiai). Šį kepimo paviršių galite naudoti kaip atskiras kaitlentes nepriklausomai vieną nuo kitos. Galite suaktyvinti šių kepimo zonų kombinavimo funkciją ir paversti jas vienu kepimo paviršiumi, kad galėtumėte atlikti kepimo operacijas su dideliais kepimo puodais. Tinkamų puodų naudojimas šioms maisto ruošimo zonoms ir kombinavimo funkcija aprašyti skyriuje „Kaip naudoti kaitlentę“.

Techniniai duomenys

Bendros techninės specifikacijos

Išoriniai gaminio matmenys (aukštis / plotis / gylis)	52 mm*/580 mm/510 mm (Modeliuose, kuriuose yra tvirtinimo spyruoklės ir sandarinimo tarpinė, pritvirtinta prie gaminio, laikykite, kad pločio ir gylio matmenys yra 10 mm didesni nei šie matavimai.)
Kaitlentės montavimo matmenys (plotis / gylis)	560 (+2) mm / 490 (+2) mm
Įtampa / dažnis	1N ~ 220-240 V / 2N ~ 380-415 V ~ 50 Hz
Prietaise naudojamas / tinkamas naudoti kabelio tipas ir skerspjūvis	maž. H05V2V2-F 5 x 2,5 mm ²
Bendrosios energijos sąnaudos	maksimum 7200 W

Dešikliai

Galinis kairysis	Indukcinė virimo zona
Matmenys	180 mm
Galia	2000W / Stiprintuvas: 2300 W
Priekinis kairysis	Indukcinė virimo zona
Matmenys	180 mm
Galia	2000W / Stiprintuvas: 2300 W
Priekinis dešinysis	Indukcinė virimo zona
Matmenys	145 mm
Galia	1600 W / Stiprintuvas: 1800 W
Galinis dešinysis	Indukcinė virimo zona
Matmenys	210 mm
Galia	2000 W / Stiprintuvas: 2300 W

* Techninėje lentelėje nurodytas keptuvo aukštis yra produkto pagrindo dangčio aukštis.



Siekiant pagerinti šio gaminio kokybę, techniniai duomenys gali būti keičiami be išankstinio įspėjimo.



Šioje instrukcijoje nurodytos savybės yra schemiškos ir gali skirtis nuo gaminio savybių.



Mašinų kategorijos plokštelėse arba jas lydinčiose dokumentacijose nurodyti dydžiai gauti esant laboratorinėms sąlygoms, vadovaujantis atitinkamais standartais. Buitinių prietaisų sąnaudos ir reikšmės gali skirtis priklausomai nuo eksploataavimo ir aplinkos sąlygų.

4 Pirmasis naudojimas

Prieš pradėdant naudoti gaminį, rekomenduojama atlikti toliau nurodytus veiksmus.

Pirmasis valymas

1. Nuimkite visas įpakavimo medžiagas.
2. Nuvalykite prietaiso paviršius drėgnu skudurėliu ar kempine, tuomet sausai nušluostykite.

PRANEŠIMAS Tam tikros valymo priemonės ar valymo medžiagos gali apgadinti paviršių. Valydami nenaudokite šerdinančių valymo priemonių, valymo miltelių/pienelio ar kokių nors aštrių daiktų.

PRANEŠIMAS Pirmą kartą naudojant orkaitę, porą valandų gali kilti dūmų ir skliti nemalonūs kvapas. Tai visiškai normalu Būtinai gerai išvėdinkite patalpą, kad joje neliktų dūmų ir nemalonaus kvapo. Stenkitės neįkvėpti dūmų ir jų sklaidžiamo kvapo.

5 Kaip naudoti šią viryklę

Bendroji informacija apie kaitvietės naudojimą

Bendrojo pobūdžio perspėjimai

- Neleiskite jokiems daiktams nukristi ant kaitlentės. Net maži daiktai, tokie kaip druskos purtyklės, gali sugadinti kaitlentę. Nenaudokite įskilusių kaitlenčių. Vanduo gali prasiskverbti pro šiuos įtrūkimus ir sukelti trumpąjį jungimą. Jei paviršius yra pažeistas bet kokiū būdu (pvz., Matomi įtrūkimai), pirmiausia išjunkite saugiklį, tada paskambinkite įgaliojamai techninės priežiūros tarnybai ir atjunkite gaminį, kad sumažintumėte elektros smūgio riziką.
- Ant kaitlentės nenaudokite nesubalansuotų ir lengvai pakreipiamų puodų/keptuvių.
- Nešildykite tuščių puodų/keptuvių ir puodų. Gali būti pažeisti puodai ir prietaisas.
- Baigę naudotis visada išjunkite visus kaitviečių degiklius.
- Jei kaitlentes naudosite be jokio puodo ar puodų/keptuvių, prietaisą sugadinsite. Po kiekvieno naudojimo visada išjunkite kaitvietes.
- Po kiekvieno naudojimo kepimo paviršius bus karštas, todėl nedėkite plastikinių puodų / keptuvių ant kepimo paviršiaus. Nedelsdami nuvalykite tokią medžiagą nuo paviršiaus.
- Staigūs temperatūros pokyčiai ant stiklo virimo paviršiaus gali sugadinti, būkite atsargūs, kad kepimo metu neišsiliėtų šalti skysčiai.
- Įdėkite pakankamą kiekį maisto į puodus ir keptuves. Taigi, galite neleisti maistui išsiliėti iš puodų/keptuvių ir jo nereikės valyti be reikalo.
- Nedėkite ant degiklių puodo ar keptuvės dangčio.
- Pastatykite puodus, centruodami juos ant degiklių/zonų. Jei norite uždėti puodą ant kito degiklio/zonos, nestumkite jo link norimo degiklio; pirmiausia jį pakelkite, o tada uždėkite ant kito degiklio.

Indukcinės kaitlentės veikimo principas

Indukcinė kaitlentė yra tarsi atvira grandinė. Kontūras baigiasi, kai ant jo dedami indai / keptuvės, tinkamos indukciniam kepimui, o

elektroninė sistema, esanti žemiau stiklo paviršiaus, sukuria magnetinį lauką. Metalinis puodų / keptuvių pagrindas pašildomas paimant energiją iš šio magnetinio lauko. Todėl šiluma gaminama ne kaitlentės paviršiuje, o tiesiai ant virš jos esančių puodų/keptuvių. Stiklinis paviršius kaitinamas puodų/keptuvių šiluma.

Virimo su indukcija privalumai

Indukcinės kaitlentės turi tam tikrų privalumų, nes šiluma perduodama tiesiai į virimo puodus/keptuves.

- Maisto produktai, kurie maisto ruošimo metu perpildomi, nedega greitai, nes stiklinis maisto ruošimo paviršius nėra kaitinamas tiesiogiai. Jis valomas lengviau.
- Kulinarija turi būti greitesnė, nes šiluma gaminama tiesiai ant puodų/keptuvių. Taip sutaupoma laiko ir energijos, palyginti su kitų tipų kaitlentėmis.
- Kadangi šiluma tiekama tiesiai į virimo puodus/keptuves, šilumos nuostolių nėra, todėl gaminimas yra efektyvesnis.
- Tai, kad šilumos perdavimas sustabdomas ir kepimo paviršius nėra kaitinamas tiesiogiai, kai kepimo puodai/keptuvės nuimami nuo kepimo paviršiaus, užtikrina saugesnį naudojimą nuo galimų nelaimingų atsitikimų kepimo metu.

Kad darbas būtų saugus:

- Nesirinkite aukštų šildymo lygių, kai naudojate nelimpančius puodus/keptuves, padengtus nedideliu kiekiu alyvos arba naudojamus be alyvos (teflono tipo).
- Nenaudokite stiklo kepimo paviršiaus kaip paviršiaus, ant kurio galite ką nors padėti, arba kaip pjovimo paviršiaus.
- Nedėkite metalinių daiktų (peilių, šaukštų, keptuvių dangčių ir pan.) ant viryklės, nes jie gali įkaisti.
- Niekada virimui nenaudokite aliuminio folijos. Niekada nedėkite maisto, įvynioto į aliuminio foliją, ant indukcijos zonos.
- Dirbdami laikykite magnetinius objektus, pvz., kredito korteles ar juostas atokiau nuo kaitlentės.
- Jei po kaitlente yra orkaitė ir ji veikia, kaitlentės jutikliai gali sumažinti virimo lygį arba išjungti kaitlentę.

- Jūsų kaitlentėje yra automatinio išjungimo sistema. Išsami informacija apie šią sistemą pateikta tolesniuose skyriuose. Tačiau jei gamindami maistą naudojate plonus puodus, jie turi labai greitai įkaisti, o keptuvės dugnas gali išvirti ir pažeisti gaminimo paviršius bei prietaisą prieš suaktyvinant automatinę išjungimo sistemą.

Keptimo puodai/keptuvės

Naudokite feromagnetinius, kokybiškus puodus/keptuves, ant kurių yra etiketė arba įspėjimas, kad jie suderinami tik su indukcinė kaitlente. Paprastai, tuo didesnis geležies kiekis, tuo geriau veikia puodai/keptuvės. Virtuvių / keptuvių pagrindo skersmuo turi atitikti indukcijos zoną. Siūlomi matmenys išvardyti toliau.

Tinkami puodai/keptuvės:

- Ketaus puodai/keptuvės
- Emaliuoti plieniniai puodai/keptuvės
- Plieniniai ir nerūdijančio plieno puodai/lėkštės (su etikete arba įspėjimu, kad jie suderinami su indukcija)

Netinkami puodai/keptuvės:

- Aliumininiai puodai/keptuvės
- Variniai puodai/keptuvės
- Žalvariniai puodai/keptuvės
- Stikliniai puodai/keptuvės
- Keramika
- Keramika ir porcelianas

Rekomendacijos

- Naudokite tik plokščio dugno puodus/keptuves. Nenaudokite indų su išgaubtais ar įgaubtais dugnais.

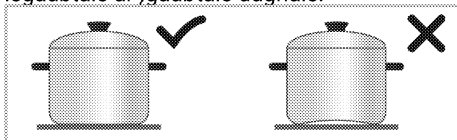

- Virimo puodus/keptuves naudokite tik su storais, apdorotais pagrindais. Jei naudojate plonus puodus, jie turi labai greitai įkaisti, o keptuvės dugnas gali išvirti ir pažeisti keptimo paviršius bei prietaisą prieš įjungiant automatinę išjungimo sistemą. Aštrūs kraštai subraižo paviršius.

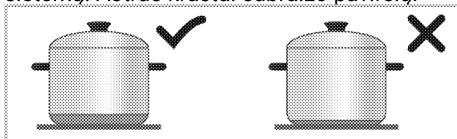

- Kai kurių keptimo puodų/keptuvių pagrindas turi mažesnę feromagnetinį lauką nei jo

tikrasis skersmuo. Kaistuvus šildo tik šį plotą. Todėl šiluma paskirstoma netolygiai ir sumažėja kepimo našumas. Be to, tokių virimo puodų/keptuvių gali neaptikti didelės indukcinės kaitlentės. Todėl viryklė parenkama pagal feromagnetinio lauko dydį.

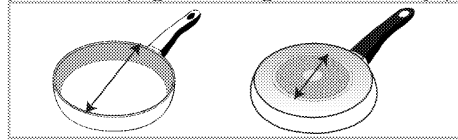

- Kai kurių puodų/keptuvių pagrindas yra nefromagnetinės medžiagos, pvz., aliuminis. Šių tipų puodai/keptuvės gali nepakankamai įkaisti arba jų gali visai neaptikti indukcinė kaitlente. Kai kuriais atvejais gali pasirodyti įspėjimas apie blokus puodų/keptuvių.

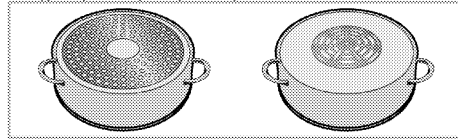

- Vienodas gaminimo indų paskirstymas dešinėje, kairėje ir centrinėje kaitlentėje, teigiamai veikia gaminimo našumą, kai ant indukcinės kaitlentės gaminami keli patiekalai.

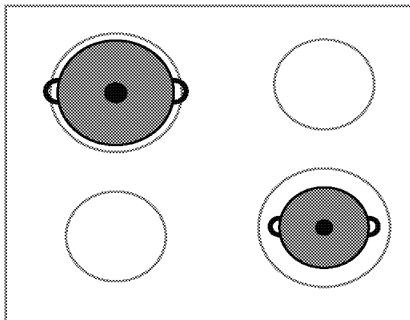
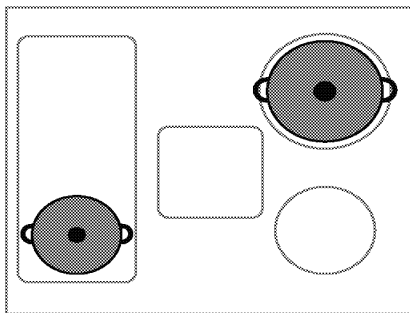

Virimo puodų/keptuvių bandymas

Pasitikrinkite, ar jūsų puodas yra suderinamas su virimo indukcinė kaitlente, naudodami toliau nurodytus metodus.

1. Jis suderinamas, jei jūsų puodo pagrindas turi magnetą.
2. Jis suderinamas, "L" jei nemirksi uždėjus puodą ant indukcinės viryklės ir įjungus viryklę.

Rekomenduojami kepimo puodų/keptuvių dydžiai

Virimo zonos skersmuo - mm	Puodo skersmuo - mm
145	maž. 100 - maks. 145
180	maž. 100 - maks. 180
210	maž. 140 - maks. 210
240	maž. 140 - maks. 240
280	maž. 125 - maks. 280
320	maž. 125 - maks. 320
Virimo zona su plačiu (lanksčiu) paviršiumi	plotis 230 - ilgis 390

Indukcinėmis kaitlentėmis aptinkami puodai ir (arba) keptuvės priklauso nuo puodų ir (arba) keptuvių pagrinde esančio feromagnetinio pluošto skersmens ir medžiagos. Kad būtų užtikrintas puodų/keptuvių aptikimas ir veiksmingas virimas, puodai/keptuvės turi būti parenkami pagal kaitlentės dydį. Viryklių dydžiams rekomenduojami kepimo puodų/keptuvių dydžiai pateikti aukščiau. Virimo savybės gali skirtis, atsižvelgiant į puodo tipus, puodo dydį ir virimo zonos dydį. Norint homogeniškesnės virimo savybės, gali būti naudojama viena pakopa didesnė virimo zona. Naudojant didesnę virimo zoną energija neišikvojama indukcinėse kaitlentėse, nes šiluma susidaro tik atitinkamoje puodo zonoje.

Virimo zona su plačiu (lanksčiu) paviršiumi

Jūsų kaitlentėje yra kaitlentės paviršiai su plačiais paviršiais (Flexi paviršiai). Šį kepimo paviršių galite naudoti kaip atskiras kaitlentes atskirai vieną nuo kitos mažesniems kepimo puodams/keptuvėms. Galite suaktyvinti šių kepimo zonų kombinavimo funkciją ir paversti jas vienu kepimo paviršiumi, kad galėtumėte atlikti kepimo operacijas su dideliais kepimo puodais.

Kaip dvi nepriklausomos maisto ruošimo zonos

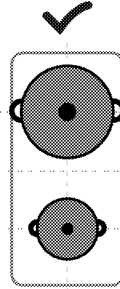

Virimo zonos su plačiu paviršiumi turi dvi virimo zonas: priekinę ir galinę. Šias zonas galite naudoti kaip dvi atskiras virimo zonas skirtingiems temperatūros lygiams su dviem skirtingais virimo puodais/keptuvėmis. Padėkite kepimo puodus/keptuves centrudami atskiras kepimo zonas.

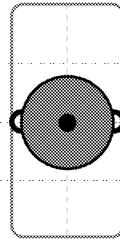

Jei norite gaminti su vienu puodu/keptuve, padėkite jį priekinės arba galinės kepimo zonos centre. Nedėkite virimo puodų/keptuvių virimo zonos centre.

Viena virimo zona

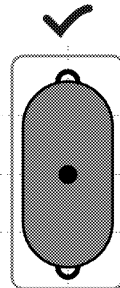

Virimo operacijoms dideliuose puoduose/keptuvėse padėkite puodus/keptuves taip, kad jie apimtų abiejų virimo zonų centrus ir kad jie būtų virimo zonos centre.

Valdymo skydeliis

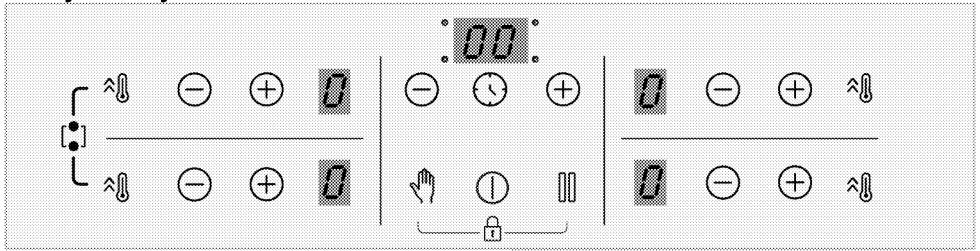

Klavišai

- : Įjungimo / išjungimo mygtukas
- : Laikmačio klavišas
- : Greito šildymo klavišas/Didelės galios nustatymo (stiprintuvo) klavišas
- : Valymo užrakto klavišas
- : Sustabdymo klavišas
- : Didinimo mygtukas
- : Mažinimo mygtukas

Simboliai

- : Plataus paviršiaus virimo zonos derinio simbolis
- : Mygtukų užrakto funkcijos simbolis

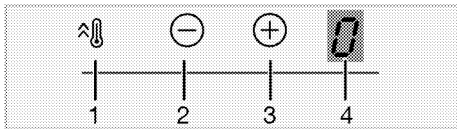
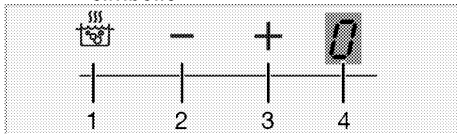

Virimo zonos ekranas

- 1 Greito šildymo klavišas/Didelės galios nustatymo (stiprintuvo) klavišas
- 2 Temperatūros mažinimo klavišas
- 3 Temperatūros didinimo klavišas
- 4 Atitinkamos virimo zonos temperatūros indikatorius

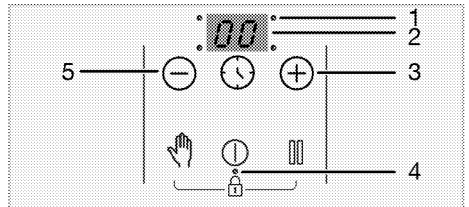
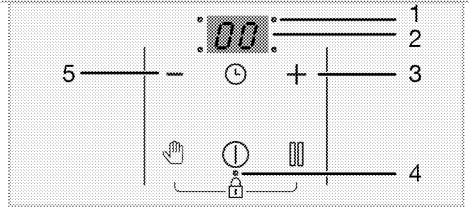

Laiko indikatorius

- 1 Laikmačio veikimo taško šviesos diodas
- 2 Laiko indikatorius
- 3 Laikmačio didinimo klavišas
- 4 Veikimo taško šviesos diodas raktui/vaiko užraktui
- 5 Laikmačio mažinimo klavišas

Bendrieji įspėjimai dėl valdymo skydelio

- Šis įrenginys valdomas liečiant jutiklinį valdymo skydelį. Visi jutikliniame valdymo skydelyje atliekami veiksmai patvirtinami garso signalu.
- Valdymo skydelis visada turi būti švarus ir sausas. Drėgmė ir nešvarumai ant kaitlentės paviršiaus gali sukelti veikimo sutrikimų.
- Jeigu per 10 sekundžių neatliksite jokių veiksmo, kaitlentė automatiškai ims veikti parengties režimu.
- Jeigu ilgą laiką nepaspaudžiamas joks mygtukas, saugos sumetimais prietaisas pats išsijungia.

Kaitlentės įjungimas:

1. Įjunkite kaitlentę paliesdami mygtuką .

Visų kaitviečių ekranuose atsiranda „0“.

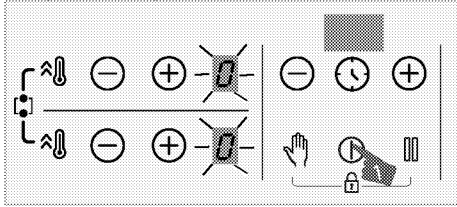

Kaitvietės išjungimas:

Ijungtą kaitvietę galima išjungti 3 skirtingais būdais:

1. Paliečiant mygtuką

Palieskite mygtuką .

2. Sumažinant temperatūros lygį iki 0;

Kaitvietę galima išjungti sumažinant temperatūrą iki 0 lygio.

3. Naudojant pasirinktos kaitvietės



laikmačio išjungimo funkciją

Laikui pasibaigus, laikmatis išjungs jam priskirtą kaitvietę. Atitinkamame ekrane bus rodomas užrašas „0“ arba „00“.

Laikui pasibaigus, pasigirs įspėjamasis garso signalas. Norėdami išjungti įspėjamąjį garso signalą, palieskite bet kurią valdymo skydelio mygtuką.

4. Vienu metu paliečiant pasirinktos

kaitvietės mygtukus /

Pasirinktą kaitvietę galima išjungti vienu metu paliečiant jos mygtukus  / .



 Jei išjungus kaitvietę rodomas simbolis „H“ arba „h“, kaitvietė vis dar karšta. Neliaskite kaitviečių.

Likutinės šilumos indikatorius

Jei kaitvietės ekrane mirksi simbolis „H“, kaitlentė vis dar karšta ir gali būti panaudota nedideliame maisto kiekiui pašildyti. Šis simbolis netrukus pasikeis į „h“. Tai reiškia, kad kaitvietė vėsta.

 Nutrūkus elektros tiekimui, likutinės šilumos indikatorius neįsijungia ir neįspėja naudotojo apie įkaitusias kaitvietes.

Temperatūros lygio reguliavimas

1. Ijunkite kaitlentę paliesdami mygtuką .
2. Nustatykite pageidaujamą temperatūros lygį liesdami kaitvietės mygtukus  / .

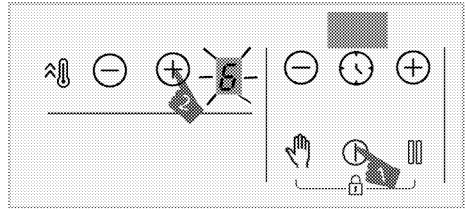



» Kaitvietė ims veikti nustatytu temperatūros lygiu.

 Išorinė 280 mm indukcinės viryklės kaitvietės dalis (jei jūsų gaminyje įrengta 280 mm indukcinės viryklės kaitvietė) įjungiama tik tada, kai prikaistuvis yra pakankamai didelis, kad uždegtų kaitvietę, ant kurios jis uždedamas, ir yra nustatyta aukštesnio nei 8 lygio temperatūra.

Didelio galingumo nustatymas (galios didinimas)

Greitam kaitinimui galite naudoti galios didinimo funkciją. Vis dėlto verdant ilgai šios funkcijos naudoti nerekomenduojama. Galios didinimo funkcijos gali būti ne visose kaitvietėse.

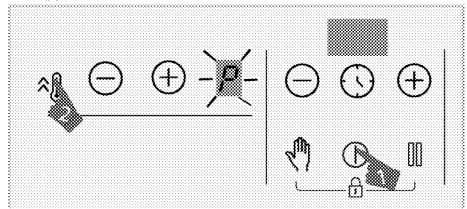

Didelio galingumo nustatymo (galios didinimo) pasirinkimas:

1. Ijunkite kaitlentę paliesdami mygtuką .
2. Palieskite atitinkamos kaitvietės mygtuką .



» Pasirinkta kaitvietė veiks maksimaliu galingumu, o kaitvietės ekrane bus rodomas simbolis „P“. Kaitvietė persijungia iš galios didinimo režimo ir toliau veikia 9 lygiu.

Didelio galingumo nustatymo (galios didinimo) išjungimas anksčiau:



Didelio galingumo nustatymą (galios didinimą) galite bet kada išjungti palietę mygtukus  arba .

Kaitvietė persijungia iš galios didinimo režimo ir toliau veikia 9 lygiu.



Viena vertikalia linija išdėstyčių 2 kaitviečių veikimo principas:



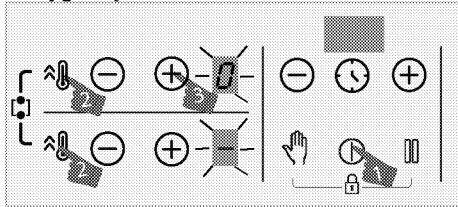

Jei vienoje kaitvietėje nustatomas galios didinimas, o kitos toje pačioje vertikaloje linijoje esančios kaitvietės temperatūros lygis yra didesnis negu 6 (7, 8 ir 9), pirmosios kaitvietės lygis sumažėja iki 9, o kitos kaitvietės lygį galima nustatyti didesni negu 6 (7, 8 ir 9). Jei antroje kaitvietėje nustatomas galios didinimas, pirmosios kaitvietės lygis sumažėja iki 6.

Didelio paviršiaus kaitvietės įjungimas

1. Įjunkite kaitlentę paliesdami .
2. Norėdami įjungti didelio paviršiaus kaitlentę, 3 sekundes vienu metu palaikykite paspaudę abiejų kaitviečių mygtuką .



- » Galinės kairiosios kaitvietės ekrane pasirodys „0“, priekinės kairiosios kaitvietės ekrane – , ir bus suaktyvinta didelio paviršiaus kaitvietė.
3. Liesdami galinės kairiosios kaitvietės mygtukus  / , galite nustatyti temperatūrą nuo 0 iki 9.

i Suaktyvintus didelio paviršiaus kaitvietę, jos temperatūrą galima nustatyti naudojant galinės kairiosios kaitvietės mygtukus  / . Temperatūros negalėsite nustatyti naudodami priekinės kairiosios kaitvietės mygtukus  / .

i Pavyzdyje paaikškintos didelio ploto kairiosios kaitvietės. Jeigu didelio ploto kaitvietės yra ir kaitlentės dešinėje, joms taikomos tokios pačios instrukcijos, kaip ir nurodytai kaitlentei.

» Kaitvietė pradeda veikti.

Didelio paviršiaus kaitvietės įjungimas, kai veikia viena arba abi kairiosios kaitvietės

Kai veikia viena arba abi kairiosios kaitvietės, abi kaitvietes galite sujungti suaktyvindami didelio paviršiaus kaitvietės funkciją. Tokiu būdu galėsite naudoti tokio paties temperatūros lygio, tik didesnę kaitvietę.

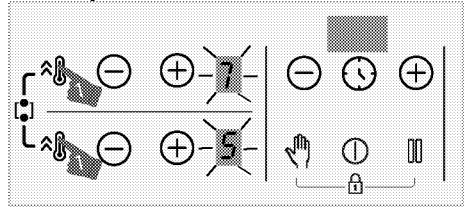



1. Norėdami įjungti didelio paviršiaus kaitlentę, kai įjungta viena arba dvi kairiosios kaitvietės, 3 sekundes vienu metu palaikykite paspaudę abiejų kaitviečių mygtuką .

» Galinės kairiosios kaitvietės ekrane pasirodys paskutinės pasirinktos kaitvietės temperatūros reikšmė, ir bus suaktyvinta didelio paviršiaus kaitvietė.

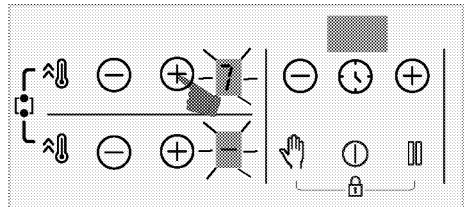
» Sujungtos kaitvietės veiks pagal kairiajai kaitvietei parinktas temperatūros ir laikmačio (jeigu jis įrengtas) reikšmes. Kairiosios kaitvietės, kuri buvo pasirinkta prieš sujungiant kaitvietes, reikšmė bus atšaukta.



» Norėdami pakeisti temperatūrą, palieskite galinės kairiosios kaitvietės mygtukus  /  ir nustatysite pageidaujimą temperatūrą.

i Jeigu veikiant didelio paviršiaus kaitvietei paliesite kairiosios kaitvietės mygtuką , kaitvietės pradės veikti galios didinimo režimu.

Didelio paviršiaus kaitvietės išjungimas

Didelio paviršiaus kaitvietę galima išjungti 4 skirtingais būdais:



1. Sumažinant temperatūros lygį iki 0

Didelio paviršiaus kaitvietę galima išjungti sumažinant temperatūros lygį iki „0“.

2. Naudojant didelio paviršiaus kaitvietės laikmačio išjungimo funkciją

Laikui pasibaigus, laikmatis išjungs didelio paviršiaus kaitvietę. Kairiosios kaitvietės ekrane bus rodoma „0“, o laikmačio ekrane – „00“.

3. Vienu metu palietus bet kurios kairiosios kaitvietės mygtukus /

Jeigu vienu metu paliesite bet kurios kairiosios kaitvietės mygtukus  / , kaitvietės bus atskirtos ir išjungtos.

4. Apie 3 sekundes vienu metu laikydami paspaudę abiejų kaitviečių mygtuką

Norėdami išjungti kaitvietes, apie 3 sekundes vienu metu palaikykite paspaudę abiejų kaitviečių mygtuką .

Valymo užraktas

Kaitlentei veikiant, valymo užraktas užblokuoja visus valdymo skydelio mygtukus 20 sekundžių, kad vartotojas tuo metu galėtų greitai ją nuvalyti. Tuo metu prietaisas neveikia.



Valymo užrakto įjungimas

1. Kai įjungta bet kuri kaitvietė, paspauskite ir palaikykite mygtuką , kol išgirsite vieną garso signalą.

Kaitlentės laikmačio ekrane prasidės skaičiavimas nuo 20. Tuo metu neveiks jokie valdymo skydelio mygtukai, išskyrus mygtuką .

Valymo užrakto išjungimas



Norint išjungti valymo užraktą, nereikia spausti jokio mygtuko. Po 20 sekundžių pasigirs kaitlentės garso signalas ir valymo užraktas automatiškai išsijungs.

 Jeigu valymo užraktą norite išjungti anksčiau, palieskite ir laikykite mygtuką , kol pasigirs du garso signalai.

Apsaugos nuo vaikų užraktas

Kai kaitvietės yra išjungtos, galite apsaugoti kaitlentę naudodami apsaugos nuo vaikų užraktą, kad vaikai neįjungtų kaitviečių. Apsaugos nuo vaikų užraktą galite įjungti arba išjungti, kai kaitvietės yra išjungtos (veikia budėjimo režimu).



Apsaugos nuo vaikų užrakto įjungimas

1. Kaitlentei veikiant budėjimo režimu, vienu metu palieskite ir palaikykite mygtukus  ir , kol išgirsite vieną garso signalą.

Įsijungs apsaugos nuo vaikų užrakto funkcija. Kurį laiką visų kaitviečių ekranuose bus rodoma „L“ ir įsijungs mygtuko  dešimtainis kabelis.

 Jei veikiant apsaugos nuo vaikų užraktui paspaudžiamas bet kuris mygtukas, pasigirsta du garso signalai ir visų kaitviečių ekranuose sumirksi „L“.

Apsaugos nuo vaikų užrakto išjungimas

1. Kai apsaugos nuo vaikų užraktas yra įjungtas, vienu metu palieskite ir palaikykite mygtukus  ir , kol išgirsite du garso signalus.



» Taip išjungsite apsaugos nuo vaikų funkciją. Visų kaitviečių ekranuose sumirksi „L“ ir užgęsta mygtuko  lemputė.

Mygtukų užraktas



Mygtukų užraktą galite įjungti, kad veikiant kaitlentei netyčia nepakeistumėte funkcijų.

 Dingus elektros tiekimui, mygtukų užrakto funkcija bus atšaukta.



Mygtukų užrakto įjungimas

1. Vienu metu palieskite ir laikykite mygtukus  ir , kol išgirsite vieną garso signalą.

Įsijungs mygtukų užraktas ir sumirksėjęs užsidegs mygtuko  dešimtainis kabelis.

 Mygtukų užraktą galite įjungti tik kaitlentei veikiant. Įjungus mygtukų užraktą, veikia tik mygtukas . Palietus bet kurį kitą mygtuką, sumirksės mygtuko  dešimtainis kabelis, nurodydamas, kad mygtukų užraktas įjungtas. Jei išjungsite kaitlentę, kai mygtukai užrakinti, norėdami vėl įjungti kaitlentę, privalėsite išjungti mygtukų užraktą. Jei paliesite bet kurį kitą mygtuką, neišjungę mygtukų užrakto, visų kaitviečių ekranuose mirksės „L“, nuroydamas, kad mygtukų užraktas įjungtas. Norėdami vėl įjungti kaitlentę, išjunkite mygtukų užraktą.

Mygtukų užrakto išjungimas



1. Kai mygtukų užraktas yra įjungtas, vienu metu palieskite mygtukus  ir , kol išgirsite du garso signalus.

» Mygtuko  lemputė išsijungia ir valdymo skydelis atrakinamas.



Laikmačio funkcija

Ši funkcija gali padėti ruošti maistą. Ruošiant maistą nereikės nuolat būti prie kaitlentės. Pasibaigus nustatytam laikotarpiui, kaitvietės automatiškai išjungiami.

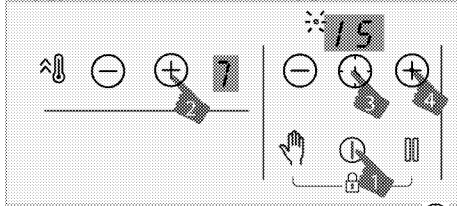

Laikmačio įjungimas

1. Įjunkite kaitlentę paliesdami mygtuką .
2. Nustatykite pageidaujamą temperatūros lygį liesdami kaitvietės mygtukus  / .



3. Įjunkite laikmatį paliesdami mygtuką .
- Laikmačio ekrane mirksės simbolis „00“ ir pasirinktos kaitvietės dešimtainis kablelis.
4. Nustatykite pageidaujamą trukmę liesdami laikmačio mygtukus  / .
5. Per 10 sekundžių nustatymas bus įjungtas. Laikmačio ekrane mirksės pasirinktos kaitvietės dešimtainis kablelis.
6. Jei norite nustatyti kitų kaitviečių laikmačius, pakartokite anksčiau aprašytus veiksmus.

 Jei skirtingose kaitlentėse yra nustatyti keli laikmačiai, laikmačio ekrane rodomas tos kaitvietės laikmatis, kurio reikšmė mažiausia, ir mirksi tos kaitvietės dešimtainis kablelis. Kitų kaitviečių dešimtainiai kableliai šviečia nemirksėdami.

 Likusį gaminimo laiką galite pamatyti palietę visų kaitviečių mygtuką . Kaskart jį palietus, bus parodoma vis kitos kaitvietės laikmačio reikšmė. Galiausiai bus vėl rodomas laikmatis, kurio reikšmė mažiausia.

 Laikmačio negalima nustatyti nepasirinkus kaitvietės ir jos temperatūros reikšmės

 Galima nustatyti tik jau veikiančios kaitvietės laikmatį.

Laikmačio išjungimas



Nustatytam laikui pasibaigus, kaitlentė išsijungs automatiškai, ir pasigirs garso signalas. Norėdami išjungti garso signalą, paspauskite bet kurį mygtuką. Nepaspaudus jokio mygtuko, po kelių minučių garso signalas išsijungs pats.

Laikmačio išjungimas anksčiau



Jeigu laikmatį išjungsite anksčiau, kaitlentė ir toliau veiks pagal nustatytą temperatūrą, kol ją išjungsite.

Laikmatį galima išjungti anksčiau laiko dviem skirtingais būdais:

Išjungti laikmatį, mažinant atitinkamos kaitvietės nustatymą iki „00“:

1. Laikykite paspaudę laikmačio mygtukus  / , kol kaitviečių, kurių laikmatis įjungtas, ekrane užsidegs „00“.
- » Įsijungs atitinkamos kaitvietės dešimtainis kablelis, o laikmatis bus išjungtas.

Išjungti atitinkamos kaitvietės laikmatį, vienu metu paliečiant atitinkamos kaitvietės mygtukus / :



1. Vienu metu palieskite atitinkamos kaitvietės mygtukus  / .
- » Įsijungs atitinkamos kaitvietės dešimtainis kablelis, o laikmatis bus išjungtas.

 Atlikus šį veiksmą, atitinkamos kaitvietės temperatūros lygis taps „0“ ir laikmatyje.

Stabdymo funkcija

Naudodami šią funkciją, galite minimaliai (iki 1 lygio) sumažinti visų kaitviečių temperatūrą.

 Jeigu įjungtas kurios nors kaitvietės laikmatis, sustabdymo metu jis veiks toliau.

1. Kaitvietėms veikiant, palieskite mygtuką . Visų veikiančių kaitviečių temperatūra bus sumažinta iki minimumo (1 lygio). Įjungtų kaitviečių ekrane atsiras simbolis .

2. Jei norite, kad visos kaitvietės vėl veiktų pagal ankstesnius nustatymus, dar kartą paspauskite mygtuką .







Maitinimo valdymo funkcija

Jūsų prietaisas turi elektros energijos valdymo funkciją. Naudodami šią funkciją galite pakeisti bendrą galią, kurią gali gauti viryklė. Yra 8 elektros energijos valdymo funkcijos lygiai.



Elektros energijos valdymo funkcija - iš viso galimi nustatyti maitinimo lygiai

Elektros energijos valdymo ekrano indikatorius	Visa galia
25	2,5 kW
30	3 kW
36	3,6 kW
44	4,4 kW
54	5,4 kW
57	5,7 kW
67	6,7 kW
72	7,2 kW

Norėdami pakeisti visą galią:

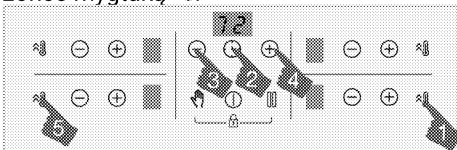
1. Įjunkite kaitvietę paliesdami mygtuką . Išjunkite kaitvietę dar kartą paliesdami mygtuką .
2. Tada palieskite atitinkamai mygtuką  priekinėje dešinėje zonoje, mygtuką , laikmačio mygtuką , laikmačio mygtuką  ir galiausiai dešinės pa kreisios zonos mygtuką .



3. Laikmačio ekrane rodomas nustatytas elektros energijos valdymo lygis.
4. Palieskite  mygtuką, kad perjungtumėte lygius ir nustatytumėte norimą nustatyti bendros galios vertę.
5. Patvirtinkite nustatymą paliesdami  mygtuką ir išjungdami kaitvietę. Visa suaktyvinta visa jūsų nustatyta elektros energijos vertė.

 Temperatūros lygiai, kuriuos galite priskirti kaitvietėms, gali skirtis priklausomai nuo nustatyto bendro galios lygio. Kaitlentei tiekiamas temperatūros lygis automatiškai sumažinamas, atsižvelgiant į galios nustatymą, kurį turi atlikti kaitlentė. Tai nėra klaida.

 Jei keičiant galios lygį paliečiamas ne nurodytos sekos klavišas, nustatymo atlikti negalima. Norėdami atlikti nustatymą, turite pakartoti veiksmus nuo pat pradžių.

Saugus ir veiksmingas indukcinių kaitviečių naudojimas

Veikimo principai: Veikdama indukcinė kaitlentė tiesiogiai kaitina puodą. Todėl jis turi daug pranašumų palyginti su kitų tipų kaitlentėmis. Ji veikia veiksmingiau, o kaitlentės paviršius neįkaista. Indukcinėje kaitlentėje įrengtos puikios saugos sistemos, kurios leidžia maksimaliai saugiai naudoti šį prietaisą.

 Kaitlentėse, priklausomai nuo modelio gali būti įrengtos tokių skersmenų kaitvietės: 145, 180, 210 ir 280 mm. Dėl indukcijos funkcijos kiekviena kaitvietė automatiškai aptinka ant jos padėtą prikaistuvį. Energija generuojama tik tuomet, kai prikaistuvius liečia kaitvietę, todėl užtikrinamos minimalios energijos sąnaudos.

 Gaminys gali pradėti sustoti, kai jis veikia nuo 1 iki 7, ypač naudojant mažo skersmens indus ir kai mažai aliejaus. Tai nėra kaltė.

Automatinis sistemos išjungimas

Kaitlentės valdiklyje yra automatinio išjungimo sistema. Jei viena ar daugiau kaitvietės zonų lieka įjungtos, kaitvietės zona po kurio laiko automatiškai išsijungia (žr. 1 lentelę). Jei kaitvietei priskirtas laikmatis, laikmačio ekranas taip pat išjungiamas.

Automatinio išjungimo laikas priklauso nuo pasirinkto temperatūros lygio. Šiam temperatūros lygiui taikomas ilgiausias veikimo laikotarpis.

Naudotojas gali vėl valdyti kaitvietės zoną, kai ji automatiškai išjungiamo, kaip aprašyta anksčiau.

1 lentelė: Automatinio išjungimo laikotarpiai

Temperatūros lygis	Automatinio išjungimo laikotarpiai - valandos
0	0
1	6
2	6
3	5
4	5
5	4
6	1,5
7	1,5
8	1,5
9	30 minučių
P (galios didinimas)	10 minutės (*)
(*) Po 10 minučių kaitlentės kaitinimo lygis sumažės iki 9	

Apsauga nuo perkaitimo

Kaitlentėje įrengti keli jutikliai, užtikrinantys apsaugą nuo perkaitimo. Perkaitinimo atveju gali atsirikti šie dalykai:

- Veikianti kaitvietė gali išsijungti.

- Pasirinktas lygis nuo didesnio gali sumažėti iki 7 lygio.

Apsaugos nuo išsiliejimo sistema

Kaitlentėje įrengta apsaugos nuo išsiliejimo sistema. Jeigu gaminant ant valdymo skydelio išsilieja skysčio, sistema tuoj pat atjungia elektros tiekimą ir išjungia kaitlentę. Tuo metu indikatoriuje rodomas įspėjimas „E“.

Tikslus galios nustatymas

Indukcinės kaitlentės iškart reaguoja į komandas – toks yra jų veikimo principas. Galios nustatymo parametrus jos pakeičia labai greitai. Todėl galima išvengti išsiliejimo iš puodo (su vandeniu, pienu ir kt.), net jei skystis jame jau beveik išsilieja.

i Jei jutiklinio valdymo skydelio paviršius bus veikiamas gausių garų, valdymo sistema išsijungs ir pasigirs įspėjamasis klaidos signalas.

i Jutiklinio valdymo skydelio paviršius turi būti švarus. Kitaip prietaisas gali veikti neįprastai.

6 Bendroji informacija apie maisto gaminimą

Šiame skyriuje aprašomi patarimai, kaip paruošti ir paruošti maistą.

Bendrieji įspėjimai apie gaminimą ant kaitvietės

- Aliejumi nepripildykite daugiau nei trečdaliao keptuvės. Kaitindami aliejų kaitvietės nepalikite be priežiūros. Dėl perkaitusio aliejaus gali kilti gaisras. **Niekuomet nebandykite gaisro gesinti vandeniū!** Aliejui užsidegus, uždekite jį audiniu gaisrui gesinti ar drėgnu skudurėliu. Išjunkite kaitvietę, jei tai padaryti saugu, ir kvieskite ugniagesius.

- Prieš kepdami maistą, visada pašalinkite vandens perteklių ir lėtai įdėkite jį į įkaitintą aliejų. Prieš kepdami įsitikinkite, kad užšaldytas maistas atšildytas.
- Kurdami aliejų, įsitikinkite, kad naudojamas puodas yra sausas ir laikykite jo dangtį atidarytą.
- Rekomendacijų dėl maisto gaminimo taupant energiją žr. skyriuje "Aplinkosaugos instrukcijos".
- Maisto produktų virimo temperatūra ir laiko vertės gali skirtis priklausomai nuo recepto ir kiekio. Dėl šios priežasties šios vertės pateikiamos kaip intervalai.

7 Techninis aptarnavimas ir priežiūra

Bendroji valymo informacija

▲ Bendrojo pobūdžio perspėjimai

- Prieš valydami produktą palaukite, kol jis atvės. Karšti paviršiai gali nudeginti!
- Nenaudokite valiklio tiesiogiai ant karštų paviršių. Tai gali sukelti negrįžtamas dėmes.
- Prietaisas kruopščiai išvalomas ir išdžiovinamas po kiekvienos operacijos. Taigi maisto likučiai lengvai valomi, o vėliau vėl naudojant produktą šie likučiai nedegs. Todėl prietaiso tarnavimo laikas pailgėja, o dažnai iškylančios problemos sutrumpėja.
- Valydami nenaudokite garų valymo priemonių.
- Kai kurie plovikliai ar valymo priemonės gali pažeisti paviršių. Valydami nenaudokite abrazyvinių ploviklių, nukalkinimo priemonių, valymo miltelių, valymo kremų ar aštrių daiktų.
- Po kiekvieno naudojimo nereikia specialios valymo priemonės. Valykite prietaisą indų plovikliu, šiltu vandeniu ir minkšta šluoste arba kempine ir nusauskite sausa mikropluošto šluoste.
- Būtinai visiškai nušluostykite likusį skystį po valymo ir nedelsdami nuvalykite maisto pusrlą, išsiliejusį gaminant maistą.
- Neplaukite jokios prietaiso dalies indaplovėje.

Viryklei:

- Rūgštūs nešvarumai, pvz., Pienas, pomidorų pasta ir aliejus, gali sukelti nuolatines dėmes ant kaitlentės ir degiklių/kaitviečių komponentų, nedelsdami nuvalykite perpildytus skysčius, atvėsinę kaitlentę, ją išjungę.

„Inox“ ir nerūdijančio plieno paviršiai

- Nenaudokite rūgštinių arba chloro turinčių valymo priemonių nerūdijančio arba inoksinio plieno paviršiams ir rankenoms valyti.
- Nerūdijančio arba inokso paviršiaus spalva laikui bėgant gali pasikeisti. Tai yra normalu. Po kiekvienos operacijos nuvalykite nerūdijančiam arba inoksiniam paviršiui tinkamu plovikliu.

- Valykite minkšta muilina šluoste ir skystu (nesupakuotu) plovikliu, skirtu inokso paviršiams, atsargiai šluostydami viena kryptimi.
- Nedelsdami pašalinkite kalkių, pieno, aliejaus, krakmolo ir baltymų dėmes nuo nerūdijančio plieno inokso ir stiklinių paviršių nelaukdami. Per ilgą laiką dėmės gali rūdyti.

Stiklo paviršiai

- Valydami stiklo paviršius nenaudokite kietųjų metalų grandiklių ir abrazyvinių valymo medžiagų. Jie gali pažeisti stiklo paviršių.
- Valykite prietaisą indų plovikliu, šiltu vandeniu ir minkšta mikropluošto šluoste stikliniams paviršiams arba kempine ir nusauskite sausa šluoste.
- Jei po valymo lieka ploviklio likučių, nušluostykite šaltu vandeniu ir nusauskite sausa mikropluošto šluoste. Likusios ploviklio liekanos kitą kartą gali pažeisti stiklo paviršių.
- Ant stiklo paviršiaus išdžiovintų likučių jokių būdu negalima nulupti dantytais peiliais, vieline vata ar panašiais braižymo įrankiais.
- Kalcio dėmės (geltonas dėmes) nuo stiklo paviršiaus galite pašalinti parduodama nuriebalinimo priemone, pvz., actu arba citrinų sultimis.
- Jei paviršius labai nešvarus, užtepkite valymo priemonės ant nešvaraus paviršiaus kempine ir palaukite kurį laiką, kad valiklis suveiktų tinkamai. Tada nuvalykite stiklinį paviršių drėgna šluoste.
- Spalvos pakitimai ir dėmės ant stiklo paviršiaus yra normalūs, o ne defektai.

Plastikinės dalys ir dažyti paviršiai

- Plastikines dalis ir nudažytus paviršius valykite indų plovikliu, šiltu vandeniu ir minkšta šluoste arba kempine ir nusauskite sausa šluoste.
- Nenaudokite kietųjų metalų grandiklių ir abrazyvinių valiklių. Tai gali pažeisti paviršius.
- Užtikrinkite, kad prietaiso komponentų jungtys neliktų drėgnos ir su plovikliu. Priešingu atveju ant šių jungčių gali atsirasti korozija.

Kaitlentės valymas

Stiklinis virimo paviršius

Atlikite stiklo paviršių valymo veiksmus, aprašytus skyriuje "Bendroji valymo informacija", norėdami valyti stiklo gaminimo paviršių. Ypatingais atvejais valymą galite baigti vadovaudamiesi toliau pateikta informacija.

- Maisto produktus, kurių pagrindą sudaro cukrus, pvz., tamsiąją grietinėlę, krakmolą ir sirupą, reikia nedelsiant nuvalyti nelaukiant, kol paviršius atvės. Priešingu atveju stiklinis gaminimo paviršius gali būti nepataisomai pažeistas.
- Valydami nenaudokite valymo priemonių, kai kaitlentė įkaitusi, nes gali atsirasti negrįžtamų dėmių.

Valdymo skydo valymas

- Valydami valdymo skydelius su rankenėlėmis, nuvalykite skydelį ir rankenėles drėgna minkšta šluoste ir nusausinkite sausa šluoste. Nenuimkite po skydeliu esančių rankenėlių ir tarpiklių. Gali būti pažeistas valdymo pultas ir rankenėlės.
- Valydami inokso plokštes rankenėlėmis, aplink rankenėles nenaudokite inokso valiklių. Indikatorius aplink rankenėles galima ištrinti.
- Jutiklinius valdymo skydelius valykite drėgna minkšta šluoste ir nusausinkite sausa šluoste. Jei jūsų gaminyje yra klaviatūros užrakto funkcija, prieš valydami valdymo skydelį nustatykite klaviatūros užraktą. Priešingu atveju klavišai gali būti aptinkami netinkamai.

8 Trikčių šalinimas

Kreipkitės į įgaliotąjį techninės priežiūros agentą arba techniką, turintį licenciją, arba platintoją, kur įsigijote gaminį, jei negalite išspręsti problemos, nors įvykdėte šiame skyriuje pateiktas instrukcijas. Niekada nebandykite patys taisyti sugedusio gaminio.

Produktas neveikia.

- Perdegė arba suveikė elektros tinklo saugiklis. >>> **Patikrinkite saugiklius saugiklių dėžėje. Jei reikia, pakeiskite arba nustatykite iš naujo.**
- Gaminio laido kištukas neįkištas į (žemintą) lizdą. >>> **Patikrinkite kištuko įjungimą.**
- Valdymo pulto mygtukai / rankenėlės / klavišai neveikia. >>> **Jei jūsų gaminyje yra klaviatūros užrakto funkcija, klaviatūros užraktas gali būti įjungtas. Išjunkite ją.**
- Jeigu vėl įjungus viryklę ekranas neužsidega: >>> **Atjunkite prietaisą elektros grandinės pertraukikliu. Palaukite 20 sekundžių, paskui vėl ją įjunkite.**
- Apsauga nuo perkaitimo įjungta. >>> **Palaukite, kol kaitlentė atvės.**
- Virimo puodas netinkamas. >>> **Patikrinkite savo puodą.**

Kaitvietės ekrane pasirodo simbolis

- Jūs nepadėjote puodo į aktyvią maisto ruošimo zoną. >>> **Patikrinkite, ar padėjote puodą ant kaitvietės.**
- Jūsų puodas nesuderinamas su indukcinio maisto ruošimu. >>> **Patikrinkite, ar puodas tinkamas naudoti ant indukcinės kaitlentės.**
- Virimo puodas netinkamai centruotas arba apatinis puodo paviršius nepakankamai platus maisto ruošimo zonai. >>> **Pasirinkite puodą pakankamai plačiu dugnu ir tinkamai pastatykite jį kaitvietės centre.**
- Virimo puodas arba virimo zona perkaito. >>> **Leiskite jiems atvėsti.**

Veikianti pasirinkta kaitvietė staiga išsijungia.

- Pasirinktos maisto ruošimo zonos gaminimo laikas gali būti pasibaigęs. >>> **Galite nustatyti naują gaminimo laiką arba tiesiog daugiau nebegaminti.**
- Apsauga nuo perkaitimo įjungta. >>> **Palaukite, kol kaitlentė atvės.**
- Jutiklinį valdymo skydelį gali uždengti objektas. >>> **Nuimkite daiktą nuo valdymo skydelio.**

Kaitvietė įjungta, bet puodas nekaista.

- Jūsų puodas nesuderinamas su indukcinio maisto ruošimu. >>> **Patikrinkite, ar puodas tinkamas naudoti ant indukcinės kaitlentės.**
- Virimo puodas netinkamai centruotas arba apatinis puodo paviršius nepakankamai platus maisto ruošimo zonai. >>> **Pasirinkite puodą pakankamai plačiu dugnu ir tinkamai pastatykite jį kaitvietės centre.**

Išjungus kaitlentę, aušinimo ventiliatorius toliau veikia.

- Tai nėra gedimas. Aušinimo ventiliatorius veiks tol, kol viryklės elektronika atvės iki stabilios temperatūros.

Gaminimo metu iš kaitlentės sklinda triukšmas

Gaminimo metu iš kaitlentės gali sklirti įvairūs garsai. Juos skleidžia gaminimo indai dėl savo sudėties. Tai yra įprasti garsai, jie nerodo jokios trikties ir nėra indukcinės technologijos dalis.

Galimi garsai ir jų priežastys

- **Ventiliatoriaus garsas:** Kaitlentėje įrengtas ventiliatorius, kuris automatiškai įsijungia priklausomai nuo prietaiso temperatūros. Ventiliatorius gali veikti įvairiu galios lygiu, priklausomai nuo temperatūros.
- **Tylesnis triukšmas, primenantis kondicionieriaus burzgamą:** Jis girdimas dėl indukcinės technologijos savybių. Kai šiluma perduodama tiesiai į gaminimo indo pagrindą, toks burzgimas gali girdėtis dėl gaminimo indo medžiagų ypatybių. Skirtingi gaminimo indai gali skleisti skirtingus garsus.
- **Traškėjimas;** Jo priežastis yra gaminimo indo pagrindas struktūra ir medžiaga. Traškėjimas gali girdėtis, jei gaminimo indas pagamintas iš kelių įvairių medžiagų sluoksnių.
- **Ūžimas:** Ūžimo garsą galite girdėti, kai vienoje kaitlentės pusėje ant dviejų kaitviečių vienu metu gaminamas maistas su dviem skirtingais gaminimo lygiais.

Klaidos kodai, galimos priežastys ir sprendimai - Kaitlentei

Klaidos kodai	Klaidos priežastys	Galimas sprendimas
E 22 E 26	Indukcinė kaitlentė perkaito.	Indukcinę kaitlentę išjunkite ir palaukite, kol ji atvės. Klaida turi išsijungti, kai kaitlentės temperatūra sumažėja iki žemesnės nei ribinė vertė.
E 46	Vienas ar daugiau mygtukų buvo spaudžiami ilgiau nei 10 sek. Ant valdymo skydelio paliktas daiktas arba ant valdiklio skleidžiami garai.	Problemą išspręsite atkeldami ranką nuo kaitlentės. Problemą išspręsite, kai valdymo skydelis buvo nuvalytas.
E 47	Nenaudojamas indukciniam kaitinimui tinkamas puodas.	Klaidą išspręsite naudodami indukcinėms kaitlentėms skirtus puodus.
E 1 - E 15	Indukcinės kaitlentės ryšio klaida.	Išjunkite indukcinę kaitvietę, palaukite 30 sek. ir vėl įjunkite. Jei problemos pašalinti nepavyksta, kreipkitės į įgaliojimą parduovą .
E 16 - E 21	Indukcinės kaitlentės temperatūros jutiklio klaida.	Išjunkite indukcinę kaitvietę, palaukite 30 sek. ir vėl įjunkite. Jei problemos pašalinti nepavyksta, kreipkitės į įgaliojimą parduovą .
E 23 E 24	Indukcinės kaitlentės programos klaida.	Išjunkite indukcinę kaitvietę, palaukite 30 sek. ir vėl įjunkite. Jei problemos pašalinti nepavyksta, kreipkitės į įgaliojimą parduovą .
E 25	Indukcinės kaitlentės ventiliatoriaus veikimo klaida.	Išjunkite indukcinę kaitvietę, palaukite 30 sek. ir vėl įjunkite. Jei problemos pašalinti nepavyksta, kreipkitės į įgaliojimą parduovą .
E 31 - E 45	Indukcinės kaitlentės elektroninės plokštės aparatūros klaida.	Išjunkite indukcinę kaitvietę, palaukite 30 sek. ir vėl įjunkite. Jei problemos pašalinti nepavyksta, kreipkitės į įgaliojimą parduovą .
E 48 E 49 E 51	Indukcinės kaitlentės jutiklio klaida.	Jutiklių įranga turi būti suderinama su darbinėmis sąlygomis. Jei problemos pašalinti nepavyksta, kreipkitės į įgaliojimą parduovą .
E 52 - E 57	Indukcinės kaitlentės aukštos temperatūros klaida:klaida.	Indukcinę kaitlentę išjunkite ir palaukite, kol ji atvės. Klaida turi išsijungti, kai jutiklio temperatūra sumažėja iki žemesnės nei ribinė vertė. Jei problemos pašalinti nepavyksta, kreipkitės į įgaliojimą parduovą .

beko

Sisseehitatav pliit

Kasutusjuhend

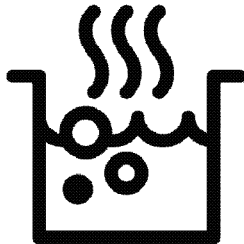

ET



ÜMBERTOODELTUD JA
TAASKASUTATAV PAPER

Lugupeetud klient!

Enne toote kasutamist palun lugege antud kasutusjuhend läbi.

Beko Aitäh, et valisite just selle toote. Soovime, et Teie kõrge kvaliteediga ja tehnoloogiaga toode pakuks Teile parimat tõhusust. Selleks lugege enne toote kasutamist juhend hoolikalt läbi, samuti kõik muud kaasasolevad dokumendid ning säilitage need hilisemaks kasutamiseks. Kui annate selle toote kellelegi teisele, siis andke kaasa ka see juhend. Järgige juhiseid, võttes arvesse kogu kasutusjuhendis toodud teavet ja hoiatusi.

Järgige kogu kasutusjuhendis olevat teavet ja hoiatusi. Nii kaitsete ennast ja oma toodet võimalike ohtude eest.

Säilitage kasutusjuhend. Kui annate selle toote kellelegi teisele, siis andke kaasa ka see juhend.

Kasutusjuhend sisaldab järgmisi sümboleid:



Oht, mis võib põhjustada surma või vigastusi.

MÄRKUS Oht, mis võib põhjustada tootele või selle keskkonnale materiaalselt kahju.



Oht, mis võib põhjustada põletusi kuumate pindadega kokkupuutel.



Oluline teave ja kasulikud näpunäited



Lugege kasutusjuhend läbi.



Arçelik A.Ş.
Karaağaç caddesi No:2-6
34445 Sütlüce/Istanbul/TURKEY
Made in TURKEY

1 Ohutusjuhised 4

Kasutuse eesmärk.....	4
Laste, haavatavate inimeste ja koduloomade turvalisus	4
Elektriline turvalisus	5
Transpordiohutus	6
Paigaldusohutus	6
Kasutusohutus.....	7
Temperatuuri hoiatused	7
Tarvikute kasutus	8
Toiduvalmistamise ohutus	8
Induktsioon	8
Hoolduse ja puhastamise turvalisus.....	9

2 Keskkonnajuhised 10

Jäätmehoolduseeskirjad	10
WEEE direktiivi täitmine ja romuseadme kõrvaldamine	10
Pakkematerjali kõrvaldamine.....	10
Soovitused energiasäästuks.....	10

3 Teie toode 11

Toote tutvustus.....	11
Toote juhtpaneeli tutvustus ja kasutus	11

Pliidiplaadi juhtnupp	11
Üldteave pliidiplaadi kohta	12
Tehnilised kirjeldused	13

4 Esmakordne kasutamine 14

Esmane puhastus.....	14
----------------------	----

5 Pliidiplaadi kasutamine 15

Üldteave pliidiplaadi kasutamise kohta	15
Juhtpaneel.....	18

6 Üldteave toiduvalmistamise kohta 25

Üldhoiatused pliidiplaadil toiduvalmistamise kohta.....	25
---	----

7 Hoidmine ja hooldus 26

Üldteave puhastamise kohta.....	26
Pliidiplaadi puhastamine.....	27
Juhtpaneeli puhastamine.....	27

8 Tõrkeotsing 28

1 Ohutusjuhised

- See jaotis sisaldab ohutusjuhendeid, mis aitavad kaitsta isikliku vigastuse või varalise kahju tekkimise eest.
- Kui toode antakse üle teisele isikule või võetakse kasutusele kasutatuna, tuleb tootega kaasa anda kasutusjuhend, toote sildid, muud asjakohased dokumendid ja lisaseadmed.
- Meie ettevõtte ei vastuta kahjude eest, mis võivad tekkida nende juhiste mittejärgimise tagajärjel.
- Nende juhiste mittejärgimine muudab garantii kehtetuks.
- ⚠ Alati laske paigaldus- ja remonditöid teha tootja, volitatud teeninduse või importija määratud isiku poolt.
- ⚠ Kasutage ainult originaalseid varuosid ja tarvikuid.
- ⚠ Ärge üritage parandada või vahetada välja toote osasid, kui seda pole kasutusjuhendis välja toodud.
- ⚠ Ärge tehke tootes tehnilisi muudatusi.



Kasutuse eesmärk

- Toode on mõeldud kodu kasutamiseks. See ei ole mõeldud kasutamiseks ärilistel eesmärkidel.
- Ärge kasutage toodet aedades, rõdul ega muus väliskeskkonnas. Seade on ette nähtud kasutamiseks majapidamise ja personali köögipindades kauplustes, kontorites ja muudes töökeskkondades.
- **HOIATUS:** Seda toodet tuleks kasutada ainult toidu valmistamiseks. Seda ei tohi kasutada muudel eesmärkidel, nagu näiteks ruumi kütmine.



Laste, haavatavate inimeste ja koduloomade turvalisus

- Seda toodet saavad kasutada vähemalt 8-aastased lapsed ja inimesed, kellel on füüsilised, sensoorsed või vaimsed oskused vähe arenenud või kellel puuduvad kogemused ja teadmised, kui neid juhendatakse või koolitatakse toote ohutu kasutamise ja ohtude kohta.

- Lapsed ei tohi seadmega mängida. Puhastus- ja hooldustöid ei tohi lapsed ilma järelevalveta teostada.
 - Piiratud füüsilise, sensoorse või vaimse võimekusega inimesed (sealhulgas lapsed) ei tohi seda toodet kasutada, kui neid ei jälgita või need ei saa vajalikke juhiseid.
 - Lastele tuleb teha selgeks, et nad ei tohi antud tootega mängida.
 - Elektriseadmed on lastele ja koduloomadele ohtlikud. Lapsed ja lemmikloomad ei tohi tootega mängida, sellele ronida ega sinna siseneda.
 - Ärge asetage tootele esemeid, mida lapsed võiksid kätte saada.
 - Keerake pottide ja pannide käepidemed töölaua poole, et lapsed ei saaks neist haarata ja põletada saada.
 - **HOIATUS:** Kasutamise ajal on toote juurdepääsetavad pinnad kuumad. Hoidke lapsed tootest eemal.
 - Hoidke kõik pakkematerjalid lastele kättesaamatus kohas. Võib tekkida vigastuste ja lämbumise oht.
 - (Kui teie tootel on pistik) Lastele turvalisuse huvides ühendage enne toote utiliseerimist pistik lahti
- pistikupesast ja tehke see toode kasutamiskõlbmatuks.
-  **Elektriline turvalisus**
- Ühendage toode maandatud pistikupesasse, mis on kaitstud elektrikorgiga, mille väärtus on toodud tüübi etiketil. Maanduspaigaldus peab olema teostatud kvalifitseeritud elektriku poolt. Ärge kasutage toodet ilma maanduseta vastavalt kohalikele / riiklikele eeskirjadele.
 - Pistik või toote elektriühendus peaks asuma kergesti ligipääsetavas kohas (kus pliidi leek ei mõjuta seda). Kui see pole võimalik, peaks elektripaigaldisel, millega toode on ühendatud, olema mehhanism (kaitse, lüliti, lüliti jne), mis on vastavuses elektrieeskirjadega ja ühendab kõik poolused võrgust lahti.
 - Paigaldamise, remondi ja transportimise ajal ei tohi toodet pistikupesaga ühendada.
 - Ühendage toode maandatud pistikupesasse, mis vastab pingele ja sagedusele, mis on välja toodud tüübisildil.

- (Kui teie tootel pole toitekaablit) Kasutage ainult jaotises "Tehnilised kirjeldused" täpsustatud ühenduskaablit.
- Ärge laske toitejuhtmel toote alla ja taha kinni jääda. Ärge asetage voolujuhtmele raskeid esemeid. Toitejuhet ei tohiks painutada, purustada ja see ei tohi puutuda kokku ühegi soojusallikaga.
- Kasutage ainult originaaljuhet. Ärge kasutage lõigatud või kahjustatud juhtmeid või pikenduskaableid.
- Kui toitejuhe on kahjustatud, tuleb selle võimalike ohtude vältimiseks asendada tootja, volitatud teeninduse või importijaettevõtte määratud isiku poolt.

(Kui teie tootel on pistik)

- Ärge ühendage toodet pistikupesaga, mis on lahtine, seinast väljas, purunenud, määrdunud, õline või võiks veega kokku puutuda (näiteks veega, mis võib letilt lekkida).
- Ärge kunagi puudutage pistikut märgade kätega! Pistikupesast lahti ühendamiseks ärge haarake

juhtmest, haarake alati pistikust.

- Kaarumise vältimiseks veenduge, et toote pistik oleks korralikult pistikupesassa ühendatud.



Transpordiohutus

- Enne toote transportimist ühendage seade vooluvõrgust lahti.
- Kui Teil on vaja toodet transportida, mähkige see mullikilega pakkematerjaliga või paksu papiga ja kleepige see tihedalt kinni. Kinnitage toode tihedalt pakkelindiga, et toote eemaldatavad või liikuvad osad ei saaks kahjustada.
- Kontrollige toote üldilmet veendumaks, et transportimisel ei ole tekkinud kahjustusi.



Paigaldusohutus

- Enne toote paigaldamist kontrollige, kas sel on kahjustusi. Kui toode on kahjustatud, siis ärge seda paigaldage.
- Ärge paigaldage toodet soojusallikate (radiaatorite, ahjude jne) lähedusse.
- Hoidke kõiki ventilatsiooniasasid toote ümber avatuna.

Kasutusohutus

- Veenduge, et toode oleks pärast iga kasutamist välja lülitatud.
- Kui Te ei kasuta seadet pikka aega, eemaldage see vooluvõrgust või lülitage kaitse kaitsmekilbis välja.
- Ärge kasutage defektset või kahjustatud toodet. Kui see on olemas, ühendage lahti toote elektri-/gaasiühendused ja helistage volitatud teenindusse.
- **HOIATUS:** Kui pind on pragunenud, lülitage seade välja, et vältida elektrilöögi ohtu.
- Ärge ronige tootele millelegi juurdepääsemiseks või muul põhjusel.
- Ärge kasutage toodet olukorras, mis võib Teie otsust mõjutada, näiteks uimastite ja/või alkoholi tarvitamisel.
- Toiduvalmistamise kohas hoitavad tuleohtlikud esemed võivad süttida. Ärge kunagi hoidke tuleohtlikke esemeid toiduvalmistamise kohas.
- Malm, alumiinium või kahjustatud/karedate põhjaosadega köögitarbed

- võivad klaasipinna kriimustada. Kööginõude vahetamisel tõstke konteinerid alati üles, ärge libistage neid üle pinna.
- Rõhk, mis tekib keeduplaadi pinnal või keedunõu põhja all oleva niiskuse aurustumisel, võib keedunõu paigast nihutada. Seetõttu veenduge, et pliidiplaadi pind ja pottide põhi on alati kuivad.
 - See toode ei sobi kasutamiseks kaugjuhtimispuldi ega välise kellaga.

Temperatuuri hoiatused

- **HOIATUS:** Toote töötamise ajal on katmata osad kuumad. Ärge puudutage toodet ja kuumutuselemente. Alla 8-aastaseid lapsi ei tohi lasta toote ligidale ilma täiskasvanuta.
- Ärge pange toote lähedale tuleohtlikke / plahvatusohtlikke materjale, kuna selle servad on töö ajal kuumad.
- **HOIATUS:** Tuleoht: Ärge hoidke keedupindadel esemeid.

Tarvikute kasutus

- **HOIATUS:** Kasutage ainult seadme külge paigaldatud, tootja poolt valmistatud või kasutusjuhendis soovitatud kaitsepiirdeid. Ebasobivate kaitsepiirete kasutamine võib lõppeda õnnetusega.

Toiduvalmistamise ohutus

- **HOIATUS:** Toiduvalmistamise protsessi tuleb jälgida. Lühiajalisi toiduvalmistamise protsesse tuleb jälgida pidevalt.
- **HOIATUS:** Rasva või õli sisaldava anuma jätmine pliidiile järelevalveta on ohtlik ja võib põhjustada tulekahju. ÄRGE üritage tuld kustutada veega, vaid lülitage seade välja ja seejärel katke leek nt pajakaane või tuletেকiga kinni.
- Olge ettevaatlik oma toidus alkoholi kasutades. Alkohol aurustub kõrgel temperatuuril ja võib kuumade pindadega kokkupuutel süttida, põhjustades tulekahju.

Induktsioon

- Keeduplaadid töötavad induktsiooni põhimõttel. Nii aega kui ka raha säästval induktsioonpliidiil tuleb kasutada ainult induktsioonpliidile sobivaid potte/panne, muidu keeduplaadid ei tööta. Üksikasjalikku teavet leiate jaotisest "Pottide valimine".
- Kuna induktsioonpliidid tekitavad magnetvälja, võivad need mõjuda kahjulikult inimestele, kes kasutavad insuliinipumpa, südamestimulaatorit vms seadmeid.
- Pärast kasutamist lülitage kuumutusplaat välja selle juhtpaneelilt. Ärge usaldage poti andurit.
- Metallesemeid, nagu noad, kahvlid, lusikad ja kaaned, ei tohi kuumutusplaadile panna, kuna need kuumenevad.
- Pliidiplaadi all sahtlites hoitud metalltooted võivad pika ja intensiivse kasutamise ajal väga kuumaks minna. Ärge hoidke metallesemeid pliidiplaadi all sahtlites.
- Ärge asetage induktsioonpliidile

elektroonikaseadmeid, näiteks mobiiltelefone, tahvelarvuteid ega arvuteid. Teie toode võib olla kahjustatud.



Hoolduse ja puhastamise turvalisus

- Enne toote puhastamist oodake, kuni toode jahtub. Kuumad pinnad võivad põhjustada põletusi!
- Ärge peske toodet pihustades või valades

sellele vett! Võib tekkida elektrilöögi oht!

- Ärge puhastage toodet aurupuhastitega, kuna see võib põhjustada elektrilöögi.
- Kköögitarvete põhjas olevad soola- või suhkrujääd või sellised klaasipinnal olevad osakesed võivad klaasi kriimustada ja purustada. Enne köögitarvete asetamist veenduge, et põhi oleks puhas. Hoidke klaaskeraamiline pind puhtana.

2 Keskkonnajuhised

Jäätmehoolduseeskirjad

WEEE direktiivi täitmine ja romuseadme kõrvaldamine



Seade vastab Euroopa Liidu WEEE direktiivile (2012/19/EL). Seadmel on elektri- ja elektroonikaseadmete jäätmete (WEEE) liigiti kogumise tähis.

Seade on valmistatud kvaliteetsetest osadest ja materjalidest, mis sobivad ringlussevõtmiseks ja taaskasutamiseks. Ärge visake tarbetuks muutunud seadet tavalise olmeprügi ega muude jäätmete hulka. Viige see elektri- ja elektroonikajäätmete kogumispunkti. Kogumispunktide kohta saate täpsemat teavet kohalikust omavalitsusest. Kasutatud seadme nõuetekohane utiliseerimine aitab vältida võimalikke negatiivseid tagajärgi keskkonnale ja inimeste tervisele.

RoHS-direktiivi täitmine:

Seade vastab Euroopa Liidu RoHS-direktiivile (2011/65/EL). See ei sisalda direktiivis mainitud kahjulikke ja keelatud materjale.

Pakkematerjali kõrvaldamine

- Pakkematerjalid on lastele ohtlikud. Hoidke pakkematerjale ohutus kohas, kust lapsed neid kätte ei saa. Toote pakend on valmistatud taaskasutatavatest materjalidest. Kõrvaldage pakkematerjalid nõuetekohaselt ja sorteerige vastavalt taaskasutatavate jäätmete kogumise eeskirjadele. Ärge visake neid olmeprügi hulka.

Soovitused energiasäästuks

Teavet energiatõhususe kohta vastavalt EL 66/2014 leiate tootega kaasasolevast tootekirjeldusest. Järgmine teave aitab Teil kasutada toodet ökoloogilisel ja energiat säästval viisil.

- Sulatage külmutatud toit enne valmistamist.
- Pikaajalisel toiduvalmistamisel lülitage toode välja 5-10 minutit enne toiduvalmistamise lõppaega. Nüüd saate soojust kasutades säästa kuni 20% elektrienergiast.
- Kasutage kuumutusplaadile sobiva suuruse ja kaanega potte/panne. Valige alati õige suurusega pott oma roogade jaoks. Vale suurusega mahutite puhul kulub rohkem energiat kui tegelikult vaja.
- Hoidke pliidi keedupinnad ja pottide alused puhtad. Mustus vähendab soojusülekannet keeduala ja poti aluse vahel.

3 Teie toode

Toote tutvustus

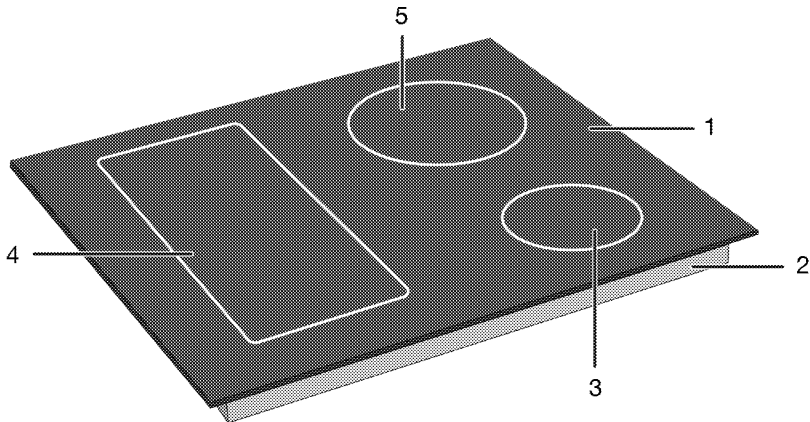

- 1 Klaasist kuumutusplind
- 2 Madalam korpus
- 3 Induktsiooniga kuumutusala
- 4 Induktsiooniga kuumutusala
- 5 Induktsiooniga kuumutusala

Toote juhtpaneeli tutvustus ja kasutus

Sellest jaotisest leiata toote juhtpaneeli ülevaate ja peamised kasutusala. Sõltuvalt toote tüübist võivad pildid ja mõned funktsioonid erineda.

Pliidiplaadi juhtnupp

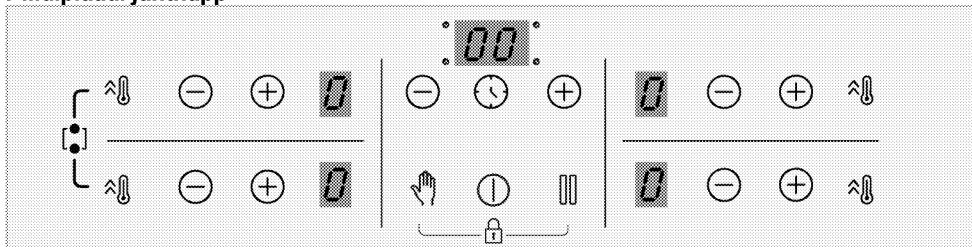

Klahvid

- : Toitenupp
- : Taimeri klahv
- : Kiirkuumutamise klahv/Suurendatud võimsuse (kiirendaja) klahv
- : Puhastusluku klahv
- : Peatamisklahv
- : Suurendamise klahv
- : Vähendamise klahv

Sümbolid

- : Laiendatud kuumutusala
- : kombinatsioonisümbol
- : Klahvilukustuse sümbol

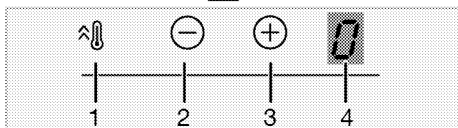
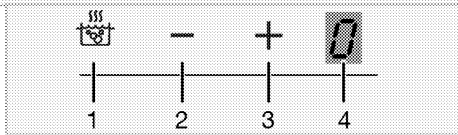

Kuumutusala ekraan

- 1 Kiirkuumutamise klahv/Suurendatud võimsuse (kiirendaja) klahv
- 2 Temperatuuri vähendamise klahv
- 3 Temperatuuri suurendamise klahv
- 4 Asjakohase kuumutusala temperatuurinäidik

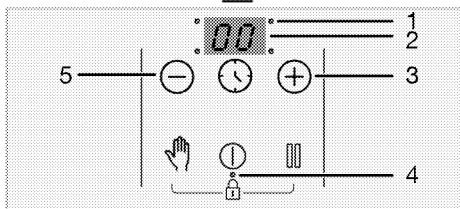
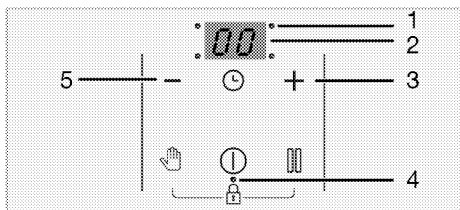

Taimerinäidik

- 1 Aktiveeritud taimeri LED-märgutuli
- 2 Taimerinäidik
- 3 Taimeri suurendamise klahv
- 4 Aktiveeritud klahviluku/lapseluku LED-märgutuli
- 5 Taimeri vähendamise klahv

Üldteave pliidiplaadi kohta

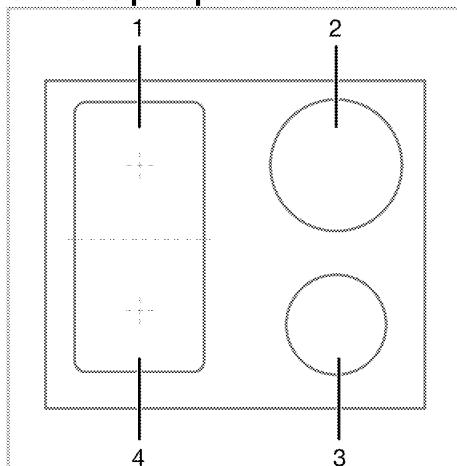

- 1 Tagumine vasakpoolne - Induktsiooniga kuumutusala
- 2 Tagumine parempoolne - Induktsiooniga kuumutusala
- 3 Eesmine parempoolne - Induktsiooniga kuumutusala
- 4 Eesmine vasakpoolne - Induktsiooniga kuumutusala

Teie pliidiplaat on varustatud laia pinnaga pliidiplaatidega (Flexi pinnad). Võite seda keeduala kasutada eraldi keeduplaatidena, mis on üksteisest sõltumatud. Nende keedualade puhul saate aktiveerida ühendamise funktsiooni ja muuta need üheks keedualaks, kasutamaks suuri keedupotte. Nende keedualade jaoks sobivate keedupottide kasutamist ja ühendamise funktsiooni kirjeldatakse jaotises „Kuidas pliidiplaati kasutada“.

Tehnilised kirjeldused

Üldised kirjeldused

Toote välismõõtmed (kõrgus/laius/sügavus)	52 mm*/580 mm/510 mm (Toote külge kinnitatud vedrude ja tihenditihendiga mudelite korral arvestage laiuse ja sügavuse mõõtmetega võrreldes 10 mm võrra.)
Pliidiplaadi paigaldusmõõtmed (kõrgus/laius/sügavus)	560 (+2) mm / 490 (+2) mm
Pinge/sagedus	1N ~ 220-240 V / 2N ~ 380-415 V ~ 50 Hz
Juhtme tüüp ja ristlõige, mida kasutatakse / sobib tootes kasutamiseks	vähemalt H05V2V2-F 5 x 2,5 mm ²
Kogu energiatarve	kuni 7200 W

Põletid

Tagumine vasakpoolne	Induktsiooniga kuumutusala
Mõõtmed	180 mm
Võimsus	2000W / Kiirendaja: 2300 W
Eesmine vasakpoolne	Induktsiooniga kuumutusala
Mõõtmed	180 mm
Võimsus	2000W / Kiirendaja: 2300 W
Eesmine parempoolne	Induktsiooniga kuumutusala
Mõõtmed	145 mm
Võimsus	1600 W / Kiirendaja: 1800 W
Tagumine parempoolne	Induktsiooniga kuumutusala
Mõõtmed	210 mm
Võimsus	2000 W / Kiirendaja: 2300 W

* Tehnilises tabelis määratletud pliidiplaadi kõrgus on toote aluse katte kõrgus.



Toote kvaliteedi parandamiseks võivad tehnilised kirjeldused ilma eelneva teavituseeta muutuda.



Selles kasutusjuhendis esitatud joonised on skemaatilised ja ei pruugi Teie tootega täpselt kokku tulla.



Toote etiketil või sellega kaasnevas dokumentatsioonis esitatud väärtusi saadakse laboritingimustes vastavalt asjakohastele standarditele. Sõltuvalt toote töö- ja keskkonnatingimustest, võivad need väärtused erineda.

4 Esmakordne kasutamine

Enne toote kasutamise alustamist on järgmistes jaotistes soovitatav toimida järgmiselt.

Esmane puhastus

1. Eemaldage kõik pakkematerjalid.
2. Pühkige toote pinnad niiske lapiga või käsnaga ja kuivatage lapiga.

MÄRKUS Mõned puhastusained või -vahendid võivad pinda kahjustada. Ärge kasutage tugevatoimelisi puhastusaineid, puhastuspulbrit või -pastat ega teravaid esemeid.

MÄRKUS Seadme esimesel kasutuskorral võib paari tunni vältel esineda suitsu ja ebameeldivat lõhna. See on normaalne. Suitsu ja lõhna eemaldamiseks tuulutage ruumi. Vältige tekkiva suitsu ja lõhna sissehingamist.

5 Pliidiplaadi kasutamine

Üldteave pliidiplaadi kasutamise kohta

Üldhoiatused

- Ärge laske esemetel pliidiplaadile kukkuda. Isegi väikesed esemed, näiteks soolalahused, võivad pliidiplaati kahjustada. Ärge kasutage pragunenud pliite. Vesi võib neist pragudest läbi imbuda ja põhjustada lühise. Kui pind on mingil moel kahjustatud (nt nähtavad praod), lülitage esmalt kaitsmed välja ja helistage seejärel volitatud teenindusse, et toode elektrilöögi ohu vähendamiseks vooluvõrgust lahti ühendada.
- Ärge kasutage pliidiplaadil tasakaalustamata ja kergesti kallutatavaid keedupotte/panne.
- Ärge kuumutage tühje keedupotte/panne. Keedupotid ja seade võivad kahjustada saada.
- Pärast igat kasutuskorda lülitage pliidi põletid alati välja.
- Pliidiplaati ilma keedupottide/pannideta kasutamisel kahjustate seadet. Lülitage keeduplaadid alati välja pärast igat kasutuskorda.
- Pärast igat kasutamist on küpsetuspind kuum, nii et ärge pange plastpote / - nõusid küpsetuspinnale. Puhastage selline materjal koheselt pinnalt ära.
- Järsud temperatuurimuutused klaasist küpsetuspinnal võivad kahjustada, olge valmistamise ajal külmad vedelikud maha.
- Pange keedupottidesse ja pannidesse õiget kogust toitu. Seega saate vältida toiduainete keedupottidest väljavoolamist ja siis pole vaja asjatult puhastada.
- Ärge asetage keedupottide ja pannide kaasi põletitele/keedualadele.
- Asetage keedupotte põletite peale täpselt keskele. Kui soovite keedupotti asetada teisele põletile/alale, ärge libistage seda soovitud põleti suunas; pigem tõstke see kõigepealt üles ja pange siis teise põleti peale.

Induktsioonpliidiplaadi tööpõhimõte

Induktsioonkeeduplaat on nagu avatud vooluring. Lülitus lõpeb, kui sellele asetatakse induktsioonküpsetamiseks

sobivad keedupotid / pannid ja klaaspinna all olev elektrooniline süsteem tekitab magnetvälja. Pottide / pannide metallist alust kuumutatakse, võttes sellest magnetväljast energiat. Seega ei teki kuumus pliidiplaadi pinnal, vaid otse selle peal asuvas keedupotis/pannis. Klaaspind saab kuumaks tänu keedupoti/panni kuumusele.

Induktsiooniga toiduvalmistamise eelised

Induktsioonpliidiplaadid pakuvad mõningaid eeliseid, kuna kuumus tekib otse keedupottides/pannides.

- Toiduvalmistamise ajal ülevoolavad toidud ei kõrbe kiiresti, kuna klaasist küpsetuspinda ei kuumutata otse. Seda saab hõlpsamalt puhastada.
- Toiduvalmistamine toimub kiiremini, kuna kuumus tekib otse keedupottides/pannides. Seega säästab see teiste pliidiplaadide tüüpidega võrreldes aega ja energiat.
- Kuna kuumus kandub otse keedupottidesse/pannidesse, ei teki kuumuskadu ja see tagab tõhusama toiduvalmistamise.
- Asjaolu, et keedupotide/pannade eemaldamisel kuumutuspinna kuumusülekanne peatub ja kuumutuspinna ei kuumutata otse, tagab see ohutumat kasutamist ja kaitset võimalike õnnetuste vastu toiduvalmistamise ajal.

Ohutuks käsitlemiseks:

- Ärge kasutage kõrget kuumustaset, kui kasutate vähese koguse õliga kaetud või ilma õlita kasutatavaid kleepumatuid keedupotte/panne (tefloni tüüpi).
- Ärge kasutage klaasist kuumutuspinna toetus- ega löikepinnana.
- Ärge asetage metallesemeid (nuge, lusikaid, pannide kaasi jne) pliidiplaadile, kuna need võivad minna kuumaks.
- Ärge kunagi kasutage toiduvalmistamiseks alumiiniumfooliumi. Ärge kunagi asetage induktsioonilale alumiiniumfooliumisse mähitud toitu.
- Hoidke magnetilisi esemeid, nagu krediitkaardid või linnid, pliidiplaadi töötamise ajal eemal.

- Kui Teie pliidiplaadi all on ahi ja see on sisse lülitatud, võivad pliidiplaadi andurid kuumutustaset vähendada või pliidiplaadi välja lülitada.
- Teie pliidiplaadil on automaatne väljalülitussüsteem. Üksikasjalikku teavet selle süsteemi kohta leiate järgmistest jaotistest. Kui aga kasutate toiduvalmistamiseks õhukese põhjaga keedupotte, kuumenevad need potid väga kiiresti ning enne automaatse väljalülitussüsteemi aktiveerimist võib keedupoti põhi sulada ja kahjustada kuumutuspinda ja seadet.

Keedupotid/pannid

Kasutage ainult kõrge kvaliteediga ferromagnetilisi keedupotte/panne, millel on silt või hoiatus, et nad sobivad induktiooniga toiduvalmistamiseks. Üldiselt öeldes, mida suurem on rauasisaldus, seda paremini keedupotid/pannid toimivad. Keedupottide / -vormide põhi läbimõõt peab vastama induktsoonitsoonile. Soovitatud mõõtmed on loetletud allpool.

Sobivad keedupotid/pannid:

- Malmist keedupotid/pannid
- Emailitud terasest keedupotid/pannid
- Terasest ja roostevabast terasest keedupotid/pannid (sildi või hoiatusega, mis näitab, et nad sobivad induktsooniga toiduvalmistamiseks)

Sobimatud keedupotid/pannid:

- Alumiiniumist keedupotid/pannid
- Vasest keedupotid/pannid
- Messingist keedupotid/pannid
- Klaasist keedupotid/pannid
- Keraamika
- Keraamika ja portselan

Soovitusi:

- Kasutage ainult lamea põhjaga keedupotte. Ärge kasutage kumerate või nõgusate alustega keedupotte/panne.

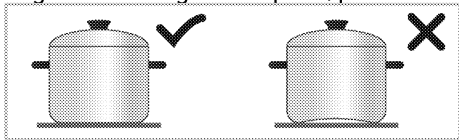

- Kasutage ainult paksude, töödeldud põhjadega keedupotte/panne. Kui kasutate toiduvalmistamiseks õhukese põhjaga keedupotte, kuumenevad need potid väga kiiresti ning enne automaatse

väljalülitussüsteemi aktiveerimist võib keedupoti põhi sulada ja kahjustada kuumutuspinda ja seadet. Teravad servad võivad pinda kriimustada.

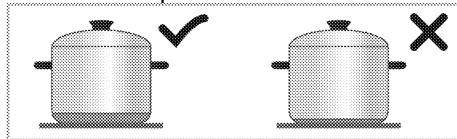

- Mõne keedupoti/panni põhi on väiksema ferromagnetväljaga, kui selle tegelik läbimõõt. Pliidiplaat kuumutab ainult seda ala. Seetõttu ei jaotu kuumus ühtlaselt ja toiduvalmistamise tõhusus langeb. Pealegi ei pruugi suured keeduplaadid selliseid keedupotte/panne tuvastada. Seega tuleb keeduplaat valida vastavalt ferromagnetvälja suurusele.

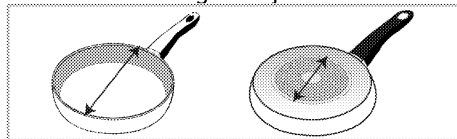

- Mõnel keedupotil/pannil on põhi, mis sisaldab mitteferromagnetilisi materjale, näiteks alumiiniumi. Seda tüüpi keedupotid/pannid ei pruugi piisavalt kuumeneda või ei pruugi induktsoonipliidiplaat neid üldse tuvastada. Mõnel juhul võib ilmned halb keedupotil/pannil hoiatus.

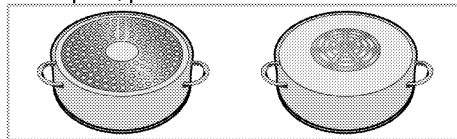

- **i** Kui valmistate induktsoonipliidil mitu rooga korraga, hõlbustab toiduvalmistamist kööginõude võrdne jaotus parema ja vasaku ning keskmise kuumutusala vahel.

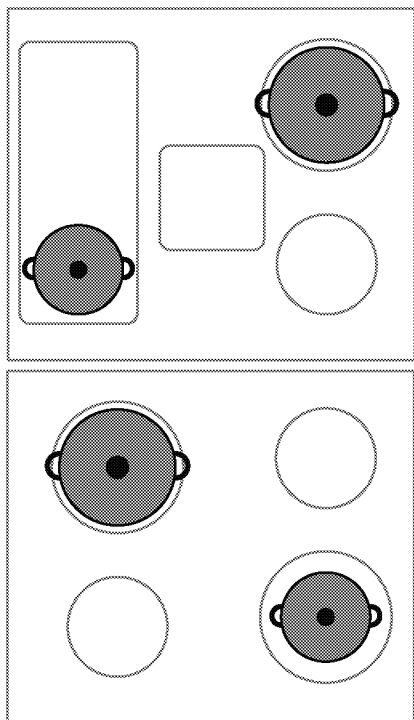

Keedupottide/pannide proovilepanek

Järgmiste meetodite abil saate kontrollida, kas Teie pott sobib induksiooniga toiduvalmistamiseks.

1. See sobib, kui Teie poti põhjas on magnet.
2. See sobib, kui "L" ei hakka vilkuma, kui panete poti induksioonpliidiplaadile ja lülitate pliidiplaadi sisse.

Soovitatavad keedupottide/pannide suurused

Kuumutusala läbimõõt - mm	Poti läbimõõt - mm
145	vähemalt 100 - kuni 145
180	vähemalt 100 - kuni 180
210	vähemalt 140 - kuni 210
240	vähemalt 140 - kuni 240
280	vähemalt 125 - kuni 280
320	vähemalt 125 - kuni 320
Laiendatud (varieeruv) kuumutamisala	laius 230 - pikkus 390

Keedupottide/pannide tuvastamine induksioonpliidiplaatide abil sõltub

keedupottide/pannide põhjas oleva ferromagnetilise materjali läbimõõdust ja materjalist. Keedupottide/pannide tuvastamise tagamiseks ja tõhusa toiduvalmistamise saavutamiseks tuleb valida keedupotid/pannid vastavalt Teie pliidiplaadi suurusele. Pliidiplaatide suuruste jaoks soovitatavad keedupottide/pannide suurused on toodud eespool.

Keetmise käitumine võib varieeruda sõltuvalt potti tüüpidest, potti suurusest ja keeduala suurusest. Homogeensema keetmise jaoks võib kasutada ühe sammu suuremat keeduala. Suurema keeduala kasutamine ei põhjusta induksioonplaatide energia raiskamist, sest soojus tekib ainult vastavas potialas.

Laiendatud (flexi) kuumutusala

Teie pliidiplaat on varustatud kuumutusladega (flexi-pinnad), millel on laiendatud pind. Saate seda kuumutusala kasutada üksteisest sõltumatute keedualadena väiksemate keedupottide/pannide jaoks. Nende keedualade puhul saate aktiveerida ühendamise funktsiooni ja muuta need üheks keedualaks, kasutamaks suuri keedupotte.

Kahe sõltumatu keedualana

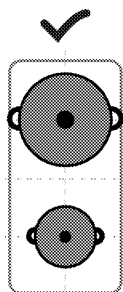

Laiendatud pinnaga keedualadel on kaks keeduala, nii ees kui taga. Võite kasutada neid alasisid kahe sõltumatu keedualana erineva temperatuuritaseme ja kahe erineva keedupotiga. Asetage keedupotid/pannid vastavate keedualade keskele.

Kahe sõltumatu keedualana

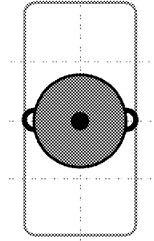

Ühe keedupoti/panni puhul asetage see eesmise või tagumise keeduala keskele. Ärge asetage keedupotte/panne keeduala keskele.

Ühe keedualana

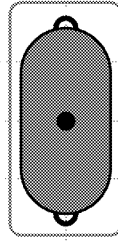

Suurtes keedupottides/pannides toiduvalmistamiseks asetage need nii, et nad kataksid mõlema keeduala keskpunktid ja asuksid keeduala keskel.

Juhtpaneel

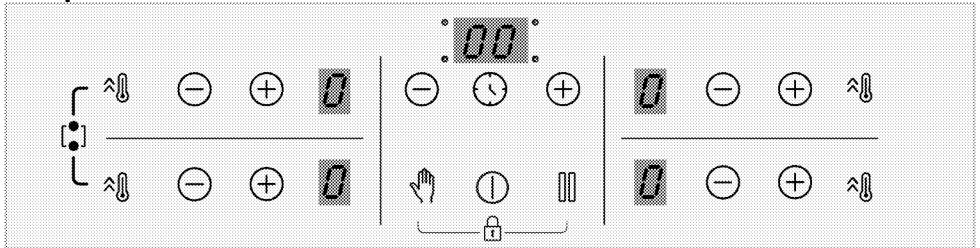

Klahvid

- : Toitenupp
- : Taimeri klahv
- : Kiirkuumutamise klahv/Suurendatud võimsuse (kiirendaja) klahv
- : Puhastusluku klahv
- : Peatamisklahv
- : Suurendamise klahv
- : Vähendamise klahv

Sümbolid

- : Laiendatud kuumutusala kombinatsioonisümbol
- : Klahvilukustuse sümbol

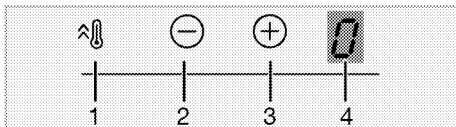
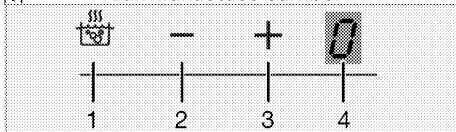

Kuumutusala ekraan

- 1 Kiirkuumutamise klahv/Suurendatud võimsuse (kiirendaja) klahv
- 2 Temperatuuri vähendamise klahv
- 3 Temperatuuri suurendamise klahv

4 Asjakohase kuumutusala temperatuurinäidik

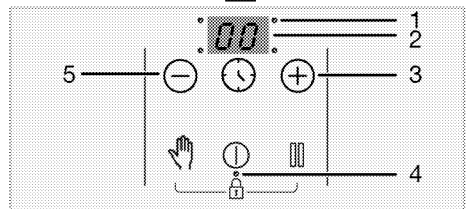
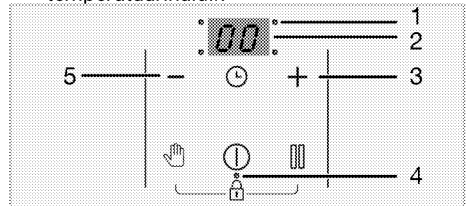

Taimerinäidik

- 1 Aktiveeritud taimeri LED-märgutuli
- 2 Taimerinäidik
- 3 Taimeri suurendamise klahv
- 4 Aktiveeritud klahviluku/lapseluku LED-märgutuli
- 5 Taimeri vähendamise klahv

Üldhoiatused juhtpaneeli kohta

- i** Toodet juhitakse puuetundliku juhtpaneeli abil. Kõik toimingud puuetundlikul juhtpaneelil kinnitatakse helisignaaliga.
- i** Hoidke juhtpaneel alati puhas ja kuiv. Niiske ja märdunud pinna korral võivad pliidi töös tekkida tõrked.
- i** Kui 10 sekundi jooksul ei tehta ühtki toimingut, lülitub pliit automaatselt ooterežiimile.
- i** Kui ühtegi klahvi pole pikka aega puudutatud, lülitub toode ohutuse huvides automaatselt välja.

Pliidi sisselülitamine

1. Pliidi sisselülitamiseks puudutage klahvi ①.

Kõigi keedualade näidikul kuvatakse tähis „0”.

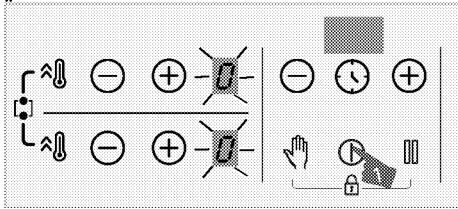

Keeduala väljalülitamine

Keeduala väljalülitamiseks on 3 järgmist võimalust.

1. **Klahvi ① puudutamine.**

Puudutage klahvi ①.

2. **Temperatuuritaseme vähendamine nullini.**

Saate keeduala väljalülitamiseks reguleerida temperatuuritaseme tasemele „0”.

3. **Vastava keeduala taimer väljalülitusfunktsiooni kasutamine.**

Kui aeg on läbi, lülitab taimer vastava keeduala välja. Vastavale näidikutele ilmub tähis „0” või „00”.

Kui aeg on läbi, kõlab helisignaali.

Helisignaali vaigistamiseks puudutage juhtpaneelil suvalist klahvi.

4. **Korruga soovitud keeduala ala klahve ② ja ③ puudutades.**

Seotud keeduala saate välja lülitada, kui puudutate korruga klahve ② ja ③.

- i** Kui pärast keeduala väljalülitamist on näidikul tähis „H” või „h” tähendab see, et keeduala on ikka veel kuum. Ärge puudutage keedualasid.

Jääksoojuse näit

Kui keeduala näidikul vilgub tähis „H”, tähendab see, et pliit on ikka veel kuum ja sellel saab soojust hoida väikest kogust toitu. Peagi asendub see tähisega „h”, mis näitab väiksemat kuumust.

- i** Voolukatkestuse korral jääksoojuse tuli ei sütti ega hoiata kasutajat kuumale keeduala eest.

Temperatuuritaseme reguleerimine

1. Pliidi sisselülitamiseks puudutage klahvi ①.

2. Soovitud temperatuuritaseme määramiseks puudutage ala klahvi ② või ③.

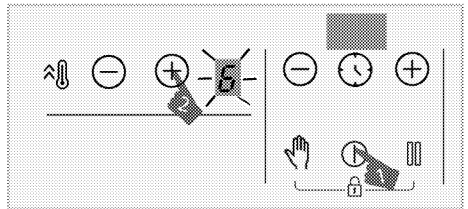

» Valitud keeduala hakkab tööle määratud temperatuuritasemel.

- i** 280 mm induktsioonplaadiga toiduvalmistamisala (kui tootel on 280 mm induktsioonplaadiga toiduvalmistamisala) aktiveeritakse üksnes siis, kui toiduvalmistamisalale on asetatud piisavalt suur ala kattev pann ja temperatuur on valitud kõrgem kui tase 8.

Suure võimsuse (võimenduse) säte

Kiireks kuumutamiseks võib kasutada võimenduse funktsiooni. Seda funktsiooni ei ole soovitatav kasutada pikaajalisel kuumutamisel. Võimenduse funktsioon ei pruugi töötada kõigil keedualadel.

Suure võimsuse (võimenduse) sätte valimine

1. Pliidi sisselülitamiseks puudutage klahvi ①.

2. Puudutage seotud ala klahvi ④.

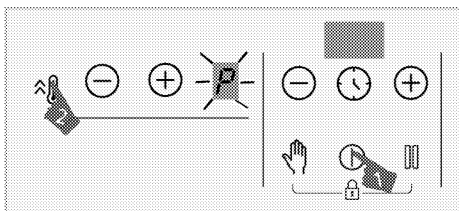

» Valitud keeduala hakkab tööle maksimumvõimsusel ja keeduala näidikule kuvatakse tähis „P”. Keeduala võimendus lülitub välja ja töö jätkub temperatuuritasemel „9”.

Suure võimsuse (võimenduse) sätte väljalülitamine enne aja lõppemist

Suure võimsuse (võimenduse) sätte saate alati välja lülitada, puudutades klahvi \ominus või \updownarrow .

Keeduala võimendus lülitub välja ja töö jätkub temperatuuritasemel „9”.

Samas vertikaalsuunas asuva 2 ala tööpõhimõte:

Kui alale on määratud taseme võimendus ja seejärel määratakse teisele, samas vertikaalsuunas asuvalle alale 6. kõrgem tase (7, 8 või 9), siis langeb esimene ala 9. tasemele ja teisele alale saab määrata 6. kõrgema taseme (7, 8 või 9). Kui teisele alale määratakse taseme võimendus, siis langeb esimene ala 6. tasemele.

Laia keeduala sisselülitamine

1. Pliidi sisselülitamiseks puudutage klahvi \updownarrow .
2. Laia keeduala sisselülitamiseks hoidke 3 sekundit korraga all mõlema keeduala klahvi \updownarrow .

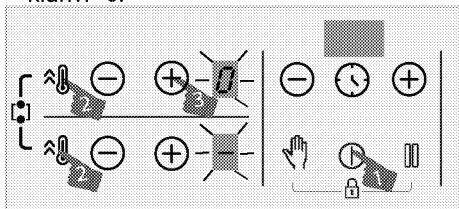

» Tagumise vasakpoolse keeduala näidikul kuvatakse tähis „0”. Eesmise vasakpoolse keeduala näidikul kuvatakse \ominus ja lai keeduala lülitub sisse.

3. Temperatuuri muutmiseks väärtuste \ominus „0” \oplus ja „9” vahel puudutage tagumise vasakpoolse keeduala klahve **või**.

i Kui lai keeduala on sisse lülitatud, saab temperatuuri määrata tagumise vasakpoolse keeduala klahviga \ominus või \oplus . Temperatuuri ei saa määrata eesmise vasakpoolse keeduala klahviga \ominus või \oplus .

i Näitena kirjeldatakse laia vasakpoolset keeduala. Kui ka pliidi parempoolisel küljel on lai keeduala, kehtivad mainitud keeduala kohta samad juhised.

» Keeduala hakkab tööle.

Laia keeduala sisselülitamine, kui vähemalt üks vasakpoolsetest keedualadest töötab

Kui vähemalt üks vasakpoolsetest keedualadest töötab, saate kaks keeduala ühendada, lülitades sisse laia keeduala. Laiemat keeduala saate kasutada täpselt samal tasemel.

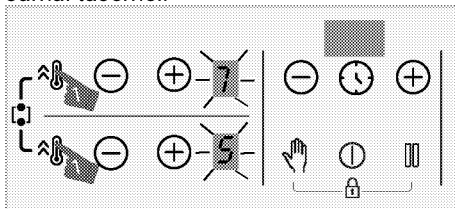



1. Laia keeduala sisselülitamiseks ajal, mil üks või kaks vasakpoolset keeduala on sisse lülitatud, hoidke 3 sekundit korraga all mõlema keeduala klahvi \updownarrow .

» Tagumise vasakpoolse keeduala näidikul kuvatakse viimati valitud keeduala temperatuur ja lai keeduala lülitub sisse.

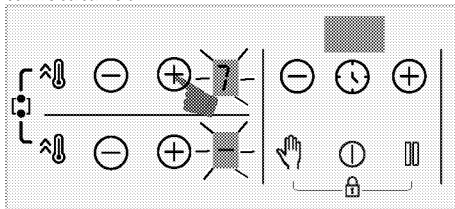
» Ühendatud keedualad töötavad edasi vastavalt valitud vasakpoolse keeduala temperatuuri ja taimeriga (kui on sisse programmeeritud) väärtustele. Vasakpoolse keeduala väärtus, mis oli enne keedualade ühendamist valitud, tühistatakse.



» Temperatuuri muutmiseks puudutage tagumise vasakpoolse keeduala klahvi  või  ja määrake soovitud temperatuur.

i Kui puudutate laia keeduala töötamise ajal ühe või teise vasakpoolse keeduala klahvi , siis keedualad töötavad suurima võimsuse tasemel.

Laia keeduala väljalülitamine

Laia keeduala väljalülitamiseks on neli järgmist võimalust.



1. Temperatuuritaseme vähendamine nullini.

Laia keeduala väljalülitamiseks võib vähendada temperatuuritaseme nullini (0).

2. Laia keeduala taimeri väljalülitusfunktsiooni kasutamine.

Kui aeg on läbi, lülitab taimer laia keeduala välja. Vasakpoolse keeduala näidikule ilmub **0** ja taimeri näidikule **00**.

3. Mis tahes vasakpoolse keeduala klahvide ja korruga puudutamine

Kui puudutate korruga mis tahes vasakpoolse keeduala klahve  ja , eraldatakse keedualad ja lülitatakse need välja.

4. Mõlema keeduala klahvi korruga vajutamine umbes 3 sekundit

Keedualad lülituvad välja, kui vajutate korruga mõlema keeduala klahvi  umbes 3 sekundit.

Puhastuslukk

Puhastuslukk blokeerib sisselülitatud pliidi kõigi juhtpaneeli klahvide töö 20 sekundiks, et kasutaja saaks pliiti veidi puhastada. Toode ei tarbi selle aja jooksul voolu.

Puhastusluku sisselülitamine

1. Kui mis tahes keeduala on sisse lülitatud, hoidke sõrme pikalt klahvil , kuni kuulete **ühekordset helisignaali**.

Taimeri näidikul algab sekundite loendamine 20-st allapoole. Selle aja jooksul ei tööta ükski juhtpaneeli klahv, välja arvatud .

Puhastusluku väljalülitamine



Puhastusluku väljalülitamiseks pole vaja puudutada ühtki klahvi. 20 sekundi möödumisel toob pliit kuuldavale helisignaali ja puhastuslukk lülitub automaatselt välja.

i Kui soovite puhastusluku välja lülitada varem, puudutage pikalt klahvi , kuni kuulete **kahekordset helisignaali**.

Lapselukk

Et lapsed ei saaks keedualasid sisse lülitada, on võimalik väljalülitatud keedualade soovimatu kasutamine välistada. Lapseluku saate sisse või välja lülitada ainult siis, kui keedualad on välja lülitatud (ooterežiimis).



Lapseluku sisselülitamine

1. Puudutage pikalt korruga klahve  ja , kuni kuulete **ühekordset helisignaali**, kui pliit on ooterežiimis.

Lapselukk lülitatakse sisse. Kõigi keedualade näidikul kuvatakse veidi aega tähis „L” ja sisse lülitub klahvi  komakoht.

i Kui pärast lapseluku sisselülitamist puudutatakse mõnda klahvi, kostab kahekordne helisignaali ja kõigi keedualade näidikul vilgub tähis „L”.

Lapseluku väljalülitamine

1. Puudutage pikalt korruga nii klahvi  kui ka klahvi , kuni kuulete lapseluku sisselülitumisel **kahekordset helisignaali**.



» Lapseluku funktsioon lülitub välja. Kõigi keedualade näidikul vilgub tähis „L” ja klahvi  tuli kustub

Klahvilukk

Kui soovite välistada funktsioonide kogemata muutmise pliidi töötamise ajal, võite sisse lülitada klahviluku.

i Voolukatkestuse korral klahvilukk tühistatakse.

Klahviluku sisselülitamine

1. Puudutage korruga klahve  ja , kuni kuulete **ühekordset helisignaali**.

Klahvilukk lülitub sisse ja klahvi  komakoht lülitub sisse pärast vilkumist.

i Klahviluku saab sisse lülitada ainult töörežiimis. Kui klahvilukk on sisse lülitatud, töötab ainult klahv ①. Muude klahvide puudutamise korral hakkab vilkuma klahvi ① komakoht, näidates, et klahvilukk on sisse lülitatud. Kui lülitate lukustatud klahvidega pliidi välja, peate pliidi uuesti sisselülitamiseks klahviluku välja lülitama. Kui puudutate klahvilukku välja lülitamata muid klahve, vilgub kõigi keedualade näidikul tähis „L”, mis näitab, et klahvilukk on sisse lülitatud. Pliidi uuesti sisse lülitamiseks lülitage klahvilukk välja.

Klahviluku väljalülitamine

1. Puudutage korraga nii klahvi ① kui ka klahvi ②, kuni kuulete klahviluku sisselülitumisel **kahekordset helisignaali**.
» Klahvi ① tuli kustub ja juhtpaneeli lukustus avatakse.

Taimerifunktsioon

See funktsioon muudab toiduvalmistamise lihtsamaks. Te ei pea pliiti toiduvalmistamise ajal jälgima. Määratud aja möödudes lülitub keeduala automaatselt välja.

Taimeri sisselülitamine

1. Pliidi sisselülitamiseks puudutage klahvi ①.
2. Soovitud temperatuuritaseme määramiseks puudutage ala klahvi ⊖ või ⊕.

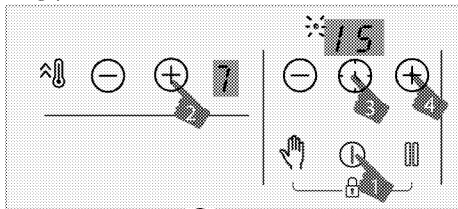

3. Lülitage klahvi ② puudutamisega sisse taimer. Taimeri näidikul hakkavad vilkuma sümbol „00” ja komakoht.
4. Soovitud aja valimiseks puudutage taimeri klahvi ⊖ või ⊕.
5. Säte aktiveeritakse 10 sekundi pärast. Taimeri näidikul hakkab vilkuma komakoht.

6. Kui soovite määrata taimerid teistele keedualadele, korrake ülaltoodud toiminguid.

i Kui erinevatele aladele on määratud rohkem kui üks taimeri väärtus, kuvatakse taimeri näidikul taimeri minimaalne väärtus ja selle ala komakoht hakkab vilkuma. Teiste alade komakohad põlevad püsivalt.

i Järelejäädud toiduvalmistusaja kuvamiseks puudutage kogu keeduala klahvi ③. Iga puudutuse jaoks kuvatakse erinev taimeri väärtus. Lõpuks kuvatakse uuesti taimeri minimaalne väärtus.

i Taimeri määramiseks tuleb enne valida keeduala ja seadistada temperatuur

i Taimeri saab määrata ainult töötavatele keedualadele.

Taimeri väljalülitamine

Kui määratud aeg on otsas, lülitub pliit automaatselt välja ning sellest annab märku helisignaali. Helisignaali vaigistamiseks puudutage suvalist klahvi. Kui te mingit klahvi ei vajuta, lakkab helisignaali mõne minuti pärast.

Taimeri väljalülitamine enne määratud aja lõppu

Kui lülitate taimeri välja varem, töötab pliit määratud temperatuuril edasi kuni väljalülitamiseni. Taimeri varem väljalülitamiseks on kaks võimalust.

Seotud ala jaoks taimeri väärtuse vähendamine nullini „00”:

1. Puudutage taimeri klahve ⊖ ja ⊕ seni, kuni töötava taimeriga keeduala näidikule kuvatakse „00”.
- » Seotud ala komakoha sümbol kustub ja taimer tühistatakse.

Seotud ala jaoks taimeri väljalülitamine, puudutades korraga seotud ala klahve ⊖ ja ⊕:

1. Puudutage korraga seotud ala klahve ⊖ ja ⊕.
- » Seotud ala komakoha sümbol kustub ja taimer tühistatakse.

i Pärast seda toimingut on seotud ala temperatuuritase „00“ ka taimeritasemel.

Peatamisfunktsioon

Selle funktsiooni abil saate vähendada keedualade töötemperatuuritaset miinimumtasemeni (tase 1).

i Kui mõnele keedualale on määratud taimer, jätkab taimer tööd ka seisaku ajal.

1. Puudutage mis tahes keeduala töötamise ajal klahvi .

Kõik töötavad keedualad töötavad miinimumtasemel (tase 1). Sisselülitatud keedualade näidikul kuvatakse sümbol "□".

2. Kõigi keedualade taastöötamiseks endiste seadistustega puudutage uuesti klahvi .



Toitehalduse funktsioon





Teie seade on varustatud toitehalduse funktsiooniga. Selle funktsiooni abil saate muuta koguvõimsust, mida pliidiplaat võib kasutada. Toitehalduse funktsioonil on saadaval 8 astet.

Toitehalduse funktsioon - võimalikud koguvõimsuse astmed

Toitehalduse näidik	Koguvõimsus
25	2,5 kW
30	3 kW
36	3,6 kW
44	4,4 kW
54	5,4 kW
57	5,7 kW
67	6,7 kW
72	7,2 kW

Koguvõimsuse muutmiseks:

1. Lülitage pliidiplaat klahvi  vajutamiselega sisse. Pliidiplaadi väljalülitamiseks vajutage uuesti klahvi .

2. Seejärel vajutage vastavalt parema eesmise ala klahvi , klahvi , taimer klahvi  ja lõpuks vasak eesmise ala klahvi .

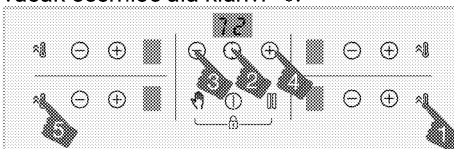

3. Ekraanil kuvatakse sätestatud toitehalduse aste.

4. Astmete vahel liikumiseks ja soovitud koguvõimsuse väärtuse määramiseks vajutage klahvi .

5. Kinnitage säte klahvi  vajutamise ja lülitage pliidiplaat välja. Teie poolt määratud koguvõimsuse väärtus aktiveeritakse.

i Teie poolt keeduplaatidele määratud temperatuuritasemed võivad erineda sõltuvalt määratud koguvõimsuse astmest. Keeduplaadi temperatuuritase langetatakse automaatselt vastavalt pliidiplaadile kehtivale koguvõimsuse astmele. See ei ole viga.

i Kui võimsustaseme muutmisel puudutatakse muud klahvi kui määratud järjestus, ei saa seadistust teha. Seadistuse tegemiseks peate samme algusest peale kordama.

Induktsioonkeedualade turvaline ja tõhus kasutamine

Tööpõhimõtted Induktsioonpliit kuumutab põhimõtteliselt otse toiduvalmistusnõu. Seetõttu on selle teiste pliititüüpidega võrreldes palju eeliseid. Pliit töötab tõhusamalt ja selle pind on jahedam. Induktsioonpliidil on suurepärased ohutussüsteemid, mis tagavad kasutaja maksimaalse turvalisuse.

i Olenevalt mudelist võivad teie pliidil olla induktsioonkeedualad läbimõelduga 145, 180, 210 ja 280 mm. Induktsioonpliidil tuvastavad kõik keedualad automaatselt neile asetatud nõu läbimõõdu. Energia koondatakse ainult sinna, kus nõu on keedualaga kontaktis, mistõttu on energiatarve minimaalne.

i Toode võib hakata seisma, kui see töötab tasemel 1 kuni 7, eriti väikese läbimõelduga köögitarvete korral ja kui vett-õli on vähe. See pole süü.

Automaatne väljalülitussüsteem

Pliidiplaadil on automaatne väljalülitussüsteem. Kui üks või mitu pliidiplaadi ala jäetakse sisselülitatuks, lülitub pliidiplaat mõne aja pärast automaatselt välja (vt tabel-1). Keeduplaadiga seotud taimerid puhul lülitatakse ka taimerid ekraan välja. Automaatse väljalülituse ajapiirang sõltub valitud temperatuuritasemest. Sellel temperatuuritasemel rakendatakse suurimat ajavahemikku. Pärast selle automaatset väljalülitust saab kasutaja pliidiplaati eespool kirjeldatud viisil uuesti käsitseda.

Tabel-1: Automaatse väljalülituse ajavahemikud

Temperatuuritase	Automaatse väljalülituse ajavahemikud tundides
0	0
1	6
2	6
3	5
4	5
5	4
6	1,5
7	1,5
8	1,5
9	30 minutit
P (võimendus)	10 minutit (*)
(*) 10 minuti möödumisel lülitub pliit tasemele 9	

Ülekuumenemiskaitse

Pliit on varustatud sensoritega, mis kaitsevad seda ülekuumenemise eest. Ülekuumenemise korral võib täheldada järgmist.

- Töötav keeduala võib välja lülituda.
- Valitud tase võib kõrgemalt tasemelt langeda 7. tasemele.

Pritsmetevastane süsteem

Teie pliidil on pritsmekaitse süsteem. Kui ülekeev toit satub juhtpaneelile, katkestab süsteem kohe elektritoite ja lülitab pliidi välja. Selleks ajaks ilmub ekraanile hoiatus „E“.

Võimsuse täpne seadistamine

Oma tööpõhimõttest tulenevalt reageerib induktsioonpliit korraldustele viivitusteta. Võimsust muudetakse väga kiiresti. Seega on võimalik toidu (vesi, piim vms) üle ääre voolamist isegi ennetada.

 Kui puutepaneeli pind puutub kokku intensiivse auruga, võib kogu juhtimissüsteem välja lülituda ja anda tõrkesignaali.

 Hoidke puutepaneeli pind puhas. Muidu võib seadme töös esineda tõrkeid.

6 Üldteave toiduvalmistamise kohta

Selles jaotises antakse näpunäiteid toiduvalmistamiseks.

Üldhoiatused pliidiplaadil toiduvalmistamise kohta

- Ärge kunagi pange pannile õli rohkem kui kolmandiku ulatuses. Õli kuumutamisel ärge jätke pliiti järelevalveta. Õli ülekuumenemisega kaasneb tulekahju oht. **Ärge kunagi üritage kustutada tuld veega!** Õli süttimisel summutage leegid tuleteki või märja lapiga. Lülitage pliit välja, kui seda saab ohutult teha, ja helistage tuletõrjesse.
- Alati eemaldage liigne vesi enne toidu praadimist ja asetage valmistatavat toitu aeglaselt kuumutatud õlisse. Veenduge, et külmutatud toidud on sulatatud enne praadimist.
- Õli kütmisel veenduge, et kasutatav pott oleks kuiv ja hoidke kaant lahti.
- Energiasäästliku toiduvalmistamise soovitusi leiate jaotisest „Keskkonnajuhised“.
- Toiduvalmistamise temperatuuri ja aja väärtused võivad retseptist ja kogusest sõltuvalt erineda. Sel põhjusel on need väärtused antud vahemikena.

7 Hoidmine ja hooldus

Üldteave puhastamise kohta

▲ Üldhoiatused

- Enne toote puhastamist oodake, kuni see jahtub. Kuumad pinnad võivad põhjustada põletusi!
- Ärge kandke puhastusvahendeid otse kuumadele pindadele. See võib põhjustada püsivaid plekke.
- Seade tuleb korralikult puhastada ja kuivaks pühkida pärast igat töökorda. Seega tuleb toidujäägid hõlpsasti ära puhastada, vältimaks nende jääkide kõrbemist järgmisel töökorral. Tänu sellele pikeneb seadme kasutusiga ja sageli esinevad probleemid vähenevad.
- Ärge kasutage seadme puhastamiseks aurupuhasteid.
- Mõned puhastusvahendid võivad pinda kahjustada. Ärge kasutage puhastamise ajal abrasiivseid puhastusvahendeid, -pulbreid, -kreeme, katlakivieemaldusvahendeid ega teravaid esemeid.
- Pärast iga kasutamist pole vaja kasutada eripuhastusvahendit. Seadet tuleb puhastada nõudepesuvahendi ja sooja veega, kasutades pehmet lappi või käsna, ning pühkida kuivaks kuiva mikrokiust lapiga.
- Pärast puhastamist pühkige kindlasti järelejäänud vedelik täielikult ära ja puhastage ära toiduvalmistamise ajal tekkinud pritsmed.
- Ärge peske seadme ühtegi osa nõudepesumasinas.

Pliidi jaoks:

- Happeline mustus, nagu piim, tomatipasta ja õli, võib pliidiplaatidele ja põletite/keeduplaatide komponentidele püsivaid plekke tekitada, puhastage ülevoolanud vedelikud kohe pärast pliidiplaadi jahutamist, lülitades need välja.

Roostevabad pinnad

- Ärge kasutage happeid ega kloori sisaldavaid puhastusvahendeid roostevabade pindade ja käepidemete puhastamiseks.

- Roostevaba pind võib aja jooksul värvi muuta. See on normaalne. Puhastage roostevabale pinnale sobiva pesuvahendiga pärast igat töökorda.
- Puhastage pehme seebi, lapi ja vedelate (mittekriimustavate) puhastusvahenditega, mis sobivad roostevabade pindade jaoks, pühkides ainult ühes suunas.
- Eemaldage roostevabalt ja klaasist pinnalt lubja-, õli-, tärklise-, piima- ja valguplekid kohe ja viivitamata. Üle pika aja võivad plekid roostetada.

Klaaspinnad

- Klaaspindade puhastamisel ärge kasutage tugevast metallist kaabitsaid ega abrasiivseid puhastusvahendeid. Need võivad klaasi pinda kahjustada.
- Puhastage seadet nõudepesuvahendi, sooja vee ja klaaspindadele mõeldud mikrokiudlapiga ning pühkige need kuivaks kuiva mikrokiudlapiga.
- Kui pärast puhastamist on pinnal jäänud pesuvahendit, pühkige see maha külma veega ja pühkige pind kuivaks puhta ja kuiva mikrokiudlapiga. Pesuvahendi jäägid võivad järgmisel töökorral klaasi pinda kahjustada.
- Mitte mingil juhul ei tohi klaasipinnal kuivanud jääke puhastada sakiliste nugade, traatvilla või muude sarnaste kraapimisvahenditega.
- Kaltsiumplekid (kollased plekid) klaaspinnalt saate eemaldada müügis saadaval oleva katlakivieemaldusvahendiga, näiteks äädika või sidrunimahlagaga.
- Kui pind on tugevalt määrdunud, kandke puhastusvahend plekile käsna ja andke sellele piisavalt aega, et see toimiks. Seejärel puhastage pind märja lapiga.
- Klaasipinna värvimuutus ja plekid tekkimine on normaalne, need ei ole defektid.

Plastosad ja värvitud pinnad

- Puhastage plastdetailid ja värvitud pinnad nõudepesuvahendi, sooja vee ja pehme lapi või käsna ning pühkige need kuivaks kuiva lapiga.

- Ärge kasutage tugevast metallist kaabitsaid ega abrasiivseid puhastusvahendeid. Need võivad pindasid kahjustada.
- Veenduge, et seadme osade ühenduskohad ei jääks niiskeks ja pesuvahendiga kaetuks. Vastasel juhul võib nendes ühenduskohtades tekkida korrosioon.

Pliidiplaadi puhastamine

Klaasist kuumutuspind

Klaasist kuumutuspinna puhastamiseks järgige jaotises "Üldteave puhastamise kohta" kirjeldatud toiminguid klaaspindade puhastamiseks. Erijuhtudel võite puhastamise läbi viia vastavalt allpool toodud teabele.

- Suhkrupõhised toidud, nagu tume kreem, tärklis ja siirup, tuleks eemaldada kohe, ootamata pinna jahtumist. Vastasel juhul võib klaasist pind jäädavalt kahjustada saada.

- Ärge kasutage puhastusvahendeid, kui pliit on kuum, vastasel juhul võivad tekkida püsivad plekid.

Juhtpaneeli puhastamine

- Nuppudega paneelide puhastamisel pühkige paneel ja nupud niiske pehme lapiga ja pühkige kuivaks kuiva lapiga. Ärge eemaldage all olevaid nuppe ja tihendeid juhtpaneeli puhastamisel. Juhtpaneel ja nupud võivad kahjustada saada.
- Kui puhastate nuppudega roostevabast terasest paneele, ärge kasutage nuppude ümber roostevaba terase jaoks mõeldud puhastusvahendeid. Märgid nuppude ümber võivad kuluda.
- Puhastage puutetundlikke juhtpaneele niiske pehme lapiga ja pühkige kuivaks kuiva lapiga. Kui Teie tootel on olemas klahviluku funktsioon, lülitage klahvilukk sisse enne juhtpaneeli puhastamist. Vastasel juhul võivad klahvid valesti reageerida.

8 Tõrkeotsing

Kui Te ei suuda probleemi lahendada, kuigi olete selle jaotise juhiseid rakendanud, pöörduge valitud hooldusesindaja või litsentsiga tehniku või edasimüüja poole, kust olete toote ostnud. Ärge püüdke katkist toodet ise remontida.

Toode ei toimi.

- Kaitselüliti on rikkis või välja lülitunud. >>> *Kontrollige kaitselüliteid kaitsmekapis. Vajadusel vahetage need välja või lähtestage need.*
- Toodet ei ole ühendatud (maandatud) pistikupesassa. >>> *Kontrollige elektriühendust.*
- Nupud / klahvid juhtpaneelil ei toimi. >>> *Võib-olla on klahvilukk lubatud, kui Teie toode on varustatud sellise funktsiooniga. Palun keelake see.*
- Kui pliidiplaadi uuesti sisselülitamisel ekraan ei sütti. >>> *Ühendage seade kaitselüliti abil vooluvõrgust lahti. Oodake vähemalt 20 sekundit ja ühendage see siis uuesti.*
- Ülekuumenemise kaitse on aktiivne. >>> *Lubage pliidiplaadil jahtuda.*
- Keedu-/küpsetusnõu ei sobi. >>> *Kontrollige oma keedu-/küpsetusnõud.*

" " Toiduvalmistamise ala ekraanile ilmub sümbol.

- Te ei ole potti aktiivsele toiduvalmistamise alale pannud. >>> **Kontrollige, kas pott toiduvalmistamise alal.**
- Teie pott ei sobi toiduvalmistamiseks induktsiooni abil. >>> *Kontrollige, kas Teie pott sobib toiduvalmistamiseks induktsiooniplaadil.*
- Keedu-/küpsetusnõu ei ole asetatud keeduplaadi keskele või nõu alumine pind ei ole toiduvalmistamise ala jaoks piisavalt lai. >>> *Valige piisava lausega nõu ning asetage see keeduplaadi keskele.*
- Keedu-/küpsetusnõu või toiduvalmistamise ala on ülekuumenemas. >>> *Laske neil jahtuda.*

Valitud toiduvalmistamise ala lülitub töö ajal järsku välja.

- Valitud toiduvalmistamise ala määratud toiduvalmistamise aeg võib olla läbi. >>> *Võite määrata uue toiduvalmistamise aja või lõpetada toiduvalmistamise.*
- Ülekuumenemise kaitse on aktiivne. >>> *Lubage pliidiplaadil jahtuda.*
- Puutetundlik juhtpaneel võib olla millegagi kaetud. >>> *Eemaldage paneelil olev ese.*

Pott ei soojene isegi siis, kui toiduvalmistamise ala on sisse lülitatud.

- Teie pott ei sobi toiduvalmistamiseks induktsiooni abil. >>> *Kontrollige, kas Teie pott sobib toiduvalmistamiseks induktsiooniplaadil.*
- Keedu-/küpsetusnõu ei ole asetatud keeduplaadi keskele või nõu alumine pind ei ole toiduvalmistamise ala jaoks piisavalt lai. >>> *Valige piisava lausega nõu ning asetage see keeduplaadi keskele.*

Jahutusventilaator töötab edasi, kuigi keeduplaat on välja lülitatud.

- Tegemist ei ole rikkega. Jahutusventilaator töötab seni, kuni pliidiplaadi elektroonika jahtub sobiva temperatuurini.

Toiduvalmistamise ajal on kuulda heli

Toiduvalmistamise ajal võib tekkida helisid. Need helid sõltuvad kööginõude koostisest. Need helid on normaalsed ega tähenda rikkeid ning on induktsioonitehnoloogia eripära.

Võimalikud helid ja põhused

- **Ventilaatori heli:** Pliidil on ventilaator, mis töötab automaatselt vastavalt toote temperatuurile. Ventilaatoril on erinevaid tööastmeid ja see töötab vastavalt temperatuuri erinevatele tasemetele.
- **Madal sumin nagu trafo töö ajal:** See on induktsioonitehnoloogia eripära. Kuna kuumus kandub otse kööginõu põhja, võib see sõltuvalt kööginõu materjalist tekitada suminat. Seetõttu saab erinevate kööginõude puhul kuulda erinevaid helisid.
- **Lõhkemise heli:** Selle põhjuseks on kööginõude põhi ja materjal. Kui kööginõud on valmistatud erinevatest kihtidest, mis on valmistatud erinevatest materjalidest, võib tekkida lõhkemise heli.
- **Vilistav heli:** Kahe keeduplaadi samaaegsel kasutamisel erinevate temperatuurideg juures samal pliidiplaadil võib kuulda vilistamist.

Tõrkekoodid/põhjused ja võimalikud lahendused - Pliidiplaadi jaoks

Tõrkekoodid	Tõrke põhjused	Võimalikud lahendused
E 22 E 26	Induktsioonkeeduplaat on ülekuumenenud.	Lülitage induktsioonkeeduplaat välja ja oodake, kuni see on jahtunud. Tõrge kaob, kui keeduplaadi temperatuur langeb alla piirväärtuse.
E 46	Ühte või mitut klahvi hoitakse all kauem kui 10 sekundit. Juhtpaneelile on jäetud mõni ese või juhtseade puutus kokku auruga.	Probleem lahendub käe eemaldamisel pliidiplaadilt. Probleem lahendub juhtpaneeli puhastamisel.
E 47	Kasutatakse Induktsioonkuumutuseks mittesobivat potti.	Tõrge kaob, kui kasutatakse induktsioonkuumutuseks sobivat potti.
E 1 - E 15	Induktsioonpliidiplaadi sidetõrge.	Lülitage induktsioonpliidiplaat välja ja proovige uuesti 30 sekundi pärast. Tõrge püsimisel võtke ühendust volitatud edasimüüjaga.
E 16 - E 21	Induktsioonpliidiplaadi temperatuurianduri tõrge.	Lülitage induktsioonpliidiplaat välja ja proovige uuesti 30 sekundi pärast. Tõrge püsimisel võtke ühendust volitatud edasimüüjaga.
E 23 E 24	Induktsioonpliidiplaadi tarkvara tõrge.	Lülitage induktsioonpliidiplaat välja ja proovige uuesti 30 sekundi pärast. Tõrge püsimisel võtke ühendust volitatud edasimüüjaga.
E 25	Induktsioonpliidiplaadi ventilaatori tõrge.	Lülitage induktsioonpliidiplaat välja ja proovige uuesti 30 sekundi pärast. Tõrge püsimisel võtke ühendust volitatud edasimüüjaga.
E 31 - E 45	Induktsioonpliidiplaadi elektroonilise plaadi riistvara tõrge.	Lülitage induktsioonpliidiplaat välja ja proovige uuesti 30 sekundi pärast. Tõrge püsimisel võtke ühendust volitatud edasimüüjaga.
E 48 E 49 E 51	Induktsioonpliidiplaadi anduri tõrge.	Andur tuleb asendada töötingimustele vastavaga. Tõrge püsimisel võtke ühendust volitatud edasimüüjaga.
E 52 - E 57	Induktsioonpliidiplaadi tõrge kõrge temperatuuri tõttu.	Lülitage induktsioonkeeduplaat välja ja oodake, kuni see on jahtunud. Tõrge kaob, kui anduri temperatuur langeb alla piirväärtuse. Tõrge püsimisel võtke ühendust volitatud edasimüüjaga.

