

# beko

**Ugradbena pećnica**

Korisnički priručnik

**Vestavna trouba**

Návod k použití



BBIM12300XDSE

**HR / CZ**

385.4406.19/R.AB/15.06.2022/7-6

7757782996



RECIKLIRANI I  
RECIKLAŽNI PAPIR

# Poštovani korisniče,

## Prije postavljanja uređaja pročitajte priručnik.

Beko zahvaljujemo na odabiru ovog proizvoda. Želimo da vam ovaj proizvod, proizveden primjenom visokokvalitetne i najsuvremenije tehnologije, učinkovito radi. Zbog toga pažljivo pročitajte ovaj priručnik i ostalu priloženu dokumentaciju prije upotrebe proizvoda i čuvajte ih za buduću upotrebu. Ako proizvod odlučite proslijediti nekom drugom tada mu proslijedite i ovaj priručnik. Pridržavajte se uputa vodeći računa o svim informacijama i upozorenjima navedenim u korisničkom priručniku. Pridržavajte se svih upozorenja i informacija u korisničkom priručniku. Na taj način zaštitit ćete sebe i proizvod od oštećenja koja mogu nastati.

Čuvajte korisnički priručnik. Ako proizvod odlučite proslijediti nekom drugom tada mu proslijedite i ovaj priručnik.

Korisnički priručnik sadrži sljedeće simbole:



Opasnost koja može rezultirati smrću ili ozljedom.

**NAPOMENA** Opasnost koja može rezultirati materijalnim oštećenjem proizvoda ili njegovog okruženja.



Opasnost koja može rezultirati opeklinama zbog kontakta s vrućim površinama.



Važne informacije ili korisni savjeti za korištenje.



Pročitajte korisnički priručnik.



**Arçelik A.Ş.**  
Karaağaç caddesi No:2-6  
34445 Sütlüce/Istanbul/TURKEY  
Made in TURKEY

**1 Sigurnosne upute 4**

Namjena.....	4
Sigurnost djece, ranjivih osoba i kućnih ljubimaca.....	4
Električna sigurnost.....	5
Siguran transport.....	7
Sigurna instalacija.....	7
Sigurna upotreba.....	7
Temperaturna upozorenja.....	8
Upotreba pribora.....	8
Sigurnost prilikom kuhanja.....	8
Sigurno održavanje i čišćenje.....	9

**2 Upute za zaštitu okoliša 11**

Odredbe za zbrinjavanje otpada.....	11
Usklađenost s Direktivom o električnom i elektroničkom opremom (WEEE) i zbrinjavanju otpada.....	11
Odlaganje materijala pakiranja.....	11
Preporuke za uštedu energije.....	11

**3 Vaš proizvod 12**

Predstavljanje proizvoda.....	12
Upute i upotreba upravljačke ploče proizvoda.....	13
Upravljanje pećnicom.....	13
Radne funkcije pećnice.....	14
Pribor proizvoda.....	15
Upotreba pribora proizvoda.....	16
Tehničke specifikacije.....	19

**4 Prva uporaba 20**

Prvo podešavanje.....	20
Prvo čišćenje.....	20

**5 Kako raditi s pećnicom 22**

Opće informacije o upotrebi pećnice.....	22
Rad upravljačke jedinice pećnice.....	22
Postavke.....	25

**6 Opće informacije o kuhanju 28**

Opća upozorenja u vezi pripreme hrane u pećnici.....	28
Slastice i jela iz pećnice.....	28
Meso, riba i perad.....	32
Roštilj.....	33
Ispitivanje hrane.....	34

**7 Održavanje 36**

Opće informacije o čišćenju.....	36
Čišćenje pribora.....	37
Čišćenje upravljačke ploče.....	37
Čišćenje unutrašnjosti pećnice (područje pečenja).....	38
Jednostavno čišćenje parom.....	38
Čišćenje vrata pećnice.....	39
Uklanjanje unutarnjeg stakla na vratima pećnice.....	41
Čišćenje lampice pećnice.....	41

**8 Rješavanje problema 44**

# 1 Sigurnosne upute

- Ovaj odjeljak sadrži informacije o sigurnosti koje će vam pomoći spriječiti opasnosti nastanka tjelesnih ozljeda i oštećenja materijala.
- Ako će se proizvod ustupiti drugoj osobi ili će se koristiti kao rabljeni proizvod tada s proizvodom treba dostaviti korisnički priručnik, naljepnice na proizvodu i druge relevantne dokumente i dodatke.
- Naša tvrtka neće biti odgovorna za bilo kakvu štetu nastalu kao rezultat nepridržavanja ovih uputa.
- Ne pridržavanje ovih uputa poništava sva jamstva.
- ⚠ Instalaciju i popravak uvijek treba obaviti proizvođač, ovlašteni servis ili osoba koju je odredio uvoznik.
- ⚠ Koristite samo originalne rezervne dijelove i pribor.
- ⚠ Ne pokušavajte popravljati te ne zamjenjujte dijelove proizvoda sami osim ako to nije izričito navedeno u korisničkom priručniku.
- ⚠ Na obavljajte tehničke promjene na proizvodu.



## Namjena

- Ovaj uređaj namijenjen je uporabi u kućanstvu. Nije namijenjen za komercijalnu uporabu.
- Ne koristite proizvod u vrtu, na balkonima ili na otvorenom. Uređaj je namijenjen upotrebi u kućanstvima i kuhinjama za osoblje u trgovinama, uredima i drugim radnim okruženjima.
- **UPOZORENJE:** Ovaj proizvod treba se koristiti samo za kuhanje. Ne smije se koristiti za druge namijene, na primjer za grijanje prostorija.
- Pećnica se može koristiti za odmrzavanje, pečenje, prženje hrane i pečenje hrane na roštilju.
- Ovaj proizvod ne smije se koristiti za grijanje, grijanje kuhinjskog posuđa, vješanje ručnika ili odjeće na ručke kako bi se osušili



## Sigurnost djece, ranjivih osoba i kućnih ljubimaca

- Djeca starija od 8 godina i starija te ljudi sa smanjenim tjelesnim, psihičkim,

- senzornim i mentalnim sposobnostima, kao i neupućene ili neiskusne osobe, mogu koristiti ovaj uređaj ako su pod nadzorom i ako su upućeni u sigurnu uporabu uređaja, kao i povezane opasnosti..
- Djeca se ne smiju igrati s uređajem. Djeca bez nadzora ne smiju čistiti ni vršiti korisničko održavanje uređaja, osim ako ih netko ne nadzire.
  - Ovaj uređaj ne smiju koristiti osobe sa smanjenim tjelesnim, psihičkim, senzornim ili mentalnim sposobnostima (uključujući djecu), osim ako nisu pod nadzorom ili ako su upućeni u rad proizvoda.
  - Djeca moraju biti pod nadzorom te treba voditi računa da se ne igraju s proizvodom.
  - Električni proizvodi su opasni za djecu i kućne ljubimce. Djeca i kućni ljubimci ne smiju se igrati s, penjati se na ili ulaziti u proizvod.
  - Na proizvod ne stavljajte predmete koje djeca mogu dohvatiti.
  - **UPOZORENJE:** Za vrijeme upotrebe pristupne površine

proizvoda su vruće. Držite djecu dalje od proizvod.

- Sav ambalažni materijal držite izvan dohvata djece. Postoji opasnost od ozljede i gušenja.
- Kada su vrata otvorena tada ne postavljajte nikakav težak predmet na vrata i ne dozvolite djeci da sjede na njima. Možete izazvati prevrtanje ili oštećenje šarki vrata.
- (Ako vaš proizvod ima utikač) Zbog sigurnosti djece, isključite strujni utikač tako da se proizvodom ne može rukovati prije zbrinjavanja proizvoda.



### **Električna sigurnost**

- Ukopčajte proizvod u uzemljenu utičnicu zaštićenu osiguračem koji odgovara nazivnim vrijednostima na nazivnoj pločici. Uzemljenje treba napraviti ovlaštenu električar. Ne koristite proizvod koji nije uzemljen u skladu s lokalnim/nacionalnim propisima.
- Utikač ili električni priključak proizvoda treba biti na lako dostupnom mjestu (gdje ga neće zahvatiti plamen sa štednjaka). Ako to nije

- moгуće, mora postojati mehanizam (osigurač, sklopka, itd.) na električnoj instalaciji s kojom je proizvod spojen, u skladu s propisima o električnoj energiji koji odvaja sve polove od mreže.
- Tijekom instalacije, popravka ili transporta proizvod ne smije biti ukopčan u strujnu utičnicu.
  - Proizvod ukopčajte u uzemljenu utičnicu koja naponom i frekvencijom odgovara vrijednostima na nazivnoj pločici.
  - (Ako vaš proizvod nema opskrbni kabel) Koristite samo priključni kabel naveden u dijelu „Tehničke specifikacije“.
  - Ne gnječite strujni kabel ispod ili iza proizvoda. Na strujni kabel ne stavljajte teške predmete. Strujni kabel ne smije se savijati, gnječiti ni dolaziti u dodir s izvorom topline.
  - Dok pećnica radi i njezina stražnja površina postaje vruća. Strujni kabeli ne smiju dodirivati stražnju površinu, priključci se mogu oštetiti.
  - Ne gnječite električne kable s vratima pećnice i ne provlačite ih preko vrućih površina. Ako dođe do otapanja kabela to može izazvati kratki spoj u pećnici ili zapaljenje.
  - Koristite samo originalni kabel. Ne koristite oštećene ili presječene kabele ni produžne kabele.
  - Ako je strujni kabel oštećen, smije ga zamijeniti proizvođač, ovlaštenu servis ili osoba koju je odredio uvoznik kako bi se spriječile moguće opasnosti.
  - **UPOZORENJE:** Prije zamjene svjetla pećnice svakako odspojite proizvod iz strujnog napajanja i izbjegnite opasnost od strujnog udara. Iskopčajte proizvod ili isključite osigurač u razvodnoj kutiji.
- (Ako vaš proizvod ima utikač)
- Ne ukapčajte proizvod u utičnicu koja je olabavljena, ispada iz svog otvora, je slomljena, nečista, masna ili postoji opasnost od dodira s vodom (na primjer, voda koja može iscuriti s kuhinjske radne površine).
  - Utikač nikad ne dirajte mokrim rukama! Za iskapčanje, ne držite kabel, uvijek držite utikač.

- Pobrinite se da utikač uređaja bude ispravno uključen u strujnu utičnicu i tako izbjegnite iskrenje.



### **Siguran transport**

- Prije transporta proizvoda iskopčajte ga iz strujnog napajanja.
- Proizvod je težak, proizvod trebaju nositi barem dvije osobe.
- Ne koristite vrata i/ili ručke za transport ili premještanje proizvoda.
- Ne stavljajte stvari na proizvod i nosite proizvod tako da bude uspravan.
- Kada trebate transportirati proizvod omotajte ga sa zaštitnom folijom sa zračnim jastučićima ili debelim kartonom i dobro zalijepite. Dobro stegnite proizvod ljepljivom trakom i tako spriječite ispadanje ili pomicanje dijelova proizvoda i oštećenje proizvoda.
- Provjerite opći izgled vašeg proizvoda i pogledajte ima li oštećenja nastalih tijekom transporta.



### **Sigurna instalacija**

- Prije instalacije proizvoda provjerite je li proizvod oštećen. Ako je proizvod oštećen nemojte ga instalirati.
- Proizvod ne instalirajte pored izvora topline (radijatora, peći, itd.).
- Neka svi ventilacijski otvori oko proizvoda budu otvoreni.
- Radi sprječavanja pregrijavanja proizvod se ne smije postavljati iza ukrasnih pregrada.



### **Sigurna upotreba**

- Provjerite je li proizvod isključen nakon svake upotrebe.
- Ako proizvod ne koristite duže vrijeme iskopčajte ili isključite osigurač u razvodnoj kutiji.
- Ne koristite oštećeni ili neispravni proizvod. Ako postoje, odspojite električne/plinske priključke proizvoda i nazovite ovlašteni servis.
- Ne koristite proizvod ako mu je staklo na prednjim vratima napuklo ili uklonjeno.

- Ne penjite se na proizvod kako biste nešto dohvatili te ni iz drugog razloga.
- Ne koristite proizvod u situacijama koje mogu utjecati na vašu procjenu, poput konzumiranja droge i/ili alkohola.
- Zapaljivi predmeti koji se drže u prostoru za kuhanje mogu se zapaliti. Nikad ne čuvajte zapaljive predmete u prostoru za kuhanje.
- Ručka pećnice nije namijenjena za sušenje kuhinjskih krpa. Kada koristite proizvod ne vješajte kuhinjske krpe, rukavice ili slične tkanine.
- Šarke na vratima proizvoda pomiču se i zatežu prilikom otvaranja i zatvaranja vrata. Prilikom otvaranja/zatvaranja vrata ne držite dio sa šarkama.
- Pored proizvoda ne stavljajte zapaljive/eksplozivne materijale jer će rubovi biti vrući prilikom rada.
- Može se ispustiti para stoga se držite podalje kada otvarate vrata pećnice. Para vam može opeći ruke, lice i/ili oči.
- Proizvod može postati vruć tijekom uporabe. Ne dirajte vruće dijelove, unutarne dijelove pećice, grijače, itd.
- Prilikom stavljanja ili vađenja hrane iz pećnice uvijek koristite kuhinjske rukavice otporne na toplinu.

### **Upotreba pribora**

- Važno je da žičana rešetka roštilja i protvan budu ispravno postavljeni na žičanu rešetku. Detaljne informacije pogledajte u odjeljku „Upotreba pribora“.
- Pribor može oštetiti staklena vrata kada zatvarate vrata proizvoda. Pribor uvijek gurnite do kraja područja za pripremu hrane.

### **Sigurnost prilikom kuhanja.**

- Budite pažljivi kad u jelu koristite alkohol. Pri visokim

### **Temperaturna upozorenja**

- **UPOZORENJE:** Dok proizvod radi, izloženi dijelovi postat će vrući. Ne dirajte proizvod ni grijače. Djeca mlađa od 8 godina ne smije se približavati proizvodu ako uz njih nije odrasla osoba.



temperaturama alkohol hlapi i može se zapaliti kada je izložen vrućoj površiti i tako izazvati požar.

- Ostaci hrane, ulje, itd. na prostoru za kuhanje mogu se zapaliti. Prije kuhanja, uklonite takvu nečistoću.
- Opasnost od trovanja hranom: Ne držite hranu u pećnici više od sat prije i nakon pripreme. U protivnom može doći do trovanja hranom ili bolesti.
- Ne zagrijavajte zatvorene limenke ili staklenke. Nastali tlak može izazvati njihovu eksploziju.
- Masni papir postavite u posudu za kuhanje ili na pribor pećnice (protvan, žičanu rešetku, itd.) s hranom i stavite ih u zagrijanu pećnicu. Uklonite sav višak masnog papira koji visi s pribora ili posude i tako izbjegnite opasnost od kontakta s grijačima pećnice. Nikad ne koristite masni papir u pećnici kada je temperatura veća od maksimalne temperature navedene na masnom papiru kojeg koristite. Masni papir nikad ne postavljajte na dno pećnice.

- Protvan za pečenje, posude ili aluminijsku foliju nikad ne stavljajte izravno na dno pećnice. Nakupljena toplina može oštetiti donju plohu pećnice.
- Zatvorite vrata kada koristite roštilj. Vruće površine mogu izazvati opekline!
- Hrana koja nije prikladna za pripremu na roštilju predstavlja opasnost od požara. Na raznju pripremajte samo hranu prikladnu za jaku vatru roštilja. Također, hranu ne stavljajte previše daleko na zadnji kraj roštilja. Ovo je najvruće područje i masna hrana se može zapaliti.



### **Sigurno održavanje i čišćenje**

- Pričekajte da se proizvod ohladi prije čišćenja. Vruće površine mogu izazvati opekline!
- Proizvod nikad ne perite prskanjem ili ulijevanjem vode u njega! Postoji opasnost od strujnog udara!
- Ne čistite proizvod s parnim čistačima je to može izazvati strujni udar.
- Ne koristite gruba abrazivna sredstva za čišćenje, metalne

strugalice, žičanu vunu ili izbjeljivače za čišćenje prednjih staklenih vrata pećnice/gornjih staklenih vrata pećnice (ako postoje). Ti materijali mogu ogrepsti ili slomiti staklene površine.

- Upravljačku ploču uvijek održavajte čistom i suhom. Vlažna i prljava površina može izazvati probleme prilikom upravljanja funkcijama.

## 2 Upute za zaštitu okoliša

### Odredbe za zbrinjavanje otpada

#### Usklađenost s Direktivom o električnom i elektroničkom opremom (WEEE) i zbrinjavanju otpada



Ovaj proizvod usklađen je s EU Direktivom WEEE (2012/19/EU). Ovaj proizvod nosi klasifikacijsku oznaku za električni i elektronski otpad (WEEE).

Ovaj je proizvod proizveden s visokokvalitetnim dijelovima i materijalima koji se mogu ponovno upotrijebiti i prikladni su za reciklažu. Ne odlažite otpadne uređaje s normalnim otpadom iz kućanstva i drugim otpadom na kraju servisnog vijeka. Odnosite ga u sabirni centar za recikliranje električne i elektroničke opreme. Obratite se lokalnim vlastima da biste saznali više informacija o sabirnim centrima. Odgovarajuće odlaganje korištenih uređaja pomaže u sprečavanju potencijalnih negativnih posljedica na okoliš i ljudsko zdravlje.

#### Usklađenost s Direktivom o zabrani uporabe određenih opasnih tvari u električnoj i elektroničkoj opremi (RoHS):

Proizvod koji ste kupili usklađen je s EU Direktivom RoHS (2011/65/EU). Ne sadrži štetne i zabranjene materijale navedene u Direktivi.

### Odlaganje materijala pakiranja

- Električni aparati su opasni za djecu. Držite materijale pakiranja na sigurnom mjestu izvan domašaja djece. Materijali pakiranja proizvoda su proizvedeni od recikliranih materijala.

Odložite ih pravilno i sortirajte u skladu s uputama o odlaganju recikliranog otpada. Ne odlažite ih s uobičajenim otpadom iz kućanstva.

### Preporuke za uštedu energije

Podaci o energetskej učinkovitosti prema EU 66/2014 mogu se pronaći na karti proizvoda koja se nalazi uz proizvod. Sljedeće preporuke pomoći će vam koristiti proizvod na ekološki i energetskej učinkovit način.

- Prije pečenja odmrznite zamrznutu hranu.
- U pećnici koristite tamne ili emajlirane posude koji bolje prenose toplinu.
- Isključite proizvod 5 do 10 minuta prije kraja vremena pripreme hrane kako bi se hrana pekla duže vremena. Na ovaj način, korištenjem topline možete uštedjeti 20% potrošene energije.
- Ako je u receptu ili korisničkom priručniku tako navedeno, uvijek zagrijte pećnicu. Tijekom pečenja ne otvarajte često vrata pećnice.
- Ne otvarajte vrata pećnice tijekom kuhanja kada koristite radnu funkciju Eco zagrijavanje ventilatorom. Ako se vrata ne otvaraju, tada se unutarnja temperatura optimizira kako bi se uštedjela energija prilikom korištenja radne funkcije "Eco zagrijavanje ventilatorom", a navedena temperatura može se razlikovati od one prikazane na zaslonu.
- Nastojite pripremati više od jednog jela u pećnici. Istovremeno možete spremati hranu postavljanjem dvije posude za kuhanje na žičanu rešetku. Uz to, ako pripremate jela jedno iza drugog to će uštedjeti energiju, jer pećnica neće izgubiti toplinu.

### 3 Vaš proizvod

#### Predstavljanje proizvoda

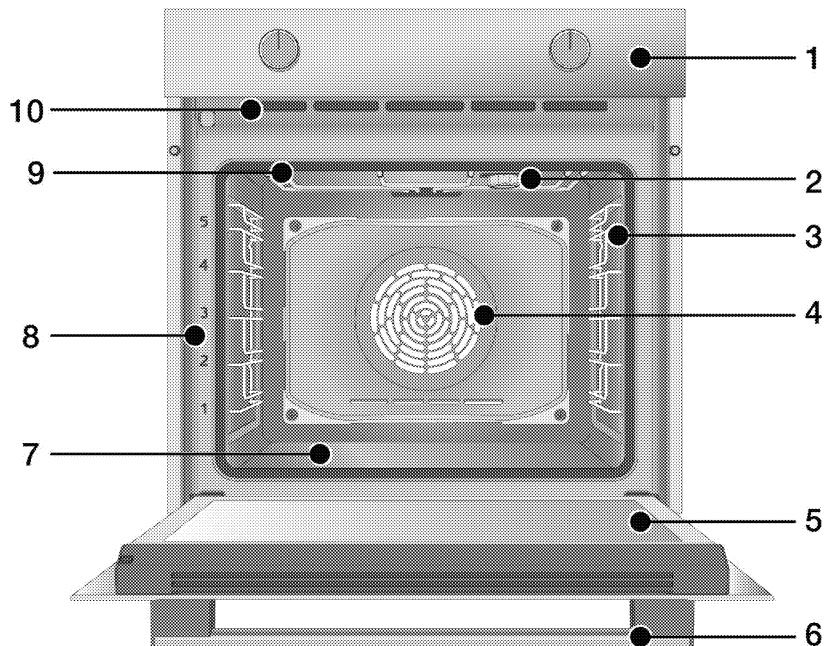

- 1 Kontrolna ploča
- 2 Lampica\*
- 3 Police od žice\*\*
- 4 Motor ventilatora (iza čelične ploče)
- 5 Vrata
- 6 Ručka
- 7 Donji grijač (donja čelična ploča)
- 8 Položaji polica
- 9 Gornji grijač
- 10 Ventilacijske rupe

\* Ovisi o modelu. Vaš proizvod možda nema lampicu ili se vrsta i mjesto lampice mogu razlikovati od ilustracije.

\*\* Ovisi o modelu. Vaš proizvod može biti bez žičanih polica. Na ilustraciji su kao primjeri prikazane žičane police.

## Upute i upotreba upravljačke ploče proizvoda

U ovom odjeljku možete pronaći pregled i osnovne načine korištenja upravljačke ploče proizvoda. Može biti razlika u slikama i nekim funkcijama ovisno o vrsti proizvoda.

### Upravljanje pećnicom

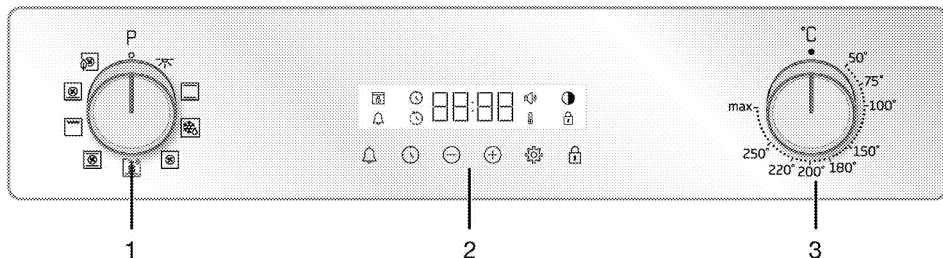

- 1 Gumb za odabir funkcije
- 2 Tajmer
- 3 Gumb za temperaturu

Ako se proizvodom upravlja pomoću okretnih gumba, tada ti okretni gumbi mogu biti postavljeni na ploči te izlaze ako ih se pritisne na nekim modelima. Za postavke podešene pomoću ovih okretnih gumba, prvo pritisnite odgovarajući okretni gumb i izvucite ga. Nakon podešavanja, ponovno ga pritisnite i zamijenite okretni gumb.

#### Gumb za odabir funkcije

Pomoću okretnog gumba za odabir funkcije možete odabrati radne funkcije pećnice. Za odabir okrenite lijevo/desno od zatvorenog (gornjeg) položaja.

#### Gumb za temperaturu

Možete odabrati temperaturu na kojoj želite peći s okretnim gumbom temperature. Za odabir okrenite u smjeru kazaljke na satu od zatvorenog (gornjeg) položaja.

#### Pokazatelj temperature

Unutarnju temperaturu pećnice možete saznati prema simbolu temperature na zaslonu. Simbol temperature pojavljuje se na zaslonu kada pećnica počne peći i nestaje kada se dosegne podešena temperatura. Kada temperatura unutar pećnice padne ispod podešene

temperature tada se simbol temperature ponovno pojavljuje.

### Tajmer

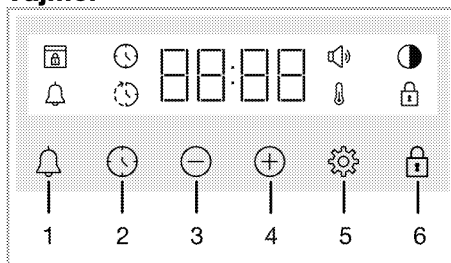

- 1 Tipka alarma
- 2 Tipka za podešavanje vremena
- 3 Tipka za smanjenje
- 4 Tipka za povećanje
- 5 Tipka za postavke
- 6 Tipka za zaključavanje tipki

### Simboli na zaslonu

- : Simbol vremena kuhanja
- : Simbol vremena završetka kuhanja\*
- : Simbol alarma
- : Simbol svjetline
- : Simbol zaključavanja tipki
- : Simbol temperature
- : Simbol glasnoće
- : Simbol zaključavanja vrata\*

\* Razlikuje se ovisno o modelu proizvoda. Možda nije dostupan na vašem proizvodu.

## Radne funkcije pećnice

U tablici funkcija možete vidjeti radne funkcije pećnice te najvišu i najnižu temperaturu koja se može podesiti za ove funkcije. Raspored načina rada prikazan ovdje može se razlikovati od rasporeda na vašem proizvodu.

Simbol funkcije	Opis funkcije	Raspon temperature (°C)	Opis i upotreba
	Svjetlo pećnice	-	Nijedan grijač ne radi u pećnici. Svijetli samo svjetlo pećnice.
	Rad s ventilatorom	-	Pećnica se nije zagrijala. Radi samo ventilator (na stražnjoj stijenci). Zamrznuta hrana s granulama se polako odmrzava na sobnoj temperaturi, kuhana hrana je ohlađena.
	Gornji i donji grijač	*	Hrana se istovremeno grije od gore i dolje. Prikladno za kolače i gulaše u kalupima za pečenje ili za kolače i slastice. Peče se samo u jednoj posudi.
 	Donji grijač s ventilatorom	*	Vrući zrak kojeg zagrijavaju donji grijači ravnomjerno je raspoređen i brzo prolazi pećnicom pomoću ventilatora. Peče se samo u jednoj posudi. Ova funkcija treba se koristiti i za jednostavno čišćenje parom.
	Zagrijavanje ventilatorom	*	Vrući zrak kojeg zagrijava grijač ventilatora ravnomjerno je raspoređen i brzo prolazi pećnicom pomoću ventilatora. Prikladno za pečenje u više posuda na policama različite razine.
	Eco zagrijavanje ventilatorom	*	Za uštedu energije ovu funkciju možete koristiti umjesto „Zagrijavanje ventilatorom“, u rasponu od 160-220 ° C. Ali će vrijeme pečenja biti malo duže.
	Funkcija za pripremu pizza	*	Rade donji grijač i grijač ventilatora. Prikladno je za pečenje pizza.
	Funkcija „3D“	*	Rade gornji grijač, donji grijač i grijač ventilatora. Svi dijelovi proizvoda peču jednako i brzo. Peče se samo u jednoj posudi.
	Cijeli roštilj	*	Radi veliki roštilj na stropu pećnice. Prikladno za pečenje na roštilju velikih količina hrane.

\* Vaš proizvod radi s rasponom temperature naznačenim na kolu temperature.

## Pribor proizvoda

Za proizvod postoji razni pribor. U ovom dijelu dostupan je opis pribora i opis ispravne upotrebe. Ovisno o modelu proizvoda, dostavljeni pribor može se razlikovati. Sav pribor opisan u ovim uputama za upotrebu možda nije dostupan u vašem proizvodu.

---

**NAPOMENA :** Posude u vašem proizvodu mogu se izobličiti zbog utjecaja temperature. To, međutim, ne utječe na rad uređaja. Izobličenje nestaje kada se posuda ohladi.

---

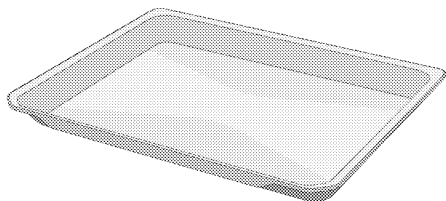

### Standardni pladanj

Koristi se za slastice, zamrznutu hranu ili prženje velikih komada.

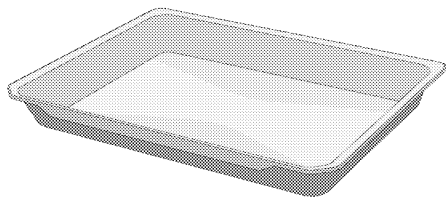

### Duboki pladanj

Koristi se za slastice, prženje velikih komada, sočnu hranu li za prikupljanje ulja koje kapa prilikom pečenja na roštilju.

---

### Modeli s žičanim policama:

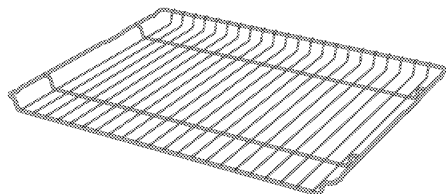

### Modeli bez žičanih policama:

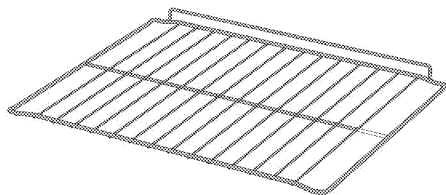

### Žičana rešetka za roštilj

Koristite je za prženje ili za postavljanje hrane koja će se peći, pržiti i dinstati na željenoj polici pećnice.

## Upotreba pribora proizvoda

### Police za pečenje

Postoji 5 razina položaja policu u prostoru za pečenje. Raspored policu možete vidjeti prema brojevima na prednjem okviru pećnice.

#### Modeli s žičanim policama

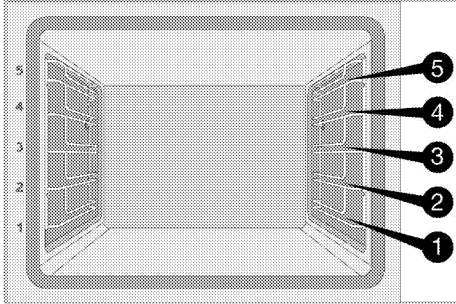

#### Modeli bez žičanih policu

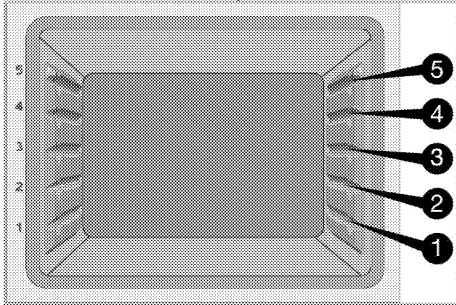

### Stavite žičanu rešetku roštilja na police za pečenje

#### Modeli s žičanim policama:

Jako je važno da žičanu rešetku roštilja ispravno postavite na police sa žicom. Prilikom stavljanja žičene rešetke roštilja na željenu policu otvoreni dio mora biti okrenut prema naprijed. Za bolje pečenje, žičana rešetka roštilja mora se učvrstiti zatvaračem za policu sa žicom. Ne smije preći dalje od zatvarača i doći u kontakt sa stražnjom stijenkom pećnice.

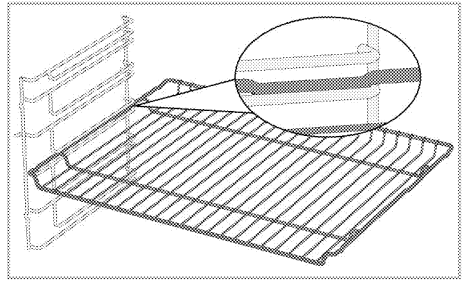

#### Modeli bez žičanih policu:

Jako je važno da žičanu rešetku roštilja ispravno postavite na bočne police. Žičana rešetka roštilja ima jedan smjer prilikom stavljanja na policu. Prilikom stavljanja žičene rešetke roštilja na željenu policu otvoreni dio mora biti okrenut prema naprijed.

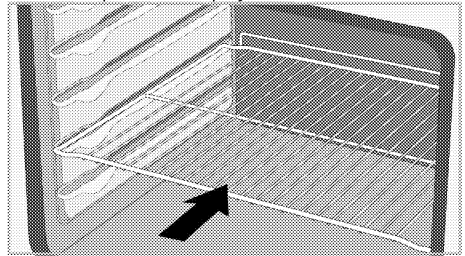

### Stavljanje posude na police za pečenje

#### Modeli s žičanim policama:

Jako je važno da posude ispravno stavite na police sa žicom. Prilikom stavljanja posude na željenu policu dio za kojeg se posuda drži mora biti okrenut prema naprijed. Za bolje pečenje, posuda se mora učvrstiti zatvaračem za policu sa žicom. Ne smije preći dalje od zatvarača i doći u kontakt sa stražnjom stijenkom pećnice.



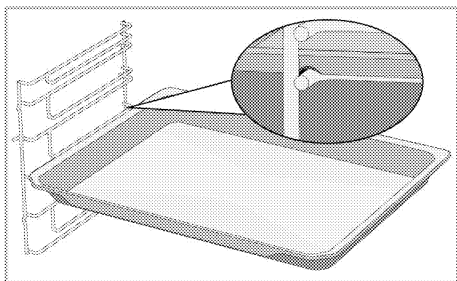

### Modeli bez žičanih policama:

Jako je važno da posude ispravno stavite na bočne police. Posuda ima jedan smjer prilikom stavljanja na policu. Prilikom stavljanja posude na željenu policu dio za kojeg se posuda drži mora biti okrenut prema naprijed.

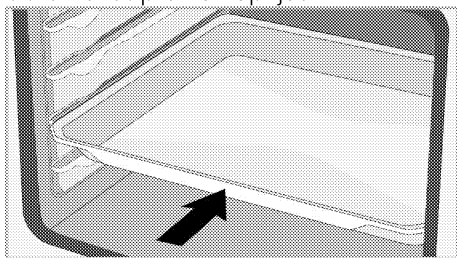

### Funkcija zatvarača žičane rešetke roštilja

Funkcija zatvarača je spriječiti žičanu rešetku roštilja da padne s police sa žicom. Pomoću ove funkcije možete jednostavno i sigurno izvaditi hranu. Kada izvlačite žičanu rešetku roštilja možete je izvući dok ne dođe do zatvarača. Morate preći preko zatvarača ako je želite potpuno ukloniti.

### Modeli s žičanim policama

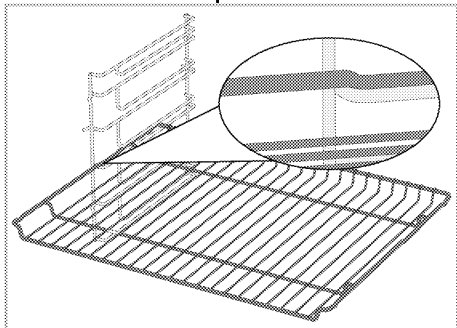

### Modeli bez žičanih policama

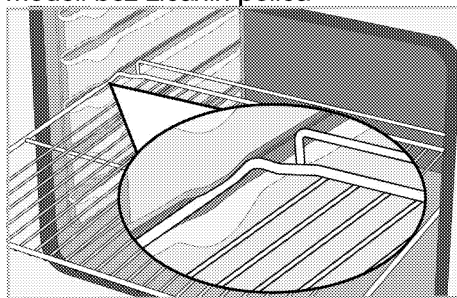

### Funkcija zatvarača posude žičane rešetke roštilja - Modeli s žičanim policama

Postoji i funkcija zatvarača koja sprječava posudu da padne sa žičane rešetke. Prilikom uklanjanja posude, otpustite je sa stražnje blokade i povucite prema sebi dok ne dođe do zatvarača. Morate preći preko zatvarača ako je želite potpuno ukloniti.

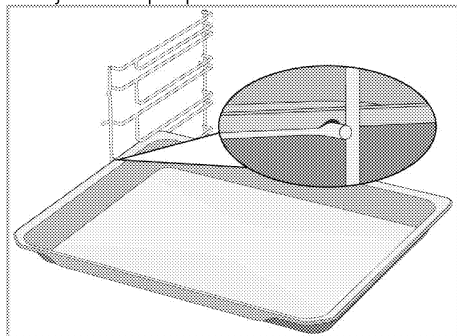

## Ispravno postavljanje žičane rešetke roštilja i teleskopske vodilice-Modeli s žičanim policama i teleskopskim tračnicama

Zahvaljujući teleskopskoj vodilici posude ili žičana rešetka roštilja lako se instaliraju i uklanjaju. Kada koristite posude i žičanu rešetku roštilja s teleskopskom vodilicom pazite da se zatici na prednjoj i stražnjoj teleskopskoj vodilici naslone na rubove roštilja i posude (prikazano na slici).

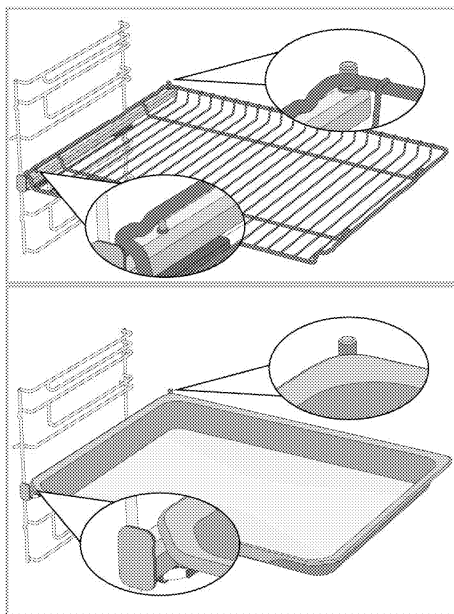

## Tehničke specifikacije

### Opće specifikacije

Vanjske dimenzije proizvoda (visina/širina/dubina)	595 mm/594 mm/567 mm
Instalacijske dimenzije pećnice (visina/širina/dubina)	590 ili 600 mm/560 mm/min. 550 mm
Napon/frekvencija	220-240 V~; 50 Hz
Vrsta kabela i korišten presjek/presjek prikladan za upotrebu na proizvodu	min.H05VV-FG 3 x 1,5 mm <sup>2</sup>
Ukupna potrošnja energije	3,3 kW
Tip pećnice	Višenamjenska pećnica

# Osnovno: Informacije na energetske oznaci električnih pećnica je navedene su u skladu sa standardom EN 60350-1/IEC 60350-1. Te vrijednosti su utvrđene pod standardnim opterećenjem s funkcijama donjeg-gornjeg grijača ili upotrebom tih grijača s ventilatorom (ako postoji). Razred energetske učinkovitosti određen je u skladu sa sljedećom prioritizacijom ovisno o tome postoje li navedene funkcije na proizvodu ili ne: 1- Eco zagrijavanje ventilatorom, 2-Zagrijavanje ventilatorom 3- Donji roštilj s ventilatorom, 4-Gornji i donji grijač.

- i** Tehničke specifikacije mogu biti promijenjene bez prethodne obavijesti zbog poboljšanja kvalitete proizvoda.
- i** Slike u ovom priručniku su shematske i ne moraju točno odgovarati proizvodu.
- i** Vrijednosti navedene na oznakama proizvoda ili u njegovoj popratnoj dokumentaciji su dobivene u laboratorijskim uvjetima u skladu s odgovarajućim standardima. Ovisno o uvjetima rada i okoline proizvoda, te vrijednosti mogu biti različite.

## 4 Prva uporaba

Prije početka upotrebe proizvoda preporučuje se obaviti navedeno u odjeljcima u nastavku.

### Prvo podešavanje

**i** Uvijek podesite doba dana prije upotrebe pećnice. Ako ga ne postavite, ne možete kuhati u nekim modelima pećnica.

1. Kada se pećnica uključi prvi put na polju sata prikazat će se "12:00", a simbol 🕒 će treperiti.
2. Vrijeme podesite dodiranjem na ⊕/⊖.

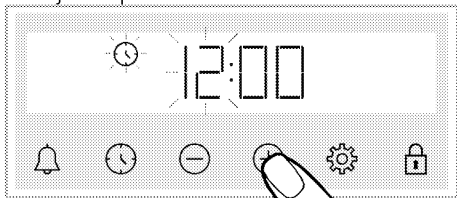

3. Za aktiviranje polja minute dodirnite gumb 🕒 ili ⚙️.

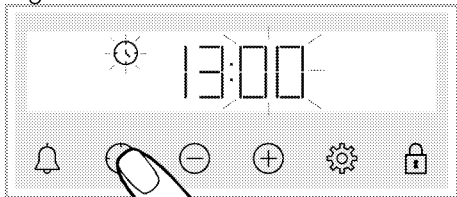

4. Minute podesite dodiranjem na ⊕/⊖.

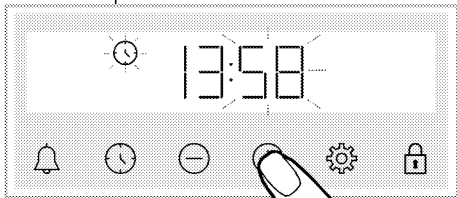

5. Postavke podesite dodiranjem na gumb 🕒 ili ⚙️.

» Vrijeme je podešeno, a simbol 🕒 nestaje sa zaslona.

**i** Ako prvi put vrijeme nije podešeno, "12:00" i simboli 🕒 nastavljaju treperiti, a pećnica neće početi s radom. Kako bi pećnica radila, morate potvrditi vrijeme podešavanjem vremena ili dodiranjem na gumb 🕒 kada je prikazano "12:00". Postavku vremena možete promijeniti kasnije kako je to objašnjeno u dijelu „Postavke“.

**i** U slučaju nestanka struje poništiti će se trenutno vrijeme. Treba se ponovno podesiti.

### Prvo čišćenje

1. Uklonite sve materijale pakiranja.
2. Uklonite sav pribor iz pećnice koji je dostavljen s proizvodom.
3. Uključite proizvod na 30 minuta i zatim ga isključite. Na ovaj način, ostaci hrane i slojevi koji su zaostali u pećnici tijekom proizvodnje će se zapaliti i očistiti.
4. Kada rukujete proizvodom, odaberite najveću temperaturu i radnu funkciju u kojoj rade svi grijači proizvoda. Pogledajte „Radne funkcije pećnice“. U sljedećem odjeljku možete naučiti kako rukovati pećnicom.
5. Pričekajte neka se pećnica ohladi.
6. Obrišite površine proizvoda mokrom krpom ili spužvom i osušite krpom.

### Prije upotrebe pribora;

Očistite pribor kojeg ste izvadili iz pećnice s vodom i deterdžentom i mekanom spužvom za pranje.

**NAPOMENA** Neki deterdženti ili sredstva za čišćenje mogu oštetiti površinu. Ne koristite agresivna sredstva za čišćenje, prašak/kreme za čišćenje ili bilo kakve oštre predmete.

**NAPOMENA** Dim i neugodni miris mogu nastajati tijekom nekoliko sati tijekom prvog rada. To je normalno. Pazite da je u sobi dobra ventilacija da biste uklonili dim i miris. Izbjegnite izravnu inhalaciju dima i mirisa kojeg emitira.

## 5 Kako raditi s pećnicom

### Opće informacije o upotrebi pećnice

#### Ventilator za hlađenje (Možda ne postoji na vašem proizvodu.)

Proizvod je opremljen ventilatorom za hlađenje. Ventilator za hlađenje aktivira se automatski kada je to potrebno i hladi prednji dio proizvoda i kuhinjski element. Automatski se deaktivira kada se dovrši postupak hlađenja. Vrući zrak izlazi kroz vrata pećnice. Ne prekrivajte ventilacijske otvore. U protivnom pećnica se može pregrijati.

Ventilator za hlađenje nastavlja raditi za vrijeme rada pećnice ili nakon što se pećnica isključi (približno 20-30 minuta). Ako pripremate hranu programiranjem tajmera pećnice na kraju vremena pripreme hrane, ventilator za hlađenje isključuje se sa svim funkcijama. Korisnik ne može odrediti vrijeme rada ventilatora za hlađenje. On se uključuje i isključuje automatski. Ovo nije pogreška.

#### Svjetlo pećnice

Svjetlo pećnice uključuje se kada pećnica počne s radom. Kod nekih modela, svjetlo gori tijekom rada, dok se kod nekih modela isključi nakon nekog vremena.

Ako želite da svjetlo pećnice neprekidno gori tada odaberite funkciju rada "Svjetlo pećnice" pomoću kotačića za odabir funkcije.

### Rad upravljačke jedinice pećnice

#### Općenita upozorenja za upravljačku jedinicu pećnice



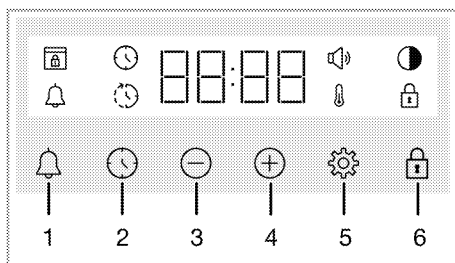





- i** Maksimalno vrijeme koje se može postaviti za vrijeme kraja kuhanja je 5 sata 59 minuta. U slučaju nestanka struje, program će biti opozvan. Morate reprogramirati pećnicu.
- i** Prilikom svakog podešavanja, na zaslonu će treperiti odgovarajući simboli. Kratko pričekajte dok se postavke ne spremne.
- i** Ako ste podesili bilo koju postavku pečenja tada se točno vrijeme ne može podesiti.
- i** Ako je vrijeme pečenja podešeno kada je pečenje počelo tada se na zaslonu prikazuje preostalo vrijeme.
- i** U slučajevima kada je podešeno vrijeme pečenja ili vrijeme završetka pečenja, tada ih možete automatski poništiti dugim dodiranjem na gumb ⌚.



- 1 Tipka alarma
- 2 Tipka za podešavanje vremena
- 3 Tipka za smanjenje
- 4 Tipka za povećanje

- 5 Tipka za postavke
- 6 Tipka za zaključavanje tipki

### Simboli na zaslonu

-  : Simbol vremena kuhanja
-  : Simbol vremena završetka kuhanja\*
-  : Simbol alarma
-  : Simbol svjetline
-  : Simbol zaključavanja tipki
-  : Simbol temperature
-  : Simbol glasnoće
-  : Simbol zaključavanja vrata\*

\* Razlikuje se ovisno o modelu proizvoda. Možda nije dostupan na vašem proizvodu.

### Uključivanje pećnice

Kada odaberete radnu funkciju za pečenje pomoću okretnog gumba odabira funkcije i podesite odgovarajuću temperaturu pomoću okretnog gumba temperature tada pećnica počinje s radom.

### Isključivanje pećnice

Pećnicu možete isključiti okretanjem okretnog gumba odabira funkcije i okretnog gumba temperature u položaj isključeno (gore).



### Ručno podešavanje pečenja za odabir temperature i radne funkcije pećnice

Peći možete tako da ručno upravljajte (pod vašom je kontrolom) bez podešavanja vremena pečenja i odaberete temperaturu i radnu funkciju karakterističnu za hranu.

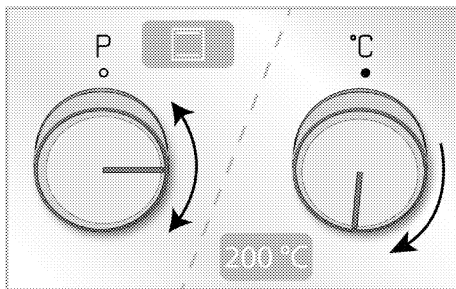
Primjer:





1. Odaberite radnu funkciju s kojom želite peći pomoću okretnog gumba odabira funkcije.
2. Podesite temperaturu na kojoj želite peći pomoću okretnog gumba temperature.

» Pećnica će započeti s radom odmah na odabranoj temperaturi i s odabranom funkcijom, a na zaslonu se pojavljuje . Kada temperatura unutar pećnice dosegne podešenu temperaturu tada nestaje simbol . Pećnica se neće automatski isključiti jer je u načinu ručno podešenog pečenja bez podešenog vremena pečenja. Sami morate kontrolirati pečenje i isključiti pećnicu. Kada pečenje završi, pećnicu možete isključiti okretanjem okretnog gumba odabira funkcije i okretnog gumba temperature u položaj isključeno (gore).

### Pečenje podešavanjem vremena pečenja;

Možete podesiti pećnicu na automatsko isključivanje na kraju vremena odabirom temperature i radne funkcije pećnice karakteristične za hranu te podesiti vrijeme pečenja na tajmeru.

1. Odabir radne funkcije za pečenje
2. Dodirnite  dok se na zaslonu ne pojavi simbol vremena kuhanja .

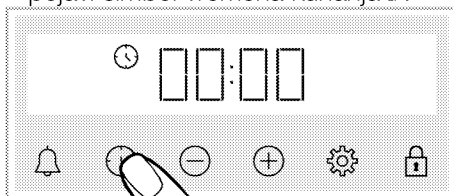

**i** Nakon podešavanja radne funkcije i temperature možete podesiti vrijeme pečenja na 30 minuta izravnim dodiranjem gumba ⊕ za brzo podešavanje vremena pečenja i promijeniti vrijeme pomoću gumba ⊕/⊖.

3. Vrijeme pečenja podesite pomoću gumba ⊕/⊖.

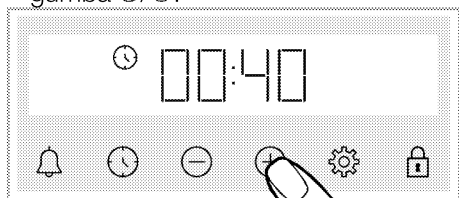

**i** Vrijeme pečenja povećava se za 1 minutu prvih 15 minuta, nakon 15 minuta ono se povećava za 5 minuta.

4. Stavite hranu u pećnicu i podesite temperaturu pomoću okretnog gumba temperature.

» Pećnica će započeti s radom odmah na odabranoj temperaturi i s odabranom funkcijom. Počinje odbrojavanje podešenog vremena pečenja, a na zaslonu se pojavljuje ⌚. Kada temperatura unutar pećnice dosegne podešenu temperaturu tada nestaje simbol ⌚.

5. Kada istekne podešeno vrijeme pečenja na zaslonu se pojavljuje „Kraj“ treperi simbol ⌚ i čuje se zvuk tajmera.

6. Začut će se zvučno upozorenje u trajanju od dvije minute. Za isključivanje upozorenja pritisnite bilo koji gumb. Upozorenje prestaje, a na zaslonu se prikazuje točno vrijeme.

## Za podešavanje vremena pečenja na kasnije vrijeme; (Razlikuje se ovisno o modelu proizvoda. Možda nije dostupan na vašem proizvodu.)

Odabirom temperature i radne funkcije karakteristične za jelo, možete podesiti vrijeme pečenja i vrijeme završetka pečenja na kasnije vrijeme, tako će pećnica automatski početi i završiti s radom.

1. Odabir radne funkcije za pečenje  
2. Dodirnite ⌚ dok se na zaslonu ne pojavi simbol vremena kuhanja ⌚.

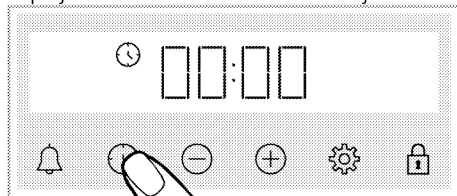

**i** Nakon podešavanja radne funkcije i temperature možete podesiti vrijeme pečenja na 30 minuta izravnim dodiranjem gumba ⊕ za brzo podešavanje vremena pečenja i promijeniti vrijeme pomoću gumba ⊕/⊖.

3. Vrijeme pečenja podesite pomoću gumba ⊕/⊖.

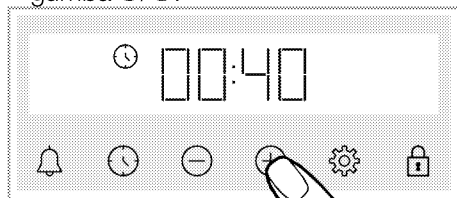

**i** Vrijeme pečenja povećava se za 1 minutu prvih 15 minuta, nakon 15 minuta ono se povećava za 5 minuta.

» Nakon podešavanja vremena pečenja na zaslon se neprekidno prikazuje simbol ⌚.

4. Dodirnite ⌚ dok se na zaslonu ne pojavi simbol završetka vremena pečenja ⌚.





5. Vrijeme završetka pečenja podesite pomoću gumba  $\oplus/\ominus$ .

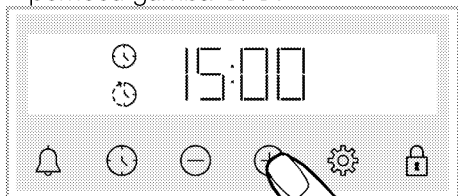

» Kada je podešeno vrijeme završetka pečenja, simbol  $\odot$  i simbol  $\ominus$  sa simbolom vremenskog razdoblja neprekidno su prikazani na zaslonu. Čim pečenje započne, simbol  $\odot$  nestaje.

6. Stavite hranu u pećnicu i podesite temperaturu pomoću okretnog gumba temperature.

» **Vrijeme pećnice automatski izračunava vrijeme početka pečenja oduzimanjem vremena pečenja od vremena završetka pečenja kojeg ste podesili.** Kada dođe vrijeme početka pečenja odabrana funkcija rada se aktivira i pećnica se zagrijava na podešenu temperaturu. Počinje odbrojavanje podešenog vremena pečenja, a na zaslonu se pojavljuje  $\mathbb{1}$ .

Kada temperatura unutar pećnice dosegne podešenu temperaturu tada nestaje simbol  $\mathbb{1}$ .

7. Kada istekne podešeno vrijeme pečenja na zaslonu se pojavljuje „Kraj“ treperi simbol  $\odot$  i čuje se zvuk tajmera.

8. Začut će se zvučno upozorenje u trajanju od dvije minute. Za isključivanje upozorenja pritisnite bilo koji gumb. Upozorenje prestaje, a na zaslonu se prikazuje točno vrijeme.

**i** Ako pritisnete bilo koji gumb na kraju zvučnog upozorenje tada će pećnica opet početi s radom. Ako želite spriječiti ponovni početak rada pećnice na kraju upozorenja, tada podesite okretni gumb temperature i funkcije na položaj "0" (isključeno) i isključite pećnicu.

## Postavke

### Uključivanje zaključavanja gumba

Možete spriječiti da se upravljačka jedinica dira tako da aktivirajte funkciju zaključavanja gumba.

1. Dodirnite  $\mathbb{1}$  dok se na zaslonu ne pojavi simbol  $\mathbb{1}$ .

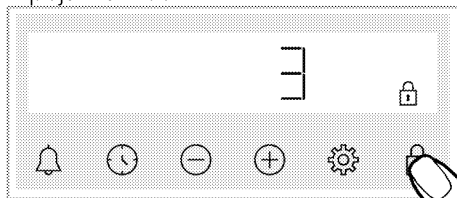

» Prikazat će se simbol  $\mathbb{1}$  te će započeti odbrojavanje 3-2-1. Kada se odbrojavanje završi tada je aktivirano zaključavanje gumba. Kada se dodirne bilo koji gumb dok je aktivirano zaključavanje gumba tajmer će se oglasiti zvučnim signalom, a simbol  $\mathbb{1}$  će treperiti.

**i** Ako prestanete dodirivati gumb  $\mathbb{1}$  prije završetka odbrojavanja tada se zaključavanje gumba neće aktivirati.

**i** Gumbi tajmera ne mogu se koristiti kada je uključeno zaključavanje gumba. U slučaju nestanka struje zaključavanje gumba neće se poništiti.

### Isključivanje zaključavanja tipki

1. Dodirnite  $\mathbb{1}$  dok na zaslonu ne nestane simbol  $\mathbb{1}$ .



» Simbol  $\mathbb{1}$  nestaje, a na zaslonu je deaktivirano zaključavanje gumba.

## Podešavanje alarma

Tajmer proizvoda možete koristiti i za druga upozorenja ili kao podsjetnik osim za kuhanje.

Alarm sata ne utječe na radne funkcije pećnice. Koristite u svrhu upozorenja. Na primjer, alarm sata možete koristiti kada želite okrenuti hranu u pećnici nakon nekog vremena. Čim istekne vrijeme koje podesite sat će vas na to upozoriti.

**i** Maksimalno vrijeme alarma može biti 23 sata i 59 minuta.

1. Dodirnite  dok se na zaslonu ne pojavi simbol .

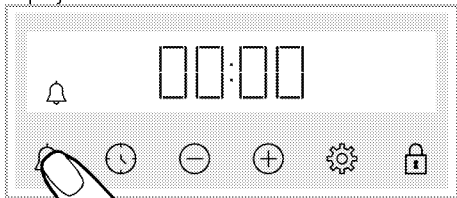

2.  Vrijeme alarma podesite pomoću gumba  / .

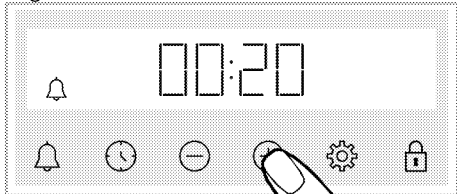

» Nakon podešavanja vremena alarma simbol  i dalje svijetli, a na zaslonu započinje odbrojavanje. Ako je vrijeme alarma i vrijeme pečenja podešeno na isto vrijeme tada će se kraće vrijeme prikazati na zaslonu.





3. Kada istekne vrijeme alarma simbol  počinje treperiti i čut će se zvučno upozorenje.

## Isključivanje alarma

1. Na kraju razdoblja alarma začut će se zvuk upozorenja na dvije minute. Za isključivanje upozorenja dodirnite bilo koji gumb.

» Zvučno upozorenje prestaje, a na zaslonu se prikazuje trenutno vrijeme.



## Ako želite poništiti alarm;

1. Dodirnite  dok se na zaslonu ne pojavi simbol  i resetirajte vrijeme alarma. Dodirnite gumb  dok se ne pojavi "00:00".
2.  alarm možete poništiti i dugim pritiskom na gumb.

## Promjena razine glasnoće.

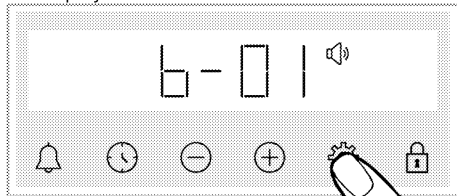
1. Dodirnite gumb  dok se na zaslonu ne pojavi simbol .



2. Željenu razinu podesite pomoću gumba  / . (**b-01-b-02-b-03**)

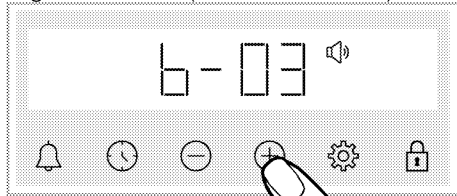

3. Za potvrdu pritisnite gumb  ili se postavka aktivira kratko bez diranja gumba.

## Podešavanje osvjetljenja zaslona

1. Dodirnite gumb  dok se na zaslonu ne pojavi simbol .

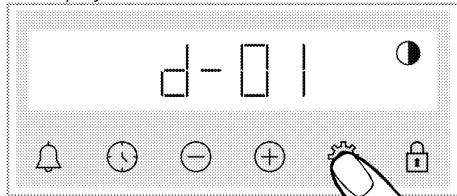

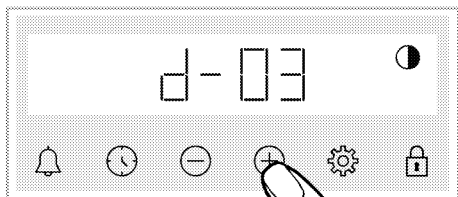

2. Željeno osvjetljenje podesite pomoću gumba  / . (**d-01-d-02-d-03**)



» Za potvrdu pritisnite gumb  ili se postavka aktivira kratko bez diranja gumba.

### Promjena točnog vremena

Na pećnici, za promjenu točnog vremena kojeg ste prethodno postavili,

1. Dodirnite  dok se na zaslonu ne pojavi simbol .
2. Vrijeme podesite dodirrom na .

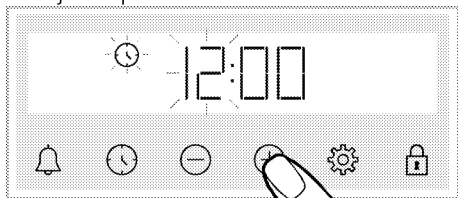

3. Za aktiviranje polja minute dodirnite gumb  ili .

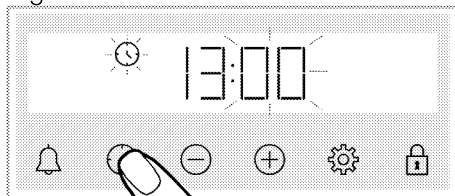

4. Minute podesite dodirrom na .

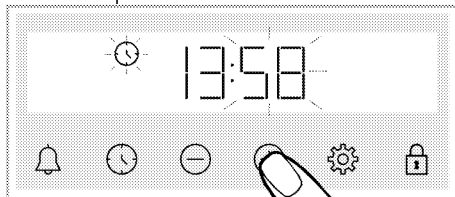

5. Postavke podesite dodirrom na gumb  ili .

» Vrijeme je podešeno, a simbol  nestaje sa zaslona.

## 6 Opće informacije o kuhanju

U ovom odjeljku opisani su savjeti za pripremu i pripremu hrane.

Uz to, moći ćete pronaći neku hranu koju su proizvođači ispitali i postavke koje najbolje odgovaraju toj hrani. Naznačeni su i odgovarajuće postavke pećnice i pribor za tu hranu.

### Opća upozorenja u vezi pripreme hrane u pećnici.

- Kada otvarate vrata pećnice za vrijeme ili nakon pripreme hrane, može doći do ispuštanja vruće pare. Para vam može opeći ruke, lice i/ili oči. Kada otvarate vrata pećnice, držite se podalje.
- Jaka para nastala tijekom pripremanja hrane od kondenziranih kapljica vode u unutarnjem i na vanjskom dijelu pećnice te na gornjim dijelovima kuhinjskih elemenata zbog razlike u temperaturi. To je normalna i fizikalna pojava.
- Temperatura pripreme hranje i vrijednosti potrebnog vremena mogu se razlikovati ovisno o receptu i količini. Iz ovog razloga ove vrijednosti su navedene u rasponima.
- Prije početka pripreme hrane izvadite nekorištenih pribor iz pećnice. Pribor koji ostane u pećnici može spriječiti pripremu hrane u skladu s točnim vrijednostima.
- Za hranu koju ćete spremati prema vlastitom receptu možete pogledati referencu slične hrane navedenu u tablicima vremena za pripremu hrane.
- Upotreba dostavljenog pribora osigurava najbolju učinkovitost prilikom pripreme hrane. Uvijek pazite na upozorenja i informacije proizvođača ako koristite kuhinjsko posuđe drugog proizvođača.

- Masni papir izrežite tako da odgovara veličini posuđa za kuhanje u kojem ćete pripremati hranu. Masni papiri koji prelazi posudu može predstavljati opasnost od opekline i utjecati na kvalitetu pripreme hrane. Masni papir koji ćete koristiti koristite unutar navedenog raspona temperatura.
- Za dobru učinkovitost pripreme hrane hranu postavite na preporučenu točnu razinu. Tijekom pripreme hrane ne mijenjajte razinu.

### Slastice i jela iz pećnice

#### Opće informacije

- Preporučujemo korištenje pribora dostavljenog s proizvodom za dobru učinkovitost pečenja. Ako ćete koristiti drugo kuhinjsko posuđe, tada odaberite tamno, neljepljivo posuđe otporno na toplinu.
- Ako je u tablici vremena pripreme hrane preporučeno zagrijavanje, tada svakako stavite hranu u pećnicu nakon zagrijavanja.
- Ako ćete peći koristeći se kuhinjskim posuđem na žičanoj rešetki roštilja, tada ga postavite na sredinu žičane rešetke roštilja, ne blizu stražnje stijenke.
- Svi materijali koji se koriste za pripremu slastica trebaju biti svježije i na sobnoj temperaturi.
- Status pečenja proizvoda može se razlikovati ovisno o količini hrane i veličini posuđa za kuhanje.
- Metalni, keramički i stakleni kalupi produljuju vrijeme kuhanja, a donja površina peciva ne zaglađuje ravnomjerno.
- Ako tijekom kuhanja koristite papir za kuhanje, na donjoj površini hrane može se primijetiti malo smeđe boje. U tom ćete slučaju možda trebati

produžiti vrijeme kuhanja za oko 10 minuta.

- Vrijednosti naveden u tablici vremena pripreme hrane određene su kao rezultat ispitivanja obavljenim u našim laboratorijima. Vrijednosti koje odgovaraju vama mogu se razlikovati od ovih vrijednosti.
- Postavite hranu na odgovarajuću policu u skladu s preporukom u tablici vremena pripreme hrane. Prva polica pećnice je polica 1.

### Savjeti za pečenje kolača

- Ako je kolač presuh, povećajte temperaturu za 10 ° C i skratite vrijeme pečenja.
- Ako je kolač vlažan, koristite malu količinu tekućine ili smanjite temperaturu za 10 ° C.
- Ako je gornji dio kolača zagorio, stavite ga na nižu policu, smanjite temperaturu i produžite vrijeme pečenja.
- Ako se dobro ispekao unutra, ali je izvana ljepljiv, tada koristite malu

količinu tekućine, smanjite temperaturu i produžite vrijeme pečenja.

### Savjeti za pečenje slastica

- Ako su slastice presuhe, povećajte temperaturu za 10 ° C i skratite vrijeme pečenja. Listove tijesta namočite s mješavinom kondenziranog mlijeka, ulja, jaja i jogurta.
- Ako se slastica sporo peče pripazite da debljina slastice koju ste pripremili ne izlazi iz protvana.
- Ako je slastica potamnila na površini, ali unutra još nije pečena, tada pripazite da nadjev kojeg ste koristili nema previše na dnu slastice. Kako bi ravnomjerno potamnilo, pokušajte jednako rasporediti nadjev između listova tijesta.
- Slasticu pecite u položaju i na temperaturi koja odgovara tablici vremena pripreme hrane. Ako dno još nije dovoljno potamnilo, stavite slasticu na donju policu za nastavak pečenja.

### Stol za kuhanje peciva i hrane u pećnici

#### Prijedlozi za kuhanje s jednim pladnjem

Hrana	Dodaci koji se koriste	Operativna funkcija	Položaj police	Temperatura (°C)	Vrijeme kuhanja (min) (približno)
Torte u pladnju	Standardni pladanj*	Gornji i donji grijač	3	180	30 ... 40
Torte u kalupu	Kalup za torte na rešetki od žice**	Zagrijavanje ventilatorom	2	180	30 ... 40
	Standardni pladanj*	Gornji i donji grijač	3	160	25 ... 35
Kolačići	Standardni pladanj*	Zagrijavanje ventilatorom	<b>Modeli s žičanim policama: 3</b> <b>Modeli bez žičanih policama: 2</b>	150	25 ... 35
Biskvit torta	Okrugli kalup za torte, promjera 26 cm sa stezaljkom na rešetki od žice**	Gornji i donji grijač	2	160	30 ... 40

Hrana	Dodaci koji se koriste	Operativna funkcija	Položaj police	Temperatura (°C)	Vrijeme kuhanja (min) (približno)
	Okrugli kalup za torte, promjera 26 cm sa stezaljkom na rešetki od žice**	Zagrijavanje ventilatorom	2	160	30 ... 40
Keksi	Pladanj za peciva*	Gornji i donji grijač	3	170	25 ... 35
	Pladanj za peciva*	Zagrijavanje ventilatorom	3	170	20 ... 30
Peciva od tijesta	Standardni pladanj*	Gornji i donji grijač	2	200	35 ... 45
	Standardni pladanj*	Zagrijavanje ventilatorom	2	180	35 ... 45
Pecivo bogato sastojcima	Standardni pladanj*	Gornji i donji grijač	2	200	20 ... 30
	Standardni pladanj*	Zagrijavanje ventilatorom	3	180	20 ... 30
Cjelov kruh	Standardni pladanj*	Gornji i donji grijač	3	200	30 ... 40
	Standardni pladanj*	Zagrijavanje ventilatorom	3	200	30 ... 40
Lazanje	Stakleni / metalni pravokutni kalup na rešetki od žice**	Gornji i donji grijač	2 ili 3	200	30 ... 40
Pita od jabuka	Okrugli crni metalni kalup, promjera 20 cm na rešetki od žice**	Gornji i donji grijač	2	180	50 ... 70
	Okrugli crni metalni kalup, promjera 20 cm na rešetki od žice**	Zagrijavanje ventilatorom	2	170	50 ... 70
Pizza	Standardni pladanj*	Gornji i donji grijač	2	200 ... 220	10 ... 20
	Standardni pladanj*	Funkcija za pripremu pizza	3	250	8 ... 15

Prethodno zagrijavanje se preporučuje za svu hranu.

\* Ova dodatna oprema možda nije uključena u vaš proizvod.

\*\* Ovi dodaci nisu uključeni u vaš proizvod. Oni su komercijalno dostupni dodaci.

## Prijedlozi za kuhanje s dva pladnja

Hrana	Dodaci koji se koriste	Operativna funkcija	Položaj police	Temperatura (°C)	Vrijeme kuhanja (min) (približno)
Kolačići	2 –Standardni pladanj* 4 –Pladanj za peciva*	Zagrijavanje ventilatorom	2 – 4	Modeli s žičanim policama: 150 Modeli bez žičanih policama: 140	Modeli s žičanim policama: 25 ... 40 Modeli bez žičanih policama: 30 ... 45
Keksi	2 –Standardni pladanj* 4 –Pladanj za peciva*	Zagrijavanje ventilatorom	2 – 4	170	25 ... 35
Peciva od tijesta	1 –Standardni pladanj* 4 –Pladanj za peciva*	Zagrijavanje ventilatorom	1 – 4	180	35 ... 45
Pecivo bogato sastojcima	2 –Standardni pladanj* 4 –Pladanj za peciva*	Zagrijavanje ventilatorom	2 – 4	180	20 ... 30

Prethodno zagrijavanje se preporučuje za svu hranu.

\* Ova dodatna oprema možda nije uključena u vaš proizvod.

\*\* Ovi dodaci nisu uključeni u vaš proizvod. Oni su komercijalno dostupni dodaci.

### Stol za kuhanje za Eco zagrijavanje ventilatorom - radna funkcija

- Ne mijenjajte temperaturu kuhanja nakon što kuhanje započne Eco zagrijavanje ventilatorom - radna funkcija.
- Ne otvarajte vrata tijekom kuhanja u Eco zagrijavanje ventilatorom - radna funkcija. Ako se vrata ne otvore, unutarnja temperatura optimizirana je radi uštede energije i može se razlikovati od one na zaslonu.
- Ne zagrijavajte u načinu Eco zagrijavanje ventilatorom.

### Prijedlozi za kuhanje s jednim pladnjem

Hrana	Dodaci koji se koriste	Položaj police	Temperatura (°C)	Vrijeme kuhanja (min) (približno)
Kolačići	Standardni pladanj*	3	160	25 ... 35
Keksi	Standardni pladanj*	3	180	25 ... 35
Peciva od tijesta	Standardni pladanj*	3	200	45 ... 55
Pecivo bogato sastojcima	Standardni pladanj*	3	200	35 ... 45

\* Ova dodatna oprema možda nije uključena u vaš proizvod.

## Meso, riba i perad

### Ključne točke pečenja

- Limunovim sokom i paprom začinite piletinu, tuku i velike komade mesa, a to će pojačati učinkovitost pripreme hrane.
- Za pripremu mesa s kosti treba 15 do 30 minuta duže nego za filete.
- Za svaki centimetar debljine mesa trebate izračunati 4 do 5 minuta za pripremu.
- Kada istekne vrijeme pripreme hrane, ostavite meso u pećnici na 10 minuta. Sok iz mesa bolje se raspoređuje na pečeno meso i neće izaći kada se meso izreže.
- Ribu trebate staviti na srednju ili donju policu u posudu koja je otporna na toplinu.
- Hranu preporučenu u stolu za kuhanje kuhajte s jednim pladnjem.

### Stol za spremanje mesa, ribe i peradi

Hrana	Dodaci koji se koriste	Operativna funkcija	Položaj police	Temperatura (°C)	Vrijeme kuhanja (min) (približno)
Odrezak (cjelovit) / pečen (1 kg)	Standardni pladanj*	Gornji i donji grijač	3	15 min. vrijednosti 250/max, zatim 180 ... 190	60 ... 80
Janjeća koljenica (1.5 - 2.0 kg)	Standardni pladanj*	Gornji i donji grijač	3	15 min. vrijednosti 250/max, zatim 170	110 ... 120
Pečena piletina (1.8-2 kg)	Žičana rešetka za roštilj* Stavite jedan pladanj na donju policu	Gornji i donji grijač	2	15 min. vrijednosti 250/max, zatim 190	60 ... 80
	Žičana rešetka za roštilj* Stavite jedan pladanj na donju policu	Zagrijavanje ventilatorom	2	200 ... 220	60 ... 80
	Žičana rešetka za roštilj* Stavite jedan pladanj na donju policu	Funkcija „3D“	2	15 min. vrijednosti 250/max, zatim 190	60 ... 80
Purica (5.5 kg)	Standardni pladanj*	Gornji i donji grijač	1	25 min. vrijednosti 250/max, zatim 180 ... 190	150 ... 210
	Standardni pladanj*	Funkcija „3D“	1	25 min. vrijednosti 250/max, zatim 180 ... 190	150 ... 210
Riba	Žičana rešetka za roštilj* Stavite jedan pladanj na donju policu	Gornji i donji grijač	3	200	20 ... 30
	Žičana rešetka za roštilj* Stavite jedan pladanj na donju policu	Funkcija „3D“	3	200	20 ... 30

Prethodno zagrijavanje se preporučuje za svu hranu.

\* Ova dodatna oprema možda nije uključena u vaš proizvod.

\*\* Ovi dodaci nisu uključeni u vaš proizvod. Oni su komercijalno dostupni dodaci.



## Roštilj

Crveno meso, riba i perad brzo će potamnjati ako ih pečete na roštilju, imat će hrskavu kožicu i neće se osušiti. Fileti mesa, mesni ražnjići, kobacise te sočno povrće (rajčice, crveni luk, itd.) posebno su prikladni za pripremu na roštilju.

### Opća upozorenja

- Hrana koja nije prikladna za pripremu na roštilju predstavlja opasnost od požara. Na ražnju pripremajte samo hranu prikladnu za jaku vatru roštilja. Također, hranu ne stavljajte previše daleko na zadnji kraj roštilja. Ovo je najvruće područje i masna hrana se može zapaliti.
- **Zatvorite vrata kada koristite roštilj. Nikad ne koristite roštilj kada su vrata pećnice otvorena. Vruće površine mogu izazvati opekline!**

### Ključne točke roštilja

- Na roštilju pripremajte hranu što je moguće više slične debljine i težine.

- Komade koje ćete pripremati na roštilju postavite na žičanu rešetku roštilja tako da ih rasporedite pazeći da ne premašite dimenzije grijača.
- Ovisno o debljini komada koji će se pripremati na roštilju vremena pripreme hrane navedena u tablicu mogu se razlikovati.
- Kliznite žičanom rešetkom roštilja ili protvanom žičane rešetke na željenu razinu pećnice. Ako hranu pripremate na žičanoj rešetki roštilja, kliznite protvanom žičane rešetke na nižu razinu kako bi se u njemu prikupljalo ulje/masnoća. Protvan pećnice koji ćete postaviti ispod mora biti veličine koja prekiva područje roštilja. Ova posuda (protvan) možda se ne dostavlja s proizvodom. U protvan ulijte malo vode zbog lakšeg čišćenja.

### Stol za roštiljanje

Hrana	Dodaci koji se koriste	Položaj police	Temperatura (°C)	Vrijeme kuhanja (min) (približno)
Riba	Žičana rešetka za roštilj	4 - 5	250	20 ... 25
Pileći komadi	Žičana rešetka za roštilj	4 - 5	250	25 ... 35
Ćufta (govedina) - 12 komadi	Žičana rešetka za roštilj	4	250	20 ... 30
Janjeći kotlet	Žičana rešetka za roštilj	4 - 5	250	20 ... 25
Odrezak - (narezan)	Žičana rešetka za roštilj	4 - 5	250	25 ... 30
Teleći kotlet	Žičana rešetka za roštilj	4 - 5	250	25 ... 30
Gratinirano povrće	Žičana rešetka za roštilj	4 - 5	220	20 ... 30
Prepečen kruh	Žičana rešetka za roštilj	4	250	1 ... 4

Preporuča se prethodno zagrijavanje 5 minuta za svu hranu s roštilja.

Okrenite komade hrane nakon 1/2 ukupnog vremena grilovanja.

## Ispitivanje hrane

- Hrana u ovoj tablici vremena pripremanja pripremljena je u skladu sa standardom EN 60350-1 kako bi se olakšalo testiranje proizvoda za zavode za ispitivanje kvalitete.

### Stol za kuhanje testne hrane

#### Prijedlozi za kuhanje s jednim pladnjem

Hrana	Dodaci koji se koriste	Operativna funkcija	Položaj police	Temperatura (°C)	Vrijeme kuhanja (min) (približno)
Prhko tijesto (slatki kolačić)	Standardni pladanj*	Gornji i donji grijač	3	140	20 ... 30
	Standardni pladanj*	Zagrijavanje ventilatorom	<b>Modeli s žičanim policama: 3</b> <b>Modeli bez žičanih policama: 2</b>	140	15 ... 25
Kolačići	Standardni pladanj*	Gornji i donji grijač	3	160	25 ... 35
	Standardni pladanj*	Zagrijavanje ventilatorom	<b>Modeli s žičanim policama: 3</b> <b>Modeli bez žičanih policama: 2</b>	150	25 ... 35
Biskvit torta	Okrugli kalup za torte, promjera 26 cm sa stezaljkom na rešetki od žice**	Gornji i donji grijač	2	160	30 ... 40
	Okrugli kalup za torte, promjera 26 cm sa stezaljkom na rešetki od žice**	Zagrijavanje ventilatorom	2	160	30 ... 40
Pita od jabuka	Okrugli crni metalni kalup, promjera 20 cm na rešetki od žice**	Gornji i donji grijač	2	180	50 ... 70
	Okrugli crni metalni kalup, promjera 20 cm na rešetki od žice**	Zagrijavanje ventilatorom	2	170	50 ... 70

Prethodno zagrijavanje se preporučuje za svu hranu.

\* Ova dodatna oprema možda nije uključena u vaš proizvod.

\*\* Ovi dodaci nisu uključeni u vaš proizvod. Oni su komercijalno dostupni dodaci.

#### Prijedlozi za kuhanje s dva pladnja

Hrana	Dodaci koji se koriste	Operativna funkcija	Položaj police	Temperatura (°C)	Vrijeme kuhanja (min) (približno)
Prhko tijesto (slatki kolačić)	2-Standardni pladanj* 4-Pladanj za peciva*	Zagrijavanje ventilatorom	2 - 4	140	15 ... 25

Hrana	Dodaci koji se koriste	Operativna funkcija	Položaj police	Temperatura (°C)	Vrijeme kuhanja (min) (približno)
Kolačići	2-Standardni pladanj* 4-Pladanj za peciva*	Zagrijavanje ventilatorom	2 - 4	Modeli s žičanim policama: 150 Modeli bez žičanih policama: 140	Modeli s žičanim policama: 25 ... 40 Modeli bez žičanih policama: 30 ... 45

Prethodno zagrijavanje se preporučuje za svu hranu.

\* Ova dodatna oprema možda nije uključena u vaš proizvod.

\*\* Ovi dodaci nisu uključeni u vaš proizvod. Oni su komercijalno dostupni dodaci.

## Roštilj

Hrana	Dodaci koji se koriste	Položaj police	Temperatura (°C)	Vrijeme kuhanja (min) (približno)
Prepečen kruh	Žičana rešetka za roštilj	4	250	1 ... 4
Ćufta (govedina) - 12 komadi	Žičana rešetka za roštilj	4	250	20 ... 30

Okrenite hranu nakon 1/2 ukupnog vremena grilovanja.

Preporuča se prethodno zagrijavanje 5 minuta za svu hranu s roštilja.

## 7 Održavanje

### Opće informacije o čišćenju

#### ⚠ Opća upozorenja

- Pričekajte da se proizvod ohladi prije čišćenja. Vruće površine mogu uzrokovati opekline!
- Sredstvo za čišćenje ne nanosite izravno na vruće površine. To može izazvati trajne mrlje.
- Uređaj se treba dobro očistiti i osušiti nakon svake upotrebe. Stoga se ostaci hrane mogu lako očistiti te neće zagoriti kada se uređaj ponovno bude koristio. Tako će se produžiti vijek trajanja proizvoda i smanjiti pojava čestih problema.
- Za čišćenje uređaja ne koristite parne čistače.
- Neki deterdženti ili sredstva za čišćenje mogu oštetiti površinu. Ne koristite abrazivne deterdžente, prašak za čišćenje, kreme za čišćenje, sredstva za uklanjanje vodenog kamenca ili oštre predmete tijekom čišćenja.
- Za čišćenje nakon svake upotrebe nisu potrebna posebna sredstva za čišćenje. Uređaj očistite pomoću deterdženta za pranje suđa, tople vode i mekane krpe ili spužve i osušite ga sa suhom krpom od mikrovlakana.
- Pripazite i obrišite svu preostalu vodu nakon čišćenja, a tijekom kuhanja odmah očistite svu hranu koja je poprskala površinu.
- Niti jedan dio uređaja ne perite u perilici suđa.

#### Površine od inoksa i nehrđajućeg čelika

- Ne koristite kisela sredstva za čišćenje i ona koja sadrže klor za čišćenje površina i ručki od inoksa ili nehrđajućeg čelika.

- Površine od nehrđajućeg čelika ili inoksa mogu promijeniti boju tijekom vremena. To je normalno. Nakon svake upotrebe očistite površinu od nehrđajućeg čelika ili inoksa s odgovarajućim deterdžentom.
- Očistite s mekanom krpom i sapunom te tekućim deterdžentom (koji ne grebe) koji je namijenjen čišćenju površina od inoksa, pri tome pazite i brišite u jednom smjeru.
- Mrlje od vodenog kamenca, ulja, škroba, mlijeka i masnoća na površinama od inoksa - nehrđajućeg čelika i stakla odmah uklonite bez čekanja. Mrlje mogu zahrdati tijekom dužeg vremena.

#### Emajlirane površine

- Nakon svake upotrebe očistite emajlirane površine pomoću deterdženta za pranje suđa, mlakom vodom i mekanom krpom ili spužvom te ih osušite suhom krpom.
- Ako vaš proizvod ima funkciju jednostavnog parnog čišćenja tada laganu netvrdokornu čistoću možete jednostavno očistiti parnim čišćenjem. (Pogledajte dio „Jednostavno parno čišćenje“)
- Za tvrdokorne mrlje, možete koristiti sredstvo za čišćenje pećnice i roštilja koje je preporučeno na internetskim stranicama proizvoda i žicu za ribanje koja ne oštećuje materijal. Ne koristite vanjske čistače pećnice.
- Pećnica se mora ohladiti prije čišćenja dijela za pečenje. Čišćenje vrućih površina može izazvati opasnost od požara i oštetiti površinu od emajla.

#### Katalitičke površine

- Bočne stijenke područja za kuhanje mogu biti emajlirane ili katalitičke

površine. To se razlikuje ovisno o modelu.

- Katalitičke stijenke imaju lagano matiranu i poroznu površinu. Katalitičke stijenke pećnice ne smiju se čistiti.
- Katalitičke površine upijaju ulje zbog svoje porozne površine i počinju sjajiti kada je površina zasićena uljem, u tom slučaju preporučuje se zamijeniti ih.

### **Staklene površine**

- Prilikom čišćenja staklenih površina ne koristite tvrde metalne grebalice i abrazivna sredstva za čišćenje. Oni mogu oštetiti staklenu površinu.
- Uređaj očistite pomoću deterdženta za pranje suđa, tople vode i mekane krpe ili krpe od mikrovlakana namijenjene baš za čišćenje staklenih površina i osušite ih sa suhom krpom od mikrovlakana.
- Ako je nakon čišćenja ostalo deterdženta obrišite ga hladnom vodom i osušite čistom i suhom krpom od mikrovlakana. Ostaci preostalog deterdženta mogu oštetiti staklenu površinu.
- Ni u kojem slučaju osušene ostatke deterdženta na staklenoj površini ne čistite s nazubljenim noževima, žičanom vunom ili sličnim sredstvima koje mogu ogrebat površinu.
- Mrlje od klacija (žute mrlje) na staklenoj površini uklonite s komercijalno dostupnim sredstvima za uklanjanje vodenog kamenca, sa sredstvima za uklanjanje vodenog kamenca poput octa ili soka od limuna.
- Ako je površina jako prljava, sredstvo za čišćenje nanesite spužvom na mrlju i pričekajte malo duže da sredstvo djeluje. Zatim očistite staklenu površinu s vlažnom krpom.

- Blijeda boja i mrlje na staklenoj površini su uobičajeni i ne predstavljaju grešku.

### **Plastični dijelovi i obojene površine**

- Plastične dijelove i obojene površine očistite pomoću deterdženta za pranje suđa, mlakom vodom i mekanom krpom ili spužvom te ih osušite suhom krpom.
- Ne koristite tvrde metalne grebalice ili abrazivna sredstva za čišćenje. To može oštetiti površine.
- Pripazite da spojevi dijelova uređaja ne ostanu vlažni i da na njima nema deterdžena. U protivnom, na spojevima može nastati korozija.

### **Čišćenje pribora**

Osim ako nije drukčije navedeno u ovom priručniku ne perite pribor proizvoda u perilici posuđa.

### **Čišćenje upravljačke ploče**

- Prilikom čišćenja ploča koje i maju upravljački kotačić obrišite ploču i kotačiće s mokrom, mekanom krpom i osušite ih sa suhom krpom. Ne uklanjajte kotačiće i brtve ispod njih prilikom čišćenja upravljačke ploče. Upravljačka ploča i kotačići mogu se oštetiti.
- Prilikom čišćenja upravljačkih ploča s kotačićima od inoksa ne koristite sredstva za čišćenje inoksa oko kotačića. To može obrisati pokazatelje oko kotačića.
- Upravljačku ploču očistite vlažnom, mekanom krpom, a zatim je osušite suhom krpom. Ako vaš proizvod ima funkciju zaključavanja gumba podesite zaključavanje gumba prije čišćenja upravljačke ploče. U protivnom, može doći do neispravnog prepoznavanja na gumbima.

## Čišćenje unutrašnjosti pećnice (područje pečenja)

Pridržavajte se koraka čišćenja navedenih u dijelu „Opće informacije o čišćenju“ u skladu s vrstom površine pećnice.

### Čišćenje bočnih stijenki pećnice

Bočne stijenke područja za kuhanje mogu biti emajlirane ili katalitičke površine. To se razlikuje ovisno o modelu. Ako postoje katalitičke stijenke informacije potražite u dijelu „Katalitičke stijenke“.

Ako je proizvod model sa žičanom rešetkom uklonite je prije čišćenja bočnih stijenki. Zatim dovršite čišćenje na način opisan u dijelu „Opće informacije o čišćenju“ u skladu s vrstom površine pećnice.

### Za uklanjanje bočnih žičanih rešetki:

1. Uklonite prednju dio žičane rešetke tako da ga povučete na bočnu stijenku u obrnutom smjeru.
2. Povucite žičanu rešetku prema sebi i potpuno je uklonite.

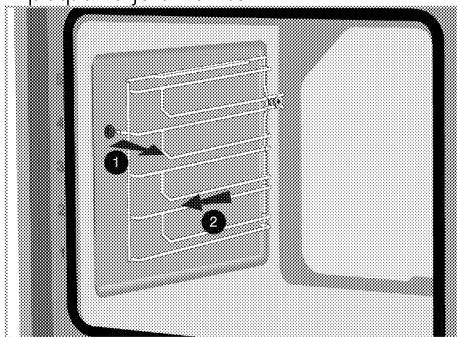

3. Za ponovno pričvršćivanje žičane rešetke postupak primijenjen prilikom uklanjanja treba se ponoviti obrnutim redoslijedom.

## Jednostavno čišćenje parom

Razlikuje se ovisno o modelu proizvoda. Možda nije dostupan na vašem proizvodu.

Ono osigurava jednostavno čišćenje jer se prljavština (ako nije dugo odstajala) omekšava parom koja nastaje u pećnici i kapljicama vode koje se kondenziraju na unutarnjim stijenkama pećnice.

1. Izvadite sav pribor iz pećnice.
2. Ulijte 500 ml vode u protvan za pečenje i postavite ga na položaj 2. police u pećnici.

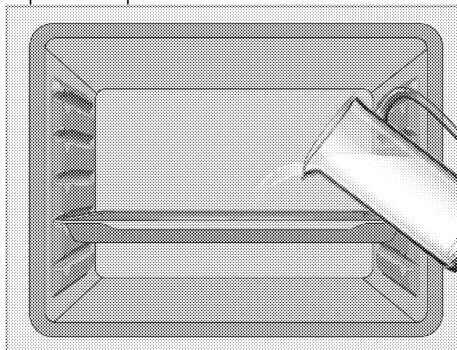

3. Podesite pećnicu na način čišćenja parom i pustite neka radi 15 minuta na 100°C.

Odmah otvorite vrata i obrišite unutrašnjost pećnice vlažnom spužvom ili krpom. Kada otvorite vrata izaći će para. Ovo može predstavljati opasnost od opekline. Budite pažljivi kada otvarate vrata pećnice.

Koristite toplu vodu s tekućinom za pranje, mekanu krpu ili spužvu za čišćenje tvrdokornih mrlja te obrišite suhom krpom.

**i** Tijekom jednostavnog načina čišćenja parom, voda koja se nalazi u bazenu na dnu pećnice kako bi omekšala lagano stvorene ostatke / nečistoće unutar šupljine pećnice, isparit će i kondenzirati se u šupljini pećnice i unutarnjem staklu vrata pećnice, pa voda može kapati kad se otvore vrata pećnice. Obrišite kondenzaciju čim se otvore vrata pećnice.

Razlikuje se ovisno o modelu proizvoda. Možda nije dostupan na vašem proizvodu. Nakon kondenzacije u pećnici, u bazenskom kanalu ispod pećnice može biti vode ili vlage. Nakon upotrebe, ovaj kanal bazena očistite vlažnom krpom, a zatim ga osušite.

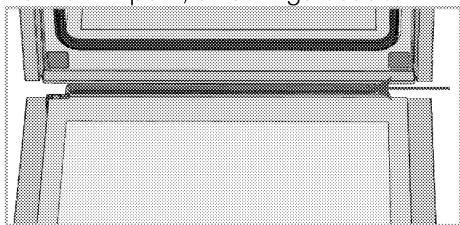

## Čišćenje vrata pećnice

**i** Ne koristite gruba abrazivna sredstva za čišćenje, metalne strugalice, žičanu vunu ili izbjeljivače za čišćenje vrata i stakla pećnice.

**i** Unutarnje staklo pećnice obloženo je materijalom jednostavnim za čišćenje. Ne koristite abrazivna sredstva za čišćenje, tvrde metalne strugalice, žičanu vunu ili izbjeljivače.

Možete ukloniti vrata i staklo vrata pećnice i očistiti ih. Kako ukloniti vrata i staklo objašnjeno je u dijelu „Uklanjanje vrata pećnice“ i „Uklanjanje unutarnjeg stakla pećnice“. Nakon uklanjanja unutarnjeg stakla s vrata pećnice očistite

ga pomoću deterdženta za pranje posuđa, mlake vode i mekane krpe ili spužve te ga osušite suhom krpom. Obrišite staklo s octom i isprite ga kako bi se uklonili ostaci vodenog kamenca koji se mogu nakupiti na staklu pećnice.

## Uklanjanje vrata pećnice

1. Otvorite vrata pećnice.
  2. Otvorite kvačice na šarkama vrata s desne i lijeve strane pritiskom prema dolje kako je pokazano na slici.
- Tip šarke (A), (B), (C) razlikuje se ovisno o modelu proizvoda. Donje slike pokazuju kako otvoriti sve vrste šarki. Zglob tipa (A) dostupan je u normalnim tipovima vrata. (B) šarke tipa dostupne su u tipu vrata s mekim zatvaranjem. Šarka tipa (C) dostupna je u mekim tipovima vrata koja se otvaraju / zatvaraju.

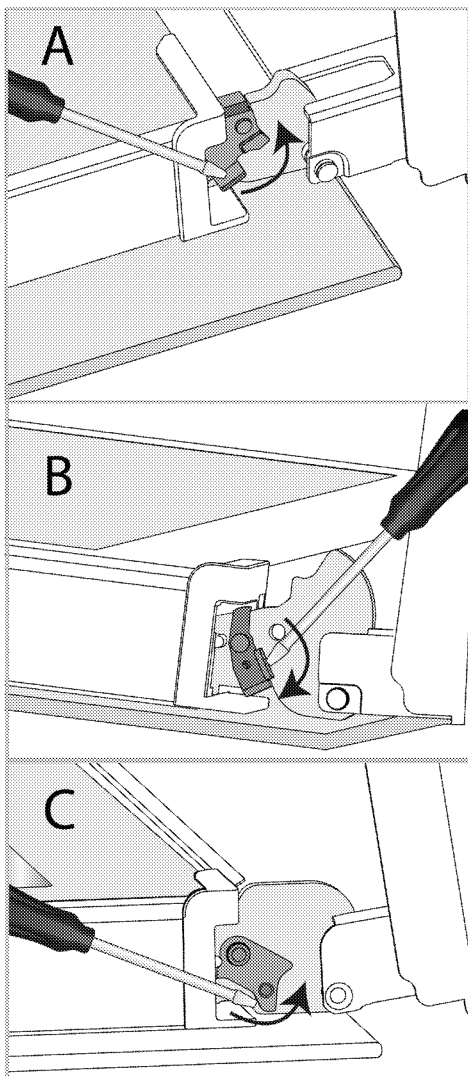

Brava sa šarkama - zatvoren položaj

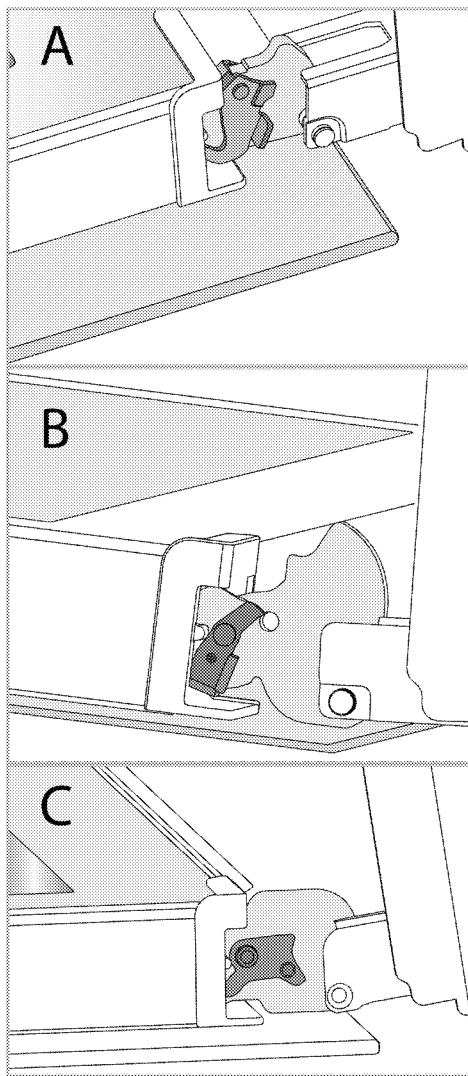

Brava sa šarkama - otvoren položaj  
3. Postavite vrata pećnice u poluotvoreni položaj.

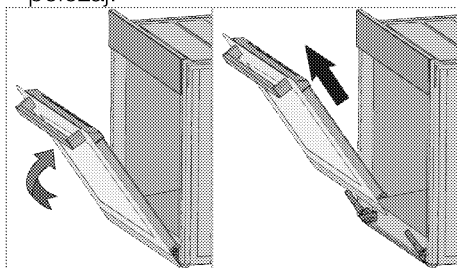



4. Povucite uklonjena vrata prema gore i oslobodite ih s desne i lijeve šarke te ih uklonite.

**i** Za ponovno pričvršćivanje vrata postupak primijenjen prilikom uklanjanja treba se ponoviti obrnutim redoslijedom. Prilikom instaliranja vrata svakako zatvorite kvačice na šarkama.

## Uklanjanje unutarnjeg stakla na vratima pećnice

Unutarnje staklo prednjih vrata proizvoda može se ukloniti zbog čišćenja.

1. Otvorite vrata pećnice.

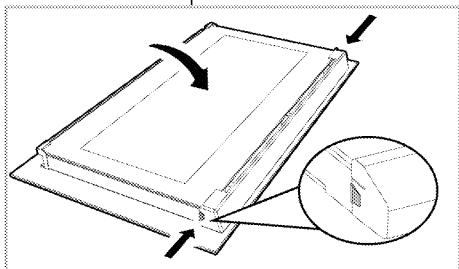

2. Povucite plastični dio, pričvršćen na gornjem dijelu prednjih vrata, prema sebi istovremeno pritisnite točke pritiska s obje strane dijela i uklonite ga.

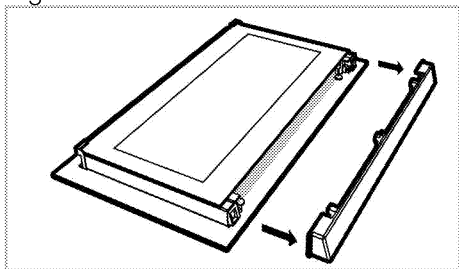

3. Kao što je prikazano na slici, lagano podignite zadnje unutarnje staklo (1) prema 'A' i zatim ga uklonite povlačenjem prema 'B'.

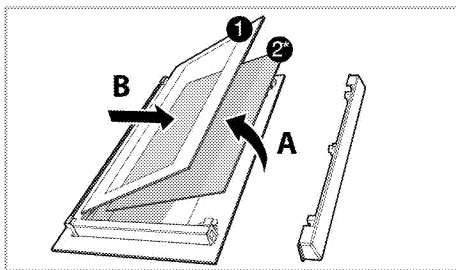

- 1 Posljednja unutarnja staklena ploča
- 2\* Unutarnja staklena ploča (Možda ne postoji na vašem proizvodu.)
4. Ako vaš proizvod ima unutarnje staklo (2) tada ponovite isti postupak i odvojite ga (2).
5. Prvi korak regrupiranja vrata je ponovno sastavljanje unutarnjeg stakla (2). Postavite kosi rub stakla tako da dodirne kosi rub plastičnog utora. (Ako vaš proizvod ima unutarnje staklo). Unutarnje staklo (2) mora se pričvrstiti u plastični utor najbliži zadnjem unutarnjem staklu (1).
6. Kada ponovno sastavljate zadnje unutarnje staklo (1) pripazite i stavite tiskanu stranu stakla na unutarnje staklo. Važno je postaviti donje kutove unutarnjeg stakla (1) tako da dodiruju donje plastične utore.
7. Gurnite plastični dio prema okviru dok ne čujete zvuk „klik“.

## Čišćenje lampice pećnice

U slučaju da stakleni poklopac svjetla pećnice na području kuhanja postane prljav očistite ga s deterdžentom za pranje posuđa, mlakom vodom i mekanom krpom ili spužvom te ga osušite suhom krpom. U slučaju kvara svjetla pećnice možete ga zamijeniti pridržavajući se navedenog u idućim odjeljcima.

## Zamjena svjetla pećnice

### ⚠ Opća upozorenja

- Izbjegnite opasnost od strujnog udara prilikom zamjene svjetla pećnice i odspojite električne priključke te pričekajte da se pećnica ohladi. Vruće površine mogu izazvati opekline!
- U ovoj pećnici koristi se žarulja sa žarnom niti snage manje od 40 W, visine manje od 60 mm, promjera manje od 30 mm ili halogena žarulja s utičnicom tipa G9, snage manje od 60 W. Svjetiljke su prikladne za rad na temperaturama iznad 300 ° C. Svjetiljke za pećnicu možete nabaviti od ovlaštenog servisera ili tehničara s licencom.
- Položaj svjetla može se razlikovati ovisno o onog prikazanog na slici.
- Svjetlo koje se koristi u ovom proizvodu nije prikladno za rasvjetu soba u domaćinstvu. Namjena ovog svjetla je pomoći korisniku da vidi namirnice.
- Svjetla koja se koriste u ovom proizvodu moraju izdržati iznimne fizikalne uvjete poput temperature od preko 50 ° C.

### Ako vaša pećnica ima okruglo svjetlo,

1. tada isključite proizvod iz strujne utičnice.
2. Uklonite zaštitno staklo tako što ćete ga okrenuti u smjeru suprotnom od smjera kazaljke na satu.

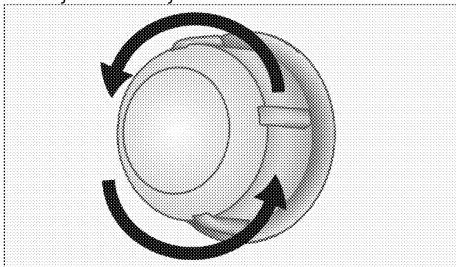

3. Ako je svjetlo vaše pećnice vrste (A) prikazano na donjoj slici tada okrenite svjetlo pećnice kako je prikazano na slici i zamijenite ga novim. Ako je model vrste (B) izvucite ga na način prikazan na slici i zamijenite ga novim.

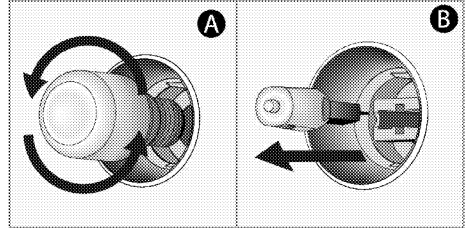

4. Ponovno pričvrstite zaštitno staklo.

### Ako vaša pećnica ima kvadratno svjetlo,

1. tada isključite proizvod iz strujne utičnice.
2. Uklonite žičanu rešetku u skladu s opisom.

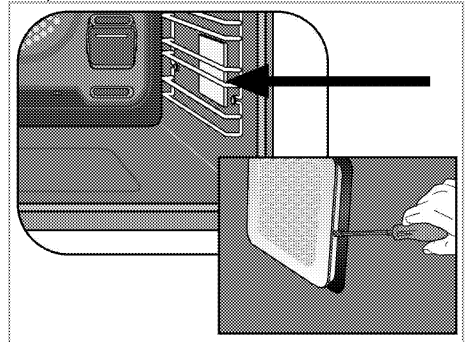

3. Podignite zaštitno staklo svjetla pomoću odvijača.
4. Ako je svjetlo vaše pećnice vrste (A) prikazano na donjoj slici tada okrenite svjetlo pećnice kako je prikazano na slici i zamijenite ga novim. Ako je model vrste (B) izvucite ga na način prikazan na slici i zamijenite ga novim.

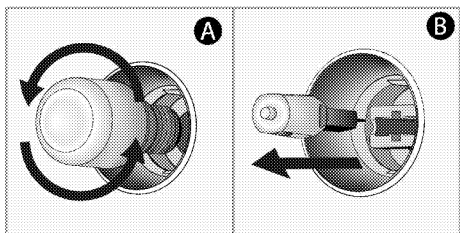

5. Ponovno pričvrstite zaštitno staklo.

## 8 Rješavanje problema

Posavjetujte se s ovlaštenim servisnim zastupnikom ili licenciranim tehničarom ili zastupnikom kod kojeg ste kupili proizvod ako ne možete riješiti problem nakon što ste primijenili upute iz ovog dijela. Nikada ne pokušavajte sami popraviti pokvareni proizvod.

### Kada se koristi pećnica ispušta paru.

- Normalno je da para izlazi tijekom rada. >>> *To nije kvar.*

### Za vrijeme pečenja voda kaplje.

- Para koja se stvara tijekom pečenja može se kondenzirati i stvarati kapljice vode kada dodirne hladne površine proizvoda. >>> *To nije kvar.*

### Prilikom zagrijavanja i hlađenja proizvod stvara metalni zvuk.

- Kad se metalni dijelovi zagriju, mogu se širiti i stvarati buku. >>> *To nije kvar.*

### Uređaj ne radi.

- Možda je glavni osigurač pokvaren ili je se isklonio. >>> *Provjerite osigurače u razvodnoj kutiji. Ako je potrebno, zamijenite ih ili resetirajte.*
- Uređaj nije uključen u (uzemljenu) utičnicu. >>> *Provjerite spoj utikača.*
- Ne rade gumb/okretni gumb/prekidači na upravljačkoj ploči. >>> *Ako je proizvod opremljen funkcijom zaključavanja gumba tada je možda aktivirano zaključavanje gumba. Deaktivirajte ga.*

### Ne radi svjetlo pećnice.

- Svjetlo pećnice je u kvaru. >>> *Zamijenite svjetlo pećnice.*
- Nestalo je struje. >>> *Provjerite ima li struje. Provjerite osigurače na razvodnoj ploči. Ako je potrebno, zamijenite osigurač ili ga resetirajte.*

### Pećnica se ne zagrijava.

- Ne može se podesiti određena funkcija pečenja i/ili temperatura. >>> *Podesite pećnicu na određenu funkcija pečenja i/ili temperature.*
- Kod modela opremljenih tajmerom, tajmer nije podešen. >>> *Podesite tajmere.*
- Nestalo je struje. >>> *Provjerite ima li struje. Provjerite osigurače na razvodnoj ploči. Ako je potrebno, zamijenite osigurač ili ga resetirajte.*

### (Kod modela s tajmerom) Zaslon sata teperi ili svijetli simbol sata.

- Prethodno je došlo do nestanka struje. >>> *Podesite vrijeme/isključite i ponovno uključite proizvod.*

# beko

## Vestavná trouba

Návod k použití

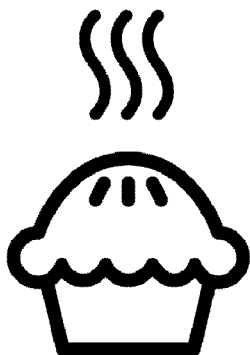

CZ



RECYKLOVANÝ A  
RECYKLOVATELNÝ PAPIR

# Vážený zákazníku,

## **Před použitím produktu si pozorně přečtěte tento návod k obsluze.**

Beko děkuje, že jste si vybrali tento výrobek. Chceme, aby vám vaše zařízení, vyrobené s vysokou kvalitou a špičkovou technologií, poskytovalo nejlepší účinnost. Před použitím výrobku si pečlivě přečtěte tento návod a veškerou dodanou dokumentaci a uschovejte je jako referenci. Pokud výrobek předáte někomu jinému, poskytněte mu tento návod. Postupujte podle pokynů a věnujte pozornost všem informacím a výstrahám v návodu k obsluze.

Řiďte se podle všech informací a varování v návodu k obsluze. Tím budete chránit sebe a svůj výrobek před nebezpečími, která mohou nastat.

Návod k obsluze si uschovejte. Pokud výrobek předáte někomu jinému, poskytněte mu tento návod.

Návod k obsluze obsahuje následující symboly:



Nebezpečí, které může mít za následek smrt nebo zranění.

**POZNÁMKY** Nebezpečí, které může mít za následek vážné poškození výrobku nebo jeho okolí.



Nebezpečí, které může způsobit popálení v důsledku kontaktu s horkými povrchy.



Důležité informace nebo užitečné tipy pro použití.



Návod k obsluze si přečtěte.



**Arçelik A.Ş.**  
Karaağaç caddesi No:2-6  
34445 Sütlüce/Istanbul/TURKEY  
Made in TURKEY

**1 Bezpečnostní pokyny 4**

Účel použití..... 4  
 Bezpečnost dětí, zranitelných osob a domácích zvířat ..... 4  
 Elektrická bezpečnost..... 5  
 Bezpečnost při přepravě..... 7  
 Bezpečnost instalace..... 7  
 Bezpečnost použití..... 7  
 Varování o teplotě ..... 8  
 Použití příslušenství ..... 8  
 Bezpečnost pečení..... 8  
 Údržba a čištění ..... 9

**2 Pokyny týkající se životního prostředí 11**

Nařízení o odpadech ..... 11  
 Dodržování směrnice WEEE a o likvidaci odpadů..... 11  
 Likvidace obalových materiálů ..... 11  
 Doporučení pro úsporu energie ..... 11

**3 Váš výrobek 12**

Představení výrobku ..... 12  
 Úvod do ovládacího panelu výrobku a jeho použití..... 13  
 Ovládání trouby..... 13  
 Provozní funkce trouby ..... 14  
 Příslušenství k výrobku..... 15  
 Použití příslušenství výrobku..... 16  
 Technické specifikace..... 19

**4 První použití 20**

První nastavení času ..... 20  
 První čištění..... 20

**5 Obsluha trouby 22**

Obecné informace o používání trouby ..... 22  
 Ovládání řídicí jednotky trouby ..... 22  
 Nastavení..... 25

**6 Obecné informace o pečení 28**

Obecná varování pro vaření v troubě..... 28  
 Pečivo a jídlo do trouby ..... 28  
 Maso, ryby a drůbež ..... 31  
 Grilování..... 32  
 Jídlo pro zkoušky..... 33

**7 Údržba a péče 35**

Všeobecné informace o čištění ..... 35  
 Čištění příslušenství ..... 36  
 Čištění ovládacího panelu..... 36  
 Čištění vnitřní části trouby (oblast pečení) 36  
 Snadné čištění párou..... 37  
 Čištění dvířek trouby ..... 38  
 Vyjmutí vnitřních skel dvířek trouby..... 39  
 Čištění světla trouby..... 40

**8 Řešení problémů 42**

## 1 Bezpečnostní pokyny

- Tato část obsahuje bezpečnostní pokyny, které vám pomohou předcházet jakýmkoli rizikům zranění osob nebo škod na majetku.
- V případě převedení výrobku na jinou osobu nebo použití z druhé ruky je třeba spolu s výrobkem dodat návod k obsluze, produktové štítky, další příslušné dokumenty a příslušenství.
- Naše společnost neodpovídá za žádné škody, které mohou vzniknout následkem nedodržení těchto pokynů.
- Nedodržení těchto pokynů způsobí ztrátu jakékoli záruky.
- ⚠ Instalční a servisní práce nechte vždy provést výrobcem, autorizovaným servisem nebo osobou, kterou určí dovozce.
- ⚠ Používejte pouze originální náhradní díly a příslušenství.
- ⚠ Nepokoušejte se opravit ani vyměnit žádnou část výrobku, pokud to není jasně uvedeno v návodu k obsluze.
- ⚠ Na výrobku neprovádějte technické úpravy.

### ⚠ Účel použití

- Tento výrobek je určen pro domácí použití. Není vhodný pro komerční použití.
- Nepoužívejte výrobek na zahradách, balkonech ani v jiných venkovních prostředích. Zařízení je určeno k použití v kuchyňských linkách pro domácnosti a zaměstnance v obchodech, kancelářích a dalších pracovních prostředích.
- **VAROVÁNÍ:** Tento výrobek by se měl používat pouze pro účely vaření. Neměl by se používat pro jiné účely, například pro vytápění místnosti.
- Troubu lze použít k rozmrazování, pečení, smažení a grilování potravin.
- Tento výrobek by se neměl používat pro vytápění, zahřívání talířů, věšení ručníků nebo oblečení na držadle za účelem sušení.

### ⚠ Bezpečnost dětí, zranitelných osob a domácích zvířat

- Děti ve věku 8 let a starší, a lidé, kteří mají snížené fyzické,



- smyslové nebo mentální dovednosti nebo mají nedostatek zkušeností a znalostí, mohou tento výrobek používat pouze tehdy, když jsou pod dohledem nebo vyškoleni pro bezpečné používání a rizika výrobku.
- Děti by si s výrobkem neměly hrát. Čištění a uživatelskou údržbu by neměly provádět děti, pokud nejsou pod dohledem.
  - Tento výrobek by neměli používat lidé s omezenou fyzickou, smyslovou nebo mentální schopností (včetně dětí), pokud nejsou stále pod dohledem nebo pokud nedostanou potřebné pokyny.
  - Děti by měly být pod dohledem, aby se zajistilo, že si s výrobkem nebudou hrát.
  - Elektrické výrobky jsou nebezpečné pro děti a domácí zvířata. Děti a domácí zvířata si s výrobkem nesmějí hrát, lézt na výrobek ani dovnitř.
  - Nepokládejte na výrobek předměty, na které by děti mohly dosáhnout.
  - **VAROVÁNÍ:** Během používání jsou přístupné

povrchy výrobku horké. Udržujte děti dále od výrobku.

- Obalové materiály uchovávejte mimo dosah dětí. Hrozí nebezpečí zranění a udušení.
- Když jsou dvířka otevřená, nepokládejte na ně žádné těžké předměty ani nedovolte dětem, aby si na ně sedaly. Mohlo by to způsobit převrácení trouby nebo poškození závěsů dvířek.
- (Pokud je váš produkt vybaven zástrčkou) Z důvodu bezpečnosti dětí před likvidací výrobku odpojte napájecí zástrčku a vyřadte výrobek z provozu.



### **Elektrická bezpečnost**

- Připojte výrobek k uzemněné zásuvce chráněné pojistkou, která odpovídá aktuálním hodnotám uvedeným na typovém štítku. Instalaci uzemnění nechte provést kvalifikovaným elektrikářem. Nepoužívejte výrobek bez uzemnění v souladu s místními / vnitrostátními předpisy.
- Zástrčka nebo elektrické připojení výrobku by mělo být na snadno přístupném místě

- (kde nebude ovlivněno plamenem kamen). Pokud to není možné, měl by být na elektrické instalaci, ke které je produkt připojen, k dispozici mechanismus (pojistka, spínač, vypínač atd.) v souladu s elektrickými předpisy, oddělující všechny póly od sítě.
- Během instalace, opravy a přepravy nesmí být produkt zapojen do zásuvky.
  - Zapojte výrobek do zásuvky, která splňuje hodnoty napětí a frekvence uvedené na typovém štítku.
  - (Pokud váš produkt nemá napájecí kabel) Používejte pouze propojovací kabel, který je uveden v části „Technické údaje“.
  - Napájecí kabel nemačkejte pod výrobek a za výrobkem. Na napájecí kabel nepokládejte těžké předměty. Napájecí kabel by se neměl ohýbat, mačkat, a nesmí přijít do kontaktu s žádným zdrojem tepla.
  - Když je trouba v provozu, její zadní povrch se také zahřívá. Napájecí kabely se nesmí dotýkat zadního povrchu,
- mohlo by se poškodit připojení.
- Elektrické kabely nedávejte do dvířek trouby a nevedte je přes horké povrchy. Roztavení kabelu by mohlo způsobit zkrat trouby a vzplanutí ohně.
  - Používejte pouze originální kabel. Nepoužívejte proříznuté nebo poškozené kabely ani prodlužovací kabely.
  - Pokud je napájecí kabel poškozen, musí jej vyměnit výrobce, autorizovaný servis nebo osoba, kterou určí dovozce, aby se předešlo možným nebezpečím.
  - **VAROVÁNÍ:** Před výměnou světla trouby se ujistěte, že jste produkt odpojili od sítě, aby nedošlo k úrazu elektrickým proudem. Odpojte výrobek nebo vypněte pojistku v pojistkové skříňce.
- (Pokud je váš produkt vybaven zástrčkou)
- Nezapojujte výrobek do zásuvky, která je volná, dostala se ven ze své zdířky, je rozbitá, špinavá, mastná, v nebezpečí kontaktu s vodou

(například voda, která může vytéct z přepážky).

- Nikdy se nedotýkejte zástrčky mokřýma rukama! Při odpojování nedržte kabel, vždy držte zástrčku.
- Ujistěte se, že zástrčka výrobku je bezpečně zapojena do zásuvky, aby se zabránilo vzniku elektrického oblouku.

### **Bezpečnost při přepravě**

- Před přepravou výrobku odpojte výrobek ze sítě.
- Výrobek je těžký, jeho přepravu musí provádět nejméně dva lidé.
- K přepravě nebo přemísťování výrobku nepoužívejte dvířka ani rukojeť.
- Nedávejte na výrobek jiné předměty a přenášejte jej ve svislé poloze.
- Pokud potřebujete výrobek přepravit, zabalte jej do balicího materiálu s bublinkovou fólií nebo silnou lepenku a pevně ji přilepte. Výrobek pevně zajistěte páskou, aby se zabránilo poškození výrobku a jeho odnímatelných nebo pohyblivých částí.

- Zkontrolujte celkový vzhled výrobku, zda během přepravy nedošlo k poškození.

### **Bezpečnost instalace**

- Před instalací výrobek zkontrolujte, zda není poškozený. Pokud je výrobek poškozen, neinstalujte jej.
- Neinstalujte výrobek v blízkosti zdrojů tepla (radiátory, kamna atd.).
- Udržujte všechny ventilační kanály kolem výrobku otevřené.
- Aby nedošlo k přehřátí, neměl by se výrobek instalovat za dekorativní dveře.

### **Bezpečnost použití**

- Po každém použití se ujistěte, že výrobek je vypnutý.
- Pokud výrobek delší dobu nepoužíváte, odpojte jej nebo vypněte pojistku v pojistkové skříňce.
- Vadný nebo poškozený výrobek nepoužívejte. Odpojte elektrická / plynová připojení výrobku, pokud jsou k dispozici, a zavolejte autorizovaný servis.

- Nepoužívejte výrobek s odstraněným nebo rozbitým sklem předních dvířek.
- Nelezte na výrobek, abyste na něco dosáhli, ani z jiného důvodu.
- Nepoužívejte výrobek v situacích, které mohou ovlivnit váš úsudek, jako například po užití drog nebo alkoholu.
- Hořlavé předměty uchovávané v oblasti pečení se mohou vznítit. Nikdy neskladujte v oblasti pečení hořlavé předměty.
- Rukojeť trouby není sušička ručníků. Při používání výrobku nezavěšujte ručníky, rukavice ani podobné textilie.
- Závěsy dvířek výrobku se při otevírání a zavírání dvířek pohybují a utahují. Při otevírání / zavírání dvířek nedržte dvířka za závěsy.

### **Varování o teplotě**

- **VAROVÁNÍ:** Během provozu výrobku budou exponované části horké. Nedotýkejte se výrobku a ohřívacích prvků. Děti mladší 8 let by se neměly přibližovat k výrobku bez dospělé osoby.

- Neumísťujte do blízkosti výrobku hořlavé / výbušné materiály, protože okraje budou během provozu horké.
- Při otevírání dvířek trouby se držte dále, aby nedošlo ke vdechnutí páry. Pára vám může popálit ruku, obličej a / nebo oči.
- Během používání může být výrobek horký. Nedotýkejte se horkých přihrádek, vnitřních částí trouby, ohřívacích prvků atd.
- Při ukládání potravin do horké trouby, při vyjímání potravin atd. vždy používejte rukavice odolné vůči teplotě.

### **Použití příslušenství**

- Je důležité, aby rošt a mísa byly správně umístěny na drátěných policích. Podrobné informace najdete v části „Použití příslušenství“.
- Příslušenství může poškodit sklo dvířek při zavírání dvířek výrobku. Příslušenství zatlačte vždy na konec varného prostoru.

### **Bezpečnost pečení**

- Při užívání alkoholu v jídle dbejte na opatrnost. Alkohol se při vysokých teplotách

odpařuje, a při vystavení horkým povrchům se může vznítit a způsobit požár.

- Odpad z potravin, olej atd. na varné ploše může vzplanout. Před pečením takové hrubé nečistoty odstraňte.
- Nebezpečí otravy jídlem: Neskladujte jídlo v troubě déle než hodinu před a po vaření. Jinak může nastat otrava jídlem nebo můžete onemocnět.
- Nezahřívejte uzavřené plechovky a skleněné nádoby. Zvýšený tlak může způsobit prasknutí nádoby.
- Vložte do nádobí nebo na příslušenství pro troubu s jídlem (mísa, rošt, atd.) nepromastitelný papír a vložte nádobí do předehřáté trouby. Odstraňte nadbytečné kousky nepromastitelného papíru přesahující z příslušenství nebo nádoby, aby se zamezilo riziku doteku ohřívacích prvků trouby. Nikdy nepoužívejte nepromastitelný papír při teplotě vyšší než maximální povolená teplota použití uvedená na používaném nepromastitelného papíru.

Nikdy neumísťujte nepromastitelný papír na základnu trouby.

- Nepokládejte pekáče, talíře ani hliníkovou fólii přímo na dno trouby. Nahromaděné teplo může poškodit dno trouby.
- Během grilování zavřete dvířka trouby. Horké povrchy mohou způsobit popáleniny!
- Potraviny nevhodné pro grilování vyvolávají nebezpečí požáru. Grilujte pouze jídlo, které je vhodné pro grilovací oheň. Jídlo také nedávejte příliš daleko do zadní části grilu. Je to nejvíce horká oblast a mastná jídla se mohou vznítit.



### **Údržba a čištění**

- Před vyčištěním produktu vyčkejte, dokud produkt vychladne. Horké povrchy mohou způsobit popáleniny!
- Nikdy nemyjte výrobek stříkáním nebo poléváním vodou na něj! Hrozí nebezpečí úrazu elektrickým proudem!
- Výrobek nečistěte parními čističi, protože by to mohlo způsobit úraz elektrickým proudem.

- K čištění skla předních dveří trouby / (pokud takové jsou) skla horních dveří trouby nepoužívejte drsné abrazivní čisticí prostředky, kovové škrabky, drátěnou vlnu nebo bělicí materiály. Tyto materiály mohou způsobit poškrábání a rozbití skleněných povrchů.
- Ovládací panel udržujte vždy čistý a suchý. Vlhký a znečištěný povrch může způsobit problémy při ovládání funkcí.

## 2 Pokyny týkající se životního prostředí

### **Nařízení o odpadech Dodržování směrnice WEEE a o likvidaci odpadů**



Tento produkt splňuje směrnici EU WEEE (2012/19/EU). Tento výrobek nese symbol pro třídění, platný pro elektrický a elektronický odpad (WEEE).

Tento produkt byl vyroben z vysoce kvalitních součástí a materiálů, které lze znovu použít a které jsou vhodné pro recyklaci. Produkt na konci životnosti nevyhazujte do běžného domácího odpadu. Odveďte ho do sběrného místa pro recyklaci elektrických a elektronických zařízení. Informace o těchto sběrných místech získáte na místních úřadech.

Správná likvidace použitého zařízení pomáhá předcházet možným negativním dopadům na životní prostředí a lidské zdraví.

### **Dodržování směrnice RoHS:**

Produkt, který jste zakoupili splňuje směrnici EU RoHS (2011/65/EU). Neobsahuje žádné škodlivé ani zakázané materiály, které jsou směrnicí zakázané.

### **Likvidace obalových materiálů**

- Obalové materiály jsou nebezpečné pro děti. Obalové materiály uschovejte na bezpečném místě mimo dosah dětí. Obalové materiály výrobku jsou vyrobeny z recyklovatelných materiálů. Zlikvidujte je správně a třídte je v souladu s pokyny pro likvidaci

recyklovaného odpadu. Nelikvidujte je s běžným domácím odpadem.

### **Doporučení pro úsporu energie**

Informace o energetické účinnosti podle EU 66/2014 naleznete na produktovém listu uvedeném u výrobku. Následující doporučení vám pomohou používat váš výrobek ekologicky a energeticky účinně:

- Zmrazené jídlo před vařením rozmrazte.
- V troubě používejte tmavé nebo smaltované nádoby, které lépe přenášejí teplo.
- Vypněte výrobek 5 až 10 minut před koncem doby vaření, aby se vaření prodloužilo. Nyní můžete pomocí tepla ušetřit až 20 % elektřiny.
- Pokud je to uvedeno v receptu nebo v uživatelské příručce, potraviny vždy předehejte. Během vaření neotevírejte dvířka trouby často.
- Neotevírejte dvířka trouby při vaření v provozní funkci „Ekonomický ohřev ventilátorem“. Pokud se dvířka neotevírají, vnitřní teplota se optimalizuje za účelem úspory energie při provozní „Ekonomický ohřev ventilátorem“ funkci, a tato teplota se může lišit od teploty zobrazené na obrazovce.
- Zkuste v troubě vařit více než jedno jídlo najednou. Můžete jídla vařit současně umístěním dvou varných nádob na drátěný rošt. Kromě toho, pokud vaříte jídla jedno po druhém, ušetří to energii, protože trouba neztrácí své teplo.

## 3 Váš výrobek

### Představení výrobku

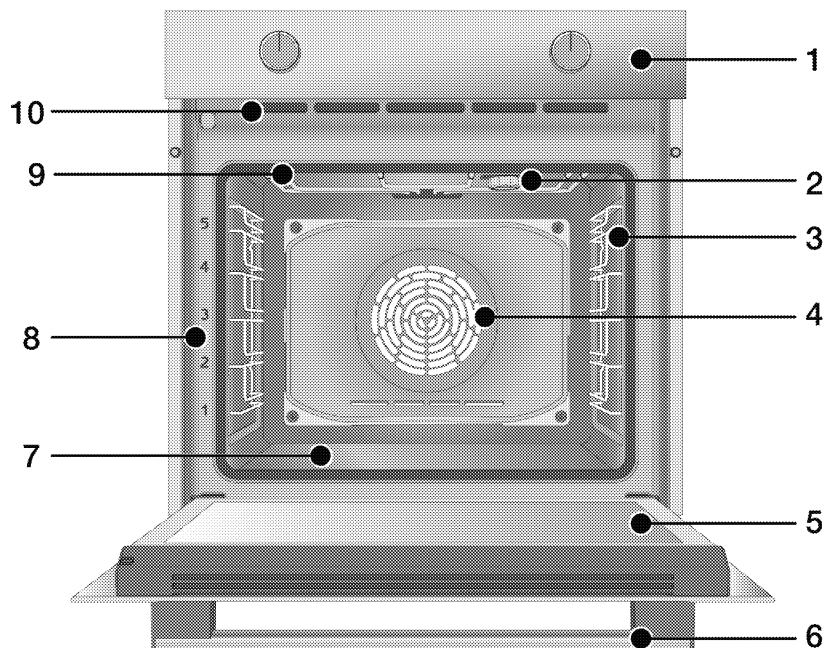

- 1 Ovládací panel
- 2 Svítidlo\*
- 3 Drátěné police\*\*
- 4 Motor ventilátoru (za ocelovým plechem)
- 5 Dveře
- 6 Rukojeť
- 7 Spodní ohřívač (spodní ocelový plech)
- 8 Poloha police
- 9 Horní ohřívač

#### 10 Ventiláční otvory

\* V závislosti na modelu Váš produkt nemusí disponovat lampou nebo se typ a umístění lampy může lišit od ilustrace.

\*\* V závislosti na modelu Váš výrobek může být bez drátěných polic. Na obrázku jsou drátěné police zobrazeny jako příklady.



# Úvod do ovládacího panelu výrobku a jeho použití

V této části najdete přehled a základní použití ovládacího panelu výrobku. V závislosti na typu výrobku se mohou obrázky a některé funkce lišit.

## Ovládání trouby

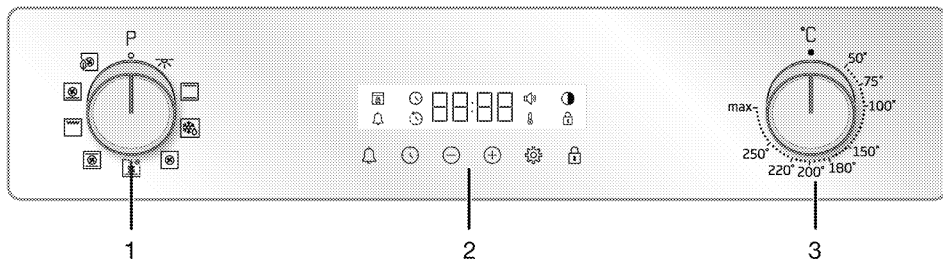

1 Knoflík volby funkcí

2 Časovač

3 Knoflík teploty

Pokud se váš výrobek ovládá pomocí ovládacích knoflíků, mohou být tyto knoflíky zapuštěny do panelu, ze kterého se u některých modelů po stisknutí vysouvají. Chcete-li pomocí těchto ovládacích knoflíků provést nastavení, nejprve zatlačte příslušný ovládací knoflík dovnitř a ten se pak vysune ven. Po provedení nastavení znovu zatlačte na ovládací knoflík a ten se vrátí do původní polohy.

### Knoflík volby funkcí

Pomocí ovládacího knoflíku pro výběr provozní funkce můžete vybírat provozní funkce trouby. Výběr se provádí otáčením kolečka doleva/doprava z vypnuté (horní) polohy.

### Knoflík teploty

Pomocí ovládacího knoflíku pro teplotu vyberte teplotu, při které chcete péct. Výběr se provádí otáčením ovládacího knoflíku ve směru hodinových ručiček z vypnuté (horní) polohy.

### Ukazatel teploty

Ze symbolu teploty na displeji poznáte, jaká je teplota uvnitř trouby. Symbol teploty se zobrazí na displeji při zahájení pečení a zmizí, jakmile teplota uvnitř trouby dosáhne nastavené teploty.

Jakmile teplota uvnitř trouby klesne pod nastavenou teplotu, symbol teploty se znovu zobrazí.

## Časovač

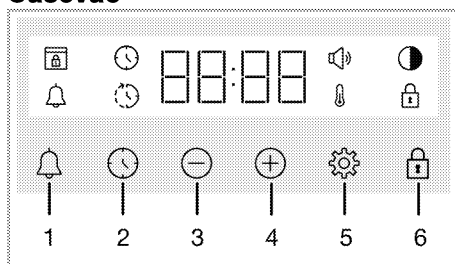

1 Tlačítko alarmu

2 Tlačítko nastavení času

3 Tlačítko snížení

4 Tlačítko zvýšení

5 Tlačítko nastavení

6 Tlačítko uzavření tlačítek

## Symboly na displeji

 : Symbol Času vaření

 : Symbol Času ukončení vaření\*

 : Symbol alarmu

 : Symbol jasu

 : Rozsvítí se Symbol Zámku tlačítek

 : Symbol teploty









 : Symbol hlasitosti

 : Symbol zámku dveří\*

\* Liší se v závislosti na modelu produktu. \* Nemusí být k dispozici ve vašem produktu.

## Provozní funkce trouby

V tabulce funkcí jsou uvedeny provozní funkce, které můžete v troubě použít, a nejvyšší a nejnižší teploty, které lze pro tyto funkce nastavit. Pořadí zde uvedených provozních režimů se může lišit od uspořádání vašeho výrobku.

Symbol funkce	Popis funkce	Teplotní rozsah (°C)	Popis a použití
	Světlo trouby	-	V troubě nepracuje žádný ohřívač. Rozsvítí se pouze světlo trouby.
	Provoz s pomocí ventilátoru	-	Trouba se nezahřívá. Pracuje pouze ventilátor (na zadní stěně). Zmrazené jídlo s granulami se pomalu rozmrazuje při pokojové teplotě, vařené jídlo se ochladí. Čas potřebný na rozmrazení celého kusu masa je delší než v případě potravin se zrny.
	Horní a spodní ohřev	*	Jídlo se zahřívá shora a zespodu současně. Vhodné pro koláče a dušené maso v pekařských formách nebo koláče a pečivo. Pečení se provádí pomocí jediné misky.
	Spodní ohřev s pomocí ventilátoru	*	Horký vzduch ohřátý dolním ohřívačem se rovnoměrně a rychle rozvádí po celé troubě pomocí ventilátoru. Pečení se provádí pomocí jediné misky. Tato funkce by se měla používat také pro snadné čištění párou.
	Ohřev ventilátorem	*	Horký vzduch ohřátý ohřívačem s ventilátorem se rovnoměrně a rychle rozvádí po celé troubě pomocí ventilátoru. Vhodné pro vaření jídla ve více mísách na různých úrovních polic.
	Ekonomický ohřev ventilátorem	*	Pro úsporu energie můžete tuto funkci použít namísto použití „Ohřev ventilátorem“ v rozmezí 160-220 °C. Doba pečení však bude o něco delší.
	Funkce Pizza	*	Dolní ohřívač a ohřev s ventilátorem pracují. Vhodné pro pečení pizzy.
	Funkce „3D“	*	Horní ohřev, dolní ohřev a ohřev s ventilátorem pracují. Všechny části výrobku se pečou rovnoměrně a rychle. Pečení se provádí pomocí jediné misky.
	Úplný gril	*	Velký gril na stropě trouby pracuje. Vhodné pro grilování ve velkém množství.

\* Váš výrobek pracuje v teplotním rozsahu specifikovaném na knoflíku řízení teploty.

## Příslušenství k výrobku

Ve vašem výrobku je různé příslušenství. V této části je uveden popis příslušenství a popis jeho správného použití. Dodávané příslušenství se liší v závislosti na modelu výrobku. Ve vašem výrobku nemusí být dostupné veškeré příslušenství popsané v uživatelské příručce.

---

**POZNÁMKY** : Mísy ve vašem výrobku se mohou vlivem teploty zdeformovat. To nemá žádný vliv na funkci. Deformace zmizí, když mísa vychladne.

---

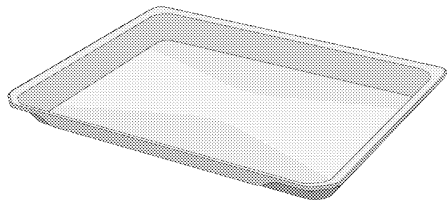

### Standardní plech

Používá se pro pečivo, mražená jídla a smažení velkých kusů.

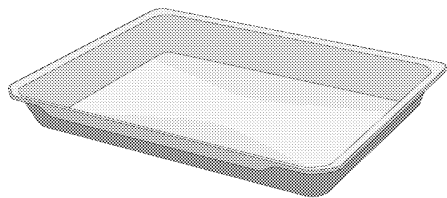

### Hluboký podnos

Používá se pro pečivo, smažení velkých kusů, šťavnaté jídlo nebo pro sběr tekoucích olejů při grilování.

---

Modely s drátěnými policemi:

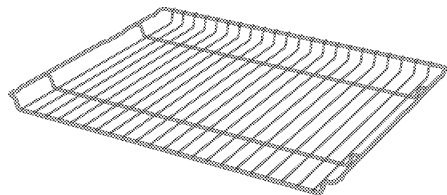

Modely bez drátěných polic:

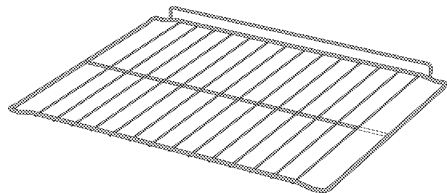

### Drátěný gril

Používá se pro smažení nebo umístění jídla, které se má péct, smažit a dusit, na požadované polici.

## Použití příslušenství výrobku

### Varné police

V oblasti vaření je 5 úrovní polohy polic. Pořadí polic můžete vidět také v číslech na předním rámu trouby.

#### Modely s drátěnými policemi

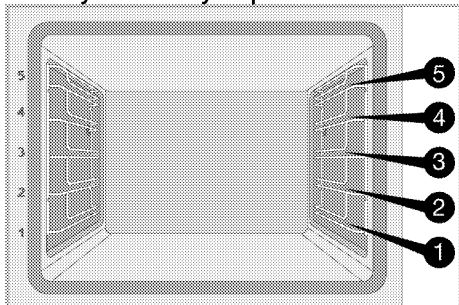

#### Modely bez drátěných polic

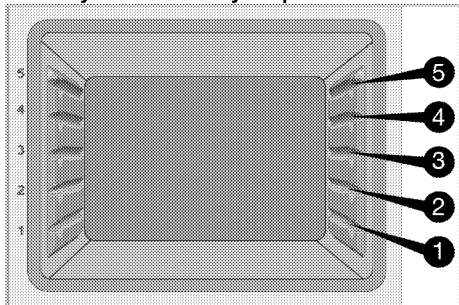

### Umístění roštu na varné police

#### Modely s drátěnými policemi:

Je velmi důležité správně umístit rošt na boční police pro rošt. Při umísťování roštu na požadovanou polici musí být otevřená část na přední straně. Pro lepší vaření musí být rošt zajištěn na polici pro rošt zarážkou. Nesmí projít přes zarážku a přijít do kontaktu se zadní stěnou trouby.

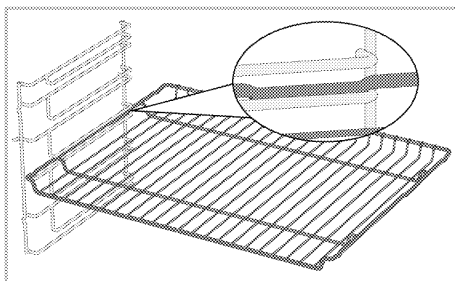

#### Modely bez drátěných polic:

Je velmi důležité správně umístit rošt na boční police. Rošt má při umísťování na polici jeden směr. Při umísťování roštu na požadovanou polici musí být otevřená část na přední straně.

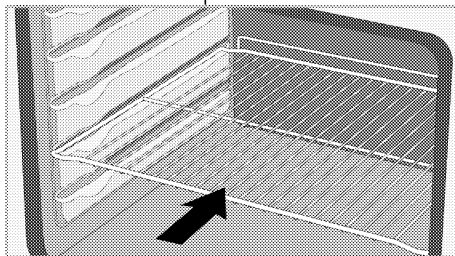

### Umístění mísy na varné police

#### Modely s drátěnými policemi:

Je také velmi důležité správně umístit mísu na bočních policích pro rošt. Při umísťování mísy na požadovanou polici musí být její strana určená k přidržování na přední straně. Pro lepší vaření musí být mísa na polici pro rošt zajištěna zarážkou. Nesmí projít přes zarážku a přijít do kontaktu se zadní stěnou trouby.

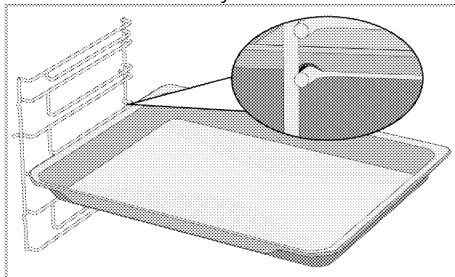

### Modely bez drátěných polic:

Je také velmi důležité správně umístit mísy na bočních policích. Mísa má při umístění na polici jeden směr. Při umísťování mísy na požadovanou polici musí být její strana určená k přidržování na přední straně.

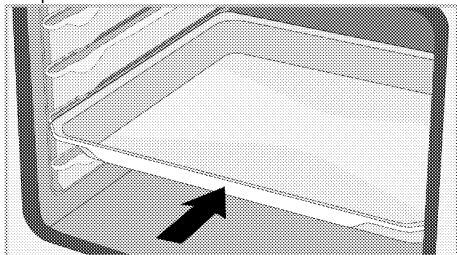

### Funkce zarážky roštu

K dispozici je funkce zarážky, která zabraňuje vyklopení roštu z police pro rošt. Díky této funkci můžete vyjmout své jídlo snadno a bezpečně. Při odstraňování roštu jej můžete vytáhnout dopředu, až dosáhne zarážky. Musíte ji přesunout přes zarážku, abyste jej mohli zcela vyjmout.

### Modely s drátěnými policemi

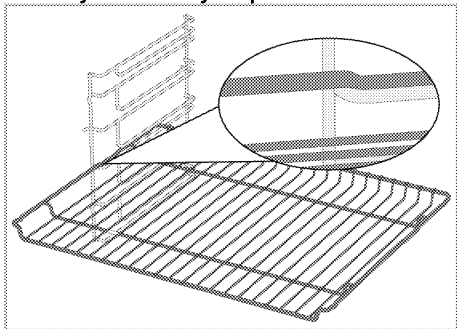

### Modely bez drátěných polic

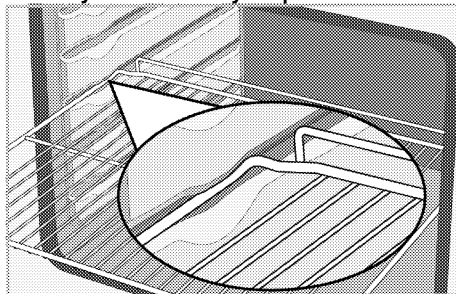

### Funkce zarážky mísy pro rošt – Modely s drátěnými policemi

K dispozici je také funkce zarážky, která zabraňuje vyklopení mísy z roštu. Při vyjímání mísy ji uvolněte ze zadního zámku a táhněte směrem k sobě, dokud nedosáhne zarážky. Musíte ji přesunout přes zarážku, abyste ji mohli zcela vyjmout.

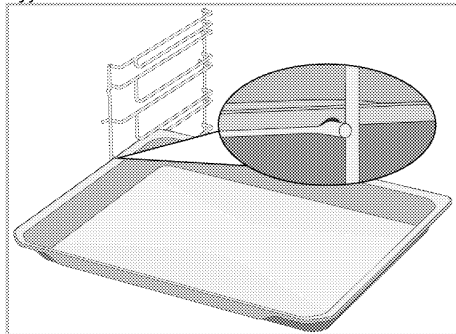

## **Správné umístění roštu a mísy na teleskopických lištách -Modely s drátěnými policemi a teleskopickými lištami**

Díky teleskopickým lištám můžete snadno instalovat a vyjímat mísy nebo rošt. Při používání mís a roštů s teleskopickou lištou je třeba dbát na to, aby kolíky na přední a zadní straně teleskopických lišt spočívaly na okrajích roštu a mísy (znázorněno na obrázku).

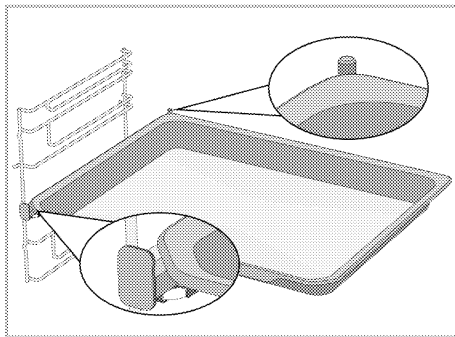
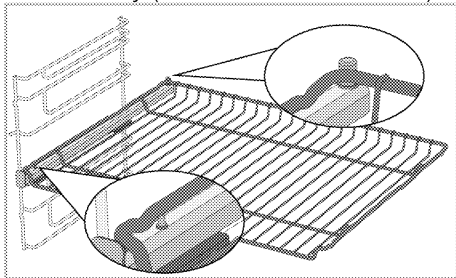



## Technické specifikace

### Všeobecné specifikace

Vnější rozměry výrobku (výška / šířka / hloubka)	595 mm/594 mm/567 mm
Instalační rozměry trouby (výška / šířka / hloubka)	590 nebo 600 mm/560 mm/min. 550 mm
Napětí / frekvence	220-240 V~; 50 Hz
Typ a průřez kabelu použitý / vhodný pro použití ve výrobku	min. H05VV-FG 3 x 1,5 mm <sup>2</sup>
Celková spotřeba energie	3,3 kW
Typ trouby	Multifunkční trouba

# Základy: Informace na energetickém štítku elektrických trub jsou uvedeny v souladu s normou EN 60350-1 / IEC 60350-1. Tyto hodnoty se určují při standardním zatížení pomocí funkce dolního - horního ohřivače nebo funkce ohřevu s pomocí ventilátoru (pokud jsou k dispozici).  
Třída energetické účinnosti je stanovena v souladu s následujícím řazením v závislosti na tom, zda jsou příslušné funkce na výrobku k dispozici: 1- Ekonomický ohřev ventilátorem, 2-Ohřev ventilátorem 3- Částečný gril s pomocí ventilátoru, 4-Horní a spodní ohřev.

-  Technické specifikace se mohou změnit za účelem zlepšení kvality výrobku bez předchozího upozornění.
-  Obrázky v této příručce jsou schematické a nemusí přesně odpovídat vašemu výrobku.
-  Hodnoty uvedené na štítcích výrobku nebo v průvodní dokumentaci byly získány v laboratorních podmínkách v souladu s příslušnými normami. Tyto hodnoty se mohou lišit v závislosti na provozních podmínkách výrobku a podmínkách prostředí.

## 4 První použití

Než začnete svůj výrobek používat, doporučujeme provést následující kroky v následujících částech.

### První nastavení času

**i** Před použitím trouby vždy nastavte denní dobu. Pokud jej nenastavíte, nemůžete u některých modelů trouby vařit.

1. Když troubu zapnete poprvé, na displeji bliká hodinové pole „12:00“ a symbol ⌚.
2. Nastavte denní čas stisknutím ⊕/⊖.

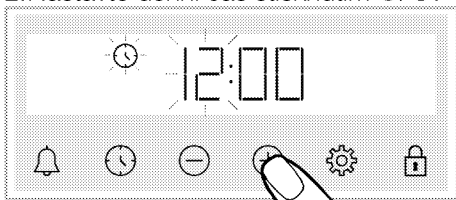

3. Stisknutím tlačítka ⌚ nebo ⚙ aktivujte minutové pole.

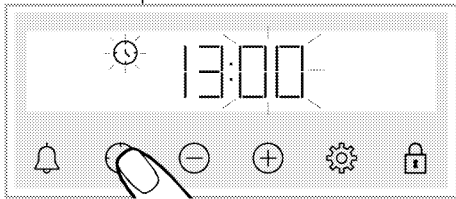

4. Nastavte minutu dne stisknutím ⊕/⊖.

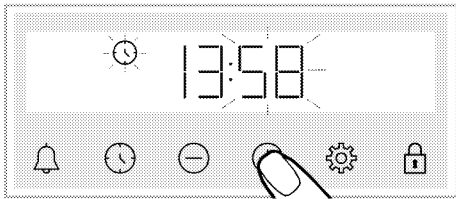

5. Nastavení potvrďte stisknutím tlačítka ⌚ nebo ⚙.

» Denní čas je nastaven a na displeji zmizí symbol ⌚.

**i** Pokud není první čas nastaven, symboly „12:00“ a ⌚ stále blikají a trouba se nespustí. Aby vaše trouba fungovala, musíte potvrdit denní čas nastavením denního času nebo stisknutím tlačítka ⌚, když je na „12:00“. Nastavení dne můžete změnit později, jak je popsáno v části „Nastavení“.

**i** V případě výpadku napájení se aktuální nastavení času zruší. Musí se znovu upravit.

### První čištění

1. Odstraňte všechny obalové materiály.
2. Vyměňte z trouby veškeré příslušenství dodávané s výrobkem.
3. Zapněte výrobek na 30 minut a poté jej vypněte. Tímto způsobem se spálí a vyčistí zbytky a vrstvy, které mohly zůstat v troubě během výroby.
4. Při práci s výrobkem vyberte nejvyšší teplotu a provozní funkci, kterou mají všechny ohřívače ve vašem výrobku. Viz „Provozní funkce trouby“. V následující části se dozvíte, jak troubu ovládat.
5. Počkejte, až trouba vychladne.
6. Otrete povrchy výrobku vlhkým hadříkem nebo houbou a osušte hadříkem.

### Před použitím příslušenství;

Příslušenství, které vyjmete z trouby, očistěte vodou s čisticím prostředkem a jemnou mycí houbou.



**POZNÁMKY** Povrch se může poškodit vlivem některých saponátů nebo čisticích materiálů. Nepoužívejte agresivní saponáty, čisticí prášek/mléko ani ostré předměty při čištění.

**POZNÁMKY** Při prvním použití se může na pár hodin uvolňovat kouř a zápach. To je normální. Zkontrolujte, zda je místnost řádně odvětrána, abyste odstranili kouř i zápach. Vyhněte se přímému vdechování kouře a zápachu.

## 5 Obsluha trouby

### Obecné informace o používání trouby

#### Chladicí ventilátor (Ve vašem produktu nemusí být přítomen.)

Váš výrobek má chladicí ventilátor. Chladicí ventilátor se v případě potřeby aktivuje automaticky, a ochlazuje jak přední stranu výrobku, tak zařízení. Po ukončení procesu chlazení se automaticky deaktivuje. Nad dvířky trouby vychází horký vzduch. Nezakrývejte ničím tyto větrací otvory. Jinak se trouba může přehřát. Chladicí ventilátor pokračuje v činnosti během provozu trouby nebo po vypnutí trouby (přibližně 20–30 minut). Pokud vaříte naprogramováním časovače trouby, na konci doby vaření se ventilátor chlazení vypne se všemi funkcemi. Doba běhu chladicího ventilátoru nemůže uživatel určit. Zapíná se a vypíná automaticky. To není chyba.

#### Osvětlení trouby

Když trouba začne vařit, světlo trouby se rozsvítí. U některých modelů je světlo během vaření zapnuté, zatímco u některých modelů po určité době zhasne.

Pokud chcete, aby světlo trouby svítilo nepřetržitě, vyberte ovládacím knoflíkem provozní funkci „Světlo trouby“.

### Ovládání řídicí jednotky trouby

#### Obecná varování pro řídicí jednotku trouby



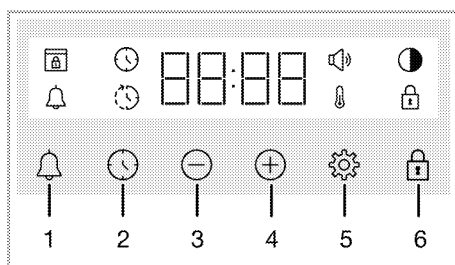





- i** Maximální čas pro nastavení konce vaření je 5 hodin a 59 minut. Program se zruší v případě výpadku energie. Troubu pak musíte znovu naprogramovat.
- i** Při provádění jakéhokoli nastavení blikají na displeji příslušné symboly. Počkejte prosím chvíli, než se nastavení uloží.
- i** Pokud bylo provedeno jakékoli nastavení pečení, nelze upravit denní čas.
- i** Pokud je po zahájení pečení nastavena doba pečení, zobrazí se na obrazovce zbývající čas.
- i** V případech, kdy je nastavena doba pečení nebo čas ukončení pečení, můžete je zrušit automaticky dlouhým stisknutím tlačítka .



- 1 Tlačítko alarmu
- 2 Tlačítko nastavení času
- 3 Tlačítko snížení
- 4 Tlačítko zvýšení
- 5 Tlačítko nastavení

## 6 Tlačítko uzavření tlačítek

### Symbole na displeji

-  : Symbol Času vaření
-  : Symbol Času ukončení vaření\*
-  : Symbol alarmu
-  : Symbol jasu
-  : Rozsvítí se Symbol Zámku tlačítek
-  : Symbol teploty
-  : Symbol hlasitosti
-  : Symbol zámku dveří\*

\* Liší se v závislosti na modelu produktu. \* Nemusí být k dispozici ve vašem produktu.

### Zapnutí trouby

Když pomocí ovládacího knoflíku pro výběr provozní funkce trouby vyberete funkci, pomocí které chcete péct, a nastavíte pomocí ovládacího knoflíku pro teplotu potřebnou teplotu, trouba začne pracovat.

### Vypnutí trouby

Troubu vypnete otočením ovládacího knoflíku pro výběr funkce a ovládacího knoflíku pro teplotu do polohy vypnuto (nahoru).



### Volba teploty a provozní funkce trouby při ručním pečení

Péci můžete pomocí ručního ovládání (pod vaší kontrolou) bez nastavení doby pečení výběrem teploty a provozní funkce vhodné pro vaše jídlo.

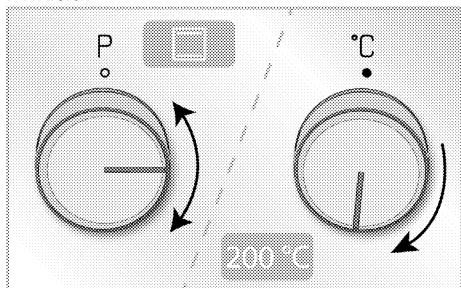
Příklad:





1. Pomocí ovládacího knoflíku pro výběr provozní funkce trouby vyberte funkci, pomocí které chcete péct.
2. Pomocí ovládacího knoflíku pro teplotu nastavte teplotu, při které chcete péct.



» Vaše trouba začne okamžitě pracovat s vybranou funkcí a teplotou a na obrazovce se zobrazí . Jakmile teplota uvnitř trouby dosáhne nastavené teploty, symbol  zmizí. Trouba se nevypne automaticky, protože ruční pečení se provádí bez nastavení doby pečení. Pečení musíte ovládat sami a troubu vypnout. Když je pečení hotovo, troubu vypnete otočením ovládacího knoflíku pro výběr funkce a ovládacího knoflíku pro teplotu do polohy vypnuto (nahoru).

### Pečení s nastavením doby pečení:

Troubu můžete nechat automaticky vypnout na konci doby pečení výběrem teploty a provozní funkce vhodné pro vaše jídlo a nastavením doby pečení na časovači.

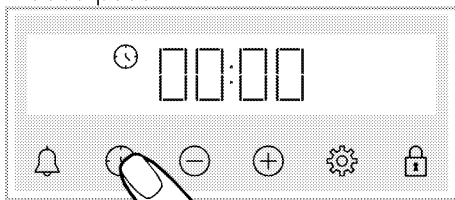
1. Vyberte provozní funkci pro pečení.
2. Držte stisknuté tlačítko , dokud se na displeji nezobrazí symbol  pro dobu pečení.



- i** Po nastavení provozní funkce a teploty můžete nastavit dobu pečení na 30 minut přímým stisknutím tlačítka  pro rychlé nastavení doby pečení a změnit dobu pomocí tlačítek /.

3. Nastavte dobu pečení pomocí tlačítek /.

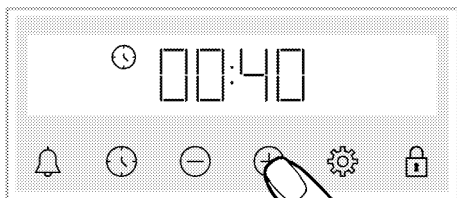

- i** Doba pečení se v prvních 15 minutách zvyšuje o 1 minutu, po 15 minutách se zvyšuje o 5 minut.

4. Vložte jídlo do trouby a nastavte teplotu pomocí ovládacího knoflíku pro teplotu.

» Vaše trouba začne okamžitě pracovat s vybranou funkcí a teplotou. Nastavená doba pečení se začne odpočítávat a na displeji se zobrazí . Jakmile teplota uvnitř trouby dosáhne nastavené teploty, symbol zmizí.

5. Po dokončení pečení se na obrazovce zobrazí „End“ (Konec), bliká symbol a pípá časovač.

6. Varovný zvuk zní dvě minuty. Varovný zvuk vypnete stisknutím kteréhokoli tlačítka. Varovný zvuk se vypne a na obrazovce se objeví denní čas.

**Chcete-li nastavit čas ukončení pečení na pozdější dobu: (Liší se v závislosti na modelu produktu. \* Nemusí být k dispozici ve vašem produktu.)**

Výběrem teploty a provozní funkce vhodné pro vaše jídlo můžete nastavit dobu pečení a čas ukončení pečení na pozdější dobu, což umožní automatické spuštění a vypnutí trouby.

1. Vyberte provozní funkci pro pečení.
2. Držte stisknuté tlačítko , dokud se na displeji nezobrazí symbol pro dobu pečení.

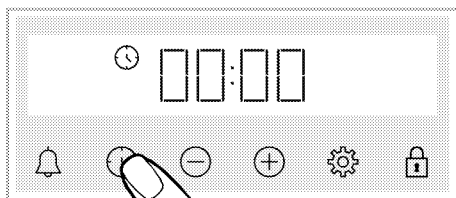

- i** Po nastavení provozní funkce a teploty můžete nastavit dobu pečení na 30 minut přímým stisknutím tlačítka pro rychlé nastavení doby pečení a změnit dobu pomocí tlačítek /.

3. Nastavte dobu pečení pomocí tlačítek /.

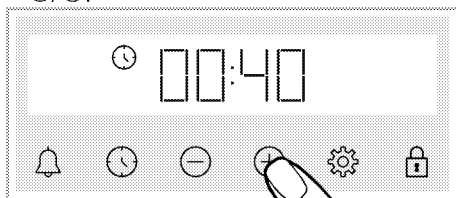

- i** Doba pečení se v prvních 15 minutách zvyšuje o 1 minutu, po 15 minutách se zvyšuje o 5 minut.

» Po nastavení doby pečení se na obrazovce trvale zobrazuje symbol .

4. Držte stisknuté tlačítko , dokud se na displeji nezobrazí symbol pro čas ukončení pečení.



5. Nastavte čas ukončení pečení pomocí tlačítek /.

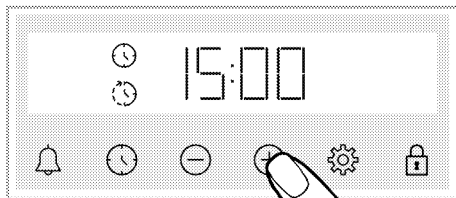

» Po nastavení času ukončení pečení se na displeji trvale zobrazuje symbol ⌚ a symbol ⌚ se symbolem časového intervalu. Jakmile začne pečení, symbol ⌚ zmizí.

6. Vložte jídlo do trouby a nastavte teplotu pomocí ovládacího knoflíku pro teplotu.

» **Časovač trouby vypočítá čas zahájení pečení odečtením doby pečení od nastaveného času ukončení pečení.** Po dosažení doby zahájení pečení se aktivuje zvolená funkce a trouba se zahřeje na nastavenou teplotu. Nastavená doba pečení se začne odpočítávat a na displeji se zobrazí ⌚. Jakmile teplota uvnitř trouby dosáhne nastavené teploty, symbol ⌚ zmizí.

7. Po dokončení pečení se na obrazovce zobrazí „End“ (Konec), bliká symbol ⌚ a pípá časovač.



8. Varovný zvuk zní dvě minuty. Varovný zvuk vypnete stisknutím kteréhokoli tlačítka. Varovný zvuk se vypne a na obrazovce se objeví denní čas.

**i** Pokud na konci zvukového varování stisknete jakékoli tlačítka, trouba začne znovu pracovat. Chcete-li zabránit tomu, aby trouba na konci varování začala znovu pracovat, otočte ovládací knoflík pro teplotu a ovládací knoflík pro výběr funkce do polohy „0“ a troubu vypnete.



## Nastavení

### Aktivace zámku tlačítek

Aktivací funkce zámku tlačítek můžete zabránit zásahu do řídicí jednotky.

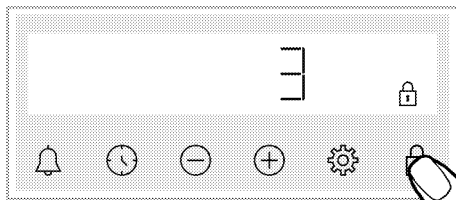
1. Mačkejte , až se na displeji zobrazí symbol .





» Objeví se symbol  a na displeji začne odpočítávání 3-2-1. Když je odpočítávání skončeno, zámek tlačítek se aktivuje. Pokud se dotknete kteréhokoli tlačítka, když je zámek tlačítek nastaven, časovač vydá zvukový signál a bliká symbol .

**i** Pokud přestanete mačkat tlačítka  před ukončením odpočítávání, zámek tlačítek nebude aktivován.

**i** Když je zámek tlačítek zapnutý, tlačítka časovače nelze použít. Zámek tlačítek nebude v případě výpadku napájení zrušen.

### Deaktivace zámku tlačítek

1. Stiskněte , až na displeji zmizí symbol .



» Symbol  zmizí a zámek tlačítek se na displeji deaktivuje.

### Nastavení alarmu

Časovač výrobku můžete použít také pro jakékoli jiné varování nebo připomenutí než vaření.

Alarm nemá žádný vliv na provozní funkce trouby. Používá se pro výstražné účely. Alarm můžete použít například tehdy, když chcete po určité době jídlo v troubě otočit. Jakmile nastavený čas vyprší, hodiny vás upozorní zvukovým varováním.

**i** Maximální doba budíku může být 23 hodin a 59 minut.

1. Mačkejte , až se na displeji zobrazí symbol .

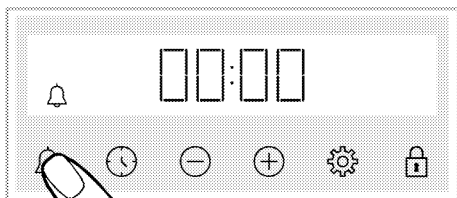

2.  $\oplus$  Nastavte čas alarmu pomocí tlačítek  $\ominus/\oplus$ .

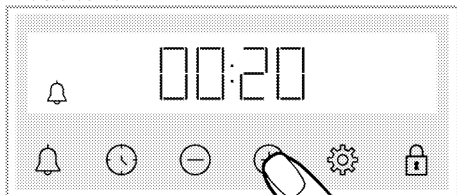

» Po nastavení času alarmu zůstane symbol svítit a čas alarmu na displeji začíná odpočítávat. Pokud současně nastavíte čas alarmu a čas vaření, na displeji se zobrazí kratší doba.

3. Po vypršení času alarmu začne symbol blikat a upozorní vás zvukovým varováním.

### Vypnutí alarmu

1. Na konci času alarmu se na dvě minuty ozve varování. Stisknutím kteréhokoli tlačítka zvuk varování zastavíte.

» Varovný zvuk se zastaví a na displeji se objeví denní čas.

### Pokud chcete zrušit alarm;

1. Mačkejte , až se na displeji objeví symbol pro resetování času alarmu. Mačkejte tlačítko  $\ominus$ , až se zobrazí „00:00“.

2. alarm můžete zrušit také dlouhým stisknutím tlačítka.

### Změna úrovně hlasitosti

1. Mačkejte tlačítko , až se na displeji objeví symbol .

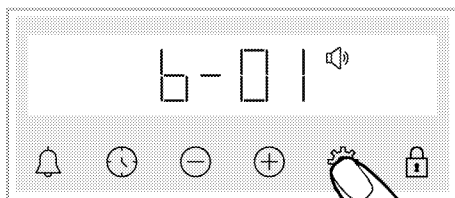

2. Pomocí tlačítek  $\oplus/\ominus$  nastavte požadovanou úroveň. (**b-01-b-02-b-03**)

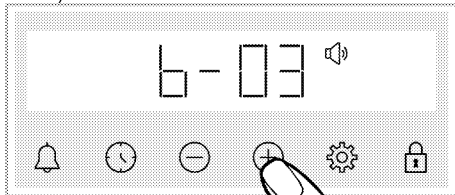

3. Potvrďte klepnutím na tlačítko , nebo bez klepnutí na tlačítko aktivujte nastavení krátce.

### Nastavení jasu displeje

1. Mačkejte tlačítko , až se na displeji objeví symbol .

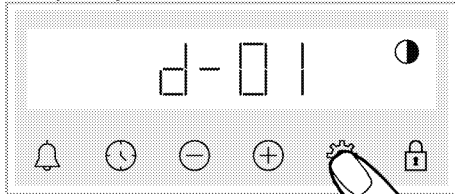

2. Pomocí tlačítek  $\oplus/\ominus$  nastavte požadovaný jas. (**d-01-d-02-d-03**)

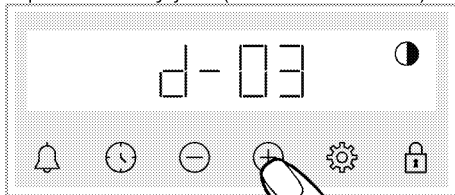

» Potvrďte klepnutím na tlačítko , nebo bez klepnutí na tlačítko aktivujte nastavení krátce.

### Změna denního času

Pokud ve vaší troubě chcete změnit čas, který jste nastavili dříve,

1. Mačkejte , až se na displeji zobrazí symbol .

2. Nastavte denní čas stisknutím  $\oplus/\ominus$ .

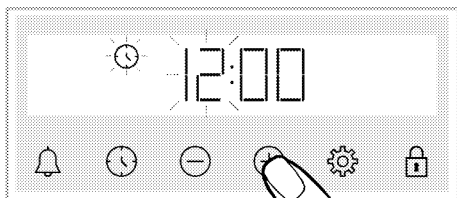

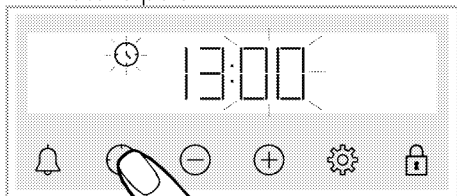

3. Stisknutím tlačítka  nebo  aktivujte minutové pole.

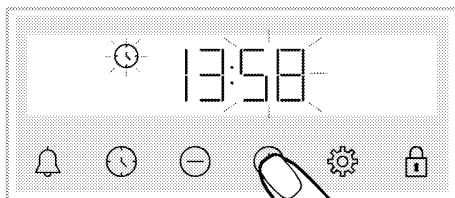

4. Nastavte minutu dne stisknutím .



5. Nastavení potvrďte stisknutím tlačítka  nebo .

» Denní čas je nastaven a na displeji zmizí symbol .

## 6 Obecné informace o pečení

Tato část popisuje typy na přípravu a pečení jídla.

Kromě toho můžete najít také některé potraviny testované výrobcí a nejhodnější nastavení pro tyto potraviny. Je také uvedeno vhodné nastavení trouby a příslušenství pro tato jídla.

### Obecná varování pro vaření v troubě

- Při otevírání dvířek trouby během vaření nebo po něm se může objevit horká pára. Pára vám může popálit ruku, obličej a / nebo oči. Při otevírání dvířek trouby se držte dále.
- Intenzivní pára, která se vytváří během vaření může v důsledku teplotních rozdílů způsobit kondenzaci vodních kapek na vnitřní a vnější straně trouby a na horních částech zařízení. Toto je normální a fyzický jev.
- Hodnoty teploty vaření a času uvedené pro potraviny se mohou lišit v závislosti na receptu a množství. Proto důvodu jsou tyto hodnoty uvedeny jako rozsahy.
- Před zahájením vaření vždy z trouby vyjměte příslušenství, které nepoužijete. Příslušenství, které zůstane v troubě, může zamezit vaření vašeho jídla na správných hodnotách.
- U potravin, které budete vařit podle vlastního receptu, se můžete orientovat podle podobných jídel uvedených v tabulkách vaření.
- Použitím dodaného příslušenství při vaření získáte nejlepší výkon. Vždy dodržujte varování a informace uvedené výrobcem pro externí nádobí, které budete používat.
- Nepromastitelný papír, který budete používat při vaření, vystříhnete ve vhodných velikostech pro nádobu, kterou budete vařit. Nepromastitelné

papíry, které přesahují nádobu, mohou představovat riziko popálení a ovlivnit kvalitu vaření. Používejte papír odolný proti mastnotě odpovídající specifikovaném teplotním rozsahu.

- Chcete-li dosáhnout dobrého výkonu, umístěte jídlo na doporučenou správnou polici. Během vaření neměňte polohu police.

### Pečivo a jídlo do trouby

#### Obecné informace

- Chcete-li dosáhnout dobrého výkonu, doporučujeme při pečení používat příslušenství k výrobku. Pokud hodláte používat externí nádobu, dávejte přednost tmavému, nelepivému a tepelně odolnému nádobí.
- Pokud se v tabulce pečení doporučuje předehřátí, nezapomeňte vložit jídlo do trouby až po předehřátí.
- Pokud se chystáte péct s nádobím na grilovacím roštu, umístěte nádobí doprostřed grilovacího roštu, ne blízko zadní stěny.
- Všechny suroviny používané při výrobě pečiva by měly být čerstvé a při pokojové teplotě.
- Stav pečení výrobků se může lišit v závislosti na množství jídla a velikosti nádobí.
- Kovové, keramické a skleněné formy prodlužují dobu vaření a spodní povrch cukrářských pokrmů nehnědne rovnoměrně.
- Pokud během vaření použijete papír na vaření, může se na spodním povrchu jídla objevit malé zhnědnutí. V takovém případě budete možná muset prodloužit dobu vaření asi o 10 minut.
- Hodnoty uvedené v tabulkách pečení jsou stanoveny na základě zkoušek provedených v našich laboratořích.



Hodnoty vhodné pro vás se mohou od těchto hodnot lišit.

- Umístěte jídlo na vhodnou polici doporučenou v tabulce pečení. Spodní police trouby se označuje jako police 1.

### Tipy pro pečení sladkého pečiva

- Pokud je sladké pečivo příliš suché, zvýšte teplotu o 10 °C a zkrátte dobu pečení.
- Pokud je sladké pečivo vlhké, použijte malé množství tekutiny nebo snižte teplotu o 10 °C.
- Pokud je horní část sladkého pečiva spálená, položte jej na spodní polici, snižte teplotu a zvýšte dobu pečení.
- Pokud je dobře upečeno uvnitř, ale vnější strana je lepivá, použijte menší množství tekutiny, snižte teplotu a zvýšte dobu pečení.

### Tipy pro pečení pečiva

- Pokud je pečivo příliš suché, zvýšte teplotu o 10 °C a zkrátte dobu pečení. Pláty těsta navlhčete polevou sestávající z mléka, oleje, vajec a jogurtu.
- Pokud se pečivo peče pomalu, ujistěte se, že tloušťka připraveného těsta nepřetéká přes plech na pečení.
- Pokud je pečivo na povrchu hnědé, ale vespod není upečené, ujistěte se, že množství polevy, kterou použijete na pečivo, nestéká příliš pod pečivo. Pro rovnoměrné zhnědnutí zkuste polevu rovnoměrně rozprostřít mezi pláty těsta a pečivo.
- Pečte pečivo v poloze a při teplotě odpovídající tabulce pečení. Pokud spodní část ještě není dostatečně upečená, položte pečivo na spodní polici pro další pečení.

### Varný stůl na pečivo a jídlo v troubě

#### Návrhy na vaření s jedním podnosem

Potraviný	Příslušenství k použití	Provozní funkce	Položka police	Teplota (°C)	Čas vaření (min.) (přibližně)
Koláče na plechu	Standardní plech*	Horní a spodní ohřev	3	180	30 ... 40
Koláče ve formě	Forma na dort na drátěném grilu**	Ohřev ventilátorem	2	180	30 ... 40
	Standardní plech*	Horní a spodní ohřev	3	160	25 ... 35
Koláčky	Standardní plech*	Ohřev ventilátorem	Modely s drátěnými policemi: 3	150	25 ... 35
			Modely bez drátěných polic: 2		
Piškotové koláče	Kulatá dortová forma o průměru 26 cm se svorkou na drátěném grilu**	Horní a spodní ohřev	2	160	30 ... 40
	Kulatá dortová forma o průměru 26 cm se svorkou na drátěném grilu**	Ohřev ventilátorem	2	160	30 ... 40
Koláčky	Plech na pečivo*	Horní a spodní ohřev	3	170	25 ... 35

Potraviný	Příslušenství k použití	Provozní funkce	Poloha police	Teplota (°C)	Čas vaření (min.) (přibližně)
	Plech na pečivo*	Ohřev ventilátorem	3	170	20 ... 30
Těstovinové pečivo	Standardní plech*	Horní a spodní ohřev	2	200	35 ... 45
	Standardní plech*	Ohřev ventilátorem	2	180	35 ... 45
Bohaté pečivo	Standardní plech*	Horní a spodní ohřev	2	200	20 ... 30
	Standardní plech*	Ohřev ventilátorem	3	180	20 ... 30
Celý chléb	Standardní plech*	Horní a spodní ohřev	3	200	30 ... 40
	Standardní plech*	Ohřev ventilátorem	3	200	30 ... 40
Lasagne	Skleněná / kovová obdélníková forma na drátěném grilu**	Horní a spodní ohřev	2 nebo 3	200	30 ... 40
Jablečný koláč	Kulatá černá kovová forma, průměr 20 cm na drátěném grilu**	Horní a spodní ohřev	2	180	50 ... 70
	Kulatá černá kovová forma, průměr 20 cm na drátěném grilu**	Ohřev ventilátorem	2	170	50 ... 70
Pizza	Standardní plech*	Horní a spodní ohřev	2	200 ... 220	10 ... 20
	Standardní plech*	Funkce Pizza	3	250	8 ... 15

V případě každého jídla se doporučuje předehřev.

\* Toto příslušenství váš spotřebič nemusí obsahovat.

\*\* Toto příslušenství není součástí produktu. Jsou to komerčně dostupné doplňky.

## Návhy na vaření se dvěma plechy

Potraviný	Příslušenství k použití	Provozní funkce	Poloha police	Teplota (°C)	Čas vaření (min.) (přibližně)
Koláčky	2 –Standardní plech* 4 –Plech na pečivo*	Ohřev ventilátorem	2 – 4	Modely s drátěnými policemi: 150 Modely bez drátěných polic: 140	Modely s drátěnými policemi: 25 ... 40 Modely bez drátěných polic: 30 ... 45
Koláčky	2 –Standardní plech* 4 –Plech na pečivo*	Ohřev ventilátorem	2 – 4	170	25 ... 35
Těstovinové pečivo	1 –Standardní plech* 4 –Plech na pečivo*	Ohřev ventilátorem	1 – 4	180	35 ... 45
Bohaté pečivo	2 –Standardní plech* 4 –Plech na pečivo*	Ohřev ventilátorem	2 – 4	180	20 ... 30

V případě každého jídla se doporučuje předehřev.

\* Toto příslušenství váš spotřebič nemusí obsahovat.

\*\* Toto příslušenství není součástí produktu. Jsou to komerčně dostupné doplňky.

## Varný stůl pro Ekonomický ohřev ventilátorem - provozní funkce

- Po zahájení pečení neměňte teplotu pečení Ekonomický ohřev ventilátorem - provozní funkce.
- Během pečení neotvírejte dvířka Ekonomický ohřev ventilátorem - provozní funkce. Pokud se dveře neotvírají, vnitřní teplota je optimalizována z důvodu úspory energie a může se lišit od zobrazené.
- Neohřívejte v režimu Ekonomický ohřev ventilátorem.

### Návrhy na vaření s jedním podnosem

Potraviny	Příslušenství k použití	Poloha police	Teplota (°C)	Čas vaření (min.) (přibližně)
Koláčky	Standardní plech*	3	160	25 ... 35
Koláčky	Standardní plech*	3	180	25 ... 35
Těstovinové pečivo	Standardní plech*	3	200	45 ... 55
Bohaté pečivo	Standardní plech*	3	200	35 ... 45

\* Toto příslušenství váš spotřebič nemusí obsahovat.

### Maso, ryby a drůbež

#### Klíčové body při pečení

- Výsledek pečení se zvýší ochucením všech kuřat, krůt a velkých kusů masa před pečením citronovou šťávou a pepřem.
- Pečení vykostěného masa trvá o 15 až 30 minut déle než smažení plátků masa.
- Měli byste počítat s dobou pečení asi 4 až 5 minut na centimetr tloušťky masa.
- Po uplynutí doby pečení nechte maso v troubě asi 10 minut. Šťáva z masa se lépe rozloží ve smaženém masu a při krájení z masa nevytéká.
- Ryby je třeba umístit na plech odolný proti teplu ve střední nebo spodní úrovni police.
- Uvařte jídla doporučená ve varném stole na jednom plechu.

### Varný stůl na maso, ryby a drůbež

Potraviny	Příslušenství k použití	Provozní funkce	Poloha police	Teplota (°C)	Čas vaření (min.) (přibližně)
Steak (celý) / Roštěná (1 kg)	Standardní plech*	Horní a spodní ohřev	3	15 minut 250/max, v 180 ... 190	60 ... 80
Jehněčí kolínko (1.5 - 2.0 kg)	Standardní plech*	Horní a spodní ohřev	3	15 minut 250/max, v 170	110 ... 120
Pečené kuře (1.8-2 kg)	Drátěný gril* Jeden plech položte na spodní poličku	Horní a spodní ohřev	2	15 minut 250/max, v 190	60 ... 80
	Drátěný gril* Jeden plech položte na spodní poličku	Ohřev ventilátorem	2	200 ... 220	60 ... 80

Potraviný	Příslušenství k použití	Provozní funkce	Poloha police	Teplota (°C)	Čas vaření (min.) (přibližně)
Krůta (5.5 kg)	Drátěný gril* Jeden plech položte na spodní policičku	Funkce „3D“	2	15 minuty 250/max, v 190	60 ... 80
	Standardní plech*	Horní a spodní ohřev	1	25 minuty 250/max, v 180 ... 190	150 ... 210
	Standardní plech*	Funkce „3D“	1	25 minuty 250/max, v 180 ... 190	150 ... 210
Ryby	Drátěný gril* Jeden plech položte na spodní policičku	Horní a spodní ohřev	3	200	20 ... 30
	Drátěný gril* Jeden plech položte na spodní policičku	Funkce „3D“	3	200	20 ... 30

V případě každého jídla se doporučuje předeřhřev.

\* Toto příslušenství váš spotřebič nemusí obsahovat.

\*\* Toto příslušenství není součástí produktu. Jsou to komerčně dostupné doplňky.

## Grilování

Červené maso, ryby a drůbeží maso při grilování rychle zhnědne, má krásnou kůrku a nevyschne. Pro grilování jsou vhodné zejména plátky masa, maso na špízu, klobásy a šťavnatá zelenina (rajčata, cibule atd.).

## Obecná varování

- Jídlo nevhodné pro grilování s sebou nese nebezpečí požáru. Grilujte pouze jídlo, které je vhodné pro grilovací oheň. Jídlo také nedávejte příliš daleko do zadní části grilu. Je to nejvíce horká oblast a mastná jídla se mohou vznítit.
- **Během grilování mějte dvířka trouby zavřená. Nikdy negrilujte s otevřenými dvířky trouby. Horké povrchy mohou způsobit popáleniny!**

## Klíčové body grilování

- Na grilování připravte jídlo podobné tloušťky a hmotnosti.

## Grilovací stůl

Potraviný	Příslušenství k použití	Poloha police	Teplota (°C)	Čas vaření (min.) (přibližně)
Ryby	Drátěný gril	4 - 5	250	20 ... 25

Potraviný	Příslušenství k použití	Poloha police	Teplota (°C)	Čas vaření (min.) (přibližně)
Kuřecí kousky	Drátěný gril	4 - 5	250	25 ... 35
Fašírka (hovězí) - 12 kousky	Drátěný gril	4	250	20 ... 30
Jehněčí kotlety	Drátěný gril	4 - 5	250	20 ... 25
Bifteq - (nakrájený na plátky)	Drátěný gril	4 - 5	250	25 ... 30
Telecí kotlety	Drátěný gril	4 - 5	250	25 ... 30
Gratinovaná zelenina	Drátěný gril	4 - 5	220	20 ... 30
Toastovaný chléb	Drátěný gril	4	250	1 ... 4

U všech grilovaných jídel se doporučuje předeřhřát troubu na 5 minut.

Po 1/2 celkového času grilování kousky jídla otočte.

## Jídlo pro zkoušky

- Jídla v této tabulce pečení jsou připravena podle normy EN 60350-1,

aby se usnadnilo zkoušení výrobku ve zkušebních ústavech.

## Varný stůl pro testovací jídla

### Návrhy na vaření s jedním podnosem

Potraviný	Příslušenství k použití	Provozní funkce	Poloha police	Teplota (°C)	Čas vaření (min.) (přibližně)
Křehké pečivo (sladké pečivo)	Standardní plech*	Horní a spodní ohřev	3	140	20 ... 30
	Standardní plech*	Ohřev ventilátorem	Modely s drátěnými policemi: 3 Modely bez drátěných polic: 2	140	15 ... 25
Koláčky	Standardní plech*	Horní a spodní ohřev	3	160	25 ... 35
	Standardní plech*	Ohřev ventilátorem	Modely s drátěnými policemi: 3 Modely bez drátěných polic: 2	150	25 ... 35
Piškotové koláče	Kulatá dortová forma o průměru 26 cm se svorkou na drátěném grilu**	Horní a spodní ohřev	2	160	30 ... 40
	Kulatá dortová forma o průměru 26 cm se svorkou na drátěném grilu**	Ohřev ventilátorem	2	160	30 ... 40
Jablečný koláč	Kulatá černá kovová forma, průměr 20 cm na drátěném grilu**	Horní a spodní ohřev	2	180	50 ... 70
	Kulatá černá kovová forma, průměr 20 cm na drátěném grilu**	Ohřev ventilátorem	2	170	50 ... 70

V případě každého jídla se doporučuje předeřhřev.

\* Toto příslušenství váš spotřebič nemusí obsahovat.

\*\* Toto příslušenství není součástí produktu. Jsou to komerčně dostupné doplňky.

## Návrhy na vaření se dvěma plechy

Potraviny	Příslušenství k použití	Provozní funkce	Poloha police	Teplota (°C)	Čas vaření (min.) (přibližně)
Křehké pečivo (sladké pečivo)	2-Standardní plech* 4-Plech na pečivo*	Ohřev ventilátorem	2 - 4	140	15 ... 25
Koláčky	2-Standardní plech* 4-Plech na pečivo*	Ohřev ventilátorem	2 - 4	Modely s drátěnými policemi: 150 Modely bez drátěných polic: 140	Modely s drátěnými policemi: 25 ... 40 Modely bez drátěných polic: 30 ... 45

V případě každého jídla se doporučuje předehřev.

\* Toto příslušenství váš spotřebič nemusí obsahovat.

\*\* Toto příslušenství není součástí produktu. Jsou to komerčně dostupné doplňky.

## Gril

Potraviny	Příslušenství k použití	Poloha police	Teplota (°C)	Čas vaření (min.) (přibližně)
Toastovaný chléb	Drátěný gril	4	250	1 ... 4
Fašírka (hovězí) - 12 kousky	Drátěný gril	4	250	20 ... 30

Po 1/2 celkového času grilování jídlo otočte.

U všech grilovaných jídel se doporučuje předehřát troubu na 5 minut.

## 7 Údržba a péče

### Všeobecné informace o čištění

#### ⚠ Všeobecná upozornění

- Před vyčištěním produktu vyčkejte, dokud produkt vychladne. Horké povrchy mohou způsobit popáleniny!
- Nenanášejte čisticí prostředky přímo na horké povrchy. Může to způsobit trvalé skvrny.
- Spotřebič musí být po každé operaci důkladně vyčištěn a vysušen. Zbytky potravin se tak dají snadno vyčistit a zabrání se jejich spálení při pozdějším použití spotřebiče. Tím se prodlužuje životnost přístroje a snižují se často se vyskytující problémy.
- K čištění nepoužívejte parní čisticí prostředky.
- Některé čisticí prostředky nebo čisticí přípravky mohou poškodit povrch. Během čištění nepoužívejte abrazivní čisticí prostředky, čisticí prášky, čisticí krémy, odvápňovač nebo ostré předměty.
- K čištění po každém použití není zapotřebí speciální čisticí prostředek. Spotřebič očistěte mýdlem, teplou vodou a měkkým hadříkem nebo houbou a osušte suchým hadříkem z mikrovlákna.
- Ujistěte se, že jste po vyčištění jste úplně setřeli veškerou zbylou tekutinu a okamžitě vyčistěte všechny zbytky jídla, které kolem vás vystříkne během vaření.
- Nemyjte žádné části spotřebiče v myčce nádobí.

#### Inox a nerezavějící povrchy

- K čištění nerezových nebo neoxidovaných povrchů a rukojetí nepoužívejte čisticí prostředky obsahující kyselinu nebo chlór.

- Nerezový nebo Inoxyový povrch může časem změnit barvu. To je normální. Po každé operaci vyčistěte čisticím prostředkem vhodným na nerezový nebo Inoxyový povrch.
- Čistěte měkkým mýdlovou hadříkem a tekutým (neškrabajícím) čisticím prostředkem vhodným pro povrchy z nerezavějící oceli. Otírejte jedním směrem.
- Okamžitě bez čekání odstraňte skvrny od vápna, oleje, škrobu, mléka a bílkovin z inox-nerezového a skleněného povrchu. Skvrny mohou po delší době rezavět.

#### Smaltované povrchy

- Po každém použití smaltované povrchy očistěte čisticím prostředkem na nádobí, teplou vodou a měkkým hadříkem nebo houbou a osušte je suchým hadříkem.
- Pokud je váš výrobek vybaven funkcí lehkého čištění párou, můžete snadné čištění párou provést i na lehké trvalé nečistoty. (Viz "Snadné čištění párou")
- U přetrvávajících skvrn lze použít čisticí prostředek na trouby a grily doporučený na webových stránkách značky vašeho produktu a čisticí neškrábací podložku. Nepoužívejte externí čistič trouby.
- Oblast na pečení trouby musí být pro čištění vychladlá. Čištění horkých povrchů vede k nebezpečí požáru a poškození smaltovaným povrchem.

#### Katalytické povrchy

- Boční stěny v oblasti vaření mohou být pokryty pouze smaltovanými nebo katalytickými stěnami. Liší se v závislosti na modelu.
- Katalytické stěny mají lehký matný a pórovitý povrch. Katalytické stěny trouby se nemají čistit.

- Katalytické povrchy absorbují olej díky své pórovité struktuře a začnou se lesknout, když je povrch nasycený olejem, v takovém případě se doporučuje vyměnit díly.

### **Skleněné povrchy**

- Při čištění skleněných povrchů nepoužívejte škrabky z tvrdého kovu a abrazivní čisticí prostředky. Mohou poškodit povrch skla.
- Spotřebič očistěte čisticím prostředkem na nádobí, teplou vodou a hadříkem z mikrovláčna určenou pro skleněné povrchy. Osušte jej suchým hadříkem z mikrovláčna.
- Pokud po vyčištění zůstanou zbytky saponátu, otřete ho studenou vodou a osušte čistým a suchým hadříkem z mikrovláčna. Zbytky saponátu mohou přístě poškodit povrch skla.
- Zaschlé zbytky na povrchu skla za žádných okolností nečistěte vroubkovanými noži, drátěnou vatou nebo podobnými škrábanci.
- Skvrny od vápníku (žluté skvrny) na povrchu skla můžete odstranit komerčně dostupným odvápnovacím prostředkem, jako je ocet nebo citrónová šťáva.
- Pokud je povrch silně znečištěn, naneste houbou na skvrnu čisticí prostředek a počkejte dlouho, dokud nebude správně fungovat. Potom povrch skla očistěte vlhkým hadříkem.
- Změna barvy a skvrny na povrchu skla jsou normální a nejde o chyby.

### **Plastové díly a lakované povrchy**

- Plastové díly a lakované povrchy očistěte čisticím prostředkem na nádobí, teplou vodou a měkkým hadříkem nebo houbou a osušte je suchým hadříkem.

- Nepoužívejte škrabky z tvrdého kovu a drsné čisticí prostředky. Může to poškodit povrchy.
- Dbejte na to, aby klouby komponentů spotřebiče nezůstaly vlhké a saponátové. V opačném případě může na těchto spojích dojít ke korozi.

### **Čištění příslušenství**

Pokud není v uživatelské příručce uvedeno jinak, nemyjte příslušenství k výrobku v myčce na nádobí.

### **Čištění ovládacího panelu**

- Při čištění panelů pomocí ovladače knoflíků otřete panel a ovladače vlhkým měkkým hadříkem a osušte suchým hadříkem. Neodstraňujte knoflíky a těsnění zespodu, abyste vyčistili ovládací panel. Může být poškozen ovládací panel a knoflíky.
- Během čištění inox panelů s knoflíkovým řízením, kolem gombíkovnepoužívejte čisticí prostředky na inox. Kontrolky kolem knoflíků mohou být vymazány.
- Dotykové ovládací panely očistěte vlhkým měkkým hadříkem a osušte suchým hadříkem. Pokud je váš produkt vybaven funkcí blokování kláves, před provedením čištění ovládacího panelu nastavte blokování kláves. V opačném případě může dojít k nesprávné detekci kláves.

### **Čištění vnitřní části trouby (oblast pečení)**

Postupujte podle kroků čištění popsanych v části „Obecné informace o čištění“ podle typů povrchů v troubě.

### **Čištění bočních stěn trouby**

Boční stěny v prostoru pro pečení mohou být pokryty pouze smaltovanými nebo katalytickými stěnami. Liší se to podle modelu. Pokud jsou v troubě katalytické stěny, naleznete informace v části „Katalytické stěny“.



Pokud je váš výrobek modelem s drátěnými rošty, vyjměte před čištěním bočních stěn drátěné rošty. Postupujte podle kroků čištění popsanych v části „Obecné informace o čištění“ pro typ povrchu boční stěny.

### Postup vyjmutí bočních drátěných roštů:

1. Vyjměte přední část drátěného roštu zatažením za boční stěnu v opačném směru.
2. Vytáhněte drátěný rošt směrem k sobě a zcela jej vyjměte.

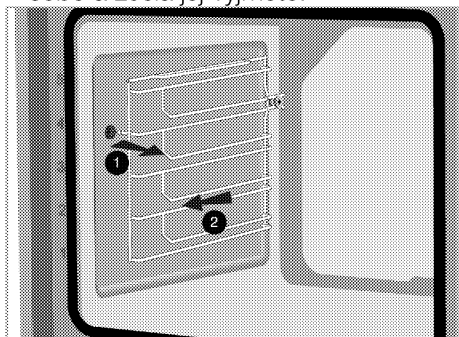

3. Při opětovném nasazení roštů je nutné postupovat v opačném pořadí.

### Snadné čištění párou

Liší se v závislosti na modelu produktu. \* Nemusí být k dispozici ve vašem produktu.

Zajišťuje snadné čištění, protože nečistoty (pokud s čištěním nečekáte příliš dlouho) jsou změkčeny párou, která se tvoří uvnitř trouby, a voda kondenzuje na vnitřních plochách trouby.

1. Vyjměte z trouby veškeré příslušenství.
2. Nalijte do plechu na pečení 500 ml vody a umístěte plech do 2. lišty trouby.

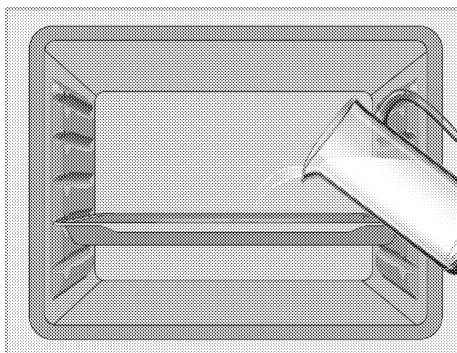

3. Nastavte troubu do režimu snadného čištění párou a nechte ji spuštěnou 15 minut při 100 °C.

Otevřete dvířka a ihned otřete vnitřní povrchy trouby vlhkou houbou nebo hadříkem. Při otevírání dvířek dojde k úniku páry. To může způsobit riziko popálení. Při otevírání dvířek trouby buďte opatrní.

Zbývající nečistoty očistěte teplou vodou s mycím prostředkem, měkkým hadříkem nebo houbou a otřete je suchým hadříkem.

**i** Během režimu snadného čištění párou se voda, která je v bazénu ve spodní části trouby, aby změkčila lehce vytvořené zbytky / nečistoty v dutině trouby, odpařuje a kondenzuje v dutině trouby a vnitřním skle dvířek trouby, proto může kapat voda při otevření dvířek trouby. Ihned po otevření dvířek trouby otřete kondenzát.

Liší se v závislosti na modelu produktu. \* Nemusí být k dispozici ve vašem produktu. Po kondenzaci v troubě může být v kanálku mělké nádržky pod troubou voda nebo vlhkost. Po použití vyčistěte tento kanál bazénu vlhkým hadříkem a poté jej osušte.

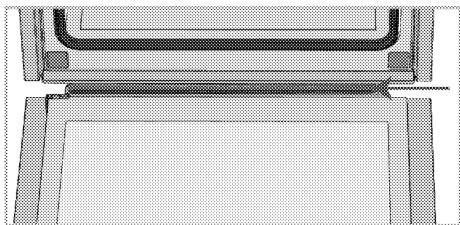

## Čištění dvířek trouby

- i** K čištění dvířek a skla trouby nepoužívejte drsné abrazivní čisticí prostředky, kovové škrabky, drátěnku nebo bělicí činidla.
- i** Vnitřní sklo dvířek trouby je pokryto snadno čistitelným materiálem. Nepoužívejte abrazivní čisticí prostředky, škrabky z tvrdého kovu, drátěnku nebo bělicí činidla.

Dvířka trouby a sklo dvířek můžete za účelem čištění vyjmout. Postup vyjmutí dvířek a skel je vysvětlen v částech „Vyjmutí dvířek trouby“ a „Vyjmutí vnitřních skel dvířek“. Vnitřní skla dvířek po vyjmutí vyčistíte pomocí prostředku na mytí nádobí, teplé vody a měkkého hadříku nebo houby a osušíte je suchým hadříkem. Sklo otřete octem a poté ho opláchněte proti zbytkům vápna, které se mohou vyskytnout na skle trouby.

### Vyjmutí dvířek trouby

1. Otevřete dvířka trouby.
2. Otevřete přichytky v objímce závěsu předních dvířek vpravo a vlevo zatlačením dolů, jak je znázorněno na obrázku.

Typ závěsu (A), (B), (C) se liší podle modelu produktu. Níže uvedené obrázky ukazují, jak otevřít všechny typy závěsů. Závěs typu (A) je k dispozici u běžných typů dveří. Závěs typu (B) je k dispozici u typů dveří s měkkým zavíráním.

Závěs typu (C) je k dispozici u typů dveří s měkkým otevíráním / zavíráním.

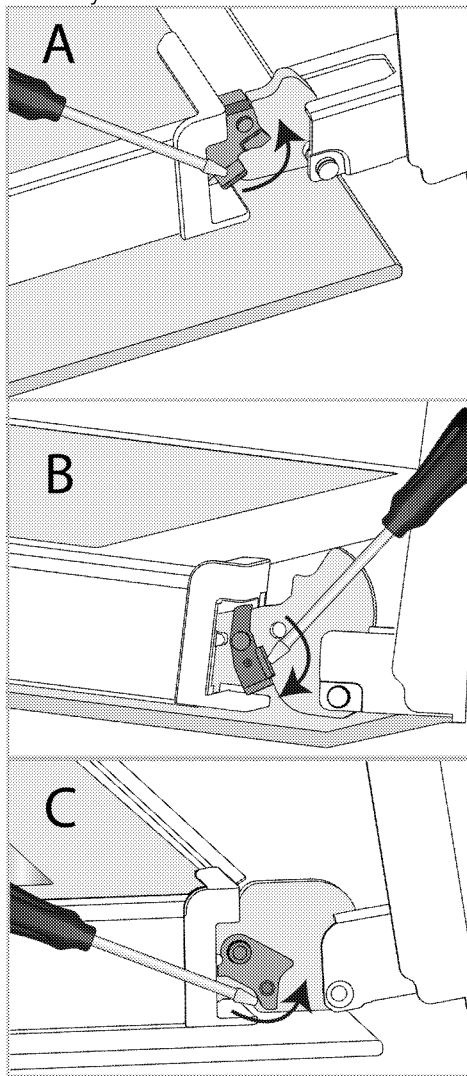

Závěs pantu - zavřená poloha

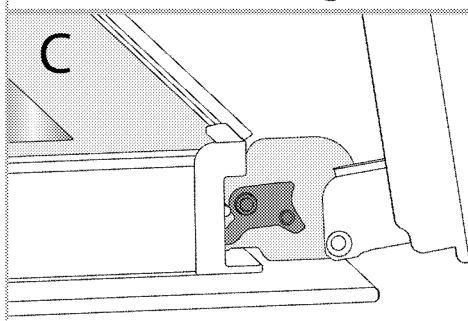
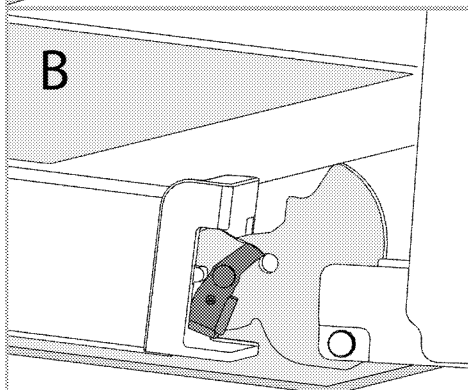
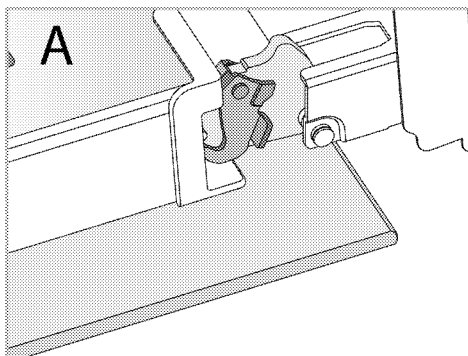

Zámek pantu - otevřená poloha

3. Otevřete dvířka trouby do polootevřené polohy.

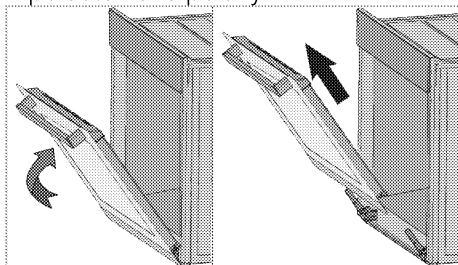

4. Polootevřené dveře vytáhněte směrem nahoru a uvolněte je z pravého a levého závěsu a vyjměte je.

**i** Při opětovném nasazení dvířek je nutné postupovat v opačném pořadí. Při nasazení dvířek nezapomeňte zavřít přichytky na objímce závěsu.

## Vyjmutí vnitřních skel dvířek trouby

Vnitřní sklo předních dvířek výrobku lze za účelem čištění vyjmout.

1. Otevřete dvířka trouby.

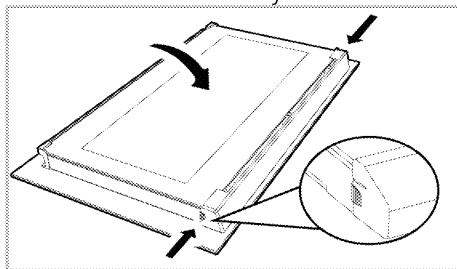

2. Táhněte součást z plastu připevněnou k horní části předních dvířek směrem k sobě se současným stisknutím tlakových bodů na obou stranách součásti a vyjměte ji.

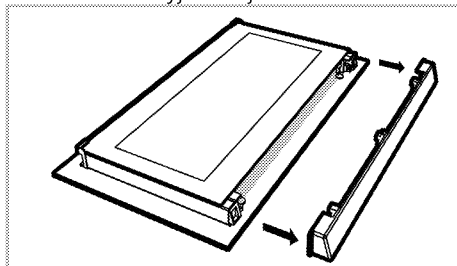

3. Jak je znázorněno na obrázku, jemně zvedněte zcela vnitřní sklo (1) směrem k „A“ a poté jej vyjměte vytažením směrem k „B“.

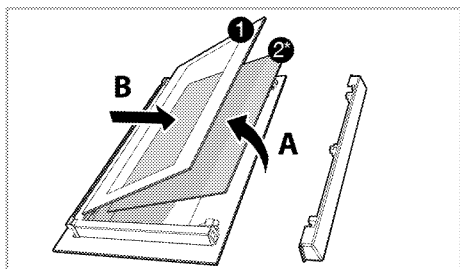

- 1 Nejvnitřnější skleněný panel
- 2\* Vnitřní skleněný panel (Ve vašem produktu nemusí být přítomen.)
4. Pokud má váš výrobek vnitřní sklo (2), opakujte stejný postup, abyste jej oddělili (2).
5. Prvním krokem přeskupení dvířek je opětovné sestavení vnitřního skla (2). Umístěte zkosenou hranu skla tak, aby odpovídala zkosené hraně plastové štěrbiny. (Pokud má váš výrobek vnitřní sklo). Vnitřní sklo (2) musí být připevněno k plastové štěrbině co nejblíže ke zcela vnitřnímu sklu (1).
6. Při opětovném sestavení zcela vnitřního skla (1) věnujte pozornost umístění potišťené strany skla na vnitřní sklo. Je důležité umístit spodní rohy zcela vnitřního skla (1) tak, aby odpovídaly spodním plastovým štěrbinám.
7. Tlačte součást z plastu směrem k rámu, dokud neuslyšíte cvaknutí.

### Čištění světla trouby

Pokud dojde ke znečištění skleněných dvířek světla v oblasti pečení, vyčistěte jej pomocí prostředku na mytí nádobí, teplé vody a měkkého hadříku nebo houby a osušte jej suchým hadříkem. V případě poruchy žárovky světla trouby jej můžete vyměnit následujícím postupem.

## Výměna žárovky světla trouby

### ⚠ Obecná varování

- Aby nedošlo k úrazu elektrickým proudem, odpojte před výměnou žárovky světla trouby elektrické připojení a počkejte, až trouba vychladne. Horké povrchy mohou způsobit popáleniny!
- V této troubě se používá žárovka s výkonem menším než 40 W, výškou menší než 60 mm, průměrem menším než 30 mm nebo halogenovou žárovkou s objímkou typu G9, výkonem menším než 60 W. Žárovky jsou vhodné pro provoz při teplotách nad 300 ° C. Lamps do trouby lze získat od autorizovaných servisních zástupců nebo techniků s licenci.
- Poloha světla se může lišit od polohy znázorněné na obrázku.
- Žárovka světla použitá v tomto výrobku není vhodná pro použití při osvětlení pokojů v domácnosti. Účelem tohoto světla je pomoci uživateli vidět na pečené výrobky.
- Žárovky použité v tomto výrobku musí odolat extrémním fyzickým podmínkám, jako jsou teploty nad 50 °C.

### Pokud má vaše trouba kulaté světlo:

1. Odpojte výrobek od napájení ze sítě.
2. Vyměňte skleněný kryt jeho otáčením proti směru hodinových ručiček.

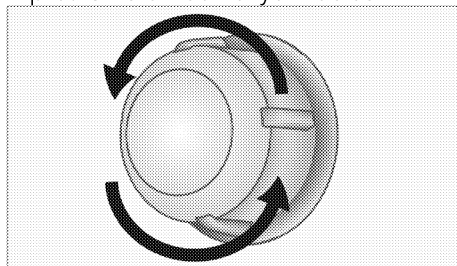

3. Pokud je žárovka vaší trouby typu (A) zobrazeného na obrázku níže, otáčejte

žárovkou světla trouby podle obrázku a vyměňte ji za novou. Pokud se jedná o model s typem (B), vytáhněte žárovku, jak je znázorněno na obrázku, a vyměňte ji za novou.

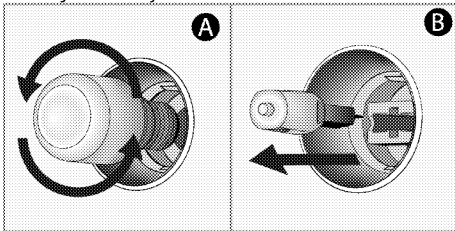

4. Nasaďte zpět skleněný kryt.

**Pokud má vaše trouba čtyřhranné světlo:**

1. Odpojte výrobek od napájení ze sítě.
2. Vyjměte drátěné police podle popisu.

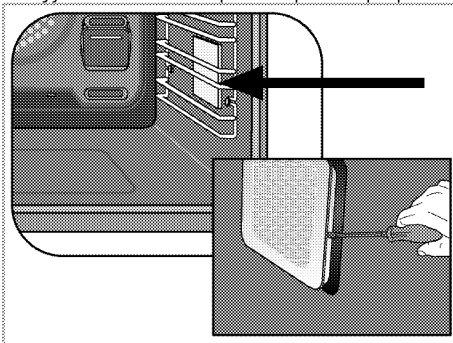

3. Pomocí šroubováku zvedněte ochranný skleněný kryt žárovky.

4. Pokud je žárovka vaší trouby typu (A) zobrazeného na obrázku níže, otáčejte žárovkou světla trouby podle obrázku a vyměňte ji za novou. Pokud se jedná o model s typem (B), vytáhněte žárovku, jak je znázorněno na obrázku, a vyměňte ji za novou.

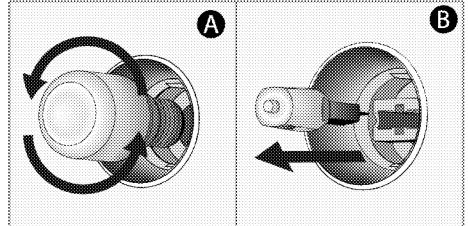

5. Nasaďte zpět skleněný kryt a drátěné police.

## 8 Řešení problémů

Pokud nemůžete problém odstranit, přestože jste postupovali podle pokynů v této části, obraťte se na autorizovaný servis, technika s licenci nebo na prodejce, u kterého jste výrobek zakoupili. Nikdy se nepokoušejte opravit vadný výrobek sami.

### Z trouby při používání uniká pára.

- Je normální, že během používání uniká pára. >>> *Nejedná se o závadu.*

### Během pečení se objevují kapky vody.

- Pára, která vzniká během pečení, může kondenzovat a vytvářet kapky vody, když se dostane na chladné povrchy výrobku. >>> *Nejedná se o závadu.*

### Při ohřevu a ochlazování trouba vydává kovové zvuky.

- Při ohřevu se mohou kovové části roztahovat a způsobit zvuky. >>> *Nejedná se o závadu.*

### Výrobek nefunguje.

- Síťová pojistka je vadná nebo je vypnutá. >>> *Zkontrolujte pojistky v pojistkové skříňce. V případě potřeby je vyměňte nebo znovu zapněte.*
- Výrobek není zapojen do (uzemněné) zásuvky. >>> *Zkontrolujte připojení zástrčky.*
- Tlačítka / ovládací knoflíky / dotykové plošky na ovládacím panelu nefungují.>>> *Pokud je váš výrobek vybaven funkcí uzamčení tlačítek, může být toto uzamčení aktivováno. Proved'te jeho deaktivaci.*

### Světlo trouby nefunguje.

- Žárovka světla trouby je vadná. >>> *Vyměňte žárovku světla trouby.*
- Napájení je přerušeno. >>> *Zkontrolujte napájení. Zkontrolujte pojistky v pojistkové skříňce. V případě potřeby pojistky vyměňte nebo znovu zapněte.*

### Trouba nehřeje.

- Není nastavena na určitou funkci pečení a/nebo teplotu. >>> *Nastavte troubu na určitou funkci pečení a/nebo teplotu.*
- U modelů vybavených časovačem není nastaven časovač. >>> *Nastavte časovač.*
- Napájení je přerušeno. >>> *Zkontrolujte napájení. Zkontrolujte pojistky v pojistkové skříňce. V případě potřeby pojistky vyměňte nebo znovu zapněte.*

### (U modelů s časovačem) Displej hodin bliká nebo svítí symbol hodin.

- Došlo předtím k výpadku napájení. >>> *Nastavte časovač / vypněte výrobek a znovu jej zapněte.*



## ZÁKAZNICKÉ CENTRUM BEKO

BEKO SPÓLKA AKCYJNA, organizační složka, Bucharova 1423/6, 158 00 Praha 5 – Stodůlky

**7 dní v týdnu od 8:00 do 18:00**

poradí nebo pomůže vyřešit záruční, případně pozáruční opravy výrobků Beko

tel. kontakt	<b>222 525 222</b>
tel. kontakt	<b>800 350 333</b>
e-mail	<b>zakaznickecentrum@bekosa.cz</b>
online objednávka opravy spotřebiče	<b><a href="http://www.bekocr.cz">www.bekocr.cz</a></b>
5 let záruky – podmínky a registrace	<b><a href="http://www.bekocr.cz">www.bekocr.cz</a></b>

### ZÁRUČNÍ PODMÍNKY ČR

- a) Platný a čitelný prodejní doklad, který obsahuje datum prodeje, model spotřebiče a označení prodejce, opravňuje uživatele využít záruku na výrobek v souladu s ustanoveními Občanského zákoníku, v platném znění.
- b) Není-li stanoveno jinak, je záruční doba na výrobek 24 měsíců. Začíná plynout ode dne převzetí věci kupujícím vyjma případu, kdy je nutné uvedení do provozu oprávněnou firmou. V tom případě začne záruční doba plynout ode dne uvedení výrobku do provozu.

Výrobky vyžadující odborné zapojení: plynové a kombinované sporáky a varné desky, dále všechny spotřebiče, které nejsou vybaveny přívodním elektrickým kabelem zakončeným vidlicí. Zapojení spotřebiče je službou hrazenou zákazníkem. Potvrzení je nutné uschovat. Dovozece nezodpovídá za poškození či škody vzniklé chybnou instalací nebo chybným zapojením výrobku.

- c) Záruka vyplývající z těchto záručních podmínek může být uplatněna pouze na území České republiky a týká se pouze a výhradně spotřebičů dovezených do ČR prostřednictvím naší společnosti, BEKO SPÓLKA AKCYJNA, organizační složka, Bucharova 1423/6, 158 00 Praha 5 – Stodůlky, která je oficiálním zastoupením značky Beko pro Českou republiku.
- d) Záruka je poskytována kupujícím (konečnému spotřebiteli) v souladu se zákonem č. 634/1992 Sb., o ochraně spotřebitele v platném znění, na výrobek sloužící běžnému používání v domácnosti. Výrobek není určen k průmyslovému použití a poskytování služeb. Spotřebiče, které nejsou používány v domácnosti, nejsou předmětem záruky (hotelová, školská a restaurační zařízení, úklidové firmy atd.)
- e) Práva ze zodpovědnosti za vady výrobku se uplatňují u prodávajícího. Záruční oprava se vztahuje výhradně na závady, které vzniknou v době platnosti záruční lhůty a to výrobní vadou. Takto vzniklé závady je oprávněn odstranit pouze autorizovaný servis.

O odstranění vad výrobku v záruční lhůtě je kupující oprávněn požádat prodejce nebo **Zákaznické centrum Beko** na telefonním čísle: 222 525 222, 800 350 333 nebo online na <https://www.bekocr.cz/objednavka-opravy-spotrebice>.

- f) Zákazník musí pro objednání opravy nahlásit datum zakoupení, model spotřebiče, výrobní a produktové číslo, které se nachází na výrobním štítku každého spotřebiče. Bez nahlášení těchto údajů nebude moci být požadavek zákazníka na bezplatnou opravu vyřešen. Zákazník je také dále povinen poskytnout autorizovanému servisu součinnost potřebnou k ověření existence případně odstranění reklamované vady.

- g) Při návštěvě servisního technika kupující prokáže existenci záruky předložením čitelného prodejního dokladu nebo certifikátu 5 let záruky Beko. Po provedení záruční opravy jsou autorizovaná servisní střediska nebo prodávající povinni vydat kupujícímu čitelnou kopii opravného listu nebo doklad o uplatnění práva záruky a době trvání opravy. Po dobu záruky je kupující povinen uschovávat veškeré doklady související s koupí a servisem výrobku.  
Opravní list slouží k prokázání práv kupujícího, proto je ve vlastním zájmu kupujícího si zkontrolovat před podpisem veškeré údaje. Záruční lhůta se v případech, kdy závada znemožnila používání výrobku, prodlužuje o dobu, kdy kupující uplatnil nárok na záruční opravu u autorizovaného střediska až do dne převzetí opraveného výrobku.
- h) Výrobek musí být instalován a provozován podle návodu k obsluze a platných norem. Funkce chladniček, mrazniček a jejich kombinací je zaručena při okolní teplotě od +10°C do +32°C.
- i) Touto zárukou nejsou dotčena práva kupujícího, která se ke koupí věci váží podle zvláštních právních předpisů.
- j) Společnost BEKO SPÓLKA AKCYJNA, organizační složka, Bucharova 1423/6, 158 00 Praha 5 – Stodůlky nabízí spotřebitelům na vybrané modely prodlouženou záruku vcelkové délce trvání 5 let. Předmětem této nadstandardní záruky je bezplatné odstraňování výrobních vad po dobu následujících 36 měsíců od skončení zákonné dvouleté záruční lhůty. Podmínkou získání certifikátu prodloužené záruky je splnění veškerých podmínek uvedených na [www.bekocr.cz](http://www.bekocr.cz)  
O odstranění vad výrobku v prodloužené záruční lhůtě je kupující oprávněný požádat Zákaznické centrum Beko na telefonním čísle: 222 525 222, 800 350 333 nebo online na <https://www.bekocr.cz/objednavka-opravy-spotrebitelce>  
Při opravě v rámci prodloužené záruky je uživatel povinen autorizovanému servisu předložit platný certifikát prodloužené záruky a prodejní doklad.
- k) V době trvání prodloužené záruky bude oprávněná reklamace řešena opravou nebo dodáním náhradního dílu. V případě neodstranitelné vady zajistí dovozce přímo u zákazníka výměnu výrobku za nový. Nárok na výměnu uplatňuje zákazník po zaslání všech potřebných dokladů (platný certifikát, doklad o zakoupení, vyjádření servisního technika) na e-mail [reklamace@bekosa.cz](mailto:reklamace@bekosa.cz) nebo poštou na adresu BEKO SPÓLKA AKCYJNA, organizační složka, Bucharova 1423/6, 158 00 Praha 5 – Stodůlky. Spotřebitel nemá právo v průběhu prodloužené záruky na vrácení kupní částky. Uplatnění práva na bezplatné odstraňování výrobních vad podléhá zde uvedeným všeobecným záručním podmínkám.

**Právo na uplatnění záruky zaniká pokud:**

- Není výrobek používán v souladu s návodem;
- Došlo k mechanickému poškození výrobku cizím zaviněním, při nesprávné údržbě nebo jiným zanedbáním péče o výrobek;
- Byl na výrobku proveden neodborný zásah neoprávněnou osobou;
- Plynové spotřebiče nebo spotřebiče s napájením 400V nebyly uvedeny do provozu odbornou firmou;
- Došlo k mechanickému poškození při přepravě;
- Je vada způsobená vnějšími podmínkami, jako jsou např. poruchy v elektrické síti nebo vadná bytová instalace, nevhodnými provozními podmínkami, poškození živlem;
- Je výrobek vadný z důvodu použití neoriginálního příslušenství a náhradních dílů;
- Kuchyňská linka, do které je výrobek zabudovaný, nespĺňuje potřebné technické parametry;
- Záruka se dále nevztahuje na preventivní údržbu popsanou v návodu k obsluze, popřípadě závady způsobené nevhodnou manipulací, na opotřebením vzniklé běžným používáním, na mechanické poškození skleněných a plastových komponentů;
- Záruka se nevztahuje na návštěvu technika za účelem poradenství, preventivní kontrolu stavu spotřebiče, výměnu náhradního dílu, který nevyžaduje odborný zásah, záměna směru otevírání dveří chladniček a sušiček.