

beko

Ugradna pećnica

Korisnički priručnik

Ugradbena pećnica

Perilica posuđa

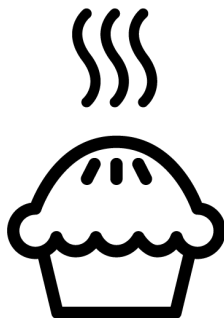

BBIM12400XMPS

385443035_5/ BS/ HR/ R.AA/ 02/06/23 16:46
7757883872

Dobrodošli!

Poštovani korisnici,

Hvala na odabiru proizvoda Beko. Želimo da vam proizvod, proizveden uz visoki kvalitet i tehnologiju, pruži najbolju učinkovitost. Stoga, pažljivo pročitajte ovaj priručnik i svu drugu dokumentaciju koja je data prije uporabe proizvoda.

Obratite pažnju na sve informacije i upozorenja navedena u korisničkom priručniku. Na taj način ćete zaštititi sebe i svoj proizvod od opasnosti koje mogu nastati.

Sačuvajte uputstvo za upotrebu. Ako ovaj uređaj predate trećem licu, priložite i ovo uputstvo za upotrebu. Uslovi garancije, načini upotrebe i rješavanja problema za vaš proizvod navedeni su u ovom uputstvu.

Simboli i njihovi opisi u uputstvu za upotrebu:



Opasnost koja može za rezultat imati smrt ili ozljedu.



Važne informacije ili korisni savjeti za upotrebu.



Pročitajte uputstvo za upotrebu.



Upozorenje na vruću površinu.

NAPOMEN Opasnost koja može za rezultat imati materijalnu štetu na proizvodu ili okolini.

A

Arçelik A.Ş.

Karaağaç caddesi No:2-6
34445 Sütlüce/Istanbul/TURKEY

Made in TURKEY

Sadržaj

1 Sigurnosna uputstva.....	4	6.1.1 Peciva i hrana iz pećnice	31
1.1 Predviđena namjena	4	6.1.2 Meso, riba i meso od peradi	34
1.2 Sigurnost djece, ugroženih osoba i kućnih ljubimaca.....	4	6.1.3 Gril	35
1.3 Sigurnost od električnih instalacija.....	5	6.1.4 Testna jela	36
1.4 Sigurnost u transportu	7	7 Održavanje i čišćenje	37
1.5 Sigurnost pri ugradnji.....	7	7.1 Opće informacije o čišćenju.....	37
1.6 Sigurnost upotrebe.....	7	7.2 Pribor za čišćenje	39
1.7 Upozorenja o temperaturi	8	7.3 Čišćenje kontrolne table.....	39
1.8 Uporaba dodataka.....	8	7.4 Čišćenje unutrašnjosti rerne (površina za spremanje hrane)	39
1.9 Sigurnost kuhanja.....	8	7.5 Samočišćenje na visokoj temperaturi.....	39
1.10 Sigurnost pri održavanju i čišćenju	9	7.6 Čišćenje vrata pećnice	41
1.11 Samočišćenje na visokoj temperaturi (piroliza)	10	7.7 Skidanje unutarnjeg stakla sa vrata pećnice	42
2 Uputstva za zaštitu okoliša.....	10	7.8 Čišćenje sijalice u pećnici	43
2.1 Direktiva o otpadu	10	8 Rješavanje problema	44
2.1.1 Usaglašenost sa direktivom WEEE i Odlaganje otpadnog proizvoda.....	10		
2.2 Informacija o ambalaži	10		
2.3 Preporuke za štednju energije	11		
3 Vaš proizvod.....	12		
3.1 Predstavljanje proizvoda.....	12		
3.2 Predstavljanje i upotreba kontrolne table proizvoda	12		
3.2.1 Kontrolna tabla.....	13		
3.2.2 Uvod u kontrolnu tablu pećnice	13		
3.3 Radne funkcije pećnice	14		
3.4 Dodaci uređaja.....	15		
3.5 Korišćenje dodataka uređaja.....	16		
3.6 Tehničke specifikacije.....	19		
4 Prva upotreba.....	20		
4.1 Prvo postavljanje tajmera	20		
4.2 Početno čišćenje	20		
5 Korišćenje pećnice.....	21		
5.1 Opće informacije o korištenju pećnice.....	21		
5.2 Rad kontrolne jedinice pećnice	21		
5.3 Postavke	27		
6 Opće informacije o pečenju.....	30		
6.1 Opća upozorenja o pečenju hrane u pećnici.....	31		

1 Sigurnosna uputstva

- Ovo poglavlje sadrži sigurnosne upute potrebne da bi spriječili rizik od fizičke ozljede i materijalne štete.
- Ako se proizvod preda nekom drugom licu za ličnu upotrebu ili u svrheupotrebe rabljenog uređaja, potrebno je dati i uputstvo za upotrebu, etikete proizvoda i druge relevantne dokumente i dijelove.
- Naša kompanija ne snosi odgovornost za štetu koja može nastati ako se ove upute ne poštuju.
- Nepoštovanje ovih uputa poništava odobrenu garanciju.
- Ugradnju i popravke uvijek treba da obavlja proizvođač, ovlašteni servis ili lice koje je imenovao uvoznik.
- Koristite samo originalne rezervne djelove i pribor.
- Ne popravljajte i ne mijenjajte nijednu komponentu proizvoda ako to nije jasno naznačeno u uputstvu za upotrebu.
- Ne vršite nikakve tehničke modifikacije na proizvodu.

1.1 Predviđena namjena

- Ovaj proizvod je dizajniran za upotrebu kod kuće. On nije namijenjen za komercijalnu upotrebu.
- Ne koristite proizvod u baštama, na balkonima ili drugim okruženjima na otvorenom. Ovaj proizvod je namijenjen za upotrebu u domaćinstvima i kuhinjama za osoblje u prodavnicama, kancelarijama i drugim radnim okruženjima.
- **UPOZORENJE:** Ovaj proizvod treba koristiti samo za spremanje hrane. Ne treba ga koristiti u različite svrhe, poput zagrijavanja prostorije.
- Pećnica se može koristiti za odmrzavanje, pečenje, prženje i grilovanje hrane.
- Ovaj proizvod ne treba koristiti za grijanje, zagrijavanje tanjura, kačenje ručnika ili odjeće na ručki za potrebe sušenja.

1.2 Sigurnost djece, ugroženih osoba i kućnih ljubimaca

- Ovaj proizvod mogu koristiti djeca sa 8 i više godina starosti i osobe sa fizičkim, čulnim ili mentalnim

- nedostacima i osobe bez iskustva i znanja, isključivo ukoliko su pod nadzorom i kada im se objasni način sigurne upotrebe aparata i moguće opasnosti.
- Djeca se ne smiju igrati s uređajem. Djeca nikada ne smiju da čiste i održavaju uređaj, sem ako se nalaze pod nadzorom odrasle osobe.
 - Ovaj proizvod ne smiju koristiti osobe sa fizičkim, čulnim ili mentalnim nedostacima (uključujući djecu), osim ako se drže pod nadzorom ili dobiju potrebna uputstva.
 - Djecu treba nadzirati da bi se obezbijedilo da se ne igraju sa ovim uređajem.
 - Električni proizvodi su opasni za djecu i kućne ljubimce. Djeca i kućni ljubimci ne smiju se igrati, penjati se ili ulaziti u proizvod.
 - Ne stavljajte predmete na proizvod koje djeca mogu da dohvate.
 - **UPOZORENJE:** Tokom upotrebe, dostupne površine proizvoda su vruće. Djecu držite dalje od proizvoda.
 - Ambalažni materijal čuvajte izvan dohvata djece. Postoji rizik od ozljede i gušenja!
 - Kada su vrata otvorena, ne stavljajte teške predmete na njih i ne dozvolite djeci da sjede na njima. Možete izazvati prevrtanje ili oštećenje šarki na vratima pećnice.
 - Zbog sigurnosti djece, isključite utikač i onemogućite rad proizvoda prije nego što ga odložite.



1.3 Sigurnost od električnih instalacija

- Uređaj povežite na uzemljenu utičnicu zaštićenu osiguračem sa voltažom navedenom na tipskoj naljepnici. Uzemljenje mora uvesti kvalifikovani električar. Ne koristite proizvod bez uzemljenja u skladu sa lokalnim/nacionalnim propisima.
- Utikač ili električni priključak proizvoda moraju biti na lako dostupnom mjestu (na koje neće uticati plamen plamenika). Ako to nije moguće, na električnoj instalaciji na koju je uređaj priključen mora postojati mehanizam (osigurač, prekidač, sklopka, itd.), u skladu s propisima koji uređuju napajanje elektrinom energijom i odvajanje svih polova od mreže.

- Proizvod se ne smije priključiti u utičnicu tokom ugradnje, popravke i transporta.
 - Uključite proizvod u uzemljenu utičnicu koja odgovara vrijednostima napona struje i frekvencije navedene na tipskoj naljepnici.
 - Ako vaš proizvod nema kabel, koristite samo spojni kabel opisan u odjeljku „Tehničke specifikacije”.
 - Ne gurajte kabl za napajanje ispod ili iza proizvoda. Ne stavljajte teške predmete na kabl za napajanje. Kabl za napajanje ne treba da se savija, prelama i ne smije da dođe u kontakt sa bilo kojim izvorom topline.
 - Stražnja površina pećnice postaje vruća kada se koristi. Kablovi za napajanje ne smiju dodirivati zadnju površinu, ukoliko je taj slučaj, priključci se mogu oštetiti.
 - Pazite da ne zaglavite električni kabl između vrata pećnice i okvira i ne postavljajte ga na vruće površine. U suprotnom, izolacija kabela može se rastopiti i izazvati požar kao rezultat kratkog spoja.
 - Koristite samo originalni kabl. Ne koristite odsječene ili oštećene kablove ili produžne kablove.
 - Ako je kabl za napajanje oštećen, mora ga zamijeniti proizvođač, ovlašćeni servis ili osoba koju je odredila kompanija uvoznik, kako bi se spriječile moguće opasnosti.
 - **UPOZORENJE:** Prije zamjene sijalice u pećnici, isključite proizvod sa napajanja da biste izbjegli opasnost od strujnih udara. Isključite proizvod ili isključite osigurač u kutiji s osiguračima.
- Ako vaš proizvod ima kabal za napajanje i utikač:
- Ne priključujte proizvod u utičnicu koja je labava, ispala iz svog ležišta, slomljena, prljava, masna, uz rizik od kontakta s vodom (na primjer, voda koja može procuriti iz šaltera).
 - Nikada ne dodirujte utikač vlažnim rukama! Nikada ne isključujte utikač povlačenjem za kabel, uvijek ga izvucite držeći utikač.
 - Provjerite da li je utikač proizvoda čvrsto priključen u utičnicu da se izbjegne stvaranje luka.

1.4 Sigurnost u transportu

- Prije transporta proizvoda isključite proizvod sa napajanja.
- Proizvod je težak, potrebno je da ga nose najmanje dvije osobe.
- Ne koristite vrata i/ili ručku za transport ili premještanje proizvoda.
- Ne stavljajte druge predmete na uređaj i nosite ga uspravno.
- Kada treba da transportujete proizvod, zamotajte ga u ambalažni materijal ili debeli karton i čvrsto ga zalijepite. Učvrstite proizvod trakom kako ne bi došlo do oštećenja uklonjivih ili pokretnih djelova proizvoda ili samog proizvoda.
- Pogledajte cijeli proizvod da bi utvrdili da li ima oštećenja koja su mogla nastati tokom transporta.

1.5 Sigurnost pri ugradnji

- Prije ugradnje proizvoda, provjerite da li ima oštećenja. Ako je proizvod oštećen, nemojte ga ugrađivati.
- Ne postavljajte proizvod u blizini izvora toplote (radijatori, štednjak i sl.).

- Održavajte okolinu svih ventilacijskih kanala proizvoda otvorenim.
- Da biste spriječili pregrijavanje, proizvod ne treba postavljati iza ukrasnih vrata.

1.6 Sigurnost upotrebe

- Vodite računa da je uređaj isključen nakon svake upotrebe.
- Ako proizvod ne koristite duže vrijeme, isključite ga sa napajanja ili isključite osigurač u kutiji sa osiguračima.
- Ne koristite neispravan ili oštećen proizvod. Ako postoje, isključite električne/plinske priključke proizvoda i pozovite ovlašćeni servis.
- Ne koristite proizvod sa uklonjenim ili polomljenim staklima prednjih vrata.
- Ne penjite se na proizvod da biste dohvatili bilo šta ili iz bilo kojeg drugog razloga.
- Nikada nemojte koristiti proizvod ako vam je rasuđivanje ili koordinacija narušena upotrebom alkohola i/ili droga.
- Zapaljivi predmeti ostavljeni u području za pripremu hrane mogu se zapaliti. Nikada ne čuvajte zapaljive predmete u području za pripremu hrane.

- Ručka pećnice nije sušilica za ručnike. Kada koristite proizvod, ne kačite ručnike, rukavice ili sličan tekstil na ručici.
- Šarke vrata proizvoda se pomjeraju prilikom otvaranja i zatvaranja vrata i mogu se zaglaviti. Kada otvarate/zatvarate vrata, ne držite dio sa šarkama.

1.7 Upozorenja o temperaturi

- **UPOZORENJE:** Pristupni dijelovi proizvoda će biti vrući tokom rada. Treba paziti da ne dodirnete proizvod i grijaće elemente. Djeca mlađa od 8 godina ne smiju se približavati proizvodu bez odrasle osobe.
- Ne stavljajte zapaljive/eksplozivne materijale u blizini proizvoda, jer će ivice biti vruće tokom rada.
- Budući da para može izaći iz pećnice, držite se na propisnoj udaljenosti dok otvarate vrata pećnice. Para može izazvati opekotine na rukama, licu i/ili očima.
- Tokom rada, proizvod može postati vruć. Treba paziti da ne dodirnete vruće dijelove, unutrašnjost pećnice i grijaće elemente.

- Uvijek koristite rukavice otporne na toplinu dok stavljate hranu u vruću pećnicu ili vadite hranu iz vruće pećnice, itd.

1.8 Uporaba dodataka

- Važno je da metalna rešetka i pleh budu propisno postavljeni na njihova predviđena mjesta. Za detaljne informacije pogledajte odjeljak "Uporaba dodataka".
- Dodaci mogu oštetiti staklo na vratima prilikom zatvaranja vrata proizvoda. Dodatke uvijek gurnite do kraja prostora za pečenje.

1.9 Sigurnost kuhanja

- Budite oprezni kada koristite alkohol u hrani. Alkohol isparava na visokim temperaturama i može izazvati požar jer se može zapaliti kada dođe u kontakt sa vrućim površinama.
- Ostaci hrane, ulje itd. mogu se zapaliti u prostoru za spremanje hrane. Prije spremanja hrane uklonite krupnije nečistoće.
- Opasnost od trovanja hranom. Ne čuvajte hranu u pećnici duže od sat vremena prije i

posle pripreme. U suprotnom možete izazvati trovanje hranom ili bolesti.

- Ne zagrijevajte zatvorene konzerve i staklene tegle u pećnici. Pritisak koji bi se stvorio u konzervi/tegli može izazvati njeno pucanje.
- Stavite papir za pečenje u posuđe ili pribor za pećnicu (pleh, žičani gril, itd.) s hranom i stavite ga u prethodno zagrijanu pećnicu. Uklonite suvišne komade papira za pečenje sa dodataka ili posude kako biste izbjegli dodir s grijaćim elementima pećnice. Nikada ne koristite papir za pečenje na temperaturi u pećnici većoj od maksimalne temperature korišćenja navedene na papiru za pečenje koji koristite. Nikada ne stavljajte papir za pečenje na dno pećnice.
- Pleh za pečenje, tanjure ili aluminijumsku foliju ne postavljajte direktno na dno pećnice. Akumulirana toplota može oštetiti osnovu pećnice.
- Za vrijeme grilovanja zatvorite vrata pećnice. Vruće površine mogu izazvati opekotine!
- Hrana koja nije adekvatna za grilovanje predstavlja opasnost od nastanka požara. Grilujte samo hranu koja se

smije obrađivati na temperaturi za intenzivno grilovanje. Takođe, hranu ne stavljajte predaleko u zadnji dio grila. Ovo je najtoplije područje i masna hrana se može zapaliti.



1.10 Sigurnost pri održavanju i čišćenju

- Sačekajte da se uređaj ohladi prije čišćenja. Vruće površine mogu izazvati opekotine!
- Ne perite proizvod prskanjem ili sipanjem vode na njega! Postoji opasnost od električnog udara!
- Nemojte koristiti parne čistače za čišćenje proizvoda jer to može uzrokovati strujni udar.
- Za čišćenje stakla prednjih vrata pećnice/(ako postoje) gornjih stakala pećnice nemojte koristiti gruba abrazivna sredstva za čišćenje, metalne strugače, žičanu vunu ili sredstva za izbjeljivanje. Ovi materijali mogu prouzrokovati ogrebotine i pucanje staklenih površina.
- Kontrolnu ploču uvijek održavajte čistom i suvom. Vlažna i prljava površina može prouzrokovati probleme u radu sa funkcijama.



1.11 Samočišćenje na visokoj temperaturi (piroliza)

- Tokom samočišćenja površine postaju toplije nego kod standardne uporabe. Držite djecu na propisnoj udaljenosti.
 - Vruće površine izazivaju opekotine! Ne dodirujte proizvod tokom samočišćenja, a djeca neka borave na propisnoj udaljenosti od proizvoda. Sačekajte najmanje 30 minuta prije uklanjanja ostataka.
- Tokom samočišćenja, oslobađa se dim usljed izgaranja ostataka hrane. Nadgledajte svoju kuhinju tijekom procesa čišćenja.
 - Prije početka čišćenja, očistite spoljne površine rerne i ostatke hrane unutar rerne krpom natopljenom deteržentom. Izvadite sve dodatke i pribor za jelo iz pećnice. Ako vaš proizvod ima dodatke za pirolizu (otporne na visoke temperature samočišćenja), ne morate taj pribor uklanjati iz pećnice.
 - Ako je ploča za kuhanje iznad vaše pećnice, nemojte uključivati ploču za kuhanje tokom pirolize.

2 Uputstva za zaštitu okoliša

2.1 Direktiva o otpadu

2.1.1 Usaglašenost sa direktivom WEEE i Odlaganje otpadnog proizvoda

Ovaj proizvod je usklađen s Direktivom EU WEEE (2012/19/EU). Ovaj proizvod nosi simbol klasifikacije za odlaganje električne i elektronske opreme (WEEE).



Ovaj proizvod je proizveden od visokokvalitetnih dijelova i materijala koji se mogu ponovno koristiti i pogodni su za recikliranje. Stoga, na kraju njegovog vijeka trajanja ne zbrinjavajte ovaj otpadni proizvod s ostalim redovnim otpadom iz domaćinstva.

Ondesite ga u sabirni centar za recikliranje električne i elektroničke opreme. Informacije o navedenim sabirnim centrima možete dobiti od lokalne uprave. Pravilno odlaganje otpadnih uređaja pomaže u sprječavanju negativnih uticaja na okoliš i zdravlje ljudi.

Usklađenost sa RoHS direktivom:

Proizvod koji ste kupili je usklađen s Direktivom EU RoHS (2011/65/EU). On ne sadrži štetne i zabranjene materijale navedene u Direktivi.

2.2 Informacija o ambalaži

Materijali za pakiranje proizvoda su proizvedeni od sekundarnih sirovina u skladu s našim nacionalnim propisima za zaštitu okoliša. Ambalažni otpad nemojte

odlagati sa kućnim ili drugim otpadom, odnesite ga na mjesta za prikupljanje ambalažnog materijala određena od strane lokalnih organa.

2.3 Preporuke za štednju energije

Prema EU 66/2014, informacije o energetske efikasnosti mogu se naći na računu proizvoda koji se isporučuje uz proizvod.

Sljedeći prijedlozi će vam pomoći da svoj proizvod upotrebljavate na ekološki i energetski učinkovit način:

- Zamrznutu hranu odmrznite prije pečenja.
- U pećnici koristite tamne ili emajlirane posude koje bolje prenose toplotu.
- Ako je navedeno u receptu ili uputstvu za upotrebu, uvijek izvršite prethodno zagrijavanje. Ne otvarajte vrata pećnice često tijekom pečenja.

- Isključite proizvod 5 do 10 minuta prije isteka vremena za produženo pečenje. Mžete uštedjeti do 20% električne energije upotrebom preostale topline.
- Pokušajte da istovremeno pečete više jela u pećnici. Možete istovremeno spremati hranu postavljanjem dvije posude na rešetku. Osim toga, ako spremate jela jedno za drugim, to će uštedjeti energiju jer pećnica neće izgubiti na svojoj toplini.
- Ne otvarajte vrata pećnice dok pečete u radnoj funkciji "Eko grijanje s ventilatorom". Ako ne otvarate vrata, unutarnja temperatura se optimizuje da bi se uštedjela energija u radnoj funkciji "Eko grijanje s ventilatorom", pri čemu se ta temperatura može razlikovati od one koja je prikazana na zaslonu.

3 Vaš proizvod

3.1 Predstavljajanje proizvoda

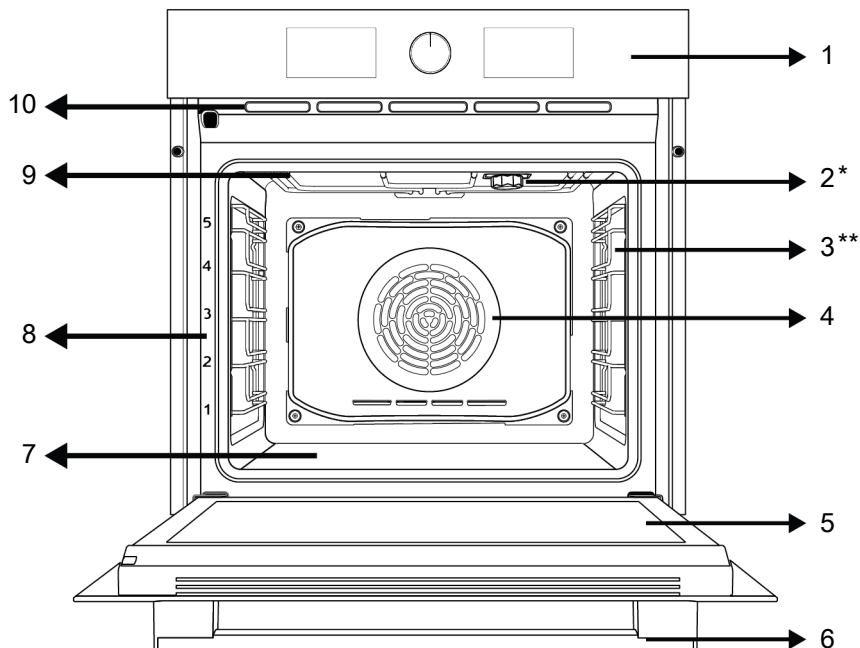

1 Kontrolna tabla

3 Žičane police

5 Vrata

7 Donji grijač (ispod čelične ploče)

9 Gornji grijač

2 Sijalica

4 Motor ventilatora (iza čelične ploče)

6 Ručka

8 Pozicije polica

10 Ventilacioni otvori

* Razlikuje se ovisno o modelu proizvoda. Vaš proizvod možda nema sijalicu ili se vrsta i lokacija sijalice mogu razlikovati od slike.

** Razlikuje se ovisno o modelu proizvoda. Vaš proizvod možda nije opremljen žicom. Na slici je kao primjer prikazan proizvod sa žicom.

3.2 Predstavljajanje i upotreba kontrolne table proizvoda

U ovom odjeljku možete pronaći pregled i osnovne namjene kontrolne table proizvoda. Moguće su razlike u slikama i nekim karakteristikama u zavisnosti od vrste proizvoda.

3.2.1 Kontrolna tabla

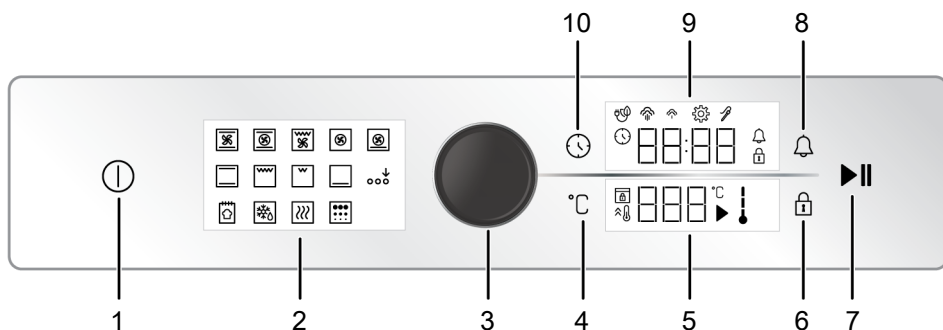

- | | |
|--|------------------------------------|
| 1 Tipka On/Off (Uključivanje/ Isključivanje) | 2 Prikaz funkcija |
| 3 Kontrolno dugme pećnice | 4 Tipka za podešavanje temperature |
| 5 Polje indikatora temperature | 6 Tipka za zaključavanje tipki |
| 7 Tipka za početak/završetak pečenja | 8 Tipka za alarm |
| 9 Polja indikatora tajmera/trajanja | 10 Tipka za vrijeme i podešavanje |

Ako postoji dugme(dugmad) koje kontroliše(u) vaš proizvod, u nekim modelima to(ta) dugme(dugmad) izlazi(e) kada se pritisne(u) (umetnuta dugmad). Da biste izvršili postavke pomoću ovih dugmadi, prvo pritisnite odgovarajuće dugme i ono će se pojaviti van. Nakon postavke, pritisnite ga ponovo i vratite dugme u prvobitni položaj.

3.2.2 Uvod u kontrolnu tablu pećnice

Kontrolno dugme pećnice

Možete provjeriti postavke na indikatoru tajmera/sata i indikatorima temperature pomoću kontrolnog dugmeta pećnice. Možete proći kroz ove postavke okretanjem ovog dugmeta za upravljanje pećnice udesno i ulijevo i primijeniti ih pritiskom na dugme.

Indikator temperature unutar pećnice

Simbol unutarnje temperature na zaslonu vam pokazuje nivo temperature unutar pećnice. Kada kuhanjepočne, na zaslonu se vidi simbol i kada unutarnja temperatura pećnice dostigne podešenu temperaturu, svaki nivo simbola svijetli.

Prikaz funkcija

Radne funkcije vaše pećnice prikazane su na zaslonu za funkcije na vašoj pećnici. Svaka funkcija se aktivira dodirnom na nju. Sve funkcije locirane na zaslonu su šematske; one možda neće biti dostupne na vašem uređaju. Funkcije vašeg proizvoda su opisane u odjeljku pod naslovom „Radne funkcije pećnice“.

Polja indikatora:

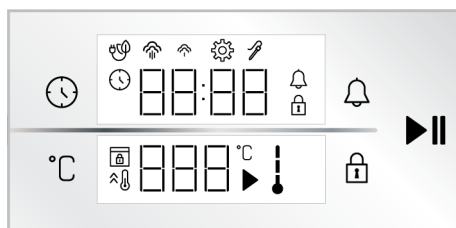

Tipke :

- : Tipka za vrijeme i podešavanje
- : Tipka za podešavanje temperature
- : Tipka za zaključavanje tipki
- : Tipka za alarm
- : Tipka za početak/završetak pečenja

Polja indikatora tajmera/trajanja :

 : Simbol vremena pečenja/tačnog vremena

 : Simbol alarma

 : Simbol postavki

 : Simbol zaključavanja tipki

 : Simbol pečenja sa eko ventilatorom

 : Simbol niske razine pare *

 : Simbol visoke razine pare *

 : Simbol sonde za meso *

* Razlikuje se u zavisnosti od modela proizvoda.
*Možda nije dostupno kod vašeg modela.

Polje indikatora temperature :

 : Simbol pečenja

 : Simbol temperature

 : Simbol temperature u pećnici









 : Simbol za brzo zagrijavanje (booster)







 : Simbol zaključavanja vrata *

* Razlikuje se u zavisnosti od modela proizvoda.
*Možda nije dostupno kod vašeg modela.

3.3 Radne funkcije pećnice

Na tabeli funkcija; prikazane su radne funkcije koje možete koristiti u vašoj pećnici i najviše i najniže temperature koje se mogu podesiti za ove funkcije. Redoslijed prikazanih režima rada može se razlikovati od rasporeda na vašem proizvodu.

Simbol funkcije	Opis funkcije	Temperaturni opseg (°C)	Opis i upotreba
	Rad sa ventilatorom	-	Pećnica se ne zagrijeva. Radi samo ventilator (na zadnjoj strani). Odgovara za otapanje zamrznute hrane, sporo i na sobnoj temperaturi i za rashlađivanje pečene hrane. Vrijeme potrebno za odmrzavanje cijelog komada mesa je duže nego za hranu sa žitaricama.
	Gornji i donji grijač	40-280	Hranu zagrijevaju gornji i donji grijač istovremeno. Pogodno za torte, kolače ili peciva i variva u kalupima za pečenje. Pečenje u samo jednom plehu.
	Donji grijač	40-220	Uključeno je samo donje grijanje. Pogodan je za namirnice koje treba zapeći na dnu.
	Gornji i donji grijač + ventilator	40-280	Vrući vazduh zagrijan gornjim i donjim grijačima raspoređuje se ravnomjerno i brzo kroz pećnicu pomoću ventilatora. Pečenje u samo jednom plehu.
	Grijanje s ventilatorom	40-280	Vrući zrak koji grije grijač ventilatora se ravnomjerno i brzo raspoređuje po pećnici pomoću ventilatora. Pogodan je za kuvanje u više posuda na različitim nivoima polica.
	Eko grijanje s ventilatorom	160-220	Da uštedite energiju, ovu funkciju možete koristiti umjesto da koristite "Grijanje s ventilatorom" u opsegu 160-220 °C. Ali; vrijeme pečenja biće nešto duže. Upotreba ove funkcije je objašnjena u odjeljku pod naslovom „Rad kontrolne jedinice pećnice“.
	Funkcija "Pizza"		Rad sa donjim grijačem i toplim ventilatorom. Pogodno je za pripremu pizze.
	Funkcija "3D"	40-280	Biće aktivirane funkcije gornjeg grijača, donjeg grijača i toplog ventilatora. Svi dijelovi proizvoda se ravnomjerno i brzo peku. Pečenje u samo jednom plehu.

	Niski gril	40-280	Mali gril na gornjem dijelu pećnice radi. Pogodan je za grilovanje malih količina.
	Puni gril	40-280	Veliki gril na gornjem dijelu pećnice radi. Pogodan je za grilovanje velikih količina.
	Gornji grijač + ventilator	40-280	Vrući vazduh zagrijan tokom funkcije velikog grila brzo se raspoređuje u pećnici ventilatorom. Pogodan je za grilovanje velikih količina.
	Funkcija održavanja toplote	40-100	Koristi se za održavanje hrane na temperaturi spremnoj za posluživanje duže vrijeme.
	Funkcija spremanja hljeba		Koristi se za pečenje hljeba. Dolazna postavljena temperatura i vrijeme se ne smiju mijenjati.
	Aktivacija dodatne funkcije		Koristi se za aktiviranje radnih funkcija koje se ne pojavljuju na početku na zaslonu za prikaz funkcija.
	Piroliza	-	Koristi se za samočišćenje pećnice na visokoj temperaturi. Pogledajte specifikaciju za ovu funkciju u odjeljku za održavanje i čišćenje.

3.4 Dodaci uređaja

Uz vaš uređaj su isporučeni razni dodaci. U ovom odjeljku dostupni su opisi dodataka i opisi pravilnog korišćenja. Dodaci koji se dostavljaju uz uređaj se mogu razlikovati u zavisnosti od modela uređaja. Svi dodaci opisani u uputstvu za upotrebu možda neće biti dostupni na vašem proizvodu.

 Plehovi unutar vašeg uređaja se mogu deformirati zbog uticaja temperature. Navedeno neće uticati na funkcionalnosti. Deformacija nestaje kada se pleh ohladi.

Standardni pleh

Koristi se za tijesta, smrznutu hranu i velike komade pečenja.

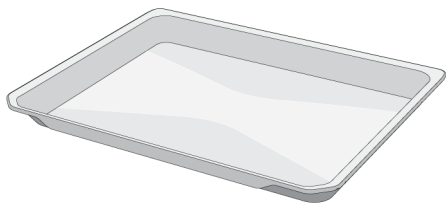

Duboki pleh

Koristi se za tijesto, velike komade pečenja, sočna jela ili za sakupljanje masnoće tijekom grilovanja.

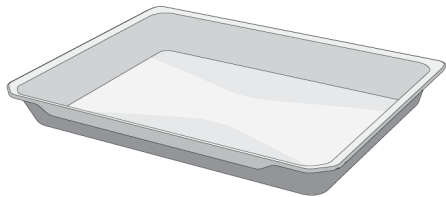

Žičani gril

Koristi se za pečenje ili stavljanje hrane koja će se peći, pržiti ili kuhati u kaserolama na željenu policu.

Na modelima sa žičanim policama :

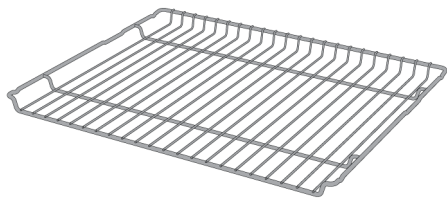

Na modelima bez žičanih policama :

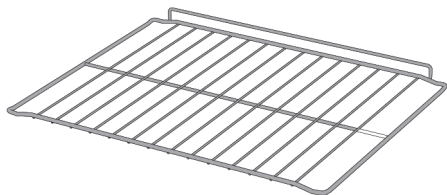

3.5 Korišćenje dodatka uređaja

Police za pripremu hrane

Postoji 5 nivoa položaja policama u prostoru za pripremu hrane. Redosljed policama je označen brojevima na prednjem okviru pećnice.

Na modelima sa žičanim policama :

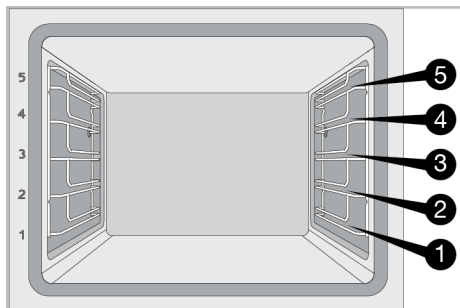

Na modelima bez žičanih policama :

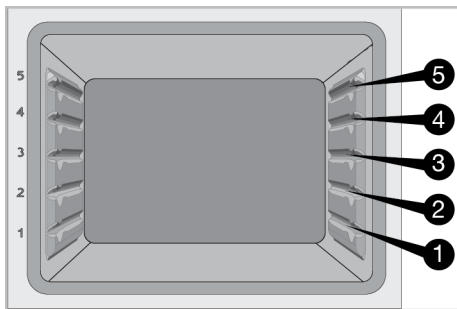

Postavljanje žice za gril na policama za pećenje

Na modelima sa žičanim policama :

Od presudnog je značaja pravilno postaviti žicu za gril na bočne žičane police. Dok postavljate žicu za gril na policu, otvoreni dio mora biti na prednjoj strani. Za bolje rezultate spremanja hrane, žica za gril mora biti pričvršćena graničnikom na žičanoj polici. Ne smije mimoići taj graničnik i dodirivati stražnji zid pećnice.

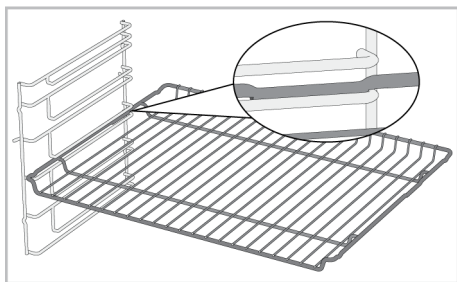

Na modelima bez žičanih policama :

Ključno je da žicu za gril propisno postavite na bočne police. Žica za gril se u samo jednom smjeru može postaviti na policu. Dok postavljate žicu za gril na policu, otvoreni dio mora biti na prednjoj strani.

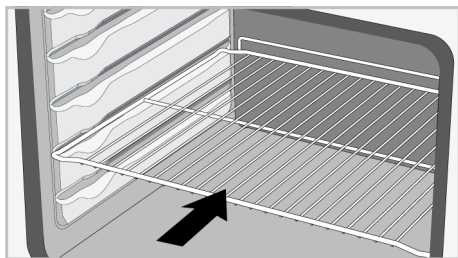

Postavljanje pleha na police za pečenje

Na modelima sa žičanim policama :

Takođe je od presudnog značaja pravilno postaviti plehove na žičane bočne police. Dok postavljate pleh na željenu policu, njegova strana dizajnirana za držanje mora biti okrenuta sa prednje strane. Za bolje rezultate pečenja, pleh mora biti pričvršćen graničnikom za žičanu policu. Ne smije mimoići taj graničnik i dodirivati stražnji zid pećnice.

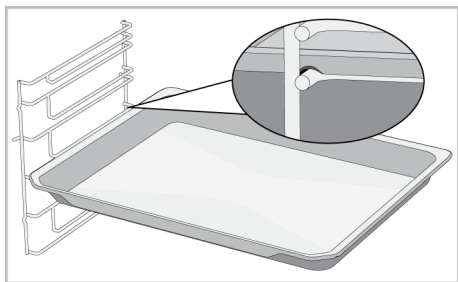

Na modelima bez žičanih policia :

Takođe je od presudnog značaja propisno postaviti plehove na bočne police. Pleh se u samo jednom smjeru može postaviti na policu. Dok postavljate pleh na željenu policu, njegova strana dizajnirana za držanje mora biti okrenuta sa prednje strane.

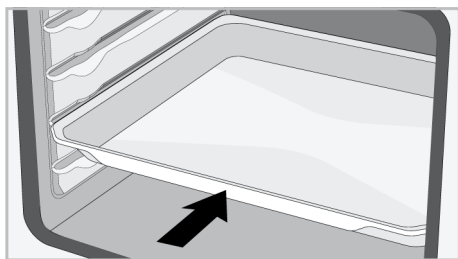

Funkcija zaustavljanja žice za gril

Uređaj ima funkciju graničnika koji sprječava prevrtanje žice za gril sa žičane police. Ovom funkcijom lako i bezbjedno možete izvaditi hranu. Dok uklanjate žicu za gril, možete je povući prema naprijed dok ne dosegne graničnik. Morate preći preko graničnika da biste ga potpuno izvukli.

Na modelima sa žičanim policama :

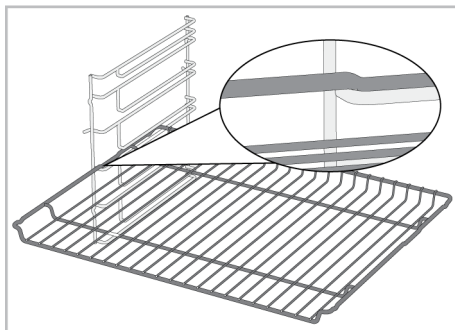

Na modelima bez žičanih policia :

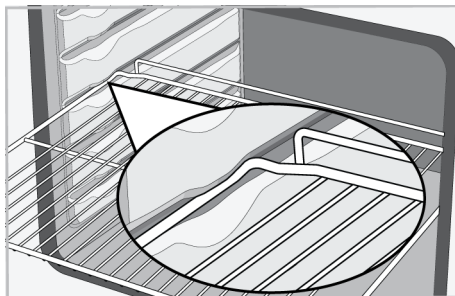

Funkcija graničnika pleha - Na modelima sa žičanim policama

Postoji i funkcija graničnika koji sprječava ispadanje pleha sa žičane police. Prilikom uklanjanja pleha, otpustite ga sa zapreke sa zadnje strane i povucite prema sebi dok se ne dosegne prednja strana. Morate preći preko graničnika da biste ga potpuno izvukli.

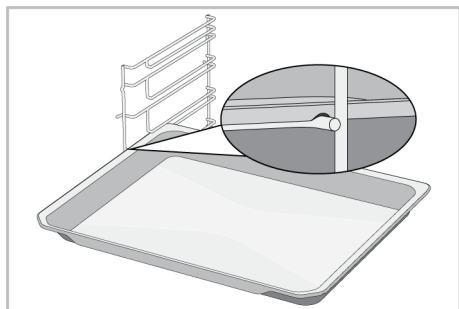

Pravilno postavljanje žičane police i pleha na teleskopske šine-Na modelima sa žičanim policama i teleskopskim modelima

Teleskopske šine vam omogućavaju da lako postavite i izvadite žičanu policu ili pleh. Kada postavljate pleh ili žičanu policu u teleskopske šine, provjerite da li su ispupčenja na prednjem i zadnjem dijelu šine pravilno postavljena na ivice žičane police ili pleha (prikazano na slici).

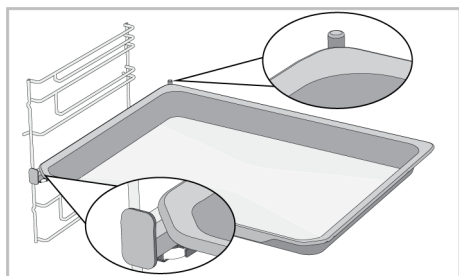
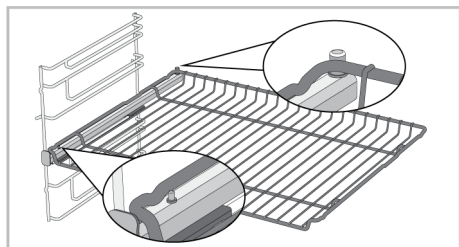

3.6 Tehničke specifikacije

Opšte specifikacije	
Vanjske dimenzije proizvoda (visina/širina/dubina) (mm)	595 /594 /567
Dimenzije za ugradnju pećnice (visina / širina / dubina) (mm)	590 - 600 /560 /min. 550
Napon/Frekvencija	220-240 V ~; 50 Hz
Tip i presjek kabla koji se koristi / adekvatan za upotrebu u proizvodu	min. H05VV-FG 3 x 1,5 mm ²
Ukupna potrošnja električne energije (kW)	3,3
Vrsta pećnice	Multifunkcionalna pećnica

Osnove: Informacije o energetskej naljepnici kućnih električnih pećnica date su u skladu sa standardom EN 60350-1 / IEC 60350-1. Vrijednosti su određene u funkcijama Gornji i donji grijač ili (ako postoji) Gornji i donji grijač + ventilator sa standardnim opterećenjem.

Klasa energetske efikasnosti se određuje u skladu sa sljedećim prioritetima u zavisnosti od toga da li relevantne funkcije postoje na uređaju ili ne. 1-Eko grijanje s ventilatorom , 2-Grijanje s ventilatorom , 3-Niski gril + ventilator , 4-Gornji i donji grijač.



Tehničke specifikacije se mogu mijenjati bez prethodnog upozorenja u cilju poboljšanja kvaliteta uređaja.



Slike u ovom uputstvu su šematske i možda se neće u potpunosti poklapati sa vašim uređajem.





Vrijednosti navedene na naljepnici uređaja ili u dokumentaciji koju ste dobili uz uređaj su dobijene u laboratorijskim uslovima u skladu sa relevantnim standardima. U zavisnosti od radnih uslova u kojima se nalazi uređaj, stvarne vrijednosti se mogu razlikovati.

4 Prva upotreba

Prije nego što počnete da koristite svoj proizvod, preporučuje se da uradite kako je navedeno u odjeljcima u nastavku.

4.1 Prvo postavljanje tajmera

 Uvijek postavite tačno vrijeme prije upotrebe pećnice. Ako ga ne postavite, ne možete kuhati u nekim modelima pećnice.

1. Kada je pećnica isključena (kada se na zaslonu pojavljuje tačno vrijeme), dodirnite tipku  oko 3 sekunde da biste aktivirali izbornik za postavke.

⇒ Na zaslonu se pojavljuje odbrojavanje 3-2-1. Kada odbrojavanje istekne, aktivira se odgovarajući izbornik postavki.

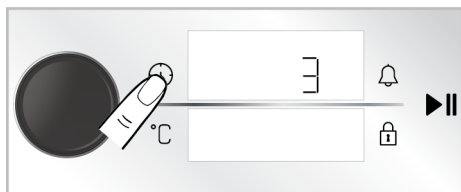

2. Aktivirajte polje tajmera pritiskom na kontrolno dugme pećnice jednom ili dodirnom na tipku  jednom.

⇒ Polje tajmera i simbol  trepere na zaslonu tajmera/trajanja.

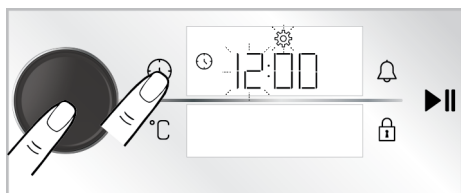

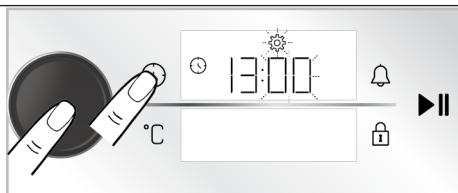

3. Podesite tačno vrijeme okretanjem kontrolnog dugmeta pećnice udesno/ulijevo i aktivirajte polje za minute pritiskom na kontrolno dugme pećnice jednom ili dodirnom na tipku  jednom.

⇒ Polje za minute i simbol  trepere na zaslonu tajmera/trajanja.



4. Postavite minute okretanjem dugmeta za upravljanje pećnicom udesno/ulijevo. Odobrite postavku pritiskom na kontrolno dugme pećnice jednom ili dodirnom na tipku  jednom.

⇒ Tačno vrijeme je postavljeno i simbol  svijetli neprekidno.

 Ako se prva postavka tajmera ne izvrši, tačno vrijeme počinje od vremena podešenog u proizvodnom procesu. Kasnije možete promijeniti postavku tačnog vremena, kao što je opisano u odjeljku „**Postavke**“.

 U slučaju prekida napajanja, postaje tačnog vremena se poništavaju. Potrebno je ponovo izvršiti postavke.

4.2 Početno čišćenje

1. Skinite svu ambalažu.
2. Izvadite sve dodatke iz pećnice isporučene uz proizvod.
3. Uključite proizvod 30 minuta, a zatim ga isključite. Na ovaj način će sagoreti i očistiti se ostaci i slojevi koji su ostali u pećnici tokom proizvodnje.
4. Kada uključite proizvod, odaberite najvišu temperaturu i radnu funkciju na kojoj rade svi grijači u vašem proizvodu. Pogledajte "Radne funkcije pećnice [► 14]". U sljedećem odjeljku možete saznati kako koristiti pećnicu.
5. Sačekajte da se pećnica ohladi.

6. Obrišite površine proizvoda vlažnom krpom ili sunderom i osušite krpom.

Prije upotrebe dodataka;

Očistite dodatke koje izvadite iz pećnice vodom sa deterdžentom i mekanim sunderom za čišćenje.

BILJESKA: Neki deterdženti ili sredstva za čišćenje mogu izazvati oštećenja na površini. Ne koristite abrazivne deterdžente, praške za čišćenje, kreme za čišćenje ili oštre predmete tokom čišćenja.

BILJESKA: Prilikom prve upotrebe, dim i miris se mogu pojaviti i trajati nekoliko sati. Ovo je normalno i potrebna vam je samo dobra ventilacija da biste to uklonili. Izbjegavajte direktno udisanje dima i mirisa koji se stvaraju.

5 Korištenje pećnice

5.1 Opće informacije o korištenju pećnice

Ventilator (Razlikuje se u zavisnosti od modela proizvoda. *Možda nije dostupno kod vašeg modela.)

Vaš proizvod ima ventilator za hlađenje. Ventilator za hlađenje se automatski aktivira kad je potrebno i hladi i prednju stranu proizvoda i namještaja. Automatski se deaktivira kada se proces hlađenja završi. Vrući vazduh izlazi preko vrata pećnice. Nemojte ničim pokrivati ove otvore za ventilaciju. U suprotnom, pećnica se može pregrijati. Ventilator za hlađenje

kontinuirano radi tokom rada pećnice ili nakon isključivanja pećnice (otprilike 20-30 minuta). Ako spremate hranu koristeći programiranje tajmera pećnice, na kraju vremena pripreme ventilator za hlađenje isključuje se sa svim funkcijama. Korisnik ne može odrediti vrijeme rada ventilatora za hlađenje. Uključuje se i isključuje automatski. Ovo nije greška.

Svijetlo u pećnici

Svijetlo pećnice se uključuje kada pećnica počne da peče. U nekim je modelima svijetlo upaljeno tijekom pečenja, dok se u nekim modelima isključuje nakon određenog vremena.

5.2 Rad kontrolne jedinice pećnice

Opšta upozorenja za kontrolnu jedinicu pećnice

- Maksimalno vrijeme koje se može podesiti za period pečenja je 5:59 sati. U funkciji održavanja temperature, ovo vrijeme je 23:59 sati. U slučaju nestanka struje, unaprijed podešeno vrijeme za početak pečenja i vrijeme pečenja se poništavaju.
- Prilikom bilo kakve postavke, odgovarajući simboli trepere na zaslonu. Potrebno je sačuvati napravljena podešavanja, dodirnom na odgovarajuću tipku u opisu ili kratkim čekanjem.

- Ako je vrijeme pečenja podešeno, kada započne pečenje, prijeostalo vrijeme se prikazuje na zaslonu.
- Ako je na vašoj kontrolnoj jedinici omogućena postavka za brzo prethodno zagrijavanje, simbol  se pojavljuje na zaslonu kada počnete da pečete i pećnica će brzo postići temperaturu koju ste postavili za pečenje. Za postavku za brzo prethodno zagrijavanje, pogledajte odjeljak „**Postavke**“.

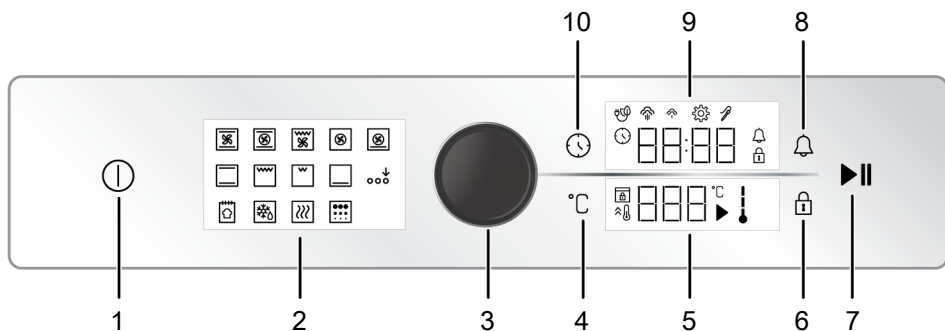

- 1 Tipka On/Off (Uključivanje/ Isključivanje)
- 2 Prikaz funkcija
- 3 Kontrolno dugme pećnice
- 4 Tipka za podešavanje temperature
- 5 Polje indikatora temperature
- 6 Tipka za zaključavanje tipki
- 7 Tipka za početak/završetak pečenja
- 8 Tipka za alarm
- 9 Polja indikatora tajmera/trajanja
- 10 Tipka za vrijeme i podešavanje

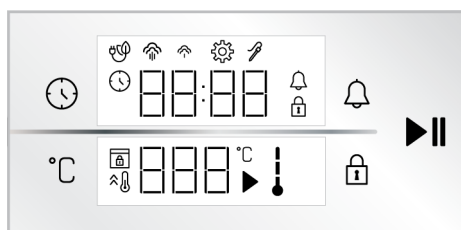

Tipke :

- : Tipka za vrijeme i podešavanje
- : Tipka za podešavanje temperature
- : Tipka za zaključavanje tipki
- : Tipka za alarm
- : Tipka za početak/završetak pečenja

Polja indikatora tajmera/trajanja :

- : Simbol vremena pečenja/tačnog vremena
- : Simbol alarma
- : Simbol postavki
- : Simbol zaključavanja tipki
- : Simbol pečenja sa eko ventilatorom
- : Simbol niske razine pare *
- : Simbol visoke razine pare *
- : Simbol sonde za meso *

* Razlikuje se u zavisnosti od modela proizvoda.
*Možda nije dostupno kod vašeg modela.

Polje indikatora temperature :

- : Simbol pečenja
- : Simbol temperature
- : Simbol temperature u pećnici
- : Simbol za brzo zagrijavanje (booster)
- : Simbol zaključavanja vrata *

* Razlikuje se u zavisnosti od modela proizvoda.
*Možda nije dostupno kod vašeg modela.

Uključivanje pećnice

1. Uključite pećnicu dodiranjem na tipku .
⇒ Nakon uključivanja pećnice, na zaslonu se prikazuje prva radna funkcija. Funkcija rada, temperatura, vrijeme pečenja i alarm se mogu podesiti kada je zaslon u ovom statusu.

Ako na ovom zaslonu nisu odabrane nikakve postavke, pećnica će se isključiti za otprilike 5 minuta, a tačno vrijeme će se prikazati na zaslonu.

Isključivanje pećnice

Isključite pećnicu dodirom na tipku ①. Na zaslonu se prikazuje tačno vrijeme.

Manualno pečenje odabirom temperature i radne funkcije pećnice

Možete spremati hranu tako što ćete izvršiti manuelnu kontrolu (pod vašom kontrolom) bez postavljanja vremena pečenja odabirom temperature i radne funkcije specifične za vašu hranu. Kao primjer, funkcija "Gornji i donji grijač" i postavka od 180 °C prikazani su kao primjer na slikama.

1. Uključite pećnicu dodirom na tipku ①.
2. Na zaslonu funkcije dodirnite radnu funkciju koju želite aktivirati.

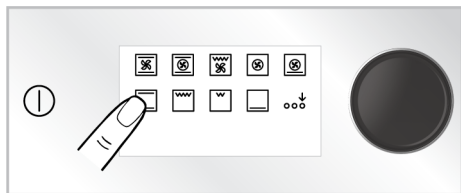

3. Ako funkcija koju želite aktivirati nije među radnim funkcijama koje se prve pojavljuju na zaslonu funkcija, možete aktivirati donji red radnih funkcija dodirom na "Aktivacija dodatne funkcije"

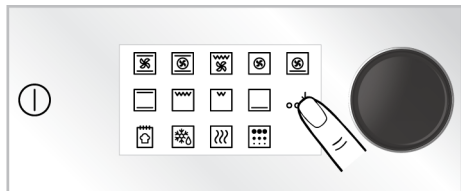

4. Na zaslonu se pojavljuje unaprijed definisana temperatura za izabranu radnu funkciju. Da promijenite ovu temperaturu, pritisnite okruglo kontrolno dugme pećnice jednom i dodirnite tipku °C i okrenite okruglo kontrolno dugme udesno/ulijevo.

⇒ Na zaslonu temperature treperi simbol °C.

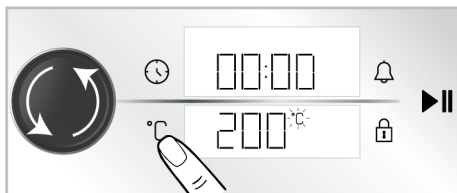

① Ako promijenite radnu funkciju nakon promjene unaprijed definisane temperature za radne funkcije, na zaslonu se pojavljuje posljednja temperatura koju ste postavili. Međutim, ako izabrana temperatura nije u temperaturnom opsegu izabrane radne funkcije, pojavljuje se najviša podesiva temperatura te radne funkcije.

5. Potvrdite postavljanje temperature dodirom na tipku °C.

⇒ Na zaslonu temperature neprekidno svijetli simbol °C.

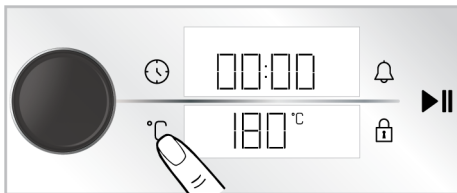

6. Nakon postavke radne funkcije i temperature, dodirnite tipku ►|| da biste započeli pečenje.

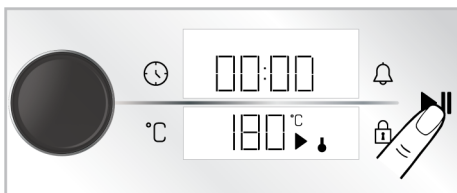

⇒ Vaša pećnica će odmah početi da radi na izabranoj funkciji i temperaturi. Na zaslonu temperature prikazani su simboli ↓ i ►. Vrijeme pečenja počinje da se odbrojava na zaslonu. Kada temperatura u pećnici dostigne zadanu temperaturu, sve faze simbola ↓ upaliti će se. Pećnica se ne isključuje automatski jer se ručno pečenje

obavlja bez postavke vremena pečenja. Morate sami kontrolirati pečenje i isključiti pećnicu. Kada je pečenje završeno, dodirnite tipku ►|| za prekid pečenja ili dodirnite tipku ⓘ da biste potpuno isključili pećnicu.

Pečenje postavljanjem vremena pečenja;

Pećnicu možete automatski isključiti po isteku vremena odabirom temperature i radne funkcije specifične za vašu hranu i postavke vremena pečenja na tajmeru. Kao primjer, funkcija "Gornji i donji grijač", postavke na 180 °C i vrijeme pečenja od 45 minuta prikazani su na slikama.

1. Uključite pećnicu dodirom na tipku ⓘ.
2. Na zaslonu funkcije dodirnite radnu funkciju koju želite aktivirati.

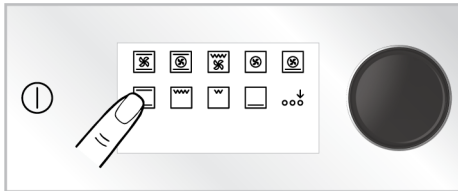

3. Ako funkcija koju želite aktivirati nije među radnim funkcijama koje se prve pojavljuju na zaslonu funkcija, možete aktivirati donji red radnih funkcija dodirom na "Aktivacija dodatne funkcije"

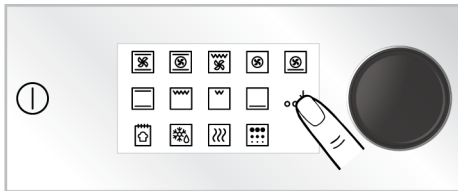

4. Na zaslonu se pojavljuje unaprijed definisana temperatura za izabranu radnu funkciju. Da promijenite ovu temperaturu, pritisnite okruglo kontrolno dugme pećnice jednom i dodirnite tipku °C i okrenite okruglo kontrolno dugme udesno/ulijevo.

⇒ Na zaslonu temperature treperi simbol °C.

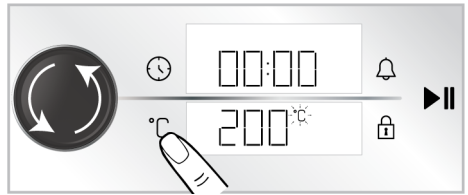

i Ako promijenite radnu funkciju nakon promjene unaprijed definisane temperature za radne funkcije, na zaslonu se pojavljuje posljednja temperatura koju ste postavili. Međutim, ako izabrana temperatura nije u temperaturnom opsegu izabrane radne funkcije, pojavljuje se najviša podesiva temperatura te radne funkcije.

5. Potvrdite postavljanje temperature dodirom na tipku °C.

⇒ Na zaslonu temperature neprekidno svijetli simbol °C.

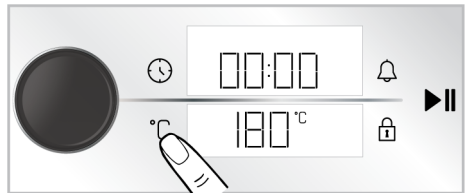

6. Pritisnite kontrolno okruglo dugme pećnice ili dodirnite tipku ⌚ jednom da biste postavili vrijeme pečenja.

⇒ Postavljena vrijednost od 30 minuta se pojavljuje na zaslonu tajmera/trajanja i simbol ⌚ treperi.

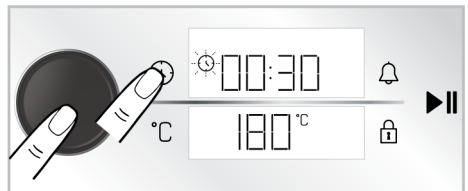

i Da biste brzo podesili vrijeme pečenja, možete aktivirati vrijeme pečenja na 30 minuta pritiskom na kontrolno dugme pećnice ili dodirivanjem tipke  nakon što su radna funkcija i temperatura podešeni, a vrijeme možete promijeniti okretanjem upravljačkog dugmeta pećnice udesno/ulijevo.

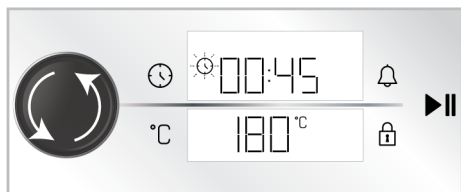

7. Prilagodite vrijeme pečenja okretanjem kontrolnog dugmeta pećnice udesno/ulijevo. Potvrdite postavku dodiranjem na tipku .



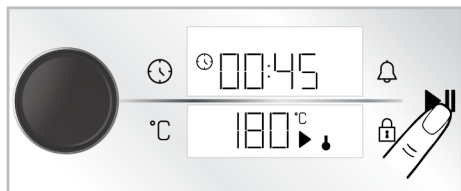

i Vrijeme pečenja povećava se za 1 minut u prvih 15 minuta, a nakon 15 minuta povećava se za 5 minuta.

8. Nakon što podesite funkciju rada, temperaturu i vrijeme pečenja, dodirnite tipku  da biste započeli pečenje.



- ⇒ Vaša pećnica će odmah početi raditi na izabranoj radnoj funkciji i temperaturi, a na zaslonu će se pojaviti proteklo vrijeme pečenja. Na zaslonu temperature prikazani su simboli  i . Kada temperatura u pećnici dostigne zadanu temperaturu, sve faze simbola  upalit će se. Nakon što postavljeno vrijeme pečenja istekne, na zaslonu temperature se

pojavljuje „Kraj“, tajmer se oglašava zvučnim upozorenjem i pečenje se zaustavlja.

9. Zvučno upozorenje se oglašava 1 minut. Ako dodirnete tipku  dok se čuje zvučno upozorenje i na zaslonu temperature se prikaže tekst „Kraj“, pećnica nastavlja raditi neograničeno. Pećnica se isključuje ako se dodirne tipka . Ako se dodirne bilo koja tipka osim ovih, zvučno upozorenje prestaje.

Eko grijanje s ventilatorom

Da biste uštedjeli energiju, ovu funkciju možete koristiti umjesto da koristite “Grijanje s ventilatorom” u opsegu 160-220 °C. Ali; vrijeme pečenja biće nešto duže.

1. Uključite pećnicu dodiranjem na tipku .
2. Dodirnite i držite radnu funkciju “Grijanje s ventilatorom” na zaslonu funkcija tijekom 3 sekunde.

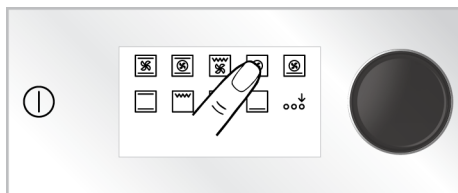

- ⇒ Na zaslonu se pojavljuje odbrojavanje 3-2-1. Kada odbrojavanje istekne, na prikazu tajmera/trajanja se prikazuje simbol , i funkcija “Eko grijanje s ventilatorom” je aktivirana.

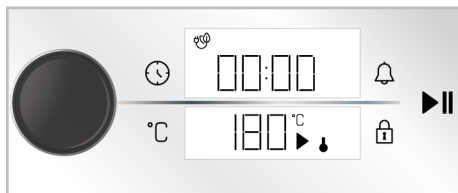

3. Možete promijeniti postavljenu temperaturu i vrijeme pečenja kako je opisano u prethodnim odjeljcima. Zatim možete početi sa pečenjem.

⇒ U načinu rada "Eko grijanje s ventilatorom" sijalica svijetli kraće od druge funkcije pečenja zbog uštede energije tokom pečenja.

Funkcija spremanja hljeba

Vaša pećnica ima "Funkcija spremanja hljeba" posebno definisanu opciju za pravljenje hljeba. Postavke temperature i vremena funkcije su nepromjenljive.

Sastojci

- 500 g brašna
- 15 g šećera
- 10 g instant kvasca
- 10 g ulja iz sjemena suncokreta
- 8 g soli
- 300 ml vode (35 °C)

Za gornju stranu tijesta

- 2 kašičice suncokretovog ulja

Priprema

1. Prosijte brašno u duboku posudu. Na brašno dodajte šećer i homogeno ga promiješajte.
2. Otvorite sredinu brašna i dodajte kvasac, sol i suncokretovo ulje. Topla voda se ulijeva postepeno, počevši od ivica posude.
3. Mijesite tijesto ručno ili u mikseru za tijesto 10-15 minuta.
4. Umiješeno testo nekoliko puta okrenite rukom i stavite u posudu. Na tijesto nanesite 1 kašičicu suncokretovog ulja i prekrijte ga stretch folijom tako da dodiruje tijesto.
5. Nakon što pokrijete tijesto streč folijom, pokrijte ga debelom krpom i ostavite da nadođe na sobnoj temperaturi.
6. Stavite tijesto, koje je fermentiralo 60 minuta, na radnu površinu, preklopite ga 4-5 puta i uklonite zrak iznutra. Na tijesto nanesite 1 kašičicu

suncokretovog ulja i prekrijte ga stretch folijom tako da dodiruje tijesto. Ostavite da se tijesto kvasi još 30 minuta na sobnoj temperaturi.

7. Stavite pleh na treću policu pećnice.
8. Uključite pećnicu dodiranjem na tipku .
9. Aktivirajte donji red radnih funkcija dodirivanjem "Aktivacija dodatne funkcije" na zaslonu funkcija.

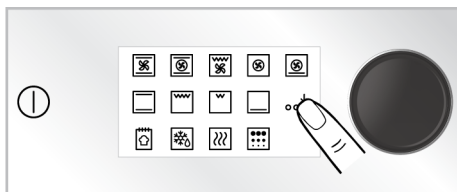

10. Dodirnite "Funkcija spremanja hljeba" na zaslonu funkcija.

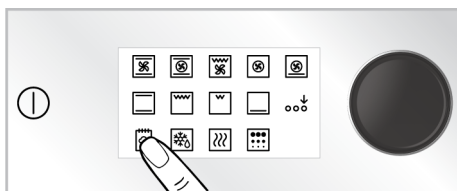

11. Započnite pečenje dodiranjem tipke .



12. Na kraju perioda pečenja, zvučno upozorenje se oglašava jedan minut. Ako dodirnete tipku , pećnica će se isključiti. Ako se dodirne bilo koja tipka osim ovih, zvučno upozorenje prestaje.



5.3 Postavke





Odbrojavanje 3-2-1 prikazuje se na zaslonu u izbornicima ili postavkama koje će se aktivirati dodiranjem tokom dužeg perioda. Kada odbrojavanje istekne, aktivira se odgovarajući izbornik ili postavka.

Aktiviranje zaključavanja tipki

Korištenjem funkcije zaključavanja tastera možete zaštititi kontrolnu jedinicu pećnice od smetnji.

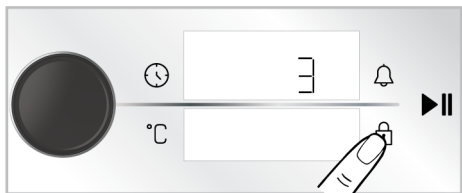
1. Dodirnite tipku  dok se na prikazu tajmera/trajanja pojavi simbol .





- ⇒ Na zaslonu se pojavljuje odbrojavanje 3-2-1. Kada odbrojavanje istekne, na prikazu tajmera/trajanja se prikazuje simbol , što znači da je zaključavanje tipki aktivirano. Nakon što je zaključavanje tipki podešeno, ako se dodirne bilo koja tipka ili pritisne kontrolno dugme pećnice, tajmer se oglašava zvučnim signalom i simbol  trepće.



Dok je zaključavanje tipki aktivirano, tipke kontrolne jedinice se ne mogu koristiti. Zaključavanje tipki neće biti otkazano u slučaju nestanka struje.

Deaktiviranje zaključavanja tipki



1. Dodirnite tipku  dok se na prikazu tajmera/trajanja pojavi simbol .
 - ⇒ Na zaslonu se pojavljuje odbrojavanje 3-2-1. Kada odbrojavanje istekne, na zaslonu tajmera/trajanja se prikazuje simbol , što znači da je zaključavanje tipki deaktivirano.

Postavke alarma



Kontrolnu jedinicu uređaja takođe možete da koristite za bilo kakvo upozorenje ili podsjetnik koji se ne odnosi samo na pečenje. Sat sa alarmom nema utjecaja na funkcije pećnice. Koristi se za svrhe upozorenja. Na primjer, alarm možete da koristite kada želite da okrenete hranu u pećnici u određeno vrijeme. Čim istekne vrijeme koje ste postavili, tajmer vam daje zvučno upozorenje.

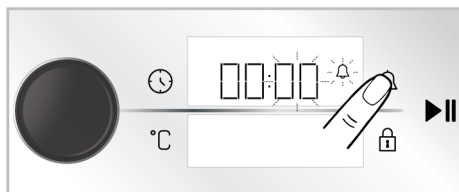

Maksimalno vrijeme alarma može biti 23 sata i 59 minuta.

1. Dodirnite tipku  jednom da biste podesili period alarma.
 - ⇒ Polje za minute i simbol  trepere na zaslonu tajmera/trajanja.



2. Prvo podesite minute okretanjem kontrolnog dugmeta pećnice udesno/ ulijevo i aktivirajte polje tajmera tako što ćete jednom dodirnuti tipku .
3. Prilagodite vrijeme okretanjem kontrolnog dugmeta pećnice udesno/ ulijevo. Dodirnite opet tipku  da biste potvrdili postavku.

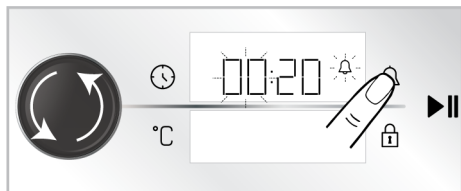

⇒ Simbol 🔔 svijetli neprekidno na zaslonu tajmera/trajanja i na zaslonu se odbrojava vrijeme alarma.

4. Nakon završetka vremena alarma, simbol 🔔 počinje treptati i daje vam zvučno upozorenje.

i Ako su vrijeme alarma i vrijeme kuhanja postavljeni istovremeno, na prikazu tajmera/trajanja se prikazuje kraće vrijeme.

Isključivanje alarma

1. Na kraju perioda alarma, upozorenje se oglašava dva minuta. Dodirnite bilo koju tipku da biste zaustavili zvučno upozorenje.

⇒ Zvučno upozorenje je zaustavljeno.

Ako želite da otkazete alarm;

1. Jednom dodirnite tipku 🔔 da biste resetirali period alarma.
 - ⇒ Simbol 🔔 počinje da treperi na prikazu tajmera/trajanja.
2. Okrenite kontrolno dugme pećnice udesno/ulijevo dok vrijeme alarma ne dostigne „00:00“.

Postavka jačine zvuka

Možete postaviti jačinu zvuka kontrolne jedinice. Vaša pećnica treba biti isključena da biste obavili ovu postavku.

1. Kada je pećnica isključena (kada se na zaslonu pojavljuje tačno vrijeme), dodirnite tipku ⌚ oko 3 sekunde da biste aktivirali izbornik za postavke.

⇒ Na zaslonu se pojavljuje odbrojavanje 3-2-1. Kada odbrojavanje istekne, aktivira se odgovarajući izbornik postavki.

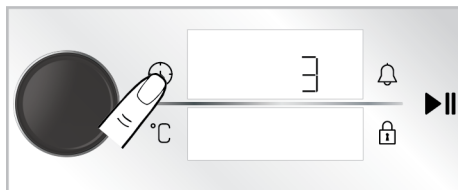

2. Okrećite kontrolno dugme pećnice udesno/ulijevo dok se na prikazu tajmera/trajanja pojavi „b-1“ ili „b-2“.

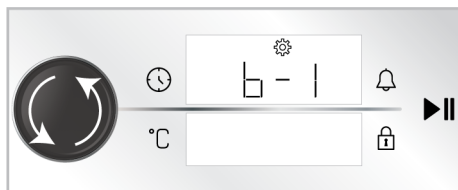

3. Aktivirajte postavku tona dodirivanjem tipke ⌚ ponovo ili pritiskom na kontrolno dugme pećnice.

⇒ Simbol ⚙️ treperi na prikazu tajmera/trajanja.

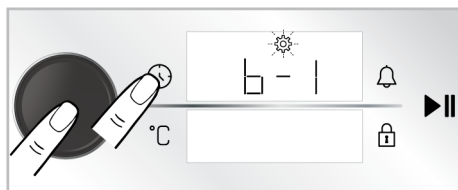

4. Podesite željeni ton okretanjem kontrolnog dugmeta pećnice udesno/ulijevo.
5. Potvrdite postavku tona dodirivanjem tipke ⌚ ponovo ili pritiskom na kontrolno dugme pećnice.

Postavka osvijetljenosti zaslona

Možete da promijenite osvijetljenost zaslona na kontrolnoj jedinici. Vaša pećnica treba biti isključena da biste obavili ovu postavku.

1. Kada je pećnica isključena (kada se na zaslonu pojavljuje tačno vrijeme), dodirnite tipku  oko 3 sekunde da biste aktivirali izbornik za postavke.

⇒ Na zaslonu se pojavljuje odbrojavanje 3-2-1. Kada odbrojavanje istekne, aktivira se odgovarajući izbornik postavki.

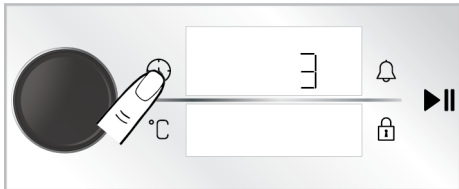

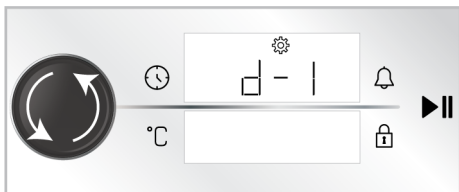

2. Okrećite kontrolno dugme pećnice udesno/ulijevo dok se na prikazu tajmera/trajanja prikažu „d-1“, „d-2“ ili „d-3“.

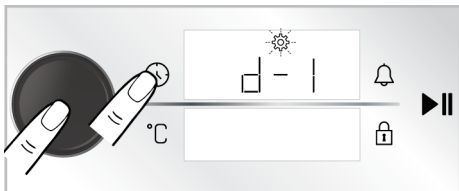

3. Aktivirajte postavku osvjetljenja dodirivanjem tipke  ponovo ili pritiskom na kontrolno dugme pećnice.

⇒ Simbol  treperi na prikazu tajmera/trajanja.



4. Podesite željeno osvjetljenje okretanjem kontrolnog dugmeta pećnice udesno/ulijevo.
5. Potvrdite postavku osvjetljenja dodirivanjem tipke  ponovo ili pritiskom na kontrolno dugme pećnice.

Postavka funkcije brzog prethodnog zagrijavanja (Pojačivač)

Možete automatski upravljati pečenjem na svom proizvodu uz funkciju brzog prethodnog zagrijavanja. U tu svrhu trebalo bi da aktivirate postavku brzog prethodnog zagrijavanja. Vaša pećnica treba biti isključena da biste obavili ovu postavku.

1. Kada je pećnica isključena (kada se na zaslonu pojavljuje tačno vrijeme), dodirnite tipku  oko 3 sekunde da biste aktivirali izbornik za postavke.

⇒ Na zaslonu se pojavljuje odbrojavanje 3-2-1. Kada odbrojavanje istekne, aktivira se odgovarajući izbornik postavki.

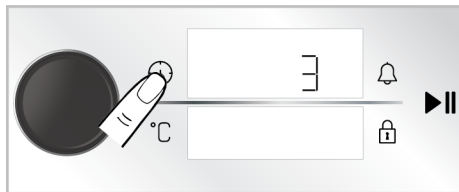

2. Okrećite kontrolno dugme pećnice udesno/ulijevo dok se simbol  i „Isključeno” pojave na zaslonu.

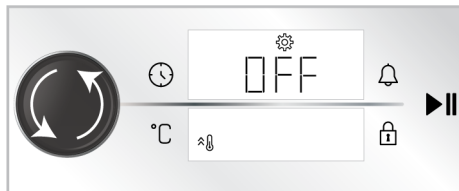

3. Aktivirajte postavku brzog prethodnog zagrijavanja (pojačivač) dodirivanjem tipke  ili pritiskom na kontrolno dugme pećnice jedanput.

⇒ Simbol  treperi na prikazu tajmera/trajanja.

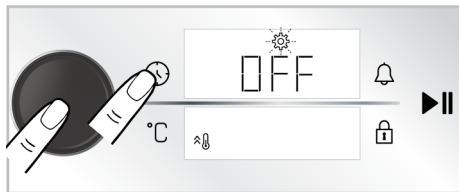

4. Okrenite postavku „OFF“ (Isključeno) na zaslonu na „ON“ (uključeno) okretanjem kontrolnog dugmeta pećnice udesno/ulijevo.

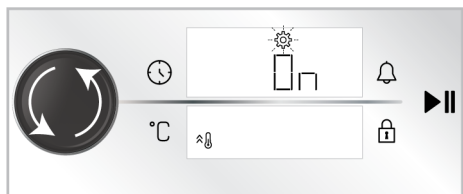

5. Potvrdite postavku prethodnog zagrijavanja dodirivanjem tipke (🕒) ponovo ili pritiskom na kontrolno dugme pećnice jedanput.

i Možete isključiti postavku brzog prethodnog zagrijavanja (pojačivač) tako što ćete ponoviti postupak. Okretanjem postavke „OFF“ (Isključeno) možete otkazati podešavanje brzog prethodnog zagrijavanja.

Promjena tačnog vremena

da promijenite tačno vrijeme koje ste prethodno podesili,

1. Kada je pećnica isključena (kada se na zaslonu pojavljuje tačno vrijeme), dodirnite tipku (🕒) oko 3 sekunde da biste aktivirali izbornik za postavke.
 - ⇒ Na zaslonu se pojavljuje odbrojavanje 3-2-1. Kada odbrojavanje istekne, aktivira se odgovarajući izbornik postavki.

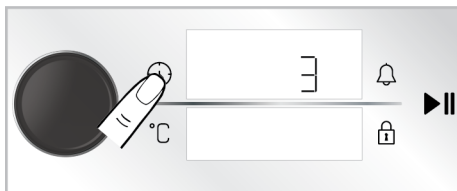

2. Aktivirajte polje tajmera pritiskom na kontrolno dugme pećnice jednom ili dodirom na tipku (🕒) jednom.

⇒ Polje tajmera i simbol (⚙️) trepere na zaslonu tajmera/trajanja.

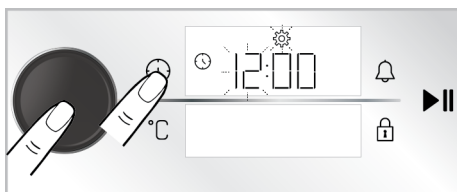

3. Podesite tačno vrijeme okretanjem kontrolnog dugmeta pećnice udesno/ulijevo i aktivirajte polje za minute pritiskom na kontrolno dugme pećnice jednom ili dodirom na tipku (🕒) jednom.

⇒ Polje za minute i simbol (⚙️) trepere na zaslonu tajmera/trajanja.

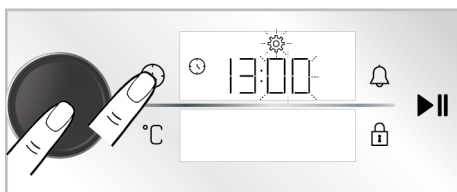

4. Podesite minute okretanjem dugmeta za upravljanje pećnicom udesno/ulijevo. Odobrite postavku pritiskom na kontrolno dugme pećnice jednom ili dodirom na tipku (🕒) jednom.

⇒ Tačno vrijeme je postavljeno i simbol (⚙️) svijetli neprekidno.

6 Opće informacije o pečenju

U ovom odjeljku možete pronaći savjete za pripremu i kuhanje hrane.

Pored toga, u ovom odjeljku su opisana neka od jela koje su testirali proizvođači i najprikladnija podešavanja za ta jela. Takođe su navedena odgovarajuće postavke pećnice dodatka za ta jela.

6.1 Opća upozorenja o pečenju hrane u pećnici

- Dok otvarate vrata pećnice za vrijeme ili nakon pečenja, može se pojaviti vruća para. Para može izazvati opekotine na rukama, licu i/ili očima. Kada otvarate vrata pećnice, stanite na propisnu udaljenost
- Intenzivna para koja se stvara tokom pečenja može stvoriti kondenzovane kapljice vode na unutrašnjosti i spoljašnjosti pećnice i na gornjim djelovima namještaja zbog temperaturne razlike. To je normalna i fizička pojava.
- Temperatura i vrijeme spremanja hrane predviđeni za izvjesno jelo mogu varirati u zavisnosti od recepta i količine. Iz tog razloga, ove vrijednosti su date okvirno.
- Uvijek izvadite neupotrijebljene dodatke iz pećnice prije nego što započnete sa spremanjem hrane. Dodaci koji ostanu u pećnici mogu osujetiti pripremu vašeg jela korišćenjem predviđenih vrijednosti.
- Za jela koja pripremate prema sopstvenom receptu, možete kao referencu koristiti slična jela data u tabelama za pripremu.
- Upotreba isporučenih dodataka osigurava najbolje učinke u pripremi. Uvijek se pridržavajte upozorenja i informacija koje je proizvođač dao za ostalo posuđe koje koristite.
- Izrežite papir za pečenje koji ćete koristiti u pripremi na veličinu koja je odgovarajuća za posudu u kojoj planirate da spremate jelo. Papir za pečenje koji prelazi preko posude može stvoriti opasnost od požara i uticati na kvalitet vaše pečene hrane. Koristite papir za pečenje koji ćete koristiti u navedenom temperaturnom opsegu.

- Za dobar učinak pečenja stavite hranu na preporučenu ispravnu policu. Ne mijenjajte položaj police tokom pečenja.

6.1.1 Peciva i hrana iz pećnice

Opće informacije

- Da biste postigli dobre performanse pečenja preporučujemo uporabu dodatka proizvoda. Ako koristite spoljni pribor za spremanje jela, preferirajte tamno posuđe koje se ne lijepi i koje je otporno na toplinu.
- Ako je u tabeli za pečenje preporučeno prethodno zagrijavanje, obavezno stavite hranu u pećnicu nakon prethodnog zagrijavanja
- Ako ćete kuhati koristeći posuđe na žičanom roštilju, postavite ga na sredinu žičane rešetke, a ne blizu stražnjeg zida.
- Svi materijali koji se koriste u pravljenju peciva treba da budu svježi i na sobnoj temperaturi.
- Status kuhanja hrane može varirati ovisno o količini hrane i veličini posuđa.
- Metalni, keramički i stakleni kalupi produžavaju vrijeme kuhanja, a donje površine peciva ne porumene ravnomjerno.
- Ako koristite papir za pečenje, na donjoj površini namirnice može se primijetiti malo porumenjelosti. U ovoj situaciji, možda ćete morati produžiti period kuhanja za otprilike 10 minuta.
- Vrijednosti navedene u tabelama za spremanje određene su nakon rezultata testiranja izvršenih u našim laboratorijama. Vrijednosti koje budu vama odgovarale mogu se razlikovati od tih vrijednosti.
- Stavite hranu na odgovarajuću policu koja se preporučuje u tabeli za spremanje hrane. Polica br. 1. je donja polica pećnice.

Savjeti za pečenje kolača

- Ako je kolač previše suv, povećajte temperaturu za 10 °C i skratite vrijeme pečenja.

- Ako je kolač nepečen, koristite malu količinu tečnosti ili smanjite temperaturu za 10 °C.
 - Ako je vrh kolača izgoreo, stavite ga na donju policu, smanjite temperaturu i produžite vrijeme pečenja.
 - Ako je unutarjnost torte dobro pečena, a spolja je ljepljiva, koristite manje tečnosti, smanjite temperaturu i produžite vrijeme kuhanja.
- Savjeti za pecivo**
- Ako je pecivo previše suvo, povećajte temperaturu za 10 °C i skratite vrijeme pečenja. Navlažite slojeve testa prelivom od mlijeka, ulja, jaja i jogurta.
- Ako se pecivo predugo peče, vodite računa da debljina tijesta ne bude veća od dubine pleha.
 - Ako površina peciva potamni, ali donji dio nije pečen, vodite računa da ne koristite veliku količinu preliva na dnu peciva. Probajte da ravnomjerno rasporedite preliv između slojeva tijesta i preko površine peciva da biste postigli ravnomjerno tamnu boju peciva.
 - Pecite tijesto u položaju i na temperaturi prema vrijednostima datim u tabeli. Ako dno i dalje nije dovoljno tamno, stavite ga na donju policu prilikom narednog pečenja.

Tablica za spremanje peciva i hrane za pečenje

Prijedlozi za pečenje u samo jednom plehu

Hrana	Dodaci koje možete koristiti	Radna funkcija	Pozicija police	Temperatura (°C)	Vrijeme pečenja (minimalno) (okvirmo)
Torta na poslužavniku	Standardni pleh *	Gornji i donji grijač	3	180	30 ... 40
Kolač u kalupu	Kalup za kolače na žičanom grilu **	Grijanje s ventilatorom	2	180	30 ... 40
Sitni kolači	Standardni pleh *	Gornji i donji grijač	3	160	25 ... 35
Sitni kolači	Standardni pleh *	Grijanje s ventilatorom	3	150	25 ... 35
Biskvit torta	Okrugli kalup za kolače, prečnika 26 cm sa stezaljkom na žičanom grilu **	Gornji i donji grijač	2	150	30 ... 40
Biskvit torta	Okrugli kalup za kolače, prečnika 26 cm sa stezaljkom na žičanom grilu **	Grijanje s ventilatorom	2	150	35 ... 45
Keksići	Pleh za tijesta *	Gornji i donji grijač	3	170	25 ... 35
Keksići	Pleh za tijesta *	Grijanje s ventilatorom	3	170	20 ... 30
Peciva	Standardni pleh *	Gornji i donji grijač + ventilator	2	180	35 ... 45
Lepinja	Standardni pleh *	Gornji i donji grijač	2	200	20 ... 30
Lepinja	Standardni pleh *	Grijanje s ventilatorom	3	180	20 ... 30

Hrana	Dodaci koje možete koristiti	Radna funkcija	Pozicija polica	Temperatura (°C)	Vrijeme pečenja (minimalno) (okvirno)
Cijeli hleb	Standardni pleh *	Gornji i donji grijač	3	200	30 ... 40
Cijeli hleb	Standardni pleh *	Grijanje s ventilatorom	3	200	30 ... 40
Lazanje	Staklena/metalna pravougaona posuda na žičanom grilu **	Gornji i donji grijač	2 ili 3	200	30 ... 40
Pita od jabuka	Okrugli crni metalni kalup, prečnika 20 cm na žičanom grilu **	Gornji i donji grijač	2	180	50 ... 65
Pita od jabuka	Okrugli crni metalni kalup, prečnika 20 cm na žičanom grilu **	Grijanje s ventilatorom	3	170	50 ... 65
Pizza	Standardni pleh *	Gornji i donji grijač	3	280	5 ... 9
Pizza	Standardni pleh *	Funkcija "Pizza"	2	280	5 ... 10

Predlozi za kuhanje sa dvije posude

Hrana	Dodaci koje možete koristiti	Radna funkcija	Pozicija polica	Temperatura (°C)	Vrijeme pečenja (minimalno) (okvirno)
Sitni kolači	2-Standardni pleh * 4-Pleh za tijesta *	Grijanje s ventilatorom	2 - 4	150	25 ... 35
Keksići	2-Standardni pleh * 4-Pleh za tijesta *	Grijanje s ventilatorom	2 - 4	170	25 ... 35
Peciva	1-Standardni pleh * 4-Pleh za tijesta *	Grijanje s ventilatorom	1 - 4	180	40 ... 50
Lepinja	2-Standardni pleh * 4-Pleh za tijesta *	Grijanje s ventilatorom	2 - 4	180	20 ... 30

Prethodno zagrijavanje se preporučuje za svu hranu.

*Ovi dodaci možda nisu uključeni u vaš proizvod.

**Ovi dodaci nisu uključeni u vaš proizvod. Oni su komercijalno dostupni dodaci.

Tabela načina spremanja hrane za radnu funkciju "Eko grijanje s ventilatorom"

- Ne mijenjajte temperaturu nakon početka spremanja hrane u radnoj funkciji "Eko grijanje s ventilatorom".
- Ne otvarajte vrata pećnice dok spremate hranu u radnoj funkciji "Eko grijanje s ventilatorom". Ako ne otvarate vrata,

unutarnja temperatura se optimizuje da bi se uštedjela energija, pri čemu se ta temperatura može razlikovati od one koja je prikazana na zaslonu.

- Nemojte prethodno zagrijavati u funkciji rada "Eko grijanje s ventilatorom".

Hrana	Dodaci koje možete koristiti	Pozicija police	Temperatura (°C)	Vrijeme pečenja (minimalno) (okvirno)
Sitni kolači	Standardni pleh *	3	160	25 ... 35
Keksići	Standardni pleh *	3	180	25 ... 35
Peciva	Standardni pleh *	3	200	45 ... 55
Lepinja	Standardni pleh *	3	200	35 ... 45

* Ovi dodaci možda nisu uključeni u vaš proizvod.

6.1.2 Meso, riba i meso od peradi

Gljučne tačke o grilovanju

- Pečenje cijelog pileta, ćurke i velikih komada mesa sa dresingom poput limunovog soka i crnog bibera koji se stavlja prije pečenja, poboljšaće performanse pečenja
- Potrebno je 15 do 30 minuta duže za pečenje mesa sa kostima u odnosu na pečenje iste količine mesa bez kostiju.

- Za svaki centimetar debljine mesa je potrebno približno 4 do 5 minuta pečenja.
- Nakon isteka vremena pečenja, ostavite meso u pećnici oko 10 minuta. Sokovi se bolje raspoređuju kroz meso i ne cure kada se meso siječe.
- Ribu postavite u sredinu žičane police na dnu u vatrostalnoj posudi.
- Kuhajte preporučena jela prema tablici za spremanje hrane sa jednim plehom.

Stol za spremanje mesa, ribe i peradi

Hrana	Dodaci koje možete koristiti	Radna funkcija	Pozicija police	Temperatura (°C)	Vrijeme pečenja (minimalno) (okvirno)
Stek (cijeli) / Prženi (1 kg)	Standardni pleh *	Gornji i donji grijač + ventilator	3	15 min. 250/ maks, nakon 180 ... 190	60 ... 80
Janjeća plečka (1,5-2 kg)	Standardni pleh *	Gornji i donji grijač + ventilator	3	170	85 ... 110
Pečena piletina (1,8-2 kg)	Žičani gril * Stavite jednu posudu na donju policu.	Gornji i donji grijač + ventilator	2	15 min. 250/ maks, nakon 190	60 ... 80
Pečena piletina (1,8-2 kg)	Žičani gril * Stavite jednu posudu na donju policu.	Grijanje s ventilatorom	2	200 ... 220	60 ... 80
Pečena piletina (1,8-2 kg)	Žičani gril * Stavite jednu posudu na donju policu.	Funkcija "3D"	2	15 min. 250/ maks, nakon 190	60 ... 80
Ćurka (5,5 kg)	Standardni pleh *	Gornji i donji grijač + ventilator	1	25 min. 250/ maks, nakon 180 ... 190	150 ... 210

Hrana	Dodaci koje možete koristiti	Radna funkcija	Pozicija polica	Temperatura (°C)	Vrijeme pečenja (minimalno) (okvirno)
Ćurka (5,5 kg)	Standardni pleh *	Funkcija "3D"	1	25 min. 250/ maks, nakon 180 ... 190	150 ... 210
Riba	Žičani gril * Stavite jednu posudu na donju policu.	Gornji i donji grijač + ventilator	3	200	20 ... 30
Riba	Žičani gril * Stavite jednu posudu na donju policu.	Funkcija "3D"	3	200	20 ... 30

Prethodno zagrijavanje se preporučuje za svu hranu.

*Ovi dodaci možda nisu uključeni u vaš proizvod.

**Ovi dodaci nisu uključeni u vaš proizvod. Oni su komercijalno dostupni dodaci.

6.1.3 Gril

Kada grilujete crveno meso, ribu ili perad, ona brzo potamni, ima lijepu koricu i ne isušuje se. Fileti mesa, komadići mesa i kobasice su naročito pogodni za grilovanje, kao i povrće sa visokim sadržajem vode poput paradajza i crnog luka.

Opšta upozorenja

- Hrana koja nije adekvatna za grilovanje predstavlja opasnost od nastanka požara. Grilujte samo hranu koja se smije obrađivati na temperaturi za intenzivno grilovanje. Takođe, hranu ne stavljajte predaleko u zadnji dio grila. Ovo je najtoplije područje i masna hrana se može zapaliti.
- **Za vrijeme grilovanja zatvorite vrata pećnice. Nikada ne grilujte sa otvorenim vratima pećnice. Vruće površine mogu izazvati opekotine!**

Tabela za gril

Hrana	Dodaci koje možete koristiti	Pozicija polica	Temperatura (°C)	Vrijeme pečenja (minimalno) (okvirno)
Riba	Žičani gril	4 - 5	250	20 ... 25
Piletina u komadima	Žičani gril	4 - 5	250	25 ... 35
Ćufte (teletina) - 12 količina	Žičani gril	4	250	20 ... 30
Janjeći kotleti	Žičani gril	4 - 5	250	20 ... 25

Ključne tačke grila

- Pripremite hranu slične debljine i težine što je više moguće za grilovanje.
- Rasporedite komade koji će se grilovati na žičanu policu ili u pleh za pečenje sa žičanom policom tako da površina hrane nije veća od površine grijača.
- U zavisnosti od debljine komada za gril, vremena pripreme data u tabeli mogu varirati.
- Ubacite žičanu policu ili pleh za grilovanje na željeni nivo u pećnici. Ako grilujete na žičanoj polici, ubacite pleh na nižu visinu kako bi prikupljao masnoću. Pleh koji ćete ubaciti trebalo bi da bude veličine tako da pokriva cjelokupnu površinu grila. Takav pleh možda nije priložen uz proizvod. Dodajte malo vode u pleh zbog lakšeg čišćenja.

Hrana	Dodaci koje možete koristiti	Pozicija polica	Temperatura (°C)	Vrijeme pečenja (minimalno) (okvirno)
Odrezak - (meso sjeckano na kockice)	Žičani gril	4 - 5	250	25 ... 30
Teleći kotleti	Žičani gril	4 - 5	250	25 ... 30
Gratinirano povrće	Žičani gril	4 - 5	220	20 ... 30
Tostirani hleb	Žičani gril	4	250	1 ... 3

Preporučuje se prethodno zagrijavanje 5 minuta za svu hranu koja se griluje.
Komade hrane okrenite nakon 1/2 ukupnog vremena spremanja hrane.

6.1.4 Testna jela

- Jela u ovoj tabeli pripremljena su u skladu sa standardom EN 60350-1 kako bi se olakšalo testiranje proizvoda za kontrolne ustanove.

Tabela načina kuhanja testnih obroka

Prijedlozi za pečenje u samo jednom plehu

Hrana	Dodaci koje možete koristiti	Radna funkcija	Pozicija polica	Temperatura (°C)	Vrijeme pečenja (minimalno) (okvirno)
Pecivo (slatki kolačić)	Standardni pleh *	Gornji i donji grijač	3	140	20 ... 30
Pecivo (slatki kolačić)	Standardni pleh *	Grijanje s ventilatorom	Na modelima sa žičanim policama :3 Na modelima bez žičanih polica :2	140	15 .. 25
Sitni kolači	Standardni pleh *	Gornji i donji grijač	3	160	25 ... 35
Sitni kolači	Standardni pleh *	Grijanje s ventilatorom	3	150	25 ... 35
Biskvit torta	Okrugli kalup za kolače, prečnika 26 cm sa stezaljkom na žičanom grilu **	Gornji i donji grijač	2	150	30 ... 40
Biskvit torta	Okrugli kalup za kolače, prečnika 26 cm sa stezaljkom na žičanom grilu **	Grijanje s ventilatorom	2	150	35 ... 45
Pita od jabuka	Okrugli crni metalni kalup, prečnika 20 cm na žičanom grilu **	Gornji i donji grijač	2	180	50 ... 65
Pita od jabuka	Okrugli crni metalni kalup, prečnika 20 cm na žičanom grilu **	Grijanje s ventilatorom	3	170	50 ... 65

Predlozi za kuhanje sa dvije posude

Hrana	Dodaci koje možete koristiti	Radna funkcija	Pozicija polica	Temperatura (°C)	Vrijeme pečenja (minimalno) (okvirno)
Sitni kolači	2-Standardni pleh * 4-Pleh za tijesta *	Grijanje s ventilatorom	2 - 4	150	25 ... 35
Pecivo (slatki kolačić)	2-Standardni pleh * 4-Pleh za tijesta *	Grijanje s ventilatorom	2 - 4	140	15 ... 25

Prethodno zagrijavanje se preporučuje za svu hranu.

*Ovi dodaci možda nisu uključeni u vaš proizvod.

**Ovi dodaci nisu uključeni u vaš proizvod. Oni su komercijalno dostupni dodaci.

Gril

Hrana	Dodaci koje možete koristiti	Pozicija polica	Temperatura (°C)	Vrijeme pečenja (minimalno) (okvirno)
Ćufte (teletina) - 12 količina	Žičani gril	4	250	20 ... 30
Tostirani hleb	Žičani gril	4	250	1 ... 3

Preporučuje se prethodno zagrijavanje 5 minuta za svu hranu koja se griluje.

Komade hrane okrenite nakon 1/2 ukupnog vremena spremanja hrane.

7 Održavanje i čišćenje

7.1 Opće informacije o čišćenju

Opšta upozorenja

- Sačekajte da se uređaj ohladi prije čišćenja. Vruće površine mogu izazvati opekotine!
 - Nemojte nanositi deterdžente direktno na vruće površine. Ovo može izazvati trajne mrlje.
 - Detaljno očistite i osušite uređaj nakon svake upotrebe. Na taj način ćete lakše ukloniti ostatke hrane, čime izbjegavate da ti ostaci izgore tokom sljedeće upotrebe uređaja. Time se produžava vijek trajanja uređaja i smanjuju problemi sa kojima se često suočavaju korisnici.
 - Ne koristite sredstva za paročišćenje za čišćenje uređaja.
 - Neki deterdženti ili sredstva za čišćenje mogu izazvati oštećenja površine. Neprikladna sredstva za čišćenje su: izbjeljivač, proizvodi za čišćenje koji sadrže amonijak, kiselinu ili hlorid,
- proizvodi za čišćenje parom, sredstva za uklanjanje kamenca, sredstva za uklanjanje mrlja i rđe, abrazivna sredstva za čišćenje (kreme za čišćenje, prašak za ribanje, krema za ribanje, abrazivno sredstvo i pribor za struganje, žica, spužve, krpe za čišćenje koje upijaju prljavštinu i ostatke deterdženta).
- Za čišćenje nakon svake upotrebe nije potreban poseban materijal za čišćenje. Uređaj očistite deterdžentom za pranje posuđa, toplom vodom i mekom krpom ili sunđerom i osušite suvom krpom.
 - Obavezno nakon čišćenja potpuno obrišite preostalu tečnost i odmah očistite hranu isprskanu oko tijekom pečenja.
 - Ne perite nijednu komponentu uređaja u mašini za pranje posuđa.

Površine od inoksa i nehrđajuće površine

- Ne koristite sredstva za čišćenje koja sadrže kiselinu ili hlor za čišćenje površina od nehrđajućeg čelika ili inoksa i ručica.
- Površina od nehrđajućeg inoksa može vremenom promijeniti boju. Ovo je normalno. Nakon svakog rada, očistite deterdžentom pogodnim za nehrđajuću površinu ili površinu od inoksa.
- Koristite meku krpu sa tečnim deterdžentom (neabrazivnim) pogodnim za čišćenje površina od inoksa, pri čemu treba da obratite pažnju da brišete samo u jednom pravcu.
- Odstranite mrlje od kamenca, ulja, škroba i proteina na staklenim površinama i površinama od inoksa bez odlaganja. Mrlje mogu zarđati nakon duže vremena.
- Sredstva za čišćenje poprskana/nanešena na površinu treba odmah očistiti. Abrazivna sredstva za čišćenje ostavljena na površini uzrokuju pojavu bijelih mrlja na površini.

Emajlirane površine

- Nakon upotrebe, površine od emajla očistite deterdžentom za pranje posuđa, toplom vodom i mekom krpom ili sunđerom i osušite suvom krpom.
- Za tvrdokorne mrlje može se koristiti sredstvo za čišćenje pećnice i grila koje se preporučuje na internet stranici vašeg proizvođača i sunđer za čišćenje koje ne ostavlja ogrebotine. Ne koristite neko drugo sredstvo za čišćenje rerne u tom slučaju.
- Da biste očistili prostor predviđen za spremanje hrane, pećnica se mora ohladiti. Čišćenje vrućih površina izazvaće i opasnost od požara i oštećenja emajlirane površine.

Katalitičke površine

- Bočne strane u prostoru za spremanje hrane mogu biti prekrivene samo emajliranim ili katalitičkim zidovima. Navedeno zavisi od modela.

- Katalitički zidovi imaju laganu mat i poroznu površinu. Katalitički zidovi rerne se ne smiju čistiti.
- Katalitičke površine apsorbiraju ulje zahvaljujući svojoj poroznoj strukturi i počinju sjajiti kada je površina zasićena uljem, u tom slučaju preporučuje se zamjena djelova.

Staklene površine

- Pri čišćenju staklenih površina ne koristite strugače od tvrdog metala i abrazivne materijale za čišćenje. Isti mogu oštetiti staklenu površinu.
- Proizvod očistite deterdžentom za pranje posuđa, toplom vodom i mekom krpom od sitnih vlakana koja je predviđena za čišćenje staklenih površina i osušite suvom krpom od sitnih vlakana.
- Ako posle čišćenja ima ostatka deterdženta, obrišite hladnom vodom i osušite čistom i suvom krpom od sitnih vlakana. Sljedeći put preostali deterdžent može oštetiti staklenu površinu.
- Ni pod kojim uslovima ostatke osušene na staklenoj površini ne treba ljuštiti nazubljenim noževima, žičanom vunom ili sličnim alatima za grebanje.
- Mrlje od kalcijuma (žute mrlje) možete ukloniti sa staklene površine komercijalno dostupnim sredstvom za uklanjanje kamenca, sredstvom za uklanjanje kamenca poput sirćeta ili limunovog soka.
- Ako je površina jako zaprljana, nanesite sredstvo za čišćenje na mrlju sunđerom i sačekajte duže vremena da isto adekvatno odreaguje. Zatim očistite staklenu površinu vlažnom krpom.
- Promjene boje i mrlje na staklenoj površini normalna su pojava i ne predstavljaju grešku.

Plastični djelovi i obojene površine

- Očistite plastične djelove i obojene površine deterdžentom za pranje posuđa, toplom vodom i mekom krpom ili sunđerom i osušite suvom krpom.

- Ne koristite strugače od tvrdog metala i abrazivna sredstva za čišćenje. Oni mogu oštetiti površine.
- Uvjerite se da spojevi komponenti proizvoda ne budu ostavljeni vlažni i sa deterdžentom. U suprotnom može doći do korozije na ovim spojevima.

7.2 Pribor za čišćenje

Ne stavljajte dodatke proizvoda u mašinu za pranje sudova osim ako nije drugačije navedeno u korisničkom priručniku.

7.3 Čišćenje kontrolne table

- Prilikom čišćenja ploča s kontrolnim okruglim dugmadima, obrišite tablu i dugmad vlažnom mekom krpom i osušite suvom krpom. Ne uklanjajte tipke i zaptivke ispod da biste očistili kontrolnu tablu. Na taj način možete oštetiti kontrolnu tablu i dugmad.
- Prilikom čišćenja inoks panela s kontrolnim dugmadima, nemojte koristiti sredstva za čišćenje površina od inoksa oko dugmadi. Indikatori oko dugmeta se mogu izbrisati.
- Očistite kontrolnu tablu osjetljivu na dodir vlažnom mekom krpom i osušite suvom krpom. Ako vaš proizvod ima funkciju zaključavanja tipki, postavite zaključavanje tipki prije čišćenja kontrolne table. Ako postupite drugačije, tipke možete nepropisno odabrati.

7.4 Čišćenje unutrašnjosti rerne (površina za spremanje hrane)

Slijedite korake čišćenja opisane u odjeljku „Opšte informacije o čišćenju“ prema tipovima površine u vašoj pećnici.

Čišćenje stranica rerne

Bočne strane u prostoru za spremanje hrane mogu biti prekrivene samo emajliranim ili katalitičkim zidovima. Navedeno zavisi od modela. Ako model ima katalitičku stranicu, pogledajte informacije u odjeljku „Katalitički zidovi“. Ako je vaš proizvod model sa žičanim policama, uklonite žičane police prije čišćenja bočnih zidova. Zatim završite

čišćenje kako je opisano u odjeljku „Opšte informacije o čišćenju“ prema vrsti bočnog zida.

Da biste uklonili bočne žičane police:

1. Uklonite prednji dio žičane police povlačenjem na bočni zid u suprotnom smjeru.
2. Povucite žičanu policu prema sebi da biste je potpuno skinuli.

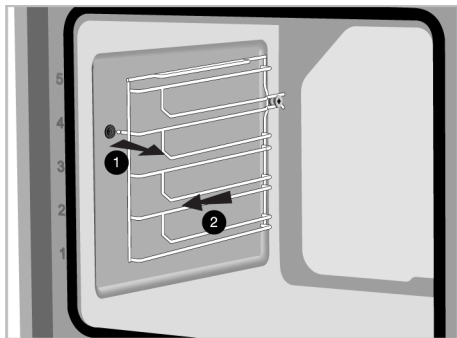

3. Da biste ponovo postavili police, obavite iste korake kao tokom skidanja, ali obrnutim redoslijedom.

7.5 Samočišćenje na visokoj temperaturi

Pećnica je opremljena opcijom pirolitičkog čišćenja. Pećnica se zagrijava na temperaturu od približno 420-480 °C i gori dok se postojeća prljavština ne pretvori u pepeo. Može nastati jak dim. Obezbijedite dobru ventilaciju. Čišćenje na visokoj temperaturi treba obaviti nakon otprilike svakih 10 upotreba pećnice.

Opšta upozorenja



Vruće površine izazivaju opekotine!

Ne dodirujte proizvod tokom samočišćenja, a djeca neka borave na propisnoj udaljenosti od proizvoda. Sačekajte najmanje 30 minuta prije uklanjanja ostataka.

- Prije upotrebe funkcije pirolize, uklonite sav pribor, teleskopsku policu i bočne police (ako ih ima). Ako se ne uklone, pribor i bočne žičane police će se oštetiti.
- Ako vaš proizvod ima dodatke za pirolizu (otporne na visoke temperature samočišćenja), ne morate taj pribor uklanjati iz pećnice. Da li je vaš pribor pirootporan ili ne, navedeno je u odjeljku za pribor. Ako nije navedeno, vaši dodaci nisu otporni na visoke temperature. Prije samočišćenja mora se izvaditi iz pećnice kako bi se izbjegla oštećenja.
- Ne čistite zaptivku vrata. Zaptivka od staklenih vlakana je veoma osjetljiva i lako se ošteti. Ako je zaptivka vrata oštećena, zamijenite je novom koju ćete pribaviti iz ovlaštenog servisa.

Za pokretanje funkcije pirolize:

1. Izvadite sve dodatke iz pećnice. U modelima sa žičanim policama, ne zaboravite da uklonite žičanu policu.
2. Prije početka čišćenja, očistite spoljne površine rerne i ostatke hrane unutar rerne krpom natopljenom deteržentom.
3. Odaberite funkciju "Piroliza" ili "Piroliza - ekonomični režim" prema prljavštini vaše pećnice. Ako vaša pećnica nije mnogo zaprljana, preporučujemo upotrebu funkcije "Piroliza - ekonomični režim". Ova funkcija traje kraće od funkcije "Piroliza". Ako je pećnica vrlo zaprljana, možda funkcija "Piroliza - ekonomični režim" neće biti dovoljna. U tom slučaju odaberite funkciju "Piroliza".
4. Uključite pećnicu dodirom na tipku .
5. Aktivirajte donji red radnih funkcija dodirivanjem "Aktivacija dodatne funkcije" na zaslonu funkcija.

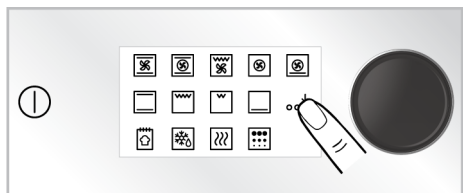

6. Dodirnite "Piroliza" u donjem redu prikaza funkcija.

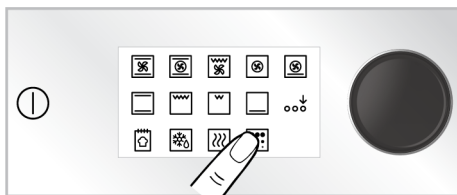



7. Nivo pirolize „HI” i vrijeme „02:00” pojavljuju se na zaslonu.



8. Započnite čišćenje dodirom na tipku .

⇒ Čišćenje započinje i na ekranu se prikazuje vrijeme samočišćenja. Ovo vrijeme je nepromjenljivo.

9. Kada pećnica dostigne određenu temperaturu nakon što započne postupak pirolize, simbol brave  se pojavljuje na zaslonu koji prikazuje tajmer i vrata pećnice se ne mogu otvoriti. Nemojte silom djelovati na kvaku da biste otključali vrata sve dok se postupak čišćenja ne završi i simbol zaključavanja nestane sa zaslona.
10. Nakon završetka procesa čišćenja, na zasonu će se pojaviti „Završetak“ Isključite pećnicu dodirom na tipku .
11. Nakon što simbol  nestane sa zaslona, uklonite naslage prljavštine sirčetnom vodom.

Piroliza - ekonomični režim

Ako vaša pećnica nije mnogo zaprljana, preporučujemo upotrebu funkcije "Piroliza - ekonomični režim". Ova funkcija traje manje vremena od funkcije „Piroliza". Ako je pećnica vrlo zaprljana, možda funkcija

"Piroliza - ekonomični režim" neće biti dovoljna. U tom slučaju odaberite funkciju "Piroliza".

1. Izvadite sve dodatke iz pećnice. U modelima sa žičanim policama, ne zaboravite da uklonite žičanu policu.
2. Prije početka čišćenja, očistite spoljne površine rerne i ostatke hrane unutar rerne krpom natopljenom deteržentom.
3. Uključite pećnicu dodiranjem na tipku ①.
4. Aktivirajte donji red radnih funkcija dodirivanjem "Aktivacija dodatne funkcije" na zaslonu funkcija.

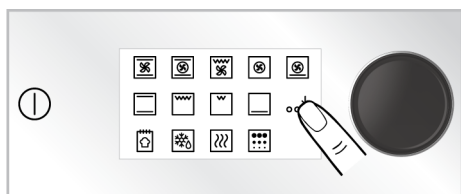

5. Dodirnite "Piroliza" u donjem redu prikaza funkcija.

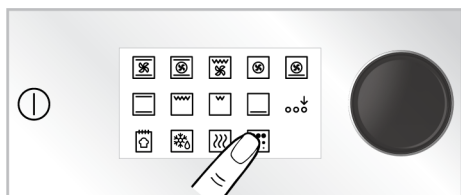

6. Dodirnite „Piroliza“ na zaslonu funkcije.
7. Započnite čišćenje dodiranjem na tipku ►||.
 - ⇒ Čišćenje započinje i na ekranu se prikazuje vrijeme samočišćenja. Ovo vrijeme je nepromjenljivo.

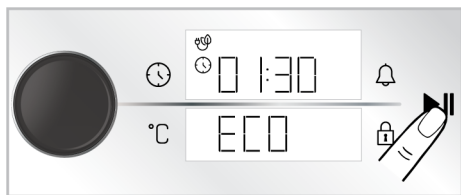

8. Kada pećnica dostigne određenu temperaturu nakon što započne postupak pirolize, simbol brave ② se pojavljuje na zaslonu koji prikazuje tajmer i vrata pećnice se ne mogu

otvoriti. Nemojte silom djelovati na kvaku da biste otključali vrata sve dok se postupak čišćenja ne završi i simbol zaključavanja nestane sa zaslona.

9. Nakon završetka procesa čišćenja, na zasonu će se pojaviti „Završetak“ Isključite pećnicu dodiranjem na tipku ①.
10. Nakon što simbol ② nestane sa zaslona, uklonite naslage prljavštine sirčetnom vodom.

7.6 Čišćenje vrata pećnice

Možete da skinete vrata i staklo rerne da biste ih očistili. Kako ukloniti vrata i staklo objašnjeno je u odjeljcima „**Skidanje vrata pećnice**“ i „**Skidanje unutarnjeg stakla na vratima pećnice**“. Nakon što skinete unutrašnje staklo na vratima, očistite ga sredstvom za pranje posuđa, toplom vodom i mekom krpom ili sunderom i osušite suvom krpom. Da biste uklonili ostatke kamenca koji se mogu formirati na staklu pećnice, obrišite staklo sirčetom i isperite.

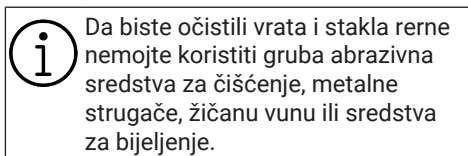

Skidanje vrata rerne

1. Otvorite vrata pećnice.
2. Otvorite klipse na šarkama sa desne i lijeve strane na vratima tako što ćete ih gurnuti nadolje kao što je prikazano na slici.
3. Tipovi šarki su (A), (B), (C) u zavisnosti od modela proizvoda. Sljedeće slike pokazuju kako otvoriti svaku vrstu šarke.
4. (A) tip šarke je dostupan u normalnim tipovima vrata.

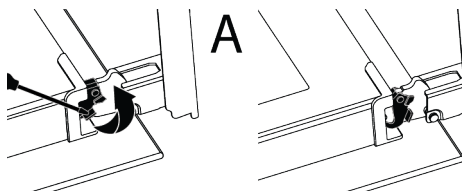

5. B) tip šarke je dostupan u tipovima vrata sa mekim zatvaranjem.

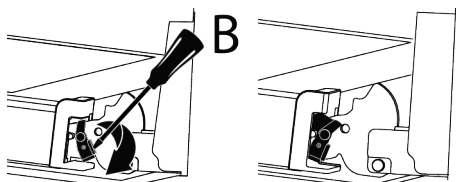

6. Šarke tipa (C) su dostupne u tipovima vrata sa mekim otvaranjem/zatvaranjem.

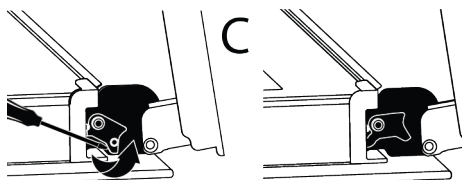

7. Postavite vrata rene u poluzatvoren položaj.

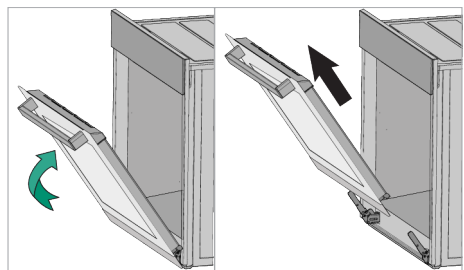

8. Skinite vrata tako što ćete ih izvući naviše da biste ih oslobodili iz lijeve i desne šarke.

i Kada vraćate vrata, obavite iste korake kao tokom skidanja, ali obrnutim redoslijedom. Ne zaboravite da zatvorite klipse na šarkama kada vratite vrata.

7.7 Skidanje unutarnjeg stakla sa vrata pećnice

Unutarnje staklo na vratima uređaja može se skinuti za potrebe čišćenja.

1. Otvorite vrata pećnice.

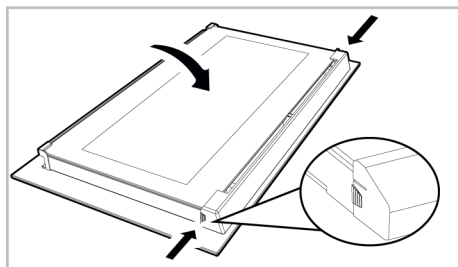

2. Povucite plastični dio pričvršćen na gornjem dijelu ulaznih vrata prema sebi istovremeno pritiskom na tačke pritiska sa obje strane dijela i izvadite ga.

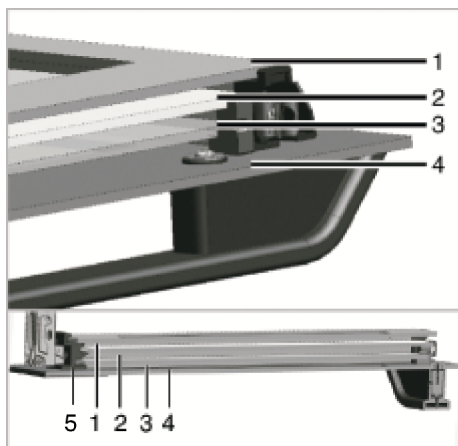

- | | |
|--------------------------------------|--------------------------|
| 1 Staklena ploča sa unutarnje strane | 2 Drugo unutarnje staklo |
| 3 Treće unutarnje staklo | 4 Spoljašnje staklo |
| 5 Plastični prorez za staklo-Donji | |

3. Kao što je prikazano na slici, malo podignite staklenu ploču s unutarnje strane prema „A“ a zatim je izvadite povlačenjem prema „B“.

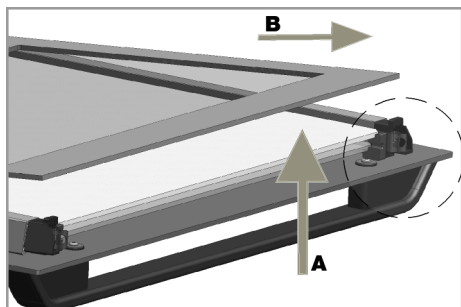

4. Ponovite isti postupak za skidanje drugog i trećeg stakla.



Prvi korak za vraćanje vrata u probitno stanje je vraćanje drugog i trećeg stakla (2, 3). Kao što je prikazano na slici, postavite zakošeni ugao staklene ploče tako da nalegne u zakošeni ugao na plastičnom prezeu.

Redosled pričvršćivanja drugog i trećeg unutarnjeg stakla nije važan, jer su zamjenljivi.

Kada vraćate staklenu ploču s unutrašnje strane (1), provjerite da li štampana strana ploče leži licem prema unutrašnjoj staklenoj ploči. Od ključnog je značaja da donji ugao unutarnje staklene ploče nalegne u donji plastični prorez (5). Gurnite plastični dio prema okviru dok ne čujete zvuk „klik“.



Nakon čišćenja, sva stakla moraju se ponovo sastaviti.

7.8 Čišćenje sijalice u pećnici

U slučaju da se staklena površina sijalice u rerni postane zaprlja; očistite je deterdžentom za pranje posuđa, toplom vodom i mekom krpom ili sunderom i osušite suvom krpom. U slučaju kvara sijalice u rerni, možete zamijeniti sijalicu prema postupku opisanom u sljedećem odjeljku.

Zamjena sijalice u rerni

Opšta upozorenja

- Prije mijenjanja sijalice provjerite da li je uređaj isključen sa napajanja elektrinom energijom i da li se ohladio, kako biste izbjegli rizik od strujnog udara. Vruće površine mogu izazvati opekotine!
- Ovu pećnicu napaja sijalica sa žarnom niti snage manje od 40 W, manje od 60 mm visine, manje od 30 mm u prečniku ili halogena lampa sa utičnicom G9 snage manje od 60 W. Sijalice su pogodne za rad na temperaturama iznad 300 °C. Sijalice za pećnice su dostupne kod ovlašćenih servisa ili licenciranih tehničara. Ovaj proizvod sadrži sijalicu energetske klase G.
- Položaj sijalice može se razlikovati od položaja prikazanog na slici.
- Sijalica koja se koristi u ovom proizvodu nije adekvatna za upotrebu u domaćinstvu za osvjtljavanje prostorija. Svrha ove sijalice je da pomogne korisniku da vidi prehrambene proizvode.
- Sijalice koje se koriste u ovom proizvodu podnose ekstremne fizičke uslove kao što su temperature iznad 50 °C.

Ako vaša rerna ima okruglu sijalicu:

1. isključite uređaj iz struje.
2. Uklonite zaštitno staklo okrećući ga u smjeru suprotnom od kazaljke na satu.

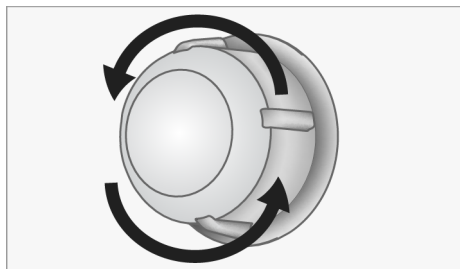

3. Ako je sijalica vaše rene tipa (A) prikazana na donjoj slici, okrenite sijalicu rene kao što je prikazano na slici i zamijenite je novom. Ako je model tipa (B), izvucite je kao što je prikazano na slici i zamijenite je novom.

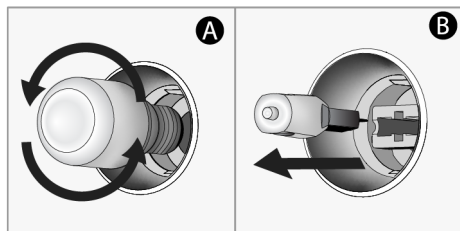

4. Vratite zaštitno staklo.
Ako vaša rena ima kockastu sijalicu,

1. isključite uređaj iz struje.
2. Uklonite žičane police kao što je opisano.

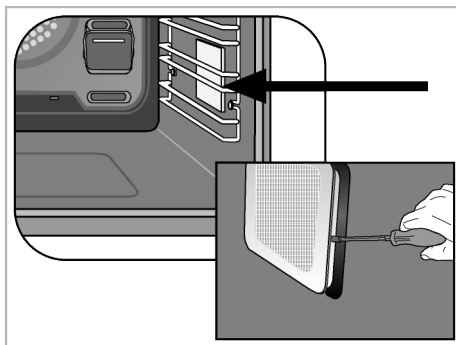

3. Šrafciгерom podignite zaštitno staklo sijalice. Prvo uklonite vijak, ako postoji vijak na kvadratnoj lampi u vašem proizvodu.
4. Ako je sijalica vaše rene tipa (A) prikazana na donjoj slici, okrenite sijalicu rene kao što je prikazano na slici i zamijenite je novom. Ako je model tipa (B), izvucite je kao što je prikazano na slici i zamijenite je novom.

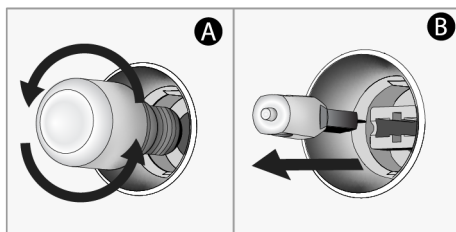

5. Vratite zaštitno staklo, a zatim vratite žičane police.

8 Rješavanje problema

Ako problem postoji i nakon što postupite u skladu s uputstvima u ovom odjeljku, obratite se svom dobavljaču ili ovlaštenom servisu. Nikada ne pokušavajte sami da popravite svoj uređaj.

Para se emituje dok pećnica radi.

- Normalno je da se stvara para tokom rada. >>> Ovo nije greška.

Tokom kuhanja pojavljuju se kapljice vode

- Para nastala tokom kuhanja kondenzuje se kada dođe u kontakt sa hladnim površinama izvan proizvoda i može formirati kapljice vode. >>> Ovo nije greška.

Zvuci metala se čuju dok se proizvod zagrijeva i hladi.

- Metalni delovi se mogu širiti i proizvoditi zvukove kada se zagriju. >>> Ovo nije greška.

Proizvod ne radi.

- Osigurač je možda neispravan ili pregorio. >>> Provjerite osigurače u razvodnoj kutiji. Promijenite ih ako je potrebno ili ih ponovo uključite.
- Uređaj ne smije biti utaknut u utičnicu (s uzemljenjem). >>> Provjerite je li uređaj uključen u utičnicu.
- (Ako na vašem uređaju postoji tajmer) Tipke na kontrolnoj tabli ne rade. >>> Ako vaš proizvod ima zaključavanje tipki, zaključavanje tipki je možda omogućeno, onemogućite zaključavanje tipki.

Svjetlo na pećnici nije uključeno.

- Sijalica u pećnici je možda neispravna. >>> Zamijenite sijalicu u pećnici.
- Nema struje. >>> Provjerite da li ima napajanja električnom energijom sa mreže i provjerite osigurače u razvodnoj kutiji. Zamijenite osigurače po potrebi ili ih ponovo uključite.

Pećnica ne grije.

- Pećnica možda nije podešena na određenu funkciju za spremanje hrane i/ili temperaturu. >>> Podesite pećnicu na određenu funkciju za spremanje hrane i/ili temperaturu.
- Za modele sa tajmerom, vrijeme nije podešeno. >>> Podesite vrijeme.
- Nema struje. >>> Provjerite da li ima napajanja električnom energijom sa mreže i provjerite osigurače u razvodnoj kutiji. Zamijenite osigurače po potrebi ili ih ponovo uključite.
- Možda su vrata pećnice otvorena. >>> Provjerite da li su vrata pećnice zatvorena. Ako vrata pećnice ostanu otvorena više od 5 minuta, postavke vremena spremanja hrane biće otkazane i grijači neće raditi.

(Za modele sa tajmerom) Zaslon tajmera treperi ili je simbol tajmera ostao otvoren.

- Ranije je bilo nestanka struje. >>> Podesite vrijeme / Isključite dugmad za funkcije proizvoda i ponovo ih prebacite na željeni položaj.

Nakon početka kuhanja simbol ► treperi na zaslonu i pojavljuje se zvučno upozorenje.

- Možda su vrata pećnice otvorena. >>> Obavezno potpuno zatvorite vrata pećnice. Obratite se ovlaštenom servisu ako se kvar nastavi.

Dobrodošli!

Poštovani korisniče,

Zahvaljujemo na odabiru proizvoda Beko. Želimo da vam ovaj proizvod, proizveden primjenom visokokvalitetne i najsuvremenije tehnologije, učinkovito radi. Stoga pažljivo pročitajte ovaj priručnik i ostalu priloženu dokumentaciju prije upotrebe proizvoda.

Vodite računa o svim informacijama i upozorenjima navedenim u korisničkom priručniku. Na taj način zaštitit ćete sebe i proizvod od oštećenja koja mogu nastati.

Čuvajte korisnički priručnik. Ako proizvod odlučite proslijediti nekom drugom tada mu proslijedite i ovaj priručnik. Uvjeti jamstva, načini korištenja i rješavanja problema za vaš proizvod navedeni su u ovom priručniku.

Simboli i njihovi opisi u korisničkom priručniku:



Opasnost koja može rezultirati smrću ili ozljedom.



Važne informacije ili korisni savjeti za korištenje.



Pročitajte korisnički priručnik.



Upozorenje o vrućoj površini.

NAPOMEN Opasnost koja može rezultirati materijalnim oštećenjem proizvoda ili njegovog okruženja.

A

Arçelik A.Ş.

Karaağaç caddesi No:2-6
34445 Sütlüce/Istanbul/TURKEY

Made in TURKEY

Sadržaj

1 Sigurnosne upute.....	48	6.1 Opća upozorenja u vezi pripreme hrane u pećnici.....	75
1.1 Namjena.....	48	6.1.1 Slastice i jela iz pećnice.....	75
1.2 Sigurnost djece, ranjivih osoba i kućnih ljubimaca	48	6.1.2 Meso , riba i perad.....	78
1.3 Električna sigurnost.....	49	6.1.3 Roštilj	79
1.4 Siguran transport.....	50	6.1.4 Ispitivanje hrane	80
1.5 Sigurna instalacija	51	7 Čišćenje i održavanje	81
1.6 Sigurna upotreba	51	7.1 Opće informacije o čišćenju.....	81
1.7 Temperaturna upozorenja	52	7.2 Pribor za čišćenje	83
1.8 Upotreba pribora	52	7.3 Čišćenje upravljačke ploče.....	83
1.9 Sigurnost prilikom kuhanja.	52	7.4 Čišćenje unutrašnjosti pećnice (područje pečenja).....	83
1.10 Sigurno održavanje i čišćenje	53	7.5 Samočišćenje na visokoj temperaturi.....	84
1.11 Samočišćenje na visokoj temperaturi (piroliza)	54	7.6 Čišćenje vrata pećnice	85
2 Upute za zaštitu okoliša.....	54	7.7 Uklanjanje unutarnjeg stakla na vratima pećnice	86
2.1 Direktiva o otpadu	54	7.8 Čišćenje lampice pećnice.....	87
2.1.1 Usklađenost s Direktivom o električnom i elektroničkom opremom (WEEE) i zbrinjavanju otpada:.....	54	8 Rješavanje problema	89
2.2 Informacije o ambalažnom materijalu	54		
2.3 Preporuke za uštedu energije	55		
3 Vaš proizvod.....	56		
3.1 Predstavljanje proizvoda.....	56		
3.2 Upute i upotreba upravljačke ploče proizvoda	56		
3.2.1 Upravljačka ploča	57		
3.2.2 Uvod u upravljačku ploču pećnice	57		
3.3 Radne funkcije pećnice	58		
3.4 Pribor proizvoda	59		
3.5 Upotreba pribora proizvoda	60		
3.6 Tehničke specifikacije.....	63		
4 Prva uporaba.....	64		
4.1 Prvo podešavanje mjerača vremena	64		
4.2 Početno čišćenje	64		
5 Rukovanje pećnicom.....	65		
5.1 Opće informacije o rukovanju pećnicom	65		
5.2 Rad upravljačke jedinice pećnice .	65		
5.3 Postavke	71		
6 Opće informacije o pečenju.....	74		

1 Sigurnosne upute

- Ovaj odjeljak sadrži sigurnosne upute potrebne za spriječavanje opasnosti nastanka tjelesnih ozljeda i oštećenja materijala.
- Ako se proizvod predaje nekome u svrhu osobne upotrebe ili kao rabljeni uređaj, trebaju se također predati korisnički priručnik, oznake proizvoda i drugi odgovarajući dokumenti i dijelovi.
- Naša tvrtka neće biti odgovorna za štete koje mogu nastati ako se ove upute ne poštuju.
- Nepoštivanjem ovih uputa poništavaju se sva jamstva.
- Radove na instalaciji i popravak uvijek treba obaviti proizvođač, ovlaštenu servis ili osoba koju je odredio uvoznik.
- Koristite samo originalne rezervne dijelove i pribor.
- Ne vršite popravak i ne zamjenjujte komponente proizvoda sami osim ako to nije izričito navedeno u korisničkom priručniku.
- Na izvodite tehničke promjene na proizvodu.

1.1 Namjena

- Proizvod je namijenjen za primjenu u kućanstvima. Nije namijenjen za komercijalnu uporabu.
- Ne koristite proizvod u vrtu, na balkonima ili na otvorenom. Uređaj je namijenjen upotrebi u kućanstvima i kuhinjama za osoblje u trgovinama, uredima i drugim radnim okruženjima.
- **UPOZORENJE:** Ovaj proizvod treba se koristiti samo za kuhanje. Ne smije se koristiti za druge namijene, na primjer za grijanje prostorija.
- Pećnica se može koristiti za odmrzavanje, pečenje, prženje hrane i pečenje hrane na roštilju.
- Ovaj proizvod ne smije se koristiti za grijanje, grijanje kuhinjskog posuđa, vješanjem ručnika ili odjeće na ručke kako bi se osušili.

1.2 Sigurnost djece, ranjivih osoba i kućnih ljubimaca

- Djeca starija od 8 godina i starija te ljudi sa smanjenim tjelesnim, čulnim i mentalnim sposobnostima, kao i neupućene ili neiskusne osobe,

- moгу koristiti ovaj uređaj ako su pod nadzorom i ako su upućeni u sigurnu uporabu uređaja, kao i povezane opasnosti.
- Djeca se ne smiju igrati s uređajem. Djeca bez nadzora ne smiju čistiti ni vršiti korisničko održavanje uređaja, osim ako ih netko ne nadzire.
 - Ovaj uređaj ne smiju koristiti osobe sa smanjenim tjelesnim, psihičkim, senzornim ili mentalnim sposobnostima (uključujući djecu), osim ako nisu pod nadzorom ili ako su upućeni u rad proizvoda.
 - Djeca moraju biti pod nadzorom te treba voditi računa da se ne igraju s proizvodom.
 - Električni proizvodi su opasni za djecu i kućne ljubimce. Djeca i kućni ljubimci ne smiju se igrati s, penjati se na ili ulaziti u proizvod.
 - Na proizvod ne stavljajte predmete koje djeca mogu dohvatiti.
 - **UPOZORENJE:** Za vrijeme upotrebe pristupne površine proizvoda su vruće. Držite djecu dalje od proizvod.
 - Sav ambalažni materijal držite izvan dohvata djece. Postoji opasnost od ozljede i gušenja.
 - Kada su vrata otvorena tada ne postavljajte nikakav težak predmet na vrata i ne dozvolite djeci da sjede na njima. Možete izazvati prevrtanje ili oštećenje šarki vrata.
 - Zbog sigurnosti djece, isključite strujni utikač tako da se proizvodom ne može rukovati prije zbrinjavanja proizvoda.



1.3 Električna sigurnost

- Ukopčajte proizvod u uzemljenu utičnicu zaštićenu osiguračem koji odgovara nazivnim vrijednostima na nazivnoj pločici. Uzemljenje treba napraviti ovlaštenu električar. Ne koristite proizvod koji nije uzemljen u skladu s lokalnim/nacionalnim propisima.
- Utikač ili električni priključak proizvoda treba biti na lako dostupnom mjestu (gdje ga neće zahvatiti plamen sa štednjaka). Ako to nije moguće, mora postojati mehanizam (osigurač, sklopka, itd.) na električnoj instalaciji s kojom je proizvod spojen, u skladu s propisima o električnoj energiji koji odvaja sve polove od mreže.

- Tijekom instalacije, popravka ili transporta proizvod ne smije biti ukopčan u strujnu utičnicu.
 - Proizvod ukopčajte u uzemljenu utičnicu koja naponom i frekvencijom odgovara vrijednostima na nazivnoj pločici.
 - Ako vaš proizvod nema kabel, koristite samo strujni kabel opisan u odjeljku „Tehničke specifikacije”
 - Ne gnječite strujni kabel ispod ili iza proizvoda. Na strujni kabel ne stavljajte teške predmete. Strujni kabel ne smije se savijati, gnječiti ni dolaziti u dodir s izvorom topline.
 - Tijekom upotrebe stražnja površina pećnice postaje vruća. Strujni kabeli ne smiju dodirivati stražnju površinu, priključci se mogu oštetiti.
 - Ne gnječite električne kabele s vratima pećnice i ne provlačite ih preko vrućih površina. U protivnom izolacija kabela može se otopiti i izazvati požar kao rezultat kratkog spoja.
 - Koristite samo originalni kabel. Ne koristite oštećene ili presječene kabele ni dodatne kabele.
 - Ako je strujni kabel oštećen, smije ga zamijeniti proizvođač, ovlašteni servis ili osoba koju je odredio uvoznik kako bi se spriječile moguće opasnosti.
 - **UPOZORENJE:** Prije zamjene svjetla pećnice svakako odspojite proizvod iz strujnog napajanja i izbjegnite opasnost od strujnog udara.. Iskopčajte proizvod ili isključite osigurač u razvodnoj kutiji.
- Ako vaš proizvod ima strujni kabel i utikač:
- Ne ukapčajte proizvod u utičnicu koja je olabavljena, ispada iz svog otvora, je slomljena, nečista, masna ili postoji opasnost od dodira s vodom (na primjer, voda koja može iscuriti s kuhinjske radne površine).
 - Utikač nikad ne dirajte mokrim rukama! Nikada ne isključujte utikač povlačenjem za kabel, uvijek ga izvucite držeći utikač.
 - Pobrinite se da utikač uređaja bude ispravno uključen u strujnu utičnicu i tako izbjegnite iskrenje.



1.4 Siguran transport

- Prije transporta proizvoda iskopčajte ga iz strujnog napajanja.

- Proizvod je težak, proizvod trebaju nositi barem dvije osobe.
- Ne koristite vrata i/ili ručke za transport ili premještanje proizvoda.
- Ne stavljajte stvari na proizvod i nosite proizvod tako da bude uspravan.
- Kada trebate transportirati proizvod omotajte ga sa zaštitnom folijom sa zračnim jastučićima ili debelim kartonom i dobro zalijepite. Dobro stegnite proizvod ljepljivom trakom i tako spriječite ispadanje ili pomicanje dijelova proizvoda i oštećenje proizvoda.
- Provjerite opći izgled vašeg proizvoda i pogledajte ima li oštećenja nastalih tijekom transporta.

1.5 Sigurna instalacija

- Prije instalacije proizvoda provjerite je li proizvod oštećen. Ako je proizvod oštećen nemojte ga instalirati.
- Proizvod ne instalirajte pored izvora topline (radijatora, peći, itd.).
- Područja oko ventilacijskih otvora proizvoda ne smiju biti blokirana.

- Radi sprječavanja pregrijavanja proizvod se ne smije postavljati iza ukrasnih pregrada.

1.6 Sigurna upotreba

- Provjerite je li proizvod isključen nakon svake upotrebe.
- Ako proizvod ne koristite duže vrijeme iskopčajte ga iz strujne utičnice ili isključite osigurač u razvodnoj kutiji.
- Ne koristite oštećeni ili neispravan proizvod. Ako postoje, odspojite električne/plinske priključke proizvoda i nazovite ovlašteni servis.
- Ne koristite proizvod ako mu je staklo na prednjim vratima napuklo ili uklonjeno.
- Ne penjite se na proizvod kako biste nešto dohvatili te ni iz drugog razloga.
- Nikada ne koristite proizvod kad vam je smanjena sposobnost prosuđivanja ili koordinacija zbog konzumacije alkohola i/ili lijekova.
- Zapaljivi predmeti koji se drže u prostoru za kuhanje mogu se zapaliti. Nikad ne čuvajte zapaljive predmete u prostoru za kuhanje.
- Ručka pećnice nije namijenjena za sušenje kuhinjskih krpa. Kada koristite

proizvod ne vješajte ručnika, rukavica ili slične tkanine na ručku.

- Šarke na vratima proizvoda pomiču se prilikom otvaranja i zatvaranja vrata i mogu se zaglaviti. Prilikom otvaranja/zatvaranja vrata ne držite dio sa šarkama.

1.7 Temperaturna upozorenja

- **UPOZORENJE:** Dostupni dijelovi proizvoda bit će vrući tijekom upotrebe. Trebate izbjegavati dodirivanje proizvoda i grijaćih elemenata. Djeca mlađa od 8 godina ne smije se približavati proizvodu ako uz njih nije odrasla osoba.
- Pored proizvoda ne stavljajte zapaljive/eksplozivne materijale jer će rubovi biti vrući prilikom rada.
- Može se ispustiti para stoga se držite podalje kada otvarate vrata pećnice. Para vam može opeći ruke, lice i/ili oči.
- Tijekom rada, proizvod se zagrijava. Trebate izbjegavati dodirivanje vrućih dijelova, unutrašnjosti pećnice i grijaćih elemenata.

- Uvijek koristite rukavice za pećnicu koje su otporne na toplinu kada stavljate u vruću pećnicu ili je vadite iz nje, itd.

1.8 Upotreba pribora

- Važno je da žičana rešetka roštilja i protvan budu ispravno postavljeni na žičanu rešetku. Detaljne informacije pogledajte u odjeljku „**Upotreba pribora**“.
- Pribor može oštetiti staklena vrata kada zatvarate vrata proizvoda. Pribor uvijek gurnite do kraja područja za pripremu hrane.

1.9 Sigurnost prilikom kuhanja.

- Pazite kad koristite alkoholna pića u jelima. Alkohol isparava pri visokim temperaturama i može uzrokovati požar pri kontaktu s vrućim površinama.
- Ostaci hrane, ulje, itd. na prostoru za kuhanje mogu se zapaliti. Prije kuhanja, uklonite takvu nečistoću.
- Opasnost od trovanja hranom: Ne držite hranu u pećnici više od sat prije i nakon pripreme. U protivnom može doći do trovanja hranom ili bolesti.

- Ne zagrijavajte zatvorene limenke ili staklenke u pećnici. Tlak koji se nakuplja u limenci/ staklenci može izazvati njihovo pucanje.
- Masni papir postavite u posudu za kuhanje ili na pribor pećnice (protvan, žičanu rešetku, itd.) s hranom i stavite ih u zagrijanu pećnicu. Uklonite sav višak masnog papira koji visi s pribora ili posude i tako izbjegnite opasnost od kontakta s grijačima pećnice. Nikad ne koristite masni papir u pećnici kada je temperatura veća od maksimalne temperature navedene na masnom papiru kojeg koristite. Masni papir nikad ne postavljajte na dno pećnice.
- Protvan za pečenje, posude ili aluminijsku foliju nikad ne stavljajte izravno na dno pećnice. Nakupljena toplina može oštetiti dno pećnice.
- Zatvorite vrata kada koristite roštilj. Vruće površine mogu izazvati opekline!
- Hrana koja nije prikladna za pripremu na roštilju predstavlja opasnost od požara. Na ražnju pripremajte samo hranu prikladnu za jaku vatru roštilja. Također, hranu ne stavljajte previše daleko na zadnji kraj

roštilja. Ovo je najvruće područje i masna hrana se može zapaliti.



1.10 Sigurno održavanje i čišćenje

- Pričekajte da se proizvod ohladi prije čišćenja. Vruće površine mogu izazvati opekline!
- Proizvod nikad ne perite prskanjem ili ulijevanjem vode u njega! Postoji opasnost od strujnog udara!
- Nemojte koristiti parne čistače za čišćenje proizvoda jer to može izazvati strujni udar.
- Ne koristite gruba abrazivna sredstva za čišćenje, metalne strugalice, žičanu vunu ili izbjeljivače za čišćenje prednjih staklenih vrata pećnice/gornjih staklenih vrata pećnice (ako postoje). Ti materijali mogu ogrepsti ili slomiti staklene površine.
- Uvijek održavajte upravljačku ploču čistom i suhom. Vlažna i prljava površina može izazvati probleme prilikom upravljanja funkcijama.



1.11 Samočišćenje na visokoj temperaturi (piroliza)

- Za vrijeme samočišćenja površine postaju vruće nego za vrijeme normalne upotrebe. Držite djecu podalje.
- Vruće površine izazivaju opekline! Ne dirajte proizvod za vrijeme samočišćenja i držite djecu dalje od proizvoda. Pričekajte barem 30 minuta prije uklanjanja ostataka hrane.
- Za vrijeme samočišćenja ispuštit će se dim zbog zagaranja ostatak hrane. Dobro prozračite kuhinja za vrijeme postupka čišćenja.
- Prije početka čišćenja, očistite vanjske površine pećnice i ostatke hrane unutar pećnice sapunicom i krpom. Izvadite sav pribor i kuhinjski pribor iz pećnice. Ako vaš proizvod ima pribor otporan na pirolizu (otporna na visoku temperaturu samočišćenja) tada taj pribor ne trebate uklanjati iz pećnice.
- Ako iznad pećnice postoji napa, tijekom faze pirolize ne koristite napu.

2 Upute za zaštitu okoliša

2.1 Direktiva o otpadu

2.1.1 Usklađenost s Direktivom o električnom i elektroničkom opremom (WEEE) i zbrinjavanju otpada:

Ovaj proizvod sukladan je s Direktivom WEE Europske Unije (2012/19/EU). Na ovom proizvodu nalazi se klasifikacijski simbol otpadne električne i elektroničke opreme (WEEE).



Ovaj je proizvod proizveden s visokokvalitetnim dijelovima i materijalima koji se mogu ponovno upotrijebiti i prikladni su za reciklažu. Stoga, ne odlažite otpadne uređaje s normalnim otpadom iz kućanstva i drugim otpadom na kraju servisnog vijeka.

Odnesite ga na sabirno mjesto za recikliranje električne i elektroničke opreme. O sabirnim centrima raspitajte se kod lokalnih vlasti. Zbrinjavanje iskorištenih proizvoda pomaže u sprječavanju negativnih posljedica na okoliš i ljudsko zdravlje.

Usklađenost s direktivom RoHS:

Proizvod je sukladan s Direktivom RoHS Europske Unije (2011/65/EU). Ne sadrži štetne i zabranjene tvari naznačene u Direktivi.

2.2 Informacije o ambalažnom materijalu

Ambalažni materijal proizvoda proizveden je od materijala koji se može reciklirati u skladu s našim nacionalnim propisima o zaštiti okoliša. Ambalažni materijal ne

zbrinjavajte zajedno s otpadom iz domaćinstva i drugim otpadom, odnesite ga na sabirna mjesta za ambalažni materijal određena od strane lokalnih vlasti.

2.3 Preporuke za uštedu energije

U skladu s uredbom Komisije EU 66/2014, informacije o energetskej učinkovitosti mogu se pronaći na potvrđi o kupnji isporučenoj s proizvodom.

Sljedeće preporuke pomoći će vam koristiti proizvod na ekološki i energetski učinkovit način.

- Prije pečenja odmrznite zamrznutu hranu.
- U pećnici koristite tamne ili emajlirane posude koji bolje prenose toplinu.
- Ako je u receptu ili korisničkom priručniku tako navedeno, uvijek zagrijte pećnicu. Tijekom pečenja ne otvarajte često vrata pećnice.
- Isključite proizvod 5 do 10 minuta prije kraja vremena pečenja hrane kako bi se hrana pekla duže vremena. Korištenjem topline možete uštedjeti 20% potrošene energije.
- Nastojite pripremati više od jednog jela u pećnici. Možete spremati dva jela istovremeno stavljanjem dvije posude na žičani držač. Uz to, ako pripremate jela jedno iza drugog to će uštedjeti energiju, jer pećnica neće izgubiti toplinu.
- Ne otvarajte vrata pećnice tijekom rada funkcije "Eco zagrijavanje ventilatorom". Ako se vrata ne otvaraju, tada se unutarnja temperatura optimizira kako bi se uštedjela energija prilikom rada funkcije Eco zagrijavanje ventilatorom, a navedena temperatura može se razlikovati od one prikazane na zaslonu.

3 Vaš proizvod

3.1 Predstavljanje proizvoda

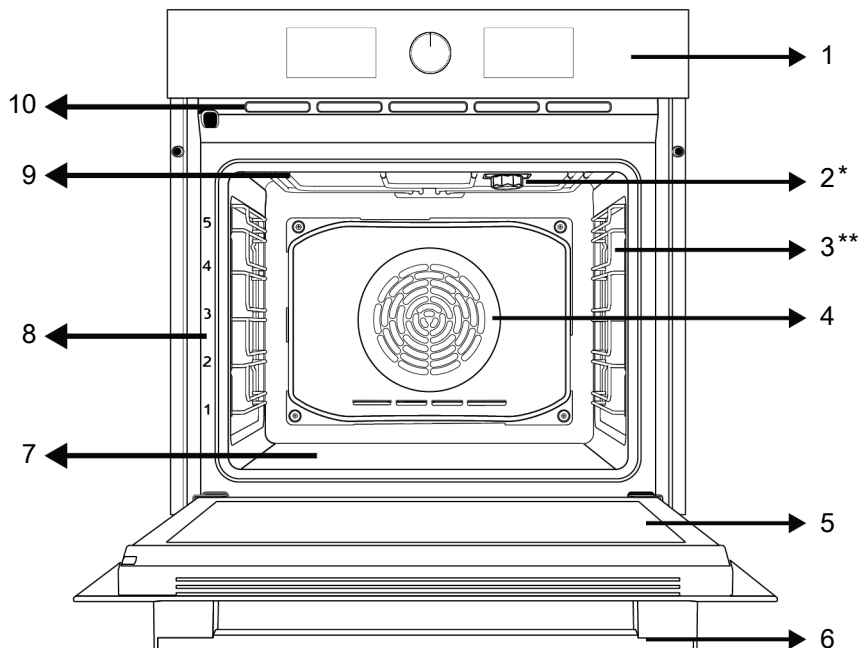

1 Upravljačka ploča

3 Police od žice

5 Vrata

7 Donji grijač (ispod čelične ploče)

9 Gornji grijač

2 Lampica

4 Motor ventilatora (iza čelične ploče)

6 Ručka

8 Položaji polica

10 Ventilacijske rupe

* Razlikuje se ovisno o modelu. Vaš proizvod možda nema svjetlo ili se vrsta i mjesto svjetla mogu razlikovati od ilustracije. (Razlikuje se ovisno o modelu. Vaš proizvod možda nije opremljen žičanom rešetkom. Na slici, proizvod sa žičanom rešetkom prikazan je kao primjer.)

** Razlikuje se ovisno o modelu. Vaš proizvod možda nije opremljen sa žičanom rešetkom. Na slici je prikazan proizvod sa žičanom rešetkom kao primjer. (Razlikuje se ovisno o modelu. Vaš proizvod možda nije opremljen žičanom rešetkom. Na slici, proizvod sa žičanom rešetkom prikazan je kao primjer.)

3.2 Upute i upotreba upravljačke ploče proizvoda

U ovom odjeljku možete pronaći pregled i osnovne načine korištenja upravljačke ploče proizvoda. Može biti razlika u slikama i nekim funkcijama ovisno o vrsti proizvoda.

3.2.1 Upravljačka ploča

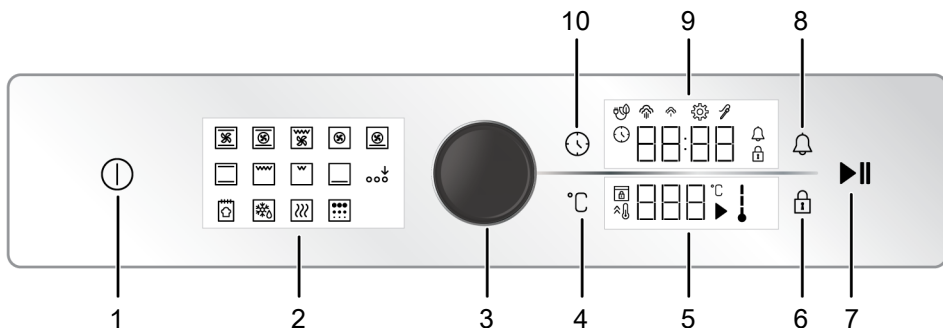

- | | |
|--|------------------------------------|
| 1 Tipka za uključivanje/isključivanje | 2 Prikaz funkcija |
| 3 Gumb za upravljanje pećnicom | 4 Tipka za podešavanje temperature |
| 5 Polje pokazatelja temperature | 6 Tipka za zaključavanje tipki |
| 7 Gumb za početak / zaustavljanje pečenja | 8 Tipka alarma |
| 9 Polje pokazatelja mjerača vremena/trajanja | 10 Tipka za vrijeme i postavke |

Ako se vašim uproizvodom upravlja pomoću okruglih gumba, na nekim modelima ovi okrugli gumbi mogu biti takvi da izađu kada ih se pritisne (ugurani gumbi). Za postavke podešene pomoću ovih okretnih gumba, prvo pritisnite odgovarajući okretni gumb i izvucite ga. Nakon podešavanja, ponovno ga pritisnite i zamijenite okretni gumb.

3.2.2 Uvod u upravljačku ploču pećnice

Gumb za upravljanje pećnicom

Možete provjeriti postavke na poljima pokazatelja mjerača vremena/sata i temperatura s jednim okretnim upravljačkim gumbom. Kroz ove postavke možete se kretati okretanjem ovog okretnog upravljačkog gumba pećnice lijevo/desno, a postavke možete primijeniti pritiskom na okretni gumb.

Pokazatelj unutarnje temperature pećnice

Unutarnju temperaturu pećnice možete saznati prema simbolu unutarnje temperature na zaslonu. Kada kuhanje započne, simbol se vidi na zaslonu, a kad

unutarnja temperatura pećnice dosegne podešenu temperaturu tada svijetli svaka razina simbola.

Prikaz funkcija

Radne funkcije pećnice nalaze se na njenom funkcionalnom zaslonu. Svaka funkcija se aktivira dodiranjem na nju. Sve funkcije koje se nalaze na zaslonu su shematske, možda nisu dostupne na vašem proizvodu. Funkcije vašeg proizvoda opisane su u dijelu pod naslovom „Radne funkcije pećnice“.

Područje pokazatelja:

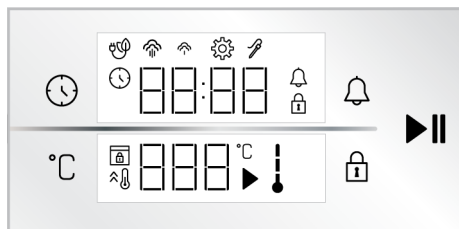

Tipke :

- : Tipka za vrijeme i postavke
- : Tipka za podešavanje temperature
- : Tipka za zaključavanje tipki

 : Tipka alarma

 : Gumb za početak / zaustavljanje pečenja

Polje pokazatelja mjerača vremena/trajanja :

 : Simbol vremena pečenja/vremena

 : Simbol alarma

 : Simbol postavki

 : Simbol zaključavanja tipki

 : Simbol za pečenje s funkcijom eco fan

 : Simbol niske razine pare *

 : Simbol visoke razine pare *

 : Simbol sonde za meso *

* Razlikuje se ovisno o modelu proizvoda. Možda nije dostupan na vašem proizvodu.

Polje pokazatelja temperature :

 : Simbol pečenja

 : Simbol temperature

 : Simbol temperature u pećnici









 : Simbol za brzo zagrijavanje (pojačivač)







 : Simbol zaključavanja vrata *

* Razlikuje se ovisno o modelu proizvoda. Možda nije dostupan na vašem proizvodu.

3.3 Radne funkcije pećnice

U tablici funkcija možete vidjeti radne funkcije pećnice te najvišu i najnižu temperaturu koja se može podesiti za ove funkcije. Raspored načina rada prikazan ovdje može se razlikovati od rasporeda na vašem proizvodu.

Simbol funkcije	Opis funkcije	Raspon temperature (°C)	Opis i upotreba
	Rad s ventilatorom	-	Pećnica se nije zagrijala. Radi samo ventilator (na stražnjoj stijenci). Zamrznuta hrana s granulama se polako odmrzava na sobnoj temperaturi, kuhana hrana je ohlađena. Vrijeme potrebno za odmrzavanje cijelog komada mesa je duže nego za hranu sa zrnjem.
	Gornji i donji grijač	40-280	Hrana se istovremeno grije od gore i dolje. Pogodno je za kolače, slastice i torte u kalupima za pečenje. Peče se samo u jednoj posudi.
	Donji grijač	40-220	Uključeno je samo niže grijanje. Pogodan je za hranu kojoj je potrebno potamnit donji dio.
	Donji/gornji grijač s ventilatorom	40-280	Vrući zrak kojeg zagrijavaju gornji i donji grijači ravnomjerno je raspoređen i brzo prolazi pećnicom pomoću ventilatora. Peče se samo u jednoj posudi.
	Zagrijavanje ventilatorom	40-280	Vrući zrak kojeg zagrijava grijač ventilatora ravnomjerno je raspoređen i brzo prolazi pećnicom pomoću ventilatora. Prikladno za pečenje u više posuda na policama različite razine.
	Eco zagrijavanje ventilatorom	160-220	Za uštedu energije možete koristiti ovu funkciju umjesto funkcije "Zagrijavanje ventilatorom" u rasponu stupnjeva temperature od 160-220°C. Ali, tada će vrijeme pečenja biti malo duže. Upotreba ove funkcije objašnjena je u dijelu pod naslovom „Rad upravljačke jedinice pećnice“.
	Funkcija za pripremu pizza		Rade donji grijač i grijač ventilatora. Prikladno je za pečenje pizza.
	Funkcija „3D“	40-280	Rade gornji grijač, donji grijač i grijač ventilatora. Sa svih strana proizvoda kuha se jednako i brzo. Peče se samo u jednoj posudi.

	Donji roštilj	40-280	Radi mali roštilj na stropu pećnice. Prikladno za pečenje na roštilju malih količina hrane.
	Cijeli roštilj	40-280	Radi veliki roštilj na stropu pećnice. Prikladno za pečenje na roštilju velikih količina hrane.
	Cijeli roštilj s ventilatorom	40-280	Vrući zrak kojeg zagrijava veliki roštilj ravnomjerno je raspoređen i brzo prolazi pećnicom pomoću ventilatora. Prikladno za pečenje na roštilju velikih količina hrane.
	Održavanje topline	40-100	Koristi se za dugotrajno održavanje temperature hrane tako da bude spremna za serviranje.
	Funkcija kruha		Koristi se za pripremu kruha. Podešena temperatura i vrijeme možda se ne mogu promijeniti.
	Aktivacija dodatne funkcije		Koristi se za aktiviranje radnih funkcija koje se ne prikazuju na početku prikaza funkcija.
	Piroliza	-	Koristi se za samočišćenje pećice na visokoj temperaturi. Pročitajte specifikacije u dijelu održavanja i čišćenja.

3.4 Pribor proizvoda

Za proizvod postoji razni pribor. U ovom dijelu dostupan je opis pribora i opis ispravne upotrebe. Ovisno o modelu proizvoda, dostavljeni pribor može se razlikovati. Sav pribor opisan u ovim uputama za upotrebu možda nije dostupan u vašem proizvodu.

 Posude u vašem proizvodu mogu se izobličiti zbog utjecaja topline. To, međutim, ne utječe na rad uređaja. Izobličenje nestaje kada se posuda ohladi.

Standardni pladanj

Koristi se za slastice, zamrznutu hranu ili prženje velikih komada.

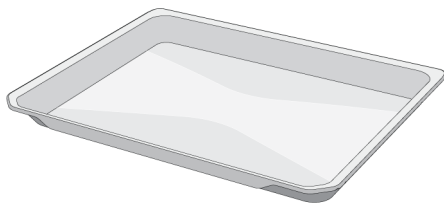

Duboki pladanj

Koristi se za slastice, prženje velikih komada, sočnu hranu li za prikupljanje ulja koje kapa prilikom pečenja na roštilju.

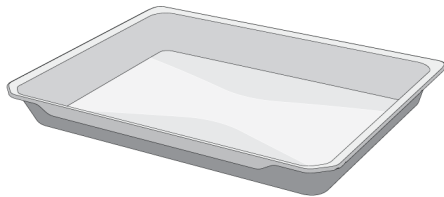

Žičana rešetka za roštilj

Koristite je za prženje ili za postavljanje hrane koja će se peći, pržiti i dinstati na željenoj polici pećnice.

Na modelima sa žičanim policama :

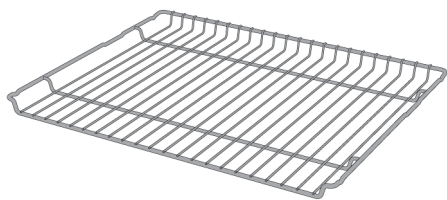

Na modelima bez žičanih policama :

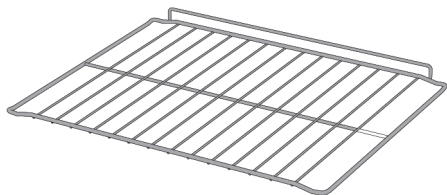

3.5 Upotreba pribora proizvoda

Police za pečenje

Postoji 5 razina položaja policama u prostoru za pečenje. Raspored policama možete vidjeti prema brojevima na prednjem okviru pećnice.

Na modelima sa žičanim policama :

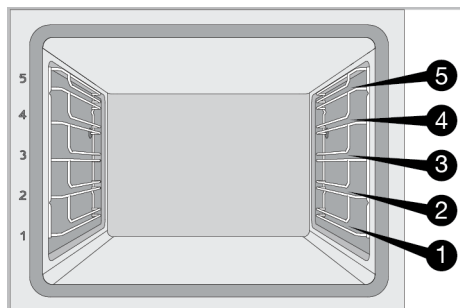

Na modelima bez žičanih policama :

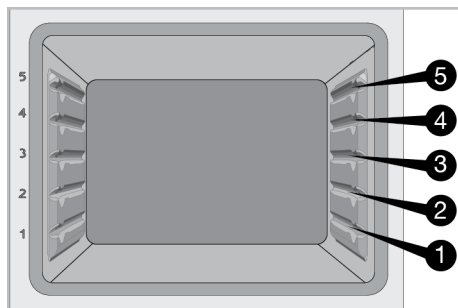

Stavite žičanu rešetku roštilja na police za pečenje

Na modelima sa žičanim policama :

Jako je važno da žičanu rešetku roštilja ispravno postavite na police sa žicom. Prilikom stavljanja žičene rešetke roštilja na željenu policu otvoreni dio mora biti okrenut prema naprijed. Za bolje pečenje, žičana rešetka roštilja mora se učvrstiti zatvaračem za žičanu policu. Ne smije preći dalje od zatvarača i doći u kontakt sa stražnjom stijenkom pećnice.

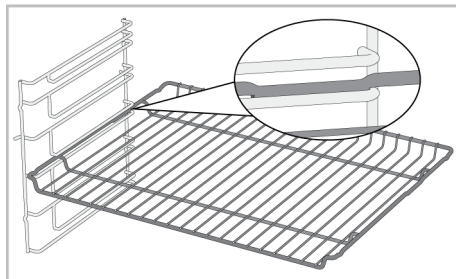

Na modelima bez žičanih policama :

Jako je važno da žičanu rešetku roštilja ispravno postavite na bočne police. Žičana rešetka roštilja ima jedan smjer prilikom stavljanja na policu. Prilikom stavljanja žičene rešetke roštilja na željenu policu otvoreni dio mora biti okrenut prema naprijed.

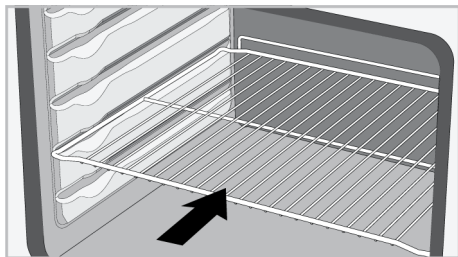

Stavljanje posude na police za pečenje

Na modelima sa žičanim policama :

Jako je važno da posude ispravno stavite na police sa žicom. Prilikom stavljanja posude na željenu policu dio za kojeg se posuda drži mora biti okrenut prema naprijed. Za bolje pečenje, posuda se mora učvrstiti zatvaračem za žičanu policu. Ne smije preći dalje od utora zatvarača i doći u kontakt sa stražnjom stijenkom pećnice.

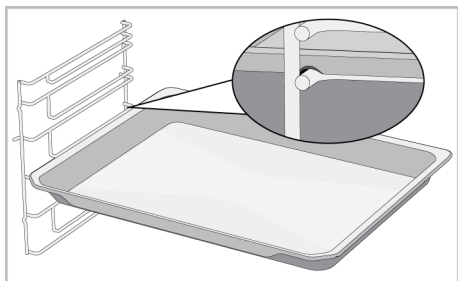

Na modelima bez žičanih policica :

Jako je važno da posude ispravno stavite na bočne police. Posuda ima jedan smjer prilikom stavljanja na policu. Prilikom stavljanja posude na željenu policu dio za kojeg se posuda drži mora biti okrenut prema naprijed.

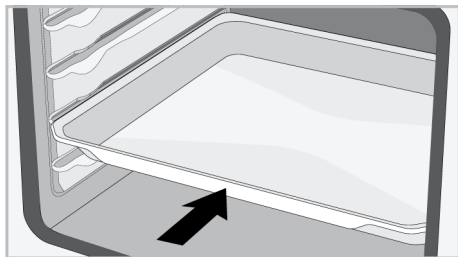

Funkcija zatvarača žičane rešetke roštilja

Funkcija zatvarača je spriječiti žičanu rešetku roštilja da padne sa žičane police. Pomoću ove funkcije možete jednostavno i sigurno izvaditi hranu. Kada izvlačite žičanu rešetku roštilja možete je izvući dok ne dođe do zatvarača. Morate preći preko zatvarača ako je želite potpuno ukloniti.

Na modelima sa žičanim policama :

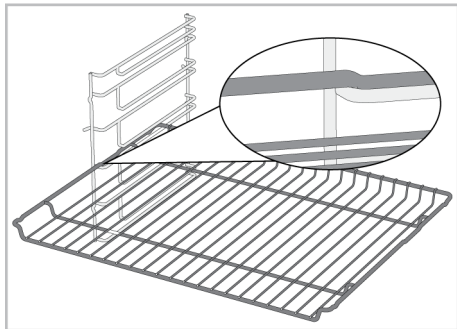

Na modelima bez žičanih policica :

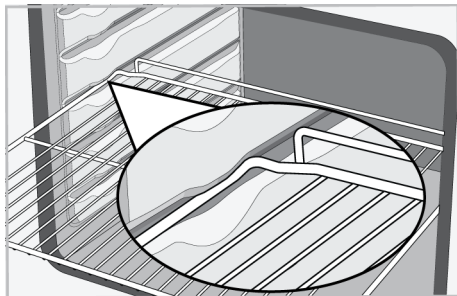

Funkcija zaustavljanja posude - Na modelima sa žičanim policama

Postoji i funkcija zatvarača koja sprječava posudu da padne sa žičane rešetke. Prilikom uklanjanja posude, otpustite je sa stražnjeg utora zaustavljača i povucite je prema sebi dok ne dođe do prednje strane. Morate preći preko zatvarača ako je želite potpuno ukloniti.

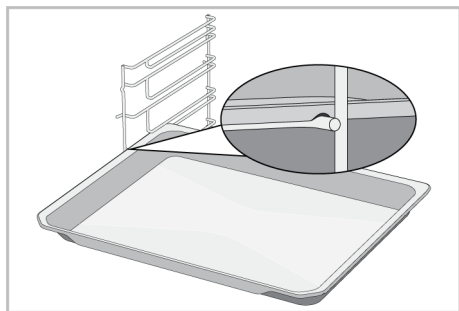

Ispravno postavljanje žičane rešetke roštilja i teleskopske vodilice-Modeli s žičanim policama i teleskopski modeli

Zahvaljujući teleskopskoj vodilici posude ili žičana rešetka roštilja lako se instaliraju i uklanjaju. Kada koristite posude i žičanu rešetku roštilja s teleskopskom vodilicom pazite da se zatici na prednjoj i stražnjoj teleskopskoj vodilici naslone na rubove roštilja i posude (prikazano na slici).

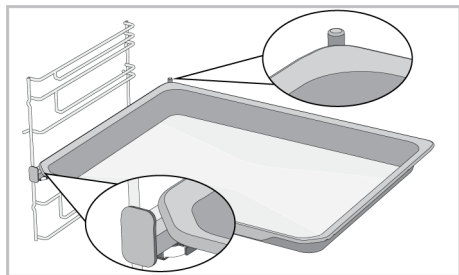
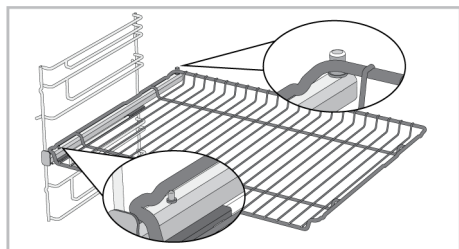

3.6 Tehničke specifikacije

Opće specifikacije	
Vanjske dimenzije proizvoda (visina/širina/dubina) (mm)	595 /594 /567
Instalacijske dimenzije pećnice (visina/širina/dubina) (mm)	590 - 600 /560 /min. 550
Napon/Frekvencija	220-240 V ~; 50 Hz
Vrsta kabela i korišten presjek/presjek prikladan za upotrebu na proizvodu	min. H05VV-FG 3 x 1,5 mm ²
Ukupna potrošnja energije (kW)	3,3
Tip pećnice	Višenamjenska pećnica

Osnovno: Informacije na energetske oznaci električnih pećnica za upotrebu u kućanstvu su navedene u skladu sa standardom EN 60350-1/IEC 60350-1. Vrijednosti su utvrđene u Gornji i donji grijač ili ako postoji u funkcijama Donji/gornji grijač s ventilatorom sa standardnim opterećenjem.

Razred energetske učinkovitosti određen je u skladu sa sljedećom prioritizacijom ovisno o tome postoje li navedene funkcije na proizvodu ili. 1-Eco zagrijavanje ventilatorom , 2-Zagrijavanje ventilatorom , 3-Donji roštilj s ventilatorom , 4-Gornji i donji grijač.



Tehničke specifikacije mogu biti promijenjene bez prethodne obavijesti zbog poboljšanja kvalitete proizvoda.



Slike u ovom priručniku su shematske i ne moraju točno odgovarati proizvodu.



Vrijednosti navedene na oznakama proizvoda ili u njegovoj popratnoj dokumentaciji su dobivene u laboratorijskim uvjetima u skladu s odgovarajućim standardima. Ovisno o uvjetima rada i okoline proizvoda, te vrijednosti mogu biti različite.

4 Prva uporaba



Prije početka upotrebe proizvoda preporučuje se obaviti navedeno u odjeljcima u nastavku.

4.1 Prvo podešavanje mjerča vremena

i Uvijek podesite vrijeme prije upotrebe pećnice. Ako ga ne podesite, tada neke modele pećnica nije ih moguće koristiti za pečenje.

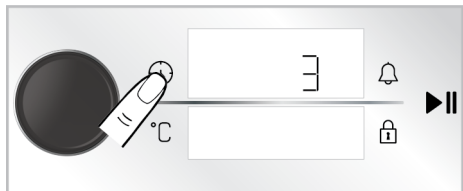
1. Kada se pećnica isključi (kada se na zaslonu prikazuje trenutno vrijeme) dodirnite gumb  na približno 3 sekunde i aktivirajte izbornik postavki.
 - ⇒ Na zaslonu počinje odbrojavanje 3-2-1. Kada odbrojavanje završi tada je aktiviran izbornik postavki.



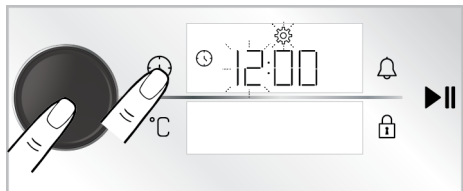

2. Aktivirajte polje mjerča vremena guranjem upravljačkog okruglog guma jednom ili jednim dodirnom na gumb .
- ⇒ Polje mjerča vremena i simbol  trepere na zaslonu mjerča vremena/trajanja.

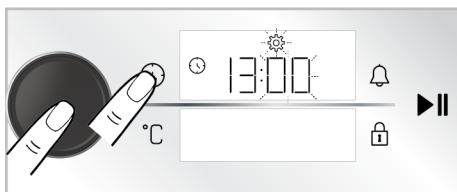

3. Podesite vrijeme u danu okretanjem okruglog upravljačkog guma pećnice lijevo/desno i aktivirajte polje minuta jednim guranjem okruglog upravljačkog gumba ili jednim dodirnom na gumb .

⇒ Polje minuta i simbol  trepere na zaslonu mjerča vremena/trajanja.



4. Minute podesite okretanjem upravljačkog okretnog guma pećnice lijevo/desno. Odobrite postavku jednim guranjem upravljačkog okruglog guma ili jednim dodirnom na gumb .
- ⇒ Točno vrijeme je podešeno, a simbol  neprekidno svijetli.

i Ako se ne obavi podešavanje prvog mjerča vremena, tada vrijeme započinje od vremena podešenog u procesu proizvodnje. Postavku vremena možete promijeniti kasnije kako je to objašnjeno u dijelu „Postavke“.

i U slučaju dugog nestanka struje, postavka točnog vremena će se poništiti. Možete ga podesiti kasnije

4.2 Početno čišćenje

1. Uklonite sve materijale pakiranja.
2. Uklonite sav pribor iz pećnice koji je dostavljen s proizvodom.
3. Uključite proizvod na 30 minuta i zatim ga isključite. Na ovaj način, ostaci hrane i slojevi koji su zaostali u pećnici tijekom proizvodnje će se zapaliti i očistiti.
4. Kada rukujete proizvodom, odaberite najveću temperaturu i radnu funkciju u kojoj rade svi grijači proizvoda. Pogledajte „Radne funkcije pećnice [► 58]“. U sljedećem odjeljku možete naučiti kako rukovati pećnicom.

5. Pričekajte neka se pećnica ohladi.
6. Obrišite površine proizvoda mokrom krpom ili spužvom i osušite krpom.

Prije upotrebe pribora:

Očistite pribor kojeg ste izvadili iz pećnice s vodom i deterdžentom i mekanom spužvom za pranje.

NAPOMENA: Neki deterdženti ili sredstva za čišćenje mogu oštetiti površinu. Ne koristite abrazivna sredstva, prašak za čišćenje ili bilo kakve oštre predmete za čišćenje.

NAPOMENA: Tijekom prve upotrebe, nekoliko sati može izlaziti dim i osjećati se neugodan miris. To je normalno, a dobra ventilacija će to ukloniti. Izbjegavajte izravno udisati dim i neugodan miris iz pećnice.

5 Rukovanje pećnicom

5.1 Opće informacije o rukovanju pećnicom

Ventilator (Razlikuje se ovisno o modelu proizvoda. Možda nije dostupan na vašem proizvodu.)

Proizvod je opremljen ventilatorom za hlađenje. Ventilator za hlađenje aktivira se automatski kada je to potrebno i hladi prednji dio proizvoda i kuhinjski element. Automatski se deaktivira kada se dovrši postupak hlađenja. Vrući zrak izlazi kroz vrata pećnice. Ne prekrivajte ventilacijske otvore. U protivnom pećnica se može pregrijati. Ventilator za hlađenje nastavlja

raditi za vrijeme rada pećnice ili nakon što se pećnica isključi (približno 20-30 minuta). Ako pripremate hranu programiranjem tajmera pećnice na kraju vremena pripreme hrane, ventilator za hlađenje isključuje se sa svim funkcijama. Korisnik ne može odrediti vrijeme rada ventilatora za hlađenje. On se uključuje i isključuje automatski. Ovo nije pogreška.

Svjetlo pećnice

Svjetlo pećnice uključuje se kada pećnica počne s radom. Kod nekih modela, svjetlo gori tijekom rada, dok se kod nekih modela isključi nakon nekog vremena.

5.2 Rad upravljačke jedinice pećnice

Općenita upozorenja za upravljačku jedinicu pećnice

- Maksimalno vrijeme koje se može podesiti kao pečenje je 5:59 sati. Kod funkcije održavanja topline ovo vrijeme je 23:59 sati. U slučaju nestanka struje, prethodno podešeno pečenje i trajanje pečenja se poništavaju.
- Prilikom svakog podešavanja, na zaslonu će treperiti odgovarajući simboli. Potrebno je spremiti podešene postavke bilo dodiranjem na odgovarajući gumb u opisu ili tako što ćete kratko pričekati.

- Ako je vrijeme pečenja podešeno kada je pečenje počelo tada se na zaslonu prikazuje preostalo vrijeme.
- Ako je aktivirano brzo zagrijavanje na upravljačkoj jedinici tada se na zaslonu pojavljuje simbol  kada pečenje započne i kada pećnica dosegne temperaturu koju ste podesili za brzo pečenje. Za postavke brzog zagrijavanja pogledajte dio „**Postavke**“.

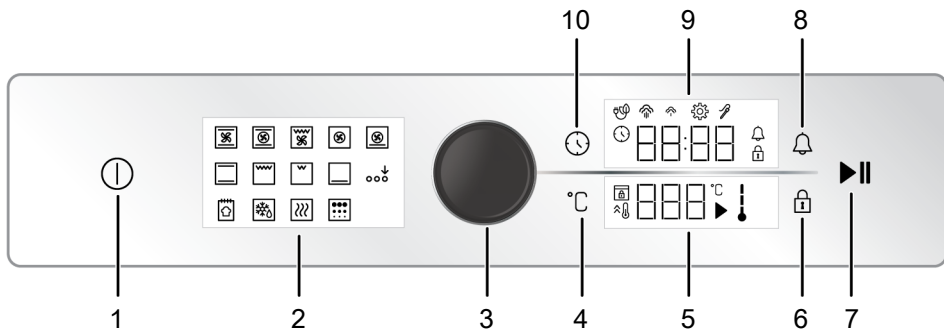

- 1 Tipka za uključivanje/isključivanje
- 2 Prikaz funkcija
- 3 Gumb za upravljanje pećnicom
- 4 Tipka za podešavanje temperature
- 5 Polje pokazatelja temperature
- 7 Gumb za početak / zaustavljanje pečenja
- 9 Polje pokazatelja mjerača vremena/ trajanja
- 10 Tipka za vrijeme i postavke

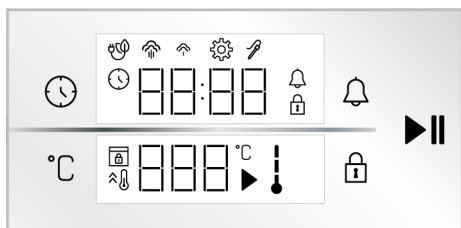

* Razlikuje se ovisno o modelu proizvoda. Možda nije dostupan na vašem proizvodu.

Polje pokazatelja temperature :

- ▶ : Simbol pečenja
- °C : Simbol temperature
- ! : Simbol temperature u pećnici
- ⌚ : Simbol za brzo zagrijavanje (pojačivač)
- 🔒 : Simbol zaključavanja vrata *

* Razlikuje se ovisno o modelu proizvoda. Možda nije dostupan na vašem proizvodu.

Tipke :

- 🕒 : Tipka za vrijeme i postavke
- °C : Tipka za podešavanje temperature
- 🔒 : Tipka za zaključavanje tipki
- 🔔 : Tipka alarma
- ▶|| : Gumb za početak / zaustavljanje pečenja

Polje pokazatelja mjerača vremena/trajanja :

- 🕒 : Simbol vremena pečenja/vremena
- 🔔 : Simbol alarma
- ⚙️ : Simbol postavki
- 🔒 : Simbol zaključavanja tipki
- 👂 : Simbol za pečenje s funkcijom eco fan
- 👉 : Simbol niske razine pare *
- 👆 : Simbol visoke razine pare *
- 🍖 : Simbol sonde za meso *

Uključivanje pećnice

1. Isključite pećnicu dodiranjem na gumb ①.
 - ⇒ Nakon što se pećnica uključi prva radna funkcija prikazat će se na zaslonu. Radna funkcija, temperatura, vrijeme pečenja i alarm mogu se podesiti kada se prikažu na ovom statusu.

i Ako se na ovom zaslonu ne odabere niti jedna postavka tada će se pećnica isključiti u roku od približno 5 minute, a na zaslonu će se prikazati točno vrijeme.

Isključivanje pećnice

Isključite pećnicu dodirivanjem gumba ①.
Na zaslonu se prikazuje točno vrijeme.

Ručno podešavanje pečenja za odabir temperature i radne funkcije pećnice

Peći možete tako da ručno upravljajte (pod vašom je kontrolom) bez podešavanja vremena pečenja i odaberete temperaturu i radnu funkciju karakterističnu za hranu. Kao primjer, na slikama su prikazani postavke funkcije "Gornji i donji grijač" i temperature od 180 °C.

1. Isključite pećnicu dodirivanjem na gumb ①.
2. Na zaslonu funkcija dodirnite radnu funkciju koju želite koristiti za aktivaciju.

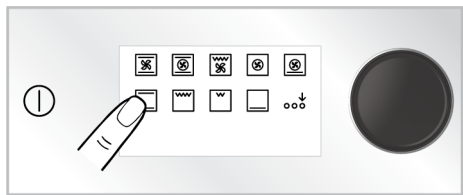

3. Ako funkcija koju želite aktivirati nije među radnim funkcijama koje se pojavljuju prve na zaslonu funkcija, tada možete aktivirati donji redak radnih funkcija dodirivanjem na "Aktivacija dodatne funkcije".

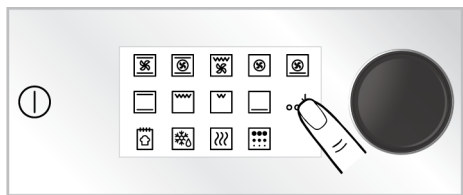

4. Predefinirana temperatura za radnu funkciju koju ste odabrali prikazuje se na zaslonu. Za promjenu ove temperature, jedamput gurnite upravljački okretni gumb pećnice ili dodirnite gumb °C i okrenite okretni upravljački gumb pećnice lijevo/desno.

⇒ Na zaslonu temperature treperi simbol °C.

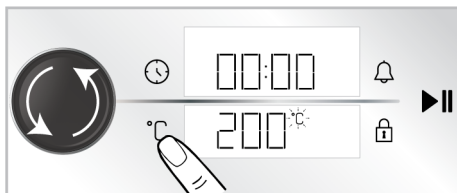

① Ako promijenite radnu funkciju nakon promjene predefinirane temperature za radnu funkciju tada se na zaslonu prikazuje temperatura koju ste zadnju podesili. Međutim, ako podešena temperatura nije unutar temperaturnog raspona odabrane radne funkcije tada se pojavljuje najviša podesiva temperatura radne funkcije.

5. Potvrdite postavku temperature dodirivanjem na gumb °C.
⇒ Na zaslonu temperature stalno svijetli simbol °C.

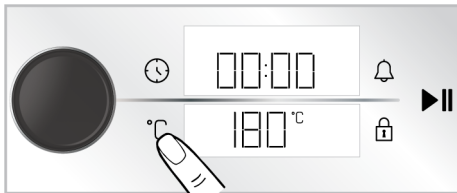

6. Nakon podešavanja radne funkcije i temperature za početak pečenja dodirnite gumb ►||.

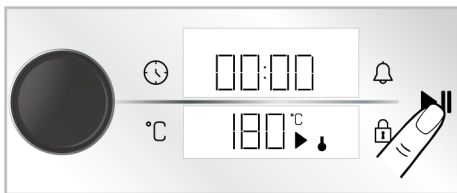

⇒ Pećnica će započeti s radom odmah na odabranoj temperaturi i s odabranom funkcijom. Na zaslonu temperature prikazuju se simboli ↓ i ►. Na zaslonu počinje odbrojavanje vremena pečenja. Kako temperatura u unutrašnjosti pećnice dosegne podešenu temperaturu tako će početi

svijetliti simbol svake razine pećnice ↓
 . Pećnica se neće automatski isključiti jer je u načinu ručno podešenog pečenja bez podešenog vremena pečenja. Morate sami kontrolirati pečenje i isključiti pećnicu. Kada je pečenje završeno dodirnite gumb ►|| za završetak pečenja ili dodirnite gumb ① i potpuno isključite pećnicu.

Pečenje podešavanjem vremena pečenja;

Možete podesiti pećnicu na automatsko isključivanje na kraju vremena odabirom temperature i radne funkcije pećnice karakteristične za hranu te podesiti vrijeme pečenja na mjeracu vremena. Kao primjer, na slikama su prikazani postavke funkcije "Gornji i donji grijač", temperature od 180 °C i vrijeme pečenja od 45 minuta.

1. Isključite pećnicu dodirom na gumb ①.
2. Na zaslonu funkcija dodirnite radnu funkciju koju želite koristiti za aktivaciju.

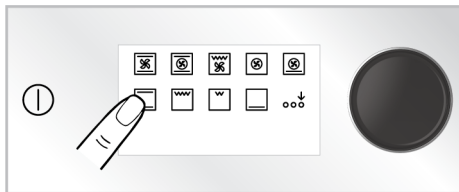

3. Ako funkcija koju želite aktivirati nije među radnim funkcijama koje se pojavljuju prve na zaslonu funkcija, tada možete aktivirati donji redak radnih funkcija dodirom na "Aktivacija dodatne funkcije".

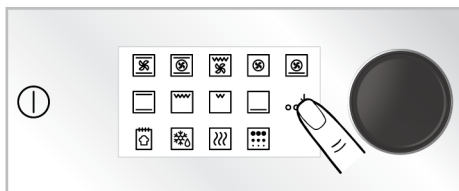

4. Predefinirana temperatura za radnu funkciju koju ste odabrali prikazuje se na zaslonu. Za promjenu ove temperature, jedamput gurnite

upravljački okretni gumb pećnice ili dodirnite gumb °C i okrenite okretni upravljački gumb pećnice lijevo/desno.

- ⇒ Na zaslonu temperature treperi simbol °C.

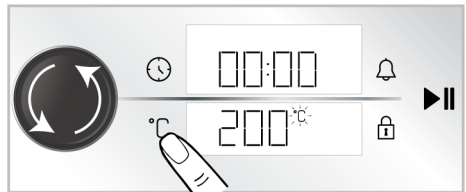

Ako promijenite radnu funkciju nakon promjene predefinirane temperature za radnu funkciju tada se na zaslonu prikazuje temperatura koju ste zadnju podesili. Međutim, ako podešena temperatura nije unutar temperaturnog raspona odabrane radne funkcije tada se pojavljuje najviša podesiva temperatura radne funkcije.

5. Potvrdite postavku temperature dodirom na gumb °C.

- ⇒ Na zaslonu temperature stalno svijetli simbol °C.

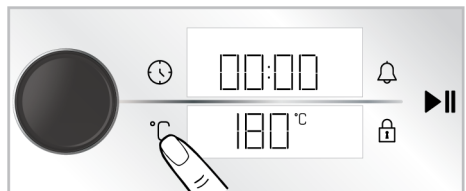

6. Pritisnite upravljački okretni gumb pećnice ili jednom dodirnite gumb ⌚ za vrijeme pečenja.

- ⇒ Na zaslonu mjeraca vremena/trajanja pojavljuje se podešena vrijednost od 30 minuta i treperi simbol ⌚.

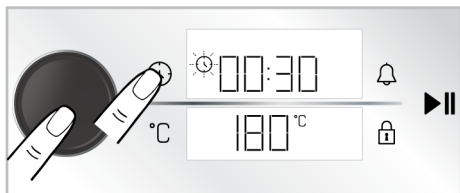

i Za brzo podešavanje vremena pečenja možete aktivirati vrijeme pečenja od 30 minuta pritiskom na okrenuti upravljački gumb pećnice ili dodirnom na gumb  nakon podešavanja radne funkcije i temperature, a vrijeme možete promijeniti okretanjem upravljačkog okretnog gumba pećnice desno/lijevo.

7. Vrijeme pečenja podesite okretanjem upravljačkog okretnog gumba pećnice lijevo/desno. Potvrdite postavku dodirnom gumba .

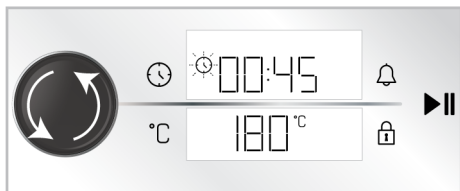





i Vrijeme pečenja povećava se za 1 minutu prvih 15 minuta, nakon 15 minuta ono se povećava za 5 minuta.

8. Nakon podešavanja radne funkcije, temperature i vremena pečenja, za početak pečenja dodirnite gumb .



⇒ Pećnica će započeti s radom odmah na odabranoj temperaturi i s odabranom radnom funkcijom, a na zaslonu se pojavljuje

odbrojavanje vremena pečenja. Na zaslonu temperature prikazuju se simboli  i . Kako temperatura u unutrašnjosti pećnice dosegne podešenu temperaturu tako će početi svijetliti simbol svake razine pećnice . Kada istekne podešeno vrijeme pečenja na zaslonu temperature pojavljuje se tekst “End” (kraj), mjerac vremena ispušta zvučno upozorenje i pečenje se zaustavlja.

9. Začut će se zvučno upozorenje u trajanju od jedne minute. Ako dodirnete gumb  dok se čuje zvučno upozorenje i dok se na zaslonu temperature prikazuje tekst “End” (kraj), tada pećnica nastavlja s radom na neodređeno vrijeme. Pećnica će se isključiti ako dodirnete gumb . Ako se dodirne bilo koji drugi gumb od ovih, zaustavlja se zvučno upozorenje.

Eco zagrijavanje ventilatorom

Za uštedu energije možete koristiti ovu funkciju umjesto funkcije “Zagrijavanje ventilatorom” u rasponu stupnjeva temperature od 160-220°C. Ali, tada će vrijeme pečenja biti malo duže.

1. Uključite pećnicu dodirnom gumba .
2. Dodirnite i držite radnu funkciju “Zagrijavanje ventilatorom” na zaslonu funkcija 3 sekunde.

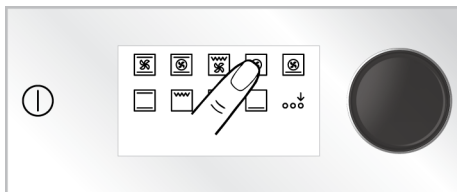

⇒ Na zaslonu počinje odbrojavanje 3-2-1. Kada odbrojavanje završi, simbol  se prikazuje na zaslonu mjerača vremena/trajanja i aktivira se funkcija “Eco zagrijavanje ventilatorom”.

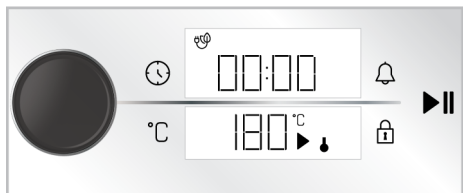

3. Podešenu temperaturu možete promijeniti i podesiti vrijeme pečenja na način opisan u prethodnim poglavljima. Zatim možete započeti s pečenjem.
 - ⇒ U načinu rada "Eco zagrijavanje ventilatorom" svjetlo svijetli kraće nego kod drugih funkcija pečenja zbog uštede energije prilikom pečenja.

Funkcija kruha

Vaša pećnica ima posebno definiran "Funkcija kruha" za izradu kruha. Postavke temperature i vremena funkcije ne mogu se mijenjati.

Sastojci

- 500 g brašna
- 15 g šećera
- 10 g instant kvasca
- 10 g suncokretovog ulja
- 8 g soli
- 300 ml vode (35°C)

Za gornji sloj tijesta

- 2 čajne žličice suncokretovog ulja

Priprema

1. Prosijte brašno u duboku zdjelu. U brašno dodajte šećer i dobro izmješajte.
2. U sredini brašna napravite udubljenje i dodajte kvasac, soli i suncokretovo ulje. Postepeno dolijevajte mlaku vodu, počevši sa strane zdijele.
3. Ručno mijesite tijesto ili pomoću miksera za tijesto približno 10-15 minuta.
4. Rukom nekoliko puta okrenite tijesto koje ste umijesili i stavite ga u zdjelu. Dodajte 1 čajnu žlicu suncokretovog ulja na tijesto i pokrijte ga s prozirnolom folijom tako da dodiruje tijesto.

5. Pokrijte tijesto s prozirnolom folijom, prekrijte ga s debelom krpom i ostavite ga neka se podiže na sobnoj temperaturi.
6. Nakon što je tijesto kiselol 60 minuta, izvadite ga na radnu površinu i 4-5 puta ga premjesite kako bi iz tijesta ispuhao zrak. Dodajte 1 čajnu žlicu suncokretovog ulja na tijesto i pokrijte ga s prozirnolom folijom tako da dodiruje tijesto. Neka se tijesto podiže idućih 30 minuta na sobnoj temperaturi.
7. Protvan stavite na treću policu pećnice.
8. Uključite pećnicu dodirom gumba ①.
9. Aktivirajte donji red radnih funkcija dodirom na "Aktivacija dodatne funkcije" na zaslonu funkcija.

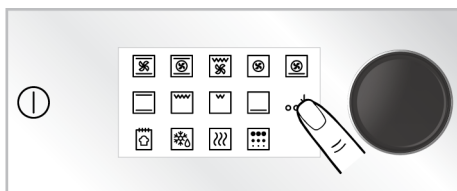

10. Dodirom "Funkcija kruha" na zaslonu funkcija.

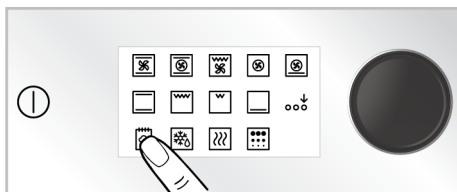

11. Započnite pečenje dodirom gumba ►►.



12. Na kraju vremena pečenja začut će se zvučno upozorenja u trajanju od jedne minute. Ako dodirom gumba ①, pećnica

se isključuje. Ako se dodirne bilo koji drugi gumb od ovih, zaustavlja se zvučno upozorenje.

5.3 Postavke



Odbrojavanje 3-2-1 prikazano je na zaslonu izbornika ili postavkama koje se aktiviraju dugim pritiskom. Kada odbrojavanje prestane aktivira se odgovarajući izbornik ili postavka.

Aktiviranje zaključavanja gumba

Korištenjem funkcije zaključavanja gumba štite upravljačku jedinicu od smetnji.

1. Dodirnite gumb dok se na zaslonu vremena/ trajanja ne pojavi simbol .

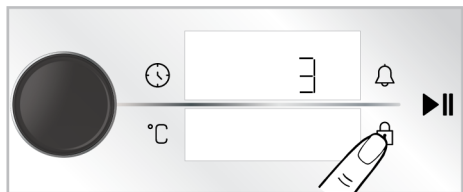

- ⇒ Na zaslonu počinje odbrojavanje 3-2-1. Kada odbrojavanje završi, simbol se prikazuje na zaslonu mjerača vremena/ trajanja i aktivira se zaključavanje gumba. Kada je podešeno zaključavanje gumba, ako dodirnete bilo koji gumb ili upravljački okretni gumb pećnice, začut će se zvučni signal i treperit će simbol .



Kada je aktivno zaključavanje gumba, tada se gumbi na upravljačkoj ploči ne mogu koristiti. U slučaju nestanka struje zaključavanje gumba neće se poništiti.

Isključivanje zaključavanja gumba

1. Dodirnite gumb dok se na zaslonu vremena/ trajanja ne pojavi simbol .
- ⇒ Na zaslonu počinje odbrojavanje 3-2-1. Kada odbrojavanje završi, simbol nestaje sa zaslona mjerača vremena/ trajanja i deaktivira se zaključavanje gumba.

Podešavanje alarma

Upravljačku jedinicu proizvođača možete koristiti i za druga upozorenja ili kao podsjetnik osim za pečenje. Alarm sata ne utječe na radne funkcije pećnice. On se koristi u svrhu upozorenja. Na primjer, alarm sata možete koristiti kada želite okrenuti hranu u pećnici nakon nekog vremena. Čim istekne vrijeme koje podesili mjerač vremena će vas na to upozoriti zvučnim upozorenjem.



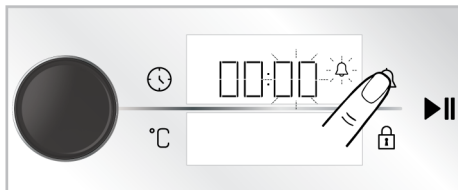

Maksimalno vrijeme alarma može biti 23 sata i 59 minuta.

1. Jednom dodirnite gumb i podesite vrijeme alarma.
- ⇒ Polje minuta i simbol trepere na zaslonu mjerača vremena/trajanja.

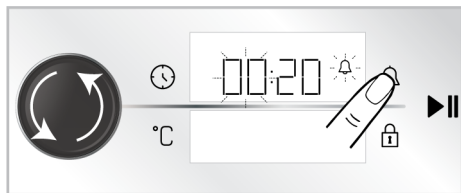

2. Prvo podesite minute okretanjem upravljačkog okretnog gumba pećnice desno/lijevo i potvrdite polje mjerača vremena jednim dodirnom na gumb .
3. Podesite vrijeme okretanjem upravljačkog okretnog gumba pećnice lijevo/desno. Ponovno dodirnite gumb i potvrdite postavku.



⇒ Na zaslonu mjerača vremena/ trajanja, simbol  neprekidno svijetli, a vrijeme alarma počinje odbrojavati na zaslonu.

4. Kada istekne vrijeme alarma simbol  počinje treperiti i čut će se zvučno upozorenje.

 Ako je vrijeme alarma i vrijeme pečenja podešeno na isto vrijeme tada će se kraće vrijeme prikazati na zaslonu mjerača vremena/ trajanja.

Isključivanje alarma

1. Na kraju razdoblja alarma začut će se zvučno upozorenje u trajanju od jedne minute. Za isključivanje upozorenja dodirnite bilo koji gumb.
- ⇒ Zvučno upozorenje će prestati.

Ako želite poništiti alarm;

1. Jednom dodirnite gumb  i resetirajte vrijeme alarma.

⇒ Na zaslonu vremena/ trajanja počinje treperiti simbol .
2. Okrenite upravljački okretni gumb pećnice desno/lijevo dok vrijeme alarma ne dosegne "00:00".

Podešavanje glasnoće

Možete podesiti glasnoću upravljačke jedinice. Za obavljanje ovog podešavanja pećnica mora biti isključena.

1. Kada se pećnica isključi (kada se na zaslonu prikazuje trenutno vrijeme) dodirnite gumb  na približno 3 sekunde i aktivirajte izbornik postavki.

⇒ Na zaslonu počinje odbrojavanje 3-2-1. Kada odbrojavanje završi tada je aktiviran izbornik postavki.

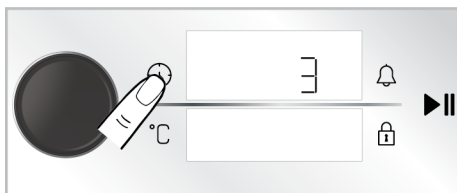

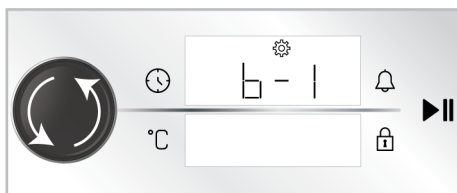

2. Okrenite okretni upravljački gumb pećnice desno/lijevo dok se na zaslonu vremena/ trajanja ne pojavi "b-1" ili "b-2".

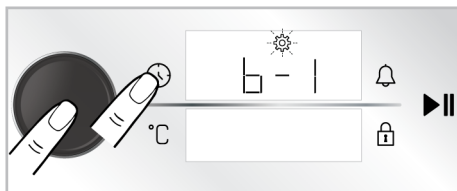

3. Aktivirajte postavku tona dodirom na gumb  ili pritisnite okretni upravljački gumb pećnice.

⇒ Na zaslonu vremena/ trajanja počinje treperiti simbol .



4. Podesite ton pećnice okretanjem upravljačkog okretnog guma pećnice lijevo/desno.
5. Potvrdite ton ponovnim dodiranjem na gumb  ili pritisnite okretni upravljački gumb pećnice.

Podešavanje osvjjetljenja zaslona

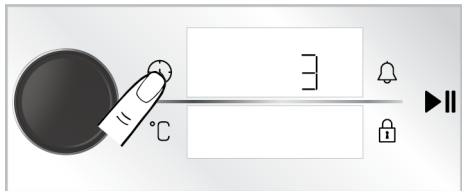

Možete podesiti osvjjetljenje zaslona upravljačke jedinice. Za obavljanje ovog podešavanja pećnica mora biti isključena.

1. Kada se pećnica isključi (kada se na zaslonu prikazuje trenutno vrijeme) dodirnite gumb  na približno 3 sekunde i aktivirajte izbornik postavki.
 - ⇒ Na zaslonu počinje odbrojavanje 3-2-1. Kada odbrojavanje završi tada je aktiviran izbornik postavki.

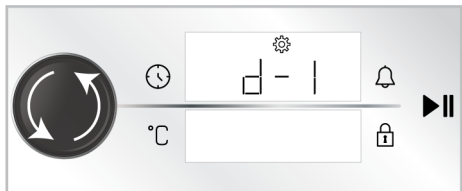

2. Okrenite okretni upravljački gumb pećnice lijevo/desno dok se na zaslonu vremena/ trajanja ne pojavi “d-1”, “d-2” ili “d-3”



3. Aktivirajte postavku osvjetljenje pritiskom na gumb  ili jednom pritisnite okretni upravljački gumb pećnice.
 - ⇒ Na zaslonu vremena/ trajanja počinje treperiti simbol .

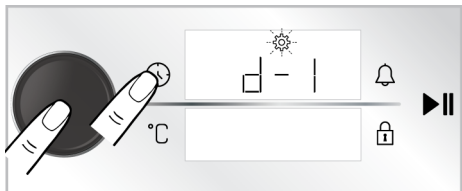



4. Podesite željeno osvjetljenje okretanjem upravljačkog okretnog guma pećnice lijevo/desno.
5. Potvrdite osvjetljenje ponovnim pritiskom na gumb  ili jednom pritisnite okretni upravljački gumb pećnice.

Podešavanje funkcije brzog zagrijavanje (pojačivača)

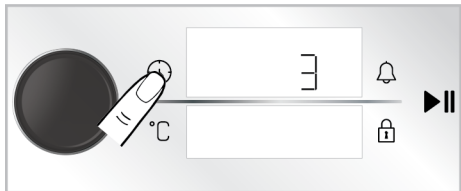

Pomoću funkcije brzog zagrijavanja možete automatski rukovati pečenjem na proizvodu. U tu svrhu trebate aktivirati postavku brzog zagrijavanja. Za obavljanje ovog podešavanja pećnica mora biti isključena.

1. Kada se pećnica isključi (kada se na zaslonu prikazuje trenutno vrijeme) dodirnite gumb  na približno 3 sekunde i aktivirajte izbornik postavki.
 - ⇒ Na zaslonu počinje odbrojavanje 3-2-1. Kada odbrojavanje završi tada je aktiviran izbornik postavki.

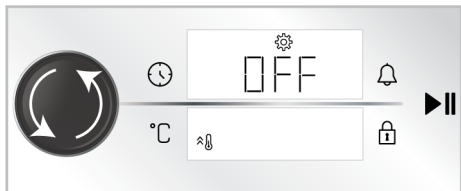

2. Okrenite okretni upravljački gumb pećnice lijevo/desno dok se na zaslonu vremena ne pojavi simbol  i “OFF” (isključeno).



3. Aktivirajte brzo zagrijavanje (pojačivač) pritiskom na gumb  ili jednom pritisnite okretni upravljački gumb pećnice.
 - ⇒ Na zaslonu vremena/ trajanja počinje treperiti simbol .

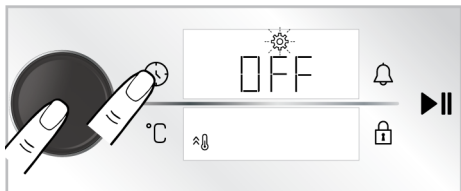

4. Postavku "OFF" (isključeno) na zaslonu okrenite na "ON" (uključeno) okretanjem upravljačkog okretnog gumba pećnice desno/lijevo.

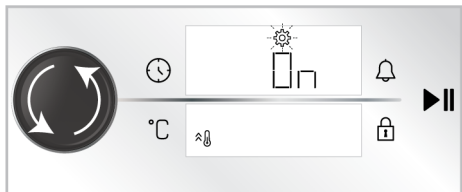

5. Potvrdite postavku zagrijavanja (pojačivača) ponovnim dodirom na gumb ili jednom pritisnite okretni upravljački gumb pećnice.

Postavku brzog zagrijavanja možete isključiti primjenom istog postupka. Ako postavku podesite na "OFF" (isključeno) možete poništiti postavku brzog zagrijavanja.

Promjena točnog vremena

Za promjenu točnog vremena kojeg ste prethodno postavili,

1. Kada se pećnica isključi (kada se na zaslonu prikazuje trenutno vrijeme) dodirnite gumb na približno 3 sekunde i aktivirajte izbornik postavki.
 - ⇒ Na zaslonu počinje odbrojavanje 3-2-1. Kada odbrojavanje završi tada je aktiviran izbornik postavki.

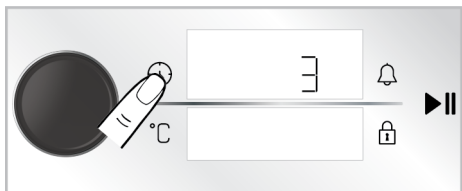

6 Opće informacije o pečenju

Savjete o pripremi i kuhanju hane možete pronaći u ovom odjeljku.

2. Aktivirajte polje mjerača vremena guranjem upravljačkog okruglog guma jednom ili jednim dodirom na gumb .

⇒ Polje mjerača vremena i simbol trepere na zaslonu mjerača vremena/trajanja.

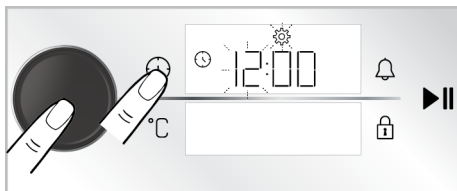

3. Podesite vrijeme u danu okretanjem okruglog upravljačkog guma pećnice lijevo/desno i aktivirajte polje minuta jednim guranjem okruglog upravljačkog gumba ili jednim dodirom na gumb .

⇒ Polje minuta i simbol trepere na zaslonu mjerača vremena/trajanja.

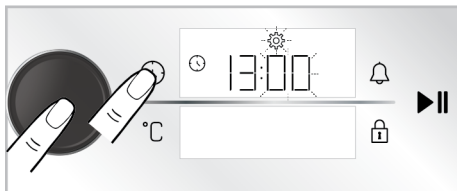

4. Minute podesite okretanjem upravljačkog okretnog guma pećnice lijevo/desno. Odobrite postavku jednim guranjem upravljačkog okruglog guma ili jednim dodirom na gumb .

⇒ Točno vrijeme je podešeno, a simbol neprekidno svijetli.

Uz to, u ovom odjeljku opisana je i neka hrana koju su proizvođači ispitali i postavke koje najbolje odgovaraju toj hrani. Naznačeni su i odgovarajuće postavke pećnice i pribor za tu hranu.

6.1 Opća upozorenja u vezi pripreme hrane u pećnici.

- Kada otvarate vrata pećnice za vrijeme ili nakon pečenja hrane, može doći do ispuštanja vruće pare. Para vam može opeći ruke, lice i/ili oči. Kada otvarate vrata pećnice, držite se podalje.
- Jaka para nastala tijekom pripremanja hrane od kondenziranih kapljica vode u unutarnjem i na vanjskom dijelu pećnice te na gornjim dijelovima kuhinjskih elemenata zbog razlike u temperaturi. To je normalna i fizikalna pojava.
- Temperatura pripreme hranje i vrijednosti potrebnog vremena mogu se razlikovati ovisno o receptu i količini. Iz ovog razloga ove vrijednosti su navedene u rasponima.
- Prije početka pripreme hrane izvadite nekorištenih pribor iz pećnice. Pribor koji ostane u pećnici može spriječiti pripremu hrane u skladu s točnim vrijednostima.
- Za hranu koju ćete spremati prema vlastitom receptu možete pogledati referencu slične hrane navedenu u tablicima vremena za pripremu hrane.
- Upotreba dostavljenog pribora osigurava najbolju učinkovitost prilikom pripreme hrane. Uvijek pazite na upozorenja i informacije proizvođača ako koristite kuhinjsko posuđe drugog proizvođača.
- Masni papir izrežite tako da odgovara veličini posuđa za kuhanje u kojem ćete pripremati hranu. Masni papiri koji prelazi posudu može predstavljati opasnost od opeklina i utjecati na kvalitetu pripreme hrane. Masni papir koji ćete koristiti koristite unutar navedenog raspona temperatura.
- Za dobru učinkovitost pripreme hrane hranu postavite na preporučenu točnu razinu. Tijekom pripreme hrane ne mijenjajte razinu.

6.1.1 Slastice i jela iz pećnice

Opće informacije

- Preporučujemo korištenje pribora dostavljenog s proizvodom za dobru učinkovitost pečenja. Ako ćete koristiti

drugo kuhinjsko posuđe, tada odaberite tamno, neljepljivo posuđe otporno na toplinu.

- Ako je u tablici vremena pripreme hrane preporučeno zagrijavanje, tada svakako stavite hranu u pećnicu nakon zagrijavanja.
- Ako ćete pripremati hranu koristeći se kuhinjskim posuđem na žičanoj rešetki roštilja, tada ga postavite na sredinu žičane rešetke roštilja, ne blizu stražnje stijenke.
- Svi materijali koji se koriste za pripremu slastica trebaju biti svježije i na sobnoj temperaturi.
- Status pripreme hrane može se razlikovati ovisno o količini hrane i veličini posuđa za kuhanje.
- Metalni, keramički i stakleni kalupi produžuju vrijeme pečenja i donji dijelovi slastica neće ravnomjerno potamnjeti.
- Ako koristite papir za pečenje, na donjoj površini hrane možete primijetiti malo tamnjenje. U tom slučaju, možda ćete morati produžiti vrijeme pripreme hrane za približno 10 minuta.
- Vrijednosti naveden u tablici vremena pripreme hrane određene su kao rezultat ispitivanja obavljenim u našim laboratorijima. Vrijednosti koje odgovaraju vama mogu se razlikovati od ovih vrijednosti.
- Postavite hranu na odgovarajuću policu u skladu s preporukom u tablici vremena pripreme hrane. Prva polica pećnice je polica 1.

Savjeti za pečenje kolača

- Ako je kolač presuh, povećajte temperaturu za 10 ° i skratite vrijeme pečenja.
- Ako je kolač vlažan, koristite malu količinu tekućine ili smanjite temperaturu za 10 ° C.
- Ako je gornji dio kolača zagorio, stavite ga na nižu policu, smanjite temperaturu i produžite vrijeme pečenja.

- Ako je unutrašnjost kolača dobro pečena, ali je vanjski dio ljepljiv, koristite manje tekućine, smanjite temperaturu i povećajte vrijeme pečenja.
- Ako je slastica potamnila na površini, ali unutra još nije pečena, tada pripazite da nadjev kojeg ste koristili nema previše na dnu slastice. Kako bi ravnomjerno potamnilo, pokušajte jednako rasporediti nadjev između listova tijesta.
- Slasticu pecite u položaju i na temperaturi koja odgovara tablici vremena pripreme hrane. Ako dno još nije dovoljno potamnilo, stavite slasticu na donju policu za nastavak pečenja.

Tablica za pripremu peciva i hrane u pećnici

Prijedlozi za pečenje u jednoj posudi

Hrana	Dodaci koji se koriste	Operativna funkcija	Položaj police	Temperatura (°C)	Vrijeme pečenja (min) (približno)
Torta na pladnju	Standardni pladanj *	Gornji i donji grijač	3	180	30 ... 40
Kolač u kalupu	Kalup za torte na žičanoj rešetki :	Zagrijavanje ventilatorom	2	180	30 ... 40
Kolačići	Standardni pladanj *	Gornji i donji grijač	3	160	25 ... 35
Kolačići	Standardni pladanj *	Zagrijavanje ventilatorom	3	150	25 ... 35
Biskvit torta	Okrugli kalup za torte, promjera 26 cm sa stezaljkom na željeznoj rešetki :	Gornji i donji grijač	2	150	30 ... 40
Biskvit torta	Okrugli kalup za torte, promjera 26 cm sa stezaljkom na željeznoj rešetki :	Zagrijavanje ventilatorom	2	150	35 ... 45
Keksi	Pladanj za peciva *	Gornji i donji grijač	3	170	25 ... 35
Keksi	Pladanj za peciva *	Zagrijavanje ventilatorom	3	170	20 ... 30
Kolači	Standardni pladanj *	Donji/gornji grijač s ventilatorom	2	180	35 ... 45
Peciva	Standardni pladanj *	Gornji i donji grijač	2	200	20 ... 30
Peciva	Standardni pladanj *	Zagrijavanje ventilatorom	3	180	20 ... 30
Cjelov kruh	Standardni pladanj *	Gornji i donji grijač	3	200	30 ... 40
Cjelov kruh	Standardni pladanj *	Zagrijavanje ventilatorom	3	200	30 ... 40

Hrana	Dodaci koji se koriste	Operativna funkcija	Položaj police	Temperatura (°C)	Vrijeme pečenja (min) (približno)
Lazanje	Stakleni / metalni pravokutni kalup na žičanoj rešetki :	Gornji i donji grijač	2 ili 3	200	30 ... 40
Pita od jabuka	Okrugli crni metalni kalup, promjera 20 cm na žičanoj rešetki :	Gornji i donji grijač	2	180	50 ... 65
Pita od jabuka	Okrugli crni metalni kalup, promjera 20 cm na žičanoj rešetki :	Zagrijavanje ventilatorom	3	170	50 ... 65
Pizza	Standardni pladanj *	Gornji i donji grijač	3	280	5 ... 9
Pizza	Standardni pladanj *	Funkcija za pripremu pizza	2	280	5 ... 10

Prijedlozi za kuhanje s više pladnjeva

Hrana	Dodaci koji se koriste	Operativna funkcija	Položaj police	Temperatura (°C)	Vrijeme pečenja (min) (približno)
Kolačići	2-Standardni pladanj * 4-Pladanj za peciva *	Zagrijavanje ventilatorom	2 - 4	150	25 ... 35
Keksi	2-Standardni pladanj * 4-Pladanj za peciva *	Zagrijavanje ventilatorom	2 - 4	170	25 ... 35
Kolači	1-Standardni pladanj * 4-Pladanj za peciva *	Zagrijavanje ventilatorom	1 - 4	180	40 ... 50
Peciva	2-Standardni pladanj * 4-Pladanj za peciva *	Zagrijavanje ventilatorom	2 - 4	180	20 ... 30

Prethodno zagrijavanje se preporučuje za svu hranu.

*Ova dodatna oprema možda nije uključena u vaš proizvod.

**Ovi dodaci nisu uključeni u vaš proizvod. Oni su komercijalno dostupni dodaci.

Tablica vremena pripreme hrane s radnom funkcijom "Eco zagrijavanje ventilatorom"

- Ne mijenjajte podešenu temperaturu nakon početka kuhanja kada je radna funkcija "Eco zagrijavanje ventilatorom".
- Ne otvarajte vrata pećnice tijekom kuhanja kada koristite radnu funkciju "Eco zagrijavanje ventilatorom". Ako se

vrata ne otvaraju, tada se unutarnja temperatura optimizira kako bi se uštedjela energija, a navedena temperatura može se razlikovati od one prikazane na zaslonu.

- Ne zagrijavajte ako se koristi radna funkcija "Eco zagrijavanje ventilatorom".

Hrana	Dodaci koji se koriste	Položaj police	Temperatura (°C)	Vrijeme pečenja (min) (približno)
Kolačići	Standardni pladanj *	3	160	25 ... 35
Keksi	Standardni pladanj *	3	180	25 ... 35
Kolači	Standardni pladanj *	3	200	45 ... 55
Peciva	Standardni pladanj *	3	200	35 ... 45

* Ova dodatna oprema možda nije uključena u vaš proizvod.

6.1.2 Meso , riba i perad

Ključne točke prilikom pečenja na roštilju

- Limunovim sokom i paprom začinite piletinu, puretinu i velike komade mesa, a to će pojačati učinkovitost pripreme hrane.
- Za pripremu mesa s kosti treba 15 do 30 minuta duže nego za prženje fileta.
- Za svaki centimetar debljine mesa trebate izračunati 4 do 5 minuta za pripremu.
- Kada istekne vrijeme pripreme hrane, ostavite meso u pećnici još približno 10 minuta. Sok iz mesa bolje se raspoređuje na pečeno meso i neće izaći kada se meso izreže.
- Ribu trebate staviti na srednju ili donju policu u posudu koja je otporna na toplinu.
- Pripremite jela preporučena u tablici vremena pripreme hrane u jednoj posudi.

Stol za spremanje mesa, ribe i peradi

Hrana	Dodaci koji se koriste	Operativna funkcija	Položaj police	Temperatura (°C)	Vrijeme pečenja (min) (približno)
Odrezak (cjelovit) / pečen (1 kg)	Standardni pladanj *	Donji/gornji grijač s ventilatorom	3	15 min. 250/max, poslije 180 ... 190	60 ... 80
Janjeća koljenica (1,5-2 kg)	Standardni pladanj *	Donji/gornji grijač s ventilatorom	3	170	85 ... 110
Pržena piletina (1,8-2 kg)	Žičana rešetka za roštilj * Stavite jedan protvan na donju policu.	Donji/gornji grijač s ventilatorom	2	15 min. 250/max, poslije 190	60 ... 80
Pržena piletina (1,8-2 kg)	Žičana rešetka za roštilj * Stavite jedan protvan na donju policu.	Zagrijavanje ventilatorom	2	200 ... 220	60 ... 80
Pržena piletina (1,8-2 kg)	Žičana rešetka za roštilj * Stavite jedan protvan na donju policu.	Funkcija „3D“	2	15 min. 250/max, poslije 190	60 ... 80
Purica (5,5 kg)	Standardni pladanj *	Donji/gornji grijač s ventilatorom	1	25 min. 250/max, poslije 180 ... 190	150 ... 210

Hrana	Dodaci koji se koriste	Operativna funkcija	Položaj police	Temperatura (°C)	Vrijeme pečenja (min) (približno)
Purica (5,5 kg)	Standardni pladanj *	Funkcija „3D“	1	25 min. 250/max, poslije 180 ... 190	150 ... 210
Riba	Žičana rešetka za roštilj * Stavite jedan protvan na donju policu.	Donji/gornji grijač s ventilatorom	3	200	20 ... 30
Riba	Žičana rešetka za roštilj * Stavite jedan protvan na donju policu.	Funkcija „3D“	3	200	20 ... 30

Prethodno zagrijavanje se preporučuje za svu hranu.

*Ova dodatna oprema možda nije uključena u vaš proizvod.

**Ovi dodaci nisu uključeni u vaš proizvod. Oni su komercijalno dostupni dodaci.

6.1.3 Roštilj

Crveno meso, riba i perad brzo će potamnjati ako ih pečete na roštilju, imat će hrskavu kožicu i neće se osušiti. Fileti mesa, mesni ražnjići, kobacise te sočno povrće (rajčice, crveni luk, itd.) posebno su prikladni za pripremu na roštilju.

Opća upozorenja

- Hrana koja nije prikladna za pripremu na roštilju predstavlja opasnost od požara. Na ražnju pripremajte samo hranu prikladnu za jaku vatru roštilja. Također, hranu ne stavljajte previše daleko na zadnji kraj roštilja. Ovo je najvruće područje i masna hrana se može zapaliti.
- Zatvorite vrata kada koristite roštilj. Nikad ne koristite roštilj kada su vrata pećnice otvorena. Vruće površine mogu izazvati opekline!**

Ključne točke roštilja

- Na roštilju pripremajte hranu što je moguće više slične debljine i težine.
- Komade koje ćete pripremati na roštilju postavite na žičanu rešetku roštilja tako da ih rasporedite pazeći da ne premašite dimenzije grijača.
- Ovisno o debljini komada koji će se pripremati na roštilju vremena pripreme hrane navedena u tablicu mogu se razlikovati.
- Kliznite žičanom rešetkom roštilja ili protvanom žičane rešetke na zeljenu razinu pećnice. Ako hranu pripremate na žičanoj rešetki roštilja, kliznite protvanom žičane rešetke na nižu razinu kako bi se u njemu prikupljalo ulje/masnoća. Protvan pećnice koji ćete postaviti ispod mora biti veličine koja prekiva područje roštilja. Ova posuda (protvan) možda se ne dostavlja s proizvodom. U protvan ulijte malo vode zbog lakšeg čišćenja.

Tablica pripreme hrane na roštilju

Hrana	Dodaci koji se koriste	Položaj police	Temperatura (°C)	Vrijeme pečenja (min) (približno)
Riba	Žičana rešetka za roštilj	4 - 5	250	20 ... 25
Pileći komadi	Žičana rešetka za roštilj	4 - 5	250	25 ... 35
Ćufta (teletina) - 12 količina	Žičana rešetka za roštilj	4	250	20 ... 30

Hrana	Dodaci koji se koriste	Položaj police	Temperatura (°C)	Vrijeme pečenja (min) (približno)
Janjeći kotlet	Žičana rešetka za roštilj	4 - 5	250	20 ... 25
Odrezak - (meso narezano na komadiće)	Žičana rešetka za roštilj	4 - 5	250	25 ... 30
Teleći kotlet	Žičana rešetka za roštilj	4 - 5	250	25 ... 30
Gratinirano povrće	Žičana rešetka za roštilj	4 - 5	220	20 ... 30
Prepečen kruh	Žičana rešetka za roštilj	4	250	1 ... 3

Preporuča se prethodno zagrijavanje 5 minuta za svu hranu s roštilja.
Okrenite komade hrane nakon 1/2 ukupnog vremena grilovanja.

6.1.4 Ispitivanje hrane

- Hrana u ovoj tablici vremena pripremanja pripremljena je u skladu sa standardom EN 60350-1 kako bi se olakšalo testiranje proizvoda za zavode za ispitivanje kvalitete.

Stol za kuhanje testnih jela

Prijedlozi za pečenje u jednoj posudi

Hrana	Dodaci koji se koriste	Operativna funkcija	Položaj police	Temperatura (°C)	Vrijeme pečenja (min) (približno)
Prhko tijesto (slatki kolačić)	Standardni pladanj *	Gornji i donji grijač	3	140	20 ... 30
Prhko tijesto (slatki kolačić)	Standardni pladanj *	Zagrijavanje ventilatorom	Na modelima sa žičanim policama :3 Na modelima bez žičanih policama :2	140	15 .. 25
Kolačići	Standardni pladanj *	Gornji i donji grijač	3	160	25 ... 35
Kolačići	Standardni pladanj *	Zagrijavanje ventilatorom	3	150	25 ... 35
Biskvit torta	Okrugli kalup za torte, promjera 26 cm sa stezaljkom na željeznoj rešetki :	Gornji i donji grijač	2	150	30 ... 40

Hrana	Dodaci koji se koriste	Operativna funkcija	Položaj police	Temperatura (°C)	Vrijeme pečenja (min) (približno)
Biskvit torta	Okrugli kalup za torte, promjera 26 cm sa stezaljkom na željeznoj rešetki :	Zagrijavanje ventilatorom	2	150	35 ... 45
Pita od jabuka	Okrugli crni metalni kalup, promjera 20 cm na žičanoj rešetki :	Gornji i donji grijač	2	180	50 ... 65
Pita od jabuka	Okrugli crni metalni kalup, promjera 20 cm na žičanoj rešetki :	Zagrijavanje ventilatorom	3	170	50 ... 65

Prijedlozi za kuhanje s više pladnjeva

Hrana	Dodaci koji se koriste	Operativna funkcija	Položaj police	Temperatura (°C)	Vrijeme pečenja (min) (približno)
Kolačići	2-Standardni pladanj * 4-Pladanj za peciva *	Zagrijavanje ventilatorom	2 - 4	150	25 ... 35
Prhko tijesto (slatki kolačić)	2-Standardni pladanj * 4-Pladanj za peciva *	Zagrijavanje ventilatorom	2 - 4	140	15 ... 25

Prethodno zagrijavanje se preporučuje za svu hranu.

*Ova dodatna oprema možda nije uključena u vaš proizvod.

**Ovi dodaci nisu uključeni u vaš proizvod. Oni su komercijalno dostupni dodaci.

Roštilj

Hrana	Dodaci koji se koriste	Položaj police	Temperatura (°C)	Vrijeme pečenja (min) (približno)
Ćufta (teletina) - 12 količina	Žičana rešetka za roštilj	4	250	20 ... 30
Prepečen kruh	Žičana rešetka za roštilj	4	250	1 ... 3

Preporuča se prethodno zagrijavanje 5 minuta za svu hranu s roštilja.

Okrenite komade hrane nakon 1/2 ukupnog vremena grilovanja.

7 Čišćenje i održavanje

7.1 Opće informacije o čišćenju

Opća upozorenja

- Pričekajte da se proizvod ohladi prije čišćenja. Vruće površine mogu izazvati opekline!

- Sredstvo za čišćenje ne nanosite izravno na vruće površine. To može izazvati trajne mrlje.
- Proizvod se treba dobro očistiti i osušiti nakon svake upotrebe. Stoga se ostaci hrane mogu lako očistiti te neće zagoriti kada se proizvod ponovno bude koristio.

Tako će se produžiti vijek trajanja proizvoda i smanjiti pojava čestih problema.

- Za čišćenje nemojte koristiti proizvode za čišćenje parom.
- Neki deterdženti ili sredstva za čišćenje mogu oštetiti površinu. Neprikladna sredstva za čišćenje su: izbjeljivač, proizvodi za čišćenje koji sadrže amonijak, kiselinu ili klorid, proizvodi za parno čišćenje, sredstva za uklanjanje kamenca, sredstva za uklanjanje mrlja i hrđe, abrazivna sredstva za čišćenje (krema za čišćenje, prašak za ribanje, krema za ribanje, abrazivna četka za ribanje, žica, spužve, krpe za čišćenje koje sadrže prljavštinu i ostatke deterdženta).
- Nije potreban poseban materijal za čišćenje nakon svake upotrebe. Uređaj očistite pomoću deterdženta za pranje suđa, mlakom vodom i mekanom krpom ili spužvom te ih osušite suhom krpom.
- Pripazite i obrišite svu preostalu vodu nakon čišćenja, a tijekom kuhanja odmah očistite svu hranu koja je poprskala površinu.
- Niti jedan dio uređaja ne perite u perilici suđa.

Površine od inoksa- nehrđajućeg čelika

- Nemojte koristiti kiselinu ili sredstva za čišćenje koja sadrže klor za čišćenje nehrđajućih ili inoks površina i ručki.
- Površine od nehrđajućeg čelika- inoksa mogu promijeniti boju tijekom vremena. To je normalno. Nakon svake upotrebe očistite površinu od nehrđajućeg čelika ili inoksa s odgovarajućim deterdžentom.
- Očistite s mekanom krpom i sapunom te tekućim deterdžentom (koji ne grebe) koji je namijenjen čišćenju površina od inoksa, pri tome pazite i brišite u jednom smjeru.
- Mrlje od vodenog kamenca, ulja, škroba, mlijeka i masnoća na staklenim i inoks površinama odmah uklonite bez čekanja. Mrlje mogu zahrđati tijekom dužeg vremena.

- Sredstva za čišćenje koja ste poprskali/ nanijeli na površinu treba odmah očistiti. Ako abrazivna sredstva za čišćenje ostanu na površini to će izbijeliti površinu.

Emajlirane površine

- Nakon svake upotrebe očistite emajlirane površine pomoću deterdženta za pranje suđa, mlakom vodom i mekanom krpom ili spužvom te ih osušite suhom krpom.
- Za tvrdokorne mrlje, možete koristiti sredstvo za čišćenje pećnice i roštilja koje je preporučeno na internetskim stranicama proizvoda i žicu za ribanje koja ne oštećuje materijal. Ne koristite vanjske čistače pećnice.
- Pećnica se mora ohladiti prije čišćenja dijela za pečenje. Čišćenje vrućih površina može izazvati opasnost od požara i oštetiti površinu od emajla.

Katalitičke površine

- Bočne stijenke područja za kuhanje mogu biti emajlirane ili katalitičke površine. To se razlikuje ovisno o modelu.
- Katalitičke stijenke imaju lagano matiranu i poroznu površinu. Katalitičke stijenke pećnice ne smiju se čistiti.
- Katalitičke površine upijaju ulje zbog svoje porozne površine i počinju sjajiti kada je površina zasićena uljem, u tom slučaju preporučuje se zamijeniti ih.

Staklene površine

- Prilikom čišćenja staklenih površina ne koristite tvrde metalne grebalice i abrazivna sredstva za čišćenje. Oni mogu oštetiti staklenu površinu.
- Uređaj očistite pomoću deterdženta za pranje suđa, tople vode i mekane krpe ili krpe od mikrovlakana namijenjene baš za čišćenje staklenih površina i osušite ih sa suhom krpom od mikrovlakana.
- Ako je nakon čišćenja ostalo deterdženta obrišite ga hladnom vodom i osušite čistom i suhom krpom od mikrovlakana. Ostaci preostalog deterdženta mogu oštetiti staklenu površinu.

- Ni u kojem slučaju osušene ostatke deterdženta na staklenoj površini ne čistite s nazubljenim noževima, žičanom vunom ili sličnim sredstvima koje mogu ogrebat površinu.
- Mrlje od klacija (žute mrlje) na staklenoj površini uklonite s komercijalno dostupnim sredstvima za uklanjanje vodenog kamenca, sa sredstvima za uklanjanje vodenog kamenca poput octa ili soka od limuna.
- Ako je površina jako prljava, sredstvo za čišćenje nanosite spužvom na mrlju i pričekajte malo duže da sredstvo djeluje. Zatim očistite staklenu površinu s vlažnom krpom.
- Blijeda boja i mrlje na staklenoj površini su uobičajeni i ne predstavljaju grešku.

Plastični dijelovi i obojene površine

- Plastične dijelove i obojene površine očistite pomoću deterdženta za pranje suđa, mlakom vodom i mekanom krpom ili spužvom te ih osušite suhom krpom.
- Ne koristite tvrde metalne grebalice ili abrazivna sredstva za čišćenje. One mogu oštetiti površine.
- Pripazite da spojevi dijelova proizvoda ne ostanu vlažni i da na njima nema deterdžena. U protivnom, na spojevima može nastati korozija.

7.2 Pribor za čišćenje

Pribor proizvoda ne stavljajte u perilicu posuđa osim ako nije drukčije navedeno u korisničkom priručniku.

7.3 Čišćenje upravljačke ploče

- Prilikom čišćenja ploča koje i maju - upravljački kotačić obrišite ploču i kotačiće s mokrom, mekanom krpom i osušite ih sa suhom krpom. Ne uklanjajte kotačiće i brtve ispod njih prilikom čišćenja upravljačke ploče. Upravljačka ploča i kotačići mogu se oštetiti.
- Prilikom čišćenja upravljačkih ploča s kotačićima od inoksa ne koristite sredstva za čišćenje inoksa oko kotačića. To može obrisati pokazatelje oko kotačića.

- Upravljačku ploču očistite vlažnom, mekanom krpom, a zatim je osušite suhom krpom. Ako vaš proizvod ima funkciju zaključavanja gumba podesite zaključavanje gumba prije čišćenja upravljačke ploče. U protivnom, može doći do neispravnog prepoznavanja na gumbima.

7.4 Čišćenje unutrašnjosti pećnice (područje pečenja)

Pridržavajte se koraka čišćenja navedenih u dijelu „Opće informacije o čišćenju“ u skladu s vrstom površine pećnice.

Čišćenje bočnih stijenki pećnice

Bočne stijenke područja za kuhanje mogu biti emajlirane ili katalitičke površine. To se razlikuje ovisno o modelu. Ako postoje katalitičke stijenke informacije potražite u dijelu „Katalitičke površine“.

Ako je proizvod model sa žičanom rešetkom uklonite je prije čišćenja bočnih stijenki. Zatim dovršite čišćenje na način opisan u dijelu „Opće informacije o čišćenju“ u skladu s vrstom bočnih stijenki pećnice.

Za uklanjanje bočnih žičanih rešetki:

1. Uklonite prednju dio žičane rešetke tako da ga povučete na bočnu stijenku u obrnutom smjeru.
2. Povucite žičanu rešetku prema sebi i potpuno je uklonite.

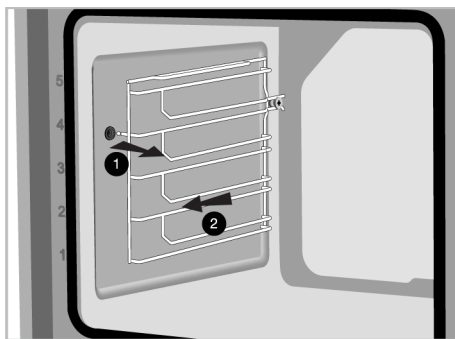

3. Za ponovno pričvršćivanje žičane rešetke postupak primijenjen prilikom uklanjanja treba se ponoviti obrnutim redoslijedom.

7.5 Samočišćenje na visokoj temperaturi

Pećnica je opremljena funkcijom pirolize. Pećnica se zagrijava na temperaturu od približno 420-480 °C i sagorijava postojeću prljavštinu u pepeo. Može nastati jaki dim. Omogućite dobro prozračivanje. Čišćenje na visokoj temperaturi treba se obaviti nakon približno svakih 10 upotreba pećnice.

Opća upozorenja



Vruće površine izazivaju opekline!
Ne dirajte proizvod za vrijeme samočišćenja i držite djecu dalje od proizvod. Pričekajte barem 30 minuta prije uklanjanja ostataka hrane.

- Prije upotrebe funkcije pirolize, uklonite sav pribor, teleskopsku policu i bočne police (ako postoje). Ako se ne uklone, pribor i bočne žičane police će se oštetiti.
- Ako vaš proizvod ima pribor otporan na pirolizu (otporna na visoku temperaturu samočišćenja) tada taj pribor ne trebate uklanjati iz pećnice. U dijelu o priboru navedeno je je li vaš pribor otporan na pirolizu ili ne. Osim ako nije navedeno, vaš pribor nije otporan na visoke temperature. Treba ga izvaditi iz pećnice prije čišćenja i tako izbjeći njegovo oštećenje.
- Nemojte čistiti brtvu na vratima. Brtva od staklene vune je osjetljiva i lako se može oštetiti. Ako se ošteti brtva na vratima, zamijenite je novom koju možete nabaviti u ovlaštenom servisu.

Za pokretanje funkcije pirolize:

1. Izvadite sav pribor iz pećnice. Kod modela sa žičanim policama, ne zaboravite ukloniti žičanu policu.

2. Prije početka čišćenja, očistite vanjske površine pećnice i ostatke hrane unutar pećnice sapunicom i krpom.
3. Odaberite funkciju "Piroliza" ili "Piroliza -ekonomski način rada" ovisno o zaprljanosti vaše pećnice. Ako vaša pećnica nije puno prljava, preporučuje se korištenje funkcije. "Piroliza -ekonomski način rada". Ova funkcija traje kraće od varijabilne funkcije "Piroliza". Ako je pećnica jako prljava, tada funkcija "Piroliza -ekonomski način rada" možda neće biti dovoljna. U tom slučaju očistite je pomoću funkcije "Piroliza".
4. Uključite pećnicu dodiranjem gumba ①.
5. Aktivirajte donji red radnih funkcija dodiranjem na "Aktivacija dodatne funkcije" na zaslonu funkcija.

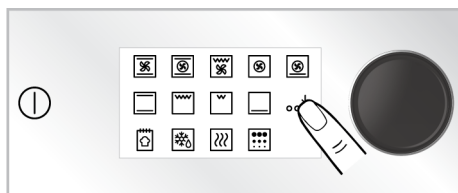

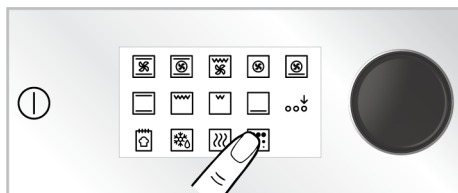

6. Dodirnite "Piroliza" u donjem redu zaslona funkcija.



7. Na zaslonu se pojavljuju razina pirolize "HI" i vrijeme "02:00".



8. Započnite čišćenjem dodiranjem gumba ►||.

- ⇒ Započinje čišćenje, a vrijeme samočišćenja prikazano je na zaslonu. Ovo vrijeme se ne može promijeniti.
9. Kada pećnica dostigne određenu temperaturu nakon pokretanja procesa pirolize, simbol brave  se pojavljuje na zaslonu mjerača vremena, a vrata pećnice neće se moći otvoriti. Nemojte na silu pritiskati kvaku kako biste otključali vrata sve dok se postupak čišćenja ne završi, a simbol zaključavanja nestane sa zaslona.
10. Kada se dovrši proces čišćenja, na zaslonu se pojavljuje "End" (kraj). Isključite pećnicu dodirivanjem gumba .

11. Nakon što sa zaslona nestane simbol  uklonite ostatke prljavštine pomoću vode i alkoholnog octa.

Piroliza -ekonomski način rada

Ako vaša pećnica nije puno prljava, preporučuje se korištenje funkcije "Piroliza -ekonomski način rada". Ova funkcija traje kraće od varijabilne funkcije "Piroliza". Ako je pećnica jako prljava, tada funkcija "Piroliza -ekonomski način rada" možda neće biti dovoljna. U tom slučaju očistite je pomoću funkcije "Piroliza".

- Izvadite sav pribor iz pećnice. Kod modela sa žičanim policama, ne zaboravite ukloniti žičanu policu.
- Prije početka čišćenja, očistite vanjske površine pećnice i ostatke hrane unutar pećnice sapunicom i krpom.
- Uključite pećnicu dodirivanjem gumba .
- Aktivirajte donji red radnih funkcija dodirivanjem na "Aktivacija dodatne funkcije" na zaslonu funkcija.

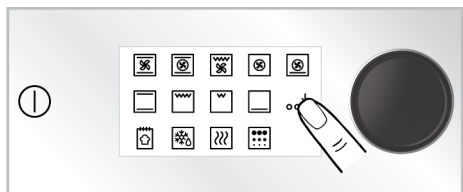



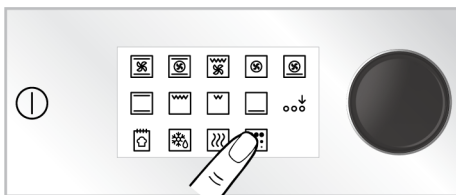

5. Dodirnite "Piroliza" u donjem redu zaslona funkcija.

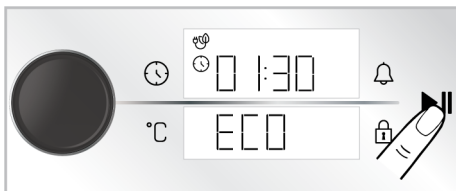

6. Dodirnite "Piroliza" na zaslonu funkcija.
7. Započnite čišćenjem dodirivanjem gumba .

- ⇒ Započinje čišćenje, a vrijeme samočišćenja prikazano je na zaslonu. Ovo vrijeme se ne može promijeniti.



8. Kada pećnica dostigne određenu temperaturu nakon pokretanja procesa pirolize, simbol brave  se pojavljuje na zaslonu mjerača vremena, a vrata pećnice neće se moći otvoriti. Nemojte na silu pritiskati kvaku kako biste otključali vrata sve dok se postupak čišćenja ne završi, a simbol zaključavanja nestane sa zaslona.
9. Kada se dovrši proces čišćenja, na zaslonu se pojavljuje "End" (kraj). Isključite pećnicu dodirivanjem gumba .
10. Nakon što sa zaslona nestane simbol  uklonite ostatke prljavštine pomoću vode i alkoholnog octa.

7.6 Čišćenje vrata pećnice

Možete ukloniti vrata i staklo vrata pećnice i očistiti ih. Kako ukloniti vrata i staklo objašnjeno je u dijelu „Uklanjanje vrata pećnice“ i „Uklanjanje unutarnjeg stakla pećnice“. Nakon uklanjanja unutarnjeg stakla s vrata pećnice očistite ga pomoću

deterđženta za pranje posuđa, mlake vode i mekane krpe ili spuđve te ga osušite suhom krpom. Za uklanjanje naslage vodenog kamenca na staklu pećnice, obrišite staklo s octom i isperite ga.



Ne koristite gruba abrazivna sredstva za čišćenje, metalne strugalice, žičanu vunu ili izbjeljivače za čišćenje vrata i stakla pećnice.

Uklanjanje vrata pećnice

1. Otvorite vrata pećnice.
2. Otvorite kvačice na šarkama vrata s desne i lijeve strane pritiskom prema dolje kako je pokazano na slici.
3. Vrste šarki se razlikuju npr. (A), (B), (C) ovisno o modelu proizvoda. Na slikama u nastavku prikazano je kako otvoriti svaku vrstu šarki.
4. Vrsta šarki (A) dostupna je na vrstama s normalnim vratima.

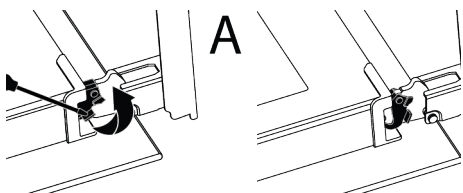

5. Vrsta šarki (B) dostupna je na vrstama koja se mekano zatvaraju.

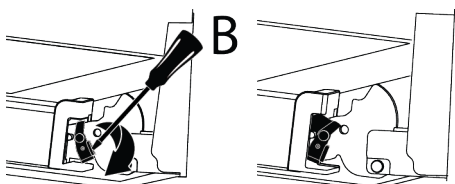

6. Vrsta šarki (C) dostupna je na vrstama koja se mekano zatvaraju/otvaraju.

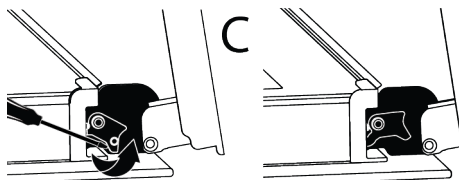

7. Postavite vrata pećnice u poluotvoreni položaj.

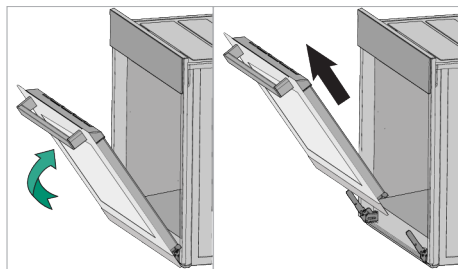

8. Povucite uklonjena vrata prema gore i oslobodite ih s desne i lijeve šarke te ih uklonite.



Za ponovno pričvršćivanje vrata postupak primijenjen prilikom uklanjanja treba se ponoviti obrnutim redoslijedom. Prilikom instaliranja vrata svakako zatvorite kvačice na šarkama.

7.7 Uklanjanje unutarnjeg stakla na vratima pećnice

Unutarnje staklo prednjih vrata proizvoda može se ukloniti zbog čišćenja.

1. Otvorite vrata pećnice.

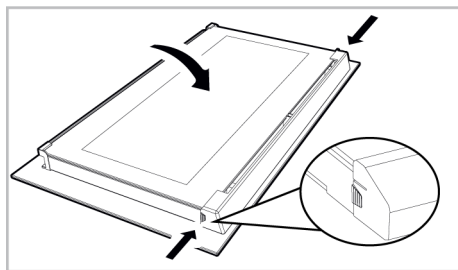

2. Povucite plastični dio, pričvršćen na gornjem dijelu prednjih vrata, prema sebi istovremeno gurajući točke pritiska s obje strane dijela i uklonite ga.

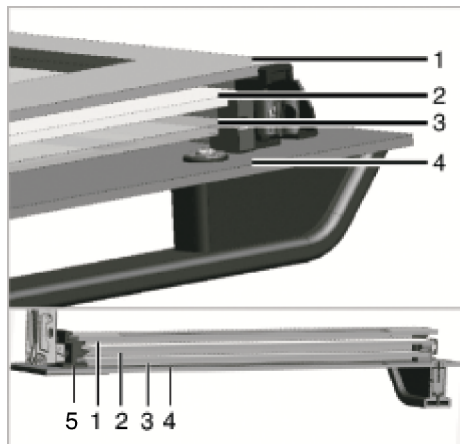

- | | |
|-------------------------------|--------------------------|
| 1 Zadnje unutarnje staklo | 2 Drugo unutarnje staklo |
| 3 Treće unutarnje staklo | 4 Vanjsko staklo |
| 5 Plastični utor stakla-donji | |

3. Kao što je prikazano na slici, lagano podignite zadnje unutarnje staklo prema 'A' i zatim ga uklonite povlačenjem prema 'B'.

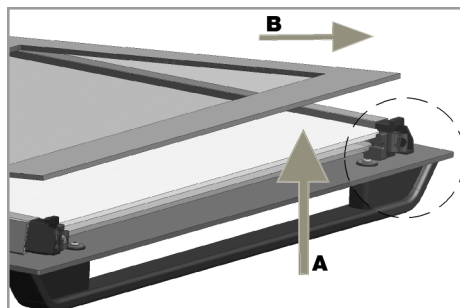

4. Ovaj postupak ponovite za uklanjanje drugog i trećeg stakla.



Prvi korak regrupiranja vrata je zamjena drugog i trećeg stakla (2, 3). Kako je prikazano na slici, kosi rub stakla mora dodirnuti kosi rub plastičnog utora.

Redoslijed pričvršćivanja drugog i trećeg unutarnjeg stakla nije važan, jer je zamjenjiv.

Kada pričvršćujete zadnje unutarnje staklo (1) pripazite i stavite tiskanu stranu stakla na drugo unutarnje staklo. Važno je postaviti donje kutove svih unutarnjih stakala tako da dodiruju donje plastične uture (5). Gurnite plastični dio prema okviru dok ne čujete zvuk „klik“.



Nakon čišćenja, trebate ponovno sastaviti stakla.

7.8 Čišćenje lampice pećnice

U slučaju da stakleni poklopac svjetla pećnice na području kuhanja postane prljav očistite ga s deterđentom za pranje posuđa, mlakom vodom i mekanom krpom ili spužvom te ga osušite suhom krpom. U slučaju kvara svjetla pećnice možete ga zamijeniti pridržavajući se navedenog u idućim odjeljcima.

Zamjena svjetla pećnice

Opća upozorenja

- Izbjegnite opasnost od strujnog udara prilikom zamjene svjetla pećnice i odspojite proizvod te pričekajte da se pećnica ohladi. Vruće površine mogu izazvati opekline!
- Ova pećnica opremljena je sa žaruljom sa žarnom sa snagom od 40 W, koja je niža od 60 mm i promjera manjeg od 30 mm

ili halogenom žaruljom s grlom G9 koja ima snagu manju od 60 W. Žarulje su prikladne za upotrebu na temperaturama iznad 300 °C. Žarulje pećnice mogu se nabaviti u ovlaštenim servisima ili kod licenciranih tehničara. Ovaj proizvod sadrži žarulju energetskog razreda G.

- Položaj svjetla može se razlikovati ovisno o onog prikazanog na slici.
- Svjetlo koje se koristi u ovom proizvodu nije prikladno za rasvjetu soba u domaćinstvu. Namjena ovog svjetla je pomoći korisniku da vidi namirnice.
- Svjetla koja se koriste u ovom proizvodu moraju izdržati iznimne fizikalne uvjete poput temperature od preko 50 °C.

Ako vaša pećnica ima okruglo svjetlo,

1. tada isključite proizvod iz strujne utičnice.
2. Uklonite zaštitno staklo tako što ćete ga okrenuti u smjeru suprotnom od smjera kazaljke na satu.

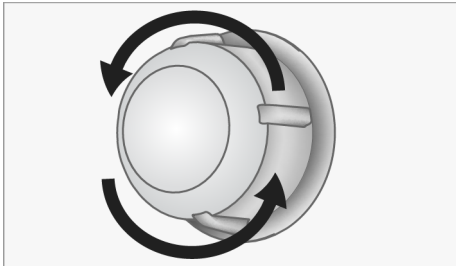

3. Ako je svjetlo vaše pećnice vrste (A) prikazano na donjoj slici tada okrenite svjetlo pećnice kako je prikazano na slici i zamijenite ga novim. Ako je model vrste (B) izvucite ga na način prikazan na slici i zamijenite ga novim.

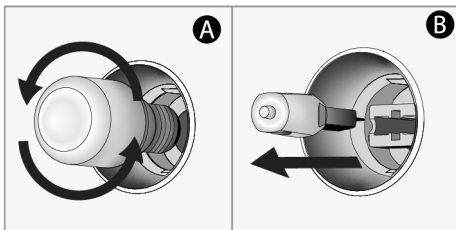

4. Ponovno pričvrstite zaštitno staklo.

Ako vaša pećnica ima kvadratno svjetlo,

1. tada isključite proizvod iz strujne utičnice.
2. Uklonite žičanu rešetku u skladu s opisom.

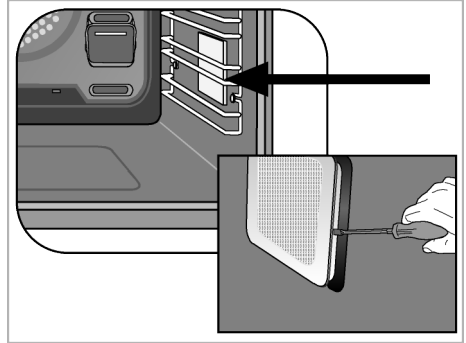

3. Podignite zaštitno staklo svjetla pomoću odvijača. Prvo uklonite vijak ako postoji vijak na četvrtastoj svjetiljci u vašem proizvodu.
4. Ako je svjetlo vaše pećnice vrste (A) prikazano na donjoj slici tada okrenite svjetlo pećnice kako je prikazano na slici i zamijenite ga novim. Ako je model vrste (B) izvucite ga na način prikazan na slici i zamijenite ga novim.

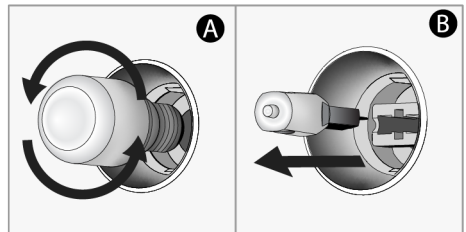

5. Ponovno pričvrstite zaštitno staklo.

8 Rješavanje problema

Ako se problem nastavi nakon što slijedite upute u ovom odjeljku, obratite se svom dobavljaču ili ovlaštenom servisu. Nikada ne pokušavajte sami popraviti proizvod.

Para se ispušta dok pećnica radi.

- Normalno je da para izlazi tijekom rada. >>> Ovo nije pogreška.

Tijekom kuhanja stvaraju se kapljice vode.

- Para koja nastaje tijekom kuhanja se kondenzira kada dođe u dodir s hladnim površinama izvan proizvoda te mogu nastati kapi vode. >>> Ovo nije pogreška.

Kada se proizvod zagrijava i hladi čuje se metalni zvuk.

- Metalni dijelovi mogu se širiti i starati zvukove kada se zagriju. >>> Ovo nije pogreška.

Proizvod ne radi.

- Osigurač može biti neispravan ili pregorio. Provjerite osigurače na razvodnoj ploči. Promijenite ih ako je potrebno ili ih ponovno uključite.
- Uređaj možda nije ukopčan u (uzemljenu) strujnu utičnicu. >>> Provjerite je li uređaj ukopčan u zidnu utičnicu.
- (Ako na uređaju postoji mjerač vremena) Ne rade gumbi na upravljačkoj ploči. >>> Ako proizvod ima zaključavanje gumba, tada je možda aktivirano zaključavanje gumba, deaktivirajte ga.

Svjetlo pećnice ne svijetli.

- Svjetlo pećnice možda je neispravno. >>> Zamijenite svjetlo pećnice.
- Nema struje. >>> Uvjerite se da mrežna struja osigurava napajanje i provjerite osigurače u razvodnoj kutiji. Po potrebi promijenite osigurače ili ih ponovno uključite.

Pećnica se ne zagrijava.

- Ne može se podesiti određena funkcija pečenja i/ili temperatura na pećnici. >>> Podesite pećnicu na određenu funkcija pečenja i/ili temperaturu.
- Za modele s mjeračem vremena, vrijeme nije podešeno. >>> Podesite vrijeme.

- Nema struje. >>> Uvjerite se da mrežna struja osigurava napajanje i provjerite osigurače u razvodnoj kutiji. Po potrebi promijenite osigurače ili ih ponovno uključite.
- Vrata pećnice možda su otvorena. >>> Pripazite jesu li vrata pećnice zatvorena. Ako vrata pećnice ostanu otvorena dulje od približno 5 minuta, postavke vremena poništiti će se, a grijači neće raditi.

(Za modele s mjeračem vremena) Zaslon mjeraca vremena treperi ili je simbol mjeraca vremena ostavljen otvoren.

- Prije je došlo do prekida struje. >>> Podesite vrijeme / Isključite funkcijska okretna kola proizvoda i ponovo ih prebacite u željeni položaj.

Nakon početka kuhanja simbol ► treperi na zaslonu i čuje se zvučno upozorenje.

- Vrata pećnice možda su otvorena. >>> Pripazite jesu li vrata pećnice potpuno zatvorena. Kontaktirajte ovlaštenu servis ako se kvar ne popravi.

