

# GRUNDIG

## Ankastre Ocak

Kullanma Kılavuzu



GIGL400 W

185920664/ TR/ R.AA/ 19.12.2025 10:55  
7763580151



## Hoş Geldiniz!

Değerli Müşterimiz,

Grundig ürününü tercih ettiğiniz için teşekkür ederiz. Yüksek kalite ve teknoloji ile üretilmiş olan ürününüzün size en iyi verimi sunmasını istiyoruz. Bunun için, bu kılavuzun tamamını ve verilen diğer belgeleri ürünü kullanmadan önce dikkatle okuyun.

Kullanma kılavuzunda belirtilen tüm bilgi ve uyarıları dikkate alın. Bu sayede kendinizi ve ürününüzü oluşabilecek tehlikelere karşı korumuş olursunuz.

Kullanma kılavuzunu saklayın. Ürünü başka birisine vererseniz, kullanma kılavuzunu da birlikte verin. Ürününüz ile ilgili garanti şartları, kullanımı ve sorun giderme yöntemleri kılavuzda yer almaktadır.

### Kullanma kılavuzunda yer alan semboller ve açıklamaları:



Ölüm veya yaralanmalarla sonuçlanabilecek tehlike.



Önemli bilgiler veya kullanımla ilgili faydalı ipuçları.



Kullanma kılavuzunu okuyun.



Sıcak yüzey uyarısı.

**DUYURU** Ürün veya çevresiyle ilgili maddi hasarla sonuçlanabilecek tehlike.

# İçindekiler

<b>1</b>	<b>Güvenlik Talimatları .....</b>	<b>4</b>
1.1	Kullanım Amacı .....	4
1.2	Çocuk,Savunmasız Kişi ve Evcil Hayvan Güvenliği .....	4
1.3	Elektrik Güvenliği .....	5
1.4	Gaz Çalışmalarında Güvenlik .....	6
1.5	Taşıma Güvenliği .....	8
1.6	Kurulum Güvenliği .....	8
1.7	Kullanım Güvenliği .....	9
1.8	Sıcaklık Uyarıları .....	10
1.9	Pişirme Güvenliği .....	10
1.10	Bakım ve Temizlik Güvenliği .....	10
<b>2</b>	<b>Çevre Talimatları.....</b>	<b>11</b>
2.1	Atık Yönetmeliği .....	11
2.1.1	AEEE Yönetmeliğine Uyum ve Atık Ürünün Elden Çıkarılması...	11
2.2	Ambalaj Bilgisi .....	11
2.3	Enerji Tasarrufu için Öneriler .....	11
<b>3</b>	<b>Ürününüz .....</b>	<b>11</b>
3.1	Ürün Tanıtımı .....	12
3.2	Teknik Özellikler .....	13
<b>4</b>	<b>Kurulum .....</b>	<b>16</b>
4.1	Kurulum İçin Doğru Yer .....	16
4.2	Elektrik Bağlantısı .....	18
4.3	Gaz Bağlantısı .....	18
4.4	Ürünün Yerine Monte Edilmesi .....	21
4.5	Gaz Dönüşüm .....	22
<b>5</b>	<b>İlk Kullanım .....</b>	<b>25</b>
5.1	İlk Temizlik .....	25
<b>6</b>	<b>Ocağın Kullanılması .....</b>	<b>26</b>
6.1	Ocak Kullanımı Hakkında Genel Bilgiler .....	26
6.2	Ocak Gözlerinin Çalıştırılması .....	27
<b>7</b>	<b>Pişirme Hakkında Genel Bilgiler .....</b>	<b>27</b>
7.1	Ocakta pişirme ile ilgili genel bilgiler .....	27
<b>8</b>	<b>Bakım ve Temizlik.....</b>	<b>28</b>
8.1	Genel Temizlik Bilgileri .....	28
8.2	Ocağın Temizlenmesi .....	29
8.3	Kontrol Panelin Temizliği .....	30
<b>9</b>	<b>Sorun Giderme .....</b>	<b>30</b>



## 1 Güvenlik Talimatları

- Bu bölümde, kişisel yaralanma ya da maddi hasar tehlikelerini önlemeye yardımcı olacak güvenlik talimatları yer almaktadır.
- Eğer ürün, bir başkasına kişisel veya ikinci el kullanım amacıyla verilirse, kullanma kılavuzu, ürün etiketleri, diğer ilgili doküman ve parçaları ürünle birlikte verilmelidir.
- Firmamız bu talimatlara uyulmaması halinde ortaya çıkabilecek zararlardan sorumlu tutulamaz.
- Bu talimatlara uyulmaması halinde her türlü garanti geçersiz hale gelir.
- Kurulum ve tamir işlemlerini her zaman yetkili servise yaptırın.
- Sadece orijinal yedek parça ve aksesuar kullanın.
- Kullanma kılavuzunda açıkça belirtilmediği sürece, ürünün hiçbir parçasını onarmayın veya değiştirmeyin.
- Üründe teknik değişiklikler yapmayın.
- Ürünü bahçelerde, balkonlarda ya da diğer dış ortamlarda kullanmayın. Bu ürün, evde ve dükkan, ofis ve diğer çalışma ortamlarındaki personel mutfağlarında kullanılmak için uygundur.
- **UYARI:** Bu ürün sadece pişirme amaçlı kullanılmalıdır. Odayı ısıtmak gibi farklı amaçlar için kullanılmamalıdır.
- Satın almış olduğunuz ürünün kullanım ömrü 10 yıldır. Bu süre, ürünün tanımlandığı şekilde çalışabilmesi için üreticinin gerekli yedek parçaları bulundurma süresidir.



### 1.1 Kullanım Amacı

- Bu ürün evde kullanılmak üzere tasarlanmıştır. Ticari kullanıma uygun değildir.



### 1.2 Çocuk, Savunmasız Kişi ve Evcil Hayvan Güvenliği

- Bu ürün, ürünün güvenli bir şekilde kullanımı ve tehlikeleri hakkında nezaret edildikleri veya eğitim verildikleri sürece 8 yaş ve üstü çocuklar ile fiziksel, duyuşsal veya zihinsel yetenekleri tam gelişmemiş veya tecrübe ve bilgi eksiği bulunan insanlar tarafından kullanılabilir.
- Çocuklar ürünle oynamamalıdır. Temizlik ve kullanıcı bakım işlemleri kendilerine nezaret

eden biri olmadığı sürece çocuklar tarafından gerçekleştirilmemelidir.

- Bu ürün, gözetim altında tutulmadıkları veya gerekli talimatları almadıkları sürece kısıtlı fiziksel, duyuşsal veya zihinsel kapasiteye sahip kişiler (çocuklar dâhil) tarafından kullanılmamalıdır.
- Çocuklar ürünle oynamadıklarına emin olunacak şekilde gözetim altında tutulmalıdır.
- Elektrikli ve/veya gazlı ürünler çocuklar ve evcil hayvanlar için tehlikelidir. Çocuklar ve evcil hayvanlar ürünle oynamamalı, ürünün üzerine tırmanmamalı veya içerisine girmemelidir.
- Ürünün üzerine çocukların ulaşabilecekleri nesnelere koymayın.
- Çocukların tutup çekmemesi ve yanmamaları için tencere ve tavaların kulpunu tezgâh tarafına çevirin.
- **UYARI:** Kullanımı sırasında, ürünün erişilebilir yüzeyleri sıcaktır. Çocukları üründen uzak tutun.
- Ambalaj malzemelerini çocuklardan uzak tutun. Yaralanma ve boğulma tehlikesi vardır.
- Eskimiş ve artık kullanılmayacak ürünü atmadan önce:
  1. Elektrik fişini çekip prizden çıkarın.

2. Elektrik kablosunu kesip, fişi ile birlikte üründen ayırın.
3. Çocukların ürünün içine girmesini engelleyecek önlem alın.
4. Çocukların atıl ürün ile oynamasına izin vermeyin.



### 1.3 Elektrik Güvenliđi

- Ürünü tip etiketinde belirtilen akım değerlerine uygun bir sigorta ile korunan topraklı bir prize takın. Topraklama tesisatını uzman bir elektrikçiye yaptırın. Yerel/ulusal düzenlemelere uygun topraklama yapılmadan ürünü kullanmayın.
- Ürünün fişi ya da elektrik bağlantısı kolay erişilebilir bir yerde olmalıdır. Bu mümkün değilse, ürünün bağlı olduđu elektrik tesisatı üzerinde elektrik yönetmeliklerine uygun ve tüm kutupları şebekeden ayıran bir düzenek (sigorta, anahtar, şalter, vb.) bulunmalıdır.
- Tamir, bakım ve temizlik işlemleri öncesinde ürünün fişini çekin ya da sigortasını kapatın.
- Ürünü tip etiketinde belirtilen voltaj ve frekans değerlerine uygun bir prize takın.
- (Ürününüzde şebeke kordonu yok ise) Sadece "Teknik özellikler" bölümünde belirtilen bağlantı kablosu bilgilerini kullanın.

- Elektrik kablosunu ürünün altına ve arkasına sıkıştırmayın. Elektrik kablosunun üzerine ağır bir nesne koymayın. Elektrik kablosu aşırı bükülmemeli, ezilmemeli ve herhangi bir ısı kaynağı ile temas etmemelidir.
- Kurulum ya da temizlik işlemlerinin ardından ürünün yerine yerleştirilmesi sırasında elektrik kablosunun sıkışmamasına dikkat edin.
- Sadece orijinal kablo kullanın. Kesik veya hasarlı kablo kullanmayın.
- Ürünü çalıştırmak için uzatma kablosu veya çoklu priz kullanmayın.
- Elektrik kablosunun uzunluğu yeterli değilse yetkili servisle veya ithalatçı firmanın yönlendireceği kişi ile irtibat kurun.
- Taşınabilir çoklu prizler veya taşınabilir güç kaynakları aşırı ısınabilir ve yangına neden olabilir. Bu nedenle ürünün arkasında ve yakınında çoklu priz, taşınabilir güç kaynakları bulundurmayın.
- Elektrik kablosu hasarlıysa oluşabilecek tehlikeleri önlemek amacıyla üretici, yetkili servis veya ithalatçı firmanın yönlendireceği bir kişi tarafından değiştirilmelidir.
- Ürününüzde elektrik kablosu ve fişi var ise:
  - Gevşek, yuvasından çıkmış veya hasarlı prize ürün fişini takmayın. Fişin prize tam oturduğundan emin olun. Aksi takdirde bağlantılar aşırı ısınabilir ve yangına neden olabilir.
  - Kirli, yağlı ve suyla (örneğin tezgahtan sızabilecek su) temas riski olan prizlere ürünün fişini takmayın. Aksi takdirde kısa devre ve çarpılma riski vardır.
  - Fişe ıslak ellerle kesinlikle dokunmayın!
  - Fişi prizden çıkarmak için kablosundan değil fişin gövdesinden tutarak çekin.



#### **1.4 Gaz Çalışmalarında Güvenlik**

- UYARI: Gazlı pişirici ürünlerin kullanılması, buldukları odada "ısı, nem ve yanma sonucu açığa çıkan maddelerin oluşmasına neden olur. Mutfağın özellikle ürün kullanılırken iyi havalandırıldığından emin olun: Doğal havalandırma deliklerini açık tutun ya da mekanik bir havalandırma cihazı (mekanik aspiratör/davlumbaz) takın. Ürünün uzun süreli

olarak yoğun bir şekilde kullanılması ilave havalandırma isteyebilir. Örneğin bir pencerenin açılması veya daha etkili havalandırma, varsa mekanik havalandırma cihazının seviyesinin yükseltilmesi, vb.

- Bu ürün, uygun şekilde ayarlanmış olan ve çalışan bir karbonmonoksit sensörünün yer aldığı bir odada kullanılmalıdır. Karbonmonoksit sensörünün doğru çalıştığından emin olun ve sensöre sıklıkla bakım yapın. Karbonmonoksit sensörü üründen en fazla 2 metre uzağa yerleştirilmelidir.
- Bu cihazın ayar şartları etikette belirtilmiştir (veya veri plakasında)
- Gazlı ürünlerde gazın iyi yanması gereklidir. Gaz yeterli düzeyde yanmazsa, karbonmonoksit (CO) açığa çıkabilir. Karbonmonoksit renksiz, kokusuz ve çok zehirli bir gaz olup küçük miktarının bile ölümcül etkisi vardır. Gazın iyi yanmasını alevlerin devamlı ve mavi olmasından anlayabilirsiniz. Alevler dalgalı, kesik ve yoğun olarak sarı yanıyorsa gaz iyi bir şekilde yanmıyor demektir.
- Gazlı ürünler ve gaz sistemleri düzgün çalışmaları için düzenli olarak kontrol edilmelidir. Hortum dedantörü, hortum ve ke-

lepçesi düzenli kontrol edilerek, imalatçısının önerdiği periyotlarda ve gerektiği durumlarda yenilenmelidir.

- Gazlı ocak gözlerini düzenli olarak temizleyin. Temizlik sonrasında gazın düzgün bir şekilde yandığından emin olun.
- Kullanım kılavuzunda verilen boyutları aşan tencereleri/tavaları kullanmayın. Belirtilenden daha büyük tava/tencere kullanılması karbonmonoksit zehirlenmesine, yakındaki yüzeylerin ve kontrol düğmelerinin aşırı ısınmasına neden olabilir. Daha küçük tava/tencere kullanımı ise alev nedeniyle yanmanıza neden olabilir.
- Gazla ilgili acil durumlar için telefon numaralarını ve gaz kokusu alınması durumunda alınacak önlemler hakkındaki bilgileri yerel gaz tedarikçinizden isteyin.

**⚠ Gaz kokusu aldığınızda yapmanız gerekenler !**

- Çıplak ateş kullanmayın ve sigara içmeyin. Hiçbir elektrikli düğmeyi çalıştırmayın (örn. lamba düğmesi veya kapı zili). Sabit telefon veya cep telefonu kullanmayın.
- Kapıları ve pencereleri açın.
- Gazlı ürünlerdeki ve gaz sayaçlarındaki tüm vanaları kapatın.

- Tüm boruların ve bağlantıların kaçak yapıp yapmadıklarını kontrol edin. Hala gaz kokusu alıyorsanız evden çıkın.
- Komşuları uyarın.
- İtfaiyeyi arayın. Evin dışındaki bir telefonu kullanın.
- Yetkili servisi ve gaz dağıtım şirketinizi arayın.

### 1.5 Taşıma Güvenliği

- Ürünü taşımadan önce ürünün elektrik bağlantısını kesin, gaz beslemesini ayırın.
- Ürünü taşıırken, balon kabarcıklı ambalaj malzemesiyle veya kalın bir mukavvayla sarın ve sıkıca bantlayın. Ürünündeki hareketli parçalarını zarar görmemeleri için bunları sıkıca sabitleyin.
- Taşıma sonrası ürünü kullanmadan önce hasarlı olup olmadığını kontrol edin. Hasarlı ise yetkili servisle veya ithalatçı firmanın yönlendireceği kişi ile irtibat kurun.

### 1.6 Kurulum Güvenliği

- Kurulumu başlamadan önce ürünün bağlanacağı elektrik hattının enerjisini kesmek için sigortasını kapatın.

- Taşıma ve kurulum sırasında mutlaka koruyucu eldiven kullanın. Aksi takdirde keskin kenarlardan yaralanma riski vardır!
- Kurulum öncesi üründe herhangi bir hasar olup olmadığını kontrol edin. Ürün hasarlıysa kurulumu yaptırmayın.
- Kurulum yapılacak mobilyanın iç bölgesini ısı yalıtımı sağlayacak herhangi bir malzeme ile kaplamayın.
- Ürünün kurulduğu yer doğru- dan güneş ışınlarına maruz kalmamalı ve elektrikli/gazlı ısıtıcı gibi bir ısı kaynağının yakınında olmamalıdır.
- Ürünün tüm havalandırma kanallarının etrafını açık tutun.
- Ürün kurulumunu pencere yakınına yapmayın. Ocak alevinin perdeleri ve ocak etrafındaki yanıcı maddeleri tutuşturma riski vardır. Ayrıca pencereyi açtığınızda sıcak pişirme kapları devrilebilir.
- Ürünün kurulacağı yerin arkasında priz var ise ürünün prize ve prize takılı fişe temas etmesi sağlanmalıdır.
- Ürün kurulumu yapılacak yerin arka ya da yan duvarında gaz hortumu, plastik su borusu ve priz olmamalıdır. Aksi takdirde

ocak çalıştırılırken ısı etkisiyle bunlar deforme olabilir ve güvenlik riski yaratabilir.

- Gaz tesisatı kurulumuyla ilgili herhangi bir çalışmaya başlamadan önce, lütfen gaz beslemesini kesin. Patlama tehlikesi vardır.
- Ürünün gaz dağıtım sistemine bağlantısı yalnızca yetkili ve ehliyetli bir kişi tarafından yapılabilir. Profesyonel olmayan kişilerin yaptığı onarımlardan kaynaklanan patlama veya zehirlenme tehlikesi vardır.
- Gaz hortumu yerleştirildiği bölgede bulunan hareketli parçalara temas etmeyecek ve hareketli parçalar hareket ettiğinde sıkışmayacak şekilde bağlanmalıdır (Örneğin çekmece). Ayrıca gaz hortumu sıkışma olasılığı olan boşluklara da yerleştirilmemelidir.
- Gaz hortumu ezilmemeli, katlanmamalı, sıkıştırılmamalı veya ürünün sıcak parçalarına ve ürün üzerindeki pişirme kaplarına temas etmemelidir. Gaz hortumunun hasar görmesinden kaynaklanan patlama tehlikesi vardır.
- Ürünün gaz bağlantısı yapıldıktan sonra mutlaka gaz kaçağı kontrolünü yaptırın. Gaz kaçağı

olmadığından emin olun. Gaz kaçağı var ise ürünü kullanmayın.



## 1.7 Kullanım Güvenliği

- Her kullanımdan sonra ürünün çalışmadığından emin olun.
- Ürünü uzun süre kullanmayacaksanız fişini çekin ya da sigorta kutusundan enerjisini kesin. Ana gaz musluğunu kapatın.
- Kullanımı sırasında ürün arızalanırsa ya da hasar görürse, ürünü çalıştırmayın. Ürünün elektrik/gaz bağlantılarını kesin. Yetkili servisle veya ithalatçı firmanın yönlendireceği kişi ile irtibat kurun.
- **UYARI:** Ocak yüzeyi çatlarsa, elektrik çarpması riskini önlemek için ürünün elektrik bağlantısını kesin.
- **UYARI:** Ocak cam yüzeyi kırılırsa:
  - Tüm gazlı ve (varsa) elektrikli ocak gözlerini kapatın. Ürünün elektrik bağlantısını kesin.
  - Ürün yüzeyine dokunmayın.
  - Ürünü kullanmayın.
- Herhangi bir nedenle ürün üzerine çıkmayın.
- İlaç alımı ve/veya alkol kullanımını gibi, muhakeme yeteneğinizi etkileyebilecek durumlarda ürünü kullanmayın.

- Pişirme alanında ve çevresinde yanıcı nesnelere bulundurulmamalıdır. Aksi takdirde bu nesnelere yangına neden olabilir.
- Bu ürün uzaktan kumanda veya harici bir saatle kullanıma uygun değildir.

### 1.8 Sıcaklık Uyarıları

- **UYARI:** Ürün kullanılırken, ürün ve erişilebilir parçaları sıcak olacaktır. Ürüne ve ısıtıcı elemanlara dokunmayın. 8 yaşından küçük çocuklar, sürekli nezaret edilmediği sürece üründen uzak tutulmalıdır.
- Ürün çalıştırılırken yüzeyleri sıcak olacağı için, yakınına yanıcı/patlayıcı maddeler koymayın.
- **UYARI:** Yangın tehlikesi: Pişirme alanı üzerine saklama amaçlı malzeme koymayın.

### 1.9 Pişirme Güvenliği

- **UYARI:** Pişirme işleminin gözetilmesi gerekir. Kısa süreli pişirme işlemleri sürekli olarak gözetilmelidir.
- **UYARI:** Katı veya sıvı yağlı pişirmelerde ocak başından ayrılmak tehlikelidir ve yangına ne-

den olabilir. Yangını ASLA su ile söndürmeye çalışmayın; ürünün elektrik bağlantısını kesin ve sonra alevleri bir kapak ya da yangın örtüsü (vb.) ile örtün.

- Pişirmelerinizde alkol kullanırken dikkatli olun. Alkol, yüksek sıcaklıkta buharlaşır ve sıcak yüzeylerle temas ettiğinde alev alarak yangın çıkmasına neden olabilir.
- Pişirme kabını ocak gözünü ortalayacak şekilde yerleştirin. Pişirme kabının bulunduğu ocak gözündeki ateşin, kabın yan yüzüne taşmadığına dikkat edin.

### 1.10 Bakım ve Temizlik Güvenliği

- Ürünü temizlemeden önce ürünün soğumasını bekleyin. Sıcak yüzeyler yanıklara neden olabilir!
- Ürünü, üzerine su dökerek veya püskürterek kesinlikle yıkamayın! Elektrik çarpması tehlikesi vardır!
- Elektrik çarpmasına yol açabileceğinden, ürünü buharlı temizleyicilerle temizlemeyin.

## 2 Çevre Talimatları

### 2.1 Atık Yönetmeliği

#### 2.1.1 AEEE Yönetmeliğine Uyum ve Atık Ürünün Elden Çıkarılması

Bu ürün, T.C. Çevre ve Şehircilik Bakanlığı tarafından yayımlanan "Atık Elektrikli ve Elektronik Eşyaların Kontrolü Yönetmeliği"nde belirtilen zararlı ve yasaklı maddeleri içermez.

AEEE Yönetmeliğine uygundur.



Bu ürün, geri dönüşümlü ve tekrar kullanılabilir nitelikteki yüksek kaliteli parça ve malzemelerden üretilmiştir. Bu nedenle, ürünü, hizmet ömrünün sonunda evsel veya diğer atıklarla

birlikte atmayın. Elektrikli ve elektronik cihazların geri dönüşümü için bir toplama noktasına götürün. Bu toplama noktalarını bölgenizdeki yerel yönetime sorun. Kullanılmış ürünleri geri kazanıma vererek çevrenin ve doğal kaynakların korunmasına yardımcı olun. Ürünü atmadan önce çocukların güvenliği için elektrik fişini kesin ve yükleme kapağının kilit mekanizmasını çalışmaz duruma getirin.

### 3 Ürününüz

Bu bölümde ürüne genel bakışı bulabilirsiniz. Ürünün tipine göre görsellerde ve bazı özelliklerde farklılıklar söz konusu olabilir.

### 2.2 Ambalaj Bilgisi

Ürünün ambalajı, Ulusal Mevzuatımız gereği geri dönüştürülebilir malzemelerden üretilmiştir. Ambalaj atığını evsel veya diğer atıklarla birlikte atmayın, yerel otoritenin belirttiği ambalaj toplama noktalarına atın.

### 2.3 Enerji Tasarrufu için Öneriler

EU 66/2014e göre enerji verimliliği ile ilgili bilgiler ürünle birlikte verilen ürün fişinde bulunabilir.

Aşağıdaki öneriler, ürününüzü, ekolojik bir şekilde ve enerji tasarrufu sağlayarak kullanmanıza yardımcı olacaktır:

- Dondurulmuş yiyecekleri pişirmeden önce çözdürün.
- Ocak gözüne uygun büyüklükte ve kapaklı tencere/tavalara kullanın. Daima yemekleriniz için doğru boyda tencere seçin. Doğru boyda uygun olmayankaplar için gereğinden fazla enerjiye ihtiyaç vardır.
- Ocak pişirme alanları ve tencere tabanlarını temiz tutun. Kir, pişirme alanı ile tencere tabanı arasındaki ısı aktarımını azaltır.

### 3.1 Ürün Tanıtımı

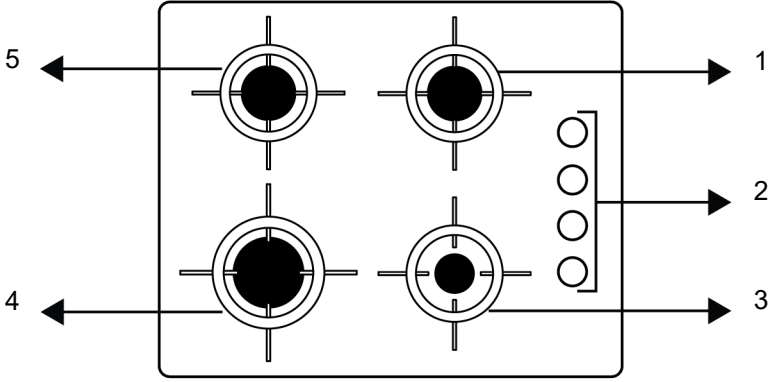

- 1 Normal yanıcı
- 3 Yardımcı yanıcı
- 5 Normal yanıcı

- 2 Ocak kontrol düğmeleri
- 4 Kuvvetli yanıcı

## 3.2 Teknik Özellikler

Ocak Genel Özellikler	
Ürün dış boyutları (yükseklik/genişlik/derinlik) (mm)	46 / 590 / 524
Ocak kurulum boyutları (genişlik/derinlik) (mm)	560 / 480-490
Voltaj/Frekans	220-240 V ~ 50 Hz
Üründe kullanılan/kullanıma uygun kablo tipi ve kesiti	min. H05V2V2-FG 3 x 0,75 mm <sup>2</sup>
Toplam gaz tüketimi (kW)	7,4 (538 g/h - G30)

### Ocak gözleri

Sol ön	Kuvvetli yanıcı
Güç	2,9 kW (211 g/h - G30)

Sağ ön	Yardımcı yanıcı
Güç	1,0 kW (73 g/h - G30)

Sol arka	Normal yanıcı
Güç	1,75 kW (127 g/h - G30)

Sağ arka	Normal yanıcı
Güç	1,75 kW (127 g/h - G30)

### Ürünün ayarlı olduğu gaz tipi / basıncı :

G20 20 mbar

### Ürünün gaz kategorisi

Cat II 2H3B/P

### Ürünün dönüştürülebileceği gaz tipleri/basınçları:

G30 30 mbar



Ürün kalitesini artırmak için önceden haber verilmeksizin teknik özelliklerde değişiklik yapılabilir.



Kılavuzda yer alan şekiller şematik olup ürününüzle bire bir uyum içinde olmayabilir.



Ürünün üzerinde bulunan işaretlemelerde veya ürünle birlikte verilen diğer basılı dokümanlarda beyan edilen değerler, ilgili standartlara göre laboratuvar ortamında elde edilen değerlerdir. Bu değerler, ürünün kullanım ve ortam şartlarına göre değişebilir.

### Ülke kategorileri/tipleri/basıncı

Ürünün kurulacağı ülke için kullanılacak gaz tipi, basıncı ve gaz kategorisini aşağıdaki tabloda bulabilirsiniz.

Ülke kodu	Kategori		Gaz tipi ve basıncı			
FR	Cat II	2E+3+	G20,20 mbar	G25,25 mbar	G30,28 30 mbar	G31,37 mbar
BE	Cat II	2E+3+	G20,20 mbar	G25,25 mbar	G30,28 30 mbar	G31,37 mbar
RU	Cat II	2H3B/P	G20,20 mbar	G30,30 mbar	G20,13 mbar	G20,10 mbar
CZ	Cat II	2H3+	G20,20 mbar	G30,28 30 mbar	G31,37 mbar	
NL	Cat II	2EK3B/P	G25.3,25 mbar	G20,20 mbar	G30,30 mbar	
GB	Cat II	2H3+	G20,20 mbar	G30,28 30 mbar	G31,37 mbar	
IE	Cat II	2H3+	G20,20 mbar	G30,28 30 mbar	G31,37 mbar	
ES	Cat II	2H3+	G20,20 mbar	G30,28 30 mbar	G31,37 mbar	
PT	Cat II	2H3+	G20,20 mbar	G30,28 30 mbar	G31,37 mbar	
CH	Cat II	2H3+	G20,20 mbar	G30,28 30 mbar	G31,37 mbar	
IT	Cat II	2H3+	G20,20 mbar	G30,28 30 mbar	G31,37 mbar	
SK	Cat II	2H3+	G20,20 mbar	G30,28 30 mbar	G31,37 mbar	
CY	Cat II	2H3+	G20,20 mbar	G30,28 30 mbar	G31,37 mbar	
SI	Cat II	2H3+	G20,20 mbar	G30,28 30 mbar	G31,37 mbar	
GR	Cat II	2H3+	G20,20 mbar	G30,28 30 mbar	G31,37 mbar	
PL	Cat II	2ELS3B/P	G20,20 mbar	G2.350,13 mbar	G30,37 mbar	
	Cat II	2E3P(B/P)	G20,20 mbar	G30,37 mbar		
DE	Cat II	2E3B/P	G20,20 mbar	G30,50 mbar		
AT	Cat II	2H3B/P	G20,20 mbar	G30,50 mbar		
SE	Cat II	2H3B/P	G20,20 mbar	G30,30 mbar		
LT	Cat II	2H3B/P	G20,20 mbar	G30,30 mbar		
NO	Cat II	2H3B/P	G20,20 mbar	G30,30 mbar		
MK	Cat II	2H3B/P	G20,20 mbar	G30,30 mbar		
XK	Cat II	2H3B/P	G20,20 mbar	G30,30 mbar		
RS	Cat II	2H3B/P	G20,20 mbar	G30,30 mbar		
RO	Cat II	2H3B/P	G20,20 mbar	G30,30 mbar		
DK	Cat II	2H3B/P	G20,20 mbar	G30,30 mbar		
EE	Cat II	2H3B/P	G20,20 mbar	G30,30 mbar		
MA	Cat II	2H3B/P	G20,20 mbar	G30,30 mbar		
FI	Cat II	2H3B/P	G20,20 mbar	G30,30 mbar		
HR	Cat II	2H3B/P	G20,20 mbar	G30,30 mbar		
TR	Cat II	2H3B/P	G20,20 mbar	G30,30 mbar		
MT	Cat I	3B/P	G30,30 mbar			

Ülke kodu	Kategori		Gaz tipi ve basıncı			
IS	Cat I	2H	G20,20 mbar			
LV	Cat I	2H	G20,20 mbar			
LU	Cat I	2E	G20,20 mbar			
BG	Cat I	2H	G20,20 mbar			
	Cat I	3B/P	G30,30 mbar			
HU	Cat I	2H	G20,25 mbar			
	Cat I	3B/P	G30,30 mbar			

### Enjektör Tablosu

Aşağıdaki tabloda gaz dönüşümü için yanıcıların tüm gaz tiplerine göre enjektör değerleri verilmektedir. Yanıcılarınıza ve ülkenize göre dönüştürebileceğiniz gaz tiplerine teknik tablodan bakarak enjektör değerlerinize ulaşabilirsiniz. Enjektörler ürününüzle birlikte verilmeyebilir. Yetkili servislerden ya da ürünü satın aldığınız yerden temin edebilirsiniz.

Ocak gözleri									
Güç	G20,20 mbar G25,25 mbar	G30,28 30 mbar G31,37 mbar	G20,10 mbar	G20,13 mbar	G20,25 mbar	G25,3,25 mbar	G2.350,13 mbar	G30,37 mbar	G30,50 mbar
1 kW	72	50	90	84	68	80	95	47	43
1,75 kW	97	66	118	110	91	102	128	65	58
2,9 kW	115	87	155	145	108	130	165	80	75

## 4 Kurulum

### ⚠ Genel uyarılar

- Ürünün kurulumu için size en yakın Yetkili Servise başvurun. Ürünü kullanıma hazır duruma getirmek için Yetkili Servisi çağırmadan önce, elektrik ve/veya gaz tesisatının uygun olduğundan emin olun. Değilse ehliyetli bir elektrikçi ve tesisatçı çağırarak gerekli düzenlemeleri yaptırın. Yetkili olmayan kişiler tarafından yapılan işlemler nedeniyle doğabilecek zararlar üretici firma sorumlu tutulamaz ve ürünün garantisi geçersiz olur.
- Ürünün yerleştirileceği yerin ve ayrıca elektrik ve/veya gaz tesisatının hazırlanması müşteriye aittir.
- Ürünün kurulumunda, elektrik ve/veya gazla ilgili yerel standartlarda belirtilen kurallara uyulmalıdır.
- Ürünü kurmadan önce üzerinde herhangi bir hasar olup olmadığını kontrol edin.

### 4.1 Kurulum İçin Doğru Yer

- Ürün, piyasadan temin edilen mutfak tezgahlarına monte edilebilecek şekilde tasarlanmıştır. Ürünle mutfak duvarları ve mobilyası arasında güvenli bir mesafe bırakılmalıdır. Uygun boşluklar için şekle bakın, (değerler mm cinsindedir).
- Tezgah yatay olarak düz olmalı ve sabitlenmelidir.
- Ocağın tezgahın üzerinde yerleştirileceği boşluk, ocak kurulum boyutlarına göre kesilmelidir.
- Bu ürün EN 30-1-1 standardına göre 3. sınıf bir cihazdır.
- Ocak yüzeyi üzerinde 750 mm mesafe bırakılmalıdır.
- Ürününüzün üzerine davlumbaz/aspirator kurulacak ise, montaj yüksekliği için davlumbaz/aspirator üreticisinin tavsiyesine uyunuz. Davlumbaz kılavuzunda herhangi bir boyut belirtilmemişse bu yükseklik en az 650 mm olmalıdır.
- Ürünün yanındaki her türlü mutfak mobilyası mutlaka ısı geçirmez olmalıdır (en az 100°C).

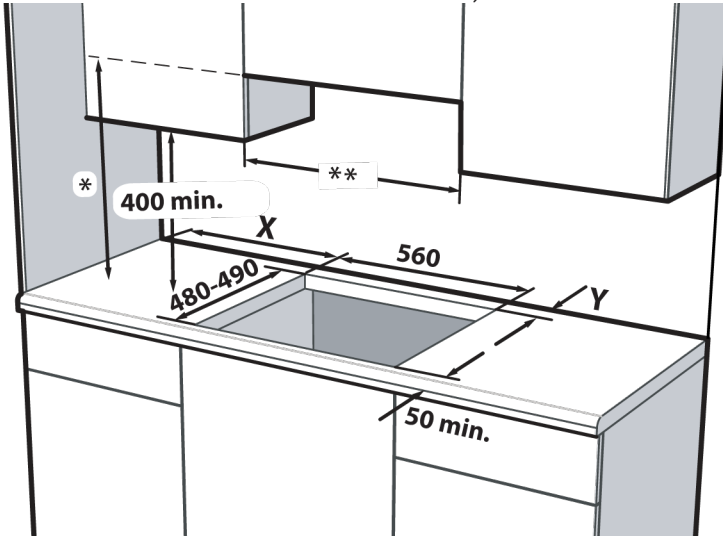

X Ocağın kurulacağı yer kesmesi ile yan duvar arasındaki minimum mesafe.

Y Ocağın kurulacağı yer kesmesinin arka kenarı ile arka duvar arasındaki minimum mesafe.

Ocak kontrol tipi	Bek tablası tipi	Ocağın genişliği# (mm)	X (mm)	Y (mm)
Yandan kontrollü-ocağın düğmeleri yanda	Metal	580 / 610	100	60
Yandan kontrollü-ocağın düğmeleri yanda	Cam	590 / 600 / 601 / 641 / 646	100	50
Önden kontrollü-ocağın düğmeleri önde	Metal / Cam	580 / 585 / 590 / 600 / 601 / 641 / 646	170	50*
Önden kontrollü-ocağın düğmeleri önde	Metal / Cam	288 / 750 / 751	170	70

\* Bu boyut, 9 kademeli ocak gözü düğmelerine sahip modellerde 60 mm olacaktır.

# Kullanma kılavuzunun teknik özellikler tablosundaki genişlik boyutuna bakın.

### Oda havalandırması

Tüm odalarda açılabilir bir pencere veya eşdeğer bir öge olması gerekir; bazı odalarda ise sabit havalandırma da olmalıdır. Yanma için gereken hava, odadaki havadan alınır ve çıkan gazlar doğrudan doğruya odanın içine verilir. Ürününüzün güvenli çalışması için iyi bir havalandırma şarttır.

### Doğrudan dış ortama açılan kapıları ve/veya pencereleri bulunan odalar

Doğrudan dış ortama açılan kapılar ve/veya pencereler, cihazın toplam gaz gücüne dayanan, aşağıdaki tabloda belirtilen boyutların toplam havalandırma açıklığına sahip olmalıdır (cihazın toplam gaz gücü tüketimi, bu kullanım kılavuzunun teknik özellikler tablosunda gösterilmiştir). Kapıların ve/veya pencerelerin, aşağıdaki tabloda belirtildiği şekilde cihazın toplam gaz tüketimine karşılık gelen toplam havalandırma açıklığına sahip olmaması durumunda, cihazın toplam gaz tüketimine ilişkin toplam minimum havalandırma gerekliliklerinin karşılanması için odada mutlaka ilave, sabit bir havalandırma açıklığı olmalıdır. Sabit havalandırma açıklığı; mevcut delikli tuğlalar, davlumbaz kanalları açıklığı boyutu vb. için açıklıklar içerebilir.

Toplam gaz tüketimi (kW)	Min. havalandırma açıklığı (cm2)
0-2	100
2-3	120
3-4	175
4-6	300
6-8	400
8-10	500
10-11,5	600

11,5-13

700

13-15,5

800

15,5-17

900

17-19

1000

19-24

1250

### Doğrudan dış ortama açılan kapıları ve/veya pencereleri olmayan odalar

Cihazın kurulduğu odanın doğrudan dış ortama açılan bir kapısı ve/veya penceresi yoksa diğer ürünler, cihazın yukarıdaki tabloda verilen toplam güç tüketimine ilişkin minimum havalandırma açıklığı gerekliliklerini karşılayan, sabit bir ayarlanamaz ve kapatılamaz havalandırma açıklığına sahip olmalıdır. Ayrıca, ilgili bina düzenlemelerine de uyulmalıdır.

Bir odada ya da iç mekanda birden fazla gazlı cihaz olması durumunda, tabloda verilen gerekliliğin üstüne ilave havalandırma alanı sağlanmalıdır. İlave havalandırma alanının boyutu, diğer gazlı cihazların düzenlemelerine uygun olmalıdır.

Ayrıca, ürünün kurulu olduğu iç ortama açılan kapının alt kenarında en az 10 mm boşluk olmalıdır. Halı ve döşeme gibi eşyaların, kapı kapalıyken bu boşluğu etkilemediğinden emin olmanız gerekir.

Ocak mutfğa, Amerikan tipi mutfaklara veya yatak odası ile oturma odasının bir olduğu yerlere kurulabilir; ancak banyo ya da duş bulunan yerlere kurulamaz. Ocağın kurulacağı, yatak odasıyla oturma odasının bir olduğu mekanlar en az 20 m3 hacme sahip olmalıdır.

En azından bir tarafı zemin seviyesine açık olmadıkça, bu ürünü zemin seviyesinin altındaki odalara kurmayın.

## 4.2 Elektrik Bağlantısı

### ⚠ Genel uyarılar

- Elektrik tesisatı üzerinde herhangi bir çalışmaya başlamadan önce ürünün elektrik bağlantısını kesin. Elektrik çarpması tehlikesi vardır.
- Ürünü, "Teknik özellikler" tablosunda belirtildiği üzere uygun kapasiteye sahip minyatür bir devre kesiciyle (sigorta) korunan topraklı bir prize/hatta bağlayın. Ürünü trafolu veya trafosuz şekilde kullanmadan önce topraklama işlemini kalifiye bir elektrik teknisyenine yaptırın. Şirketimiz, ürünün yerel düzenlemeler uyarınca toprak tesisatıyla kullanılması şartına uyulmamasından kaynaklanan hasarların sorumluluğunu kabul etmemektedir.
- Ürünün şebeke elektriğine bağlantısı yalnızca yetkili ve ehliyetli bir kişi tarafından yapılabilir ve ürünün garantisi yalnızca doğru kurulumdan sonra başlar. Yetkili olmayan kişiler tarafından yapılan işlemler nedeniyle doğabilecek zararlardan üretici firma sorumlu tutulamaz.
- Elektrik kablosu ezilmemeli, katlanmamalı, sıkıştırılmamalı veya ürünün sıcak parçalarına temas etmemelidir. Eğer elektrik kablosu hasarlanırsa, ehliyetli bir elektrikçi tarafından değiştirilmelidir.
- Şebeke besleme verileri, ürünün tip etiketinde belirtilen verilerle aynı olmalıdır. Tip etiketi, ürünün altında alt muhafazasında bulunur. Ürünün bağlantı kablosu "Teknik özellikler" bölümünde belirtilen değerlerle uyumlu olmalıdır.
- Elektrik kablosunun fişi kurulumundan sonra, fiş kolay erişilebilir bir yerde olmalıdır (ancak ocakların üzerinde bir yere gelmemelidir). Uzatma kabloları ya da çoklu prizlerle bağlantı yapmayın.
- Kablolama yaparken ulusal/yerel elektrik düzenlemelerine uymalı ve ürüne uygun priz çıkışı/hat ve fiş kullanmalısınız. Ürünün güç sınırlarının, fiş ve priz çıkışının/hattın akım taşıma kapasitesini aşması

durumunda, ürünü fiş ve priz çıkışı/hat kullanmadan direkt olarak sabit elektrik tesisatına bağlamalısınız.

### Ürününüz kablolu ve fişli ise:

Ürününüzün fişini topraklı bir prize takarak elektrik bağlantısını yapın.

## 4.3 Gaz Bağlantısı

### ⚠ Genel uyarılar

- Profesyonel/yetkili/lisanslı olmayan kişilerin yaptığı işlemler (kurulum, onarım, bağlantı) kaynaklı patlama, yangın ve zehirlenme tehlikesi olabilir.
- Ürünü yerleştirmeden önce, yerel dağıtım şartlarından (gaz cinsi ve basıncı) ve ürün gaz ayarının bu şartlara uygun olup olmadığından emin olun. Ürüne ait gaz ayar koşulları, değerleri, etiketler (veya tip etiketi) üzerinde yer almaktadır.
- Eğer ülkenizin kodu etiket üzerinde yer almıyor ise gaz bağlantı ve dönüşümü için ülkenizdeki teknik talimatları dikkate alın.
- Ürünün gaz dağıtım sistemine bağlantısı yalnızca profesyonel/yetkili/lisanslı bir kişi tarafından yapılabilir.
- Profesyonel/yetkili/lisanslı olmayan kişiler tarafından yapılan işlemler nedeniyle doğabilecek zararlardan üretici firma sorumlu tutulamaz.
- Gaz tesisatı kurulumuyla ilgili herhangi bir çalışmaya başlamadan önce, lütfen gaz beslemesini kesin. Patlama tehlikesi vardır!
- Daha sonra ürününüzü, ayarlı olduğundan farklı bir gaz tipi ile kullanmak durumunda kalırsanız, dönüşüm yapılması için profesyonel/yetkili/lisanslı bir kişiye başvurmanız gereklidir.
- Gaz bağlantısında yapılan her çalışma sonrasında mutlaka sızdırmazlık kontrolünü yaptırın. Daha önce profesyonel/yetkili/lisanslı olmayan kişiler tarafından yapılan gaz bağlantısı yada dönüşümü sonunda orataya çıkabilecek gaz sızıntısı nedeniyle doğabilecek zararlardan üretici firma sorumlu tutulamaz.

### Yangın riski doğabilecek durumlar:

- Aşağıdaki maddelere uygun bağlantı yapılmadığı takdirde üründen gaz sızma ve yangın riski vardır. Bu durumda ortaya çıkacak zararlardan firmamız sorumlu olmayacaktır.
- Gaz bağlantısı mutlaka profesyonel/yetkili/lisanslı bir kişi tarafından yapılmalıdır.
- Gaz bağlantısında kullanılacak gaz hortumunun yerel gaz standartlarına uygun olduğundan emin olun.
- Esnek gaz hortumu yerleştirildiği bölgede bulunan hareketli parçalara ve sıcak yüzeylere (aşağıdaki görsellerde gösterildiği gibi) temas etmeyecek ve hareketli parçalar hareket ettiğinde sıkışmayacak şekilde bağlanmalıdır. (Örneğin çekmece) Ayrıca gaz hortumu sıkışma olasılığı olan boşluklara da yerleştirilmemelidir.
- Gaz bağlantısı tamamlanmış ürünü hareket ettirmeyin. Hareket ettirilmesi durumunda gaz kaçağı riski oluşabilir.
- Gaz bağlantısı ve dönüşümü yapılırken tork anahtarı kullanılmalıdır.

### Gaz bağlantı parçaları

Gaz bağlantısı yaparken kullanılması gerekebilecek parçalar ve görselleri aşağıda verilmiştir. Ürünün modeline bağlı olarak bu parçalar ürünle birlikte verilmeyebilir. Ek olarak kullanılacak gaz bağlantı parçaları gaz tipine ve ülke yönetmeliklerine göre değişkenlik gösterebilir.

Sızdırmazlık contası:



Ara bağlantı parçası EN 10226 R1/2" :



Likit gaz bağlantı parçası (G30,G31) :



Ürün gaz çıkış borusu :



### Doğalgaz (NG) bağlantısının yapılması

- Ürün kurulmadan önce doğal gaz tesisatınız kurulumu uygun olacak şekilde ayarlı olmalıdır. Tesisatınızın ürüne bağlanacak çıkışında bir doğalgaz vanası bulunmalıdır.
- Doğalgaz vanasının kolay ulaşılabilecek bir yerde olmasına dikkat edin.
- Ürününüzü, evinizdeki doğalgaz tesisatına esnek, yerel standartlara uygun bir gaz hortumu ile bağlayın.
- Gaz bağlantısı yapılırken mutlaka yeni sızdırmazlık contası kullanın.
- Gaz bağlantısı bir gaz borusu veya her iki ucunda dişli bir bağlantı olan emniyetli bir gaz hortumu ile yapılmalıdır.

### EN ISO 228 G1/2" tipi bağlantı

1. Yeni sızdırmazlık contasını emniyetli gaz hortumu/borusu içerisine yerleştirin. Contanın yerine doğru bir şekilde yerleştiğinden emin olun.
2. Ürünün gaz bağlantı çıkışını 22'lik anahtar ile sabit tutarak, emniyetli gaz hortumunun/borusunun dişli kısmını 24'lük anahtar ile ürün gaz çıkışına bağlayın ve iyice sıkın.

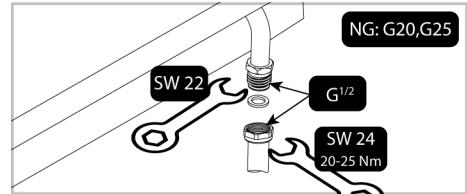

3. Bağlantı sonrası mutlaka bağlantı kısmının sızdırmazlık kontrolünü yapın.

### EN 10226 R1/2" tipi bağlantı

1. Yeni sızdırmazlık contasını ara bağlantı parçasının içerisine yerleştirin. Contanın yerine doğru bir şekilde yerleştiğinden emin olun.

2. Ürünün gaz bağlantı çıkışını 22'lik anahtar ile sabit tutarak, ara bağlantı parçasını 24'lük anahtar ile ürün gaz çıkışına bağlayın ve iyice sıkın.

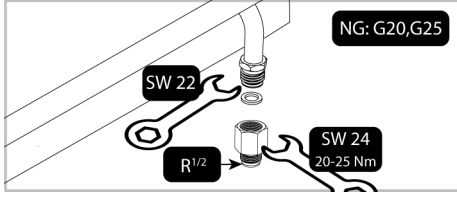

3. Yeni sızdırmazlık contasını emniyetli gaz hortumu/borusu içerisine yerleştirin. Contanın yerine doğru bir şekilde yerleştiğinden emin olun.
4. Ara bağlantı parçasını 24'lik anahtar ile sabit tutarak, emniyetli gaz hortumunun/borusunun dişli kısmını 24'lük anahtar ile ara bağlantı parçasına bağlayın ve iyice sıkın.

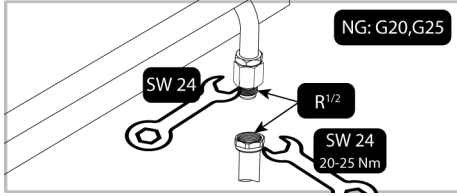

5. Bağlantı sonrası mutlaka bağlantı kısmının sızdırmazlık kontrolünü yapın.

### Bütangaz (LPG) bağlantısının yapılması

- Ürününüzü, gaz bağlantısına yakın olacak ve sızdırmayacak şekilde bağlanmalıdır.
- Gaz bağlantınızı yapmadan önce esnek gaz hortumu ve uygun montaj kelepçesini temin edin. Esnek gaz hortumunun iç çapı 10 mm, boyu ise 150 cm'den uzun olmamalıdır. Esnek hortumun sızdırmaz ve denetlenebilir olmalıdır.
- Gazlı ürünler ve gaz sistemleri düzgün çalışmaları için düzenli olarak kontrol edilmelidir. Hortum dedantörü, hortum ve kelepçesi düzenli olarak kontrol edilerek, imalatçısının önerdiği periyotlarda ve gerektiği durumlarda yenilenmelidir.
- Gaz bağlantısı yapılırken mutlaka yeni sızdırmazlık contası kullanın.

- Gaz bağlantısı bir gaz hortumu veya sabit bir bağlantı üzerinden yapılmalıdır.

### Kelepçeli (dişsiz) gaz hortumu ile bağlantı

1. Yeni sızdırmazlık contasını ara bağlantı parçasının içerisine yerleştirin. Contanın yerine doğru bir şekilde yerleştiğinden emin olun.
2. Ürünün gaz bağlantı çıkışını 22'lik anahtar ile sabit tutarak, ara bağlantı parçasını 24'lük anahtar ile ürün gaz çıkışına bağlayın ve iyice sıkın.

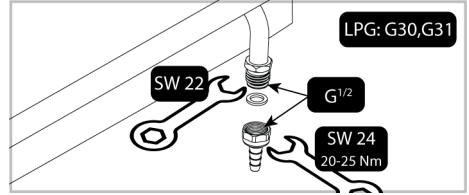

3. Montaj kelepçesini gaz hortumunun bir ucuna takın. Kelepçeyi taktığınız gaz hortum ucunu kaynar suda bir dakika kadar bekletip yumuşatın.
4. Gaz hortumunun yumuşayan ucunu, ara bağlantı parçasına sonuna kadar geçirin. Kelepçeyi tornavida ile iyice sıkın.

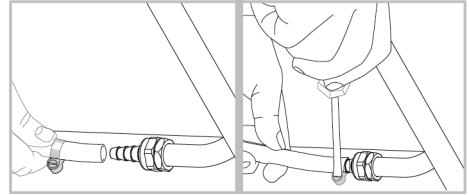

5. Bağlantı sonrası mutlaka bağlantı kısmının sızdırmazlık kontrolünü yapın.

### Bağlantı kısmının sızdırmazlık kontrolü

- Ürünün üzerindeki tüm düğmelerin kapalı olmasına dikkat edin. Gazın açık olduğundan emin olun. Gaz kaçağı kontrolü için, hortumun bağlantı ucuna bir miktar sabun köpürtüp sürün.
- Gaz kaçağı varsa sabunlu kısımda köpürme olacaktır. Bu durumda gaz bağlantısını tekrar gözden geçirin.
- Sabun yerine, gaz kaçağı kontrolü için piyasada satılan spreyleri kullanabilirsiniz.

- Gaz kaçağı durumunda gaz beslemesini kesin ve ortamı havalandırın.
- Gaz kaçağını kontrol için kesinlikle kibrit veya çakmak alevi kullanmayın.

#### 4.4 Ürünün Yerine Monte Edilmesi

1. Ocağın üzerindeki bek, bek şapkaları ve tencere taşıyıcıları üründen ayırın.
2. Ocağı ters çevirerek düz bir zemine koyun.
3. Ocağın montajı sırasında ambalajla birlikte verilen sızdırmazlık contasını, cam dış kenarından 1-2 mm içeride olacak şekilde aşağıdaki resimde gösterildiği gibi ocağın etrafına yapıştırın.

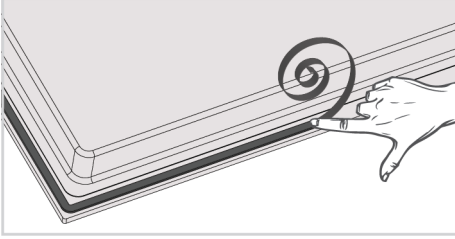

4. Ocağı tekrar çevirerek tezgaha hizalayın ve yerleştirin.
5. Ocağı, montaj kelepçelerini kullanarak alt muhafazadaki deliklerden bağlayıp sabitleyin.

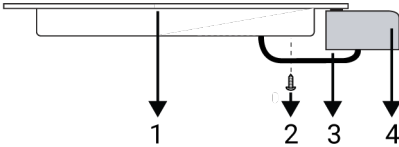

- 1 Ocak
- 2 Vida
- 3 Montaj kelepçesi
- 4 Tezgah

#### Alt görünüş (bağlantı delikleri)

Aşağıdaki resimde gösterilen montaj deliklerinin bağlama yerleri şematik olarak gösterilmiştir, ürün modeline bağlı olarak değişebilir. Ürününüzde bulunan montaj deliklerine göre montajı yapın.

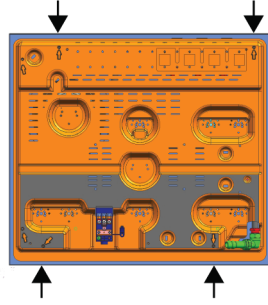

Montaj sonrası bekleri, bek şapkalarını ve ızgaraları yerlerine yerleştirin.

**i** Farklı deliklere bağlantı yapılması, gaz ve elektrik sistemine zarar verebileceğinden güvenlik açısından sakıncalıdır.

**i** Ocak içerisinde gazlı ve elektrikli komponentler bulunmaktadır. Bu nedenle ocak, sadece kılavuzda gösterilen bağlantı deliklerinden, sadece ürünle birlikte verilen bağlantı elemanı ve vida kullanarak kılavuzda gösterilen şekilde tezgaha sabitlenmelidir. Aksi durum can ve mal güvenliği açısından tehlikelidir.

#### Ocak altında fırın varsa;

Ocağı bir fırının üzerine monte ederken, şekilde gösterildiği gibi fırın üst duvarı ocak alt muhafazası arasında şekilde gösterildiği gibi mesafe bırakılmalıdır.

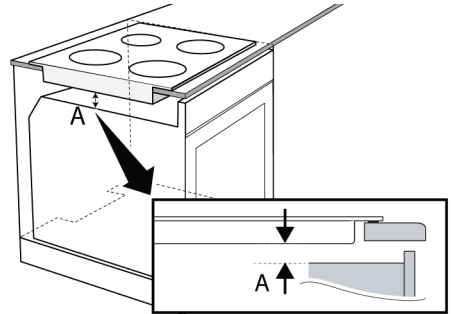

A min. 5 mm

Gaz hortumu altta bulunan fırına, keskin kenar ve köşelere değmeyecek şekilde yerleştirilmeli, bükülüp burkulacak şekilde çekil-

memelidir. Gaz bağlantısını ürünün size göre sol tarafından yaparsanız, kelepçe kullanarak hortumu sabitleyin.

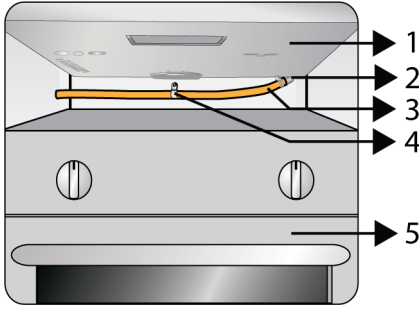

- 1 Ocak (alttan görünüş)
- 2 Hortum ucu
- 3 Hortum
- 4 Kelepçe
- 5 Fırın

#### Ocak altında çekmece/dolap varsa;

Ocağı bir dolabın üzerine monte ederken, şekilde gösterildiği gibi dolapla ocak arasını ayırmak için bir raf monte edilmelidir. Bir ankastre fırının üzerine monte ediliyorsa buna gerek yoktur.

Örneğin, bir çekmecenin üzerine monte edilmesi nedeniyle ürünün alt tarafına dokunulabiliyorsa, bu kısmın ahşap bir levha ile kaplanması gerekir.

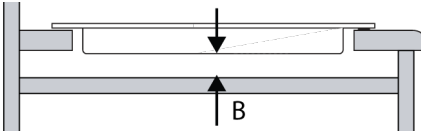

B min. 15 mm

#### Son kontrol

1. Ürünü şebekeye tekrar bağlayın.
2. Elektrik fonksiyonlarını kontrol edin.
3. Gaz beslemesini açın.
4. Gaz bağlantılarının emniyetli bir şekilde takılıp takılmadıklarını kaçak yapıp yapmadıklarını kontrol edin.
5. Ocak gözlerini yakın ve alevin görünümünü kontrol edin.

**i** Alevler mavi olmalı ve düzgün bir şekilde yanmalıdır. Alevler sarımsı olduğunda ocak başlığının sıkıca yerine oturup oturmadığını kontrol edin veya ocak gözünü temizleyin.

#### 4.5 Gaz Dönüşüm

##### **⚠ Genel uyarılar**

- Gaz tesisatı kurulumuyla ilgili herhangi bir çalışmaya başlamadan önce, lütfen gaz beslemesini kesin. Patlama tehlikesi vardır!
- Ürünü başka bir gazla kullanıma uygun hale getirmek için tüm gaz enjektörlerinin değiştirilmesi ve gaz musluklarının rölanje konumunda yanış ayarlarının yapılması gerekir.
- Gaz tipi değiştirildikten sonra, ürüne yeni takılacak yedek enjektör poşetinin içerisinde bulunan yeni gaz tipi etiketinin ürün üzerinde bulunan fabrika çıkış ayar etiketinin üzerine yapıştırılmalıdır.
- Ürününüzün ülkelere göre dönüştürülebilir gaz tipi ve gaz kategorileri "Ülke gazı kategorileri/tipleri/basıncı" bölümünde belirtilmiştir. Yerel bölgenize göre bu tabloda dönüştürüleceğiniz gaz tiplerine bakarak dönüşümü yapın. Belirtilmeyen gaz tiplerine dönüşüm yapamazsınız.
- Dönüşüm yapacağınız gaz tipine uygun yedek enjektör verilmeyebilir. Enjektörleri yetkili servisten ya da ürünü satın aldığınız yerden temin edebilirsiniz.
- Gaz yanıcılarının her gaz tipine uygun kullanılması gereken enjektör değerleri bölüm sonunda verilmektedir. Dönüştürüleceği gaz tipinin bağlantısını gaz bağlantı bölümünde anlatıldığı gibi yapın.

##### **Gaz dönüşüm parçaları**

Gaz dönüşüm yaparken kullanılması gerekebilecek parçalar ve görselleri aşağıda verilmiştir. Ürünün modeline bağlı olarak bu parçalar ürünle birlikte verilmeyebilir.

##### **By-pass enjektörü:**

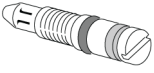

### Yanıcı enjektörü:



### Ocak gözü (yanıcı) gaz enjektörünün değiştirilmesi

1. Kontrol panelinde bulunan tüm kontrol düğmelerini kapalı konuma getirin.
2. Gaz beslemesini kapatın.
3. Ocak gözü şapka ve kafasını çıkarın.
4. Gaz enjektörlerini saat dönüş yönünün tersine çevirerek çıkarın. (somun anahtar 7)

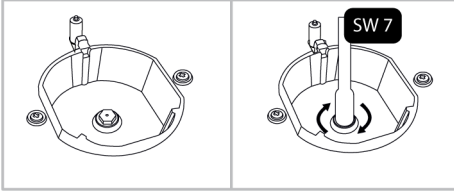

5. Eğer ürününüzde yandan girişli enjektörü olan bir wok yanıcı var ise 7 numara bir anahtar ile enjektörü sökün.

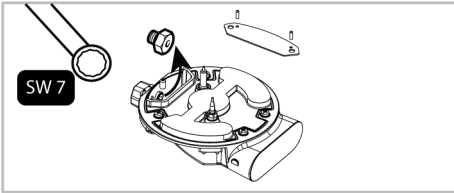

**i** Bazı ocak gözlerinde (yanıcı), enjektör metal bir parça ile kaplıdır. Bu metal kapak enjektör değişimi için çıkarılmalıdır.

6. Yeni gaz enjektörlerini takın. (Sıkma torku 4 Nm)
7. Emniyetli ve sıkı bir şekilde takıldıklarından emin olmak için tüm bağlantıları kontrol edin.

**i** Yeni enjektörlerin konumları ambalajlarında veya enjektör tablosunda işaretlidir. Enjektör tablosuna bakabilirsiniz.

8. Bağlantı sonrası enjektörlerin sızdırmazlık kontrolünü yapın.

**i** Anormal bir durum olmadıkça gazlı ocak gözü musluklarını sökmeye çalışmayın. Muslukları değiştirmek gerekirse mutlaka yetkili bir servis çağırın.

### Ocak musluklarının rölantı (kısıq alev) ayarı

1. Gaz ayarını yapacağınız ocak gözünü yakarak kısıq alev konumuna getirin.
  2. Düğmeyi çekerek çıkarın.
  3. Tornavida yardımıyla, gaz musluğu üzerinde bulunan rölantı (kısıq alev) ayar vidasını çevirerek alev boyunu ayarlayın.
  4. Tüp gazı-LPG (Butan gazı) için rölantı ayar vidasını saat dönüş yönünde gerektiği kadar sıkmak gerekir. Doğalgaz -NG- için rölantı ayar vidasını saat dönüş yönünün tersine, gerektiği kadar çevirmek gerekir.
- ⇒ Rölantı (kısıq alev) konumunda, alev boyu 6-7 mm arası ve mavi-yeşil renkte olmalıdır.
1. Eğer alev boyu istenilenden uzun ise, vidayı saat dönüş yönünde, kısa ise ters yönde çevirerek ayarlama yapın.
  2. Son olarak; ocağı büyük alev konumuna ve tekrar küçük alev (rölantı) konumuna getirerek, alevin sönüp sönmediğini kontrol edin.
  3. Ürününüzde kullanılan gaz musluğunun tipine göre, rölantı (kısıq alev) vidasının yeri değişebilir. Aşağıdaki şekillere bakın.

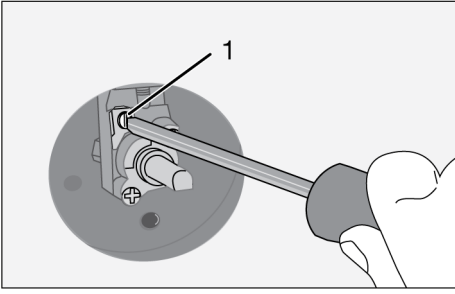

1 Gaz akış hızı (rölanti) ayarlama vidası

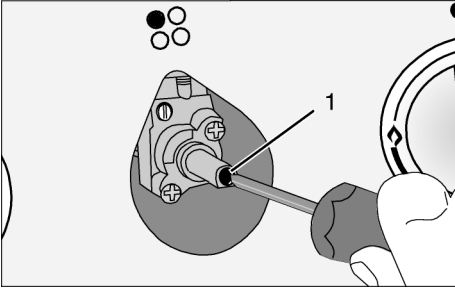

1 Gaz akış hızı (rölanti) ayarlama vidası

### Enjektörlerde kaçak kontrolü

Ürünün dönüşümünü gerçekleştirmeden önce, tüm kontrol düğmelerinin kapalı konuma getirildiğinden emin olun. Enjektörlerin doğru bir şekilde dönüştürülmesinden sonra, her bir enjektör için gaz kaçağı kontrolü yapılmalıdır.

1. Tüm kontrol düğmeleri kapalı konumda tutmaya devam ederek, ürüne verilen gaz beslemesinin açık olduğundan emin olun.
2. İlgili kontrol düğmesi açık konuma getirildiğinde ve gazın enjektöre ulaşmasını sağlamak için basılı durumda tutulduğunda, her bir enjektör deliği gaz kaçağını durdurmaya yeterli, makul bir kuvvet uygulayarak bir parmakla kapatılmalıdır.

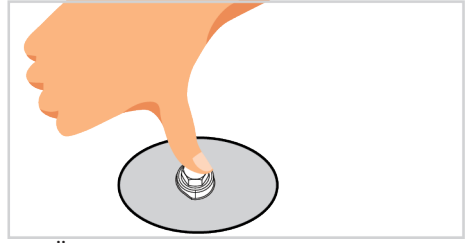

3. Önceden hazırlanan sabunlu suyu küçük bir fırçayla enjektör bağlantısına sürün, enjektör bağlantısında gaz kaçağı varsa sabunlu su köpürmeye başlayacaktır. Bu durumda, enjektörü makul bir kuvvetle sıkın ve 3. adımı bir kez daha uygulayın.

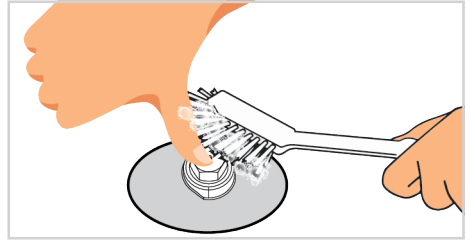

4. Köpürme devam ederse ürüne verilen gazı derhal kapatın ve bir yetkili servis temsilcisine veya lisanslı bir teknisyene başvurun. Yetkili servis müdahale edene kadar ürünü kullanmayın.

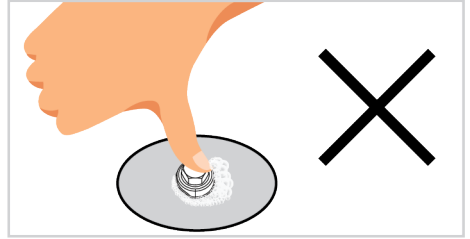

## 5 İlk Kullanım

---

Ürününüzü kullanmaya başlamadan önce aşağıdaki bölümlerde anlatılanların sırasıyla yapılması önerilir.

### 5.1 İlk Temizlik

1. Tüm ambalaj malzemelerini çıkarın.
2. Ürünün yüzeylerini ıslak bez veya süngerle silin ve bir bezle kurulayın.

**DUYURU:** Bazı deterjanlar veya temizleme maddeleri yüzeye zarar verebilir. Temizlik sırasında aşındırıcı deterjanları, temizleme tozları, temizleme kremleri ya da keskin nesnelere kullanmayın.

**DUYURU:** İlk kullanım sırasında, birkaç saat için duman ve koku gelebilir. Bu normal bir durumdur ve giderilmesi için iyi bir havalandırma sağlamanız yeterlidir. Oluşan duman ve kokuyu doğrudan solumaktan kaçının.

## 6 Ocağın Kullanılması

### 6.1 Ocak Kullanımı Hakkında Genel Bilgiler

#### ⚠ Genel uyarılar

- Ocağın üzerine herhangi bir nesnenin düşmesine izin vermeyin. Tuzluk gibi küçük nesnelere bile ocağa zarar verebilir. Çatlamış ocakları kullanmayın. Bu çatlaklardan içeriye su sızarak kısa devreye neden olabilir. Yüzeyin herhangi bir şekilde hasar görmüş olması halinde (örneğin gözle görülür çatlaklar), elektrik çarpması riskini azaltmak için önce sigortayı kapatın, sonra ürünün fişini çekerek yetkili servisi arayın.
- Tencere ve tavaları, saplarının ısınmaması için sapları ocakların üzerine gelmeyecek şekilde yerleştirin.
- Ocak üzerinde, dengesiz ve kolay devrilebilen kaplar kullanmayın.

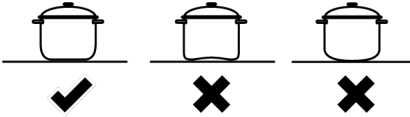

- Kap ve tencereleri boş halde ısıtmayın. Kaplar ve ürün zarar görebilirler.
- Üzerinde herhangi bir tencere veya kap olmadan ocak gözlerini çalıştırmayın.
- Her kullanımınızdan sonra ocak gözlerini mutlaka kapatın.
- Kap ve tencere olmadan ocak gözlerini çalıştırırsanız ürüne zarar vermiş olursunuz. Her kullanımınızdan sonra ocak gözlerini kapatın.

- Her kullanımdan sonra pişirme yüzeyi sıcak olacaktır, bu nedenle plastik tencere / tavaları pişirme yüzeyine koymayın. Yüzey üzerinde erimiş bu tür maddeleri vakit geçirmeden temizleyin.
- Cam pişirme yüzeyinde ani sıcaklık değişimleri hasarlanmaya neden olabilir, pişirme esnasında soğuk sıvı dökülmemesine dikkat edin.
- Tencere veya tavalara uygun miktarda yiyecek koyun. Bu sayede yemeklerin taşmasını önleyerek gereksiz yere temizlik yapmak durumunda kalmazsınız.
- Tencere veya tava kapaklarını ocak gözlerinin üzerine koymayın.
- Tencereleri, ocak gözlerini ortalayacak şekilde yerleştirin. Tencereyi başka bir ocak gözüne koymak istediğinizde, kaldırarak yerine kaldırarak istediğiniz ocak gözünün üzerine koyun.
- Pişirme kabının büyüklüğü ile gaz alevinin boyutu birbirleriyle uyumlu olmalıdır. Gaz alevlerini kabın tabanından taşmayacak şekilde ayarlayın ve kabı tencere taşıyıcısının üzerine ortalarak yerleştirin. Birden fazla yanıcıyı kaplayacak şekilde büyük tencereleri/tavaları kullanmayın.

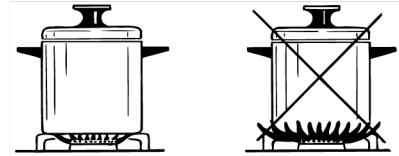

#### Önerilen pişirme kabı boyutları

Ocak gözü tipi	Tencere çapı - cm
Yardımcı yanıcı	12 – 18
Normal yanıcı	14 – 20
Kuvvetli yanıcı	18 - 22
Vok yanıcı	22 - 30

Yukarıda verilen boyutları aşan tencereleri/tavaları kullanmayın. Belirtilenden daha büyük tava/tencere kullanılması karbonmonoksit zehirlenmesine, yakındaki yüzeylerin ve kontrol düğmelerinin aşırı ısınmasına ne-

den olabilir. Ayrıca ürününüzün pişirme yüzeyi cam ise, bu yüzeyde aşırı ısınmaya olur ve ürün hasar görür. Daha küçük tava/tencere kullanımı ise alev nedeniyle yanmanıza neden olabilir.

## 6.2 Ocak Gözlerinin Çalıştırılması

### Ocak kontrol düğmesi

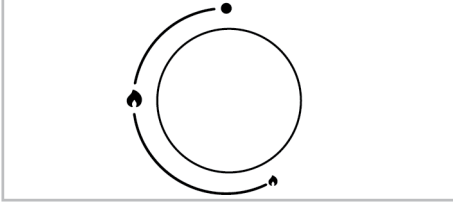

- Kapalı konum
- ▲ Küçük alev: En düşük gaz gücü
- ▲▲ Büyük alev: En yüksek gaz gücü

Ocağınızı ocak kontrol düğmeleri ile kontrol edebilirsiniz. Her bir ocak kontrol düğmesi ilgili ocak gözünü kontrol eder. Kontrol panelinin üzerinde sembollerden anlayabilirsiniz.

Kapalı konumunda (üst), ocak gözüne gaz verilmez. Ocak gözünü ateşleme yaptıktan sonra düğme üzerinde yer alan gaz seviyelerine ayarlayarak pişirme yapabilirsiniz. İhtiyaç duyduğunuz pişirme gücünü, kontrol düğmesi ile semboller arasında ilerleyerek ayarlayın.

### Gazlı ocak gözlerinin yakılması

- ✓ Gazlı ocak gözleri, kontrol düğmeleriyle ateşlenir.

1. Ocak gözü düğmesini basılı tutun.
2. Düğmeyi basılı tutarak saat dönüş yönünün tersine çevirin ve büyük alev sembolüne getirin.
3. Çıkan kıvılcımla gaz ateşlenir.

## 7 Pişirme Hakkında Genel Bilgiler

Bu bölümde yemeklerinizi hazırlama ve pişirme ile ilgili ipuçları bulabilirsiniz.

### 7.1 Ocağa pişirme ile ilgili genel bilgiler

- Tavaya asla üçte birinden fazla yağ doldurmayın. Yağları kızdırırken başından ayrılmayın. Aşırı kızgın yağlar yangın tehlikesi taşımaktadır. Olası bir yangını asla

4. Yanma gerçekleştikten sonra, düğmeyi 3-5 saniye daha basılı tutun.
5. Eğer düğmeyi basıp bıraktıktan sonra yanma gerçekleşmezse, aynı işlemi düğmeyi 15 saniye basılı tutarak tekrarlayın.



15 saniye basılı tuttuğunuzda ocak gözü yanmazsa düğmeyi bırakın. Tekrar denemeden önce en az bir dakika bekleyin. Yanmamış gazın birikerek patlama riski vardır!

6. İsteddiğiniz güç seviyesine ayarlayın.

### Gazlı ocak gözlerinin kapatılması

Ocak gözü düğmesini kapalı (üst) konumuna getirin.



Ocak gözü alevlerinin kazara sönmesi durumunda ocak gözü kontrolünü kapatın. En az 1 dk. boyunca ocak gözünü tekrar yakmaya çalışmayın.

### Gaz kesici emniyet tertibatı

Gazlı ocak gözlerinde sıvı taşması sonucu meydana gelebilecek sönmelere karşı, emniyet mekanizması devreye girerek hemen gazı keser.

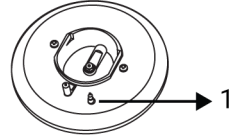

- 1 Gaz kesme emniyeti

Gaz kesici emniyet tertibatının devreye girmesi için ocak gözünü ateşledikten sonra kontrol düğmesini 3-5 saniye daha basılı tutun.

suyla söndürmeyi denemeyin! Yağ alev aldığı anda, bir yangın battaniyesi yada ıslak bir bezle örtün. Güvenli olması halinde ocağı kapatın ve itfaiyeyi arayın.

- Yiyecekleri kızartmadan önce mutlaka iyice kurutun ve kızgın yağın içine yavaşça koyun. Donmuş yiyecekleri kızartmadan önce çözümlerini sağlayın.

- Yağ kızdırırken kullandığınız kabın kuru olmasına dikkat edin ve kapağını açık tutun.

- Enerji tasarruflı pişirme önerileri için “Çevre Talimatları” bölümüne bakın.

## 8 Bakım ve Temizlik

### 8.1 Genel Temizlik Bilgileri

#### Genel uyarılar

- Ürünü temizlemeden önce ürünün soğumasını bekleyin. Sıcak yüzeyler yanıklara neden olabilir!
- Deterjanları kesinlikle sıcak yüzeylere direkt uygulamayın. Kalıcı lekeler oluşturabilir.
- Ürün, her kullanımdan sonra iyice temizlenmeli ve kurulmalıdır. Böylece yiyecek artıkları kolayca temizlenir ve ürün daha sonra tekrar kullanıldığında bu artıkların yanması önlenir. Bu sayede ürünün kullanım ömrü uzar ve sık karşılaşılan sorunlar azalır.
- Temizlik için buharlı temizleme ürünlerini kullanmayın.
- Bazı deterjanlar veya temizleme maddeleri yüzeye zarar verir. Uygun olmayan temizlik maddeleri; Çamaşır suyu, amonyak, asit veya klorür içeren temizlik ürünleri, buharlı temizlik ürünleri, kireç çözücüler, leke ve pas sökücüler, aşındırıcı temizlik ürünleri (Krem temizleyiciler, ovma tozu, ovma kremi, aşındırıcı ve çizici sert fırça, tel, süngerler, içinde kir ve deterjan kalıntısı bulunan temizlik bezleri).
- Her kullanımdan sonra yapılan temizlikte özel bir temizleme maddesine gerek yoktur. Ürünü bulaşık deterjanı, ılık su ve yumuşak bir bez ya da sünger kullanarak temizleyip, kuru bir mikrofiber bezle kurula-  
yın.
- Temizlik işleminden sonra kalan sıvıları tamamen sildiğinizden ve pişirme sırasında etrafa sıçrayan yemekleri hemen temizlediğinizden emin olun.
- Kullanma kılavuzunda aksi belirtilmedikçe ürünün hiçbir parçasını bulaşık makinasında yıkamayın.

#### Ocaklar için:

- Süt, salça ve yağ gibi asidik kirler ocak üzerinde ve ocak gözü parçalarında kalıcı lekeler oluşturabilir, taşan sıvıları ocağı kapatarak soğuduktan sonra anında temizleyin.
- Yüksek sıcaklıklarda çalışan wok tipi yanıcı renk değiştirebilir. Bu normaldir.
- Bazı pişirme kapların hareketi tencere taşıyıcıların üzerinde metal izleri bırakabilir. Tava ve tencereleri yüzeyde kaydırmayın.
- Ocak gözü şapkaları alevle direkt temas edip yüksek ısıya maruz kaldığından zamanla renk değişimi ve matlaşma olması normaldir. Ocak kullanımında bir sorun yaratmaz.

#### Inoks-paslanmaz yüzeyler

- Inoks-paslanmaz yüzeylerin ve tutamağın temizliğinde asit veya klor içeren temizleme maddeleri kullanmayın.
- Inoks-paslanmaz yüzeyler zaman içinde renk değiştirebilir. Bu normaldir. Her kullanımdan sonra paslanmaz-inoks yüzey için uygun bir deterjan ile temizleyin.
- Sabunlu yumuşak bir bez ve sıvı (çizici olmayan) inoks yüzeylere uygun bir deterjan yardımıyla tek yönde silmeye dikkat ederek temizleyin.
- Cam ve inoks yüzeylerde oluşacak kireç, yağ, nişasta,süt ve protein lekelerini beklemeden hemen temizleyin. Lekeler uzun süre beklerse altında paslanma meydana gelebilir.
- Yüzeye sıkılan/sürülen temizleyiciler hemen temizlenmelidir. Yüzeyde bekleten aşındırıcı temizleyiciler yüzeyin beyazlaşmasına neden olur.

#### Cam yüzeyler

- Cam yüzeyleri temizlerken, sert metal kazıyıcılar ve aşındırıcı temizlik malzemelerini kullanmayın. Cam yüzeye zarar verebilir.

- Bulaşık deterjanı, ılık su ve cam yüzeylere özel mikrofiber bir bez kullanarak temizleyip, yine temiz kuru bir mikrofiber bez ile kurulayın.
- Temizlik sonrasında deterjan kalıntısı var ise soğuk su ile silip, temiz kuru bir mikrofiber bez ile kurulayın. Kalacak deterjan artıkları bir sonraki kullanımda cam yüzeye zarar verebilir.
- Cam yüzey üzerinde kurumuş artıkları hiçbir koşulda tırtıklı bıçaklarla, bulaşık teliyle ya da benzer çizici araçlarla temizlenmemelidir.
- Cam yüzeyde bulunan kalsiyum lekelerini (sarı lekeler) piyasada bulunan kireç gidericilerle, sirke ya da limon suyu gibi kireç sökücü bir maddeyle çıkabilirsiniz.
- Yüzey fazla kirlenmişse, temizleyici maddeyi kirin üzerine bir süngerle sürün ve iyice işlemesi için uzun süre bekleyin. Daha sonra ıslak bir bezle cam yüzeyi temizleyin.
- Cam yüzeyde meydana gelen renk atmaları ve lekeler normal bir durum olup kusur değildir.

### **Plastik parçalar ve boyalı yüzeyler**

- Plastik parçalar ve boyalı yüzeyleri bulaşık deterjanı, ılık su ve yumuşak bir bez ya da sünger kullanarak temizleyip, kuru bir bezle kurulayın.
- Sert metal kazıyıcılar ve aşındırıcı temizlik malzemelerini kullanmayın. Yüzeylere zarar verebilir.
- Ürün parçalarının birleşim yerlerinin nemli ve deterjanlı kalmamasına dikkat edin. Aksi takdirde bu birleşim yerlerinde korozyon meydana gelebilir.

## **8.2 Ocağın Temizlenmesi**

### **Cam pişirme yüzeyi**

Cam pişirme yüzeyinin temizliği için "Genel temizlik bilgileri" bölümünde cam yüzeyler için anlatılan temizleme adımlarını uygulayın. Özel durumlar için aşağıdaki bilgiler doğrultusunda temizliğinizi tamamlayabilirsiniz.

- Koyu krema, nişasta ve şurup gibi şeker esaslı yiyecekler yüzeyin soğumasını beklemeden derhal temizlenmelidir. Aksi takdirde cam ocak yüzeyi kalıcı olarak zarar görebilir.
- Ocağınız sıcakken yapacağınız temizleme işleminde temizleme malzemesi kullanmayın, aksi takdirde kalıcı lekeler oluşabilir.

### **Ocak gözü temizliği**

1. Ocağı temizlemeden önce tencere taşıyıcılarını, ocak gözü şapkalarını ve kafalarını ocağın üzerinden alın.
2. Ocağınızın yüzeyini, yüzey tipine (emaye, cam, inoks v.b.) göre genel temizlik bilgilerinde yer alan önerilere göre temizleyin.
3. Ocak gözü odasını deterjanlı bir bez ya da çizici olmayan yumuşak bir fırça ile temizleyin. Yemek artıklarının kalmadığından emin olun.
4. Buji ve termik elemanları (ateşlemeli ve termik elemanlı modellerde) çok iyi sıkılmış bir bezle silin. Daha sonra temiz bir bezle kurulayın. Bujinin ve termik elemanının tamamen kuru olmasına dikkat edin.
5. Ocak gözü şapkalarını ve kafalarını her kullanımdan sonra deterjanlı su ile temizleyin ve kurulayın.
6. Zor çıkan lekeler için ocak gözü şapka ve kafalarını bulaşık deterjanlı ya da sabunlu, sıcağa yakın ılık suda en az 15 dakika bekletin. Çizmeyen ve metal olmayan bir fırça ile temizleyin.
7. Özellikle emayeli ocak gözü şapkalarında zor çıkan lekeler için emayeli yüzeylerde kullanılan yetkili servis tarafından önerilen "Quick&Shine" fırın içi ve ızgara temizleyiciler kullanılabilir.
8. Ocak gözü kafalarını temizlerken kesinlikle fırın içi temizleyici, kireç çözücü gibi agresif deterjanlar ile temas ettirmeyin kararmasına sebep olur.

9. Tencere taşıyıcılarını her kullanımdan sonra deterjanlı su çizici olmayan yumuşak bir fırça ile temizleyin ve kurulayın.
10. Ocak gözü şapkaları ve tencere taşıyıcıları ıslak olarak kullanıldığında ısının etkisiyle kalıcı kireç lekeleri oluşturabilir. Kullanımdan önce kuru olmasına dikkat edin.
11. Sırasıyla ocak gözü kafalarını, şapkalarını ve tencere taşıyıcılarını yerlerine yerleştirin.
12. Tencere taşıyıcıları yerlerine yerleştirirken; ocak gözlerini ortalayacak şekilde yerleştirilmesine dikkat edin. Pimli modellerde, bek tablasındaki pimleri tencere taşıyıcılarında bulunan pim yuvalarına oturtun.

#### Ocak gözü (yanıcı) parçalarının birleştirilmesi

1. Ocak gözü temizlendikten sonra şekildeki gibi parçaları yerleştirin.
2. Ocak gözü kafasını, ocak gözü buji (4) deliğinden geçecek şekilde oturtun. Ocak gözü kafasını sağa/sola çevirerek ocak gözü odasına oturduğundan emin olun.
3. Ocak gözü şapkasını, ocak gözü kafası üzerine oturtun.

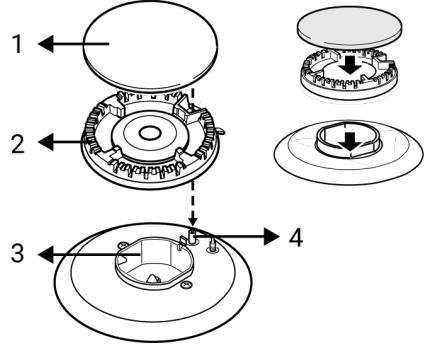

- 1 Ocak gözü şapkası
- 2 Ocak gözü kafası
- 3 Ocak gözü odası
- 4 Buji (ateşleme olan ürünlerde)

### 8.3 Kontrol Panelin Temizliği

- Düğmeden kontrollü panelleri temizlerken, paneli ve düğmeleri nemli yumuşak bir bez ile silip kuru bir bezle kurulayın. Paneli temizleme için düğmeleri ve altındaki contaları sökmeyin. Kontrol paneli ve düğmeleri hasar görebilir.
- Düğmeden kontrollü inox olan panelleri temizlerken, inox temizleyicileri düğme etrafında kullanmayın. Düğme etrafında bulunan göstergerler silinebilir.
- Dokunmatik kontrol panelleri nemli yumuşak bir bez ile temizleyip kuru bir bezle kurulayın. Ürününüzde tuş kilidi özelliği varsa kontrol panel temizliği yapmadan önce tuş kilidini ayarlayın. Aksi takdirde tuşlarda hatalı algılama görülebilir.

## 9 Sorun Giderme

Bu bölümdeki talimatları uygulamanıza rağmen sorunu gideremezseniz ürünü satın aldığınız bayi ya da Yetkili Servise başvurun. Çalışmayan ürünü kendiniz onarmayı asla denemeyin.

#### Ürün çalışmıyor.

- Sigorta bozuk veya atmış olabilir. >>> Sigorta kutusundaki sigortaları kontrol edin. Gerekirse, bunları değiştirin veya yeniden devreye sokun.

- Ürünün fişi (topraklı) prize takılmamış olabilir. >>> Fişin prize takılıp takılmadığını kontrol edin.
- (Ürününüzde saat varsa) Kontrol paneldeki tuşlar çalışmıyor. >>> Ürününüzde tuş kilidi varsa tuş kilidi etkin olabilir, Tuş kilidini devre dışı bırakın.

#### Ateşleme kıvılcımı çıkmıyor.

- Akım yok. >>> Sigorta kutusundaki sigortaları kontrol edin.

**Gaz gelmiyor.**

- Ana gaz vanası kapalı. >>> Gaz vanasını açın.
- Gaz borusu eğilmiş. >>> Gaz borusunu düzgün bir şekilde takın.

**Ocak gözleri düzgün yanmıyor veya hiç yanmıyor.**

- Ocak gözleri kirli. >>> Ocak gözlerinin parçalarını temizleyin.

- Ocak gözleri kuru değil. >>> Ocak gözlerinin parçalarını kurutun.
- Ocak gözü kapağı emniyetli bir şekilde yerleştirilmemiş. >>> Ocak gözü kapağını doğru şekilde yerleştirin.
- Gaz vanası kapalı. >>> Gaz vanasını açın.
- Gaz tüpü boş (LPG kullanıldığında). >>> Gaz tüpünü değiştirin.

Kullanım Kılavuzu için Ek Bilgiler:	AB Yönetmeliği 2023/826 uyarınca Düşük Güç Modlarının çalıştırılmasına ilişkin teknik bilgiler	
Mod	GÜÇ TÜKETİMİ (WATT)	SÜRE(DAKİKA)*
Kapalı	0,3	-
Bekleme Modu	-	-
Bilgi veya durum görüntülemeli Bekleme Modu	-	-
Ağa Bağlı Bekleme Modu	-	-

\*:Cihazın otomatik olarak bekleme moduna, kapalı moda veya şebeke bekleme moduna geçmesi için geçen süre dakika cinsinden olup en yakın dakikaya yuvarlanır.

# Müşteri Memnuniyeti Politikası

Müşterilerimizin istek ve önerilerini her kanaldan karşılamaktan mutluluk duyarız.

## Kanallarımız:

### Çağrı Merkezimiz:

0850 210 0 888

(Sabit telefonlardan veya cep telefonlarından alan kodu çevirmeden arayın\*)

### Diğer Numaramız:

0216 585 8 888

- Çağrı Merkezimiz haftanın 7 günü 24 saat hizmet vermektedir.

- Çağrı Merkezimiz ile yaptığımız görüşmeler iletişim hizmeti aldığımız operatör firma tarafından sizin için tanımlanan tarifeye göre ücretlendirilir.

- Sabit veya cep telefonlarınızdan alan kodu tuşlamadan çağrı merkezi numaramızı arayarak ürününüz ile ilgili arzu ettiğiniz hizmeti talep edebilirsiniz.

**Whatsapp Numaramız:** 0544 444 0 888

**Faks Numaramız:** 0216 423 2353

### Web Adresimiz:

**www.grundig.com.tr**

### E-posta Adresimiz:

musteri.hizmetleri@grundig.com

### Sosyal Medya Hesaplarımız:

<https://www.instagram.com/grundigturkiye/>

<https://www.facebook.com/grundig.tr/>

<https://www.youtube.com/user/TurkiyeGrundig>

### Posta Adresimiz:

Arçelik A.Ş. Karaağaç Caddesi No:2-6 34445,

Sütlüce / İSTANBUL

### Bayilerimiz:

<https://www.grundig.com.tr/yetkili-satici/>

### Yetkili Servislerimiz:

<https://www.grundig.com.tr/yetkili-servis/>

- Online servis randevusu almak için,

- <http://digital.arcelik.com.tr>

- Tüm yetkili servis istasyonu bilgilerimiz, Ticaret Bakanlığı tarafından oluşturulan "Servis Bilgi Sistemi"nde ([www.servis.gov.tr](http://www.servis.gov.tr)) yer almaktadır.

- Yedek parça malzemeleri yetkili servislerimizden temin edilebilir.

Müşterilerimizden iletilen istek ve önerilerin Leisure'a ulaştığı bilgisini, müşteri profili ayırımı yapılmaksızın kendilerine 24 saat içinde veririz.

## Müşteri Hizmetleri sürecimiz:

Müşterilerimizin istek ve önerilerini;

- İzlenebilir, raporlanabilir, şeffaf ve güvenli tek bir bilgi havuzunda toplarız.

- Yasal düzenlemelere uygun, objektif, adil ve gizlilik içinde ele alır ve değerlendiririz.

- Bu geri bildirimleri süreçlerimizin daha mükemmel hale getirilmesinde kullanırız.

Leisure olarak, mükemmel müşteri deneyimini yaşatmayı ana ilke olarak kabul eder, müşteri odaklı bir yaklaşım benimseriz.

Bütün süreçlerimizi yönetim sistemi ile entegre ederek birbirini kontrol eden bir yapı geliştirilmesini sağlarız. Yönetim hedeflerini de bu sistem üzerinden besleriz.

## Aşağıdaki önerilere uymanızı rica ederiz.

Ürününüzü aldığınızda Garanti belgesini Yetkili Satıcınıza onaylattırınız.

Ürününüzü kullanma kılavuzu esaslarına göre kullanınız.

Ürününüz ile ilgili hizmet talebiniz olduğunda yukarıdaki telefon numaralarından Çağrı Merkezimize başvurunuz.

Hizmet için gelen teknisyene "teknisyen kimlik kartı"nı sorunuz.

İşiniz bittiğinde Yetkili servis teknisyeninden "Hizmet Fişi" istemeyi unutmayınız. alacağınız "Hizmet Fişi", ilerde ürününüzde meydana gelebilecek herhangi bir sorunda size yarar sağlayacaktır.

Ürünün kullanım ömrü: 10 yıldır. (Ürünün fonksiyonunu yerine getirebilmesi için gerekli yedek parça bulundurma süresi)

## Hizmet Talebinin Deęerlendirilmesi

1

### Müşteri Başvurusu

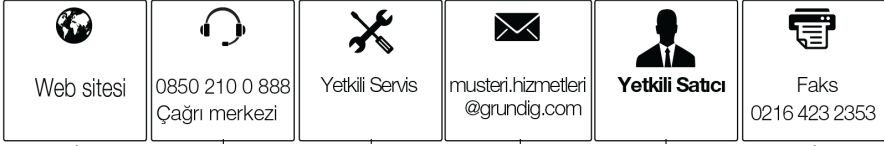

2

### Başvuru kaydı

Başvuru Konusu  
Müşteri Adı, Soyadı  
Müşteri Telefonu  
Müşteri Adresi

3

### Hizmet talebinin alınması

- Hizmet talebi analizi
- Hizmet hakkında müşterinin bilgilendirilmesi (Keşif,nakliye,montaj,bilgi,onarım,deęişim vb.)
- Hizmet hakkında gerekli işlemin gerçekleştirilmesi

4

### Müşteri memnuniyetinin alınması

Memnun

Memnun  
deęil

5

### Başvuru kaydının kapatılıp, bilgilerin saklanması



## **Kullanım Hataları ve Garanti ile İlgili Dikkat Edilmesi Gereken Hususlar**

Aşağıda belirtilen sorunların giderilmesi ücret karşılığında yapılır. Bu durumlar için garanti şartları uygulanmaz;

1. Kullanım hatalarından kaynaklanan hasar ve arızalar,
2. Malın tüketiciye tesliminden sonraki yükleme, boşaltma, taşıma vb. sırasında oluşan hasar ve arızalar,
3. Malın kullanıldığı yerin elektrik (priz, gerilim, topraklama vb.), su (su basıncı, musluk vb.), doğalgaz, telefon, internet vb. şebekesi ve/veya altyapısı (gider, zemin, ortam vb.) kaynaklı meydana gelen hasar ve arızalar,
4. Doğa olayları ve yangın, su baskını vb. kaynaklı meydana gelen hasar ve arızalar,
5. Malın tanıtma ve kullanma kılavuzlarında yer alan hususlara aykırı kullanılmasından kaynaklanan hasar ve arızalar,
6. Malın, 6502 sayılı Tüketicinin Korunması Hakkındaki Kanununda tarif edilen şekli ile ticari veya mesleki amaçlarla kullanımı durumunda ortaya çıkan hasar ve arızalar,
7. Mala yetkisiz kişiler tarafından bakım, onarım veya başka bir nedenle müdahale edilmesi durumlarında mala verilmiş garanti sona erecektir.

Garanti uygulaması sırasında değiştirilen malın garanti süresi, satın alınan malın kalan garanti süresi ile sınırlıdır.

Arçelik A.Ş. tarafından üretilmiştir.

Menşei: Türkiye

## GARANTİ ŞARTLARI

- 1- Garanti süresi, malın teslim tarihinden itibaren başlar ve 2 yıldır.
- 2- Mala ilişkin tanıma ve kullanma kılavuzunda gösterildiği şekilde kullanılması ve Arçelik A.Ş.'nin yetkili kıldığı servis çalışanları dışındaki şahıslar tarafından bakım, onarım veya başka bir nedenle müdahale edilmemiş olması şartıyla, malın bütün parçaları dahil olmak üzere tamamını; malzeme, işçilik ve üretim hatalarına karşı malın teslim tarihinden itibaren yukarıda belirtilen süre kadar garanti eder.
- 3- Malın ayıplı olduğunun anlaşılması durumunda tüketici, 6502 sayılı Tüketicinin Korunması Hakkında Kanununun 11 inci maddesinde yer alan;
  - a. Sözleşmeden dönme,
  - b. Satış bedelinden indirim isteme,
  - c. Ücretsiz onarılmasını isteme,
  - ç. Satılanın ayıpsız bir misli ile değiştirilmesini isteme, haklarından birini kullanabilir.
- 4- Tüketicinin bu haklardan ücretsiz onarım hakkını seçmesi durumunda satıcı; işçilik masrafı, değiştirilen parça bedeli ya da başka herhangi bir ad altında hiçbir ücret talep etmeksizin malın onarımını yapmak veya yaptırmakla yükümlüdür. Tüketici ücretsiz onarım hakkını üretici veya ithalatçıya karşı da kullanabilir. Satıcı, üretici ve ithalatçı tüketicinin bu hakkını kullanmasından müteselsilen sorumludur.
- 5-Tüketicinin, ücretsiz onarım hakkını kullanması halinde malın;
  - Garanti süresi içinde tekrar arızalanması,
  - Tamiri için gereken azami sürenin aşılması,
  - Tamirinin mümkün olmadığının, yetkili servis istasyonu, satıcı, üretici veya ithalatçı tarafından bir raporla belirlenmesi durumlarında;tüketici malın bedel iadesini, ayıp oranında bedel indirimini veya imkân varsa malın ayıpsız misli ile değiştirilmesini satıcıdan talep edebilir. Satıcı, tüketicinin talebini reddedemez. Bu talebin yerine getirilmemesi durumunda satıcı, üretici ve ithalatçı müteselsilen sorumludur.
- 6- İlgili mevzuatlarda belirlenen kullanım ömrü süresince malın azami tamir süresi 20 iş gününü, geçemez. Bu süre, garanti süresi içerisinde mala ilişkin arızanın yetkili servis istasyonuna veya satıcıya bildirim tarihi, garanti süresi dışında ise malın yetkili servis istasyonuna teslim tarihinden itibaren başlar. Garanti kapsamı içerisindeki malın arızasının 10 iş günü içerisinde giderilememesi halinde, üretici veya ithalatçı; malın tamiri tamamlanıncaya kadar, benzer özelliklere sahip başka bir malı tüketicinin kullanımına tahsis etmek zorundadır. Benzer özelliklere sahip başka bir malın tüketicisi tarafından istenmemesi halinde üretici veya ithalatçıları bu yükümlülüğünden kurtulur. Malın garanti süresi içerisinde arızalanması durumunda, tamirde geçen süre garanti süresine eklenir.
- 7- Malın kullanma kılavuzunda yer alan hususlara aykırı kullanılmasından kaynaklanan hasar ve arızalar garanti kapsamı dışındadır.
- 8- Tüketici, garantiden doğan haklarının kullanılması ile ilgili olarak çıkabilecek uyuşmazlıklarda yerleşim yerinin bulunduğu veya tüketici işleminin yapıldığı yerdeki Tüketici Hakem Heyetine veya Tüketici Mahkemesine başvurabilir.
- 9- Satıcı tarafından bu Garanti Belgesinin verilmemesi durumunda tüketici, Ticaret Bakanlığı Tüketicinin Korunması ve Piyasa Gözetimi Genel Müdürlüğüne başvurabilir.

## Üretici veya İthalatçı Firmanın;

Ünvanı : Arçelik A.Ş.  
Adresi : Arçelik A.Ş. Karaağaç Caddesi No:2-6, 34445,  
Sütlüce / İSTANBUL  
Telefon : (0-216) 585 8 888  
Fax : (0-216) 423 23 53  
web adres : www.arcelik.com.tr

## Malın

Markası : Grundig  
Cinsi :  
Modeli :  
Bandrol ve Seri No :  
Garanti Süresi : 2 yıl  
Azami Tamir Süresi : 20 iş günü

GENEL MÜDÜR

Arçelik A.Ş.

GENEL MÜDÜR YRD.

## Satıcı Firmanın;

Ünvanı : Arçelik A.Ş.  
Adresi : Arçelik A.Ş. Karaağaç Caddesi No:2-6, 34445,  
Sütlüce / İSTANBUL  
Telefon : (0-216) 585 8 888  
Fax : (0-216) 423 23 53  
e-posta : www.arcelik.com.tr

Fatura Tarih ve Sayısı :  
Teslim Tarihi ve Yeri :  
Yetkilinin İmzası :  
Firmanın Kaşesi :