

# beko

## Einbau-Backofen

Bedienungsanleitung

## Vestavná trouba

Návod k obsluze



BBIM13400XS

385440898\_1/ DE/ CS/ R.AI/ 09/06/23 14:30  
7768282921

## Willkommen!

---

Sehr geehrter Kunde,

Vielen Dank, dass Sie sich für das Beko Produkt entschieden haben. Wir stellen Ihnen dieses Produkt vor, das mit hoher Qualität und Technologie hergestellt wurde, um Ihnen die beste Effizienz zu bieten. Lesen Sie deswegen dieses Handbuch und alle anderen mitgelieferten Dokumentationen sorgfältig durch, bevor Sie das Produkt verwenden.

Beachten Sie alle Informationen und Warnungen im Benutzerhandbuch. Auf diese Weise schützen Sie sich und Ihr Produkt vor den Gefahren, die auftreten können.

Bewahren Sie das Benutzerhandbuch auf. Wenn Sie das Produkt an eine andere Person weitergeben, geben Sie das Handbuch mit. Die Garantiebedingungen, Verwendungs- und Fehlerbehebungsmethoden für Ihr Produkt sind in der Bedienungsanleitung enthalten.

### Die Symbole und ihre Beschreibungen in der Bedienungsanleitung:



Gefahr, die zum Tod oder zu Verletzungen führen kann.



Wichtige Informationen oder nützliche Anwendungstipps.



Bitte lesen Sie das Benutzerhandbuch.



Warnung vor heißer Oberfläche.

**HINWEIS** Gefahr, die zu materiellen Schäden am Produkt oder seiner Umgebung führen kann.

**Arçelik A.Ş.**

Karaağaç caddesi No:2-6  
34445 Sütlüce/Istanbul/TURKEY

Made in TURKEY

# Inhaltsverzeichnis

<b>1</b>	<b>Sicherheitshinweise .....</b>	<b>4</b>
1.1	Verwendungszweck .....	4
1.2	Besondere Sicherheitshinweise rund um Kinder, schutzbedürftige Menschen und Haustiere .....	5
1.3	Sicherheitshinweise zu Elektrogeräten .....	6
1.4	Sicherheit beim Transport .....	7
1.5	Sicherheitshinweise zur Installation .....	8
1.6	Sicher bedienen .....	8
1.7	Warnhinweise zu hohen Temperaturen .....	9
1.8	Verwendung von Zubehör .....	9
1.9	Sicherheit beim Kochen .....	9
1.10	Sicherheitshinweise zum Reinigen und Pflegen .....	10
<b>2</b>	<b>Hinweise zum Umweltschutz .....</b>	<b>11</b>
2.1	Abfallrichtlinie .....	11
2.1.1	Informationen zur Entsorgung ..	11
2.2	Paketinformationen .....	12
2.3	Tipps zum Energiesparen .....	12
<b>3</b>	<b>Ihr neues Gerät .....</b>	<b>13</b>
3.1	Produkteinführung .....	13
3.2	Bedienfeld und Bedienung .....	13
3.2.1	Bedienfeld .....	14
3.2.2	Einführung des Ofenbedienfelds .....	14
3.3	Ofenfunktionen .....	15
3.4	Produktzubehör .....	16
3.5	Verwendung von Produktzubehör ..	17
3.6	Technische Spezifikationen .....	20
<b>4</b>	<b>Erste Verwendung .....</b>	<b>21</b>
4.1	Erste Timer-Einstellung .....	21
4.2	Erstreinigung .....	21
<b>5</b>	<b>Benutzung des Backofens .....</b>	<b>22</b>
5.1	Allgemeine Informationen zur Verwendung des Backofens .....	22
5.2	Bedienung der Backofensteuergerätes .....	22
5.3	Einstellungen .....	28
<b>6</b>	<b>Allgemeine Hinweise zum Backen .....</b>	<b>32</b>

6.1	Allgemeine Warnhinweise zum Backen im Ofen .....	32
6.1.1	Backwaren und andere Ofengeräte .....	33
6.1.2	Fleisch, Fisch und Geflügel .....	36
6.1.3	Grillen .....	37
6.1.4	Testspeisen .....	37
<b>7</b>	<b>Wartung und Reinigung .....</b>	<b>39</b>
7.1	Allgemeine Reinigungshinweise ...	39
7.2	Reinigung des Zubehörs .....	40
7.3	Bedienfeld reinigen .....	41
7.4	Reinigung der Innenseite des Ofens (Kochbereich) .....	41
7.5	Einfache Dampfreinigung .....	41
7.6	Reinigung der Ofentür .....	42
7.7	Entfernen des inneren Glases der Backofentür .....	43
7.8	Reinigen der Backofenlampe .....	44
<b>8</b>	<b>Fehlerbehebung .....</b>	<b>45</b>



## 1 Sicherheitshinweise

---

- Dieser Abschnitt enthält die Sicherheitshinweise, die erforderlich sind, um die Gefahr von Personen- oder Sachschäden zu vermeiden.
- Bei Weitergabe des Produkts an eine andere Person zum persönlichen Gebrauch oder zum Gebrauch aus zweiter Hand sind auch die Bedienungsanleitung, Produktetiketten und andere relevante Dokumente und Teile mitzugeben.
- Für Schäden, die bei Nichtbeachtung dieser Hinweise entstehen, übernimmt unser Unternehmen keine Haftung.
- Bei Nichtbeachtung dieser Anweisungen erlischt jegliche Garantie.
- Lassen Sie die Installations- und Reparaturarbeiten immer vom Hersteller, dem autorisierten Kundendienst oder einer vom Importeur zu benennenden Person durchführen.
- Verwenden Sie nur Originalersatzteile und Originalzubehör.
- Reparieren oder ersetzen Sie keine Komponenten des Produkts, es sei denn, dies ist im Benutzerhandbuch klar angegeben.
- Nehmen Sie keine technischen Veränderungen am Produkt vor.



### 1.1 Verwendungszweck

- Dieses Produkt wurde für die Verwendung zu Hause entwickelt. Es ist nicht für die kommerzielle Nutzung geeignet.
- Verwenden Sie das Produkt nicht in Gärten, Balkonen oder anderen Außenbereichen. Dieses Produkt ist für den Einsatz in Haushalten und in der Personalküche von Geschäften, Büros und anderen Arbeitsumgebungen vorgesehen.
- **WARNUNG:** Dieses Produkt sollte nur für Kochzwecke verwendet werden. Es sollte nicht für andere Zwecke verwendet werden, wie z.B. zum Heizen des Raumes.
- Der Ofen kann zum Auftauen, Backen, Braten und Grillen von Lebensmitteln verwendet werden.
- Dieses Produkt; sollte nicht zum Heizen, Vorwärmen von Tellern oder zum Trocknen von Handtüchern oder Kleidung am Griff verwendet werden.

## 1.2 Besondere Sicherheitshinweise rund um Kinder, schutzbedürftige Menschen und Haustiere



- Das Gerät darf nur dann von Kindern ab 8 Jahren und von Menschen, die unter körperlichen oder geistigen Einschränkungen leiden, bedient werden, wenn diese zuvor gründlich über die möglichen Gefahren des Gerätes und einen sicheren Umgang damit aufgeklärt wurden. Dies gilt natürlich auch für sämtliche sonstigen Leute, die sich mit solchen Geräten noch nicht auskennen.
- Lassen Sie Kinder nicht mit dem Gerät spielen. Reinigungs- und leichte Wartungstätigkeiten dürfen nur dann von Kindern erledigt werden, wenn sie dabei stets unter Aufsicht stehen.
- Das Gerät sollte nicht von Menschen bedient werden, die unter körperlichen oder geistigen Einschränkungen leiden, sofern diese nicht stets beaufsichtigt werden und gründlich mit der Bedienung des Gerätes vertraut gemacht wurden. Dies gilt natürlich auch für Kinder.
- Kinder sollten stets beaufsichtigt werden, damit sie nicht mit dem Gerät spielen.
- Elektrogeräte können immer eine Gefahr für Kinder und Haustiere darstellen. Kinder und Haustiere dürfen nicht mit dem Gerät spielen, nicht darauf klettern, nicht in das Gerät steigen.
- Stellen Sie keine Gegenstände auf dem Gerät ab, die Kinder zu erreichen versuchen könnten.
- **WARNUNG:** Vergessen Sie nicht, dass Teile des Gerätes im Betrieb heiß bis sehr heiß werden. Halten Sie Kinder vom Gerät fern.
- Bewahren Sie das Verpackungsmaterial so auf, dass Kinder nicht herankommen. Es besteht ernsthafte Verletzungs- und Erstickungsgefahr.
- Stellen Sie niemals schwere Gegenstände auf der geöffneten Backofentür ab, lassen Sie Kinder nicht darauf sitzen. Der Backofen kann umkippen, die Türscharniere können beschädigt werden.
- Schneiden Sie den Netzstecker ab, sorgen Sie dafür, dass das Gerät keinesfalls im Betrieb genommen werden kann, bevor Sie das Gerät entsorgen. Und

vergessen Sie dabei nicht, dass Kinder oft äußerst erfinderisch sein können!



### **1.3 Sicherheitshinweise zu Elektrogeräten**

- Schließen Sie das Gerät an eine Schutzkontaktsteckdose an. Achten Sie darauf, dass die Sicherung des Stromkreises zu den Angaben auf dem Typenschild des Gerätes passt. Lassen Sie die Erdung von einem qualifizierten Elektriker erledigen. Benutzen Sie das Gerät nicht ohne ordnungsgemäße Erdung gemäß nationalen Richtlinien.
- Netzstecker oder elektrischer Anschluss des Gerätes sollten stets gut erreichbar sein und bleiben (wo es nicht von der Flamme des Kochfelds beeinflusst wird). Falls Netzstecker oder elektrischer Anschluss nicht an stets erreichbarer Stelle möglich sind, sollte ein allpoliger Trennschalter (Sicherungen, Schalter etc.) in die Zuleitung integriert werden, der den elektrotechnischen Vorgaben entspricht und natürlich gut erreichbar sein sollte.
- Das Gerät darf bei Installation, Reparatur und beim Umstellen/Verrücken nicht mit der Stromversorgung verbunden sein.
- Schließen Sie das Gerät an eine Steckdose an, deren Spannung und Netzfrequenz den Angaben auf dem Typenschild des Gerätes entspricht.
- Verfügt Ihr Produkt über kein Netzkabel, verwenden Sie nur das im Kapitel „Technische Daten“ beschriebene Netzkabel.
- Klemmen Sie das Netzkabel nicht unter oder hinter das Gerät. Stellen Sie keine schweren Gegenstände auf dem Netzkabel ab. Netzkabel dürfen nicht geknickt oder gequetscht werden und sie, dürfen keine heißen Stellen berühren.
- Die Rückseite des Backofens wird heiß, wenn er in Betrieb ist. Netzkabel dürfen daher nicht die Rückwand berühren; die Isolierung kann schmelzen, Kurzschlüsse oder Stromschläge sind in diesem Fall vorprogrammiert.
- Achten Sie darauf, dass Versorgungskabel nicht in der Ofentür eingeklemmt werden, verlegen Sie Kabel nicht über heiße Stellen. Andernfalls kann die Kabelisolierung schmelzen

und als Folge eines Kurzschlusses einen Brand verursachen.

- Verwenden Sie nur Originalkabel. Verwenden Sie keine gekürzten, beschädigten oder Verlängerungskabel.
- Falls das Netzkabel beschädigt wird, muss es vom Hersteller, dem autorisierten Kundendienst oder einer vom Importeur angegebenen Fachkraft instandgesetzt werden, damit es nicht zu Gefährdungen kommt.
- **WARNUNG:** Trennen Sie das Gerät vollständig von der Stromversorgung, bevor Sie die Ofenlampe wechseln. Andernfalls besteht Stromschlaggefahr. Ziehen Sie den Netzstecker oder schalten Sie die zugehörige Sicherung ab.

Wenn Ihr Produkt über ein Netzkabel und einen Stecker verfügt:

- Schließen Sie das Gerät nicht an defekte oder marode Steckdosen an. Dazu zählen Steckdosen, die nicht mehr fest in der Wand sitzen, bei denen Kabel oder Beschädigungen zu sehen sind, auch verschmutzte, verölte Steckdosen sowie Steckdosen, die in Kontakt mit Wasser oder anderen Flüssigkeiten

kommen können – zum Beispiel durch Wasser, das von der Arbeitsplatte tropft.

- Berühren Sie den Netzstecker niemals mit feuchten oder gar nassen Händen! Niemals durch Ziehen am Kabel den Stecker ziehen, immer am Stecker festhalten.
- Achten Sie darauf, dass der Netzstecker immer vollständig in die Steckdose eingesteckt ist. Andernfalls können Funken überschlagen, es besteht Brandgefahr.



#### 1.4 Sicherheit beim Transport

- Trennen Sie das Gerät vollständig von der Stromversorgung, auch wenn es nur über sehr kurze Strecken transportiert, also nur umgesetzt wird.
- Das Gerät ist schwer, Sie brauchen also mindestens einen zusätzlichen Helfer.
- Verwenden Sie die Tür und/oder den Griff nicht zum Transport oder zur Bewegung des Produkts.
- Legen Sie keine anderen Gegenstände auf das Produkt und tragen Sie das Produkt aufrecht.
- Hüllen Sie das Gerät vor dem Transportieren mit Luftpolsterfolie (die mit den kleinen Bla-

sen) oder kräftigem Karton ein, anschließend mit Klebeband fixieren. Fixieren Sie auch entnehmbare oder bewegliche Teile des Gerätes großzügig mit Klebeband, damit nichts beschädigt wird.

- Prüfen Sie das Gerät nach dem Transport akribisch auf Transportschäden.

### **1.5 Sicherheitshinweise zur Installation**

- Prüfen Sie das Gerät auf Beschädigungen, bevor es an die Installation geht. Falls Sie Beschädigungen feststellen sollten, installieren Sie das Gerät nicht.
- Stellen Sie das Gerät nicht in der Nähe von Wärmequellen (z. B. Heizungen, Heizöfen und dergleichen) auf.
- Halten Sie die Umgebung aller Lüftungskanäle des Produkts offen.
- Verzichten Sie auf eine Aufstellung hinter Dekotüren, da Überhitzung droht.

### **1.6 Sicher bedienen**

- Stellen Sie sicher, dass das Produkt nach jedem Gebrauch ausgeschaltet ist.

- Falls Sie das Gerät längere Zeit nicht nutzen, ziehen Sie den Netzstecker oder schalten die Sicherung ab.
- Benutzen Sie das Gerät nicht, falls Sie Fehlfunktionen oder Beschädigungen feststellen. Falls etwas nicht stimmen sollte, trennen Sie die Stromversorgung/Gaszufuhr des Gerätes und wenden sich an den autorisierten Kundendienst.
- Benutzen Sie das Produkt nicht wenn die Vordertürglasscheibe, falls die Scheibe entfernt oder beschädigt ist.
- Steigen Sie niemals auf das Gerät.
- Verwenden Sie das Produkt niemals, wenn Ihr Urteilsvermögen oder Ihre Koordination durch den Konsum von Alkohol und/oder Drogen beeinträchtigt wird.
- Brennbare Gegenstände im Garraum können Feuer fangen. Bewahren Sie niemals brennbare Gegenstände im Ofen auf.
- Der Backofengriff mag dazu verführen, ist aber dennoch keinesfalls ein Handtuchtrockner. Hängen Sie keine Handtücher, Handschuhe oder ähnliche Dinge an den Griff.



- Die Scharniere der Gerätetür bewegen sich beim Öffnen und Schließen der Tür und können sich verklemmen. Fassen Sie die Tür beim Öffnen oder Schließen nicht am Teil mit den Scharnieren.

### 1.7 Warnhinweise zu hohen Temperaturen

- **WARNUNG:** Die zugänglichen Teile des Geräts werden während des Gebrauchs heiß. Es ist darauf zu achten, das Produkt und die Heizelemente nicht zu berühren. Kinder unter 8 Jahren sollten nur unter Aufsicht eines Erwachsenen die Nähe des eingeschalteten Gerätes gelassen werden.
- Stellen Sie keine brennbaren oder gar explosiven Gegenstände in der Nähe des Gerätes ab – auch an den Seiten des Gerätes kann es im Betrieb heiß werden.
- Halten Sie beim Öffnen der Ofentür Abstand, da heißer Dampf aus der Tür austritt. Der Dampf kann Hände, Gesicht und Augen verbrühen.
- Während des Betriebs kann das Produkt heiß werden. Achten Sie darauf, heiße Teile, das Innere des Ofens und die Heizelemente nicht berühren.

- Verwenden Sie immer hitzebeständige Backofenhandschuhe, wenn Sie Speisen in den heißen Backofen geben oder aus dem heißen Ofen nehmen usw.

### 1.8 Verwendung von Zubehör

- Achten Sie darauf, Grill und Bleche richtig auf den Rost zu stellen. Mehr dazu finden Sie im Abschnitt „Zubehör verwenden“.
- Zubehör im Garraum kann das Glas der Ofentür beim Schließen beschädigen, wenn es nicht richtig sitzt. Schieben Sie Zubehöerteile immer komplett in den Garraum.

### 1.9 Sicherheit beim Kochen

- Seien Sie vorsichtig, wenn Sie alkoholische Getränke in Ihren Gerichten verwenden. Alkohol verdampft bei hohen Temperaturen und kann Feuer verursachen, da er sich bei Kontakt mit heißen Oberflächen entzünden kann.
- Speisereste, Öl, Fett und andere brennbare Dinge im Garraum und in unmittelbarer Nähe können Feuer fangen. Ent-

fernen Sie solche Verunreinigungen vor der nächsten Nutzung.

- Lebensmittelvergiftungsgefahr: Lassen Sie Speisen nicht länger als etwa 1 Stunde vor und nach der Zubereitung im Backofen. Manche Lebensmittel verderben sehr schnell; und eine Lebensmittelvergiftung kann die Folge sein.
- Erhitzen Sie geschlossene Dosen und Gläser nicht im Backofen. Der Druck, der sich in der Dose/dem Glas aufbauen würde, könnte sie zum Platzen bringen.
- Legen Sie Kochgeschirr oder Ofenzubehör (Rost, Blech etc.) mit Backpapier aus, geben Sie die Speisen dazu, stellen Sie dann alles in den bereits vorgeheizten Ofen. Entfernen Sie überschüssiges Backpapier, das über den Rost, das Blech oder den Behälter hinausragt, damit das Backpapier nicht an die Heizelemente gerät. Verwenden Sie Backpapier niemals bei Ofentemperaturen, für die das Papier nicht mehr geeignet ist. Legen Sie den Ofenboden niemals mit Backpapier aus!

- Stellen Sie Bleche, Teller, Behälter und dergleichen nicht direkt auf den Ofenboden, bedecken Sie den Ofenboden nicht mit Alufolie. Andernfalls kann sich ein Hitzestau bilden, der den Ofenboden und die Teile darunter beschädigen kann.
- Halten Sie die Ofentür beim Grillen geschlossen. Heiße Oberflächen verursachen Verbrennungen!
- Speisen, die sich nicht zum Grillen eignen, können sich entzünden und Brände verursachen. Grillen Sie nur Speisen, denen die hohen Grilltemperaturen nichts ausmachen. Achten Sie auch auf einen gewissen Abstand der Speisen zur Rückwand des Ofens. Dort entsteht die größte Hitze, daher können stark fetthaltige Speisen Feuer fangen.



### **1.10 Sicherheitshinweise zum Reinigen und Pflegen**

- Warten Sie, bis das Produkt abgekühlt ist, bevor Sie das Produkt reinigen. Heiße Oberflächen verursachen Verbrennungen!

- Waschen Sie das Gerät nicht mit Wasser ab, besprühen Sie das Gerät nicht mit Wasser! Es besteht Stromschlaggefahr!
- Verwenden Sie zum Reinigen des Produkts keine Dampfreiniger, da dies einen elektrischen Schlag verursachen kann.
- Verzichten Sie beim Reinigen der Backofentür und der Türscheibe auf scharfe Scheuer-

mittel, Metallschaber, Stahlwolle sowie Bleichmittel. Solche Dinge können die Glasflächen zerkratzen und anderweitig beschädigen.

- Halten Sie das Bedienfeld immer sauber und trocken. Eine Müllkippe und eine verschmutzte Oberfläche können zu Problemen bei der Bedienung der Funktionen führen.

## 2 Hinweise zum Umweltschutz

### 2.1 Abfallrichtlinie

#### 2.1.1 Informationen zur Entsorgung

##### Ihre Pflichten als Endnutzer



Dieses Elektro- bzw. Elektronikgerät ist mit einer durchgestrichenen Abfalltonne auf Rädern gekennzeichnet. Das Gerät darf deshalb nur getrennt vom unsortierten Siedlungsabfall gesammelt und zurückgenommen werden. Es darf somit nicht in den Hausmüll gegeben werden. Das Gerät kann z.B. bei einer kommunalen Sammelstelle oder ggf. bei einem Vertreter (siehe unten zu deren Rücknahmepflichten in Deutschland) abgegeben werden.

Das gilt auch für alle Bauteile, Unterbaugruppen und Verbrauchsmaterialien des zu entsorgenden Altgeräts.

Bevor das Altgerät entsorgt werden darf, müssen alle Altbatterien und Altakkumulatoren vom Altgerät getrennt werden, die nicht vom Altgerät umschlossen sind. Das gleiche gilt für Lampen, die zerstörungsfrei aus dem Altgerät entnommen werden können.

Der Endnutzer ist zudem selbst dafür verantwortlich, personenbezogene Daten auf dem Altgerät zu löschen.

##### Hinweise zum Recycling



Helfen Sie mit, alle Materialien zu recyceln, die mit diesem Symbol gekennzeichnet sind.

Entsorgen Sie solche Materialien, insbesondere Verpackungen, nicht im Hausmüll, sondern über die bereitgestellten Recyclingbehälter oder die entsprechenden örtlichen Sammelsysteme. Recyceln Sie zum Umwelt- und Gesundheitsschutz elektrische und elektronische Geräte.

##### Rücknahmepflichten der Vertreter

Wer auf mindestens 400 m<sup>2</sup> Verkaufsfläche Elektro- und Elektronikgeräte vertreibt oder diese gewerblich an Endnutzer abgibt, ist verpflichtet, bei Abgabe eines neuen Gerätes, ein Altgerät des Endnutzers der gleichen Geräteart, das im Wesentlichen die gleichen Funktionen wie das neue Gerät erfüllt, am Ort der Abgabe oder in unmittelbarer Nähe, unentgeltlich zurückzunehmen. Das gilt auch für Vertreter von Lebensmitteln mit einer Gesamtverkaufsfläche von

mindestens 800 m<sup>2</sup>, die mehrmals im Kalenderjahr oder dauerhaft Elektro- und Elektronikgeräte anbieten und auf dem Markt bereitstellen. Solche Vertreiber müssen zudem auf Verlangen des Endnutzers Altgeräte, die in keiner äußeren Abmessung größer als 25 cm sind, (kleine Elektrogeräte) im Einzelhandelsgeschäft oder in unmittelbarer Nähe hierzu unentgeltlich zurückzunehmen; die Rücknahme darf in diesem Fall nicht an den Kauf eines Elektro- oder Elektronikgerätes verknüpft, kann aber auf drei Altgeräte pro Geräteart beschränkt werden. Ort der Abgabe ist auch der private Haushalt, wenn das neue Elektro- oder Elektronikgerät dorthin geliefert wird; in diesem Fall ist die Abholung des Altgerätes für den Endnutzer kostenlos.

Die vorstehenden Pflichten gelten auch für den Vertrieb unter Verwendung von Fernkommunikationsmitteln, wenn die Vertreiber Lager- und Versandflächen für Elektro- und Elektronikgeräte bzw. Gesamtlager und Versandflächen für Lebensmittel beinhalten, die den oben genannten Verkaufsflächen entsprechen. Die unentgeltliche Abholung von Elektro- und Elektronikgeräten ist dann aber auf Wärmeüberträger (z.B. Kühlschrank), Bildschirme, Monitore und Geräte, die Bildschirme mit einer Oberfläche von mehr als 100 cm<sup>2</sup> enthalten und Geräte beschränkt, bei denen mindestens eine der äußeren Abmessungen mehr als 50 cm beträgt. Für alle übrigen Elektro- und Elektronikgeräte muss der Vertreiber geeignete Rückgabemöglichkeiten in zumutbarer Entfernung zum jeweiligen Endnutzer gewährleisten; das gilt auch für kleine Elektrogeräte (s.o.), die der Endnutzer zurückgeben möchte, ohne ein neues Gerät zu erwerben.

#### **Einhaltung von RoHS-Vorgaben:**

Das von Ihnen erworbene Produkt erfüllt die Vorgaben der EU-RoHS Richtlinie (2011/65/EU). Es enthält keine in der Richtlinie angegebenen gefährlichen und unzulässigen Materialien.

## **2.2 Paketinformationen**

Verpackungsmaterialien des Produkts werden gemäß unseren nationalen Umweltvorschriften aus recycelbaren Materialien hergestellt. Entsorgen Sie den Verpackungsabfall nicht mit dem Hausmüll oder anderen Abfällen, sondern bringen Sie ihn zu den von den örtlichen Behörden vorgesehenen Sammelstellen für Verpackungsmaterial.

## **2.3 Tipps zum Energiesparen**

Gemäß EU 66/2014 sind die Informationen zur Energieeffizienz auf der mit dem Produkt gelieferten Quittung zu finden.

Die folgenden Vorschläge sollen Ihnen helfen, Ihr Gerät besonders wirtschaftlich und energiesparend zu benutzen.

- Tauen Sie gefrorene Speisen vor dem Backen auf.
- Benutzen Sie im Ofen möglichst dunkles oder emailliertes Kochgeschirr, das Hitze besonders gut leitet.
- Wenn im Rezept oder der Bedienungsanleitung angegeben, immer vorheizen. Verzichten Sie auf häufiges Öffnen der Ofentür.
- Schalten Sie das Produkt bei längeren Backzeiten 5 bis 10 Minuten vor Ende des Backvorgangs aus. Durch die Nutzung der Restwärme können Sie bis zu 20 % Strom einsparen.
- Versuchen Sie, möglichst mehrere Gerichte auf einmal im Ofen zuzubereiten. Sie können zwei Töpfe gleichzeitig auf den Rost stellen. Obendrein: Wenn Sie zwei Gerichte gleich nacheinander garen, sparen Sie natürlich auch Energie, da der Ofen seine Wärme nicht verliert.
- Öffnen Sie die Ofentür nicht, wenn Sie die „Öko-Heißluft“-Funktion verwenden. Wenn Sie die Tür geschlossen halten, wird die Innentemperatur beim Einsatz der „Öko-Heißluft“-Funktion in einem optimal zum Energiesparen geeigneten Bereich gehalten. Diese Temperatur kann etwas von der Displayanzeige abweichen.

### 3.1 Produkteinführung

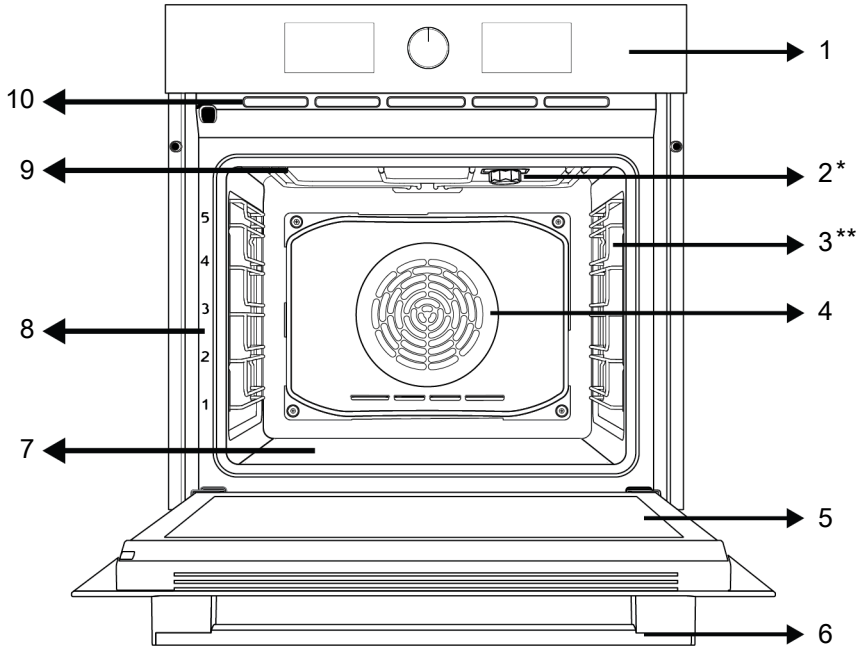

1 Bedienfeld

3 Drahtregale

5 Durch

7 Untere Heizung (unter der Stahlplatte)

9 Obere Heizung

2 Lampe

4 Lüftermotor (hinter Stahlplatte)

6 Handhabung

8 Regal-Positionen

10 Belüftungsöffnungen

\* Variiert je nach Modell. Ihr Produkt ist möglicherweise nicht mit einer Lampe ausgestattet, oder der Typ und die Position der Lampe weichen von der Abbildung ab.

\*\* Variiert je nach Modell. Ihr Produkt ist möglicherweise nicht mit einem Drahtgestell ausgestattet. In der Abbildung ist ein Produkt mit Drahtgestell als Beispiel dargestellt.

### 3.2 Bedienfeld und Bedienung

In diesem Abschnitt erfahren Sie, welche Funktionen das Bedienfeld Ihres Gerätes bietet und wie Sie diese bedienen. Abbildungen und einige Funktionen können je nach Produktmodell etwas unterschiedlich ausfallen.

### 3.2.1 Bedienfeld

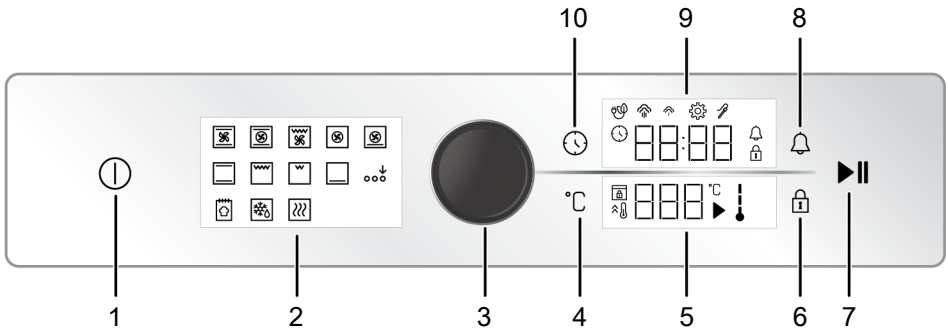

- 1 Ein/Aus-Taste
- 2 Funktionsanzeige
- 3 Ofen-Steuerknopf
- 4 Taste zur Temperatureinstellung
- 5 Temperaturanzeigebereich
- 6 Taste für Tastensperre
- 7 Taste Backen Start/Stop
- 8 Alarm-Taste
- 9 Timer/Daueranzeigebereich
- 10 Taste Zeit und Einstellungen

Wenn Ihr Produkt mit einem oder mehreren Knöpfen ausgestattet ist, kann es sein, dass diese bei einigen Modellen so angebracht sind, dass sie beim Drücken herauskommen (versenkte Knöpfe). Für Einstellungen, die mit den Knöpfen vorgenommen werden sollen, drücken Sie zuerst den entsprechenden Knopf hinein und ziehen Sie ihn dann heraus. Nachdem Sie Ihre Einstellung vorgenommen haben, drücken Sie ihn wieder hinein und setzen Sie den Knopf wieder ein.

### 3.2.2 Einführung des Ofenbedienfelds

#### Ofen-Steuerknopf

Sie können die Einstellungen auf der Timer-/Uhr-Anzeige und der Temperaturanzeige mit dem Bedienelement des Backofens überprüfen. Sie können durch diese Einstellungen gehen, indem Sie den Drehknopf nach rechts und links drehen und sie durch Drücken des Knopfes übernehmen.

#### Innentemperaturanzeige des Backofens

Die Innentemperatur des Ofens können Sie anhand des Innentemperatur-Symbols auf dem Display ablesen. Wenn der Garvorgang beginnt, ist das Symbol auf dem Display zu

sehen, und wenn die Innentemperatur des Backofens die eingestellte Temperatur erreicht, leuchtet jede Stufe des Symbols auf.

#### Funktionsanzeige

Die Arbeitsfunktionen Ihres Backofens befinden sich auf dem Funktionsdisplay Ihres Backofens. Jede Funktion wird durch Berühren aktiviert. Alle Funktionen, die auf dem Display angezeigt werden, sind schematisch dargestellt und können in Ihrem Gerät nicht vorhanden sein. Die Funktionen Ihres Produkts werden im Abschnitt „Betriebsfunktionen des Backofens“ beschrieben.

#### Anzeigebereiche:

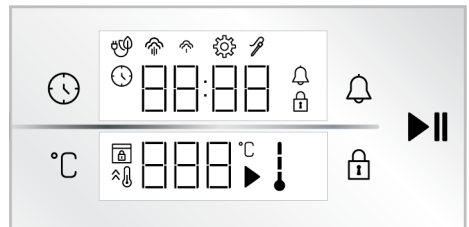

#### Tasten :

- : Taste Zeit und Einstellungen
- : Taste zur Temperatureinstellung

 : Taste für Tastensperre

 : Alarm-Taste

 : Taste Backen Start/Stopp

**Timer/Daueranzeigebereich :**

 : Symbol Backzeit/Tageszeit

 : Alarm-Symbol

 : Symbol für Einstellungen

 : Schlüssel Schloss-Symbol

 : Symbol des Backens mit Eco-Lüfter

 : Symbol für niedrigen Dampfstand \*

 : Symbol für hohen Dampfstand \*

 : Symbol der Fleischsonde \*

\* Sie variiert je nach Produktmodell. Möglicherweise ist es auf Ihrem Produkt nicht verfügbar.

 : Symbol für Backen

 : Temperatur-Symbol

 : Symbol für die Ofeninnentemperatur

 : Symbol für schnelles Aufheizen (Booster)







 : Türschloss-Symbol \*







\* Sie variiert je nach Produktmodell. Möglicherweise ist es auf Ihrem Produkt nicht verfügbar.

### 3.3 Ofenfunktionen

Die Funktionstabelle zeigt Ihnen die unterschiedlichen Funktionen Ihres Ofens, zusätzlich Minimal- und Maximaltemperatur zur jeweiligen Funktion. Die Reihenfolge der hier gezeigten Funktionen muss nicht zwingend mit der Reihenfolge an Ihrem Gerät übereinstimmen.

**Temperaturanzeigebereich :**

Funktionsymbol	Funktionsbeschreibung	Temperaturbereich (°C)	Beschreibung und Verwendung
	Auftauen	-	Der Ofen wird nicht beheizt. Lediglich der Lüfter an der Rückwand schaltet sich ein. Gefrorene Speisen werden schonend bei Zimmertemperatur aufgetaut, heiße Speisen abgekühlt. Das Auftauen eines ganzen Fleischstücks dauert länger als bei Lebensmitteln mit Körnern.
	Ober-/Unterhitze	40-280	Die Speisen werden gleichzeitig von oben und unten gegart (Oberheizung/Unterheizung). Geeignet für Kuchen, Gebäck oder Kuchen und Eintöpfe in Backformen. Beim Garen wird nur ein einziges Blech verwendet.
	Unterhitze	40-220	Nur das untere Heizelement wird aktiv (Unterheizung). Für Speisen, die unten schön gebräunt werden oder eine knusprige Kruste erhalten sollen.
	Umluft	40-280	Die Hitze der oberen und unteren Heizelemente wird durch den Lüfter schnell und gleichmäßig im Ofen verteilt. Beim Garen wird nur ein einziges Blech verwendet.
	Heißluft	40-280	Die Hitze des Umluftheizelementes wird durch den Lüfter schnell und gleichmäßig im Ofen verteilt. Er ist für das Garen auf mehreren Ebenen geeignet.
	Öko-Heißluft	160-220	Um Energie zu sparen, können Sie diese Funktion anstelle von „Heißluft“ im Bereich von 160-220°C verwenden. Aber; die Garzeit wird etwas länger sein. Die Verwendung dieser Funktion wird im Abschnitt „Bedienung der Backofensteuerung“ erläutert.
	Pizza-Funktion	40-280	Unteres Heizelement und Heißluft werden aktiv. Besonders für Pizza geeignet.

	„3D“-Funktion	40-280	Die Funktionen Oberhitze, Unterhitze und Heizgebläse sind in Betrieb. Das Gargut wird von beiden Seiten gleichmäßig und schnell gegart. Beim Garen wird nur ein einziges Blech verwendet.
	Grill	40-280	Das kleine Grillelement an der Ofendecke wird aktiv. Zum Grillen kleiner Mengen.
	Goßflächengrill	40-280	Das große Grillelement an der Ofendecke wird aktiv. Zum Grillen größerer Portionen.
	Umluftgrill	40-280	Die Hitze des großen Grillelementes wird durch den Lüfter schnell und gleichmäßig im Ofen verteilt. Zum Grillen größerer Portionen.
	Warmhalten	40-100	Zum Warmhalten der Speisen über längere Zeit.
	Brotfunktion	-	Es wird zum Backen von Brot verwendet. Die eingestellte Temperatur und Uhrzeit kann nicht geändert werden.
	Aktivierung der Zusatzfunktion	-	Dient zur Aktivierung von Betriebsfunktionen, die zu Beginn nicht in der Funktionsanzeige erscheinen.

### 3.4 Produktzubehör

Es gibt eine Vielzahl an unterschiedlichem Zubehör für Ihr Gerät. In diesem Abschnitt erfahren Sie etwas über dieses Zubehör und wie man es richtig benutzt. Je nach Gerätemodell wird unterschiedliches Zubehör angeboten. Eventuell ist nicht sämtliches in dieser Anleitung beschriebene Zubehör für Ihr Gerät erhältlich.

 Die Schalen im Inneren Ihres Geräts können durch die Hitzeeinwirkung verformt werden. Dies hat keinen Einfluss auf die Funktionalität. Die Verformung verschwindet, wenn das Tablett abgekühlt ist.

#### Standard-Tablett

Für Gebäck, Gefrorenes und zum Braten oder Backen großer Teile.

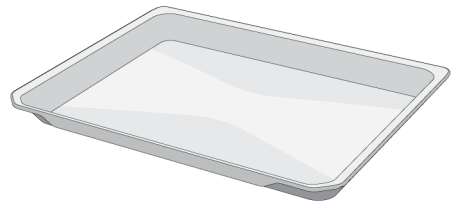

#### Gebäck-Tablett

Für Gebäck wie Kekse oder Plätzchen.

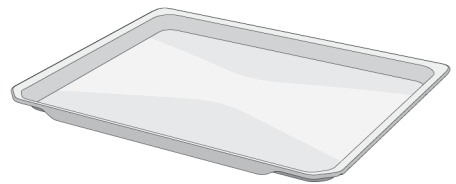

#### Draht-Grill

Zum Braten/Backen unterschiedlicher Speisen im passenden Einschub.



Bei Modellen mit Drahtfachböden :

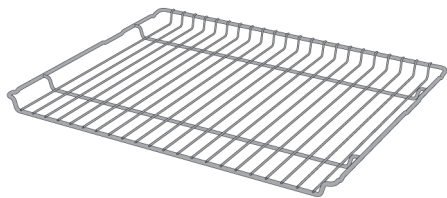

Bei Modellen ohne Drahtregale :

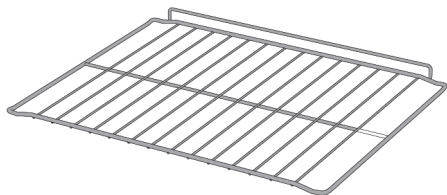

### 3.5 Verwendung von Produktzubehör

#### Kochregale

Im Kochbereich gibt es 5 Regal Ebenen. Die Reihenfolge der Regale können Sie auch den Nummern am vorderen Rahmen des Backofens entnehmen.

Bei Modellen mit Drahtfachböden :

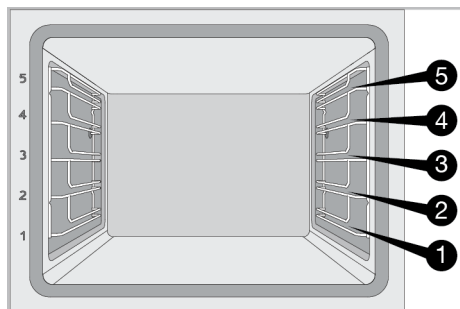

Bei Modellen ohne Drahtregale :

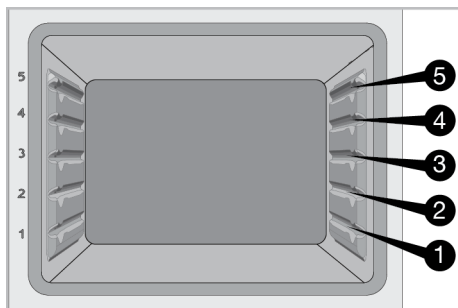

**Drahtgrill auf die Garroste stellen**

Bei Modellen mit Drahtfachböden :

Es ist wichtig, den Drahtgrill richtig auf die Seitengestelle zu stellen. Beim Platzieren des Drahtgrills auf dem gewünschten Einlegeboden muss sich der offene Abschnitt vorne befinden. Um ein besseres Garen zu ermöglichen, muss der Drahtrost am Anschlag des Gitterrostes befestigt werden. Er darf nicht über den Anschlagpunkt hinausgehen und die Rückwand des Ofens berühren.

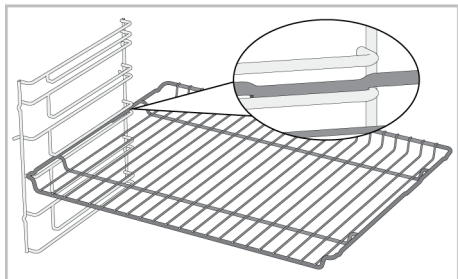

Bei Modellen ohne Drahtregale :

Es ist wichtig, den Drahtgrill richtig auf die Seitengestelle zu stellen. Der Drahtgrill hat eine Richtung, wenn er auf das Regal gestellt wird. Beim Platzieren des Drahtgrills auf dem gewünschten Einlegeboden muss sich der offene Abschnitt vorne befinden.

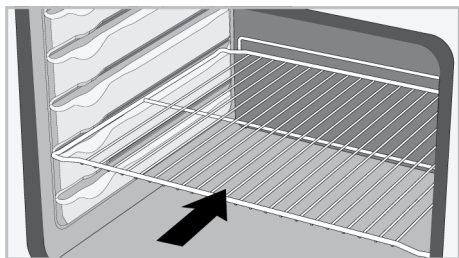

### Tablett auf die Garroste stellen

#### Bei Modellen mit Drahtfachböden :

Es ist auch wichtig, die Tablett richtig auf die Seitengestelle zu stellen. Beim Platzieren des Tablett auf dem gewünschten Regal muss die zum Halten vorgesehene Seite vorne liegen. Um ein besseres Garen zu gewährleisten, muss das Blech auf dem Anschlagsockel des Gitterrostes befestigt werden. Er darf nicht über den Anschlagpunkt hinausgehen und die Rückwand des Ofens berühren.

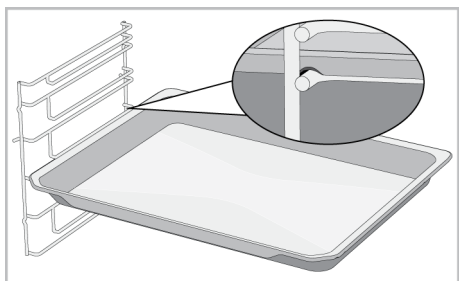

#### Bei Modellen ohne Drahtregale :

Es ist auch wichtig, die Tablett richtig auf die Seitengestelle zu stellen. Das Tablett hat eine Richtung, wenn er auf das Regal gestellt wird. Beim Platzieren des Tablett auf dem gewünschten Regal muss die zum Halten vorgesehene Seite vorne liegen.

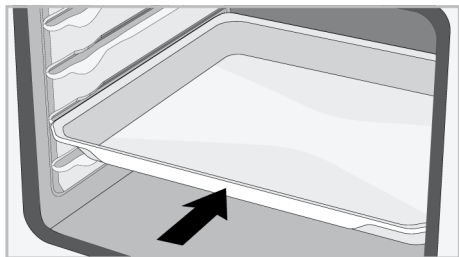

### Stopperfunktion des Drahtgrills

Damit der Drahtgrill nicht aus dem Rost kippt, gibt es eine Stopperfunktion. Mit dieser Funktion können Sie Ihr Essen einfach und sicher entnehmen. Beim Abnehmen des Drahtgitters können Sie es bis zum Anschlag nach vorne ziehen. Sie müssen diesen Punkt überfahren, um ihn vollständig zu entfernen.

#### Bei Modellen mit Drahtfachböden :

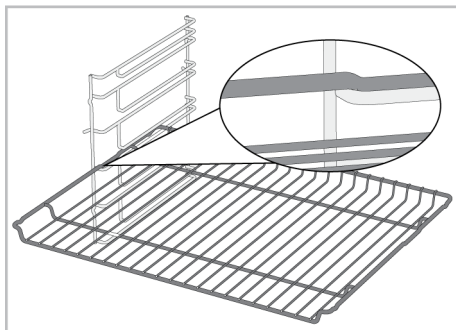

#### Bei Modellen ohne Drahtregale :

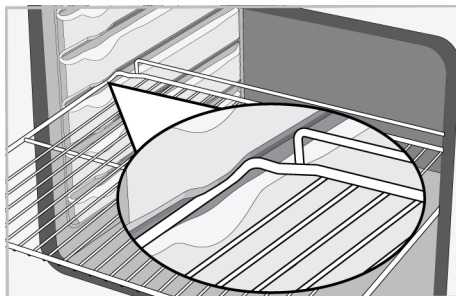

### Funktion zum Anhalten des Tablett - Bei Modellen mit Drahtfachböden

Damit das Tablett nicht aus dem Rost kippt, gibt es eine Stopperfunktion. Lösen Sie das Tablett beim Herausnehmen aus der hinteren Arretierung und ziehen Sie es zu sich heran, bis es die Vorderseite erreicht. Um das Tablett vollständig zu entfernen, müssen Sie über diesen Anschlag fahren.

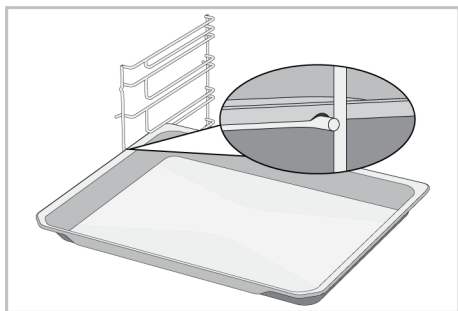

### **Richtige Platzierung des Drahtgitters und der Ablage auf den Teleskopschienen - Bei Modellen mit Drahtfachböden und Teleskopmodellen**

Dank Teleskopschienen lassen sich Tablett oder der Drahtgrill einfach montieren und demontieren. Bei der Verwendung von Blechen und Drahtgrills mit der Teleskopschiene ist darauf zu achten, dass die Stifte an Vorder- und Rückseite der Teleskopschienen an den Kanten des Grills und des Tablett anliegen (siehe Abbildung).

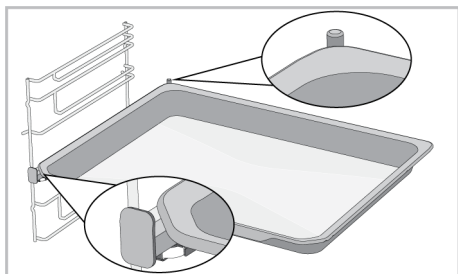
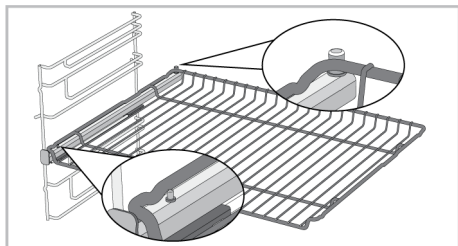

### 3.6 Technische Spezifikationen

Allgemeine Spezifikationen	
Produkt-Außenabmessungen (Höhe/Breite/Tiefe) (mm)	595 /594 /567
Einbaumaße des Ofens (Höhe/Breite/Tiefe) (mm)	590-600 /560 /min. 550
Spannung / Frequenz	220-240 V ~; 50 Hz
Verwendeter/geeigneter Kabeltyp und -querschnitt geeignet für die Verwendung im Produkt	Min. H05VV-FG 3 x 1,5 mm <sup>2</sup>
Gesamte Leistungsaufnahme (kW)	3,3
Ofentyp	Multifunktionsofen

Grundlagen: Die Angaben zur Energiekennzeichnung von elektrischen Öfen für den Hausgebrauch werden gemäß der Norm EN 60350-1 / IEC 60350-1 gemacht. Die Werte werden in Ober-/Unterhitze oder (falls vorhanden)Umluft Funktionen mit der Standardlast ermittelt.

Die Energieeffizienzklasse wird gemäß der folgenden Priorisierung bestimmt, je nachdem, ob die relevanten Funktionen auf dem Produkt vorhanden sind oder nicht: 1-Öko-Heißluft , 2-Heißluft , 3-Grill + Umluft , 4-Ober-/Unterhitze.



Technische Spezifikationen können ohne vorherige Ankündigung geändert werden, um die Qualität des Produkts zu verbessern.



Die Abbildungen in diesem Handbuch sind schematisch und entsprechen möglicherweise nicht genau Ihrem Produkt.



Die auf den Produktetiketten oder in der Begleitdokumentation angegebenen Werte werden unter Laborbedingungen in Übereinstimmung mit den einschlägigen Normen ermittelt. Je nach Betriebs- und Umgebungsbedingungen des Produkts können diese Werte variieren.

## 4 Erste Verwendung

Bevor Sie Ihr Produkt verwenden, wird empfohlen, die in den folgenden Abschnitten aufgeführten Schritte durchzuführen.

### 4.1 Erste Timer-Einstellung

**i** Stellen Sie immer die Tageszeit ein, bevor Sie Ihren Ofen benutzen. Wenn Sie ihn nicht einstellen, können Sie in einigen Ofen-Modellen nicht kochen.

1. Berühren Sie bei ausgeschaltetem Backofen (während die Uhrzeit auf dem Display angezeigt wird) die Taste  etwa 3 Sekunden lang, um das Einstellungsmenü zu aktivieren.

⇒ Auf dem Display wird ein Countdown von 3-2-1 angezeigt. Wenn der Countdown abgelaufen ist, wird das Einstellungsmenü aktiviert.

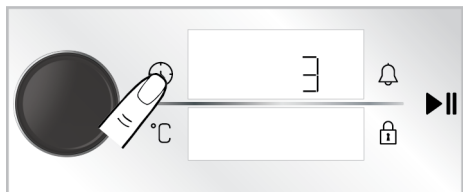

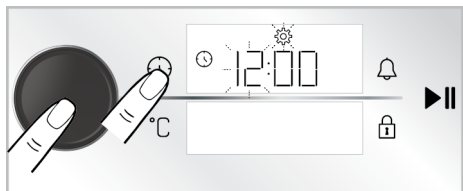

2. Aktivieren Sie das Timerfeld, indem Sie einmal auf den Bedientaster des Backofens drücken oder einmal die Taste  berühren.

⇒ Das Timerfeld und das Symbol  blinken auf dem Timer-/Dauerbildschirm.





3. Stellen Sie die Uhrzeit ein, indem Sie den Bedientaster des Backofens nach rechts/links drehen und aktivieren Sie

das Minutenfeld, indem Sie den Bedientaster des Backofens einmal drücken oder die Taste  einmal antippen.

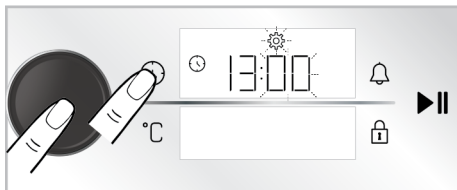
⇒ Das Minutenfeld und das Symbol  blinken auf dem Timer-/Dauerbildschirm.



4. Stellen Sie die Minute ein, indem Sie den Backofenregler nach rechts/links drehen. Bestätigen Sie die Einstellung, indem Sie einmal auf den Bedientaster des Backofens drücken oder einmal die Taste  berühren.

⇒ Die Tageszeit ist eingestellt und das Symbol  leuchtet dauerhaft.

**i** Wird die erste Timer-Einstellung nicht vorgenommen, beginnt die Tageszeit mit der bei der Produktion eingestellten Zeit. Sie können die Einstellung der Tageszeit später ändern, wie im Abschnitt „**Einstellungen**“ beschrieben.

**i** Im Falle eines längeren Stromausfalls wird die Einstellung der Tageszeit aufgehoben. Sie sollte erneut eingestellt werden.

### 4.2 Erstreinigung

1. Entfernen Sie das gesamte Verpackungsmaterial.
2. Holen Sie das mitgelieferte Zubehör aus dem Ofen.
3. Lassen Sie das Gerät 30 Minuten lang laufen, schalten Sie es danach wieder ab. Auf diese Weise werden Rückstände

und Schutzbeschichtungen abgebrannt und somit beseitigt. Dabei kann es etwas riechen.

4. Stellen Sie die höchste Temperatur ein, überzeugen Sie sich davon, dass sämtliche Heizelemente Ihres Gerätes richtig arbeiten. Schauen Sie sich den Abschnitt „Ofenfunktionen [► 15]“ an. Im folgenden Abschnitt erfahren Sie, wie Sie Ihren neuen Ofen bedienen.
5. Warten Sie ab, bis der Ofen abgekühlt ist.
6. Wischen Sie die Außenflächen des Gerätes mit einem feuchten Tuch oder Schwamm ab, trocknen Sie mit einem trockenen Tuch nach.

## 5 Benutzung des Backofens

### 5.1 Allgemeine Informationen zur Verwendung des Backofens

**Kühlgebläse ( Sie variiert je nach Produktmodell. Möglicherweise ist es auf Ihrem Produkt nicht verfügbar. )**

Ihr Gerät ist mit einem Kühlgebläse ausgestattet. Das Kühlgebläse schaltet sich bei Bedarf von selbst ein, kühlt dabei das Gerät und die Möbel in unmittelbarer Nähe. Das Gebläse schaltet sich automatisch ab, sobald seine Arbeit erledigt ist. Über der Tür strömt heiße Luft aus dem Ofen. Decken Sie diese Belüftungsöffnungen mit nichts ab. Andernfalls kann sich der Ofen überhitzen. Das Kühlgebläse läuft, während der Ofen arbeitet, kann nach dem Abschalten

### 5.2 Bedienung der Backofensteuergerätes

**Allgemeine Warnhinweise für die Steuereinheit des Ofens**

- Die maximale Zeit, die für den Backvorgang eingestellt werden kann, beträgt 5:59 Stunden. In der Warnhaltefunktion beträgt diese Zeit 23:59 Stunden. Bei einem Stromausfall werden die voreingestellte Backzeit und Backdauer aufgehoben.

### **Vor Einsatz des Zubehörs:**

Reinigen Sie die Zubehörtteile (im Garraum geliefert) mit Wasser, etwas Geschirrspülmittel und einem weichen Schwamm.

**HINWEIS:** Einige Detergenzien oder Reinigungsmittel können die Oberfläche beschädigen. Verwenden Sie bei der Reinigung keine scheuernden Reinigungsmittel, Reinigungspulver, Reinigungscremes oder scharfe Gegenstände.

**HINWEIS:** Bei der ersten Anwendung kann es über mehrere Stunden zu Rauch- und Geruchsentwicklung kommen. Dies ist normal, und Sie brauchen nur eine gute Belüftung, um es zu entfernen. Vermeiden Sie das direkte Einatmen von Rauch und Gerüchen, die sich bilden.

noch etwa 20 – 30 Minuten lang nachlaufen. Wenn Sie den Ofen mit Timer programmieren, schaltet sich das Kühlgebläse zum Ablauf der Backzeit zusammen mit allen anderen Funktionen ab. Das Kühlgebläse lässt sich nicht manuell ein- und ausschalten. Er schaltet sich bei Bedarf automatisch ein und aus. Dies ist kein Fehler, dies ist so gewollt.

### **Ofenbeleuchtung**

Die Ofenbeleuchtung schaltet sich an, sobald der Ofen mit dem Backen anfängt. Bei manchen Modellen leuchtet die Beleuchtung während des gesamten Backens, bei anderen Modellen schaltet sie sich nach einer bestimmten Zeit ab.

- Während Sie Einstellungen vornehmen, blinken die entsprechenden Symbole auf dem Display. Es ist notwendig, die vorgenommenen Einstellungen zu speichern, entweder durch Berühren der entsprechenden Taste in der Beschreibung oder durch kurzes Warten.

- Wenn die Backzeit bei Backbeginn eingestellt ist, wird die verbleibende Zeit auf dem Display angezeigt.
- Wenn die Einstellung für schnelles Vorheizen an dem Steuergerät aktiviert ist, erscheint das Symbol  auf dem Display,

wenn Sie mit dem Backen beginnen und der Ofen die Temperatur erreicht, die Sie für schnelles Backen eingestellt haben. Für die Einstellung der Schnellvorwärmung siehe den Abschnitt „**Einstellungen**“.

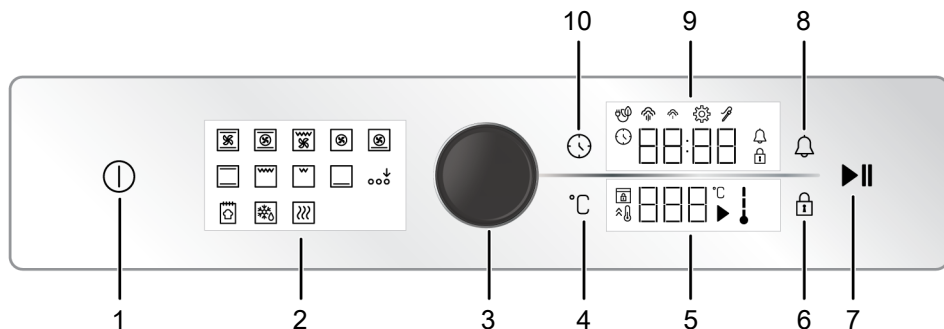

1 Ein/Aus-Taste

3 Ofen-Steuerknopf

5 Temperaturanzeigebereich

7 Taste Backen Start/Stop

9 Timer/Daueranzeigebereich

2 Funktionsanzeige

4 Taste zur Temperatureinstellung

6 Taste für Tastensperre

8 Alarm-Taste

10 Taste Zeit und Einstellungen

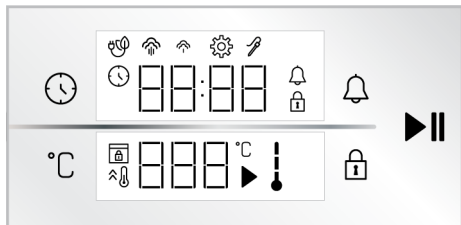

#### Tasten :

 : Taste Zeit und Einstellungen

 : Taste zur Temperatureinstellung

 : Taste für Tastensperre

 : Alarm-Taste

 : Taste Backen Start/Stop

#### Timer/Daueranzeigebereich :

 : Symbol Backzeit/Tageszeit

 : Alarm-Symbol

 : Symbol für Einstellungen

 : Schlüssel Schloss-Symbol

 : Symbol des Backens mit Eco-Lüfter

 : Symbol für niedrigen Dampfstand \*

 : Symbol für hohen Dampfstand \*

 : Symbol der Fleischsonde \*

\* Sie variiert je nach Produktmodell. Möglicherweise ist es auf Ihrem Produkt nicht verfügbar.

#### Temperaturanzeigebereich :

 : Symbol für Backen

 : Temperatur-Symbol

 : Symbol für die Ofeninnentemperatur

 : Symbol für schnelles Aufheizen (Booster)

 : Türschloss-Symbol \*

\* Sie variiert je nach Produktmodell. Möglicherweise ist es auf Ihrem Produkt nicht verfügbar.

#### Einschalten des Ofens

1. Schalten Sie den Ofen durch Berühren der Taste  ein.

⇒ Nach dem Einschalten des Ofens wird die erste Betriebsfunktion auf dem Display angezeigt. Wenn sich das Display in diesem Zustand befindet, können die

Betriebsfunktion, die Temperatur, die Backzeit und der Alarm eingestellt werden.



Wenn auf diesem Display keine Einstellung vorgenommen wird, schaltet sich der Backofen in ca. 5 Minuten ab und die Uhrzeit wird auf dem Display angezeigt.

### Ausschalten des Ofens

Schalten Sie den Ofen durch Berühren der Taste ① aus. Die Tageszeit wird auf dem Display angezeigt.

### Manuelles Backen durch Auswahl der Temperatur und der Betriebsfunktion des Ofens

Sie können durch eine manuelle Steuerung (auf Ihre eigene Kontrolle) kochen, ohne die Backzeit durch die Wahl der Temperatur und der Betriebsfunktion, die für Ihr Lebensmittel spezifisch sind, einzustellen. Als Beispiel sind in den Bildern die „Ober-/Unterhitze“-Funktion und 180 °C-Einstellungen dargestellt.

1. Schalten Sie den Ofen durch Berühren der Taste ① ein.
2. Tippen Sie auf der Funktionsanzeige die Funktion an, die Sie aktivieren möchten.

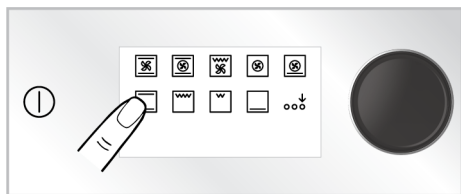

3. Wenn die Funktion, die Sie aktivieren möchten, nicht zu den Betriebsfunktionen gehört, die zuerst in der Funktionsanzeige erscheinen, können Sie die Betriebsfunktionen in der unteren Zeile aktivieren, indem Sie "Aktivierung der Zusatzfunktion" berühren.

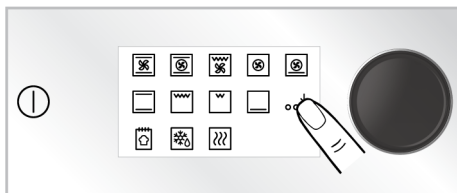

4. Auf dem Display erscheint die vordefinierte Temperatur für die von Ihnen gewählte Betriebsfunktion. Um diese Temperatur zu ändern, drücken Sie einmal auf den Bedientaste des Backofens oder berühren Sie die Taste °C und drehen Sie den Bedientaste des Backofens nach rechts/links.

⇒ Auf der Temperaturanzeige blinkt das Symbol °C.

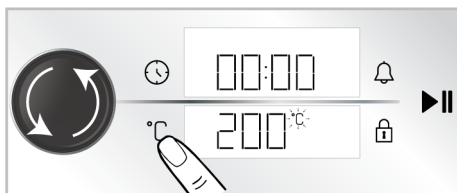

Wenn Sie die Betriebsfunktion ändern, nachdem Sie die voreingestellte Temperatur der Betriebsfunktion geändert haben, wird die zuletzt eingestellte Temperatur auf dem Display angezeigt. Liegt die gewählte Temperatur jedoch nicht innerhalb des Temperaturbereichs der gewählten Betriebsfunktion, wird die höchste Temperatur für diese Betriebsfunktion angezeigt.

5. Bestätigen Sie die eingestellte Temperatur durch Berühren der Taste °C.

⇒ Das Symbol °C leuchtet kontinuierlich auf der Temperaturanzeige.

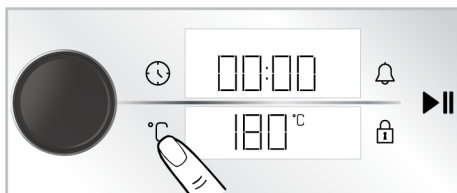



6. Nach dem Einstellen der Betriebsfunktion und der Temperatur berühren Sie die Taste ►||, um den Backvorgang zu starten.

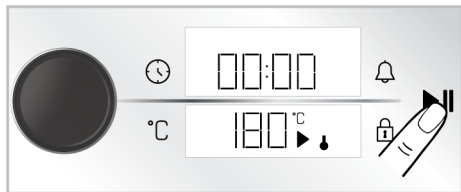

- ⇒ Ihr Ofen wird sofort mit der gewählten Funktion und Temperatur in Betrieb genommen. Auf der Temperaturanzeige werden die Symbole ↓ und ► angezeigt. Die Backzeit beginnt auf dem Display hochzuzählen. Wenn die Innentemperatur des Ofens die eingestellte Temperatur erreicht, leuchtet jede Stufe des Symbols ↓ auf. Der Ofen schaltet sich nicht automatisch ab, da manuell gebacken wird, ohne die Backzeit einzustellen. Sie müssen das Backen kontrollieren und selbst ausschalten. Wenn der Backvorgang abgeschlossen ist, berühren Sie die Taste ►|| um den Backvorgang zu beenden, oder berühren Sie die Taste ⓪ um den Ofen vollständig auszuschalten.

### Backen durch Einstellen der Backzeit;

Sie können den Ofen am Ende der Zeit automatisch ausschalten lassen, indem Sie die Temperatur und die Betriebsfunktion speziell für Ihr Lebensmittel wählen und die Backzeit am Timer einstellen. Die Abbildungen zeigen als Beispiel die Einstellungen für die Funktion „Ober-/Unterhitze“, 180 °C und 45 Minuten Backzeit.

1. Schalten Sie den Ofen durch Berühren der Taste ⓪ ein.
2. Tippen Sie auf der Funktionsanzeige die Funktion an, die Sie aktivieren möchten.

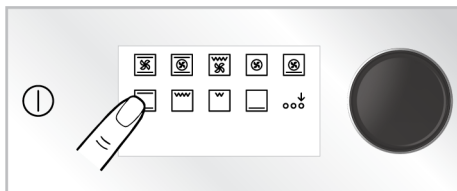

3. Wenn die Funktion, die Sie aktivieren möchten, nicht zu den Betriebsfunktionen gehört, die zuerst in der Funktionsanzeige erscheinen, können Sie die Betriebsfunktionen in der unteren Zeile aktivieren, indem Sie "Aktivierung der Zusatzfunktion" berühren.

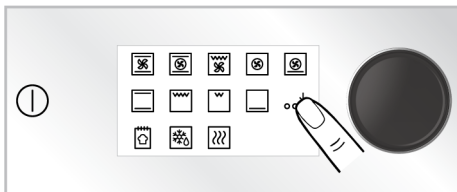

4. Auf dem Display erscheint die vordefinierte Temperatur für die von Ihnen gewählte Betriebsfunktion. Um diese Temperatur zu ändern, drücken Sie einmal auf den Bedienknopf des Backofens oder berühren Sie die Taste °C und drehen Sie den Bedienknopf des Backofens nach rechts/links.

- ⇒ Auf der Temperaturanzeige blinkt das Symbol °C.

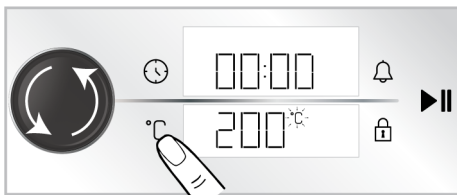



Wenn Sie die Betriebsfunktion ändern, nachdem Sie die voreingestellte Temperatur der Betriebsfunktion geändert haben, wird die zuletzt eingestellte Temperatur auf dem Display angezeigt. Liegt die gewählte Temperatur jedoch nicht innerhalb des Temperaturbereichs der gewählten Betriebsfunktion, wird die höchste Temperatur für diese Betriebsfunktion angezeigt.

5. Bestätigen Sie die eingestellte Temperatur durch Berühren der Taste °C.

⇒ Das Symbol °C leuchtet kontinuierlich auf der Temperaturanzeige.

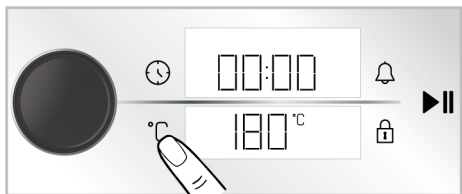

6. Drücken Sie einmal den Backofenregler oder berühren Sie einmal die Taste ⏸, um die Backzeit einzustellen.

⇒ Der eingestellte Wert von 30 Minuten erscheint auf der Timer-/Daueranzeige und das Symbol ⏸ blinkt.

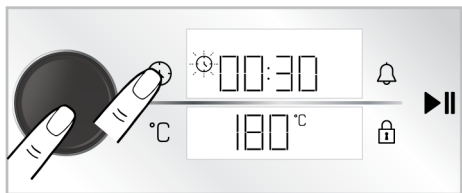

Um die Backzeit schnell einzustellen, können Sie die Backzeit als 30 Minuten aktivieren, indem Sie den Ofenregler drücken oder die Taste ⏸ berühren, nachdem die Betriebsfunktion und die Temperatur eingestellt wurden, und Sie können die Zeit durch Drehen des Ofenreglers nach rechts/links ändern.

7. Stellen Sie die Backzeit ein, indem Sie den Bedienknopf nach rechts/links drehen. Bestätigen Sie die Einstellung durch Berühren der Taste ⏸.

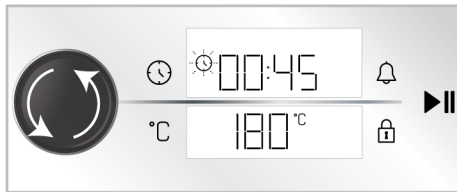

Die Backzeit erhöht sich in den ersten 15 Minuten um 1 Minute und nach 15 Minuten um 5 Minuten.

8. Nachdem Sie die Betriebsfunktion, die Temperatur und die Backzeit eingestellt haben, drücken Sie die Taste ▶▶, um den Backvorgang zu starten.

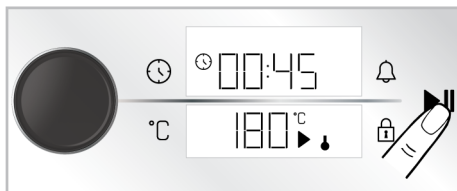

⇒ Ihr Backofen beginnt sofort mit der gewählten Betriebsfunktion und Temperatur zu arbeiten und der Countdown der Backzeit erscheint auf dem Display. Auf der Temperaturanzeige werden die Symbole ↓ und ▶ angezeigt. Wenn die Innentemperatur des Ofens die eingestellte Temperatur erreicht, leuchtet jede Stufe des Symbols ↓ auf. Wenn die eingestellte Backzeit abgelaufen ist, erscheint auf der Temperaturanzeige der Text „Ende“, der Timer gibt ein akustisches Warnsignal aus und der Backvorgang wird beendet.

9. Die Warnung ertönt eine Minute lang. Wenn Sie die Taste ▶▶ berühren, während die akustische Warnung ertönt und der Text „Ende“ auf dem Temperaturdisplay angezeigt wird, läuft der Ofen

auf unbestimmte Zeit weiter. Der Backofen wird ausgeschaltet, wenn die Taste  berührt wird. Wenn eine beliebige Taste außer diesen berührt wird, wird der Warnton abgeschaltet.

### Öko-Heißluft

Um Energie zu sparen, können Sie diese Funktion anstelle von „Heißluft“ im Bereich von 160-220°C verwenden. Aber; die Backzeit wird etwas länger sein.

1. Schalten Sie den Ofen ein, indem Sie die Taste  berühren.
2. Berühren und halten Sie die Betriebsfunktion „Heißluft“ in der Funktionsanzeige für 3 Sekunden.

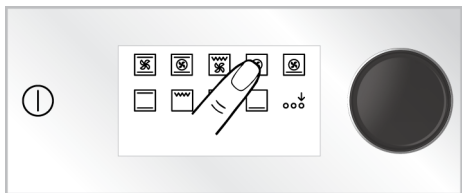

- ⇒ Auf dem Display wird ein Countdown von 3-2-1 angezeigt. Wenn der Countdown abgelaufen ist, erscheint das Symbol  auf der Timer-/Daueranzeige und die Funktion „Öko-Heißluft“ ist aktiviert.

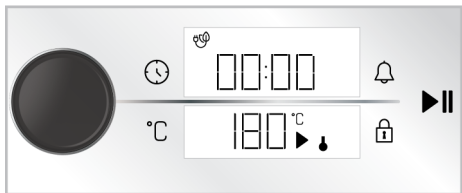

3. Sie können die eingestellte Temperatur und die eingestellte Backzeit wie in den vorherigen Abschnitten beschrieben ändern. Dann können Sie das Backen starten.
- ⇒ Im Modus „Öko-Heißluft“ leuchtet die Lampe kürzer als die anderen Backfunktionen, um beim Backen Energie zu sparen.

### Brotfunktion

Ihr Backofen hat ein speziell für die Brotbackung definiertes „Brotfunktion“. Die Temperatur- und Zeiteinstellungen der Funktion sind nicht veränderbar.

### Zutaten

- 500 g Mehl
- 15 g Zucker
- 10 g Instanthefe
- 10 g Sonnenblumenöl
- 8 g Salz
- 300 ml Wasser (35°C)

### Für die Oberseite des Teigs

- 2 Teelöffel Sonnenblumenöl

### Vorbereitung

1. Sieben Sie Mehl in einen tiefen Behälter. Fügen Sie Zucker zum Mehl hinzu und mischen Sie es homogen.
2. In die Mitte des Mehls eine Vertiefung machen, die Hefe, das Salz und das Sonnenblumenöl hineingeben. Das warme Wasser wird nach und nach von den Seiten des Behälters aus hineingegossen.
3. Kneten Sie den Teig von Hand oder in einem Teigknetter ca. 10-15 Minuten.
4. Den gekneteten Teig einige Male mit der Hand wenden und in ein Gefäß geben. Tragen Sie 1 Teelöffel Sonnenblumenöl auf den Teig und decken Sie es mit Stretchfolie ab, sodass er den Teig berührt.
5. Nachdem Sie den Teig mit Frischhaltefolie abgedeckt haben, decken Sie ihn mit einem dicken Tuch ab und lassen ihn bei Zimmertemperatur gären.
6. Nehmen Sie Ihren 60 Minuten fermentierten Teig auf die Theke und falten Sie ihn 4-5 Mal, um die Luft darin zu entfernen. Tragen Sie 1 Teelöffel Sonnenblumenöl auf den Teig und decken Sie es mit Stretchfolie ab, sodass er den Teig berührt. Lassen Sie den Teig weitere 30 Minuten bei Raumtemperatur gehen.
7. Stellen Sie das Backblech auf die 3. Schiene des Ofens.

8. Schalten Sie den Ofen ein, indem Sie die Taste  berühren.
9. Aktivieren Sie die Betriebsfunktionen der unteren Reihe, indem Sie auf dem Funktionsdisplay auf "Aktivierung der Zusatzfunktion" tippen.

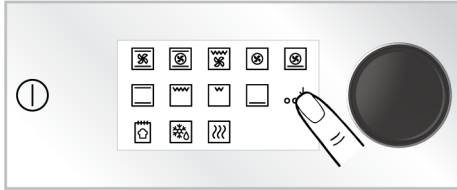

10. Berühren Sie „Brotfunktion“ auf der Funktionsanzeige.

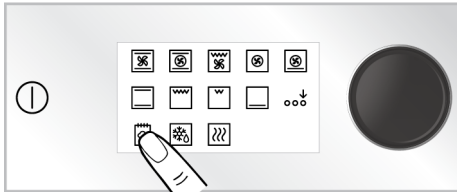

11. Starten Sie das Backen, indem Sie die Taste  berühren.

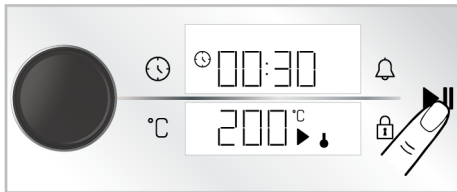

12. Am Ende der Backzeit ertönt für eine Minute ein Warnton. Wenn die Taste  berührt wird, schaltet sich der Ofen aus. Wenn eine beliebige Taste außer diesen berührt wird, wird der Warnton abgeschaltet.



## 5.3 Einstellungen





Der 3-2-1-Countdown wird auf dem Display in den Menüs oder Einstellungen angezeigt, die durch langes Drücken aktiviert werden sollen. Nachdem der Countdown abgelaufen ist, wird das entsprechende Menü oder die entsprechende Einstellung aktiviert.

### Aktivieren der Tastensperre

Mit der Tastensperre können Sie das Steuergerät vor Störungen schützen.

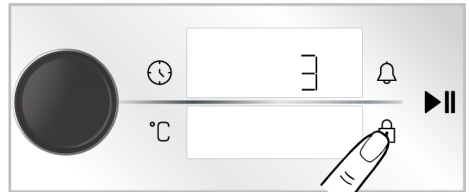
1. Berühren Sie die Taste , bis das Symbol  auf dem Timer-/Dauerbildschirm erscheint.





- ⇒ Auf dem Display wird ein Countdown von 3-2-1 angezeigt. Das Symbol  erscheint auf dem Timer-/Dauerbildschirm und die Tastensperre ist aktiviert. Nach der Einstellung der Tastensperre ertönt beim Berühren einer beliebigen Taste oder beim Drücken des Bedienknopfes des Backofens ein akustisches Signal und das Symbol  blinkt.



**i** Während die Tastensperre aktiviert ist, können die Tasten der Bedieneinheit nicht verwendet werden. Die Tastensperre wird bei einem Stromausfall nicht aufgehoben.



### Deaktivieren der Tastensperre

1. Berühren Sie die Taste , bis das Symbol  auf dem Timer-/Dauerbildschirm erscheint.
  - ⇒ Auf dem Display wird ein Countdown von 3-2-1 angezeigt. Das Symbol  verschwindet auf der Timer-/Daueranzeige und die Tastensperre ist deaktiviert.

### Einstellung des Alarms

Sie können das Steuergerät des Produkts auch für alle Warnungen oder Erinnerungen außer zum Backen verwenden. Der Wecker hat keinen Einfluss auf die Betriebsfunktionen des Ofen. Es wird zu Warnzwecken verwendet. Beispielsweise können Sie den Wecker verwenden, wenn Sie das Essen zu einer bestimmten Zeit im Ofen wenden wollen. Sobald die von Ihnen eingestellte Timer abgelaufen ist, gibt Ihnen die Uhr ein akustisches Warnsignal.

**i** Die maximale Alarmzeit darf 23 Stunden 59 Minuten betragen.

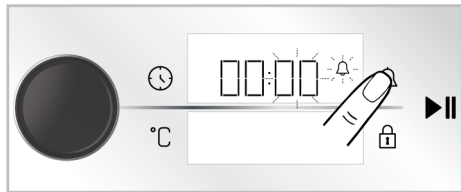

1. Berühren Sie einmal die Tasten  um die Alarmperiode einzustellen.
  - ⇒ Das Minutenfeld und das Symbol  blinken in der Timer-/Daueranzeige.

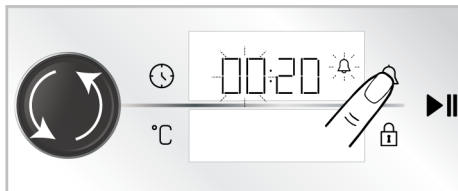

2. Stellen Sie zunächst die Minuten ein, indem Sie den Drehknopf des Backofens nach rechts/links drehen, und aktivieren Sie das Timerfeld durch einmaliges Berühren der Taste .

3. Stellen Sie die Zeit ein, indem Sie den Drehknopf des Backofens nach rechts/links drehen. Berühren Sie erneut die Taste , um die Einstellung zu bestätigen.





- ⇒ Auf der Timer-/Daueranzeige leuchtet das Symbol  kontinuierlich auf und die Alarmzeit beginnt auf dem Display herunterzuzählen.
4. Nachdem die Alarmzeit abgelaufen ist, beginnt das Symbol  zu blinken und gibt Ihnen ein akustisches Warnsignal.

**i** Wenn die Weckzeit und die Backzeit zur gleichen Zeit eingestellt werden, wird die kürzere Zeit auf der Timer-/Dauer-Anzeige angezeigt.

### Ausschalten des Weckers

1. Am Ende der Alarmperiode ertönt der Warnton für eine Minute. Berühren Sie eine beliebige Taste, um die akustische Warnung zu stoppen.
  - ⇒ Die akustische Warnung wird gestoppt.

### Wenn Sie den Alarm abbrechen möchten;

1. Berühren Sie einmal die Tasten  um die Alarmperiode zurückzusetzen.
  - ⇒ Das Symbol  beginnt auf Timer-/Dauerbildschirm zu blinken.
2. Drehen Sie den Drehknopf des Backofens nach rechts/links, bis die Weckzeit „00:00“ erreicht.

### Lautstärke einstellen

Sie können die Lautstärke Ihrer Steuereinheit einstellen. Ihr Backofen sollte für diese Einstellung ausgeschaltet sein.

1. Berühren Sie bei ausgeschaltetem Backofen (während die Uhrzeit auf dem Display angezeigt wird) die Taste  etwa 3 Sekunden lang, um das Einstellungsmenü zu aktivieren.

⇒ Auf dem Display wird ein Countdown von 3-2-1 angezeigt. Wenn der Countdown abgelaufen ist, wird das Einstellungsmenü aktiviert.

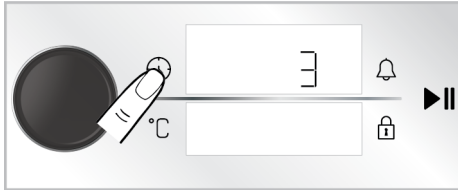

2. Drehen Sie den Bedienknopf des Backofens nach rechts/links, bis „b-1“ oder „b-2“ auf der Timer-/Daueranzeige erscheint.

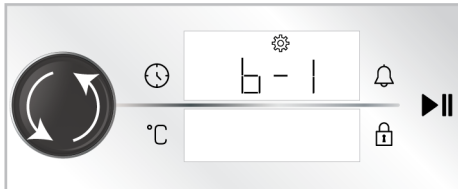

3. Aktivieren Sie die Toneinstellung durch erneutes Berühren der Taste  oder durch einmaliges Drücken des Backofenreglerknopfes.

⇒ Das Symbol  blinkt in der Timer-/Daueranzeige.

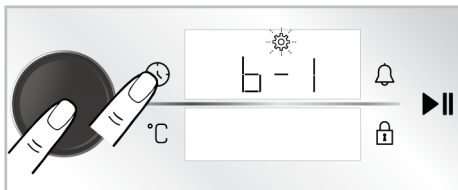

4. Stellen Sie den gewünschten Ton ein, indem Sie den Bedienknopf nach rechts/links drehen.

5. Bestätigen Sie den eingestellten Ton durch erneutes Berühren der Taste  oder durch einmaliges Drücken des Bedienknopfes des Backofens.

### Einstellung der Bildschirmhelligkeit

Sie können die Helligkeit des Bildschirms des Steuergeräts einstellen. Ihr Backofen sollte für diese Einstellung ausgeschaltet sein.

1. Berühren Sie bei ausgeschaltetem Backofen (während die Uhrzeit auf dem Display angezeigt wird) die Taste  etwa 3 Sekunden lang, um das Einstellungsmenü zu aktivieren.

⇒ Auf dem Display wird ein Countdown von 3-2-1 angezeigt. Wenn der Countdown abgelaufen ist, wird das Einstellungsmenü aktiviert.

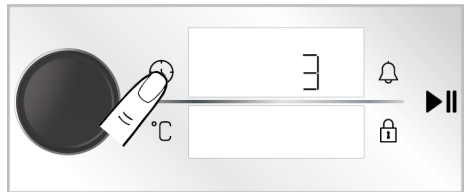

2. Drehen Sie den Backofenregler nach rechts/links, bis „b-1“, „b-2“ oder „d-3“ auf der Zeit-/Uhr-Bildschirm erscheint.

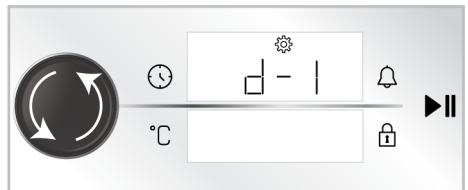

3. Aktivieren Sie die Helligkeitseinstellung durch erneutes Berühren der Taste  oder durch einmaliges Drücken des Backofenreglerknopfes.

⇒ Das Symbol  blinkt in der Timer-/Daueranzeige.

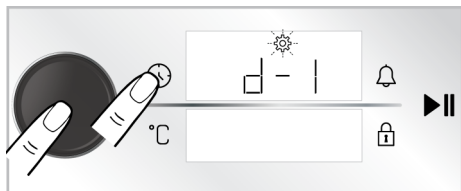

4. Stellen Sie die gewünschte Helligkeit ein, indem Sie den Bedienknopf nach rechts/links drehen.
5. Bestätigen Sie die Helligkeit durch erneutes Berühren der Taste ⌚ oder durch einmaliges Drücken des Backofenreglerknopfes.

### Einstellung der Schnellvorheizfunktion (Booster)

Sie können das Backen auf Ihrem Gerät automatisch mit der Schnellvorheizfunktion betreiben. Dazu sollten Sie die Einstellung Schnelles Vorheizen aktivieren. Ihr Backofen sollte für diese Einstellung ausgeschaltet sein.

1. Berühren Sie bei ausgeschaltetem Backofen (während die Uhrzeit auf dem Display angezeigt wird) die Taste ⌚ etwa 3 Sekunden lang, um das Einstellungsmenü zu aktivieren.

⇒ Auf dem Display wird ein Countdown von 3-2-1 angezeigt. Wenn der Countdown abgelaufen ist, wird das Einstellungsmenü aktiviert.

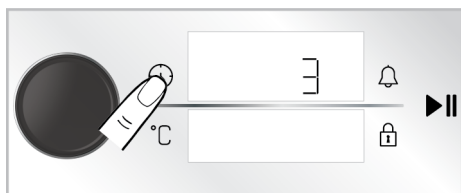

2. Drehen Sie den Backofenregler nach rechts/links, bis das Symbol ⌚ und „AUS“ auf dem Bildschirm erscheint.

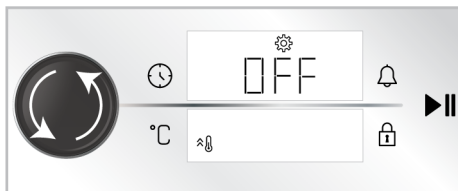

3. Aktivieren Sie das schnelle Vorheizen (Booster), indem Sie die Taste ⌚ berühren oder einmal auf den Bedienknopf des Ofens drücken.

⇒ Das Symbol ⚙ blinkt in der Timer-/Daueranzeige.

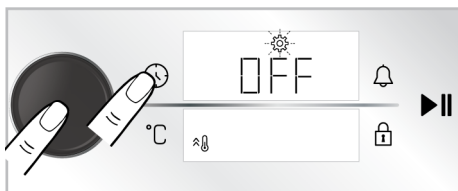

4. Schalten Sie die Einstellung „AUS“ auf dem Display auf „EIN“, indem Sie den Backofenregler nach rechts/links drehen.

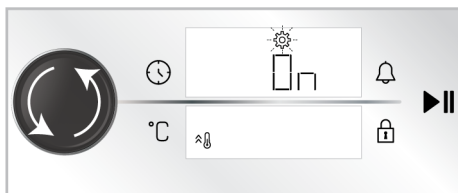

5. Bestätigen Sie die Einstellung des Vorheizens (Booster), indem Sie die Taste ⌚ erneut berühren oder den Drehknopf des Backofens einmal betätigen.

**i** Sie können die Einstellung für das schnelle Vorheizen auf die gleiche Weise deaktivieren. Durch Drehen der Einstellung „AUS“ können Sie das schnelle Vorheizen abbrechen.

### Ändern der Tageszeit

So ändern Sie die Tageszeit, die Sie zuvor eingestellt haben,

1. Berühren Sie bei ausgeschaltetem Backofen (während die Uhrzeit auf dem Display angezeigt wird) die Taste  etwa 3 Sekunden lang, um das Einstellungsmenü zu aktivieren.

⇒ Auf dem Display wird ein Countdown von 3-2-1 angezeigt. Wenn der Countdown abgelaufen ist, wird das Einstellungsmenü aktiviert.

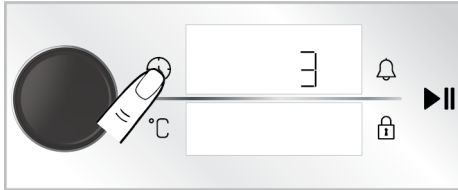

2. Aktivieren Sie das Timerfeld, indem Sie einmal auf den Bedienknopf des Backofens drücken oder einmal die Taste  berühren.

⇒ Das Timerfeld und das Symbol  blinken auf dem Timer-/Dauerbildschirm.

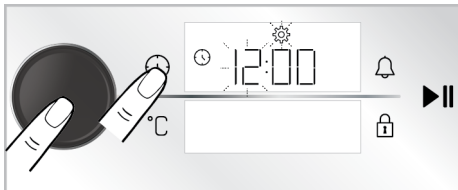

3. Stellen Sie die Uhrzeit ein, indem Sie den Bedienknopf des Backofens nach rechts/links drehen und aktivieren Sie das Minutenfeld, indem Sie den Bedienknopf des Backofens einmal drücken oder die Taste  einmal antippen.

⇒ Das Minutenfeld und das Symbol  blinken auf dem Timer-/Dauerbildschirm.

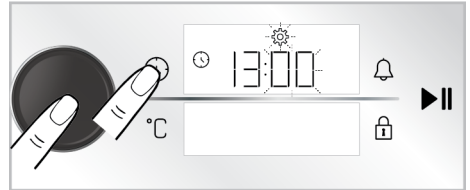

4. Stellen Sie die Minute ein, indem Sie den Backofenregler nach rechts/links drehen. Bestätigen Sie die Einstellung, indem Sie einmal auf den Bedienknopf des Backofens drücken oder einmal die Taste  berühren.

⇒ Die Tageszeit ist eingestellt und das Symbol  leuchtet dauerhaft.

## 6 Allgemeine Hinweise zum Backen

In diesem Abschnitt finden Sie Tipps zur Zubereitung und Backen Ihrer Speisen. Außerdem werden in diesem Abschnitt einige der Lebensmittel beschrieben, die als Hersteller getestet wurden, sowie die am besten geeigneten Einstellungen für diese Lebensmittel. Zusätzlich geben wir auch an, welches Zubehör sich am besten eignet.

### 6.1 Allgemeine Warnhinweise zum Backen im Ofen

- Beim Öffnen der Ofentür kann beim Backen und auch noch eine Weile später heißer Dampf entweichen. Es ist möglich, dass der Dampf Ihre Hand, Ihr Gesicht und/oder Ihre Augen verbrennt. Halten Sie beim Öffnen der Ofentür also etwas Abstand.
- Beim Backen kann sich Feuchtigkeit an den Innen- und Außenflächen des Ofens niederschlagen. Dies ist völlig normal und kein Fehler.



- Gartemperaturen und Garzeiten unterschiedlicher Speisen ändern sich je nach Rezept und Menge. Deswegen geben wir solche Werte mit einem gewissen Spielraum an.
- Vergessen Sie nicht, nicht benötigtes Zubehör aus dem Ofen zu nehmen, bevor Sie mit dem Garen beginnen. Unnötiges Zubehör im Ofen kann bewirken, dass Ihre Speisen nicht richtig gelingen.
- Wenn Sie gerne nach ganz eigenen Rezepten kochen, können Sie sich grob an den Tabellenangaben für ähnliche Speisen orientieren.
- Das mitgelieferte Zubehör wurde speziell für Ihr Gerät gefertigt und sorgt gewöhnlich für eine besonders gute Garleistung. Beachten Sie grundsätzlich sämtliche Informationen und Warnungen des Herstellers, wenn Sie Zubehör oder Kochgeschirr anderer Anbieter verwenden.
- Schneiden Sie Backpapier immer auf die jeweilige Größe des Kochgeschirrs zu. Fettdichtes Papier, das aus dem Behälter überläuft, kann zu Verbrennungsgefahr führen und die Qualität Ihres Backwerks beeinträchtigen. Verwenden Sie Backpapier niemals bei einer Betriebstemperatur, welche die für das Backpapier angegebenen Werte übersteigt.
- Um ein gutes Backergebnis zu erzielen, stellen Sie Ihre Speisen auf die empfohlene Einschubebene. Wechseln Sie den Einschub nicht beim Backen.
- Wenn Sie Kochgeschirr auf dem Drahtgrill verwenden, stellen Sie es in die Mitte des Drahtgrills, nicht in die Nähe der Rückwand.
- Sämtliche Zutaten sollten frisch sein und möglichst Zimmertemperatur haben.
- Die Garzeiten der Speisen hängen von der jeweiligen Menge, aber auch von der Größe des Kochgeschirrs ab.
- Metall-, Keramik- und Glasformen verlängern die Backzeit und die Unterseite von Backwaren wird nicht gleichmäßig braun.
- Wenn Sie Backpapier verwenden, kann sich auf der Unterseite der Speisen eine leichte Bräunung zeigen. In diesem Fall müssen Sie die Garzeit möglicherweise um etwa 10 Minuten verlängern.
- Die Angaben in der Zubereitungstabelle wurden bei Versuchen in unserem Labor ermittelt. Daher sind Abweichungen von den Angaben bei der Zubereitung bei Ihnen zu Hause möglich.
- Wählen Sie den in der Zubereitungstabelle empfohlenen Einschub für die Speisen. Dabei betrachten wir den untersten Einschub des Ofens als Einschub Nummer 1.

### Tipps zum Kuchenbacken

- Falls Kuchen zu trocken wird, erhöhen Sie die Temperatur um 10 °C und backen etwas kürzer.
- Wenn Kuchen beim Anschneiden innen noch feucht ist, verwenden Sie etwas weniger Flüssigkeit oder vermindern die Temperatur um 10 °C.
- Falls die Oberseite des Kuchens verbrennt, wählen Sie einen niedrigeren Einschub, vermindern die Temperatur ein wenig und gleichen dies mit einer etwas längeren Backzeit aus.
- Wenn der Kuchen innen gut durchgebacken, aber außen klebrig ist, weniger Flüssigkeit verwenden, die Temperatur senken und die Backzeit verlängern.

## 6.1.1 Backwaren und andere Ofengerichte

### Allgemeine Hinweise

- Wir empfehlen das Originalzubehör zu nutzen, damit Ihr Gerät immer seine beste Leistung erbringt. Wenn Sie ein externes Kochgeschirr verwenden, bevorzugen Sie dunkles, antihaftbeschichtetes und hitzebeständiges Geschirr.
- Sofern Vorheizen in der Zubereitungstabelle empfohlen wird, sollten Sie sich daran halten.

## Tipps für das Gebäck

- Falls Gebäck zu trocken wird, vermindern Sie die Temperatur um 10 °C und backen etwas kürzer. Bestreichen Sie den Teig mit einer Mischung aus Milch, Öl, Ei und etwas Joghurt.
- Falls Gebäck sehr lange zum Backen braucht, achten Sie darauf, das Blech nicht mit Gebäck zu überladen.
- Falls Gebäck an der Oberseite gebräunt wird, der Boden aber nicht richtig durchgebacken wird, achten Sie darauf, den

Boden nicht oder nur wenig mit Flüssigkeit zu bestreichen. Achten Sie zur gleichmäßigen Bräunung darauf, die Flüssigkeit oder Glasur möglichst gleichmäßig aufzutragen.

- Halten Sie sich bei der Auswahl des richtigen Einschubs und der passenden Temperatur an die Empfehlungen in der Zubereitungstabelle. Falls der Boden nicht richtig gebräunt werden sollte, entscheiden Sie sich beim nächsten Mal für einen Einschub weiter unten.

## Kochtisch für Gebäck und Backofen

### Vorschläge für das Backen mit einem einzigen Tablett

Lebensmittel	Zu verwendendes Zubehör	Funktion der Bedienung	Position des Regals	Temperatur (°C)	Backzeit (Min.) (ca.)
Kuchen auf dem Tablett	Standard-Tablett *	Ober-/Unterhitze	3	180	30 ... 40
Torte in der Form	Kuchenform auf Drahtgrill **	Heißluft	2	180	30 ... 40
Kleine Kuchen	Standard-Tablett *	Ober-/Unterhitze	3	160	25 ... 35
Kleine Kuchen	Standard-Tablett *	Heißluft	3	150	25 ... 35
Biskuitkuchen	Runde Kuchenform, 26 cm Durchmesser mit Klemme auf Drahtgrill **	Ober-/Unterhitze	2	150	30 ... 40
Biskuitkuchen	Runde Kuchenform, 26 cm Durchmesser mit Klemme auf Drahtgrill **	Heißluft	2	150	35 ... 45
Keks	Gebäck-Tablett *	Ober-/Unterhitze	3	170	25 ... 35
Keks	Gebäck-Tablett *	Heißluft	3	170	20 ... 30
Gebäck	Standard-Tablett *	Umluft	2	180	35 ... 45
Brötchen	Standard-Tablett *	Ober-/Unterhitze	2	200	20 ... 30
Brötchen	Standard-Tablett *	Heißluft	3	180	20 ... 30
Ganzes Brot	Standard-Tablett *	Ober-/Unterhitze	3	200	30 ... 40
Ganzes Brot	Standard-Tablett *	Heißluft	3	200	30 ... 40
Lasagne	Rechteckiger Behälter aus Glas/ Metall auf Drahtgrill. **	Ober-/Unterhitze	2 oder 3	200	30 ... 40
Apfelkuchen	Runde schwarze Metallform, 20 cm Durchmesser auf Drahtgrill **	Ober-/Unterhitze	2	180	50 ... 65

Lebensmittel	Zu verwendendes Zubehör	Funktion der Bedienung	Position des Regals	Temperatur (°C)	Backzeit (Min.) (ca.)
Apfelkuchen	Runde schwarze Metallform, 20 cm Durchmesser auf Drahtgrill **	Heißluft	3	170	50 ... 65
Pizza	Standard-Tablett *	Ober-/Unterhitze	3	280	5 ... 9
Pizza	Standard-Tablett *	Pizza-Funktion	2	280	5 ... 10

### Vorschläge für das Kochen mit zwei Tabletten

Lebensmittel	Zu verwendendes Zubehör	Funktion der Bedienung	Position des Regals	Temperatur (°C)	Backzeit (Min.) (ca.)
Kleine Kuchen	2-Standard-Tablett * 4-Gebäck-Tablett *	Heißluft	2 - 4	150	25 ... 35
Keks	2-Standard-Tablett * 4-Gebäck-Tablett *	Heißluft	2 - 4	170	25 ... 35
Gebäck	1-Standard-Tablett * 4-Gebäck-Tablett *	Heißluft	1 - 4	180	40 ... 50
Brötchen	2-Standard-Tablett * 4-Gebäck-Tablett *	Heißluft	2 - 4	180	20 ... 30

Vorwärmen wird für alle Lebensmittel empfohlen.

\*Dieses Zubehör ist möglicherweise nicht im Lieferumfang Ihres Produkts enthalten.

\*\*Dieses Zubehör ist nicht im Lieferumfang Ihres Produkts enthalten. Es handelt sich um im Handel erhältliches Zubehör.

### Zubereitungstabelle mit Funktionen „Öko-Heißluft“

- Ändern Sie die Temperatureinstellung nicht mehr, nachdem Sie den Garvorgang in der Betriebsfunktion „Öko-Heißluft“.
- Öffnen Sie die Ofentür nicht, wenn Sie die „Öko-Heißluft“-Funktion verwenden. Wenn sich die Tür nicht öffnet, wird die

Innentemperatur optimiert, um Energie zu sparen, und diese Temperatur kann von der auf dem Bildschirm angezeigten Temperatur abweichen.

- In der Betriebsfunktion „Öko-Heißluft“ darf nicht vorgeheizt werden.

Lebensmittel	Zu verwendendes Zubehör	Position des Regals	Temperatur (°C)	Backzeit (Min.) (ca.)
Kleine Kuchen	Standard-Tablett *	3	160	25 ... 35
Keks	Standard-Tablett *	3	180	25 ... 35
Gebäck	Standard-Tablett *	3	200	45 ... 55
Brötchen	Standard-Tablett *	3	200	35 ... 45

\* Dieses Zubehör ist möglicherweise nicht im Lieferumfang Ihres Produkts enthalten.

## 6.1.2 Fleisch, Fisch und Geflügel

### Wichtiges zum Grillen

- Das Würzen mit Zitronensaft und Pfeffer vor dem Garen ganzer Hähnchen, Puten und großer Fleischstücke erhöht die Garleistung.
- Fleisch mit Knochen braucht etwa 15 – 30 Minuten länger zum Garen als Fleisch ohne Knochen.
- Setzen Sie pro Zentimeter Fleischdicke etwa 4 – 5 Minuten Garzeit an.

- Nach Ablauf der Garzeit lassen Sie das Fleisch noch etwa 10 Minuten im Ofen. So verteilt sich der Fleischsaft besser im Fleisch, läuft auch beim späteren Schneiden nicht in Strömen aus.
- Der Fisch sollte auf der mittleren oder niedrigen Ebene in einer hitzebeständigen Platte gegart werden.
- Garen Sie die empfohlenen Gerichte auf dem Kochtisch mit einem einzigen Blech.

### Kochtisch für Fleisch, Fisch und Geflügel

Lebensmittel	Zu verwendendes Zubehör	Funktion der Bedienung	Position des Regals	Temperatur (°C)	Backzeit (Min.) (ca.)
Steak (ganz) / Braten (1 kg)	Standard-Tablett *	Umluft	3	15 Min. 250/max, nach 180 ... 190	60 ... 80
Lammhaxe (1,5-2 kg)	Standard-Tablett *	Umluft	3	170	85 ... 110
Brathähnchen (1,8-2 kg)	Draht-Grill * Stellen Sie ein Tablett auf ein unteres Regal.	Umluft	2	15 Min. 250/max, nach 190	60 ... 80
Brathähnchen (1,8-2 kg)	Draht-Grill * Stellen Sie ein Tablett auf ein unteres Regal.	Heißluft	2	200 ... 220	60 ... 80
Brathähnchen (1,8-2 kg)	Draht-Grill * Stellen Sie ein Tablett auf ein unteres Regal.	„3D“-Funktion	2	15 Min. 250/max, nach 190	60 ... 80
Truthahn (5,5 kg)	Standard-Tablett *	Umluft	1	25 Min. 250/max, nach 180 ... 190	150 ... 210
Truthahn (5,5 kg)	Standard-Tablett *	„3D“-Funktion	1	25 Min. 250/max, nach 180 ... 190	150 ... 210
Fisch	Draht-Grill * Stellen Sie ein Tablett auf ein unteres Regal.	Umluft	3	200	20 ... 30
Fisch	Draht-Grill * Stellen Sie ein Tablett auf ein unteres Regal.	„3D“-Funktion	3	200	20 ... 30

Vorwärmen wird für alle Lebensmittel empfohlen.

\*Dieses Zubehör ist möglicherweise nicht im Lieferumfang Ihres Produkts enthalten.

\*\*Dieses Zubehör ist nicht im Lieferumfang Ihres Produkts enthalten. Es handelt sich um im Handel erhältliches Zubehör.

### 6.1.3 Grillen

Rotes Fleisch, Fisch und Geflügelfleisch wird beim Grillen schnell braun, erhält eine schöne Kruste und trocknet nicht aus. Insbesondere flache Stücke, Fleischspieße, Würstchen sowie saftiges Gemüse (wie Tomaten, Zwiebeln und dergleichen) eignen sich besonders gut zum Grillen.

#### Allgemeine Warnungen

- Speisen, die sich nicht zum Grillen eignen, können sich entzünden und Brände verursachen. Grillen Sie nur Speisen, denen die hohen Grilltemperaturen nichts ausmachen. Achten Sie auch auf einen gewissen Abstand der Speisen zur Rückwand des Ofens. Dort entsteht die größte Hitze, daher können stark fetthaltige Speisen Feuer fangen.
- **Halten Sie die Ofentür beim Grillen geschlossen. Grillen Sie niemals mit geöffneter Ofentür. Heiße Oberflächen verursachen Verbrennungen!**

#### Wichtiges zum Grillen

- Bereiten Sie die Speisen so vor, dass Dicke und Gewicht möglichst ähnlich sind.
- Legen Sie das Grillgut auf den Rost oder den Rost mit Blech darunter, verteilen Sie die Speisen möglichst gleichmäßig, ohne dabei den Rost zu überladen.
- Die in der Tabelle angegebenen Garzeiten können anhand der Menge und Dicke des Grillgutes etwas variieren.
- Schieben Sie den Rost oder den Rost mit Blech darunter in den passenden Einschub. Wenn Sie den Rost benutzen, schieben Sie das Backblech zum Auffangen von Fett und anderen Flüssigkeiten in den unteren Einschub. Das Backblech, das Sie einschieben, sollte so groß sein, dass es die gesamte Grillfläche abdeckt. Dieses Fach ist möglicherweise nicht im Lieferumfang des Produkts enthalten. Geben Sie ein wenig Wasser in das Blech, damit es sich später leichter reinigen lässt.

#### Grilltabelle

Lebensmittel	Zu verwendendes Zubehör	Position des Regals	Temperatur (°C)	Backzeit (Min.) (ca.)
Fisch	Draht-Grill	4 - 5	250	20 ... 25
Hähnchen-Stücke	Draht-Grill	4 - 5	250	25 ... 35
Fleischkloß (Kalbfleisch) - 12 Menge	Draht-Grill	4	250	20 ... 30
Lammkotelett	Draht-Grill	4 - 5	250	20 ... 25
Steak - (Fleischwürfel)	Draht-Grill	4 - 5	250	25 ... 30
Kalbskotelett	Draht-Grill	4 - 5	250	25 ... 30
Gemüsegratin	Draht-Grill	4 - 5	220	20 ... 30
Toastbrot	Draht-Grill	4	250	1 ... 3

Es wird empfohlen, für alle gegrillten Speisen 5 Minuten vorzuwärmen.

Wenden Sie Lebensmittelstücke nach 1/2 der gesamten Grillzeit.

### 6.1.4 Testspeisen

- Die Speisen in dieser Zubereitungstabelle wurden gemäß der Norm EN 60350-1 zur Geräteprüfung durch Prüfinstitute zubereitet.

## Küchentisch für Testessen

### Vorschläge für das Backen mit einem einzigen Tablett

Lebensmittel	Zu verwendendes Zubehör	Funktion der Beheizung	Position des Regals	Temperatur (°C)	Backzeit (Min.) (ca.)
Mürbegebäck (süßer Kekes)	Standard-Tablett *	Ober-/Unterhitze	3	140	20 ... 30
Mürbegebäck (süßer Kekes)	Standard-Tablett *	Heißluft	Bei Modellen mit Drahtfachböden :3 Bei Modellen ohne Drahtregale :2	140	15 .. 25
Kleine Kuchen	Standard-Tablett *	Ober-/Unterhitze	3	160	25 ... 35
Kleine Kuchen	Standard-Tablett *	Heißluft	3	150	25 ... 35
Biskuitkuchen	Runde Kuchenform, 26 cm Durchmesser mit Klemme auf Drahtgrill **	Ober-/Unterhitze	2	150	30 ... 40
Biskuitkuchen	Runde Kuchenform, 26 cm Durchmesser mit Klemme auf Drahtgrill **	Heißluft	2	150	35 ... 45
Apfelkuchen	Runde schwarze Metallform, 20 cm Durchmesser auf Drahtgrill **	Ober-/Unterhitze	2	180	50 ... 65
Apfelkuchen	Runde schwarze Metallform, 20 cm Durchmesser auf Drahtgrill **	Heißluft	3	170	50 ... 65

### Vorschläge für das Kochen mit zwei Tabletten

Lebensmittel	Zu verwendendes Zubehör	Funktion der Beheizung	Position des Regals	Temperatur (°C)	Backzeit (Min.) (ca.)
Kleine Kuchen	2-Standard-Tablett * 4-Gebäck-Tablett *	Heißluft	2 - 4	150	25 ... 35
Mürbegebäck (süßer Kekes)	2-Standard-Tablett * 4-Gebäck-Tablett *	Heißluft	2 - 4	140	15 ... 25

Vorwärmen wird für alle Lebensmittel empfohlen.

\*Dieses Zubehör ist möglicherweise nicht im Lieferumfang Ihres Produkts enthalten.

\*\*Dieses Zubehör ist nicht im Lieferumfang Ihres Produkts enthalten. Es handelt sich um im Handel erhältliches Zubehör.

## Grillen

Lebensmittel	Zu verwendendes Zubehör	Position des Regals	Temperatur (°C)	Backzeit (Min.) (ca.)
Fleischkloß (Kalbfleisch) - 12 Menge	Draht-Grill	4	250	20 ... 30
Toastbrot	Draht-Grill	4	250	1 ... 3

Es wird empfohlen, für alle gegrillten Speisen 5 Minuten vorzuwärmen.

Wenden Sie Lebensmittelstücke nach 1/2 der gesamten Grillzeit.

## 7 Wartung und Reinigung

### 7.1 Allgemeine Reinigungshinweise

#### Allgemeine Warnungen

- Warten Sie, bis das Produkt abgekühlt ist, bevor Sie das Produkt reinigen. Heiße Oberflächen verursachen Verbrennungen!
- Tragen Sie die Reinigungsmittel nicht direkt auf die heißen Oberflächen auf. Dies kann zu dauerhaften Flecken führen.
- Das Produkt muss nach jedem Vorgang gründlich gereinigt und getrocknet werden. Deshalb müssen Speisereste leicht zu reinigen sein und ein Verbrennen dieser Rückstände zu verhindern sein, wenn das Produkt später wieder verwendet wird. Deshalb verlängert sich die Lebensdauer des Geräts und häufig auftretende Probleme werden verringert.
- Verwenden Sie zur Reinigung keine Dampf Reinigungsmittel.
- Einige Detergenzien oder Reinigungsmittel können die Oberfläche beschädigen. Ungeeignete Reinigungsmittel sind: Bleichmittel, ammoniak-, säure- oder chloridhaltige Reinigungsmittel, Dampfreiniger, Entkalker, Flecken- und Rostentferner, scheuernde Reinigungsmittel (Cremereiniger, Scheuerpulver, Scheuercreme, Scheuer- und Kratzbürsten, Draht, Schwämme, Reinigungstücher mit Schmutz- und Waschmittlrückständen).
- Bei der Reinigung nach jedem Gebrauch wird kein spezielles Reinigungsmaterial benötigt. Reinigen Sie das Gerät mit Spülmittel, warmem Wasser und einem weichen Tuch oder Schwamm. Anschließend trocknen Sie alles mit einem trockenen Tuch gut ab.

- Achten Sie darauf, dass nach dem Reinigen keine Flüssigkeit im Ofeninneren zurückbleibt, entfernen Sie Speisereste am besten gleich beim Kochen.
- Waschen Sie keine Bestandteile Ihres Gerätes in der Spülmaschine.

#### Inox - Edelstahlteile

- Verwenden Sie keine säure- oder chlorhaltigen Reinigungsmittel, um Oberflächen und Griffe aus Edelstahl-Inox zu reinigen.
- Oberflächen aus Edelstahl-Inox können mit der Zeit ihre Farbe ändern. Das ist normal. Reinigen Sie nach jedem Betrieb mit einem Reinigungsmittel, das für Oberflächen aus Edelstahl oder Inox geeignet ist.
- Reinigen Sie sie mit einem weichen Seifentuch und einem flüssigen (nicht kratzenden) Reinigungsmittel, das für Inox-Oberflächen geeignet ist, und wischen Sie sie in eine Richtung ab.
- Entfernen Sie Kalk-, Öl-, Stärke-, Milch- und Proteinflecken auf den Glas- und Innoxoberflächen, umgehend ohne zu warten. Bestimmte Flecken können bei längerer Einwirkzeit Rost verursachen.
- Reinigungsmittel, die auf die Oberfläche gesprüht/aufgetragen werden, sollten sofort gereinigt werden. Abrasive Reiniger, die auf der Oberfläche verbleiben, lassen die Oberfläche weiß werden.

## **Oberflächen**

- Reinigen Sie die Emailoberflächen nach jedem Gebrauch mit Spülmittel, warmem Wasser und einem weichen Tuch oder Schwamm und trocknen Sie sie mit einem trockenen Tuch ab
- Wenn Ihr Gerät mit der „Einfache Dampfreinigung“-Funktion ausgestattet ist, können Sie leichte Verschmutzungen besonders bequem beseitigen. (Siehe “Einfache Dampfreinigung [► 41]”.)
- Bei hartnäckigen Flecken können Sie einen auf der Website Ihrer Produktmarke empfohlenen Ofen- und Grillreiniger und einen nicht kratzenden Scheuerschwamm verwenden. Verwenden Sie keine minderwertigen Reinigungsmittel.
- Der Backofen muss abkühlen, bevor Sie den Kochbereich reinigen. Die Reinigung auf heißen Flächen birgt Brandgefahr und beschädigt die emaillierte Oberfläche.

## **Katalytische Oberflächen**

- Die Wände des Ofeninnenraums sind mit Emaille oder einer speziellen katalytischen Schicht versehen. Sie variiert je nach Modell.
- Katalytische Wände erkennen Sie an einer matten, leicht porösen Oberfläche. Katalytische Wände sollten nicht gereinigt werden.
- Die katalytischen Flächen nehmen dank ihrer porösen Oberfläche im Laufe der Zeit Fett auf. Wenn diese zu glänzen beginnen, ist die Oberfläche mit Fett gesättigt. Wir empfehlen, diese Teile auszutauschen.

## **Glasflächen**

- Verzichten Sie beim Reinigen der Glasflächen auf Metallschaber und Scheuermittel. Solche Hilfsmittel können das Glas zerkratzen oder blind machen.
- Reinigen Sie das Gerät mit Spülmittel, warmem Wasser und einem Mikrofasertuch speziell für Glasoberflächen und trocknen Sie es mit einem trockenen Mikrofasertuch.

- Falls nach dem Reinigen Rückstände verbleiben sollten, wischen Sie diese mit kaltem Wasser ab, anschließend trocknen Sie mit einem sauberen trockenen Mikrofasertuch nach. Reinigungsmittelrückstände können das Glas beim nächsten Einsatz beschädigen.
- Versuchen Sie unter keinen Umständen, angetrocknete Reste am Glas mit Wellenschliffmessern, Stahlwolle, Metallschabern oder ähnlichen Werkzeugen zu reinigen.
- Kalkflecken (gewöhnlich gelblich bis bräunlich, manchmal auch rötlich) am Glas beseitigen Sie am besten mit handelsüblichem Kalkentferner oder kalklösenden Hausmitteln.
- Wenn die Oberfläche stark verschmutzt ist, tragen Sie das Reinigungsmittel mit einem Schwamm auf den Fleck auf und warten Sie lange, bis er richtig funktioniert. Anschließend reinigen Sie die Glasfläche mit einem feuchten Tuch.
- Verfärbungen und Flecken auf den Glasflächen treten im Laufe der Zeit unweigerlich auf, dies ist völlig normal.

## **Kunststoff- und lackierte Teile**

- Reinigen Sie Kunststoff- und lackierte Teile mit Spülmittel, warmem Wasser und einem weichen Tuch oder Schwamm. Anschließend trocknen Sie alles mit einem trockenen Tuch gut ab.
- Verzichten Sie auf Metallschaber und Scheuermittel. Sie können die Oberflächen Schaden nehmen.
- Stellen Sie sicher, dass die Verbindungen der Komponenten des Produkts nicht so feucht und mit Reinigungsmittel belassen werden. Andernfalls kann es zu Korrosion an diesen Verbindungen kommen.

## **7.2 Reinigung des Zubehörs**

Stellen Sie das Produktzubehör nicht in die Spülmaschine, sofern in der Bedienungsanleitung nicht anders angegeben.



### 7.3 Bedienfeld reinigen

- Wischen Sie die Panele und die Knöpfe mit einem feuchten, weichen Tuch ab und trocknen Sie sie mit einem trockenen Tuch. Entfernen Sie nicht die darunter liegenden Knöpfe und Dichtungen, um die Platte zu reinigen. Das Bedienfeld und die Knöpfe können beschädigt werden.
- Verwenden Sie beim Reinigen der Inox-Bedienfelder mit Knopfgregler keine Inox-Reinigungsmittel um die Knöpfe. Die Anzeigen um den Drehknopf können gelöscht werden.
- Reinigen Sie die Sensorflächen mit einem weichen, leicht feuchten Tuch, trocknen Sie danach mit einem trockenen Tuch gut nach. Wenn Ihr Gerät mit einer Kindersicherung ausgestattet ist, stellen Sie diese vor dem Reinigen des Bedienfeldes ein. Andernfalls kann es zum ungewollten Auslösen verschiedener Funktionen kommen.

### 7.4 Reinigung der Innenseite des Ofens (Kochbereich)

Befolgen Sie die im Abschnitt „Allgemeine Informationen zur Reinigung“ beschriebenen Reinigungsschritte entsprechend den Oberflächentypen in Ihrem Ofen.

#### Reinigung der Seitenwände des Ofens

Die Wände des Ofeninnenraums sind mit Emaille oder einer speziellen katalytischen Schicht versehen. Sie variiert je nach Modell. Wenn eine katalytische Wand vorhanden ist, finden Sie Informationen im Abschnitt „Katalytische Oberflächen“.

Wenn Ihr Produkt ein Drahtregalmodell ist, entfernen Sie die Drahtregale, bevor Sie die Seitenwände reinigen. Führen Sie dann die Reinigung, wie im Abschnitt „Allgemeine Informationen zur Reinigung“ beschrieben, entsprechend der Art der Seitenwandfläche durch.

#### Zum Entfernen der seitlichen Drahtablagen:

1. Entfernen Sie die Vorderseite des Drahtregals, indem Sie es an der Seitenwand in die entgegengesetzte Richtung ziehen.
2. Ziehen Sie die Drahtablage zu sich heran, um sie vollständig zu entfernen.

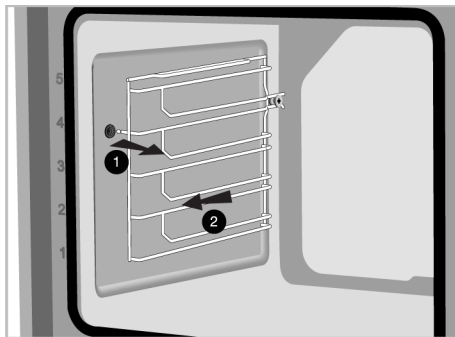

3. Um die Einlegeböden wieder anzubringen, müssen die Verfahren, die beim Entfernen der Einlegeböden angewendet wurden, jeweils vom Ende bis zum Anfang wiederholt werden.

### 7.5 Einfache Dampfreinigung

Auf diese Weise lässt sich der (nicht lange verbleibende) Schmutz, der durch den Dampf im Inneren des Backofens und durch die an den Innenflächen des Backofens kondensierten Wassertröpfchen aufgeweicht wird, leicht reinigen.

1. Nehmen Sie sämtliches Zubehör aus dem Ofen.
2. Füllen Sie 500 ml Wasser in das Blech und stellen Sie sie auf die zweite Schiene des Backofens.

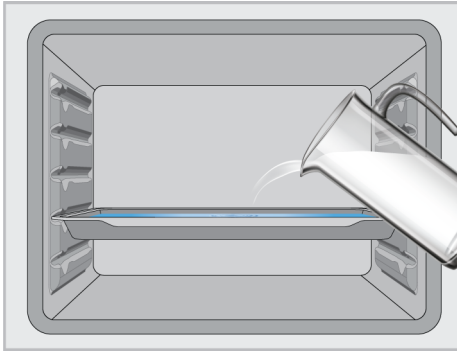

3. Stellen Sie den Backofen auf die Betriebsart "Unterhitze" und betreiben Sie ihn 20 Minuten lang bei 100°C.

Öffnen Sie die Tür und wischen Sie das Innere des Backofens mit einem feuchten Schwamm oder Tuch ab.

Bei hartnäckiger Verschmutzung reinigen Sie das Produkt mit Spülmittel, warmem Wasser und einem weichen Tuch oder Schwamm und trocknen es mit einem trockenen Tuch ab.



Bei der einfachen Dampfreinigung wird erwartet, dass das zugegebene Wasser verdampft und auf der Innenseite des Backofens und der Backofentür kondensiert, um den leichten Schmutz in Ihrem Backofen aufzuweichen. Das an der Backofentür gebildete Kondenswasser kann beim Öffnen der Backofentür heruntertropfen. Wischen Sie das Kondenswasser ab, sobald Sie die Ofentür öffnen.

(Sie variiert je nach Produktmodell. Möglicherweise ist es auf Ihrem Produkt nicht verfügbar.) Nach der Kondenswasserbildung im Inneren des Backofens kann es zu einer Pfütze oder Feuchtigkeit in der Beckenrinne unter dem Backofen kommen. Wischen Sie diese Beckenrinne nach Gebrauch mit einem feuchten Tuch und trocknen Sie ihn anschließend ab.

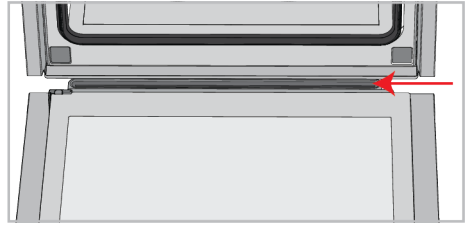

## 7.6 Reinigung der Ofentür

Sie können die Ofentür und das Türglas entfernen, um sie zu reinigen. Das Entfernen der Türen und Fenster wird in den Abschnitten "**Entfernen der Ofentür**" und "**Entfernen der Innenscheiben der Tür**" erklärt. Reinigen Sie die Türinnenscheiben nach dem Entfernen mit einem Geschirrspülmittel, warmem Wasser und einem weichen Tuch oder Schwamm und trocknen Sie sie mit einem trockenen Tuch ab. Bei Kalkrückständen, die sich auf dem Ofenglas bilden können, wischen Sie das Glas mit Essig ab und spülen Sie es ab.



Verwenden Sie zur Reinigung der Ofentür und des Glases keine scharfen Scheuermittel, Metallabstreifer, Drahtwolle oder Bleichmittel.

### Entfernen der Ofentür

1. Öffnen Sie die Ofentür.
2. Öffnen Sie die Clips in der Scharnieraufnahme der Vordertür rechts und links, indem Sie wie in der Abbildung gezeigt nach unten drücken.
3. Die Scharnertypen unterscheiden sich je nach Produktmodell als (A), (B), (C) Typen. Die folgenden Abbildungen zeigen, wie die einzelnen Scharnertypen zu öffnen sind.
4. Der Scharnertyp (A) ist für normale Türtypen verfügbar.

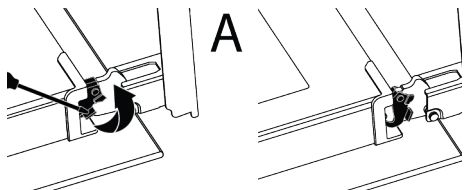

5. Das Scharnier des Typs (B) ist für sanft schließende Türen erhältlich.

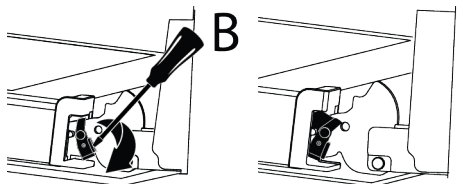

6. Das Scharnier des Typs (C) ist für sanft öffnende und schließende Türen erhältlich.

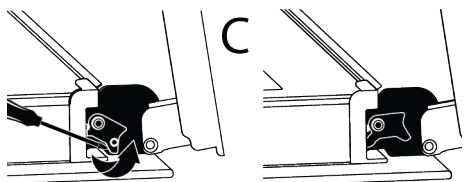

7. Bringen Sie die Ofentür in eine halb geöffnete Position.

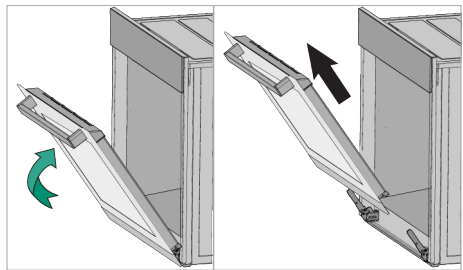

8. Ziehen Sie die entfernte Tür nach oben, um sie aus dem rechten und linken Scharnier zu lösen und zu entfernen.



Um die Tür wieder anzubringen, müssen die Verfahren, die beim Entfernen der Tür angewendet wurden, jeweils vom Ende bis zum Anfang wiederholt werden. Achten Sie beim Einbau der Tür darauf, dass die Clips an der Scharnierbuchse geschlossen sind.

## 7.7 Entfernen des inneren Glases der Backofentür

Das Innenglas der Vordtür des Produkts kann zur Reinigung entfernt werden.

1. Öffnen Sie die Ofentür.
2. Ziehen Sie das am Oberteil der Vordtür befestigte Kunststoffteil zu sich, indem Sie gleichzeitig auf die Druckpunkte auf beiden Seiten des Bauteils drücken und entfernen Sie es.

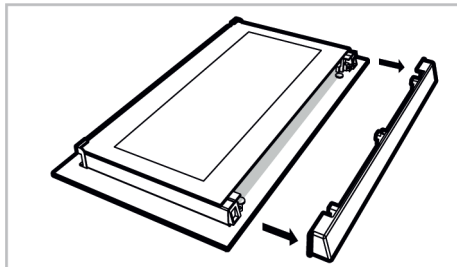
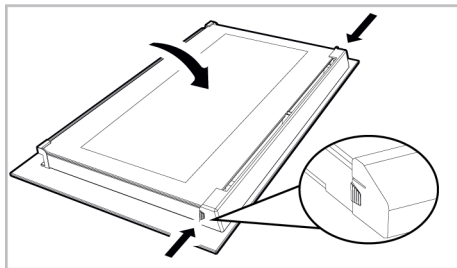

3. Heben Sie, wie in der Abbildung gezeigt, das innerste Glas (1) vorsichtig in Richtung „A“ an und entfernen Sie es dann, indem Sie es in Richtung „B“ ziehen.

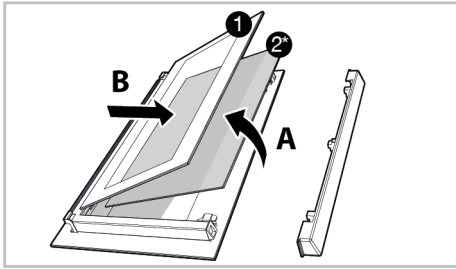

1 Innerste Glasscheibe 2\* Innenglas (möglicherweise ist es für Ihr Produkt nicht verfügbar)

4. Wenn Ihr Produkt ein Innenglas (2) hat, wiederholen Sie den gleichen Vorgang, um es zu entfernen (2).
5. Der erste Schritt zum Neugruppieren der Tür besteht darin, das Innenglas (2) wieder zusammenzubauen. Platzieren Sie die abgeschrägte Kante des Glases so, dass sie auf die abgeschrägte Kante des Plastikschlitzes trifft. (Wenn Ihr Produkt über ein Innenglas verfügt). Das Innenglas (2) muss an dem Kunststoffschlitz befestigt werden, der dem innersten Glas (1) am nächsten liegt.
6. Achten Sie beim Zusammenbau des innersten Glases (1) darauf, dass die bedruckte Seite des Glases auf dem inneren Glas liegt. Es ist wichtig, die unteren Ecken des innersten Glases (1) so zu platzieren, dass sie auf die unteren Kunststoffschlitze treffen.
7. Drücken Sie das Kunststoffteil in Richtung Rahmen, bis ein "Klick"-Geräusch zu hören ist.

### 7.8 Reinigen der Backofenlampe

Wenn die Glasabdeckung der Ofenbeleuchtung mit der Zeit verschmutzt, beseitigen Sie die Verschmutzung mit einem weichen Tuch oder Schwamm, warmem Wasser und etwas Spülmittel. Anschließend reiben Sie das Glas mit einem trockenen Tuch gründlich trocken. Falls die Ofenbeleuchtung ein-

mal ausfallen sollte, können Sie das Leuchtmittel anhand der nachstehenden Schritte selbst auswechseln.

### Ofenbeleuchtung austauschen

#### Allgemeine Warnungen

- Um die Gefahr eines Stromschlags zu vermeiden, sollten Sie vor dem Auswechseln der Backofenlampe das Gerät ausschalten und warten, bis der Backofen abgekühlt ist. Heiße Oberflächen verursachen Verbrennungen!
- Dieser Ofen wird mit einer Glühlampe mit weniger als 40 W, einer Höhe von weniger als 60 mm und einem Durchmesser von weniger als 30 mm oder einer Halogenlampe mit G9-Fassung mit weniger als 60 W Leistung betrieben. Die Lampen sind für den Betrieb bei Temperaturen über 300 °C geeignet. Backofenlampen sind bei autorisierten Diensten oder lizenzierten Technikern erhältlich. Dieses Produkt enthält eine Lampe der Energieklasse G.
- Die Lage der Beleuchtung muss nicht zwingend mit der Lage in der Abbildung übereinstimmen.
- Das in Ihrem Gerät verwendete Leuchtmittel eignet sich nicht zur regulären Zimmerbeleuchtung. Der Zweck dieser Lampe besteht einzig und allein darin, dass Sie beim Garen sehen können, was im Inneren des Ofens geschieht.
- Die mit Ihrem Gerät verwendeten Leuchtmittel müssen hohe Temperaturen über 50 °C aushalten können.

#### Wenn Ihr Ofen mit einer runden Beleuchtung ausgestattet ist:

1. Trennen Sie das Gerät vollständig von der Stromversorgung.
2. Lösen Sie die Glasabdeckung durch Drehen gegen den Uhrzeigersinn.

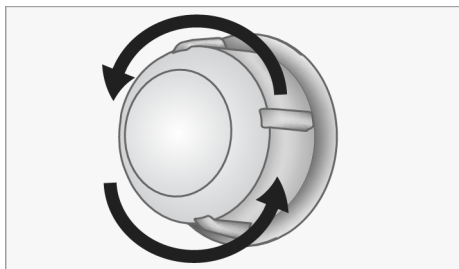

3. Wenn Ihre Ofenbeleuchtung dem Typ A in der nachstehenden Abbildung entspricht, drehen Sie das Leuchtmittel wie in der Abbildung gezeigt heraus, setzen Sie dann ein neues Leuchtmittel ein. Wenn es sich um ein Modell vom Typ (B) handelt, ziehen Sie es wie in der Abbildung gezeigt heraus und ersetzen Sie es durch ein neues.

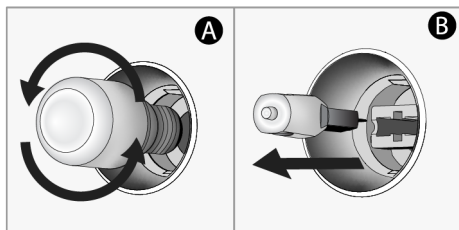

4. Bringen Sie die Glasabdeckung wieder an.

#### Wenn Ihr Ofen mit einer viereckigen Beleuchtung ausgestattet ist:

1. Trennen Sie das Gerät vollständig von der Stromversorgung.
2. Nehmen Sie die Seitengitter wie in der Anleitung beschrieben heraus.

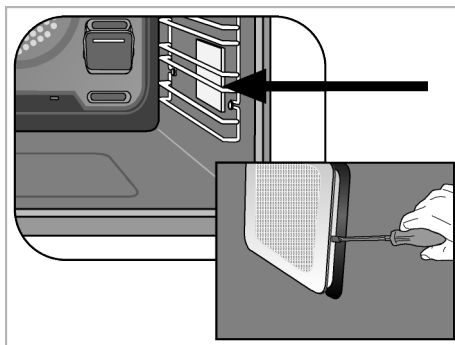

3. Heben Sie die Glasabdeckung des Leuchtmittels mit einem Schraubendreher an. Entfernen Sie zuerst die Schraube, wenn in Ihrem Produkt eine Schraube an der quadratischen Lampe vorhanden ist.
4. Wenn Ihre Ofenbeleuchtung dem Typ A in der nachstehenden Abbildung entspricht, drehen Sie das Leuchtmittel wie in der Abbildung gezeigt heraus, setzen Sie dann ein neues Leuchtmittel ein. Wenn es sich um ein Modell vom Typ (B) handelt, ziehen Sie es wie in der Abbildung gezeigt heraus und ersetzen Sie es durch ein neues.

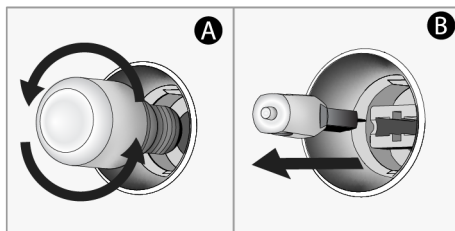

5. Bringen Sie die Glasabdeckung und die Gitterroste wieder an.

## 8 Fehlerbehebung

Sollte das Problem nach dem Ausführen der hier gegebenen Anweisungen fortbestehen, wenden Sie sich bitte an den Kundendienst oder den Fachhändler. Versuchen Sie niemals ihr Gerät selbständig zu reparieren.

#### Während des Betriebs des Backofens tritt Dampf aus.

- Es ist normal, während des Betriebs Dampf zu sehen. >>> Dies ist kein Fehler.

### **Beim Garen treten Wassertröpfchen auf**

- Der beim Garen erzeugte Dampf kondensiert, wenn er mit kalten Oberflächen außerhalb des Produkts in Berührung kommt, und kann Wassertröpfchen bilden. >>> Dies ist kein Fehler.

### **Während des Aufwärmens und Abkühlens des Produkts sind metallische Geräusche zu hören.**

- Metallteile können sich beim Erhitzen ausdehnen und Geräusche machen. >>> Dies ist kein Fehler.

### **Das Produkt funktioniert nicht.**

- Sicherung ist möglicherweise defekt oder durchgebrannt. >>> Überprüfen Sie die Sicherungen im Sicherungskasten. Falls nötig, ersetzen oder reaktivieren Sie sie.
- Das Gerät darf nicht an eine (geerdete) Steckdose angeschlossen werden. >>> Prüfen Sie, ob das Gerät an der Steckdose angeschlossen ist.
- (Falls Ihr Gerät über eine Zeitschaltuhr verfügt) Die Tasten auf dem Bedienfeld funktionieren nicht. >>> Wenn Ihr Produkt über eine Tastensperre verfügt, ist die Tastensperre möglicherweise aktiviert, deaktivieren Sie die Tastensperre.

### **Ofenlicht ist nicht an.**

- Die Ofenlampe ist möglicherweise defekt. >>> Backofenlampe ersetzen.
- Kein Strom. >>> Stellen Sie sicher, dass das Stromnetz betriebsbereit ist und überprüfen Sie die Sicherungen im Sicherungskasten. Tauschen Sie bei Bedarf die Sicherungen aus oder aktivieren Sie diese wieder.

### **Der Backofen heizt nicht auf.**

- Der Backofen ist möglicherweise nicht auf eine bestimmte Kochfunktion und/oder Temperatur eingestellt. >>> Stellen Sie den Backofen auf eine bestimmte Garfunktion und/oder Temperatur ein.
- Bei den Modellen mit Timer wird die Zeit nicht eingestellt. >>> Stellen Sie die Zeit ein.

- Kein Strom. >>> Stellen Sie sicher, dass das Stromnetz betriebsbereit ist und überprüfen Sie die Sicherungen im Sicherungskasten. Tauschen Sie bei Bedarf die Sicherungen aus oder aktivieren Sie diese wieder.
- Die Ofentür ist möglicherweise offen. >>> Vergewissern Sie sich, dass die Ofentür geschlossen ist. Wenn die Backofentür länger als 5 Minuten geöffnet bleibt, wird die für den Garvorgang eingestellte Zeit gelöscht und die Heizungen funktionieren nicht.

### **(Bei Modellen mit Timer) Die Timer-Anzeige blinkt oder das Timer-Symbol bleibt offen.**

- Es hat zuvor einen Stromausfall gegeben. >>> Stellen Sie die Zeit ein / Schalten Sie die Funktionsknöpfe des Geräts aus und stellen Sie sie wieder auf die gewünschte Position.

### **Nach Beginn des Garvorgangs blinkt das Symbol ► auf dem Display und es ertönt ein akustisches Signal.**

- Die Ofentür ist möglicherweise offen. >>> Vergewissern Sie sich, dass die Ofentür komplett geschlossen ist. Wenden Sie sich an den autorisierten Kundendienst, wenn der Fehler weiterhin besteht.



## Vítejte!

Vážení zákazníci,

Děkujeme, že jste si vybrali tento Beko produkt. Doufáme, že Vám tento produkt, který byl navržen s využitím vysoké kvality a technologie, pomůže dosáhnout nejlepších výsledků. Proto si před použitím produktu pečlivě přečtěte tento návod k použití a jakékoli doplňující dokumenty.

Mějte na paměti všechny informace a varování uvedené v uživatelské příručce. Tímto způsobem ochráníte sebe a svůj produkt před nebezpečím, které se může vyskytnout. Uschovejte uživatelskou příručku. Pokud produkt předáte další osobě, rovněž ji předejte návod k použití. Záruční podmínky, použití a způsob řešení závad produktu jsou uvedeny v této příručce.

### Symbyly a jejich popis v uživatelské příručce:



Nedodržení pokynů použití může mít za následek smrt nebo zranění.



Důležité informace nebo užitečné tipy k použití.



Přečtěte si uživatelskou příručku.



Varování před horkým povrchem.

**POZNÁMKY** Nedodržení pokynů uvedených v příručce může mít za následek materiální škody na produktu nebo životním prostředí.

**Arçelik A.Ş.**

Karaağaç caddesi No:2-6  
34445 Sütlüce/Istanbul/TURKEY

Made in TURKEY



## Obsah

<b>1 Bezpečnostní instrukce .....</b>	<b>50</b>
1.1 Zamýšlené použití .....	50
1.2 Bezpečnost dětí, zranitelných osob a domácích mazlíčků .....	50
1.3 Elektrická bezpečnost .....	51
1.4 Bezpečnost dopravy .....	52
1.5 Bezpečná instalace .....	53
1.6 Bezpečnost použití .....	53
1.7 Upozornění na teplotu .....	54
1.8 Použití příslušenství .....	54
1.9 Bezpečnost při vaření .....	54
1.10 Bezpečnost při údržbě a čištění ...	55
<b>2 Pokyny pro životní prostředí.....</b>	<b>56</b>
2.1 Směrnice o odpadech .....	56
2.1.1 Soulad se směrnicí WEEE a Odstranění odpadů výrobku .....	56
2.2 Informace o balíčku.....	56
2.3 Doporučení pro úsporu energie ....	56
<b>3 Váš výrobek .....</b>	<b>57</b>
3.1 Představení výrobku.....	57
3.2 Úvod a použití ovládacího panelu výrobku.....	57
3.2.1 Ovládací panel.....	58
3.2.2 Představení ovládacího panelu trouby.....	58
3.3 Provozní funkce trouby .....	59
3.4 Příslušenství k produktu .....	60
3.5 Použití příslušenství výrobku.....	61
3.6 Technické specifikace .....	64
<b>4 První použití.....</b>	<b>65</b>
4.1 První nastavení časovače .....	65
4.2 Počáteční čištění .....	65
<b>5 Použití trouby .....</b>	<b>66</b>
5.1 Všeobecné informace o používání trouby .....	66
5.2 Obsluha řídicí jednotky trouby .....	66
5.3 Nastavení .....	71
<b>6 Obecné informace o pečení.....</b>	<b>75</b>
6.1 Obecná upozornění týkající se pečení v troubě .....	75
6.1.1 Pečivo a potraviny do trouby.....	75
6.1.2 Maso, ryby a drůbež.....	78
6.1.3 Gril.....	79
6.1.4 Testované potraviny .....	80

<b>7 Údržba a čištění.....</b>	<b>82</b>
7.1 Obecné informace o čištění .....	82
7.2 Příslušenství pro čištění .....	83
7.3 Čištění ovládacího panelu .....	83
7.4 Čištění vnitřku trouby (oblast vaření).....	84
7.5 Easy Steam čištění .....	84
7.6 Čištění dvířek trouby .....	85
7.7 Odstranění vnitřního skla dveří trouby.....	85
7.8 Čištění světla trouby .....	86
<b>8 Odstraňování závad .....</b>	<b>87</b>

## 1 Bezpečnostní instrukce

- Tato část obsahuje bezpečnostní pokyny nezbytné k zamezení rizika újmy na zdraví nebo věcných škod.
- Pokud je produkt předán někomu jinému k osobnímu použití nebo k použití z druhé ruky, měl by být poskytnut také návod k použití, štítky produktu a další relevantní dokumenty a díly.
- Naše společnost nenes odpovědnost za škody, které nastanou v případě nerespektování pokynů uvedených v příručce.
- Nedodržení těchto pokynů zruší platnost záruky.
- Instalační a opravárenské práce nechte vždy provést výrobcem, autorizovaným servisem nebo osobou, kterou určí dovozce.
- Používejte pouze originální náhradní díly a příslušenství.
- Neopravujte ani nevyměňujte žádnou součást produktu, pokud to není jasně uvedeno v uživatelské příručce.
- Neprovádějte na výrobku technické úpravy.

### 1.1 Zamýšlené použití

- Tento výrobek je určen k domácímu použití. Není určený pro komerční využití.
- Nepoužívejte výrobek v zahradách, na balkonech nebo v jiných venkovních prostorách. Tento výrobek je určen k použití v domácnostech a v kuchyních zaměstnanců obchodů, kanceláří a dalších pracovních prostředích.
- **VAROVÁNÍ:** Tento výrobek by měl být používán pouze pro účely vaření. Neměl by být používán pro různé účely, jako je vytápění místnosti.
- Troubu lze použít k rozmrazování, pečení, smažení a grilování potravin.
- Tento výrobek by neměl být používán k ohřevu, ohřevu talířů, sušení ručníků nebo oblečení jejich pověšením na rukojeť.

### 1.2 Bezpečnost dětí, zranitelných osob a domácích mazlíčků

- Tento produkt mohou používat děti starší 8 let a lidé s omezenými fyzickými, sensorickými nebo duševními

- schopnostmi nebo které nemají dostatečné znalosti a zkušenosti, pokud jsou pod dozorem nebo jsou proškoleni o bezpečném používání a rizicích produktu.
- Děti by si s výrobkem neměly hrát. Čištění a údržba by neměla být prováděna dětmi, pokud na ně někdo nedohlíží.
  - Tento výrobek by neměly používat osoby s omezenými fyzickými, smyslovými nebo duševními schopnostmi (včetně dětí), pokud nejsou pod dohledem nebo neobdrží potřebné pokyny.
  - Děti by měly být pod dozorem, aby bylo zajištěno, že si s výrobkem nebudou hrát.
  - Elektrické výrobky jsou nebezpečné pro děti a domácí zvířata. Děti a domácí zvířata si nesmí se spotřebičem hrát, lézt na něj nebo do něj.
  - Nepokládejte na výrobek předměty, ke kterým by se mohly dostat děti.
  - **VAROVÁNÍ:** Během používání jsou přístupné povrchy výrobku horké. Udržujte děti mimo dosah výrobku.
  - Udržujte obalové materiály mimo dosah dětí. Hrozí nebezpečí zranění a udušení.
  - Když jsou dvířka otevřená, neumísťujte na ně žádné těžké předměty ani nedovolte, aby na ně sedaly děti. Mohlo by dojít k převrácení trouby nebo poškození závěsů dveří.
  - Z důvodu bezpečnosti dětí před likvidací výrobku odřízněte napájecí zástrčku a znemožněte funkčnost výrobku.



### 1.3 Elektrická bezpečnost

- Zapojte spotřebič do uzemněné zásuvky chráněné pojistkou, která odpovídá stávajícím hodnotám na typovém štítku. Zajistěte, aby vám uzemnění provedl kvalifikovaný elektrikář. Spotřebič nepoužívejte bez vhodného uzemnění podle místních/národních předpisů.
- Zástrčka nebo elektrické připojení výrobku by mělo být na snadno přístupném místě (kde nebude ovlivněno plamenem na plotýnce). Pokud to není možné, měl by být na elektrické instalaci, ke které je výrobek připojen, v souladu s elektrickými předpisy mechanismus (pojistka, spínač, spínací skříňka atd.) oddělující všechny póly od sítě.

- Výrobek nesmí být během instalace, opravy a přepravy zapojen do zásuvky.
  - Zapojte výrobek do zásuvky, která splňuje hodnoty napětí a frekvence uvedené na typových štítcích.
  - Pokud váš výrobek nemá napájecí kabel, použijte pouze napájecí kabel popsáný v části „Technické specifikace“.
  - Napájecí kabel nezastrkávejte pod a za spotřebič. Na napájecí kabel nepokládejte těžké předměty. Napájecí kabel nesmí být ohnutý, rozdrcený a přijít do kontaktu s žádným zdrojem tepla.
  - Zadní plocha trouby se také během používání velmi zahřívá. Napájecí kabely se nesmí dotýkat zadního povrchu, mohou být poškozeny spoje.
  - Nedávejte elektrické kabely do dveří trouby a nenatahujte je přes horké povrchy. V opačném případě se může izolace kabelu roztavit a způsobit požár následkem zkratu.
  - Používejte pouze originální kabely. Nepoužívejte uříznuté nebo poškozené kabely nebo propojovací kabely.
  - Je-li napájecí kabel poškozen, musí jej vyměnit výrobce, autorizovaný servis nebo osoba, kterou dovozce stanoví, aby se předešlo možným nebezpečím.
  - **VAROVÁNÍ:** Před výměnou lampy trouby se ujistěte, že jste výrobek odpojili z elektrické sítě, aby se zabránilo nebezpečí úrazu elektrickým proudem. Odpojte výrobek nebo vypněte pojistku v pojistkové skřínce.
- Pokud je váš výrobek vybaven napájecím kabelem a zástrčkou:
- Výrobek nezapojujte do volného výstupu, který se vymanil z jeho zásuvky, je rozbitý, znečištěný, mastný, hrozí u něj riziko kontaktu s vodou (například voda, která může stéci z pracovní desky).
  - Nikdy se nedotýkejte zástrčky mokřýma rukama! Nikdy neodpojujte kabel tahem, vždy vytahujte držením za zástrčku.
  - Ujistěte se, že je zástrčka výrobku bezpečně zasunuta do zásuvky, aby nedocházelo k jiskření.



#### **1.4 Bezpečnost dopravy**

- Před přepravou výrobku odpojte výrobek od sítě.

- Spotřebič je těžký, při jeho přepravě je potřeba minimálně dvou osob.
- Při přepravě nebo přemístění výrobku nepoužívejte dvířka a/ nebo rukojeť.
- Nepokládejte na výrobek jiné předměty a přenášejte jej ve svislé poloze.
- Když potřebujete produkt přepravit, zabalte jej do bublinkové fólie nebo silného kartonu a pevně zalepte páskou. Výrobek pevně zajistěte páskou, aby nedošlo k poškození odnímatelných nebo pohyblivých částí výrobku a výrobku.
- Zkontrolujte celkový vzhled produktu, zda nedošlo k poškození, ke kterému mohlo dojít během přepravy.

### 1.5 Bezpečná instalace

- Před instalací výrobku zkontrolujte, zda není poškozen. Pokud je výrobek poškozen, neinstalujte jej.
- Neinstalujte výrobek v blízkosti zdrojů tepla (radiátory, kamna atd.).
- Udržujte okolí všech ventilačních kanálů výrobku otevřené.

- Aby nedošlo k přehřátí, výrobek by neměl být instalován za dekorativní dvířka.

### 1.6 Bezpečnost použití

- Ujistěte se, že je výrobek po každém použití vypnut.
- Pokud nebudete výrobek delší dobu používat, odpojte jej ze zásuvky nebo vypněte pojistku z pojistkové skříňky.
- Nepoužívejte vadné nebo poškozené spotřebiče. Odpojte elektrické / plynové přípojky, pokud existují, výrobku a zavolejte autorizovaný servis.
- Výrobek nepoužívejte, pokud je sklo předních dveří odstraněno nebo prasklé.
- Nestoupejte na výrobek, abyste si tak pomohli na něco dosáhnout nebo z jakéhokoli jiného důvodu.
- Nikdy nepoužívejte výrobek, pokud je váš úsudek nebo koordinace narušena požitím alkoholu a/nebo drog.
- Hořlavé předměty uchovávané ve varném prostoru se mohou vznítit. Nikdy neskladujte hořlavé předměty ve varném prostoru.
- Rukojeť trouby není sušák na ručníky. Při používání výrobku nevěste na rukojeť ručníky, rukavice nebo podobné textilie.

- Závěsy dveří výrobku se při otevírání a zavírání dveří pohybují a mohou se zaseknout. Při otevírání / zavírání dveří nedržte část se závěsy.

### 1.7 Upozornění na teplotu

- **VAROVÁNÍ:** Přístupné části výrobku budou během používání horké. Je třeba dávat pozor, abyste se nedotkli výrobku ani topných těles. Děti do 8 let by se neměly přibližovat k výrobku bez dospělého.
- Neumisťujte do blízkosti výrobku hořlavé/výbušné materiály, protože okraje budou během provozu horké.
- Během otevírání trouby z ní může uniknout pára, držte se od ní proto dále. Pára může způsobit popáleniny rukou, obličeje a / nebo očí.
- Během provozu se může výrobek zahřát. Je třeba dávat pozor, abyste se nedotkli horkých částí uvnitř trouby ani topných těles.
- Při vkládání jídla do horké trouby nebo vyjímání jídla z horké trouby vždy používejte tepelně odolné rukavice do trouby atd.

### 1.8 Použití příslušenství

- Je důležité, aby drátěný gril a ták byly správně umístěny na drátěných policích. Podrobné informace naleznete v části „**Použití příslušenství**“.
- Příslušenství může poškodit sklo dveří při zavírání dveří výrobku. Příslušenství vždy zasuňte až na konec varné zóny.

### 1.9 Bezpečnost při vaření

- Buďte opatrní při používání alkoholických nápojů v pokrmech. Alkohol se při vysokých teplotách odpařuje a může způsobit požár, protože se při kontaktu s horkými povrchy může vznítit.
- Zbytky jídla, olej atd. uchovávané ve varném prostoru se mohou vznítit. Před vařením odstraňte takto hrubé nečistoty.
- Nebezpečí otravy jídlem: Nenechávejte jídlo v troubě déle než 1 hodinu před nebo po vaření. Jinak může dojít k otravě jídlem nebo onemocnění.

- Nezahřívajte v troubě uzavřené plechovky a sklenice. Tlak, který by se nahromadil v plechovce/dóze, může způsobit její prasknutí.
- Vložte pečící papír do nádoby nebo na příslušenství trouby (plech, drátěný gril atd.) s jídlem a vložte jej do předehřáté trouby. Odstraňte veškeré nadbytečné kusy pečícího papíru přesahující z příslušenství nebo nádoby, abyste se vyhnuli riziku dotyku s topnými tělesy trouby. Nikdy nepoužívejte pečící papír při teplotě trouby vyšší, než je maximální teplota použití uvedená na pečícím papíru, který používáte. Pečící papír nikdy nepokládejte na dno trouby.
- Nepokládejte plechy, misky nebo hliníkovou fólii přímo na dno trouby. Nahromaděné teplo by mohlo poškodit dno trouby.
- Během grilování zavřete dvířka trouby. Horké povrchy mohou způsobit popáleniny!
- Potravinu nevhodné ke grilování představují nebezpečí požáru. Grilujte pouze potraviny, které jsou vhodné

pro gril na silném ohni. Také neumísťujte jídlo příliš daleko do zadní části grilu. Tato oblast je nejteplejší a tučná jídla se mohou vznítit.



### 1.10 Bezpečnost při údržbě a čištění

- Před vyčištěním produktu vyčkejte, dokud produkt vychladne. Horké povrchy mohou způsobit popáleniny!
- Nikdy nemyjte výrobek stříkáním nebo poléváním vodou na něj! Hrozí nebezpečí úrazu elektrickým proudem!
- K čištění výrobku nepoužívejte parní čističe, protože to může způsobit úraz elektrickým proudem.
- K čištění skla předních dveří trouby / (pokud takové jsou) skla horních dveří trouby nepoužívejte drsné abrazivní čisticí prostředky, kovové škrabky, drátěnou vlnu nebo bělicí materiály. Tyto materiály mohou způsobit poškrábání a rozbití skleněných povrchů.
- Ovládací panel vždy udržujte čistý a suchý. Vlhký a znečištěný povrch může způsobit problémy při ovládání funkcí.

## 2 Pokyny pro životní prostředí

### 2.1 Směrnice o odpadech

#### 2.1.1 Soulad se směrnicí WEEE a Odstranění odpadů výrobku

Tento výrobek splňuje požadavky směrnice WEEE EU (2012/19/EU). Tento produkt nese klasifikační symbol pro odpadní elektrické a elektronické zařízení (WEEE).



Tento produkt byl vyroben z vysoce kvalitních dílů a materiálů, které lze znovu použít a jsou vhodné k recyklaci. Nelikvidujte proto odpadní produkt po skončení

jeho životnosti s běžným domovním a jiným odpadem. Odneste jej do sběrného místa pro recyklaci elektrických a elektronických zařízení. Na tato sběrná místa se můžete zeptat místní správy. Správná likvidace spotřebiče pomáhá předcházet negativním dopadům na životní prostředí a lidské zdraví.

#### Soulad se směrnicí RoHS:

Výrobek, který jste si zakoupili, je v souladu se směrnicí EU RoHS (2011/65/EU). Neobsahuje škodlivé a zakázané materiály specifikované ve směrnici.

### 2.2 Informace o balíčku

Obalové materiály výrobku jsou vyrobeny z recyklovatelných materiálů v souladu s našimi národními směrnici. Nelikvidujte obalový odpad s domovním nebo jiným

odpadem, odevzdejte je na sběrná místa pro obalový materiál určená místními úřady.

### 2.3 Doporučení pro úsporu energie

Podle EU 66/2014 lze informace o energetické účinnosti nalézt na účtence výrobku dodávané s výrobkem.

Následující doporučení vám pomohou používat výrobek ekologicky a neplýtvat:

- Zmrazené potraviny před pečením rozmrazte.
- V troubě používejte tmavé nebo smaltované nádoby, které lépe propouštějí teplo.
- Pokud je to uvedeno v receptu nebo uživatelské příručce, vždy troubu předehřejte. Během pečení neotvírejte často dvířka trouby.
- Při delším pečení výrobek vypněte 5 až 10 minut před koncem pečení. Využitím zbytkového tepla můžete ušetřit až 20 % elektrické energie.
- Zkuste v troubě vařit více než jedno jídlo najednou. Na mřížku můžete umístit až dvě nádoby současně. Pokud navíc budete připravovat pokrmy jeden po druhém, ušetříte energii, protože trouba neztratí teplo.
- Během pečení v provozní funkci "Ekonomický ohřev ventilátorem" neotvírejte dvířka trouby. Pokud dvířka neotevřete, vnitřní teplota je optimalizována pro úsporu energie v provozní funkci "Ekonomický ohřev ventilátorem", tato teplota se může lišit od teploty zobrazené na displeji.



## 3 Váš výrobek

### 3.1 Představení výrobku

CS

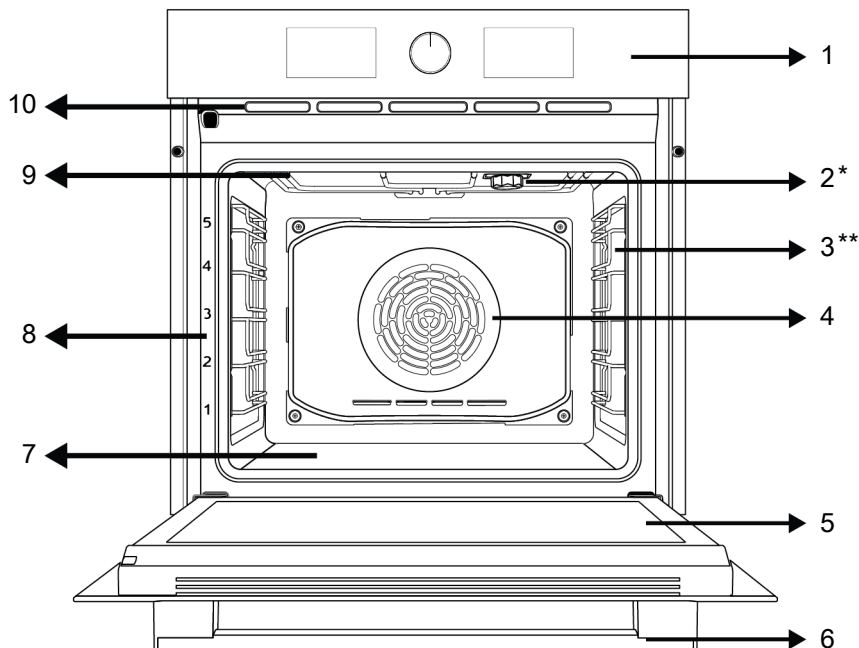

1 Ovládací panel

3 Drátěné police

5 Dveře

7 Spodní ohříváč (pod ocelovou deskou)

9 Horní ohříváč

2 Žárovka

4 Motor ventilátoru (za ocelovým plechem)

6 Rukojeť

8 Poloha police

10 Ventilací otvory

\* Liší se v závislosti na modelu. Váš výrobek nemusí být vybaven žárovkou nebo se typ a umístění žárovky může lišit od ilustrace.

\*\* Liší se v závislosti na modelu. Váš výrobek nemusí být vybaven mřížkou. Na obrázku je jako příklad zobrazen výrobek s mřížkou.

### 3.2 Úvod a použití ovládacího panelu výrobku

V této části naleznete přehled a základní použití ovládacího panelu výrobku. V závislosti na typu výrobku se mohou obrázky a některé funkce lišit.

### 3.2.1 Ovládací panel

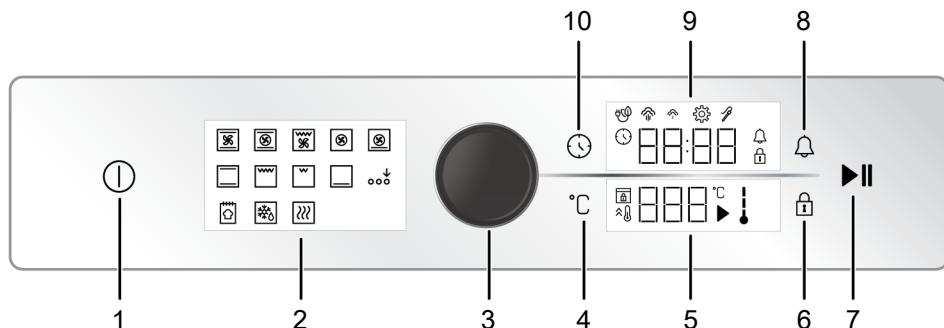

- |                                  |                              |
|----------------------------------|------------------------------|
| 1 Tlačítko Zapnutí/Vypnutí       | 2 Zobrazení funkcí           |
| 3 Knoflík řízení trouby          | 4 Tlačítko nastavení teploty |
| 5 Oblast kontrolky teploty       | 6 Tlačítko uzavření tlačítek |
| 7 Tlačítko start / stop pečení   | 8 Tlačítko alarmu            |
| 9 Oblast kontrolky času / trvání | 10 Tlačítko času a nastavení |

Pokud je váš výrobek ovládán pomocí knoflíků, u některých modelů mohou být tyto knoflíky zasunuty, pokud na ně zatlačíte, vysunou se. Chcete-li provést nastavení pomocí těchto knoflíků, nejprve zatlačte příslušný knoflík dovnitř a knoflík se vysune. Po provedení nastavení jej znovu zatlačte a vraťte knoflík zpět.

### 3.2.2 Představení ovládacího panelu trouby

#### Knoflík řízení trouby

Nastavení na indikátoru časovače/hodin a indikátoru teploty můžete zkontrolovat pomocí ovládacího knoflíku trouby. Tato nastavení můžete procházet otáčením tohoto ovládacího knoflíku trouby doprava a doleva a potvrdit je stisknutím knoflíku.

#### Kontrolka vnitřní teploty trouby

Vnitřní teplotu trouby poznáte podle symbolu vnitřní teploty na displeji. Po zahájení pečení se na displeji zobrazí symbol a když vnitřní teplota trouby dosáhne nastavené teploty, rozsvítí se každá úroveň symbolu.

#### Zobrazení funkcí

Provozní funkce vaší trouby jsou umístěny na displeji funkcí na vaší troubě. Každá funkce se aktivuje dotykem na ni. Všechny funkce umístěné na obrazovce jsou schematické, nemusí být k dispozici ve vašem spotřebiči. Funkce vašeho výrobku jsou popsány v části s názvem „Funkce ovládání trouby“.

#### Oblasti indikátoru:

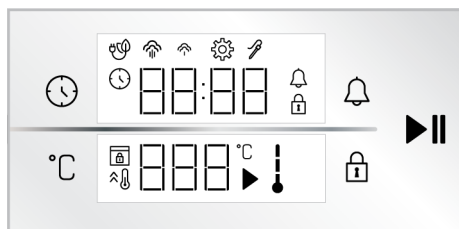

#### Tlačítka :

- : Tlačítko času a nastavení
- : Tlačítko nastavení teploty
- : Tlačítko uzavření tlačítek
- : Tlačítko alarmu
- : Tlačítko start / stop pečení

#### Oblast kontrolky času / trvání :

 : Symbol času pečení/denního času

 : Symbol alarmu

 : Symbol nastavení

 : Rozsvítí se Symbol Zámku tlačítek

 : Symbol pečení s eko ventilátorem

 : Symbol nízké úrovně páry \*

 : Symbol vysoké úrovně páry \*

 : Symbol sondy na maso \*

\* Liší se v závislosti na modelu produktu. \* Nemusí být k dispozici ve vašem produktu.

**Oblast kontrolky teploty :**

 : Symbol pečení

 : Symbol teploty

 : Symbol teploty uvnitř trouby









 : Symbol rychlého ohřevu (booster)





 : Symbol zámku dveří \*

\* Liší se v závislosti na modelu produktu. \* Nemusí být k dispozici ve vašem produktu.

### 3.3 Provozní funkce trouby

V tabulce funkcí jsou uvedeny provozní funkce, které můžete ve své troubě používat, a nejvyšší a nejnižší teploty, které lze pro tyto funkce nastavit. Zde zobrazené pořadí provozních režimů se může lišit od uspořádání na vašem výrobku.

Symbol funkce	Popis funkce	Teplotní rozsah (°C)	Popis a použití
	Provoz s pomocí ventilátoru	-	Trouba není vyhřátá. Funguje pouze ventilátor (na zadní stěně). Mražené potraviny s granulami se pomalu rozmrazují při pokojové teplotě, vařené potraviny se ochlazují. Čas potřebný na rozmrazení celého kusu masa je delší než v případě potravin se zrnky.
	Horní a spodní ohřev	40-280	Jídlo se ohřívá shora i zdola současně. Vhodné na moučníky, zákusky nebo moučníky a dušená jídla v pečicích formách. Vaření se provádí na jednom plechu.
	Spodní ohřev	40-220	Je zapnutý pouze spodní ohřev. Je vhodný pro jídla, které potřebují zespodu zhnědnout.
	Spodní/horní ohřev s pomocí ventilátoru	40-280	Horký vzduch ohříván horním a dolním ohříváčem se pomocí ventilátoru rovnoměrně a rychle rozvádí po celé troubě. Vaření se provádí na jednom plechu.
	Ohřev ventilátorem	40-280	Horký vzduch ohříván ventilátorem je rovnoměrně a rychle distribuován v celé troubě pomocí ventilátoru. Je vhodný pro vaření na více pleších na různých úrovních police.
	Ekonomický ohřev ventilátorem	160-220	Chcete-li ušetřit energii, můžete tuto funkci použít místo použití "Ohřev ventilátorem" v rozsahu 160-220°C. Ale; doba vaření bude o něco delší. Použití této funkce je vysvětleno v části s názvem „Obsluha ovládací jednotky trouby“.
	Funkce Pizza	40-280	Funguje spodní ohříváč a horkovzdušný ohřev. Je vhodný pro přípravu pizzy.
	Funkce „3D“	40-280	Fungují funkce horní ohřev, spodní ohřev a horkovzdušný ohřev. Každá strana vařeného produktu se vaří stejně a rychle. Vaření se provádí na jednom plechu.
	Částečný gril	40-280	Je používán malý gril na horní straně trouby. Je vhodný pro grilování menších množství potravin.

	Úplný gril	40-280	Je používán široký gril na horní straně trouby. Je vhodný pro grilování většího množství potravin.
	Rožeň s úplným grilem	40-280	Horký vzduch ohřátý velkým grilem je rychle distribuován do trouby pomocí ventilátoru. Je vhodný pro grilování většího množství potravin.
	Udržování v teplém stavu	40-100	Slouží k udržení jídla při teplotě připravené k servírování po dlouhou dobu.
	Funkce pečení chleba	-	Používá se k pečení chleba. Nastavenou vstupní teplotu a čas nelze měnit.
	Aktiva funkce navíc	-	Slouží k aktivaci provozních funkcí, které se na začátku nezobrazují na displeji funkcí.

### 3.4 Příslušenství k produktu

Váš výrobek obsahuje různé doplňky. V této části je k dispozici popis příslušenství a popisy správného použití. Dodávané příslušenství se liší v závislosti na modelu produktu. Veškeré příslušenství popsané v uživatelské příručce nemusí být ve vašem produktu dostupné.

 Plechy uvnitř vašeho spotřebiče se mohou vlivem tepla zdeformovat. Na funkčnost to nemá žádný vliv. Deformace zmizí, když se plech ochladí.

#### Standardní plech

Používá se na pečivo, mražené potraviny a smažení velkých kusů.

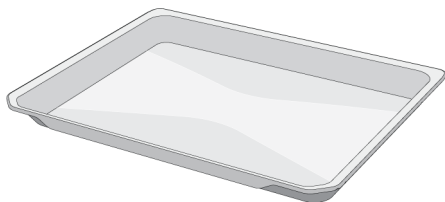

#### Plech na pečivo

Používá se na sladkosti, jako jsou cookies a sušenky.

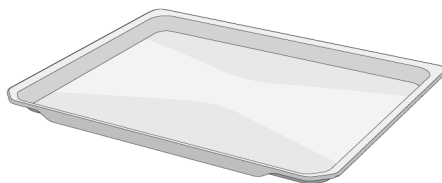

#### Drátěný gril

Používá se ke smažení nebo umístění jídla, které se má péct, smažit a dusit na požadované polici.

#### U modelů s drátěnými policemi :

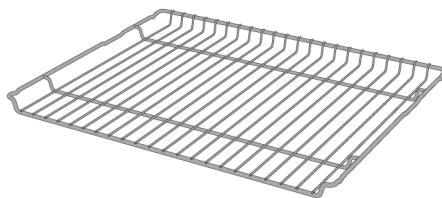

**U modelů Modely bez drátěných polic :**

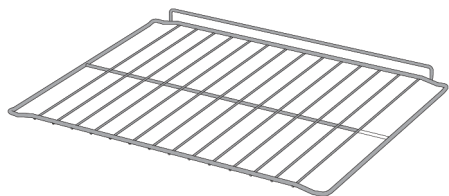

### 3.5 Použití příslušenství výrobku

#### Police pro přípravu jídel

Ve varné oblasti jsou 5 úrovní polohy police. Pořadí polic je také označeno čísly na předním rámu trouby.

**U modelů s drátěnými policemi :**

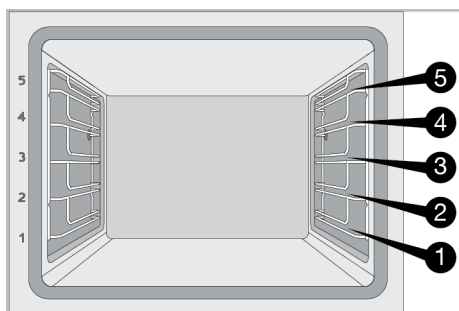

**U modelů Modely bez drátěných polic :**

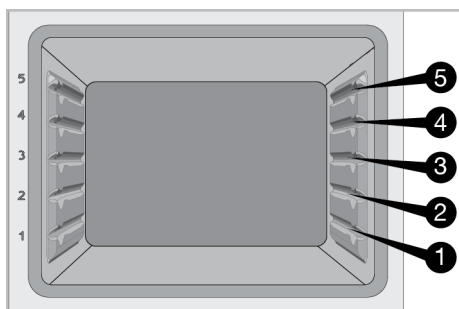

#### Umístění drátěného grilu na polici pro přípravu jídla

**U modelů s drátěnými policemi :**

Je důležité správně umístit drátěný gril na drátěné boční police. Při pokládání drátěného grilu na požadovanou polici musí být otevřená část na přední straně. Pro

lepší vaření musí být drátěný gril zajištěn na doraz drátěné polici. Nesmí přecházet přes doraz a dotýkat se zadní stěny trouby.

CS

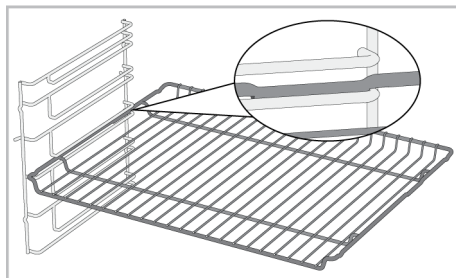

**U modelů Modely bez drátěných polic :**

Je důležité správně umístit drátěný gril na boční police. Drátěný gril má při umístění na polici jeden směr. Při pokládání drátěného grilu na požadovanou polici musí být otevřená část na přední straně.

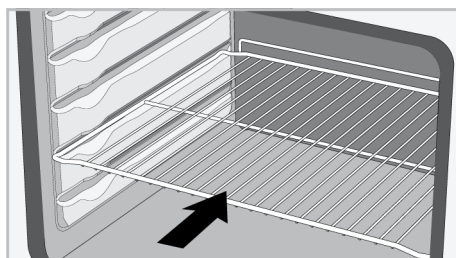

**Položte plech na doporučenou polici**

**U modelů s drátěnými policemi :**

Je důležité plech správně umístit na drátěné boční police. Při pokládání plechu na požadovanou polici musí být otevřená část na přední straně. Pro lepší vaření musí být plech zajištěn na dorazové zásuvce na drátěné polici. Nesmí přecházet přes doraz a dotýkat se zadní stěny trouby.

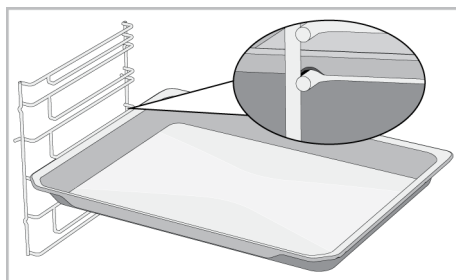

### U modelů Modely bez drátěných polic :

Je důležité plech správně umístit na boční police. Plech má při umísťování na polici jeden směr. Při pokládání plechu na požadovanou polici musí být otevřená část na přední straně.

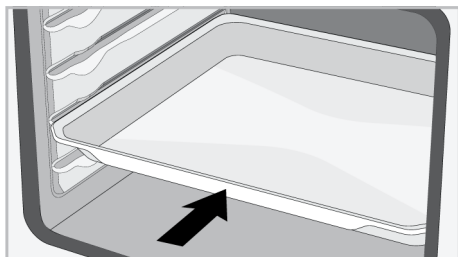

### Funkce zastavení drátěného grilu

K dispozici je funkce zastavení, která zabrání vysunutí drátěného grilu z police. Díky této funkci můžete jídlo snadno a bezpečně vyjmout. Při vyjímání drátěného grilu jej můžete táhnout dopředu, dokud nedosáhne bodu zastavení. Chcete-li jej zcela odstranit, musíte přes tento bod přejít.

### U modelů s drátěnými policemi :

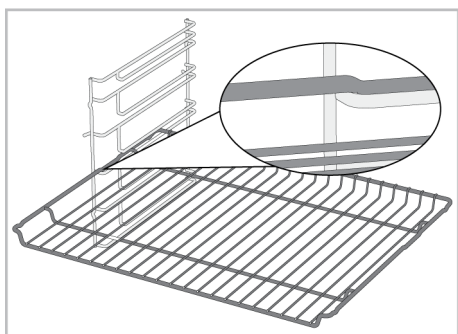

### U modelů Modely bez drátěných polic :

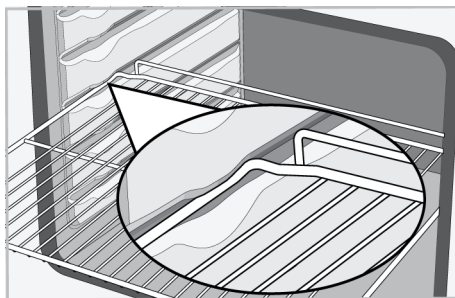

### Funkce zastavení plechu - U modelů s drátěnými policemi

K dispozici je také funkce zastavení, která zabrání vysunutí plechu z police. Při vyjímání plechu jej uvolněte ze zadního dorazu a táhněte směrem k sobě, dokud nedosáhne přední strany. Chcete-li jej zcela odstranit, musíte přes doraz přejít.

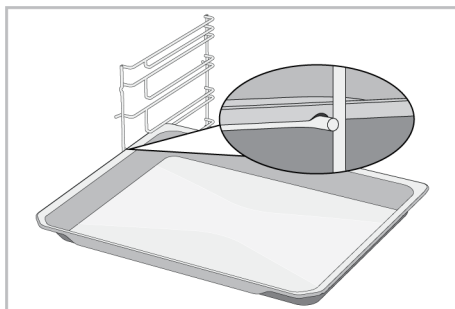

### Správné umístění drátěného grilu a plechu na teleskopické kolejnice - U modelů s drátěnými policemi a teleskopickým modelem

Díky teleskopickým kolejnicím lze plechy nebo drátěný gril snadno uložit i vyjmout. Při použití plechů a drátěných grilů s teleskopickou kolejnicí je třeba dbát na to, aby kolíky na přední a zadní straně teleskopických kolejnic dosedaly na okraje grilu a plechu (zobrazeno na obrázku).

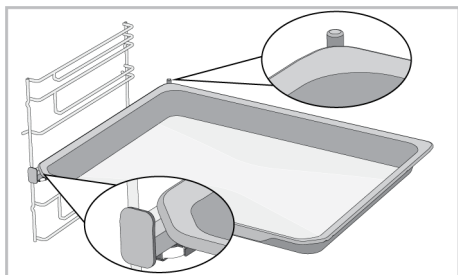
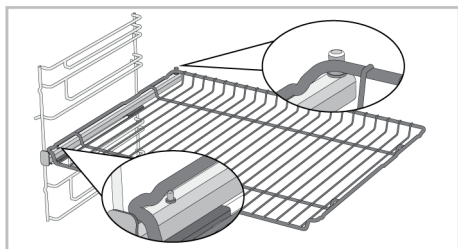

### 3.6 Technické specifikace

Obecné specifikace	
Vnější rozměry produktu (výška/šířka/hloubka) (mm)	595 /594 /567
Instalační rozměry trouby (výška/šířka/hloubka) (mm)	590-600 /560 /min. 550
Napětí/Frekvence	220-240 V ~; 50 Hz
Použitý typ a průřez kabelu/vhodný pro použití ve výrobku	min. H05VV-FG 3 x 1,5 mm <sup>2</sup>
Celková spotřeba energie (kW)	3,3
Typ trouby	Multifunkční trouba

Základy: Informace na energetickém štítku elektrických trub domácího typu jsou uvedeny v souladu s normou EN 60350-1 / IEC 60350-1. Hodnoty jsou určeny v Horní a spodní ohřev nebo (pokud existují) Spodní/horní ohřev s pomocí ventilátoru funkcí se standardním zatížením.

Třída energetické účinnosti je určena v souladu s následující prioritou v závislosti na tom, zda výrobek má příslušné funkce či nikoli. 1-Ekonomický ohřev ventilátorem , 2-Ohřev ventilátorem , 3-Částečný gril s pomocí ventilátoru , 4-Horní a spodní ohřev.



Technické specifikace se mohou změnit bez předchozího upozornění za účelem zlepšení kvality produktu.



Obrázky v této příručce jsou schematické a nemusí přesně odpovídat vašemu produktu.



Hodnoty uvedené na štítcích výrobků nebo v doprovodné dokumentaci jsou získány v laboratorních podmínkách v souladu s příslušnými normami. V závislosti na provozních a okolních podmínkách produktu se tyto hodnoty mohou lišit.



## 4 První použití

Než začnete výrobek používat, doporučujeme provést následující kroky uvedené v následujících částech.

### 4.1 První nastavení časovače

**i** Před použitím trouby vždy nastavte denní čas. Pokud jej nenastavíte, některé modely trouby nebudou fungovat.

1. Když je trouba vypnutá (zatímco se na displeji zobrazuje denní čas), stiskněte tlačítko  přibližně na 3 sekundy, tímto aktivujete nabídku nastavení.

⇒ Na displeji se zobrazí odpočítávání 3-2-1. Po dokončení odpočítávání je nabídka nastavení aktivována.

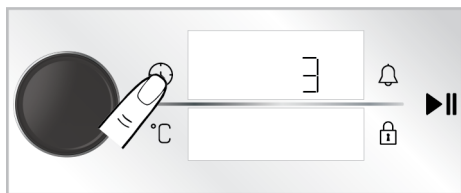

2. Aktivujte pole časovače jedním stisknutím ovládacího knoflíku trouby nebo jedním dotykem tlačítka .

⇒ Časovač a symbol  na displeji časovače/doby trvání blikají.

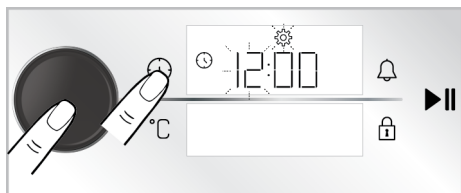

3. Nastavte denní čas otočením ovládacího knoflíku trouby doprava/doleva a aktivujte minutové pole jedním stisknutím ovládacího knoflíku trouby nebo jedním dotykem tlačítka .

⇒ Minuty a symbol  na displeji časovače/doby trvání blikají.

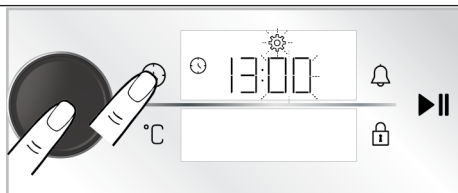

4. Nastavte minuty otočením knoflíku ovládání trouby doprava/doleva. Nastavení potvrďte jedním stisknutím ovládacího knoflíku trouby nebo jedním dotykem tlačítka .

⇒ Denní čas je nastaven a symbol  nepřetržitě svítí.

**i** Pokud není provedeno první nastavení časovače, denní čas začíná časem nastaveným ve výrobním procesu. Nastavení času dne můžete změnit později jak je popsáno v části „Nastavení“.

**i** V případě dlouhého výpadku proudu se nastavení denního času zruší. Mělo by být nastaveno znovu.

### 4.2 Počáteční čištění

1. Odstraňte veškerý obalový materiál.
2. Vyměňte veškeré příslušenství z trouby dodané s výrobkem.
3. Nechte výrobek běžet 30 minut a poté jej vypněte. Tímto způsobem se spálí a vyčistí zbytky a vrstvy, které mohly v troubě zůstat při výrobě.
4. Při používání výrobku vyberte nejvyšší teplotu a provozní funkci, se kterou pracují všechna topná tělesa ve vašem výrobku. Viz „Provozní funkce trouby [► 59]“. V následující části se dozvíte, jak troubu ovládat.
5. Počkejte, až trouba vychladne.
6. Otřete povrchy výrobku vlhkým hadříkem nebo houbou a osušte hadříkem.

### **Před použitím příslušenství:**

Příslušenství, které vyjmete z trouby, očistěte vodou se saponátem pomocí měkké houbičky.

**OZNÁMENÍ:** Některé saponáty nebo čisticí prostředky mohou způsobit poškození povrchu. Při čištění nepoužívejte abrazivní čisticí prostředky, čisticí prášky, čisticí krémy nebo ostré předměty.

## **5 Použití trouby**

---

### **5.1 Všeobecné informace o používání trouby**

**Chladicí ventilátor ( Liší se v závislosti na modelu produktu. \* Nemusí být k dispozici ve vašem produktu. )**

Váš výrobek je vybaven chladícím ventilátorem. Chladicí ventilátor se v případě potřeby aktivuje automaticky a ochlazuje přední stranu výrobku i nábytek. Po dokončení procesu chlazení se automaticky deaktivuje. Horký vzduch vychází přes dvířka trouby. Tyto ventilační otvory ničím nezakrývejte. Jinak se může

### **5.2 Obsluha řídicí jednotky trouby**

**Obecná varování pro řídicí jednotku trouby**

- Maximální doba, kterou lze nastavit jako pečící proces, je 5:59 hodin. Při funkci udržování tepla je tato doba 23:59 hodin. V případě výpadku proudu se přednastavené pečení a doba pečení zruší.
- Při provádění jakýchkoli úprav blikají na displeji příslušné symboly. Provedená nastavení je nutné uložit buď dotknutím se příslušné klávesy v popisu, nebo krátkým vyčkáním.

**OZNÁMENÍ:** Při prvním použití může po několik hodin z trouby vycházet kouř a zápach. To je normální a k jeho odstranění postačí dobré větrání. Vyvarujte se přímého vdechování kouře a zápachu, který se tvoří.

trouba přehřát. Chladicí ventilátor pokračuje v provozu během provozu trouby nebo po vypnutí trouby (přibližně 20-30 minut). Pokud pečete naprogramováním časovače trouby, na konci doby pečení se vypne chladicí ventilátor se všemi funkcemi. Dobu chodu chladicího ventilátoru nemůže uživatel určit. Zapíná se a vypíná se automaticky. Toto není chyba.

#### **Osvětlení trouby**

Osvětlení trouby se zapne, když trouba začne péct. U některých modelů je osvětlení zapnuto během celého pečení, u některých se po určité době vypne.

- Pokud je doba pečení nastavena při zahájení pečení, na displeji se zobrazí zbývající čas.
- Pokud je na řídicí jednotce aktivováno nastavení předeřívání na displeji se po zahájení pečení zobrazí symbol  a trouba rychle dosáhne teploty nastavené pro pečení. Pro rychlé nastavení předeřít viz část „Nastavení“.

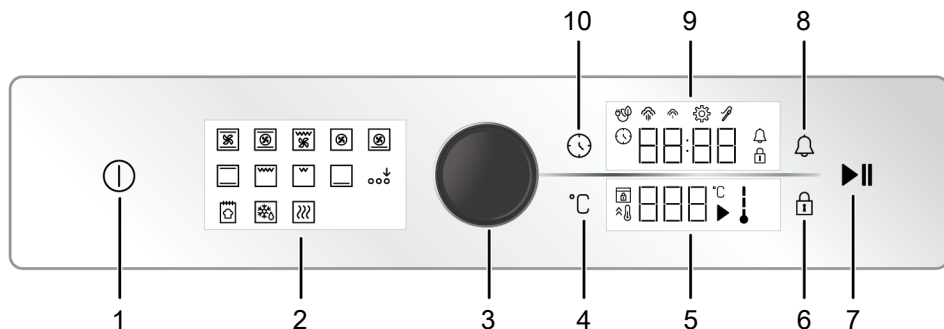

- |                                  |                              |
|----------------------------------|------------------------------|
| 1 Tlačítko Zapnutí/Vypnutí       | 2 Zobrazení funkcí           |
| 3 Knoflík řízení trouby          | 4 Tlačítko nastavení teploty |
| 5 Oblast kontrolky teploty       | 6 Tlačítko uzavření tlačítek |
| 7 Tlačítko start / stop pečení   | 8 Tlačítko alarmu            |
| 9 Oblast kontrolky času / trvání | 10 Tlačítko času a nastavení |

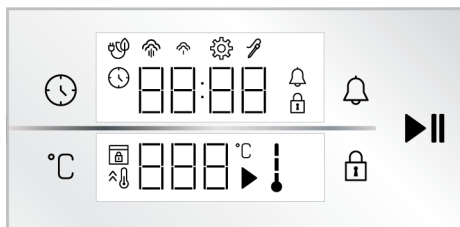

- : Symbol pečení
- : Symbol teploty
- : Symbol teploty uvnitř trouby
- : Symbol rychlého ohřevu (booster)
- : Symbol zámku dveří \*

\* Liší se v závislosti na modelu produktu. \* Nemusí být k dispozici ve vašem produktu.

#### Tlačítka :

- : Tlačítko času a nastavení
- : Tlačítko nastavení teploty
- : Tlačítko uzavření tlačítek
- : Tlačítko alarmu
- : Tlačítko start / stop pečení

#### Oblast kontrolky času / trvání :

- : Symbol času pečení/denního času
- : Symbol alarmu
- : Symbol nastavení
- : Rozsvítí se Symbol Zámku tlačítek
- : Symbol pečení s eko ventilátorem
- : Symbol nízké úrovně páry \*
- : Symbol vysoké úrovně páry \*
- : Symbol sondy na maso \*

\* Liší se v závislosti na modelu produktu. \* Nemusí být k dispozici ve vašem produktu.

#### Oblast kontrolky teploty :

### Zapnutí trouby

1. Troubu zapnete stisknutím tlačítka .  
⇒ Po zapnutí trouby se na displeji zobrazí první provozní funkce. Když je displej v tomto stavu, lze nastavit provozní funkci, teplotu, dobu pečení a alarm.

Pokud se na tomto displeji neprovádějí žádná nastavení, trouba asi za 5 minut vypne a na displeji se zobrazí denní doba.

### Vypnutí trouby

Troubu vypnete stisknutím tlačítka . Na displeji se zobrazí denní doba.

### Ruční pečení pro výběr teploty a funkce ovládání trouby

Můžete vařit ručním ovládáním (vše ovládáte vy sami) bez nastavení doby pečení, pouze výběrem teploty a provozní funkce specifické pro připravovaný pokrm.

Funkce "Horní a spodní ohřev" a nastavení 180 °C jsou zobrazeny na obrázcích jen jako příklad.

1. Troubu zapnete stisknutím tlačítka .
2. Dotkněte provozní funkce, kterou chcete zvolit pro aktivaci na displeji funkce.

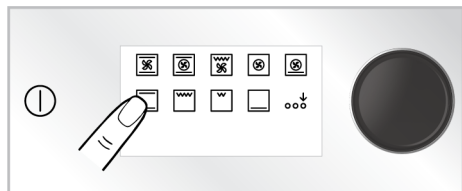

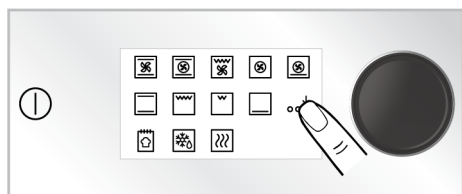

3. Pokud funkce, kterou chcete aktivovat, není mezi provozními funkcemi, které se zobrazují jako první na displeji funkcí, můžete aktivovat provozní funkce v dolním řádku dotykem na "Aktiva funkce navíc".

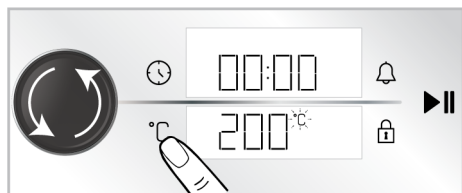

4. Na displeji se zobrazí přednastavená teplota pro vámi zvolenou provozní funkci. Chcete-li tuto teplotu změnit, jednou stikněte kontrolní knoflík nebo stiskněte tlačítko °C a otočte ovladačem trouby doprava/doleva.

⇒ Na displeji teploty bliká symbol °C.



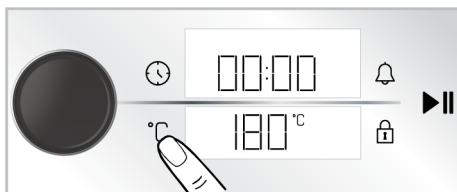

 Pokud změníte provozní funkci po změně předdefinované teploty pro provozní funkce, na displeji se zobrazí naposledy nastavená teplota. Pokud však zvolená teplota není v teplotním rozsahu zvolené provozní funkce, zobrazí se nejvyšší teplota dané provozní funkce.

5. Dotknutím se tlačítka °C potvrďte nastavenou teplotu.  
⇒ Na displeji teploty se rozsvítí symbol °C.

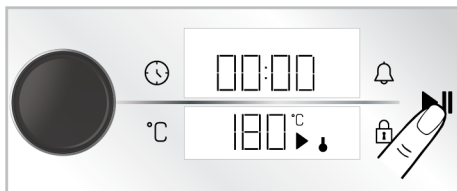

6. Po nastavení provozní funkce a teploty spusťte pečení dotknutím se tlačítka .



⇒ Vaše trouba začne okamžitě pracovat při zvolené funkci a teplotě. Na displeji teploty se zobrazí symboly ↓ a ▶. Na displeji se začne odpočítávat doba pečení. Když vnitřní teplota trouby dosáhne nastavené teploty, rozsvítí se každý stupeň symbolu ↓. Trouba se nevypíná automaticky, protože ruční pečení probíhá bez nastavení doby pečení. Pečení musíte ovládat sami a vypnout ho. Když je vaše pečení hotové stiskněte tlačítko  k ukončení pečení nebo stiskněte tlačítko  na úplné vypnutí trouby.

### Pečení nastavením doby pečení;

Na konci doby můžete nechat troubu automaticky vypnout výběrem teploty a provozní funkce specifické pro

připravovaný pokrm a nastavením doby pečení na časovači. Funkce "Horní a spodní ohřev" a nastavení teploty pečení na 180 °C a doby pečení na 45 minut jsou zobrazeny na obrázcích jen jako příklad.

1. Troubu zapnete stisknutím tlačítka ①.
2. Dotkněte provozní funkce, kterou chcete zvolit pro aktivaci na displeji funkce.

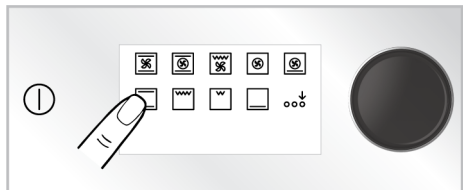

3. Pokud funkce, kterou chcete aktivovat, není mezi provozními funkcemi, které se zobrazují jako první na displeji funkcí, můžete aktivovat provozní funkce v dolním řádku dotykem na "Aktiva funkce navíc".

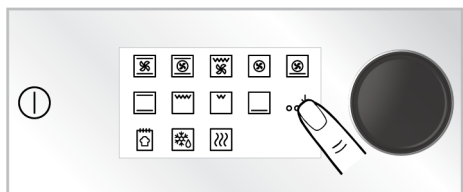

4. Na displeji se zobrazí přednastavená teplota pro vámi zvolenou provozní funkci. Chcete-li tuto teplotu změnit, jednou stikněte kontrolní knoflík nebo stiskněte tlačítko °C a otočte ovladačem trouby doprava/doleva.

⇒ Na displeji teploty bliká symbol °C.

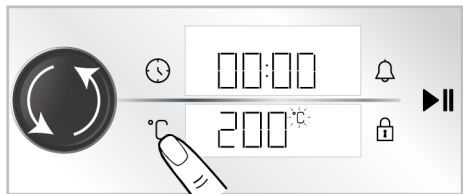

**i** Pokud změníte provozní funkci po změně předdefinované teploty pro provozní funkce, na displeji se zobrazí naposledy nastavená teplota. Pokud však zvolená teplota není v teplotním rozsahu zvolené provozní funkce, zobrazí se nejvyšší teplota dané provozní funkce.

5. Dotknutím se tlačítka °C potvrďte nastavenou teplotu.

⇒ Na displeji teploty se rozsvítí symbol °C.

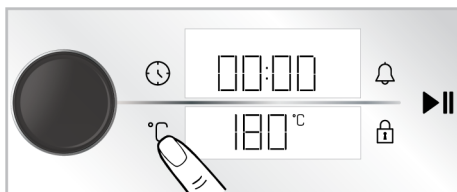

6. Zatlačte ovládací knoflík trouby nebo jedním dotknutím se tlačítka ⌚ nastavte dobu pečení.

⇒ Nastavená hodnota 30 minut se objeví na displeji časovače/doby a bliká symbol ⌚.

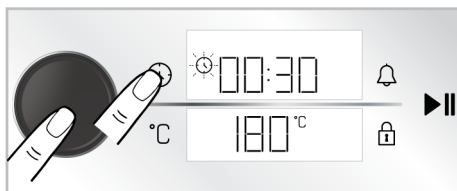

**i** Chcete-li rychle upravit dobu pečení, můžete aktivovat dobu pečení na 30 minut stisknutím ovládacího knoflíku trouby nebo dotykem tlačítka ⌚ po nastavení provozní funkce a teploty, čas můžete změnit otočením ovládacího knoflíku trouby doprava / doleva.

7. Nastavte časovač pečení otáčením ovládacího knoflíku trouby doprava/doleva. Nastavení potvrďte stisknutím tlačítka ⌚.

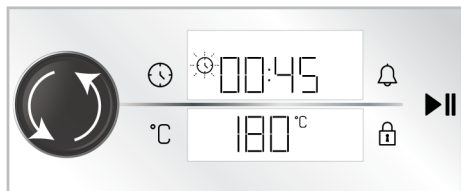

**i** Při nastavování se doba pečení zvyšuje o 1 minutu během prvních 15 minut, po 15 minutách se zvyšuje o 5 minut.

8. Po nastavení provozní funkce, teploty a času pečení spusťte pečení dotknutím se tlačítka **▶||**.



⇒ Vaše trouba začne okamžitě pracovat při zvolené provozní funkci a teplotě a na displeji se zobrazí odpočítávání doby pečení. Na displeji teploty se zobrazí symbol **↓** a **▶**. Když vnitřní teplota trouby dosáhne nastavené teploty, rozsvítí se každý stupeň symbolu **↓**. Po dokončení nastavené doby pečení se na displeji teploty zobrazí „End“ (Konec), časovač vydá zvukové varování a pečení se zastaví.

9. Výstraha bude znít jednu minutu. Pokud se dotknete tlačítka **▶||** během zvukového upozornění a na displeji teploty se zobrazí „End“ (Konec), trouba bude pokračovat v provozu po neomezenou dobu. Pokud se dotknete tlačítka **⓪**, trouba se vypne. Pokud se dotknete libovolného tlačítka kromě těchto, zvuková výstraha se zastaví.

## Ekonomický ohřev ventilátorem

Chcete-li ušetřit energii, můžete tuto funkci použít místo použití "Ohřev ventilátorem" v rozsahu 160-220°C. Ale, doba pečení bude o něco delší.

1. Zapněte troubu dotykem tlačítka **⓪**.
2. Dotkněte se a 3 sekundy podržte na displeji funkci funkci "Ohřev ventilátorem".

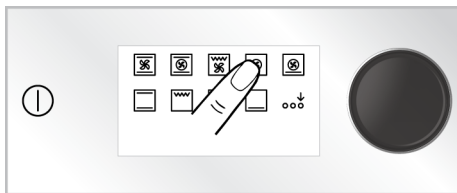

⇒ Na displeji se zobrazí odpočítávání 3-2-1. Po doběhnutí odpočtu se na displeji časovače/trvání objeví symbol **☼** a funkce "Ekonomický ohřev ventilátorem" je aktivována.

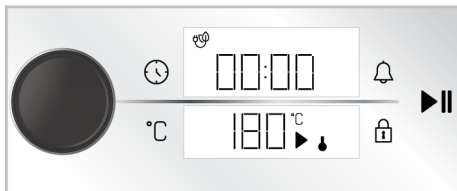

3. Nastavenou teplotu můžete změnit a čas pečení nastavit tak, jak je popsáno v předchozích částech. Potom můžete začít péct.

⇒ V režimu "Ekonomický ohřev ventilátorem" svítí kontrolka kratší než u ostatních funkcí pečení z důvodu úspory energie při pečení.

## Funkce pečení chleba

Vaše trouba je vybavena "Funkce pečení chleba" definovanou pro výrobu chleba. Funkce nastavení teploty a času jsou nezměněny dané.

### Ingredience

- 500 g mouky
- 15 g cukru
- 10 g instantních kvasnic

- 10 g slunečnicového oleje
- 8 g soli
- 300 ml vody (35 °C)

### Pro horní část těsta

- 2 kávové lžičky slunečnicového oleje

### Příprava

1. Mouku prosejte do hluboké nádoby. Do mouky přidejte cukr a homogenně promíchejte.
2. Uprostřed mouky udělejte důlek, přidejte droždí, sůl a slunečnicový olej. Teplá voda se nalévá postupně, počínaje od stran nádoby.
3. Těsto hněteme ručně nebo ve stroji na hnětení těsta přibližně 10-15 minut.
4. Vyhnětené těsto několikrát ručně otočte a vložte jej do nádoby. Na těsto nalijte 1 čajovou lžičku slunečnicového oleje a zakryjte ho potravinářskou fólií tak, aby se dotýkala těsta.
5. Po zakrytí těsta potravinářskou fólií jej přikryjte hrubou utěrkou a nechte kynout při pokojové teplotě.
6. Po 60 minut kynutí těsto vyjměte na prkénko, 4-5 krát přeložte a odstraňte z něj vzduch. Na těsto nalijte 1 čajovou lžičku slunečnicového oleje a zakryjte ho potravinářskou fólií tak, aby se dotýkala těsta. Těsto nechte ještě 30 minut kynout při pokojové teplotě.
7. Plech na pečení umístěte na 3. polici trouby.
8. Zapněte troubu dotykem tlačítka ①.
9. Provozní funkce spodní řady aktivujte dotykem "Aktiva funkce navíc" na displeji funkcí.

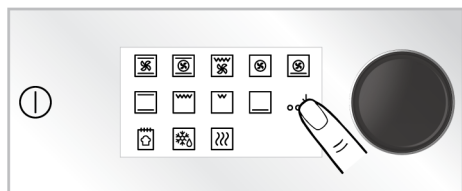

10. Dotkněte se "Funkce pečení chleba" na displeji funkcí.

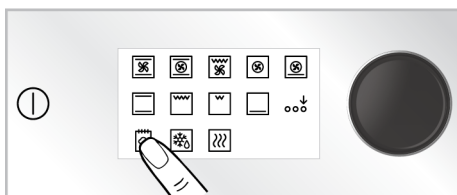

11. Pečení spustíte dotykem tlačítka ▶▶.





12. Po uplynutí doby pečení se na jednu minutu ozve zvukové upozornění. Pokud stisknete tlačítko ①, pečicí trouba se vypne. Pokud se dotknete libovolného tlačítka kromě těchto, zvuková výstraha se zastaví.

## 5.3 Nastavení

**i** Odpočítávání 3-2-1 se zobrazuje na displeji v nabídkách nebo nastaveních, které by měly být aktivovány dlouhým stisknutím. Po dokončení odpočítávání je relevantní nabídka nebo nastavení aktivováno.

### Aktivace zámku tlačítek

Pomocí funkce zámku tlačítek můžete zabránit zásahům do kontrolní jednotky.

1. Držte tlačítko , dokud se na displeji časovače/trvání objeví symbol .

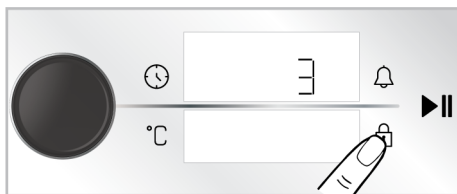



- ⇒ Na displeji se zobrazí odpočítávání 3-2-1. Po doběhnutí odpočtu se na displeji časovače/trvání objeví symbol  a zámek tlačítek je aktivován. Po nastavení zámku tlačítek, pokud se

dotknete libovolného tlačítka nebo stlačíte ovládací knoflík trouby, časovač vydá zvukový signál a symbol  bliká.



Když je aktivován zámek tlačítek, nelze používat tlačítka kontrolní jednotky. V případě přerušení dodávky proudu se zámek tlačítek nezruší.

### Deaktivace zámku tlačítek



1. Držte tlačítko , dokud se na displeji časovače/trvání neobjeví symbol .
- ⇒ Na displeji se zobrazí odpočítávání 3-2-1. Po doběhnutí odpočtu z displeje časovače/trvání zmizí symbol  a zámek tlačítek je deaktivován.

### Nastavení alarmu



Na ovládací jednotce produktu lze nastavit jakákoliv jiná upozornění a upomínky než pečení. Budík na provozní funkce trouby nemá vliv. Používá se pro účely výstrahy. Budík můžete například použít tehdy, když v určitou dobu chcete obrátit jídlo v troubě. Jakmile nastavený čas vyprší, časovač vydá zvukové upozornění.



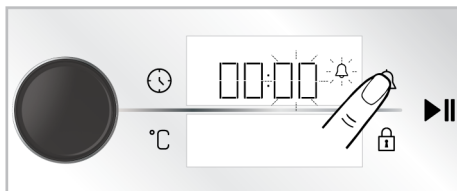

Maximální doba alarmu je 23 hodin 59 minut.

1. Chcete-li nastavit čas alarmu, jednou stiskněte tlačítko .
- ⇒ Pole minut a symbol  začnou na displeji časovače/doby blikat.



2. Nejprve nastavte minuty otočením ovládacího knoflíku trouby doprava/doleva a aktivujte pole časovače jedním dotykem tlačítka .
3. Nastavte časovač otáčením ovládacího knoflíku trouby doprava/doleva. Tlačítko  stiskněte znovu a potvrďte nastavení.



- ⇒ Na displeji časovače/trvání se symbol  rozsvítí a na displeji se začne odpočítávat časovač.
4. Po uplynutí času alarmu začne symbol  blikat a vydá zvukové upozornění.





Pokud zároveň nastavíte čas alarmu a čas pečení, na displeji časovače/trvání je zobrazen čas kratší.

### Vypnutí alarmu

1. Na konci doby alarmu zní výstraha po dobu jedné minuty. Zvukovou výstrahu zastavíte stisknutím jakéhokoliv tlačítka.
- ⇒ Zvuková výstraha je zastavena.

### Pokud chcete alarm zrušit;

1. Chcete-li čas alarmu resetovat, jednou stiskněte tlačítko .
- ⇒ Symbol  začne na displeji časovače/trvání blikat.
2. Otáčejte ovládacím knoflíkem trouby doprava/doleva, dokud čas alarmu nedosáhne „00:00“.



## Nastavení hlasitosti

Můžete nastavit hlasitost ovládací jednotky. K provedení tohoto nastavení by měla být vaše trouba vypnutá.

1. Když je trouba vypnutá (zatímco se na displeji zobrazuje denní čas), stiskněte tlačítko  přibližně na 3 sekundy, tímto aktivujete nabídku nastavení.

⇒ Na displeji se zobrazí odpočítávání 3-2-1. Po dokončení odpočítávání je nabídka nastavení aktivována.

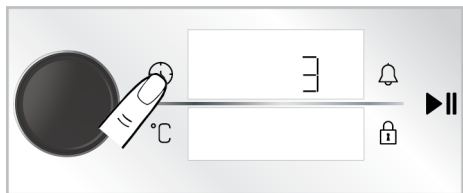

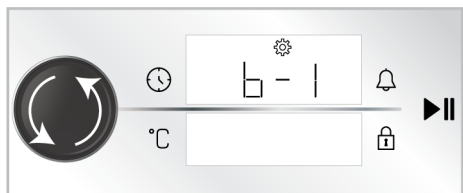

2. Otočte ovládací knoflík trouby doprava/doleva, dokud se na displeji časovače/trvání nezobrazí „b-1“ nebo „b-2“.

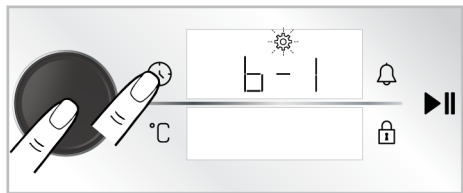

3. Aktivujte nastavený tón opětovným dotykem tlačítka  nebo jedním stisknutím ovládacího knoflíku trouby.

⇒ Symbol  na displeji časovače/trvání bliká.



4. Nastavte požadovaný tón otáčením ovládacího knoflíku trouby doprava/doleva.
5. Potvrďte nastavený tón opětovným dotykem tlačítka  nebo jedním stisknutím ovládacího knoflíku trouby.

## Nastavení jasu displeje

Můžete nastavit jas displeje řídicí jednotky. K provedení tohoto nastavení by měla být vaše trouba vypnutá.

1. Když je trouba vypnutá (zatímco se na displeji zobrazuje denní čas), stiskněte tlačítko  přibližně na 3 sekundy, tímto aktivujete nabídku nastavení.

⇒ Na displeji se zobrazí odpočítávání 3-2-1. Po dokončení odpočítávání je nabídka nastavení aktivována.

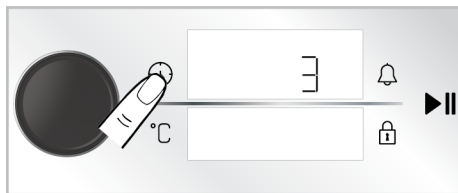

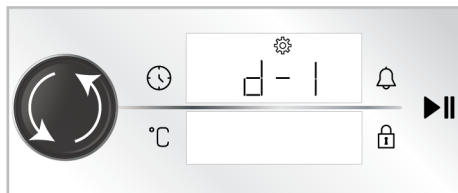

2. Otočte ovládací knoflík trouby doprava/doleva, dokud se na displeji časovače/trvání nezobrazí „d-1“, „d-2“ nebo „d-3“.

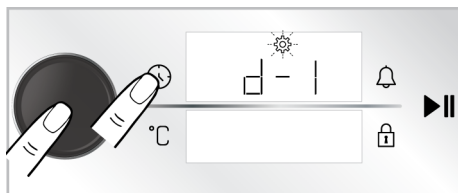

3. Aktivujte nastavení jasu opětovným dotykem tlačítka  nebo jedním stisknutím ovládacího knoflíku trouby.

⇒ Symbol  na displeji časovače/trvání bliká.



4. Nastavte požadovaný jas otáčením ovládacího knoflíku trouby doprava/doleva.
5. Potvrďte nastavení jasu opětovným dotykem tlačítka  nebo jedním stisknutím ovládacího knoflíku trouby.

## Nastavení funkce Rychlé přehřátí (Bustr)

Pomocí funkce rychlého přehřátí můžete pečení na výrobku ovládat automaticky. Za tímto účelem musíte aktivovat nastavení rychlého přehřátí. K provedení tohoto nastavení by měla být vaše trouba vypnutá.

1. Když je trouba vypnutá (zatímco se na displeji zobrazuje denní čas), stiskněte tlačítko  přibližně na 3 sekundy, tímto aktivujete nabídku nastavení.

⇒ Na displeji se zobrazí odpočítávání 3-2-1. Po dokončení odpočítávání je nabídka nastavení aktivována.

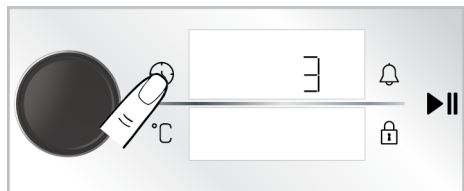

2. Otočte ovládací knoflík trouby doprava/ doleva, dokud se na displeji nezobrazí symbol  a „OFF“.

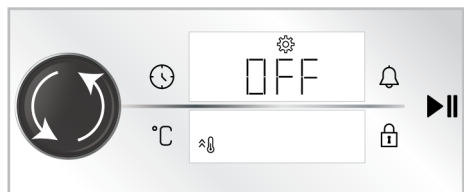

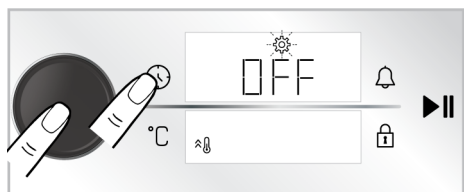

3. Aktivujte nastavení rychlého přehřívání (posilovač) opětovným dotykem tlačítka  nebo jedním stisknutím ovládacího knoflíku trouby.

⇒ Symbol  na displeji časovače/ trvání bliká.

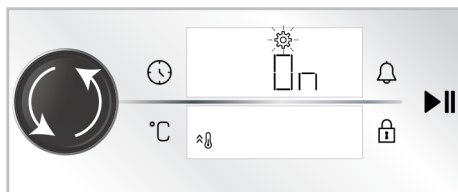

4. Přepněte nastavení „VYPNUTO“ na displeji na „ZAPNUTO“ otáčením ovládacího knoflíku trouby doprava/ doleva.



5. Potvrďte nastavení rychlého přehřívání (posilovač) opětovným dotykem tlačítka  nebo jedním stisknutím ovládacího knoflíku trouby.

 Stejným postupem můžete nastavení rychlého přehřátí vypnout. Otočením nastavení „OFF“ (vypnuto) můžete zrušit nastavení rychlého přehřívání.

## Změna denní doby

Chcete-li denní dobu, kterou jste dříve nastavili, změnit,

1. Když je trouba vypnutá (zatímco se na displeji zobrazuje denní čas), stiskněte tlačítko  přibližně na 3 sekundy, tímto aktivujete nabídku nastavení.

⇒ Na displeji se zobrazí odpočítávání 3-2-1. Po dokončení odpočítávání je nabídka nastavení aktivována.

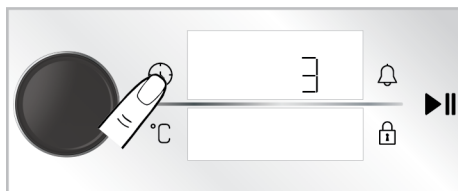

2. Aktivujte pole časovače jedním stisknutím ovládacího knoflíku trouby nebo jedním dotykem tlačítka .

⇒ Časovač a symbol  na displeji časovače/doby trvání blikají.

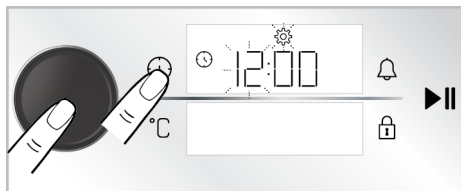

3. Nastavte denní čas otočením ovládacího knoflíku trouby doprava/ doleva a aktivujte minutové pole jedním stisknutím ovládacího knoflíku trouby nebo jedním dotykem tlačítka 🕒.

⇒ Minuty a symbol ⚙️ na displeji časovače/doby blikají.

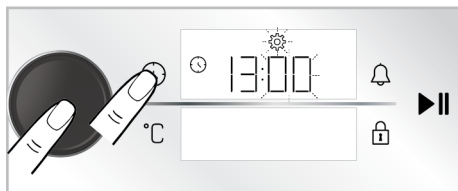

4. Nastavte minuty otočením knoflíku ovládání trouby doprava/doleva. Nastavení potvrďte jedním stisknutím ovládacího knoflíku trouby nebo jedním dotykem tlačítka 🕒.

⇒ Denní čas je nastaven a symbol ⚙️ nepřetržitě svítí.

## 6 Obecné informace o pečení

V této části najdete tipy na přípravu a vaření jídla.

Navíc tato část popisuje některé potraviny testované výrobcí a nejvhodnější nastavení pro tyto potraviny. Uvádí také vhodná nastavení trouby a příslušenství právě u těchto jídel.

### 6.1 Obecná upozornění týkající se pečení v troubě

- Při otevírání dvířek trouby během pečení nebo po něm se může objevit horká pára. Pára může způsobit popáleniny rukou, obličeje a / nebo očí. Při otevírání dvířek trouby zůstaňte v povzdálí.
- Intenzivní pára vznikající při pečení může vlivem rozdílu teplot vytvářet kondenzované kapky vody na vnitřní a vnější straně trouby a na horní části nábytku. Jedná se o normální, fyzický jev.
- Hodnoty teploty a času vaření uvedené u jednotlivých potravin se mohou lišit v závislosti na receptu a množství. Z tohoto důvodu jsou tyto hodnoty uvedeny jako rozsahy.
- Před zahájením vaření vždy vyjměte nepoužitá příslušenství z trouby. Příslušenství, které zůstane v troubě, může zabránit tomu, aby se vaše jídlo vařilo při správných hodnotách.

- U potravin, které budete vařit podle svého vlastního receptu, se můžete odkázat na podobné potraviny uvedené v tabulkách vaření.
- Použití dodaného příslušenství zajišťuje nejlepší výkon při vaření. Vždy dodržujte varování a informace poskytnuté výrobcem pro externí nádoby, které budete používat.
- Pečící papír, který používáte během vaření, seřízněte dle velikosti nádoby, do které jej chcete vložit. Pečící papír, který přesahuje z nádoby, může způsobit nebezpečí popálení a ovlivnit kvalitu pečení. Použijte pečící papír vhodný pro daný teplotní rozsah.
- Pro dobrý výkon pečení uložte potraviny na doporučenou polici. Během pečení neměňte polohu police.

#### 6.1.1 Pečivo a potraviny do trouby

##### Obecné informace

- Pro dobrý výkon vaření doporučujeme používat příslušenství výrobku. Pokud budete používat externí nádoby, preferujte tmavé, nelepící a tepelně odolné nádoby.
- Pokud je předehřívání doporučeno v tabulce vaření, ujistěte se, že vkládáte jídlo do předehřáté trouby.
- Pokud k vaření použijete drátěný gril, umístěte nádobu s jídlem do středu drátěného grilu a ne do blízkosti zadní stěny.

- Všechny ingredience používané při výrobě pečiva by měly být čerstvé a měly by mít pokojovou teplotu.
- Stav vaření potravin se může lišit v závislosti na množství jídla a velikosti nádobí.
- Kovové, keramické a skleněné formy prodlužují dobu vaření a spodní vrstvy cukrářských výrobků nehnědnou rovnoměrně.
- Používáte-li pečicí papír, na spodní straně pokrmu lze pozorovat malé zhnědnutí. V této situaci může být nutné prodloužit dobu vaření přibližně o 10 minut.
- Hodnoty uvedené v tabulkách vaření jsou určeny na základě testů prováděných v našich laboratořích. Hodnoty vhodné pro vás se mohou od těchto hodnot lišit.
- Umístěte jídlo na příslušnou polici doporučenou v tabulce vaření. Spodní police trouby je považován za polici č. 1.

### Tipy na pečení moučníků

- Pokud je moučník příliš suchý, zvýšte teplotu o 10 °C a zkrátte dobu pečení.
- Pokud je moučník vlhký, použijte malé množství kapaliny nebo snižte teplotu o 10 °C.

### Varný stůl na pečivo a jídlo v troubě

#### Doporučení pro pečení na jednom plechu

Potraviny	Příslušenství k použití	Provozní funkce	Poloha police	Teplota (°C)	Čas pečení (min.) (přibližně)
Moučník na plechu	Standardní plech *	Horní a spodní ohřev	3	180	30 ... 40
Moučník ve formě	Forma na moučník na drátěném grilu **	Ohřev ventilátorem	2	180	30 ... 40
Koláčky	Standardní plech *	Horní a spodní ohřev	3	160	25 ... 35
Koláčky	Standardní plech *	Ohřev ventilátorem	3	150	25 ... 35
Piškotové koláče	Kulatá dortová forma o průměru 26 cm se svorkou na drátěném grilu **	Horní a spodní ohřev	2	150	30 ... 40

- Pokud je horní část moučnicku spálená, položte ho na spodní polici, snižte teplotu a prodlužte dobu pečení.
- Pokud je vnitřek moučnicku dobře upečen, ale zvenku je lepkavý, použijte méně kapaliny, snižte teplotu a zvýšte dobu vaření.

### Tipy pro přípravu pečiva

- Pokud je pečivo příliš suché, zvýšte teplotu o 10 °C a zkrátte dobu pečení. Navlhčete list těsta směsí skládající se z mléka, oleje, vaječ a jogurtu.
- Pokud se pečivo peče pomalu, ujistěte se, že tloušťka připraveného pečiva nepřetéká z plechu.
- Pokud je pečivo na povrchu nahnědlé, ale spodní vrstva není upečená, ujistěte se, že se na dno plechu nedostalo příliš velké množství směsi, kterou jste použili na potření pečiva. Pro rovnoměrné opečení se pokuste rozložit směr rovnoměrně mezi listy těsta a pečivo.
- Pečte pečivo v poloze a teplotě, které jsou uvedené v tabulce vaření. Pokud není spodní vrstva dostatečně upečená, položte váš výrobek na spodní polici a pokračujte v pečení.

Potraviný	Příslušenství k použití	Provozní funkce	Poloha police	Teplota (°C)	Čas pečení (min.) (přibližně)
Piškotové koláče	Kulatá dortová forma o průměru 26 cm se svorkou na drátěném grilu **	Ohřev ventilátorem	2	150	35 ... 45
Koláčky	Plech na pečivo *	Horní a spodní ohřev	3	170	25 ... 35
Koláčky	Plech na pečivo *	Ohřev ventilátorem	3	170	20 ... 30
Pečivo	Standardní plech *	Spodní/horní ohřev s pomocí ventilátoru	2	180	35 ... 45
Brioška	Standardní plech *	Horní a spodní ohřev	2	200	20 ... 30
Brioška	Standardní plech *	Ohřev ventilátorem	3	180	20 ... 30
Celý chléb	Standardní plech *	Horní a spodní ohřev	3	200	30 ... 40
Celý chléb	Standardní plech *	Ohřev ventilátorem	3	200	30 ... 40
Lasagne	Skleněná / kovová obdélníková nádoba na drátěném grilu **	Horní a spodní ohřev	2 nebo 3	200	30 ... 40
Jablečný koláč	Kulatá černá kovová forma, průměr 20 cm na drátěném grilu **	Horní a spodní ohřev	2	180	50 ... 65
Jablečný koláč	Kulatá černá kovová forma, průměr 20 cm na drátěném grilu **	Ohřev ventilátorem	3	170	50 ... 65
Pizza	Standardní plech *	Horní a spodní ohřev	3	280	5 ... 9
Pizza	Standardní plech *	Funkce Pizza	2	280	5 ... 10

## Doporučení pro přípravu jídel s dvěma plechy

Potraviny	Příslušenství k použití	Provozní funkce	Poloha police	Teplota (°C)	Čas pečení (min.) (přibližně)
Koláčky	2-Standardní plech * 4-Plech na pečivo *	Ohřev ventilátorem	2 - 4	150	25 ... 35
Koláčky	2-Standardní plech * 4-Plech na pečivo *	Ohřev ventilátorem	2 - 4	170	25 ... 35
Pečivo	1-Standardní plech * 4-Plech na pečivo *	Ohřev ventilátorem	1 - 4	180	40 ... 50
Brioška	2-Standardní plech * 4-Plech na pečivo *	Ohřev ventilátorem	2 - 4	180	20 ... 30

V případě každého jídla se doporučuje předeřhřev.

\*Toto příslušenství váš spotřebič nemusí obsahovat.

\*\*Toto příslušenství není součástí produktu. Jsou to komerčně dostupné doplňky.

### Tabulka vaření s provozními funkcemi "Ekonomický ohřev ventilátorem"

- Neměňte nastavení teploty po zahájení vaření v provozní funkci "Ekonomický ohřev ventilátorem".
- Během pečení v provozní funkci "Ekonomický ohřev ventilátorem" neotvírejte dvířka trouby Pokud dvířka

neotevřete, vnitřní teplota je optimalizována pro úsporu energie, tato teplota se může lišit od teploty zobrazené na displeji.

- Během používání provozní funkce "Ekonomický ohřev ventilátorem" troubu nepřehřívajte.

Potraviny	Příslušenství k použití	Poloha police	Teplota (°C)	Čas pečení (min.) (přibližně)
Koláčky	Standardní plech *	3	160	25 ... 35
Koláčky	Standardní plech *	3	180	25 ... 35
Pečivo	Standardní plech *	3	200	45 ... 55
Brioška	Standardní plech *	3	200	35 ... 45

\* Toto příslušenství váš spotřebič nemusí obsahovat.

## 6.1.2 Maso, ryby a drůbež

### Klíčové body grilování

- Okořenění citronovou šťávou a pepřem celého kuřete, krůty a velkých kousků masa před vařením zvýší výkon vaření.
- Vaření masa s kostmi trvá o 15 až 30 minut déle než smažení řízků.

- Měli byste počítat asi 4 až 5 minut doby vaření na centimetr tloušťky masa.
- Po uplynutí doby vaření ponechte maso v troubě přibližně 10 minut. Šťáva z masa se lépe rozmístí do smaženého masa a při krájení masa tolik nevytéká.
- Ryby by měly být umístěny na střední nebo nízké polici v tepelně odolné misce.

- Pokrmy uvedené v tabulce vaření vařte na jednom plechu.

## Varný stůl na maso, ryby a drůbež

CS

Potraviny	Příslušenství k použití	Provozní funkce	Poloha police	Teplota (°C)	Čas pečení (min.) (přibližně)
Steak (celý) / Roštěná (1 kg)	Standardní plech *	Spodní/horní ohřev s pomocí ventilátoru	3	15 minuty 250/ max, po 180 ... 190	60 ... 80
Jehněčí kolínko (1,5-2 kg)	Standardní plech *	Spodní/horní ohřev s pomocí ventilátoru	3	170	85 ... 110
Smažené kuře (1,8-2 kg)	Drátěný gril * Jeden plech položte na spodní policičku.	Spodní/horní ohřev s pomocí ventilátoru	2	15 minuty 250/ max, po 190	60 ... 80
Smažené kuře (1,8-2 kg)	Drátěný gril * Jeden plech položte na spodní policičku.	Ohřev ventilátorem	2	200 ... 220	60 ... 80
Smažené kuře (1,8-2 kg)	Drátěný gril * Jeden plech položte na spodní policičku.	Funkce „3D“	2	15 minuty 250/ max, po 190	60 ... 80
Krůta (5,5 kg)	Standardní plech *	Spodní/horní ohřev s pomocí ventilátoru	1	25 minuty 250/ max, po 180 ... 190	150 ... 210
Krůta (5,5 kg)	Standardní plech *	Funkce „3D“	1	25 minuty 250/ max, po 180 ... 190	150 ... 210
Ryby	Drátěný gril * Jeden plech položte na spodní policičku.	Spodní/horní ohřev s pomocí ventilátoru	3	200	20 ... 30
Ryby	Drátěný gril * Jeden plech položte na spodní policičku.	Funkce „3D“	3	200	20 ... 30

V případě každého jídla se doporučuje předeheřev.

\*Toto příslušenství váš spotřebič nemusí obsahovat.

\*\*Toto příslušenství není součástí produktu. Jsou to komerčně dostupné doplňky.

### 6.1.3 Gril

Červené maso, ryby a drůbeží maso při grilování rychle zhnědnou, mají krásnou kůrku a nevysychají. Pro grilování je vhodné zejména maso z filetu, maso na špízu, klobásy a šťavnatá zelenina (rajčata, cibule atd.).

### Obecná varování

- Potraviny nevhodné ke grilování představují nebezpečí požáru. Grilujte pouze potraviny, které jsou vhodné pro gril na silném ohni. Také neumísťujte jídlo příliš daleko do zadní části grilu. Tato oblast je nejteplejší a tučná jídla se mohou vznítit.

- **Během grilování zavřete dvířka trouby. Nikdy negrilujte s otevřenými dvířky trouby. Horké povrchy mohou způsobit popáleniny!**
- V závislosti na tloušťce kousků určených ke grilování se mohou doby přípravy uvedené v tabulce lišit.
- Posuňte drátěný gril nebo polici na požadovanou úroveň v troubě. Pokud pečete na drátěném grilu, zasuňte plech na spodní polici v troubě, bude na něj odkapávat olej. Vámi zvolený plech by měl mít takovou velikost, aby pokryl celou grilovací plochu. Takovýto plech nemusí být součástí balení vašeho spotřebiče. Pro snadné čištění nalijte do plechu trochu vody.

### Tabulka grilování

Potraviny	Příslušenství k použití	Poloha police	Teplota (°C)	Čas pečení (min.) (přibližně)
Ryby	Drátěný gril	4 - 5	250	20 ... 25
Kuřecí kousky	Drátěný gril	4 - 5	250	25 ... 35
Fašírka (telecí) - 12 množství	Drátěný gril	4	250	20 ... 30
Jehněčí kotlety	Drátěný gril	4 - 5	250	20 ... 25
Bífeček - (masové kostičky)	Drátěný gril	4 - 5	250	25 ... 30
Telecí kotlety	Drátěný gril	4 - 5	250	25 ... 30
Gratinovaná zelenina	Drátěný gril	4 - 5	220	20 ... 30
Toastovaný chléb	Drátěný gril	4	250	1 ... 3

U všech grilovaných jídel se doporučuje předehřát troubu na 5 minut.

Po 1/2 celkového času grilování kousky jídla otočte.

### 6.1.4 Testované potraviny

- Potraviny v této tabulce vaření jsou připravovány podle normy EN 60350-1 pro usnadnění testování výrobku pro kontrolní instituce.



## Tanulka vaření pro testované potraviny

### Doporučení pro pečení na jednom plechu

**CS**

Potraviny	Příslušenství k použití	Provozní funkce	Poloha police	Teplota (°C)	Čas pečení (min.) (přibližně)
Křehké pečivo (sladké pečivo)	Standardní plech *	Horní a spodní ohřev	3	140	20 ... 30
Křehké pečivo (sladké pečivo)	Standardní plech *	Ohřev ventilátorem	U modelů s drátěnými policemi :3 U modelů Modely bez drátěných polic :2	140	15 .. 25
Koláčky	Standardní plech *	Horní a spodní ohřev	3	160	25 ... 35
Koláčky	Standardní plech *	Ohřev ventilátorem	3	150	25 ... 35
Piškotové koláče	Kulatá dortová forma o průměru 26 cm se svorkou na drátěném grilu **	Horní a spodní ohřev	2	150	30 ... 40
Piškotové koláče	Kulatá dortová forma o průměru 26 cm se svorkou na drátěném grilu **	Ohřev ventilátorem	2	150	35 ... 45
Jablečný koláč	Kulatá černá kovová forma, průměr 20 cm na drátěném grilu **	Horní a spodní ohřev	2	180	50 ... 65
Jablečný koláč	Kulatá černá kovová forma, průměr 20 cm na drátěném grilu **	Ohřev ventilátorem	3	170	50 ... 65

### Doporučení pro přípravu jídel s dvěma plechy

Potraviny	Příslušenství k použití	Provozní funkce	Poloha police	Teplota (°C)	Čas pečení (min.) (přibližně)
Koláčky	2-Standardní plech * 4-Plech na pečivo *	Ohřev ventilátorem	2 - 4	150	25 ... 35
Křehké pečivo (sladké pečivo)	2-Standardní plech * 4-Plech na pečivo *	Ohřev ventilátorem	2 - 4	140	15 ... 25

V případě každého jídla se doporučuje předeřhřev.

\*Toto příslušenství váš spotřebič nemusí obsahovat.

\*\*Toto příslušenství není součástí produktu. Jsou to komerčně dostupné doplňky.

## Gril

Potraviný	Příslušenství k použití	Poloha police	Teplota (°C)	Čas pečení (min.) (přibližně)
Fašírka (telecí) - 12 množství	Drátěný gril	4	250	20 ... 30
Toastovaný chléb	Drátěný gril	4	250	1 ... 3

U všech grilovaných jídel se doporučuje předehřát troubu na 5 minut.  
Po 1/2 celkového času grilování kousky jídla otočte.

## 7 Údržba a čištění

### 7.1 Obecné informace o čištění

#### Obecná varování

- Před vyčištěním produktu vyčkejte, dokud produkt vychladne. Horké povrchy mohou způsobit popáleniny!
- Neaplikujte čisticí prostředky přímo na horké povrchy. To může způsobit trvalé skvrny.
- Výrobek by měl být po každé operaci důkladně vyčištěn a vysušen. Zbytky potravin se tak budou snadno čistit a zabrání se připálení těchto zbytků při dalším použití výrobku. Tím se prodlužuje životnost spotřebiče a snižují se často se vyskytující problémy.
- K čištění nepoužívejte parní čisticí prostředky.
- Některé saponáty nebo čisticí prostředky mohou způsobit poškození povrchu. Nevhodné čisticí prostředky jsou: bělidla, čisticí prostředky s obsahem čpavku, kyseliny nebo chloridy, parní čisticí prostředky, odvápnovací prostředky, odstraňovače skvrn a rzi, abrazivní čisticí prostředky (krémové čističe, abrazivní prášky, abrazivní a škrabací škrabky, drátěnky, houbičky, čisticí hadry obsahující nečistoty a zbytky čisticích prostředků).
- Při čištění po každém použití není potřeba žádný speciální čisticí prostředek. Spotřebič čistěte pomocí prostředku na mytí nádobí, teplé vody a měkkého hadříku nebo houby a osušte jej suchým hadříkem.

- Po čištění se ujistěte, že jste úplně setřeli veškerou zbývající tekutinu a okamžitě očistěte veškeré jídlo, které se během vaření rozstříklo.
- Žádnou součást vašeho spotřebiče nemyjte v myčce na nádobí.

#### Inox - nerezové povrchy

- K čištění nerezových povrchů a rukojetí nepoužívejte čisticí prostředky obsahující kyseliny nebo chlór.
- Nerezový povrch může časem změnit barvu. To je normální. Po každé operaci očistěte čisticím prostředkem vhodným pro nerezový nebo inoxový povrch.
- Čistěte měkkým mýdlovým hadříkem a tekutým (neškrábavým) čisticím prostředkem vhodným pro nerezové povrchy, přičemž dávejte pozor, abyste otírali v jednom směru.
- Odstraňte skvrny od vápna, oleje, škrobu, mléka a bílkovin na skle a nerezových površích okamžitě bez čekání. Skvrny mohou po dlouhé době zrezivět.
- Čisticí prostředky nastříkané/aplikované na povrch by měly být okamžitě očištěny. Abrazivní čističe zanechané na povrchu způsobují zbledení povrchu.

#### Smaltované povrchy

- Po každém použití očistěte smaltované povrchy mycím prostředkem na nádobí, teplou vodou a měkkým hadříkem nebo houbou a osušte je suchým hadříkem.

- Pokud je váš výrobek vybaven funkcí lehkého čištění párou, můžete snadné čištění párou provést i na lehké trvalé nečistoty. (Viz. "Easy Steam čištění [► 84]").
- U obtížných skvrn lze použít čisticí prostředek na trouby a grily doporučený na webových stránkách značky vašeho produktu a čisticí neškrábací podložku. Nepoužívejte externí čistič trouby.
- Před čištěním varné plochy musí trouba vychladnout. Čištění na horkých površích vytváří nebezpečí požáru a poškozuje smaltovaný povrch.

### Katalytické povrchy

- Boční stěny ve varném prostoru mohou být pokryty pouze smaltovanými nebo katalytickými stěnami. Liší se podle modelu.
- Katalytické stěny mají světlý matný a porézní povrch. Katalytické stěny trouby by se neměly čistit.
- Díky své porézní struktuře katalytické povrchy absorbují olej a po nasycení povrhu olejem se začnou lesknout, v tomto případě je doporučeno díly vyměnit.

### Skleněné povrchy

- Při čištění skleněných povrchů nepoužívejte tvrdé kovové škrabky a abrazivní čisticí prostředky. Mohou poškodit povrch skla.
- Spotřebič čistěte pomocí prostředku na mytí nádobí, teplé vody a hadříku z mikrovlákna určeného pro skleněné povrchy a osušte jej suchým hadříkem z mikrovlákna.
- Pokud po čištění zůstaly zbytky čisticího prostředku, otřete jej studenou vodou a osušte čistou a suchou utěrkou z mikrovlákna. Zbytkový čisticí prostředek může příště poškodit povrch skla.
- Zaschlé zbytky na skleněném povrchu v žádném případě nečistěte zoubkovanými noži, drátěnou vlnou nebo podobnými škrábacími nástroji.

- Vápnité skvrny (žluté skvrny) na povrchu skla můžete odstranit běžně dostupným odvápnovacím prostředkem, jako je ocet nebo citronová šťáva.
- Pokud je povrch silně znečištěný, naneste na skvrnu čisticí prostředek houbičkou a počkejte dostatečně dlouho, dokud nezapůsobí. Poté skleněný povrch očistěte vlhkým hadříkem.
- Odbarvení a skvrny na povrchu skla jsou normální a nejedná se o vady.

### Plastové díly a lakované povrchy

- Plastové díly a lakované povrchy čistěte mycím prostředkem na nádobí, teplou vodou a měkkým hadříkem nebo houbou a osušte je suchým hadříkem.
- Nepoužívejte škrabky z tvrdých kovů a abrazivní čisticí prostředky. Mohou poškodit povrchy.
- Zajistěte, aby spoje součástí výrobku nezůstaly vlhké a neobsahovaly saponát. V opačném případě může na těchto spojích docházet ke korozi.

## 7.2 Příslušenství pro čištění

Nevkládejte příslušenství výrobku do myčky nádobí, pokud není v návodu k použití uvedeno jinak.

## 7.3 Čištění ovládacího panelu

- Při čištění panelů s knoflíkovým ovládním otřete panel a knoflíky vlhkým měkkým hadříkem a osušte je suchým hadříkem. Při čištění panelu neodstraňujte knoflíky a těsnění pod ním. Mohlo by dojít k poškození ovládacího panelu a knoflíků.
- Při čištění nerezových panelů s knoflíkovým ovládním nepoužívejte v okolí knoflíku čisticí prostředky z nerezové oceli. Indikátory kolem knoflíku lze vymazat.
- Dotykové ovládací panely čistěte vlhkým měkkým hadříkem a osušte suchým hadříkem. Pokud je váš výrobek vybaven funkcí zámku tlačítek, nastavte zámek tlačítek před čištěním ovládacího panelu. V opačném případě může dojít k nesprávné detekci na tlačítkách.

## 7.4 Čištění vnitřku trouby (oblast vaření)

Postupujte podle kroků čištění popsanych v části „Obecné informace o čištění“ podle typu povrchu vaší trouby.

### Čištění bočních stěn trouby

Boční stěny ve varném prostoru mohou být pokryty pouze smaltovanými nebo katalytickými stěnami. Liší se podle modelu. Pokud váš výrobek obsahuje katalytickou stěnu, informace naleznete v části „Katalytické povrchy“.

Pokud je vaším výrobkem model s drátěnými policemi, před čištěním bočních stěn je vyjměte. Poté dokončete čištění, jak je popsáno v části „Obecné informace o čištění“ podle typu povrchu boční stěny.

### Vyjmutí bočních drátěných polic:

1. Odstraňte přední část drátěné police tažením za boční stěnu v opačném směru.
2. Zatahněte drátěnou polici směrem k sobě, abyste ji zcela odstranili.

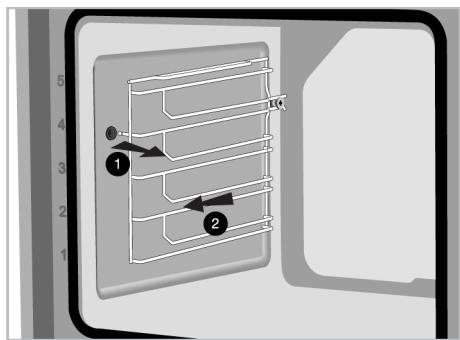

3. Při opětovném připevnění policičky je třeba zopakovat postupy použité při jejich demontáži od konce k začátku.

## 7.5 Easy Steam čištění

Umožňuje snadné čištění nečistot (které nezůstávají dlouhou dobu), které jsou změkčeny párou uvnitř trouby a kapkami vody kondenzovanými na vnitřních površích trouby.

1. Odstraňte veškeré příslušenství z vnitřku trouby.
2. Do plechu přidejte 500 ml vody a umístěte jej na 2. polici trouby.

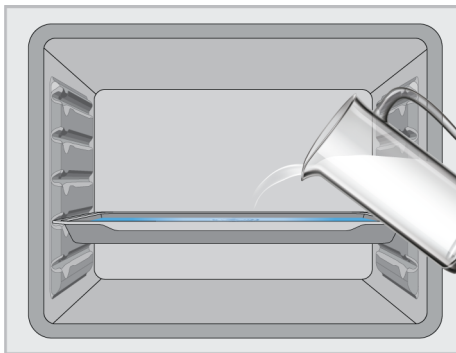

3. Nastavte troubu na provozní režim "Spodní ohřev" a provozujte ji při teplotě 100 °C po dobu 20 minut.

Otevřete dvířka a otřete vnitřek trouby vlhkou houbou nebo hadříkem.

Pro odolné nečistoty, výrobek čistěte čistícím prostředkem na nádobí, teplou vodou a měkkým hadříkem nebo houbou a osušte jej suchým hadříkem.

**i** Při funkci EasySteam čištění párou se očekává, že přidaná voda se odpaří a zkondenzuje na vnitřní straně trouby a na dvířkách trouby, aby se zjemnily lehké nečistoty, které se v troubě vytvořily. Kondenzát vytvořený na dvířkách trouby může po otevření dvířek trouby kapat do okolí. Jakmile otevřete dvířka trouby, kondenzaci otřete.

(Liší se v závislosti na modelu produktu. \* Nemusí být k dispozici ve vašem produktu.) Po kondenzaci uvnitř trouby se v bazénovém kanálku pod troubou může objevit kaluž nebo vlhkost. Po použití otřete tento bazénový kanál vlhkým hadříkem a osušte jej.



## 7.6 Čištění dvířek trouby

Dveře trouby a skla dvířek můžete demontovat a vyčistit je. Postup demontáže dvířek a oken je vysvětlen v částech "Demontáž dvířek trouby" a "Demontáž vnitřních skel dvířek". Po vyjmutí vnitřních skel dveří je vyčistěte pomocí prostředku na mytí nádobí, teplé vody a měkkého hadříku nebo houby a vysušte je suchým hadříkem. Zbytky vodního kamene, které se mohou vytvořit na skle trouby, otřete octem a opláchněte sklo.



K čištění dvířek a skla trouby nepoužívejte drsné abrazivní čisticí prostředky, kovové škrabky, drátěnou vlnu ani bělicí materiály.

### Odstranění dvířek trouby

1. Otevřete dvířka trouby.
2. Otevřete svorky v zásuvce závěsu předních dveří vpravo a vlevo zatlačením směrem dolů, jak je znázorněno na obrázku.
3. Typy závěsů se liší podle modelu výrobku jako typy (A), (B), (C). Následující obrázky ukazují, jak otevřít jednotlivé typy závěsů.
4. Závěs typu (A) je k dispozici pro běžné typy dveří.

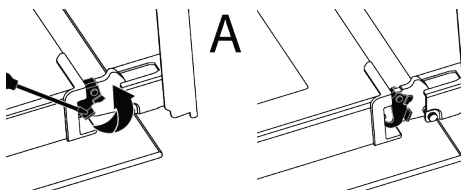

5. Závěs typu (B) je k dispozici pro typy dveří s měkkým zavíráním.

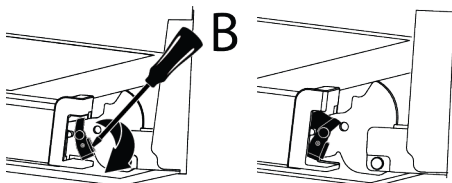

6. Závěs typu (C) je k dispozici v typech dveří s měkkým otevíráním/zavíráním.

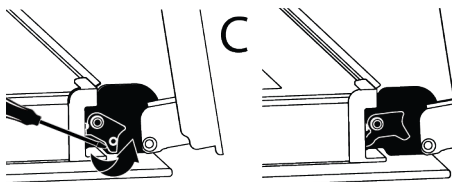

7. Dveře trouby dejte do polootevřené polohy.

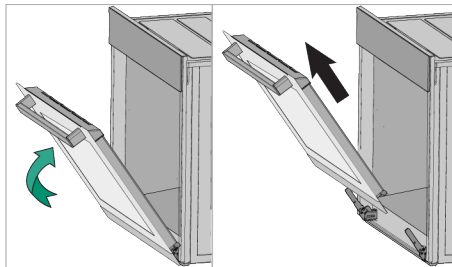

8. Vytáhněte odstraněné dveře směrem nahoru, aby se uvolnily z pravého a levého závěsu, a vyjměte je.



Při opětovném připevnění dveří je třeba zopakovat postupy použité při jejich demontáži od konce k začátku. Při montáži dveří nezapomeňte zavřít svorky na zásuvce závěsu.

## 7.7 Odstranění vnitřního skla dveří trouby

Vnitřní sklo předních dveří výrobku lze z důvodu čištění odstranit.

1. Otevřete dvířka trouby.
2. Plastový komponent připevněný na horní části předních dveří zatáhněte k sobě současným zatlačením na tlakové body na obou stranách komponenty a vyjměte jej.

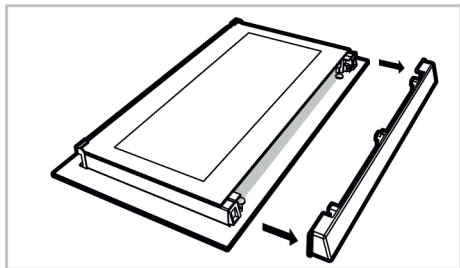
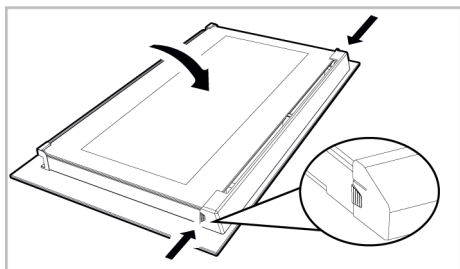

3. Jak je znázorněno na obrázku, jemně nadzvedněte nejvnitřnější sklo (1) směrem k "A" a poté jej vyjměte tahem směrem k "B".

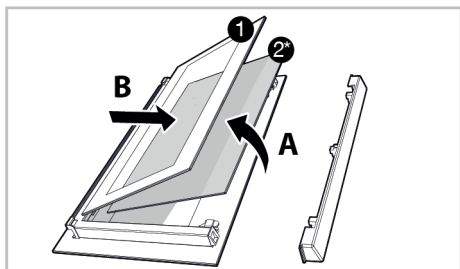

- 1 Vnitřní sklo      2\* Vnitřní sklo (nemusí být k dispozici pro váš výrobek)

4. Pokud má váš výrobek vnitřní sklo (2), zopakujte stejný postup pro jeho odpojení (2).
5. Prvním krokem přeskupení dveří je opětovná montáž vnitřního skla (2). Umístěte zkosený okraj skla tak, aby se setkal se zkoseným okrajem plastového otvoru. (Pokud má váš výrobek vnitřní sklo). Vnitřní sklo (2) musí být připevněno k plastovému otvoru, který je nejbližší k nejvnitřnějšímu sklu (1).

6. Při opětovné montáži nejvnitřnějšího skla (1) dávejte pozor, abyste potištěnou stranu skla umístili na druhé vnitřní sklo. Je velmi důležité, aby se spodní rohy nejvnitřnějšího skla (1) setkaly se spodními plastovými drážkami.
7. Zatlačte plastový komponent směrem k rámu, dokud se neozve "cvaknutí".

## 7.8 Čištění světla trouby

V případě, že se zašpiní skleněná dvířka světla trouby ve varném prostoru, očistěte je pomocí prostředku na mytí nádobí, teplé vody a měkkého hadříku nebo houbičky a osušte suchým hadříkem. V případě poruchy lampy v troubě můžete lampu v troubě vyměnit podle následujících částí.

### Výměna světla trouby

#### Obecná varování

- Abyste předešli riziku úrazu elektrickým proudem před výměnou světla trouby, odpojte výrobek a počkejte, až trouba vychladne. Horké povrchy mohou způsobit popáleniny!
- Tato trouba je vybavena lampou s výkonem méně než 40 W, menší než 60 mm na výšku a menší než 30 mm v průměru, nebo halogenovou žárovkou G9 s výkonem menším než 60 W. Světla jsou vhodná pro provoz při teplotách nad 300 °C. Světla do trouby jsou k dispozici v autorizovaných servisech nebo u licencovaných techniků. Tento výrobek obsahuje žárovku energetické třídy G.
- Umístění světla se může lišit od polohy znázorněné na obrázku.
- Lampa použitá v tomto výrobku není vhodná pro osvětlení domácích místností. Účelem tohoto světla je pomoci uživateli vidět potravinářské výrobky.
- Světla použitá v tomto výrobku musí odolat extrémním fyzikálním podmínkám, jako jsou teploty nad 50 °C.

#### Pokud je vaše trouba vybavena kulatým světlem

1. Odpojte výrobek od elektřiny.

2. Odstraňte skleněný kryt otočením proti směru hodinových ručiček.

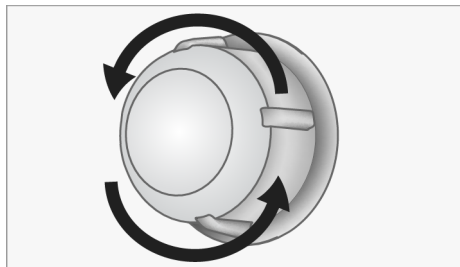

3. Pokud je vaše světlo v troubě typu (A) zobrazené na obrázku níže, otočte žárovku podle obrázku a vyměňte ji za novou. Pokud se jedná o model typu (B), vytáhněte jej, jak je znázorněno na obrázku, a nahraďte jej novým.

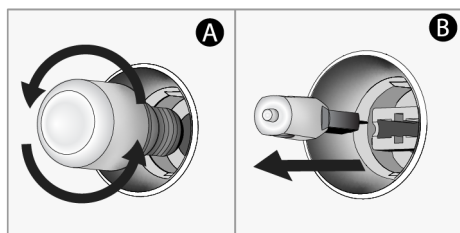

4. Nasadte zpět skleněný kryt.  
**Pokud je vaše trouba vybavena čtvercovým světlem**

1. Odpojte výrobek od elektřiny.
2. Vyjměte drátěnou polici podle popisu.

## 8 Odstraňování závad

Pokud problém přetrvává i po provedení pokynů v této části, kontaktujte svého prodejce nebo autorizovaný servis. Nikdy se nepokoušejte opravit svůj výrobek sami.

### Během provozu trouby vychází pára.

- Během provozu je normální vidět páru. >>> Toto není porucha.

### Při vaření se objevují kapky vody

- Pára vznikající při vaření kondenzuje, když se dostane do kontaktu se studenými povrchy vně výrobku a může tvořit kapky vody. >>> Toto není porucha.

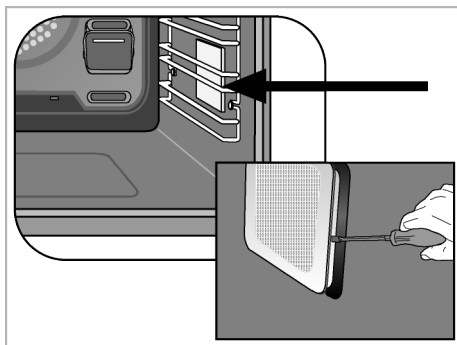

3. Zvedněte ochranný skleněný kryt světla pomocí šroubováku. Nejprve odstraňte šroub, pokud je na čtvercové lampě ve vašem produktu šroub.
4. Pokud je vaše světlo v troubě typu (A) zobrazené na obrázku níže, otočte žárovku podle obrázku a vyměňte ji za novou. Pokud se jedná o model typu (B), vytáhněte jej, jak je znázorněno na obrázku, a nahraďte jej novým.

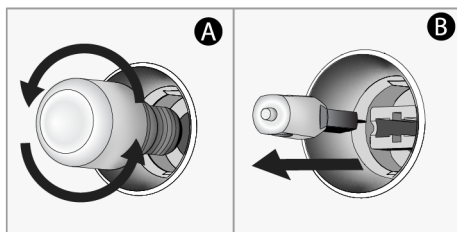

5. Namontujte zpět skleněný kryt a drátěné police.

### Během zahřívání a chlazení výrobku jsou slyšet kovové zvuky.

- Kovové části se mohou při zahřátí roztáhnout a vydávat zvuky. >>> Toto není porucha.

### Výrobek není funkční.

- Pojistka může být vadná nebo spálená. >>> Zkontrolujte pojistky v pojistkové skřínce. V případě potřeby je změňte nebo je znovu aktivujte.
- Spotřebič nesmí být zapojen do (uzemněné) zásuvky. >>> Zkontrolujte, zda je spotřebič zapojen do zásuvky.

- (Pokud je na vašem spotřebiči časovač) Tlačítka na ovládacím panelu nefungují. >>> Pokud je váš výrobek vybaven zámkem tlačítek, může být zámek tlačítek aktivován, deaktivujte jej.

#### **Osvětlení trouby nesvítí.**

- Osvětlení trouby může být vadné. >>> Vyměňte žárovku trouby.
- Bez elektrického napájení. >>> Ujistěte se, že je síť funkční a zkontrolujte pojistky v pojistkové skříňce. V případě potřeby vyměňte pojistky nebo je znovu aktivujte.

#### **Trouba netopí.**

- Trouba nemusí být nastavena na konkrétní funkci pečení a/nebo teplotu. >>> Nastavte troubu na konkrétní funkci pečení a/nebo teplotu.
- U modelů s časovačem není čas nastaven. >>> Nastavte čas.

- Bez elektrického napájení. >>> Ujistěte se, že je síť funkční a zkontrolujte pojistky v pojistkové skříňce. V případě potřeby vyměňte pojistky nebo je znovu aktivujte.
- Dvířka trouby mohou být otevřená. >>> Ujistěte se, že jsou dvířka trouby zavřená. Pokud zůstanou dvířka trouby otevřená déle než 5 minut, nastavení času pro vaření se zruší a ohřívače nefungují.

#### **(Pro modely s časovačem) Displej časovače bliká nebo je symbol časovače ponechán otevřený.**

- Došlo k výpadku proudu. >>> Nastavte čas / Vypněte knoflíky funkcí výrobku a znovu je přepněte do požadované polohy.

#### **Po zahájení vaření na displeji bliká symbol ► a ozve se zvukové upozornění.**

- Dvířka trouby mohou být otevřená. >>> Ujistěte se, že jsou dvířka trouby zcela zavřená. Pokud závada přetrvává, kontaktujte autorizovaný servis.





## ZÁKAZNICKÉ CENTRUM BEKO

BEKO SPÓLKA AKCYJNA, organizační složka, Bucharova 1423/6, 158 00 Praha 5 - Stodůlky

**7 dní v týdnu od 8:00 do 18:00**

poradí nebo pomůže vyřešit záruční, případně pozáruční opravy výrobků Beko

tel. kontakt	<b>222 525 222</b>
tel. kontakt	<b>800 350 333</b>
e-mail	<b>zakaznickecentrum@bekosa.cz</b>
online objednávka opravy spotřebiče	<a href="http://www.bekocr.cz">www.bekocr.cz</a>
5 let záruky - podmínky a registrace	<a href="http://www.bekocr.cz">www.bekocr.cz</a>

### ZÁRUČNÍ PODMÍNKY ČR

- Platný a čitelný prodejní doklad, který obsahuje datum prodeje, model spotřebiče a označení prodejce, opravňuje uživatele využít záruku na výrobek v souladu s ustanoveními Občanského zákoníku, v platném znění.
- Není-li stanoveno jinak, je záruční doba na výrobek 24 měsíců. Začíná plynout ode dne převzetí věci kupujícím vyjma případu, kdy je nutné uvedení do provozu oprávněnou firmou. V tom případě začne záruční doba plynout ode dne uvedení výrobku do provozu.

Výrobky vyžadující odborné zapojení: plynové a kombinované sporáky a varné desky, dále všechny spotřebiče, které nejsou vybaveny přírodním elektrickým kabelem zakončeným vidlicí. Zapojení spotřebiče je službou hrazenou zákazníkem. Potvrzení je nutné uschovat. Dovozce nezodpovídá za poškození či škody vzniklé chybnou instalací nebo chybným zapojením výrobku.

- Záruka vyplývající z těchto záručních podmínek může být uplatněna pouze na území České republiky a týká se pouze a výhradně spotřebičů dovezených do ČR prostřednictvím naší společnosti, BEKO SPÓLKA AKCYJNA, organizační složka, Bucharova 1423/6, 158 00 Praha 5 - Stodůlky, která je oficiálním zastoupením značky Beko pro Českou republiku.
- Záruka je poskytována kupujícímu (konečnému spotřebiteli) v souladu se zákonem č. 634/1992 Sb., o ochraně spotřebitele v platném znění, na výrobek sloužící běžnému používání v domácnosti. Výrobek není určen k průmyslovému použití a poskytování služeb. Spotřebiče, které nejsou používány v domácnosti, nejsou předmětem záruky (hotelová, školská a restaurační zařízení, úklidové firmy atd.)
- Práva ze zodpovědnosti za vady výrobku se uplatňují u prodávajícího. Záruční oprava se vztahuje výhradně na závady, které vzniknou v době platnosti záruční lhůty a to výrobní vadou. Takto vzniklé závady je oprávněn odstranit pouze autorizovaný servis.

O odstranění vad výrobku v záruční lhůtě je kupující oprávněný požádat prodejce nebo **Zákaznické centrum Beko** na telefonním čísle: 222 525 222, 800 350 333 nebo online na <https://www.bekocr.cz/objednavka-opravy-spotrebice>

- Zákazník musí pro objednání opravy nahlásit datum zakoupení, model spotřebiče, výrobní a produktové číslo, které se nachází na výrobním štítku každého spotřebiče. Bez nahlášení těchto údajů nebude moci být požadavek zákazníka na bezplatnou opravu vyřešen. Zákazník je také dále povinen poskytnout autorizovanému servisu součinnost potřebnou k ověření existence případně odstranění reklamované vady.

- g) Při návštěvě servisního technika kupující prokáže existenci záruky předložením čitelného prodejního dokladu nebo certifikátu 5 let záruky Beko. Po provedení záruční opravy jsou autorizovaná servisní střediska nebo prodávající povinni vydat kupujícímu čitelnou kopii opravného listu nebo doklad o uplatnění práva záruky a době trvání opravy. Po dobu záruky je kupující povinen uschovat veškeré doklady související s koupí a servisem výrobku.

Opravní list slouží k prokázání práv kupujícího, proto je ve vlastním zájmu kupujícího si zkontrolovat před podpisem veškeré údaje. Záruční lhůta se v případech, kdy závada znemožnila používání výrobku, prodlužuje o dobu, kdy kupující uplatnil nárok na záruční opravu u autorizovaného střediska až do dne převzetí opraveného výrobku.

- h) Výrobek musí být instalován a provozován podle návodu k obsluze a platných norem. Funkce chladniček, mrazniček a jejich kombinací je zaručena při okolní teplotě od +10°C do +32°C.
- i) Touto zárukou nejsou dotčena práva kupujícího, která se ke koupi věci váží podle zvláštních právních předpisů.
- j) Společnost BEKO SPÓLKA AKCYJNA, organizační složka, Bucharova 1423/6, 158 00 Praha 5 – Stodůlky nabízí spotřebitelům na vybrané modely prodlouženou záruku v celkové délce trvání 5 let. Předmětem této nadstandardní záruky je bezplatné odstraňování výrobních vad po dobu následujících 36 měsíců od skončení zákonné dvouleté záruční lhůty. Podmínkou získání certifikátu prodloužené záruky je splnění veškerých podmínek uvedených na [www.bekocr.cz](http://www.bekocr.cz)

O odstranění vad výrobku v prodloužené záruční lhůtě je kupující oprávněn požádat Zákaznické centrum Beko na telefonním čísle: 222 525 222, 800 350 333 nebo online na <https://www.bekocr.cz/objednavka-opravy-spotrebice>

Při opravě v rámci prodloužené záruky je uživatel povinen autorizovanému servisu předložit platný certifikát prodloužené záruky a prodejní doklad.

- k) V době trvání prodloužené záruky bude oprávněná reklamace řešena opravou nebo dodáním náhradního dílu. V případě neodstranitelné vady zajistí dovozce přímo u zákazníka výměnu výrobku za nový. Nárok na výměnu uplatňuje zákazník po zaslání všech potřebných dokladů (platný certifikát, doklad o zakoupení, vyjádření servisního technika) na e-mail [reklamace@bekosa.cz](mailto:reklamace@bekosa.cz) nebo poštou na adresu BEKO SPÓLKA AKCYJNA, organizační složka, Bucharova 1423/6, 158 00 Praha 5 – Stodůlky. Spotřebitel nemá právo v průběhu prodloužené záruky na vrácení kupní částky. Uplatnění práva na bezplatné odstraňování výrobních vad podléhá zde uvedeným všeobecným záručním podmínkám.

#### **Právo na uplatnění záruky zaniká pokud:**

- Není výrobek používán v souladu s návodem;
- Došlo k mechanickému poškození výrobku cizím zaviněním, při nesprávné údržbě nebo jiným zanedbáním péče o výrobek;
- Byl na výrobku proveden neodborný zásah neoprávněnou osobou;
- Plynové spotřebiče nebo spotřebiče s napájením 400V nebyly uvedeny do provozu odbornou firmou;
- Došlo k mechanickému poškození při přepravě;
- Je vada způsobená vnějšími podmínkami, jako jsou např. poruchy v elektrické síti nebo vadná bytová instalace, nevhodnými provozními podmínkami, poškození živlem;
- Je výrobek vadný z důvodu použití neoriginálního příslušenství a náhradních dílů;
- Kuchyňská linka, do které je výrobek zabudovaný, nespĺňuje potřebné technické parametry;
- Záruka se dále nevztahuje na preventivní údržbu popsanou v návodu k obsluze, popřípadě závady způsobené nevhodnou manipulací, na opotřebení vzniklé běžným používáním, na mechanické poškození skleněných a plastových komponentů;
- Záruka se nevztahuje na návštěvu technika za účelem poradenství, preventivní kontrolu stavu spotřebiče, výměnu náhradního dílu, který nevyžaduje odborný zásah, záměna směru otevírání dveří chladniček a sušiček.



