

# beko

## Piekarnik do zabudowy

Instrukcja obsługi

## Forno incassato

Manuale Utente



BBIM13400XS

385440898\_3/ PL/ IT/ R.AI/ 09/06/23 14:39  
7768282921

## Witamy!

---

Drogi kliencie,

Dziękujemy za wybór urządzenia Beko. Chcemy, aby produkt, wyprodukowany w wysokiej jakości i technologii, oferował najlepszą wydajność. W tym celu należy uważnie przeczytać niniejszą instrukcję i inną dokumentację dostarczoną z urządzeniem przed użyciem.

Pamiętaj o wszystkich informacjach i ostrzeżeniach zawartych w instrukcji obsługi. W ten sposób będziesz chronić siebie i swoje urządzenie przed zagrożeniami, które mogą wystąpić.

Zachowaj instrukcję obsługi. Przekazując wyrób innemu użytkownikowi, należy dołączyć również niniejszą instrukcję. Niniejsza instrukcja zawiera warunki gwarancji, sposób użytkowania i rozwiązywanie problemów.

### Symbole i ich opisy w instrukcji obsługi:



Zagrożenie, które może doprowadzić do śmierci lub obrażeń.



Ważne informacje lub przydatne wskazówki na temat użytkowania.



Przeczytaj instrukcję obsługi.



Ostrzeżenie przed gorącymi powierzchniami.

**UWAGA**

Zagrożenie, które może doprowadzić do szkody materialną produktu lub jego środowiska.

*Niniejsze urządzenie jest zgodne z następującymi*

*Dyrektywami Unii Europejskiej:*

*- 2014/30/WE LVD (Niskie Napięcia)*

*- 2014/35/WE EMC (Kompatybilność Elektromagnetyczna)*

**Importer: Beko S.A.**

**ul. Puławska 366, 02-819 Warszawa**

## Spis treści

<b>1 Instrukcje bezpieczeństwa .....</b>	<b>4</b>
1.1 Przeznaczenie .....	4
1.2 Bezpieczeństwo dzieci, osób wymagających szczególnego traktowania i zwierząt domowych .....	5
1.3 Bezpieczeństwo elektryczne .....	5
1.4 Zabezpieczenie podczas transportu .....	7
1.5 Bezpieczeństwo montażu.....	7
1.6 Bezpieczeństwo użytkowania .....	7
1.7 Ostrzeżenia dotyczące temperatury.....	8
1.8 Używanie akcesoriów.....	9
1.9 Bezpieczeństwo pieczenia .....	9
1.10 Bezpieczeństwo konserwacji i czyszczenia .....	10
<b>2 Instrukcje dotyczące środowiska .....</b>	<b>10</b>
2.1 Dyrektywa w sprawie odpadów ....	10
2.1.1 Zgodność z dyrektywą WEEE i usuwanie odpadów.....	10
2.2 Opakowanie urządzenia.....	11
2.3 Zalecenia dotyczące oszczędzania energii.....	11
<b>3 Produkt .....</b>	<b>12</b>
3.1 Opis produktu .....	12
3.2 Opis i użytkowanie panelu sterowania urządzenia.....	12
3.2.1 Panel sterowania .....	13
3.2.2 Wprowadzenie do panelu sterowania piekarnika .....	13
3.3 Funkcje obsługi piekarnika .....	14
3.4 Akcesoria .....	15
3.5 Zastosowanie akcesoriów urządzenia.....	16
3.6 Specyfikacje techniczne .....	19
<b>4 Pierwsze użycie .....</b>	<b>20</b>
4.1 Pierwsze ustawienie godziny .....	20
4.2 Czyszczenie wstępne.....	20
<b>5 Korzystanie z piekarnika.....</b>	<b>21</b>
5.1 Ogólne informacje dotyczące korzystania z piekarnika .....	21
5.2 Obsługa panelu sterowania piekarnika.....	21
5.3 Ustawienia .....	27

<b>6 Ogólne informacje dotyczące pieczenia .....</b>	<b>30</b>
6.1 Ogólne ostrzeżenia dotyczące pieczenia w piekarniku .....	31
6.1.1 Ciasta i wypieki.....	31
6.1.2 Mięso, ryby i drób .....	34
6.1.3 Grill .....	35
6.1.4 Test żywności.....	36
<b>7 Czyszczenie i konserwacja .....</b>	<b>37</b>
7.1 Ogólne informacje dotyczące czyszczenia .....	37
7.2 Czyszczenie akcesoriów .....	39
7.3 Czyszczenie panelu sterowania....	39
7.4 Czyszczenie wnętrza piekarnika (strefa pieczenia).....	39
7.5 Łatwe czyszczenie parą .....	39
7.6 Czyszczenie drzwiczek piekarnika .....	40
7.7 Zdejmowanie wewnętrznej szyby drzwiczek piekarnika .....	41
7.8 Czyszczenie lampki piekarnika .....	42
<b>8 Rozwiązywanie problemów.....</b>	<b>43</b>

## 1 Instrukcje bezpieczeństwa

---

- Rozdział ten omawia instrukcje bezpieczeństwa, które pomogą zapobiec ryzyku uszkodzenia ciała lub mienia.
- Jeśli produkt zostanie przekazany komuś innemu do użytku osobistego lub do użytku z drugiej ręki, należy również przekazać instrukcję obsługi, etykiety oraz inne istotne dokumenty i części.
- Nasza firma nie ponosi odpowiedzialności za szkody, które mogą wystąpić w przypadku nieprzestrzegania tych instrukcji.
- Nieprzestrzeganie tych instrukcji spowoduje unieważnienie udzielonej gwarancji.
- Prace montażowe i naprawcze należy zawsze zlecać producentowi, autoryzowanemu serwisowi lub osobie wyznaczonej przez firmę importera.
- Używaj tylko oryginalnych części zamiennych i akcesoriów.
- Nie należy naprawić lub wymienić żadnych elementów urządzenia, chyba że jest to wyraźnie określone w instrukcji obsługi.
- Nie dokonuj modyfikacji technicznych urządzenia.

### 1.1 Przeznaczenie

- To urządzenie przeznaczone jest do użytku domowego. Nie jest przeznaczony do użytku komercyjnego.
- Nie wolno używać tego urządzenia w ogrodach, na balkonach lub w innych miejscach na zewnątrz. Urządzenie to jest przeznaczone do użytku w gospodarstwach domowych oraz w kuchniach pracowniczych sklepów, biur i innych środowisk pracy.
- **OSTRZEŻENIE:**Urządzenie to powinno być używane wyłącznie do gotowania. Nie należy go używać do innych celów, takich jak ogrzewanie pomieszczenia.
- Piekarnik może być używany do rozmrażania, pieczenia, smażenia i grillowania potraw.
- Urządzenia tego nie należy używać do ogrzewania, podgrzewania płyt, suszenia przez wieszanie ręczników lub ubrań na uchwycie.

## 1.2 Bezpieczeństwo dzieci, osób wymagających szczególnego traktowania i zwierząt domowych



- Niniejszy urządzenie może być użytkowane przez dzieci w wieku co najmniej 8 lat i przez osoby o obniżonych możliwościach fizycznych, umysłowych i osoby o braku doświadczenia i znajomości urządzenia, jeżeli zapewniony zostanie nadzór lub instruktaż odnośnie użytkowania urządzenia w bezpieczny sposób, tak aby związane z tym zagrożenia były zrozumiałe.
- Dzieciom nie wolno używać urządzenia do zabawy. Czyszczenia i konserwacji nie mogą wykonywać dzieci bez nadzoru.
- Niniejszy sprzęt może być użytkowany przez osoby o obniżonych możliwościach fizycznych, zmysłowych i umysłowych (w tym dzieci), jeżeli zapewniony zostanie nadzór lub instruktaż odnośnie użytkowania sprzętu w bezpieczny sposób.
- Dzieci nie należy pozostawiać bez opieki, aby mieć pewność, że nie będą się one bawić urządzeniem.

- Produkty elektryczne są niebezpieczne dla dzieci i zwierząt domowych. Dzieci i zwierzęta nie mogą bawić się, wspinać się na urządzenie ani wchodzić do niego.
- Nie wolno kłaść na urządzeniu przedmiotów, do których mogą dosięgnąć dzieci.
- **OSTRZEŻENIE:** Podczas użytkowania powierzchnie produktu są gorące. Trzymaj dzieci z dala od urządzenia.
- Trzymaj materiał użyty do opakowania z dala od dzieci. Ryzyko obrażeń i uduszenia.
- Gdy drzwi są otwarte, nie kładź na nich żadnych ciężkich przedmiotów ani nie pozwalaj dzieciom na nie siadać. Piekarńnik może się przewrócić lub może dojść do uszkodzenia zawiasów drzwi.
- Ze względu na bezpieczeństwo dzieci, przed wyrzuceniem urządzenia należy odciąć wtyczkę zasilania i uniemożliwić działanie urządzenia.



## 1.3 Bezpieczeństwo elektryczne

- Urządzenie podłączyć do uzziemionego gniazdka chronionego bezpiecznikiem odpowiadającym prądowi wskazanemu na tabliczce znamionowej. Instalację uziemienia należy zle-

cić wykwalifikowanemu elektrykowi. Nie używać produktu bez uziemienia zgodnie z lokalnymi/krajowymi przepisami.

- Wtyczka lub złącze elektryczne urządzenia powinny znajdować się w łatwo dostępnym miejscu (tam, gdzie płomień płyty nie będzie miał na nie wpływu). Jeśli nie jest to możliwe, powinien istnieć mechanizm (bezpiecznik, wyłącznik, przełącznik itp.) w instalacji elektrycznej, do której urządzenie jest podłączone, zgodnie z przepisami elektrycznymi i oddzielając wszystkie bieguny od sieci.
- Urządzenia nie wolno podłączać do gniazdka podczas montażu, naprawy i transportu.
- Podłącz urządzenie do gniazdka, które spełnia wartości napięcia i częstotliwości podane na tabliczce znamionowej.
- Jeśli urządzenie nie jest wyposażone w kabel zasilający, używaj wyłącznie kabla zasilającego opisanego w rozdziale „Specyfikacje techniczne”.
- Nie należy blokować kabla zasilającego pod i za urządzeniem. Nie umieszczaj ciężkich przedmiotów na kablu zasilającym. Kabel zasilający nie powi-

nien być skręcony, zgnieciony i nie powinien stykać się z żadnym źródłem ciepła.

- Tylna powierzchnia piekarnika nagrzewa się podczas pracy. Przewody zasilające nie mogą dotykać tylnej powierzchni, gdyż mogą zostać uszkodzone.
- Nie zakleszczaj przewodów elektrycznych w drzwiach piekarnika i nie przekładaj ich nad gorącymi powierzchniami. W przeciwnym razie izolacja kabla może się stopić i spowodować pożar w wyniku zwarcia.
- Używać tylko oryginalnego kabla. Nie wolno używać przeciętych lub uszkodzonych kabli lub kabli pośrednich.
- W przypadku uszkodzenia kabla zasilającego musi on zostać wymieniony przez producenta, autoryzowany serwis lub osobę wskazaną przez firmę importera w celu uniknięcia ewentualnych zagrożeń.
- **OSTRZEŻENIE:** Przed wymianą żarówki piekarnika należy odłączyć produkt od zasilania, aby uniknąć ryzyka porażenia prądem. Odłącz urządzenie lub wyłącz bezpiecznik.

Jeśli urządzenie jest wyposażone w kabel zasilania i wtyczkę:

- Nie należy podłączać urządzenia do gniazdka, które jest luźne, wyszło z puszki, jest zepsute, brudne, oleiste, istnieje ryzyko kontaktu z wodą (na przykład woda, która może ściekać z blatu).
- Nie wolno dotykać wtyczki mokrymi rękami! Nigdy nie odłączaj urządzenia, ciągnąc za przewód, zawsze wyciągaj wtyczkę, przytrzymując ją.
- Należy upewnić się, że wtyczka produktu jest prawidłowo podłączona do gniazdka, aby uniknąć wyładowania łukowego.

#### **1.4 Zabezpieczenie podczas transportu**

- Przed transportem odłącz urządzenie od sieci.
- Urządzenie jest ciężkie, dlatego powinny go przenosić co najmniej dwie osoby.
- Nie należy trzymać urządzenia za drzwi i/lub uchwyty podczas transportu lub przenoszenia.
- Nie należy kłaść na urządzeniu innych przedmiotów ani przenosić go w pozycji pionowej.
- Jeśli urządzenie ma być transportowane, należy owinąć je folią bąbelkową lub grubym kartonem i szczelnie zakleić taśmą. Urządzenie należy szczelnie zabezpieczyć za po-

mocą taśmy, aby zapobiec uszkodzeniu wyjmowanych lub ruchomych części urządzenia oraz samego urządzenia.

- Należy sprawdzić ogólny wygląd urządzenia pod kątem ewentualnych uszkodzeń, które mogły powstać podczas transportu.

#### **1.5 Bezpieczeństwo montażu**

- Przed zamontowaniem urządzenia należy sprawdzić czy nie posiada uszkodzeń. Jeśli urządzenie jest uszkodzone, nie należy go montować.
- Nie montuj urządzenia w pobliżu źródeł ciepła (grzejniki, piece itp.).
- Wszystkie kanały wentylacyjne urządzenia powinny być otwarte.
- Aby zapobiec przegrzaniu, urządzenia nie należy montować za dekoracyjnymi drzwiami.

#### **1.6 Bezpieczeństwo użytkowania**

- Upewnij się, że urządzenie jest wyłączone po każdym użyciu.
- Jeśli nie będziesz używać urządzenia przez dłuższy czas, odłącz go lub wyłącz bezpiecznik ze skrzynki bezpieczników.

- Nie wolno używać wadliwego lub uszkodzonego urządzenia. Jeśli urządzenie jest uszkodzone należy odłączyć je od zasilania elektrycznego/gazu i skontaktować się z autoryzowanym serwisem.
- Nie używaj urządzenia, jeśli szyba przednich drzwi jest usunięta lub pęknięta.
- Nie wolno wchodzić na produkt, aby dosięgnąć do innego przedmiotu lub z jakiegokolwiek innego powodu.
- Nigdy nie używaj urządzenia, gdy Twoja zdolność oceny sytuacji lub koordynacja są zaburzone przez spożycie alkoholu i / lub narkotyków.
- Przedmioty łatwopalne przechowywane w strefie pieczenia mogą się zapalić. Nigdy wolno przechowywać przedmiotów łatwopalnych w strefie pieczenia.
- Uchwyt piekarnika nie jest przeznaczony do rączników. Podczas korzystania z urządzenia nie wieszaj na uchwycie rączników, rękawiczek ani podobnych materiałów tekstylnych.
- Zawiasy drzwi urządzenia poruszają się podczas otwierania i zamykania drzwi i mogą się

zaciąć. Podczas otwierania/zamykania drzwiczek nie wolno trzymać za zawiasy.



## 1.7 Ostrzeżenia dotyczące temperatury

- **OSTRZEŻENIE:** Podczas użytkowania dostępne części urządzenia będą gorące. Należy zachować ostrożność i unikać dotykania urządzenia i elementów grzejnych. Dzieci poniżej 8 roku życia nie powinny zbliżać się do urządzenia bez nadzoru osoby dorosłej.
- Nie wolno umieszczać łatwopalnych/wybuchowych materiałów w pobliżu urządzenia, ponieważ jego krawędzie będą gorące podczas pracy.
- Ponieważ para może się wydostawać podczas pieczenia, należy uważać podczas otwierania drzwiczek piekarnika. Para może poparzyć dłoń, twarz i / lub oczy.
- Podczas pracy urządzenie może się nagrzewać. Należy uważać, aby nie dotykać gorących części, wnętrza piekarnika i elementów grzejnych.
- Podczas wkładania jedzenia do gorącego piekarnika lub wyjmowania jedzenia z gorą-



cego piekarnika, itp. należy zawsze używać rękawic odpornych na wysoką temperaturę.

## 1.8 Używanie akcesoriów

- Ważne jest, aby ruszt druciany i taca zostały prawidłowo umieszczone na półkach drucianych. Szczegółowe informacje znajdują się w rozdziale „**Użytkowanie akcesoriów**”.
- Akcesoria mogą uszkodzić szybę drzwiczek podczas zamykania. Należy przesunąć akcesoria na koniec obszaru pieczenia.

## 1.9 Bezpieczeństwo pieczenia

- Zachowaj ostrożność stosując napoje alkoholowe w swoich potrawach. Alkohol paruje w wysokich temperaturach i może spowodować pożar, ponieważ może zapalić się w kontakcie z gorącymi powierzchniami.
- Odpady spożywcze, olej itp. znajdujące się w strefie pieczenia mogą się zapalić. Przed pieczeniem usunąć zanieczyszczenia.
- Zagrożenie zatruciem pokarmowym: Nie zostawiaj jedzenia w piekarniku dłużej niż 1 godzinę przed lub po pieczeniu. W przeciwnym razie może powodować to zatrucie pokarmowe lub choroby.
- Nie podgrzewaj w piekarniku zamkniętych puszek i szklanych słoików. Ciśnienie, które wytworzyłoby się w puszcze/słoiku może spowodować jego pęknięcie.
- Umieść tłuszczoodporny papier w naczyniu do pieczenia lub na innym przedmiocie przeznaczonym do piekarnika (taca, ruszt itp.), umieść potrawę i włóż do rozgrzanego piekarnika. Usunąć zbędne kawałki papieru tłuszczoodpornego wystające z akcesorium lub pojemnika, aby uniknąć ryzyka dotknięcia elementów grzejnych piekarnika. Nigdy nie używaj papieru tłuszczoodpornego w temperaturze piekarnika wyższej niż maksymalna temperatura podana na opakowaniu papieru. Nie wolno kłaść papieru tłuszczoodpornego na podstawie piekarnika.
- Nie umieszczaj blach do pieczenia, naczyń ani folii aluminiowej bezpośrednio na dnie piekarnika. Nagromadzone ciepło może uszkodzić dno piekarnika.

- Zamknij drzwiczki piekarnika podczas grillowania. Gorące powierzchnie mogą powodować oparzenia!
- Żywność nieodpowiednia do grillowania niesie ze sobą ryzyko pożaru. Grilluj tylko potrawy odpowiednie do intensywnego ognia grillowego. Nie należy również umieszczać jedzenia za blisko tyłu grilla. To najgorętszy obszar, a tłuste potrawy mogą się zapalić.

## 1.10 Bezpieczeństwo konserwacji i czyszczenia

- Przed czyszczeniem produktu należy poczekać, aż ostygnie. Gorące powierzchnie mogą powodować oparzenia!
- Nie wolno myć produktu, spryskując go lub polewając wodą! Istnieje ryzyko porażenia prądem!
- Nie używaj myjek parowych do czyszczenia urządzenia, ponieważ może to spowodować porażenie prądem.
- Nie używaj ściernych środków czyszczących, metalowych skrobaczek, druciaków lub środków wybielających do czyszczenia szyby przednich drzwi piekarnika/(jeśli są) szyby górnych drzwi piekarnika. Środki te mogą powodować porysowanie i rozbicie szklanych powierzchni.
- Panel sterowania powinien być zawsze czysty i suchy. Wilgotna i brudna powierzchnia może powodować problemy w działaniu funkcji.

## 2 Instrukcje dotyczące środowiska

### 2.1 Dyrektywa w sprawie odpadów

#### 2.1.1 Zgodność z dyrektywą WEEE i usuwanie odpadów

Niniejszy wyrób jest zgodny z dyrektywą Parlamentu Europejskiego i Rady (2012/19/UE). Urządzenie posiada symbol klasyfikacji zużytego sprzętu elektrycznego i elektronicznego (WEEE).



urządzenie zostało wyprodukowane z wysokiej jakości części i materiałów, które mogą być ponownie użyte i nadają się do recyklingu. Dlatego nie należy wyrzucać zużytego produktu wraz z normalnymi odpadami domowymi i innymi po zakończeniu użytkowania. Zanieś urządzenie do punktu zbiórki w celu recyklingu sprzętu elektrycznego i elektronicznego. O punkty zbiórki możesz zapytać administrację lokalną. Właściwa utylizacja urządzenia pomaga zapobiegać negatywnym skutkom dla środowiska i zdrowia ludzi.

---

### Zgodność z dyrektywą RoHS:

Niniejszy wyrób jest zgodny z dyrektywą Parlamentu Europejskiego i Rady RoHS (Ograniczenie użycia substancji niebezpiecznych) (2011/65/WE). Nie zawiera szkodliwych i zakazanych materiałów, podanych w tej dyrektywie .

### 2.2 Opakowanie urządzenia

Opakowanie produktu jest wytwarzane z materiałów nadających się do recyklingu zgodnie z naszymi krajowymi przepisami ochrony środowiska. Nie wyrzucaj odpadów opakowaniowych razem z odpadami domowymi ani innymi odpadami, oddaj je do punktów zbiórki materiałów opakowaniowych wyznaczonych przez władze lokalne.

### 2.3 Zalecenia dotyczące oszczędzania energii

Zgodnie z EU 66/2014 informacje o efektywności energetycznej można znaleźć na paragonie produktu dołączonym do produktu.

Poniższe wskazówki pomogą używać produktu w sposób ekologiczny i energooszczędny:

- Rozmroź zamrożone jedzenie przed gotowaniem.
- W piekarniku używaj ciemnych lub emaliowanych pojemników, które lepiej przenoszą ciepło.
- Jeśli tak podano w przepisie lub instrukcji obsługi, zawsze należy wstępnie rozgrzać piekarnik. Nie otwieraj zbyt często drzwiczek piekarnika podczas pieczenia.
- W przypadku dłuższego pieczenia wyłącz urządzenie na 5 do 10 minut przed końcem pieczenia. Dzięki wykorzystaniu ciepła resztkowego można zaoszczędzić do 20% energii elektrycznej.
- Staraj się piec więcej niż jedno danie na raz w piekarniku. Możesz gotować w tym samym czasie, umieszczając dwa garnki a drucianym ruszcie. Jeśli pieczesz jedni danie po drugim, oszczędzasz energię, ponieważ piekarnik nie straci ciepła.
- Nie należy otwierać drzwiczek piekarnika podczas pieczenia z funkcją "Ogrzewanie wentylatorem tryb ECO". Jeśli drzwiczki nie zostaną otwarte, temperatura wewnętrzna jest optymalizowana w celu oszczędzania energii w funkcji roboczej "Ogrzewanie wentylatorem tryb ECO" a temperatura ta może różnić się od pokazanej na wyświetlaczu.

## 3 Produkt

### 3.1 Opis produktu

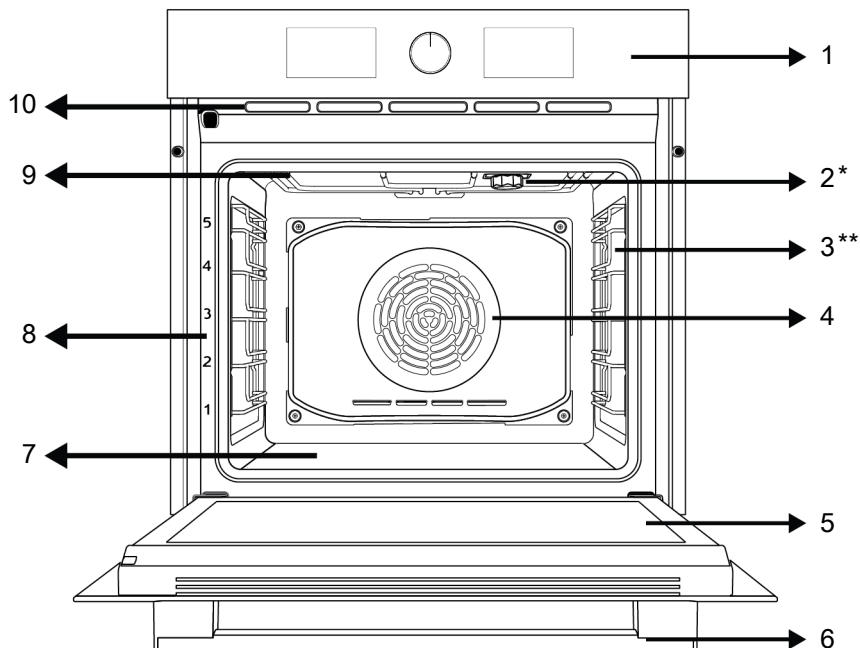

- 1 Panel sterowania
- 3 Półka druciana
- 5 Drzwi
- 7 Dolna nagrzewnica (pod płytą stalową)
- 9 Górna grzałka

- 2 Oświetlenie
- 4 Silnik wentylatora (za stalową płytą)
- 6 Uchwyt
- 8 Umieszczenie półek
- 10 Otwory wentylacyjne

\* Różni się w zależności od modelu. Twoje urządzenie może nie być wyposażone w lampę lub rodzaj i lokalizacja lampy może różnić się od pokazanej na ilustracji.

\*\* Różni się w zależności od modelu. Twoje urządzenie może nie być wyposażone w druciany stojak. Na zdjęciu przykładowe urządzenie z drucianą podstawką.

### 3.2 Opis i użytkowanie panelu sterowania urządzenia

W tej części znajduje się przegląd i podstawowe informacje o korzystaniu z panelu sterowania urządzenia. Mogą występować różnice w rysunkach i niektórych funkcjach w zależności od modelu.

### 3.2.1 Panel sterowania

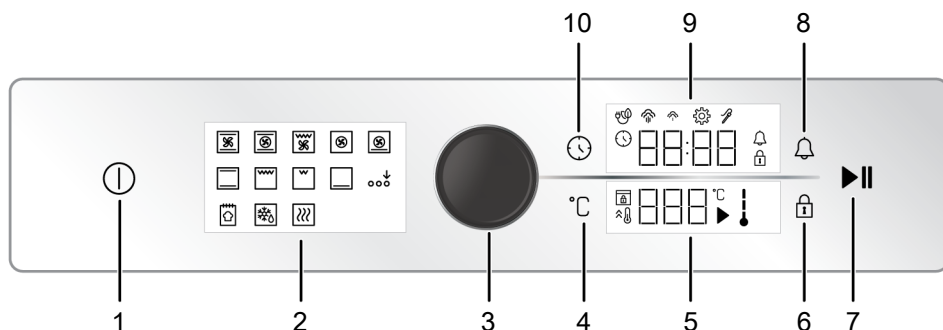

- |   |   |    |                                |
|---|---|----|--------------------------------|
| 1 | Przycisk włączania/wyłączania                 | 2  | Wyświetlanie funkcji           |
| 3 | Pokrętko sterowania piekarnika                | 4  | Przycisk regulacji temperatury |
| 5 | Obszar wskaźnika temperatury                  | 6  | Symbol blokady przycisków      |
| 7 | Przycisk uruchamiania/zatrzymywania pieczenia | 8  | Przycisk alarmu                |
| 9 | Obszar wskaźnika czasu/ czasu trwania         | 10 | Przycisk czasu i ustawień      |

Jeśli urządzenie jest wyposażone w pokrętkę sterującą, w niektórych modelach pokrętki te mogą wysuwać się po naciśnięciu (pokrętki zakopane). Aby dokonać ustawień za pomocą tych pokręteł, najpierw wciśnij odpowiednie pokrętkę i wyciągnij je. Po dokonaniu regulacji wciśnij je ponownie z powrotem.

### 3.2.2 Wprowadzenie do panelu sterowania piekarnika

#### Pokrętko sterowania piekarnika

Za pomocą pokrętki sterowania piekarnika można sprawdzić ustawienia w obszarach wskaźnika zegara/czasu oraz wskaźnika temperatury. Można przejść przez te ustawienia, obracając pokrętkę w prawo i w lewo, a następnie zastosować je, naciskając pokrętkę.

#### Wskaźnik temperatury wewnętrznej piekarnika

Temperaturę wewnątrz piekarnika można odczytać z symbolu temperatury wewnętrznej na wyświetlaczu. Gdy rozpoczyna się pieczenie, symbol ten jest widoczny na wy-

świetlaczu, a gdy temperatura wewnątrz piekarnika osiągnie ustaloną wartość, zapala się każdy poziom symbolu.



#### Wyświetlanie funkcji

Funkcje robocze piekarnika znajdują się na wyświetlaczu funkcji piekarnika. Każda funkcja jest aktywowana przez jej dotknięcie. Wszystkie funkcje znajdujące się na wyświetlaczu są schematyczne, mogą nie występować w Twoim urządzeniu. Funkcje urządzenia zostały opisane w rozdziale „Funkcje obsługi piekarnika”.

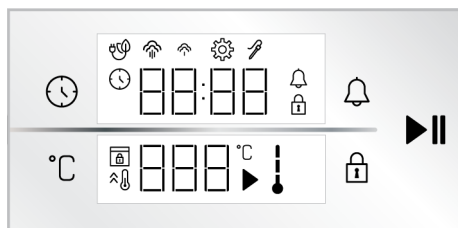
#### Obszary wskaźników:



#### Przyciski :

-  : Przycisk czasu i ustawień
-  : Przycisk regulacji temperatury
-  : Symbol blokady przycisków

 : Przycisk alarmu

 : Przycisk uruchamiania/zatrzymywania pieczenia

**Obszar wskaźnika czasu/ czasu trwania :**

 : Symbol czasu pieczenia/godziny dnia

 : Symbol alarmu

 : Symbol ustawień

 : Symbol włączonej blokady

 : Symbol pieczenia z wentylatorem ekologicznym

 : Symbol niskiego poziomu pary \*

 : Symbol wysokiego poziomu pary \*

 : Symbol sondy temperatury \*

\* Różni się w zależności od modelu produktu. Może nie być dostępny w Twoim produkcie.

**Obszar wskaźnika temperatury :**

 : Symbol pieczenia

 : Symbol temperatury

 : Symbol temperatury w piekarniku









 : Symbol szybkiego nagrzewania (booster)







 : Symbol blokady drzwi \*

\* Różni się w zależności od modelu produktu. Może nie być dostępny w Twoim produkcie.

### 3.3 Funkcje obsługi piekarnika

W tabeli funkcji pokazane są funkcje obsługi, z których można korzystać w piekarniku, oraz najwyższa i najniższa temperatura, jaką można ustawić dla tych funkcji. Przedstawiona tutaj kolejność trybów pracy może różnić się od kolejności w urządzeniu.

Symbol funkcji	Opis funkcji	Zakres temperatury (°C)	Opis i użycie
	Pieczenie z wentylatorem	-	Piekarnik nie nagrzewa się. Działa tylko wentylator (na tylnej ścianie). Zamrożone jedzenie w postaci granulek jest powoli rozmrażane w temperaturze pokojowej, upieczone jedzenie jest schładzane. Czas potrzebny do rozmrożenia całego kawałka mięsa jest dłuższy niż w przypadku produktów zbożowych.
	Górne i dolne ogrzewanie	40-280	Żywność jest podgrzewana jednocześnie od góry i od dołu. Nadaje się do ciast, ciastek lub ciast i gulaszu w formach do pieczenia. Pieczenie na pojedynczej blasze.
	Dolne ogrzewanie	40-220	Włączona jest tylko dolna grzałka. Nadaje się do potraw, które wymagają przyrumienienia na spodzie.
	Dolne/górne ogrzewanie wspomagane wentylatorem	40-280	Goście powietrze w piekarniku z wentylatorem jest ogrzewane przez górne i dolne grzałki, a następnie rozprowadzane równomiernie i szybko po komorze. Pieczenie na pojedynczej blasze.
	Ogrzewanie wentylatorem	40-280	Goście powietrze w piekarniku z wentylatorem jest ogrzewane przez termowentylator, a następnie rozprowadzane równomiernie i szybko po komorze. Nadaje się do pieczenia na wielu tacach na różnych poziomach półek.
	Ogrzewanie wentylatorem tryb ECO	160-220	Aby oszczędzać energię, możesz użyć tej funkcji zamiast „Ogrzewanie wentylatorem” w zakresie 160–220°C. Czas gotowania będzie jednak nieco dłuższy. Sposób korzystania z tej funkcji opisano w rozdziale „Obsługa modułu sterującego piekarnika”.
	Funkcja pizzy	40-280	Dolna grzałka i ogrzewanie wentylatorem działają. Nadaje się do przyrządzenia pizzy.
	Funkcja 3D	40-280	Włączone są funkcje grzania górnego, grzania dolnego i grzania wentylatorem. Każda strona gotowanego produktu jest gotowana równo i szybko. Pieczenie na pojedynczej blasze.

	Mały grill	40-280	Mały grill na suficie piekarnika działa. Nadaje się do grillowania mniejszych kawałków.
	Duży grill	40-280	Duży grill na suficie piekarnika działa. Nadaje się do grillowania większych kawałków.
	Wentylator wspomagający dużym grillem	40-280	Gorące powietrze w piekarniku z wentylatorem nagrzewane przez duży grill jest szybko rozprowadzane po komorze. Nadaje się do grillowania większych kawałków.
	Utrzymanie ciepła	40-100	Służy do utrzymywania żywności w temperaturze gotowej do podania przez dłuższy czas.
	Funkcja chleba	-	Służy do pieczenia chleba. Ustawiona temperatura i czas nie mogą być zmienione.
	Włączanie dodatkowych programów	-	Służy do aktywowania funkcji obsługi, które nie pokazują się przy uruchomieniu na wyświetlaczu funkcji.

### 3.4 Akcesoria

Produkt zawiera różne akcesoria. W tym rozdziale znajduje się opis akcesoriów i ich prawidłowego użytkowania. Dostarczone akcesoria różnią się w zależności od modelu. Nie wszystkie opisane akcesoria znajdują się w Twoim urządzeniu.

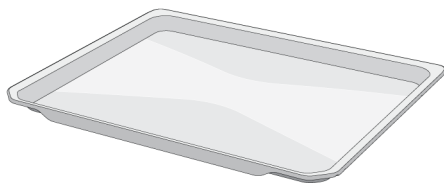

 Blachy wewnątrz urządzenia mogą ulec deformacji pod wpływem ciepła. Nie ma to żadnego wpływu na funkcjonalność. Deformacja znika po schłodzeniu blachy.

#### Ruszt do grilla

Służy do smażenia lub układania potraw, które mają być upieczone, smażone i duszone na wybranej półce.

**W modelach z półkami drucianymi :**

#### Standardowa taca

Służy do wypieków, mrożonek i smażenia dużych kawałków.

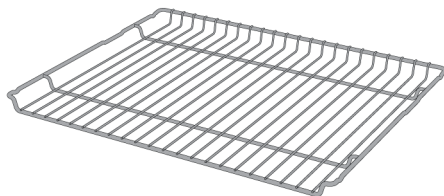
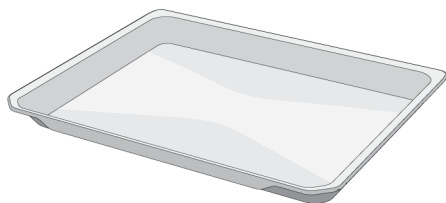

#### Taca do ciasta

Służy do wypieków, takich jak ciasteczka i herbatniki.

**W modelach bez półek drucianych :**

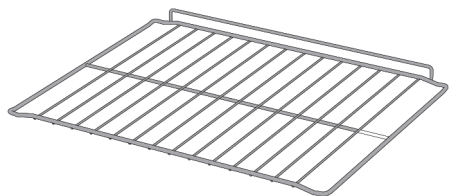

### **3.5 Zastosowanie akcesoriów urządzenia**

#### **Półki do pieczenia**

Jest 5 poziomów umieszczenia półek w piekarniku. Kolejność półek można jest oznaczona numerami na przedniej obudowie piekarnika.

**W modelach z półkami drucianymi :**

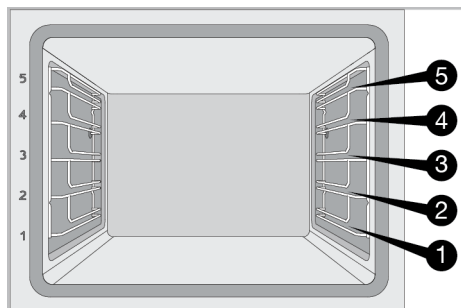

**W modelach bez półek drucianych :**

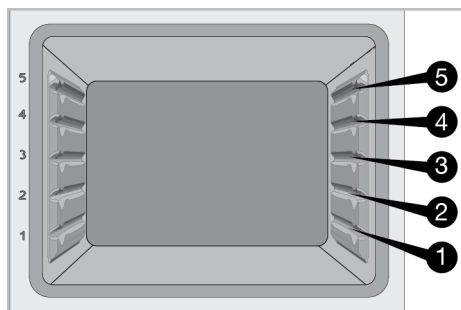

#### **Umieszczenie rusztu do grilla na półkach do pieczenia**

**W modelach z półkami drucianymi :**

Bardzo ważne jest prawidłowe umieszczenie rusztu do grilla na bocznych półkach. Podczas umieszczania rusztu do grilla na wybranej półce otwarta, część otwarta musi znajdować się z przodu. Aby uzyskać lepsze pieczenie, grill druciany musi być zamocowany w punkcie zatrzymania drucianej półki. Nie może przechodzić przez punkt zatrzymania, aby stykać się z tylną ścianą piekarnika.

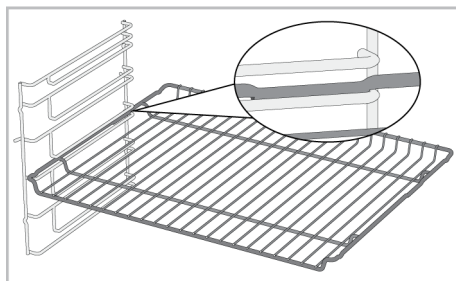

**W modelach bez półek drucianych :**

Bardzo ważne jest prawidłowe umieszczenie rusztu do grilla na bocznych półkach. Ruszt do grilla jest umieszczany w jednym kierunku. Podczas umieszczania rusztu do grilla na wybranej półce otwarta, część otwarta musi znajdować się z przodu.

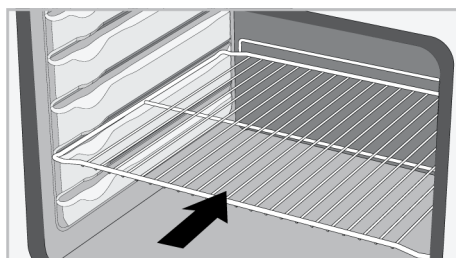

#### **Umieszczenie tacki na półkach do pieczenia.**

**W modelach z półkami drucianymi :**

Bardzo ważne jest prawidłowe umieszczenie tacki na bocznych półkach. Podczas umieszczania tacki na wybranej półce rączka musi znajdować się z przodu. Aby uży-



skąć lepsze pieczenie, tackę należy przymocować do gniazda zatrzymującego na ruszcie. Nie może przechodzić przez gniazdo zatrzymujące, aby stykać się z tylną ścianą piekarnika.

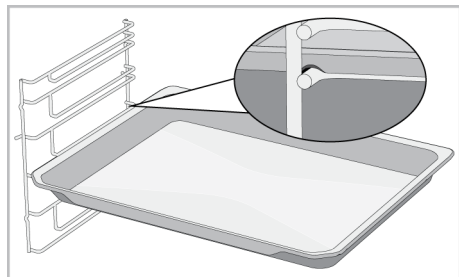

#### W modelach bez półek drucianych :

Bardzo ważne jest prawidłowe umieszczenie tacki na bocznych półkach. Tacka jest umieszczana w jednym kierunku. Podczas umieszczania tacki na wybranej półce rączka musi znajdować się z przodu.

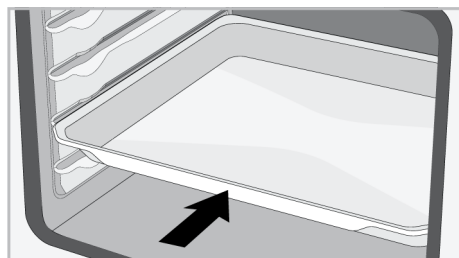

#### Funkcja zatrzymania grilla drucianego

Dostępna jest funkcja zatrzymania, która zapobiega wysuwaniu się ruszta drucianego z półki rusztu. Dzięki tej funkcji można łatwo i bezpiecznie wyjąć jedzenie. Podczas zdejmowania drucianej kratki można ją pociągnąć do przodu, aż do oporu. Musisz ominąć ten punkt, aby całkowicie ją wyjąć.

#### W modelach z półkami drucianymi :

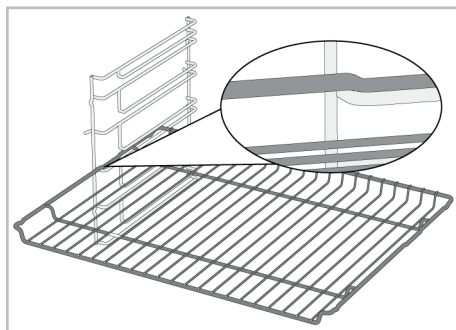

#### W modelach bez półek drucianych :

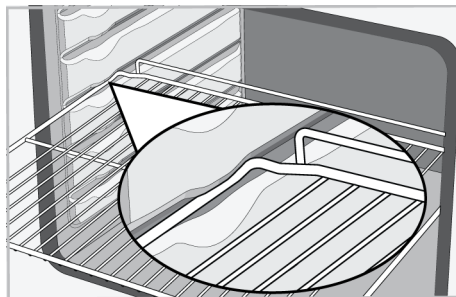

#### Funkcja zatrzymywania tacki - W modelach z półkami drucianymi

Dostępna jest również funkcja zatrzymania, która zapobiega wysuwaniu się tacki z drucianej półki. Podczas wyjmowania tacki zwolnij ją z tylnego gniazda blokującego i pociągnij do siebie, aż dotknie przedniej strony. Musisz ominąć to gniazdo zatrzymujące, aby całkowicie ją wyjąć.

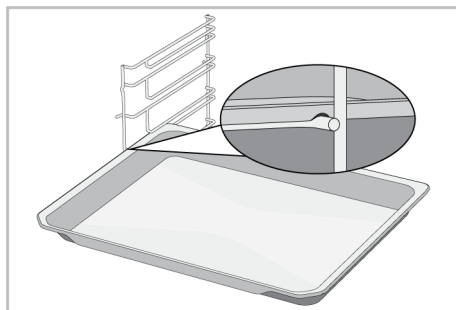

## **Prawidłowe umieszczenie rusztu drucianego i tacy na szynach teleskopowych-W modelach z półkami drucianymi i prowadnicami teleskopowymi**

Dzięki prowadnicom teleskopowym można łatwo zamontować ruszt do grilla i tacki. Używając blach i rusztów drucianych z szyną teleskopową, należy uważać, aby kołki z przodu i z tyłu szyn teleskopowych opierały się o krawędzie rusztu i blachy (pokazane na rysunku).

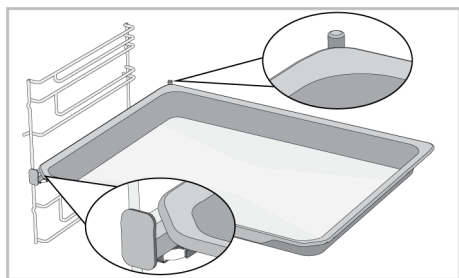
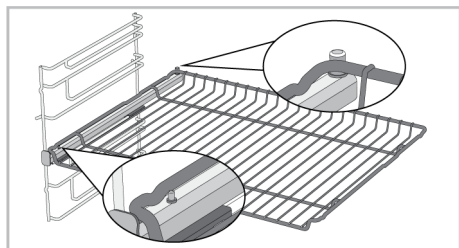

### 3.6 Specyfikacje techniczne

Ogólne specyfikacje	
Wymiary zewnętrzne produktu (wysokość/szerokość/głębokość) (mm)	595 /594 /567
Wymiary montażowe piekarnika (wysokość / szerokość / głębokość)(mm)	590-600 /560 /min. 550
Napięcie/Częstotliwość	220-240 V ~; 50 Hz
Typ i przekrój kabla zastosowany/odpowiedni do urządzenia	min. H05VV-FG 3 x 1,5 mm <sup>2</sup>
Całkowite zużycie energii (kW)	3,3
Rodzaj piekarnika	Wielofunkcyjny piekarnik

Podstawy: Informacje na etykiecie energetycznej domowych piekarników elektrycznych są podane zgodnie z normą EN 60350-1 / IEC 60350-1. Wartości są określane dla Górne i dolne ogrzewanie funkcji lub (jeśli są dostępne) Dolne/ górne ogrzewanie wspomagane wentylatorem przy standardowym obciążeniu.

Klasa efektywności energetycznej jest określana zgodnie z następującym priorytetem w zależności od tego, czy w produkcie istnieją odpowiednie funkcje, czy nie. 1-Ogrzewanie wentylatorem tryb ECO , 2-Ogrzewanie wentylatorem , 3-Wentylator wspomagany małym grillem , 4-Górne i dolne ogrzewanie.



W celu poprawy jakości produktu specyfikacje techniczne mogą ulec zmianie bez uprzedniego powiadomienia.



Rysunki w niniejszej instrukcji są schematyczne i mogą nie pasować dokładnie do konkretnego produktu.



Wartości podane na etykietach produktu lub w dołączonej do nich dokumentacji są uzyskiwane w warunkach laboratoryjnych zgodnie z odpowiednimi normami. W zależności od warunków operacyjnych i środowiskowych produktu wartości te mogą się różnić.

## 4 Pierwsze użycie



Przed rozpoczęciem korzystania z urządzenia zaleca się wykonanie poniższych czynności, odpowiednio w poniższych sekcjach.

### 4.1 Pierwsze ustawienie godziny

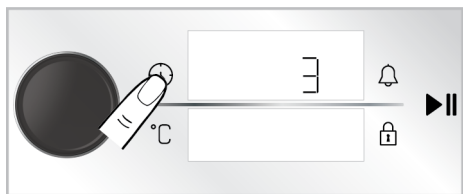

**i** Zawsze ustawiaj porę dnia przed użyciem piekarnika. Jeśli jej nie ustawisz, w niektórych modelach piekarników nie można piec.

1. Przy wyłączonym piekarniku (gdy na wyświetlaczu pojawia się godzina), dotknij przycisku  przez około 3 sekundy, aby aktywować menu ustawień.
  - ⇒ Na wyświetlaczu pojawi się odliczanie 3-2-1. Po zakończeniu odliczania, menu ustawień zostanie uaktywnione.



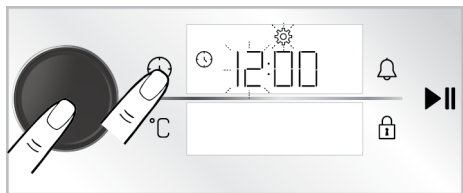

2. W celu uaktywnienia pola timera naciśnij raz pokrętkę piekarnika lub dotknij raz przycisku .
- ⇒ Pole timera i symbol  migają na wyświetlaczu timera/czasu.

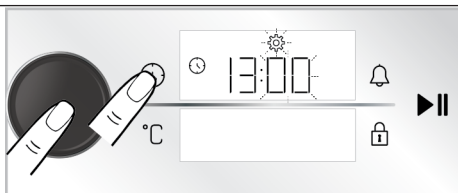

3. Ustaw godzinę, obracając pokrętkę regulacji na piekarniku w prawo/lewo, a następnie aktywuj pole minut, naciskając raz pokrętkę regulacji na piekarniku lub dotykając raz przycisku .
- ⇒ Pole timera i symbol  migają na wyświetlaczu timera/czasu.



4. Ustaw minuty, obracając pokrętkę regulacji na piekarniku w prawo/lewo. Zatwierdzić ustawienie, naciskając raz pokrętkę regulacji na piekarniku lub dotykając raz przycisku .
- ⇒ Godzina zostanie ustawiona, a symbol  będzie świecił światłem ciągłym.

**i** Jeśli pierwsze ustawienie zegara nie zostanie wykonane, godzina rozpoczyna się od godziny ustawionej w procesie produkcyjnym. Możesz później zmienić ustawienie godziny, w sposób opisany w sekcji „Ustawienia”.

**i** W przypadku dłuższej przerwy w zasilaniu ustawienie pory dnia jest anulowane. Powinien zostać ponownie ustawiony.

### 4.2 Czyszczenie wstępne

1. Usuń wszystkie materiały opakowania.
2. Wyjmij wszystkie akcesoria z piekarnika dostarczone wraz z urządzeniem.
3. Włącz urządzenie na 30 minut, a następnie wyłącz. W ten sposób pozostałości i warstwy, które mogły pozostać w piecu podczas produkcji, są spalane i czyszczone.
4. Podczas korzystania z urządzenia wybierz najwyższą temperaturę i funkcję roboczą, na którą działają wszystkie grzałki. Patrz „Funkcje obsługi piekarnika [► 14]”. W dalszej części dowiesz się, jak obsługiwać piekarnik.

5. Poczekać, aż piekarnik ostygnie.
6. Wytrzyj powierzchnie produktu wilgotną szmatką lub gąbką i wytrzyj szmatką.

#### **Przed użyciem akcesoriów:**

Umyj akcesoria wodą z detergentem i miękką gąbką.

**UWAGA:** Niektóre detergenty lub środki czyszczące mogą uszkodzić powierzchnię. Podczas czyszczenia nie używaj środków do szorowania, proszków do czyszczenia, kremów ani ostrych przedmiotów.

**UWAGA:** Przy pierwszym użyciu przez kilka godzin może pojawić się dym i nieprzyjemny zapach. Jest to normalne i do ich usunięcia wystarczy dobra wentylacja. Unikaj bezpośredniego wdychania dymu i zapachów, które się tworzą.

## **5 Korzystanie z piekarnika**

### **5.1 Ogólne informacje dotyczące korzystania z piekarnika**

**Wentylator chłodzący ( Różni się w zależności od modelu produktu. Może nie być dostępny w Twoim produkcie. )**

Urządzenie posiada wentylator chłodzący. Wentylator chłodzący włącza się automatycznie w razie potrzeby i chłodzi zarówno przód urządzenia, jak i meble. Wyłącza się automatycznie po zakończeniu procesu chłodzenia. Gorące powietrze wydobywa się przez drzwi piekarnika. Nie zakrywać otworów wentylacyjnych. W przeciwnym razie piekarnik może się przegrzać. Wentyla-

tor chłodzący nadal działa podczas pracy piekarnika lub po jego wyłączeniu (około 20-30 minut). Jeśli pieczesz z użyciem timera, pod koniec czasu pieczenia wentylator chłodzący wyłączy się wraz z wszystkimi funkcjami. Użytkownik nie może ustawić czasu pracy wentylatora chłodzącego. Włącza się i wyłącza automatycznie. To nie jest błąd.

#### **Oświetlenie piekarnika**

Oświetlenie piekarnika włącza się, gdy piekarnik zaczyna piec. W niektórych modelach oświetlenie jest włączone podczas pieczenia, w niektórych wyłącza się po pewnym czasie.

### **5.2 Obsługa panelu sterowania piekarnika**

#### **Ostrzeżenia ogólne dotyczące panelu sterowania**

- Maksymalny czas, jaki można ustawić dla procesu pieczenia to 5:59 godzin. Dla funkcji utrzymywania ciepła czas ten wynosi 23:59. W przypadku przerwy w dostawie prądu, zaprogramowane gotowanie i czas gotowania są anulowane.
- Podczas ustawiania programu odpowiednie symbole na wyświetlaczu migają. Konieczne jest zapisanie dokonanych ustawień poprzez dotknięcie odpowiedniego klawisza w opisie lub krótkie odczekanie.

- Jeśli czas pieczenia jest ustawiony na początku, po rozpoczęciu pieczenia na wyświetlaczu pojawi się pozostały czas.
- Jeśli na panelu sterowania aktywne jest ustawienie szybkiego nagrzewania, po rozpoczęciu pieczenia na wyświetlaczu pojawi się symbol , a piekarnik szybko osiągnie ustawioną dla pieczenia temperaturę. Informacje o ustawieniu szybkiego nagrzewania wstępnego znajdują się w rozdziale „Ustawienia”.

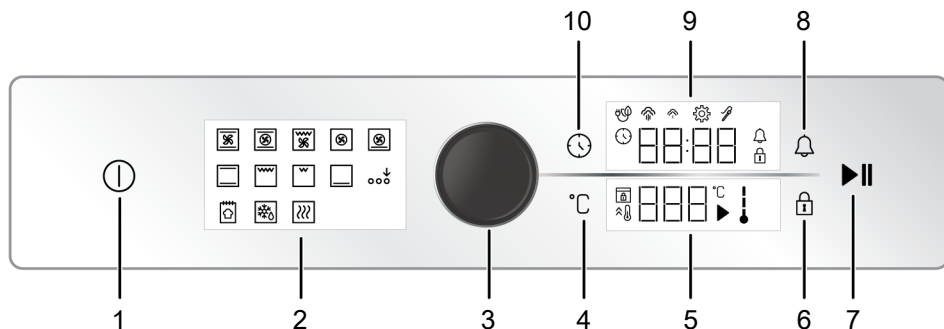

- 1 Przycisk włączania/wyłączania
- 2 Wyświetlanie funkcji
- 3 Pokrętko sterowania piekarnika
- 4 Przycisk regulacji temperatury
- 5 Obszar wskaźnika temperatury
- 6 Symbol blokady przycisków
- 7 Przycisk uruchamiania/zatrzymywania pieczenia
- 8 Przycisk alarmu
- 9 Obszar wskaźnika czasu/ czasu trwania
- 10 Przycisk czasu i ustawień

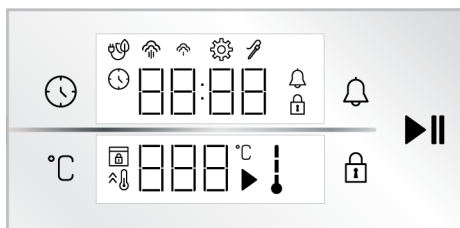

**Przyciski :**

- : Przycisk czasu i ustawień
- : Przycisk regulacji temperatury
- : Symbol blokady przycisków
- : Przycisk alarmu
- : Przycisk uruchamiania/zatrzymywania pieczenia

**Obszar wskaźnika czasu/ czasu trwania :**

- : Symbol czasu pieczenia/godziny dnia
- : Symbol alarmu
- : Symbol ustawień
- : Symbol włączonej blokady
- : Symbol pieczenia z wentylatorem ekologicznym
- : Symbol niskiego poziomu pary \*
- : Symbol wysokiego poziomu pary \*
- : Symbol sondy temperatury \*

\* Różni się w zależności od modelu produktu. Może nie być dostępny w Twoim produkcie.

**Obszar wskaźnika temperatury :**

- : Symbol pieczenia
- : Symbol temperatury
- : Symbol temperatury w piekarniku
- : Symbol szybkiego nagrzewania (booster)
- : Symbol blokady drzwi \*

\* Różni się w zależności od modelu produktu. Może nie być dostępny w Twoim produkcie.

**Włączanie piekarnika**

1. Włącz piekarnik, dotykając przycisku .  
 ⇨ Po włączeniu piekarnika na wyświetlaczu pojawi się pierwsza funkcja. Gdy wyświetlacz znajduje się w tym stanie, można regulować funkcję działania, temperaturę, czas pieczenia i alarm.

Jeśli na tym wyświetlaczu nie zostanie dokonane żadne ustawienie, piekarnik wyłączy się po około 5 minutach, a na wyświetlaczu pojawi się godzina.

## Wyłączenie piekarnika;

Wyłącz piekarnik, dotykając przycisku ①.  
Na wyświetlaczu pokazywana jest godzina.

## Aby ustawić pieczenie ręcznie, ustaw temperaturę i funkcję pracy piekarnika.

Można piec ręcznie (pod własną kontrolą) bez ustawiania czasu pieczenia, wybierając temperaturę i funkcję pracy odpowiednią dla danej potrawy. Na przykład na ilustracjach pokazano funkcję „Górne i dolne ogrzewanie” i ustawienia 180 °C.

1. Włącz piekarnik, dotykając przycisku ①.
2. Na wyświetlaczu funkcyjnym dotknij funkcji, której chcesz użyć.

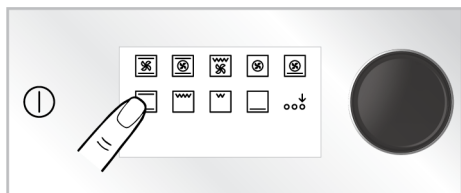

3. Jeśli funkcja, którą chcesz włączyć, nie znajduje się wśród funkcji obsługi, które pojawiają się jako pierwsze na wyświetlaczu funkcji, możesz włączyć funkcje w dolnym wierszu, naciskając "Włączanie dodatkowych programów"

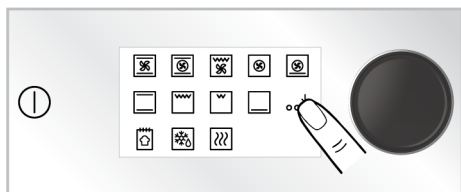

4. Na wyświetlaczu pojawi się wstępnie ustawiona temperatura dla wybranej funkcji. Aby zmienić tę temperaturę, naciśnij raz pokrętko sterowania piekarnika lub dotknij przycisku °C i obróć pokrętko sterowania piekarnika w prawo/lewo.
  - ⇒ Na wyświetlaczu temperatury miga symbol °C.

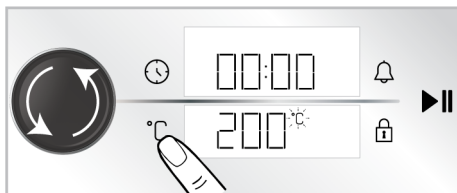

5. W przypadku zmiany funkcji działania po zmianie ustawionej temperatury funkcji działania, na wyświetlaczu pojawi się ostatnio ustawiona temperatura. Jeśli jednak wybrana temperatura nie mieści się w zakresie temperatur wybranej funkcji działania, wyświetlana jest najwyższa temperatura dla tej funkcji.

5. Potwierdź ustawienie temperatury, naciskając przycisku °C.

⇒ Na wyświetlaczu temperatury symbol °C świeci się w sposób ciągły.

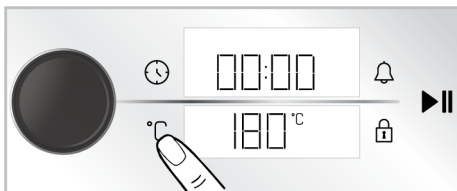

6. Po ustawieniu funkcji i temperatury, dotknij przycisku ►►, aby rozpocząć pieczenie.

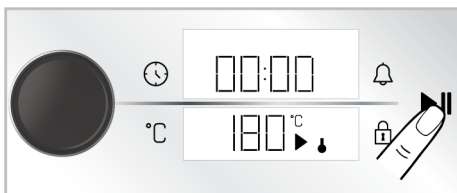

- ⇒ Piekarnik zacznie działać natychmiast po wybraniu programu i temperatury. Na wyświetlaczu temperatury wyświetlane są symbole ↓ i ►. Czas pieczenia zaczyna się odliczać na wyświetlaczu. Gdy temperatura wewnątrz piekarnika osiąga ustawioną temperaturę, zaświeci się każdy etap symbolu ↓. Piekarnik nie wyłącza się automatycznie, ponieważ pieczenie w trybie ręcznym

odbywa się bez ustawiania czasu pieczenia. Pieczenie trzeba kontrolować i wyłączać samodzielnie. Po zakończeniu pieczenia dotknij przycisku ►||aby zakończyć pieczenie lub dotknij przycisku Ⓛ, aby całkowicie wyłączyć piekarnik.

### Pieczenie z ustawieniem czasu pieczenia;

Piekarnik może wyłączyć się automatycznie po upływie czasu, wybierając temperaturę i funkcję pracy odpowiednią dla danej potrawy oraz ustawiając czas pieczenia na minutniku. Na rysunkach przedstawiono jako przykład funkcję „Górne i dolne ogrzewanie”, ustawienia czasu pieczenia 180°C i 45 minut.

1. Włącz piekarnik, dotykając przycisku Ⓛ.
2. Na wyświetlaczu funkcyjnym dotknij funkcji, której chcesz użyć.

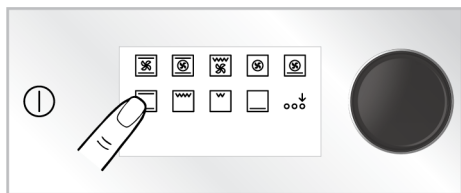

3. Jeśli funkcja, którą chcesz włączyć, nie znajduje się wśród funkcji obsługi, które pojawiają się jako pierwsze na wyświetlaczu funkcji, możesz włączyć funkcje w dolnym wierszu, naciskając "Włączanie dodatkowych programów"

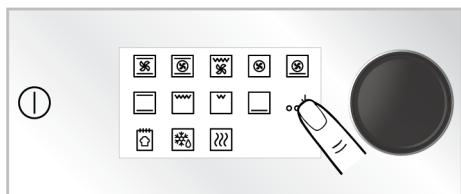

4. Na wyświetlaczu pojawi się wstępnie ustawiona temperatura dla wybranej funkcji. Aby zmienić tę temperaturę, naciśnij raz pokrętko sterowania piekarnika lub dotknij przycisku °C i obróć pokrętko sterowania piekarnika w prawo/lewo.

⇒ Na wyświetlaczu temperatury miga symbol °C.

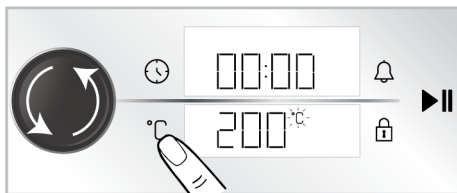

**i** W przypadku zmiany funkcji działania po zmianie ustawionej temperatury funkcji działania, na wyświetlaczu pojawi się ostatnio ustawiona temperatura. Jeśli jednak wybrana temperatura nie mieści się w zakresie temperatur wybranej funkcji działania, wyświetlana jest najwyższa temperatura dla tej funkcji.

5. Potwierdź ustawienie temperatury, naciskając przycisku °C.

⇒ Na wyświetlaczu temperatury symbol °C świeci się w sposób ciągły.

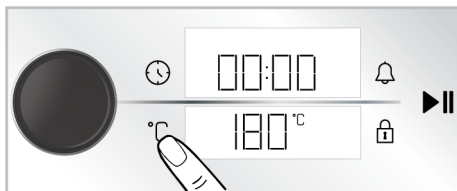

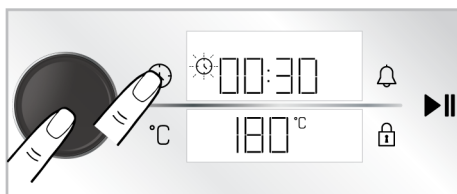

6. Naciśnij raz pokrętko sterowania piekarnika lub dotknij raz przycisku Ⓛ, aby ustawić czas pieczenia.

⇒ Na wyświetlaczu zegara/czasu trwania pojawi się ustawiona wartość 30 minut, a symbol ⌚ zacznie migać.





**i** Aby szybko ustawić czas pieczenia, można ustawić czas pieczenia na 30 minut, naciskając pokrętkę sterowania piekarnikiem lub dotykając przycisku  po ustawieniu funkcji i temperatury. Czas można zmienić, obracając pokrętkę wyboru piekarnika w prawo/lewo.

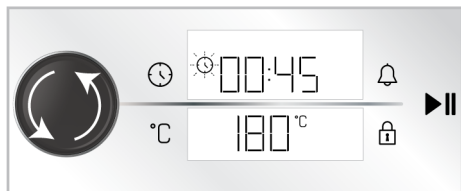

7. Ustaw czas pieczenia, obracając pokrętkę sterowania piekarnikiem w prawo/w lewo. Potwierdź ustawienie, naciskając .



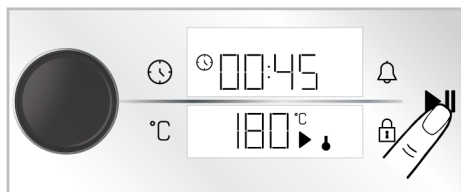

**i** Czas pieczenia wydłuża się o 1 minutę w ciągu pierwszych 15 minut i o 5 minut po 15 minutach.

8. Po ustawieniu funkcji, temperatury i czasu pieczenia dotknij przycisku , aby rozpocząć pieczenie.



⇒ Piekarnik natychmiast rozpoczyna pracę z wybraną funkcją i temperaturą, a na wyświetlaczu pojawia się odliczanie czasu pieczenia. Na wyświetlaczu temperatury wyświetlane są symbole  i . Gdy temperatura wewnątrz piekarnika osiąga ustawioną temperaturę, zaświeci się każdy etap symbolu . Po zakończeniu ustawionego czasu pieczenia na wyświetlaczu temperatury pojawia się „**Koniec**”, zegar wyda ostrzeżenie dźwiękowe i pieczenie zakończy się.

9. Ostrzeżenie rozlega się przez minutę. Jeśli dotkniesz przycisku , gdy słysząc ostrzeżenie dźwiękowe, a na ekranie wyświetlany jest komunikat „**Koniec**”, piekarnik kontynuuje pracę przez czas nieokreślony. Piekarnik wyłącza się po naciśnięciu . W przypadku dotknięcia dowolnego klawisza z wyjątkiem tych, dźwiękowy sygnał ostrzegawczy zostanie wyłączony.

### Ogrzewanie wentylatorem tryb ECO

Aby oszczędzać energię, możesz użyć tej funkcji zamiast „Ogrzewanie wentylatorem” w zakresie 160-220°C. Czas gotowania będzie jednak nieco dłuższy.

1. Włącz piekarnik, dotykając przycisku .
2. Naciśnij i przytrzymaj „Ogrzewanie wentylatorem” na wyświetlaczu funkcji przez 3 sekundy.

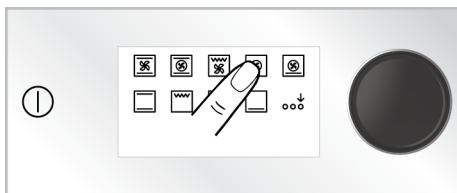

⇒ Na wyświetlaczu pojawi się odliczanie 3- 2-1. Po zakończeniu odliczania na wyświetlaczu timera/ czasu pojawi się symbol  i zostanie włączona funkcja „Ogrzewanie wentylatorem tryb ECO”.

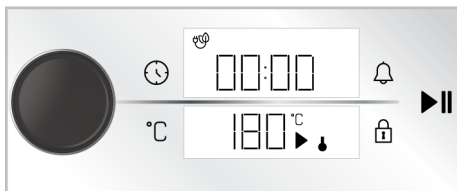

3. Możesz zmienić ustawioną temperaturę i ustawić czas pieczenia zgodnie z opisem w poprzednich rozdziałach. Następnie możesz rozpocząć pieczenie.

⇒ W trybie „Ogrzewanie wentylatorem tryb ECO” lampka świeci krócej niż trwa druga funkcja pieczenia ze względu na oszczędność energii podczas pieczenia..

### Funkcja chleba

Twój piekarnik ma „Funkcja chleba” przeznaczoną do pieczenia chleba. Nie można zmienić ustawień temperatury i czasu funkcji.

### Składniki

- 500g mąki
- 15g cukru
- 10g drożdży instant
- 10 g oleju słonecznikowego
- 8g soli
- 300ml wody (35°C)

### Na górę ciasta

- 2 łyżeczki oleju słonecznikowego

### Przygotowanie

1. Mąkę przesiej do głębokiej pojemnika. Do mąki dodaj cukier i równomiernie wymieszaj.
2. Zrób dołek w środku mąki, dodaj drożdże, sól i olej słonecznikowy. Stopniowo dodaj ciepłą wodę, zaczynając od boków pojemnika.
3. Zagnieć ciasto ręcznie lub w urządzeniu do wyrabiania ciasta przez około 10-15 minut.
4. Wyrobite ciasto kilkakrotnie odwróć rękami i włóż do pojemnika. Na ciasto rozprowadź 1 łyżeczkę oleju słonecznikowego i przykryj folią kuchenną tak, aby dotykała ciasta.
5. Ciasto przykryj folią kuchenną, przykryj grubą szmatką i pozostaw do wyrośnięcia w temperaturze pokojowej.

6. Weź ciasto, które wyrastało przez 60 minut, włóż na blat i złóż 4-5 razy i usuń powietrze z wnętrza. Na ciasto rozprowadź 1 łyżeczkę oleju słonecznikowego i przykryj folią kuchenną tak, aby dotykała ciasta. Pozostaw ciasto do wyrośnięcia na kolejne 30 minut w temperaturze pokojowej.

7. Umieść blachę na 3 półce piekarnika.

8. Włącz piekarnik, dotykając przycisku ①.

9. Włącz funkcje pracy dolnych grzałek, naciskając „Włączanie dodatkowych programów” na wyświetlaczu funkcji.

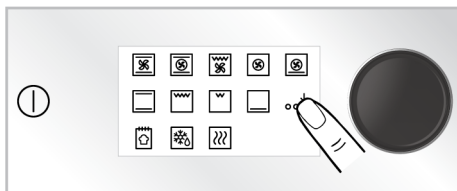

10. Naciśnij 'Funkcja chleba' na wyświetlaczu funkcji.

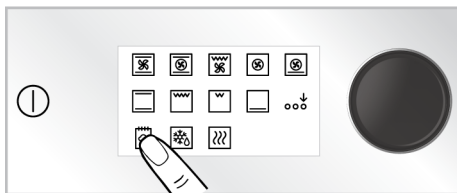

11. Aby rozpocząć pieczenie, naciśnij przycisk ▶||.

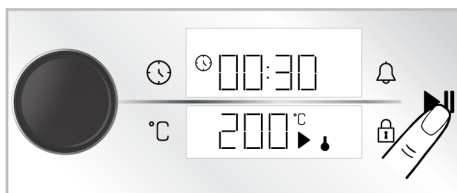

12. Po zakończeniu czasu pieczenia przez jedną minutę rozlegnie się dźwięk ostrzegawczy. Po naciśnięciu ①, piekarnik wyłączy się. W przypadku dotknięcia dowolnego klawisza z wyjątkiem tych, dźwiękowy sygnał ostrzegawczy zostanie wyłączony.



## 5.3 Ustawienia





Odliczanie 3-2-1 jest wyświetlane na wyświetlaczu w menu lub ustawieniach, które należy aktywować przez dłuższe naciśnięcie przycisku. Po zakończeniu odliczania włącza się odpowiednie menu lub ustawienie.

### Włączenie blokady przycisków

Korzystając z funkcji blokady klawiszy, możesz zabezpieczyć ingerencję jednostki sterującej.

1. Dotknij przycisku , aż na wyświetlaczu timera / czasu trwania pojawi się symbol .





- ⇒ Na wyświetlaczu pojawi się odliczanie 3-2-1. Po zakończeniu odliczania na wyświetlaczu timera / czasu trwania pojawi się symbol  i włączy się blokada przycisków. Po ustawieniu blokady przycisków w przypadku dotknięcia dowolnego przycisku lub naciśnięcia pokrętki piekarnika zegar wyemituje sygnał dźwiękowy i zacznie migać symbol .



Gdy blokada klawiszy jest aktywna, nie można używać klawiszy jednostki sterującej. Blokada przycisków nie wyłączy się w przypadku awarii zasilania.

### Wyłączenie blokady przycisków



1. Dotknij przycisku , aż na wyświetlaczu timera / czasu trwania pojawi się symbol .
- ⇒ Na wyświetlaczu pojawi się odliczanie 3-2-1. Po zakończeniu odliczania na wyświetlaczu timera / czasu trwania zniknie symbol  i włączy się blokada przycisków.

### Ustawienie alarmu



Jednostki sterującej produktu można również używać do wysyłania ostrzeżeń lub przypomnień innych niż wypieki. Alarm nie wpływa na działanie piekarnika. Służy do ostrzegania. Na przykład można użyć alarmu, gdy piekarnik ma zostać wyłączony o określonej godzinie. Gdy tylko upłynie ustalony czas, timer wyemituje ostrzeżenie dźwiękowe.



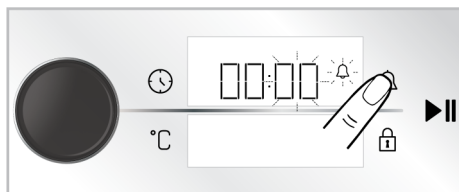

Maksymalny czas alarmu może wynosić 23 godziny i 59 minut.

1. Naciśnij , aby ustawić czas alarmu.
  - ⇒ Pole minut i symbol  zaczną migać na wyświetlaczu timera/czasu trwania.

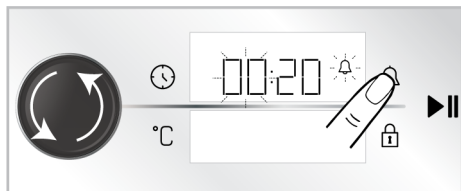

2. Najpierw ustaw minuty, obracając pokrętkę sterowania piekarnika w prawo/w lewo, i włącz pole minutnika, dotykając raz przycisku .
3. Ustaw czas pieczenia, obracając pokrętkę sterowania piekarnika w prawo/w lewo. Naciśnij , aby ponownie potwierdzić ustawienie.



⇒ Na wyświetlaczu timera/czasu trwania symbol  świeci się w sposób ciągły, a na wyświetlaczu rozpoczyna się odliczanie czasu alarmu.

4. Po upływie czasu alarmu symbol  zaczyna migać i pojawi się ostrzeżenie dźwiękowe.



 Jeśli czas alarmu i czas pieczenia są ustawione w tym samym czasie, na wyświetlaczu timera/czasu trwania wyświetlany jest krótszy czas.

### Wyłączenie alarmu

1. Pod koniec czasu alarmu dźwięk ostrzegawczy rozlega się przez jedną minutę. Naciśnij dowolny przycisk, aby go wyłączyć.

⇒ Dźwięk ostrzegawczy wyłączy się.

### Czy chcesz anulować alarm?

1. Dotknij raz przycisku , aby zresetować czas alarmu.
  - ⇒ Symbol  zacznie migać na wyświetlaczu timera / czasu trwania.

2. Obróć pokrętkę sterowania piekarnika w prawo/w lewo, aż czas alarmu osiągnie „00:00”.

### Ustawienie głośności

Możesz ustawić głośność swojej jednostki sterującej. Aby wykonać to ustawienie, piekarnik powinien być wyłączony.

1. Przy wyłączonym piekarniku (gdy na wyświetlaczu pojawia się godzina), dotknij przycisku  przez około 3 sekundy, aby aktywować menu ustawień.

⇒ Na wyświetlaczu pojawi się odliczanie 3-2-1. Po zakończeniu odliczania, menu ustawień zostanie uaktywnione.

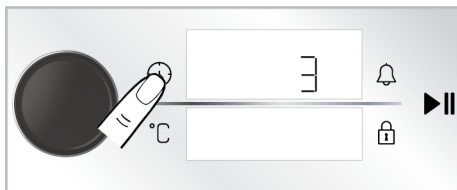

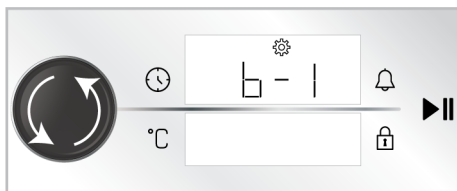

2. Obracaj pokrętkę piekarnika w prawo/w lewo, aż na wyświetlaczu timera / czasu trwania pojawi się „b-1” lub „b-2”.

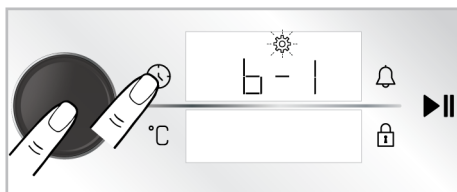

3. Aktywuj ustawienie głośności, dotykając przycisku  lub naciskając raz na pokrętkę sterowania piekarnika.

⇒ Symbol  miga na wyświetlaczu timera / czasu trwania.



4. Ustaw żadaną głośność, obracając pokrętkę sterowania piekarnika w prawo/w lewo.
5. Potwierdzić ustawioną głośność, dotykając ponownie przycisku  lub naciskając raz pokrętkę sterowania piekarnika.

### Ustawienia jasności wyświetlacza

Możesz zmienić poziom jasności urządzenia. Aby wykonać to ustawienie, piekarnik powinien być wyłączony.

1. Przy wyłączonym piekarniku (gdy na wyświetlaczu pojawia się godzina), dotknij przycisku  przez około 3 sekundy, aby aktywować menu ustawień.

⇒ Na wyświetlaczu pojawi się odliczanie 3-2-1. Po zakończeniu odliczania, menu ustawień zostanie uaktywnione.

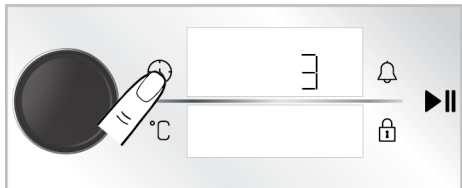

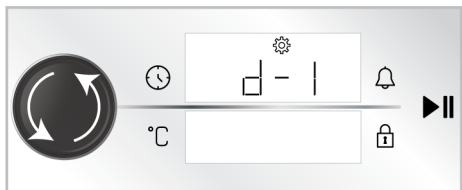

2. Obracaj pokrętkę sterowania piekarnika w prawo/w lewo, aż na wyświetlaczu timera / czasu trwania pojawi się „d-1”, „d-2” lub „d-3”.

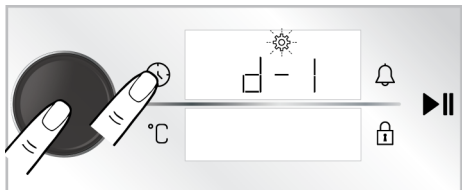

3. Aktywuj ustawienie jasności, dotykając ponownie przycisku  lub naciskając raz na pokrętkę sterowania piekarnika.

⇒ Symbol  miga na wyświetlaczu timera / czasu trwania.



4. Ustaw żądaną jasność, obracając pokrętkę sterowania piekarnika w prawo/w lewo.
5. Potwierdź jasność, dotykając ponownie przycisku  lub naciskając raz pokrętkę sterowania piekarnikiem.

## Ustawianie funkcji szybkiego nagrzewania (Booster)

Pieczenie w urządzeniu można przeprowadzić automatycznie za pomocą funkcji szybkiego nagrzewania. W tym celu należy aktywować ustawienie szybkiego nagrzewania. Aby wykonać to ustawienie, piekarnik powinien być wyłączony.

1. Przy wyłączonym piekarniku (gdy na wyświetlaczu pojawia się godzina), dotknij przycisku  przez około 3 sekundy, aby aktywować menu ustawień.

⇒ Na wyświetlaczu pojawi się odliczanie 3-2-1. Po zakończeniu odliczania, menu ustawień zostanie uaktywnione.

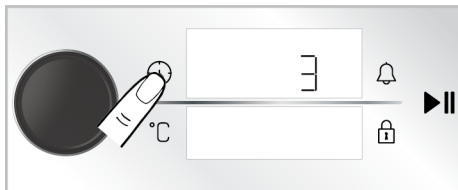

2. Obróć pokrętkę sterowania piekarnika w prawo/ w lewo, aż na wyświetlaczu pojawi się symbol  i „Wyłącz”.

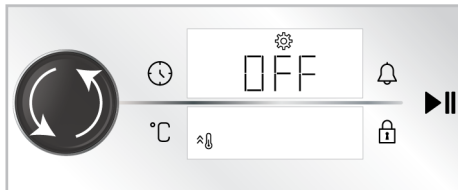

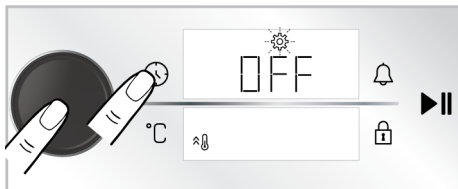

3. Aktywuj ustawienie szybkiego nagrzewania (Booster), dotykając przycisku  lub naciskając raz na pokrętkę sterowania piekarnika.

⇒ Symbol  miga na wyświetlaczu timera / czasu trwania.

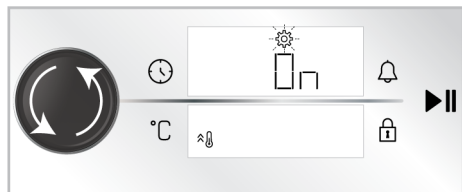

4. Zmień na wyświetlaczu ustawienie „WYŁ.” na „WŁ.”, obracając pokrętkę sterowania piekarnikiem w prawo/w lewo.



5. Potwierdź ustawienie szybkiego nagrzewania (Booster), dotykając ponownie przycisku  lub naciskając raz pokrętkę sterowania piekarnikiem.

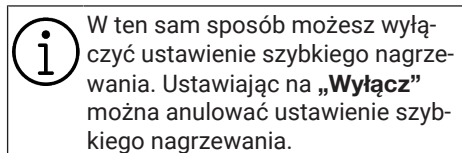



### Zmiana godziny

Aby zmienić godzinę, którą wcześniej ustawiono

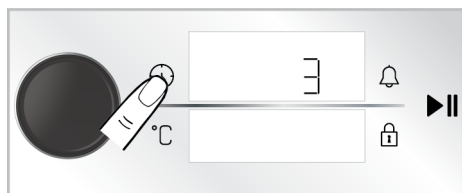
1. Przy wyłączonym piekarniku (gdy na wyświetlaczu pojawia się godzina), dotknij przycisku  przez około 3 sekundy, aby aktywować menu ustawień.
  - ⇒ Na wyświetlaczu pojawi się odliczanie 3-2-1. Po zakończeniu odliczania, menu ustawień zostanie uaktywnione.



2. W celu uaktywnienia pola timera naciśnij raz pokrętkę piekarnika lub dotknij raz przycisk .

⇒ Pole timera i symbol  migają na wyświetlaczu timera/czasu.

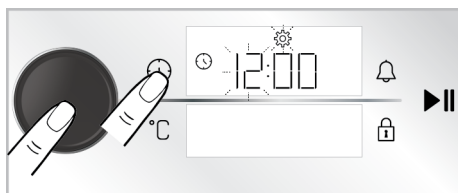

3. Ustaw godzinę, obracając pokrętkę regulacji na piekarniku w prawo/lewo, a następnie aktywuj pole minut, naciskając raz pokrętkę regulacji na piekarniku lub dotykając raz przycisku .

⇒ Pole timera i symbol  migają na wyświetlaczu timera/czasu.

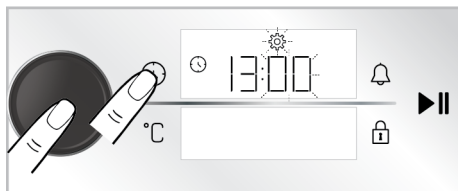

4. Ustaw minuty, obracając pokrętkę regulacji na piekarniku w prawo/lewo. Zastwierdzić ustawienie, naciskając raz pokrętkę regulacji na piekarniku lub dotykając raz przycisk .

⇒ Godzina zostanie ustawiona, a symbol  będzie świecił światłem ciągłym.

## 6 Ogólne informacje dotyczące pieczenia

W tej sekcji znajdziesz wskazówki dotyczące przygotowywania i pieczenia potraw.

Ponadto w tej sekcji opisano niektóre produkty spożywcze przetestowane, jako producenci, i najbardziej odpowiednie ustawie-

nia dla tych produktów spożywczych.

Wskazane są również odpowiednie ustawienia piekarnika i akcesoria.

## 6.1 Ogólne ostrzeżenia dotyczące pieczenia w piekarniku

- Podczas otwierania drzwiczek piekarnika w trakcie lub po zakończeniu pieczenia może pojawić się gorąca para. Para może poparzyć ręce, twarz i/lub oczy. Podczas otwierania drzwiczek piekarnika należy trzymać się z daleka.
- Ze względu na różnicę temperatur intensywnej pary wodnej wytwarzanej podczas pieczenia może tworzyć krople wody skroplonej na wewnętrznej i zewnętrznej stronie piekarnika oraz na górnych częściach mebli. Jest to normalne zjawisko.
- Podane wartości temperatury i czasu pieczenia potraw mogą się różnić w zależności od przepisu i ilości. Z tego powodu wartości te są podane w przybliżeniu.
- Przed rozpoczęciem pieczenia należy wyjąć z piekarnika wszystkie akcesoria. Akcesoria, które pozostaną w piekarniku, mogą utrudnić prawidłowe pieczenie.
- W przypadku potraw, które będą pieczone według własnego przepisu, można odwoływać się do podobnych dań podanych w tabelach.
- Korzystanie z dostarczonych akcesoriów zapewni najlepszą wydajność gotowania. Należy przestrzegać ostrzeżeń i informacji dostarczonych przez producenta dla zewnętrznych naczyń kuchennych, które będą używane.
- Wyciąć papier tłuszczoodporny na tłuszcz, który będzie używany podczas pieczenia, o rozmiarach odpowiednich do foremki. Papier tłuszczoodporny, który wystaje z foremki, może stwarzać ryzyko poparzenia i wpływać na jakość pieczenia. Należy użyć papieru tłuszczoodpornego odpowiedniego do danej temperatury.
- Aby uzyskać dobre wyniki pieczenia, należy umieścić potrawę na zalecanej, właściwej półce. Nie należy zmieniać położenia półki podczas pieczenia.

## 6.1.1 Ciasta i wypieki

### Informacje ogólne

- Zalecamy korzystanie z akcesoriów dołączonych do urządzenia w celu uzyskania dobrej wydajności pieczenia. Jeśli zamierzasz używać własnych foremek, wybierz ciemne, nieprzyswierające i odporne na ciepło naczynie.
- Jeśli w tabeli gotowania zalecane jest wstępne podgrzewanie, należy pamiętać o włożeniu potrawy do piekarnika po wstępnym podgrzaniu.
- Jeśli zamierzasz piec stawiając naczynie na ruszcie, umieść ją na środku, a nie w pobliżu tylnej ściany.
- Wszystkie składniki użyte do wyrobu ciasta powinny być świeże i w temperaturze pokojowej.
- Pieczenie może się różnić w zależności od ilości potraw i wielkości naczyń.
- Formy metalowe, ceramiczne i szklane wydłużają czas pieczenia, a dolne powierzchnie wyrobów cukierniczych nie przyrumieniają się równomiernie.
- Jeśli używasz papieru do pieczenia, na dolnej powierzchni potrawy można zaobserwować lekkie zrumienienie. W takiej sytuacji może być konieczne wydłużenie czasu pieczenia o około 10 minut.
- Wartości określone w tabelach są ustalane w wyniku testów przeprowadzonych w naszych laboratoriach. Odpowiednie dla Ciebie wartości mogą się różnić od podanych.
- Umieść jedzenie na zalecanej półce. Dolna półka piekarnika to półka numer 1.

### Wskazówki dotyczące pieczenia ciast

- Jeśli ciasto jest zbyt suche, zwiększ temperaturę o 10°C i skróć czas pieczenia.
- Jeśli ciasto jest wilgotne, użyj niewielkiej ilości płynu lub zmniejsz temperaturę o 10°C.
- Jeśli górna część ciasta jest spalona, umieść je na dolnej półce, obniż temperaturę i zwiększ czas pieczenia.



- Jeśli wewnątrz ciasta jest dobrze upieczone, ale na zewnątrz jest lepkie, użyj mniej płynu, zmniejsz temperaturę i zwiększ czas pieczenia.
- Jeśli ciasto jest zbyt suche, zwiększ temperaturę o 10 °C i skróć czas pieczenia. Wysmaruj arkusz papieru do pieczenia w „sosie” składającym się z mleka, oleju, jajek i mieszanki jogurtowej.
- Jeśli ciasto powoli się piecze, upewnij się, że grubość przygotowanego ciasta nie przepelnia foremki.
- Jeśli ciasto jest zrumienione na powierzchni, ale spód nie jest upieczony, upewnij się, że ilość „sosu”, którą użyłeś, nie jest zbyt duża na dnie ciasta. Aby ciasto równomiernie się zarumieniło, spróbuj równomiernie rozprowadzić „sos” między arkuszami papieru a ciastem.
- Ciasto piec w temperaturze i pozycji podanej w tabeli. Jeśli spód nadal nie jest wystarczająco zrumieniony, umieść ciasto na dolnej półce do dalszego pieczenia.

## Tabela pieczenia w piekarniku ciast i wyrobów piekarniczych

### Sugestie dotyczące pieczenia na jednej tacy

Żywność	Akcesoria	Funkcja operacyjna	Pozycja półki	Temperatura (°C)	Czas pieczenia (min.) (ok.)
Ciasto na blasze	Standardowa taca *	Górne i dolne ogrzewanie	3	180	30 ... 40
Ciasto w formie	Forma do ciasta na ruszcie drucianym **	Ogrzewanie wentylatorem	2	180	30 ... 40
Ciasteczka	Standardowa taca *	Górne i dolne ogrzewanie	3	160	25 ... 35
Ciasteczka	Standardowa taca *	Ogrzewanie wentylatorem	3	150	25 ... 35
Ciasta biskoptowe	Okrągła forma do ciasta o średnicy 26 cm z zaciskiem na ruszcie drucianym **	Górne i dolne ogrzewanie	2	150	30 ... 40
Ciasta biskoptowe	Okrągła forma do ciasta o średnicy 26 cm z zaciskiem na ruszcie drucianym **	Ogrzewanie wentylatorem	2	150	35 ... 45
Ciastko	Taca do ciasta *	Górne i dolne ogrzewanie	3	170	25 ... 35
Ciastko	Taca do ciasta *	Ogrzewanie wentylatorem	3	170	20 ... 30
Ciasto	Standardowa taca *	Dolne/górne ogrzewanie wspomagane wentylatorem	2	180	35 ... 45
Bułka	Standardowa taca *	Górne i dolne ogrzewanie	2	200	20 ... 30
Bułka	Standardowa taca *	Ogrzewanie wentylatorem	3	180	20 ... 30
Chleb w całości	Standardowa taca *	Górne i dolne ogrzewanie	3	200	30 ... 40



Żywność	Akcesoria	Funkcja operacyjna	Pozycja półki	Temperatura (°C)	Czas pieczenia (min.) (ok.)
Chleb w całości	Standardowa taca *	Ogrzewanie wentylatorem	3	200	30 ... 40
Lazania	Prostokątna szklano-metalowa forma na ruszcie do grilla **	Górne i dolne ogrzewanie	2 lub 3	200	30 ... 40
Szarlotka	Okrągła czarna metalowa forma o średnicy 20 cm na ruszcie drucianym **	Górne i dolne ogrzewanie	2	180	50 ... 65
Szarlotka	Okrągła czarna metalowa forma o średnicy 20 cm na ruszcie drucianym **	Ogrzewanie wentylatorem	3	170	50 ... 65
Pizza	Standardowa taca *	Górne i dolne ogrzewanie	3	280	5 ... 9
Pizza	Standardowa taca *	Funkcja pizzy	2	280	5 ... 10

### Sugestie dotyczące pieczenia na dwóch blachach

Żywność	Akcesoria	Funkcja operacyjna	Pozycja półki	Temperatura (°C)	Czas pieczenia (min.) (ok.)
Ciasteczka	2-Standardowa taca * 4-Taca do ciasta *	Ogrzewanie wentylatorem	2 - 4	150	25 ... 35
Ciastko	2-Standardowa taca * 4-Taca do ciasta *	Ogrzewanie wentylatorem	2 - 4	170	25 ... 35
Ciasto	1-Standardowa taca * 4-Taca do ciasta *	Ogrzewanie wentylatorem	1 - 4	180	40 ... 50
Bułka	2-Standardowa taca * 4-Taca do ciasta *	Ogrzewanie wentylatorem	2 - 4	180	20 ... 30

Wstępne nagrzewanie jest zalecane dla wszystkich potraw.

\*Akcesoria te mogą nie być dołączone do urządzenia.

\*\*Akcesoria te nie są dołączone do urządzenia. Są to akcesoria dostępne w handlu.

### Tabela pieczenia wraz z funkcjami "Ogrzewanie wentylatorem tryb ECO"

- Nie należy zmieniać ustawienia temperatury po rozpoczęciu pieczenia w funkcji „Ogrzewanie wentylatorem tryb ECO”.
- Nie należy otwierać drzwiczek piekarnika podczas pieczenia w funkcji "Ogrzewanie wentylatorem tryb ECO". Jeśli drzwiczki nie zostaną otwarte, temperatura wewnętrzna jest optymalizowana w celu oszczędzania energii, a temperatura ta może różnić się od pokazanej na wyświetlaczu.
- W funkcji „Ogrzewanie wentylatorem tryb ECO” nie należy przeprowadzać wstępnego nagrzewania.

Żywność	Akcesoria	Pozycja półki	Temperatura (°C)	Czas pieczenia (min.) (ok.)
Ciasteczka	Standardowa taca *	3	160	25 ... 35
Ciastko	Standardowa taca *	3	180	25 ... 35
Ciasto	Standardowa taca *	3	200	45 ... 55
Bułka	Standardowa taca *	3	200	35 ... 45

\* Akcesoria te mogą nie być dołączone do urządzenia.

## 6.1.2 Mięso, ryby i drób

### Przyciski grillowania

- Doprawienie sokiem z cytryny i pieprzem przed pieczeniem całego kurczaka, indyka i dużych kawałków mięsa zwiększy wydajność gotowania.
- Pieczenie mięsa bez kości zajmuje 15–30 minut.
- Należy obliczyć około 4 do 5 minut czasu pieczenia na centymetr grubości mięsa.

- Po upływie czasu pieczenia trzymaj mięso w piekarniku przez około 10 minut. Sok z mięsa lepiej rozprowadza się na smażonym mięsie i nie wypływa po rozkrojeniu.
- Rybę należy umieścić na średniej lub niskiej półce na talerzu żaroodpornym.
- Piecz zalecane potrawy według tabeli pieczenia na jednej blasze.

### Tabela pieczenia w piekarniku mięsa, ryb i drobiu

Żywność	Akcesoria	Funkcja operacyjna	Pozycja półki	Temperatura (°C)	Czas pieczenia (min.) (ok.)
Stek (cały)/Pieczeń (1 kg)	Standardowa taca *	Dolne/górne ogrzewanie wspomagane wentylatorem	3	15 min. 250/max, po 180 ... 190	60 ... 80
Podudzie jagnięce (1,5-2 kg)	Standardowa taca *	Dolne/górne ogrzewanie wspomagane wentylatorem	3	170	85 ... 110
Smażony kurczak (1,8-2 kg)	Ruszt do grilla * Umieść jedną tacę na dolnej półce.	Dolne/górne ogrzewanie wspomagane wentylatorem	2	15 min. 250/max, po 190	60 ... 80
Smażony kurczak (1,8-2 kg)	Ruszt do grilla * Umieść jedną tacę na dolnej półce.	Ogrzewanie wentylatorem	2	200 ... 220	60 ... 80
Smażony kurczak (1,8-2 kg)	Ruszt do grilla * Umieść jedną tacę na dolnej półce.	Funkcja 3D	2	15 min. 250/max, po 190	60 ... 80
Indyk (5,5 kg)	Standardowa taca *	Dolne/górne ogrzewanie wspomagane wentylatorem	1	25 min. 250/max, po 180 ... 190	150 ... 210

Żywność	Akcesoria	Funkcja operacyjna	Pozycja półki	Temperatura (°C)	Czas pieczenia (min.) (ok.)
Indyk (5,5 kg)	Standardowa taca *	Funkcja 3D	1	25 min. 250/max, po 180 ... 190	150 ... 210
Ryby	Ruszt do grilla * Umieść jedną tacę na dolnej półce.	Dolne/górne ogrzewanie wspomagane wentylatorem	3	200	20 ... 30
Ryby	Ruszt do grilla * Umieść jedną tacę na dolnej półce.	Funkcja 3D	3	200	20 ... 30

Wstępne nagrzewanie jest zalecane dla wszystkich potraw.

\*Akcesoria te mogą nie być dołączone do urządzenia.

\*\*Akcesoria te nie są dołączone do urządzenia. Są to akcesoria dostępne w handlu.

### 6.1.3 Grill

Czerwone mięso, ryby i mięso drobiowe podczas grillowania szybko brązowieją, mają piękną skórkę i nie wysychają. Mięso filetowe, szaszłyki, kielbaski, a także soczyste warzywa (pomidory, cebula itp.) są szczególnie polecane do grillowania.

#### Ostrzeżenia ogólne

- Żywność nieodpowiednia do grillowania niesie ze sobą ryzyko pożaru. Grilluj tylko potrawy odpowiednio do intensywnego ognia grillowego. Nie należy również umieszczać jedzenia za blisko tyłu grilla. To najgorętszy obszar, a tłuste potrawy mogą się zapalić.
- **Zamknij drzwiczki piekarnika podczas grillowania. Nigdy nie grilluj przy otwartych drzwiach piekarnika. Gorące powierzchnie mogą powodować oparzenia!**

#### Tabela grillowania

Żywność	Akcesoria	Pozycja półki	Temperatura (°C)	Czas pieczenia (min.) (ok.)
Ryby	Ruszt do grilla	4 - 5	250	20 ... 25
Kawałki kurczaka	Ruszt do grilla	4 - 5	250	25 ... 35
Klopsik (cielęcina) - 12 ilość	Ruszt do grilla	4	250	20 ... 30
Kotlet jagnięcy	Ruszt do grilla	4 - 5	250	20 ... 25
Stek - (mięso w kostkach)	Ruszt do grilla	4 - 5	250	25 ... 30
Kotlet cielęcy	Ruszt do grilla	4 - 5	250	25 ... 30

### Przyciski grillowania

- Przygotuj produkty o podobnej grubości i wadze.
- Umieść elementy do grillowania na ruszcie lub ruszcie grillowym, rozpraszając je bez przekraczania wymiarów rusztu.
- W zależności od grubości grillowanych kawałków czasy pieczenia może się różnić.
- Wsuń ruszt lub tacę do żądanego poziomu. Jeśli pieczesz na ruszcie, umieść tacę na dolnej półce, aby zebrać tłuszcz. Taca piekarnika, która zostanie nasunięta, powinna być tak dobrana, aby obejmowała całą powierzchnię grilla. Taca ta może nie być dostarczona z urządzeniem. Wlej trochę wody na tacę, aby ułatwić czyszczenie.

Żywność	Akcesoria	Pozycja półki	Temperatura (°C)	Czas pieczenia (min.) (ok.)
Zapiekane warzywa	Ruszt do grilla	4 - 5	220	20 ... 30
Tosty z chleba	Ruszt do grilla	4	250	1 ... 3

Zaleca się nagrzewanie piekarnika przez 5 minut dla wszystkich potraw z grilla.  
Obrócić formę po 1/2 całkowitego czasu grillowania.

### 6.1.4 Test żywności

- Potrawy zostały przygotowywane zgodnie z normą EN 60350-1, aby ułatwić testowanie produktu dla organów kontrolnych.

#### Tabela pieczenia posiłków testowych

##### Sugestie dotyczące pieczenia na jednej tacy

Żywność	Akcesoria	Funkcja operacyjna	Pozycja półki	Temperatura (°C)	Czas pieczenia (min.) (ok.)
Krucze ciasteczka (herbatnik)	Standardowa taca *	Górne i dolne ogrzewanie	3	140	20 ... 30
Krucze ciasteczka (herbatnik)	Standardowa taca *	Ogrzewanie wentylatorem	W modelach z półkami drucianymi :3 W modelach bez półek drucianych :2	140	15 ... 25
Ciasteczka	Standardowa taca *	Górne i dolne ogrzewanie	3	160	25 ... 35
Ciasteczka	Standardowa taca *	Ogrzewanie wentylatorem	3	150	25 ... 35
Ciasta biszkoptowe	Okrągła forma do ciasta o średnicy 26 cm z zaciśkiem na ruszcie drucianym **	Górne i dolne ogrzewanie	2	150	30 ... 40
Ciasta biszkoptowe	Okrągła forma do ciasta o średnicy 26 cm z zaciśkiem na ruszcie drucianym **	Ogrzewanie wentylatorem	2	150	35 ... 45
Szarlotka	Okrągła czarna metalowa forma o średnicy 20 cm na ruszcie drucianym **	Górne i dolne ogrzewanie	2	180	50 ... 65
Szarlotka	Okrągła czarna metalowa forma o średnicy 20 cm na ruszcie drucianym **	Ogrzewanie wentylatorem	3	170	50 ... 65

## Sugestie dotyczące pieczenia na dwóch blachach

Żywność	Akcesoria	Funkcja operacyjna	Pozycja półki	Temperatura (°C)	Czas pieczenia (min.) (ok.)
Ciasteczka	2-Standardowa taca * 4-Taca do ciasta *	Ogrzewanie wentylatorem	2 - 4	150	25 ... 35
Kruche ciasteczka (herbatnik)	2-Standardowa taca * 4-Taca do ciasta *	Ogrzewanie wentylatorem	2 - 4	140	15 ... 25

Wstępne nagrzewanie jest zalecane dla wszystkich potraw.

\*Akcesoria te mogą nie być dołączone do urządzenia.

\*\*Akcesoria te nie są dołączone do urządzenia. Są to akcesoria dostępne w handlu.

## Grill

Żywność	Akcesoria	Pozycja półki	Temperatura (°C)	Czas pieczenia (min.) (ok.)
Klopsik (cielęcina) - 12 ilość	Ruszt do grilla	4	250	20 ... 30
Tosty z chleba	Ruszt do grilla	4	250	1 ... 3

Zaleca się nagrzewanie piekarnika przez 5 minut dla wszystkich potraw z grilla.  
Obrócić formę po 1/2 całkowitego czasu grillowania.

## 7 Czyszczenie i konserwacja

### 7.1 Ogólne informacje dotyczące czyszczenia

#### Ostrzeżenia ogólne

- Przed czyszczeniem produktu należy poczekać, aż ostygnie. Gorące powierzchnie mogą powodować oparzenia!
- Nie nakładaj detergentu bezpośrednio na gorące powierzchnie. Może to spowodować trwałe plamy.
- Po każdym użyciu urządzenie powinno być dokładnie wyczyszczone i wysuszone. W ten sposób można łatwo usunąć resztki jedzenia i zapobiec ich przypaleniu podczas późniejszego użycia urządzenia. W ten sposób wydłuża się okres eksploatacji urządzenia i zmniejsza ilość często występujących problemów.
- Do czyszczenia nie należy używać środków do czyszczenia parą wodną.
- Niektóre detergenty lub środki czyszczące powodują uszkodzenie powierzchni. Nieodpowiednie środki czyszczące to: wybielacze, środki czyszczące zawierające amoniak, kwas lub chlorek, środki do

- czyszczenia parą wodną, środki do usuwania kamienia, środki do usuwania plam i rdzy, środki czyszczące o właściwościach ściernych (środki czyszczące w kremie, proszek do szorowania, krem do szorowania, druciak ścierny i drapiący, druty, gąbki, ściereczki czyszczące zawierające brud i pozostałości środka czyszczącego).
- Do czyszczenia po każdym użyciu nie są potrzebne żadne specjalne środki czyszczące. Urządzenie należy czyścić płynem do mycia naczyń, ciepłą wodą i miękką ściereczką lub gąbką i osuszyć suchą szmatką.
- Pamiętaj, aby całkowicie wyczyścić pozostały płyn i natychmiast wyczyścić resztki żywności podczas gotowania.
- Nie myj żadnej części urządzenia w zmywarce.

## **Inox - powierzchnie nierdzewne**

- Do czyszczenia powierzchni i uchwytów ze stali nierdzewnej nie używaj środków czyszczących zawierających kwas lub chlor.
- Powierzchnia ze stali nierdzewnej może z czasem zmienić kolor. Jest to normalne. Po każdej pracy wyczyść je detergentem odpowiednim do powierzchni ze stali nierdzewnej lub inox.
- Czyść miękką ściereczką z mydłem i płynnym (nierysującym) detergentem odpowiednim do powierzchni ze stali nierdzewnej, uważając, aby wycierać w jednym kierunku.
- Plamy z wapna, oleju, skrobi, mleka i białka na powierzchniach szklanych i inox usuwać natychmiast, nie czekając. Plamy mogą rdzewieć pod wpływem długiego czasu.
- Środki czyszczące rozpylone lub nałożone na powierzchnię należy natychmiast usunąć. Pozostawione na powierzchni ścierne środki czyszczące powodują, że powierzchnia staje się biała.

## **Powierzchnie emaliowane**

- Po każdym użyciu umyj emaliowane powierzchnie płynem do mycia naczyń, ciepłą wodą i miękką ściereczką lub gąbką i wysusz suchą szmatką.
- Jeśli produkt posiada funkcję łatwego czyszczenia parą, można jej użyć do czyszczenia lekkich zabrudzeń. (Patrz „Łatwe czyszczenie parą [► 39]”.)
- W przypadku uporczywych plam można użyć środka do czyszczenia piekarników i grilla zalecanego na stronie internetowej marki produktu oraz nierysującej czyszcilka drucianego. Nie używaj zewnętrznego środka do czyszczenia piekarników.
- Piekarnik musi ostygnąć przed czyszczeniem strefy pieczenia. Czyszczenie na gorących powierzchniach stwarza zarówno zagrożenie pożarowe, jak i uszkadza powierzchnię emalii.

## **Powierzchnie katalityczne**

- Ściany boczne płyty kuchennej mogą być pokryte emaliowanymi lub katalitycznymi ścianami. Zależy od modelu.
- Katalityczne ściany mają lekką matową i porowatą powierzchnię. Katalityczne ściany piekarnika nie powinny być czyszczone.
- Powierzchnie katalityczne pochłaniają olej dzięki porowatej strukturze i zaczynają świecić, gdy powierzchnia jest nasyczona olejem, w takim przypadku zaleca się wymianę części.

## **Szklana powierzchnia**

- Do czyszczenia powierzchni szklanych nie należy używać metalowych skrobaczek ani ściernych materiałów czyszczących. Mogą uszkodzić szklaną powierzchnię.
- Wyczyść urządzenie używając detergentu do mycia naczyń, ciepłej wody i ściereczki z mikrofibry przeznaczonej do powierzchni szklanych, a następnie osusz je suchą ściereczką z mikrofibry.
- Jeśli po czyszczeniu pozostaną resztki detergentu, przetrzyj je zimną wodą i osusz czystą i suchą ściereczką z mikrofibry. Resztki detergentu mogą następnym razem uszkodzić szklaną powierzchnię.
- W żadnym wypadku zaschniętej pozostałości na powierzchni szkła nie należy czyścić ząbkowanymi nożami, drutem lub podobnymi narzędziami do drapania.
- Plamy wapniowe (żółte plamy) można usunąć z powierzchni szkła za pomocą środka do usuwania kamienia, takiego jak ocet lub sok z cytryny.
- Jeśli powierzchnia jest mocno zabrudzona, nanieś na plamę środek czyszczący gąbką i długo odczekaj, aż zadziała. Następnie wyczyść szklaną powierzchnię wilgotną szmatką.
- Przebarwienia i plamy na szklanej powierzchni są normalne i nie są uznawane za wady.

## Części z tworzyw sztucznych i malowane powierzchnie

- Plastikowe części i pomalowane powierzchnie należy czyścić za pomocą płynu do mycia naczyń, ciepłej wody i miękkiej szmatki lub gąbki, a następnie osuszyć suchą szmatką.
- Nie należy używać metalowych skrobaczek ani ściernych środków czyszczących. Mogą uszkodzić powierzchnie.
- Upewnij się, że połączenia elementów wyrobu nie są zawilgocone i pokryte deterгентem. W przeciwnym razie na tych połączeniach może wystąpić korozja.

## 7.2 Czyszczenie akcesoriów

Nie wkładaj akcesoriów urządzenia do zmywarki, chyba że w instrukcji obsługi określono inaczej.

## 7.3 Czyszczenie panelu sterowania

- Podczas czyszczenia paneli z pokrętkami należy przetrzeć panel i pokrętła wilgotną, miękką ściereczką, a następnie wytrzeć do sucha. Nie należy zdejmować pokręteł i uszczelki znajdujących się pod spodem w celu wyczyszczenia panelu. Panel sterujący i pokrętła mogą ulec uszkodzeniu.
- Podczas czyszczenia paneli inox z pokrętkami nie należy używać środków czyszczących inox wokół pokręteł. Wskaźniki wokół pokręteł mogą zostać wymazane.
- Dotykowe panele sterowania należy wyczyścić wilgotną miękką szmatką i osuszyć suchą szmatką. Jeśli urządzenie ma funkcję blokady przycisków należy ustawić blokadę przed rozpoczęciem czyszczenia panelu sterowania. W przeciwnym razie na przyciskach może wystąpić nieprawidłowe wykrycie.

## 7.4 Czyszczenie wnętrza piekarnika (strefa pieczenia)

Postępuj zgodnie ze wskazówkami opisanymi w rozdziale „Ogólne informacje dotyczące czyszczenia” w zależności od rodzaju powierzchni w piekarniku.

## Czyszczenie bocznych ścian piekarnika

Ściany boczne płyty kuchennej mogą być pokryte emalowanymi lub katalitycznymi ścianami. Zależy od modelu. Jeśli istnieje ściana katalityczna, należy zapoznać się z informacjami zawartymi w rozdziale „Powierzchnie katalityczne”.

Jeśli twoje urządzenie to model z drucianą półką, zdejmij druciane półki przed czyszczeniem ścian bocznych. Następnie dokończ czyszczenie zgodnie z opisem w rozdziale „Ogólne informacje dotyczące czyszczenia” w zależności od rodzaju powierzchni ścianek bocznych.

### Aby wyjąć boczne półki druciane:

1. Zdejmij przód półki drucianej, ciągnąc ją na bocznej ścianie w przeciwnym kierunku.
2. Pociągnij drucianą półkę do siebie, aby ją całkowicie wyjąć.

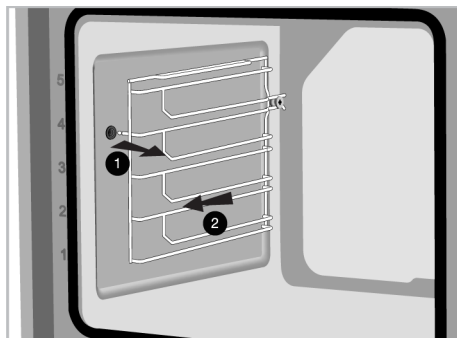

3. Aby ponownie przymocować półki, należy powtórzyć kroki wyjmowania, ale od końca do początku.

## 7.5 Łatwe czyszczenie parą

Pozwala to z łatwością usunąć brud (nie pozostający na długo), który jest zmiękczaony przez parę wewnątrz piekarnika oraz przez kropelki wody skondensowane na wewnętrznych powierzchniach piekarnika.

1. Wyjmij wszystkie akcesoria z piekarnika.
2. Dodaj 500 ml wody do blachy i umieść ją na drugiej półce piekarnika.

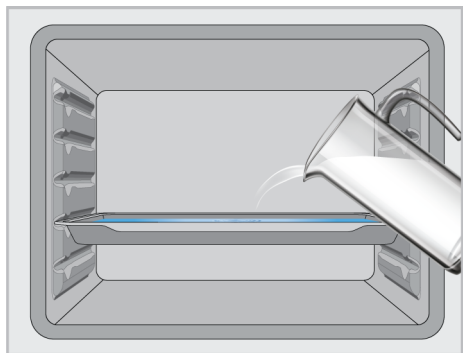

3. Ustaw piekarnik w trybie pracy „Dolne ogrzewanie” i temperaturę 100°C na 20 minut.

Otwórz drzwi i wytrzyj wewnątrz piekarnika wilgotną gąbką lub ściereczką.

W przypadku uporczywych zabrudzeń urządzenie należy czyścić płynem do mycia naczyń, ciepłą wodą i miękką ściereczką lub gąbką i osuszyć suchą szmatką.



W funkcji łatwego czyszczenia parą oczekuje się, że dodana woda odparuje i skropi się po wewnętrznej stronie piekarnika i na drzwiach piekarnika, aby zmiękczyć lekkie zabrudzenia powstałe w piekarniku. Skropliny powstające na drzwiach piekarnika mogą skapywać po otwarciu drzwiczek piekarnika. Po otwarciu drzwiczek piekarnika, wytrzyj skropliny.

(Różni się w zależności od modelu produktu. Może nie być dostępny w Twoim produkcie.) Po kondensacji wewnątrz piekarnika w kanale basenu pod piekarnikiem może pojawić się kałuża lub wilgoć. Po użyciu wytrzyj kanał basenu wilgotną szmatką i wysusz.



## 7.6 Czyszczenie drzwiczek piekarnika

Możesz zdjąć drzwi piekarnika i szyby, aby je wyczyścić. Jak zdemontować drzwi i okna, opisano w rozdziałach „Zdejmowanie drzwi piekarnika” i „Zdejmowanie wewnętrznych szyb drzwi”. Po zdjęciu wewnętrznych szyb drzwi wyczyść je za pomocą płynu do naczyń, ciepłej wody i miękkiej szmatki lub gąbki, a następnie wysusz suchą szmatką. W przypadku osadów wapiennych, które mogą tworzyć się na szkle piekarnika, przetrzyj szkło octem i splotcz.



Nie używaj szorstkich środków ściernych, metalowych skrobaczek, druciaków lub środków wybielających do czyszczenia drzwi piekarnika i szyb.

### Zdejmowanie drzwiczek piekarnika

1. Otwórz drzwiczki piekarnika.
2. Otwórz zaczepy w gnieździe zawiasu z przodu drzwi po prawej i lewej stronie, naciskając w dół, jak pokazano na rysunku.
3. Rodzaje zawiasów różnią się jako (A), (B), (C) w zależności od modelu produktu. Poniższe rysunki pokazują, jak otworzyć każdy rodzaj zawiasu.
4. Zawias (A) jest dostępny w normalnych typach drzwi.

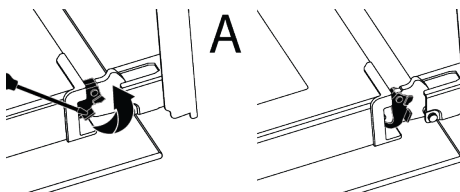



5. Zawias typu (B) jest dostępny w wersjach z cichym domykaniem drzwi.

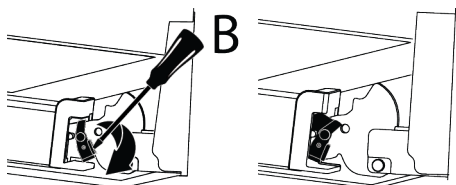

6. Zawias typu (C) jest dostępny w wersjach z miękkim otwieraniem/zamykaniem drzwi.

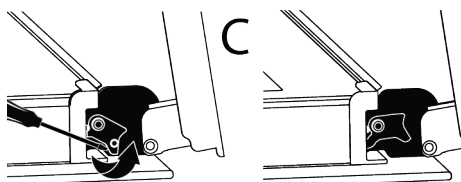

7. Ustaw drzwi piekarnika w pozycji półotwartej.

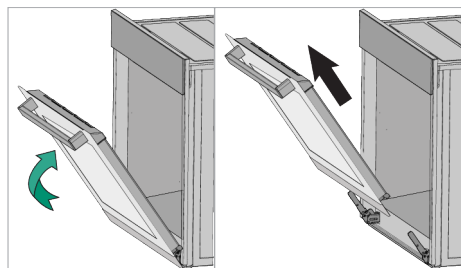

8. Pociągnij zdemontowane drzwi w górę, aby zwolnić je z prawego i lewego zawiasu, a następnie je zdejmij.

**i** Aby ponownie przymocować drzwiczki, należy powtórzyć kroki wyjmowania, ale od końca do początku. Podczas montowania drzwi pamiętaj o zamknięciu zatrzasków w gnieździe zawiasu.

## 7.7 Zdejmowanie wewnętrznej szyby drzwiczek piekarnika

Wewnętrzną szybę przednich drzwi produktu można zdjąć w celu wyczyszczenia.

1. Otwórz drzwiczki piekarnika.

2. Pociągnij do siebie plastikowy element przymocowany w górnej części przednich drzwiczek, jednocześnie naciskając punkty dociskowe po obu stronach elementu i wyjmij go.

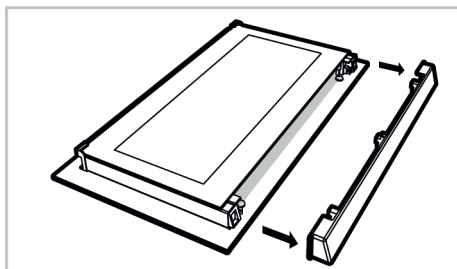
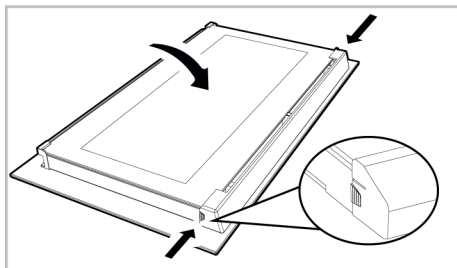

3. Jak pokazano na rysunku, delikatnie unieś wewnętrzną szybę (1) w kierunku „A” a następnie wyjmij ją, pociągając w kierunku „B”.

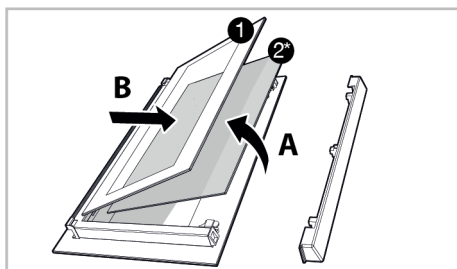

- 1 Szyba wewnętrzna    2\* Szyba wewnętrzna (może nie być dostępna dla Twojego urządzenia)

4. Jeśli urządzenie ma szybę wewnętrzną (2), powtórz ten sam proces, aby ją wyjąć (2).
5. Pierwszym krokiem wyjęcia drzwi jest ponowne zamontowanie szyby wewnętrznej (2). Umieść ściętą krawędź

szkła tak, aby zetknęła się ze ściętą krawędzią plastikowej szczeliny. (Jeśli urządzenie ma szybę wewnętrzną). Szyba wewnętrzna (2) musi być przymocowana do prowadnicy jak najbliższej wewnętrznej szyby (1).

6. Podczas ponownego montażu szyby wewnętrznej (1), zwróć uwagę, aby umieścić szybę z naklejką w stronę drugiej szyby wewnętrznej. Istotne jest umieszczenie dolnych rogów szyby wewnętrznej (1), tak aby stykały się z dolnymi prowadnicami.
7. Popchnij w kierunku ramy, aż usłyszysz „kliknięcie”.

## 7.8 Czyszczenie lampki piekarnika

W przypadku zabrudzenia osłony lampki w strefie pieczenia należy umyć ją za pomocą płynu do naczyń, ciepłej wody i miękkiej szmatki lub gąbki, a następnie osuszyć suchą szmatką. W przypadku awarii lampki można wymienić ją, postępując zgodnie z poniższymi wskazówkami.

### Wymiana lampki piekarnika

#### Ostrzeżenia ogólne

- Aby uniknąć ryzyka porażenia prądem przed wymianą lampki należy odłączyć zasilanie i odczekać, aż piekarnik ostygnie. Gorące powierzchnie mogą powodować oparzenia!
- Ten piekarnik jest zasilany lampką żarówką o mocy mniejszej niż 40 W, o wysokości mniejszej niż 60 mm i średnicy mniejszej niż 30 mm lub lampką halogenową z gniazdami G9 o mocy mniejszej niż 60 W. Lampki są przystosowane do pracy w temperaturach powyżej 300 °C. Lampki do piekarnika są dostępne w autoryzowanych serwisach lub u licencjonowanych techników. Ten produkt zawiera lampkę klasy energetycznej G.
- Położenie lampki może różnić się od pokazanego na rysunku.
- Lampka ta nie nadaje się do oświetlania pomieszczeń domowych. Lampka ma pomóc zobaczyć potrawy.

- Lampki zastosowane w tym urządzeniu są odporne na ciężkie warunki fizyczne, takie jak temperatura powyżej 50°C.

#### Jeśli piekarnik ma okrągłą lampkę,

1. odłącz urządzenie od zasilania.
2. Zdejmij szklaną pokrywę, obracając ją w kierunku przeciwnym do ruchu wskazówek zegara.

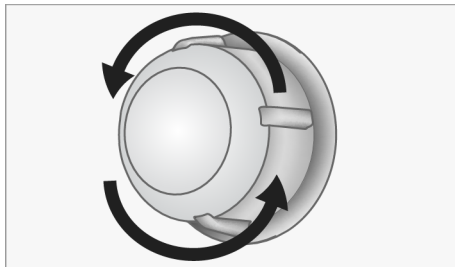

3. Jeśli lampka jest typu (A) pokazanego na poniższym rysunku, obróć lampkę tak jak pokazano na rysunku i wymień na nową. Jeśli jest to model typu (B), wyciągnij go, jak pokazano na rysunku i wymień na nowy.

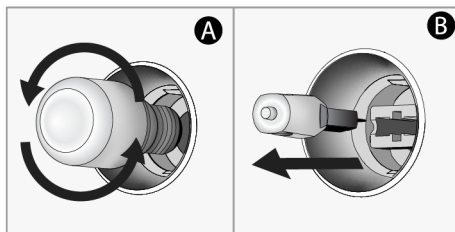

4. Zamontuj szklaną pokrywę.

#### Jeśli piekarnik ma kompaktową świetlówkę o kwadratowym kształcie,

1. odłącz urządzenie od zasilania.
2. Druciane półki należy wyjąć zgodnie z opisem.

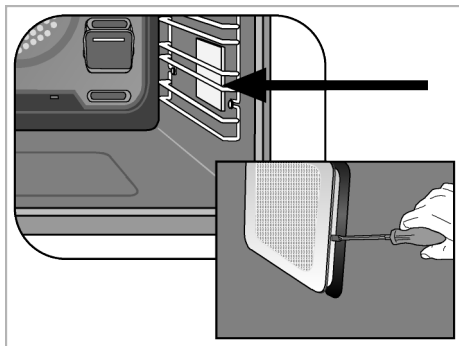

3. Podnieś szklaną osłonę żarówki za pomocą śrubokręta. Najpierw wykręć śrubę, jeśli kwadratowa lampa w twoim produkcie jest wkręcona.

## 8 Rozwiązywanie problemów

Jeśli problem nie zniknie po wykonaniu instrukcji podanych w tym rozdziale, skontaktuj się ze sprzedawcą lub autoryzowanym serwisem. Nigdy nie próbuj samodzielnie naprawić urządzenia.

### Podczas pracy piekarnika wydobywa się para.

- To normalne, że para ucieka podczas pracy. >>> To nie jest błąd.

### Podczas pieczenia pojawiają się kropelki wody

- Para wytwarzana podczas pieczenia skrapla się w kontakcie z zimnymi powierzchniami na zewnątrz urządzenia i może tworzyć kropelki wody. >>> To nie jest błąd.

### Podczas podgrzewania i chłodzenia urządzenia słychać metalowe dźwięki.

- Części metalowe mogą się rozszerzać i wydawać dźwięki po podgrzaniu. >>> To nie jest błąd.

### Urządzenie nie działa.

- Bezpiecznik może być uszkodzony lub przepalony. >>> Sprawdź bezpieczniki w skrzynce. Zmień je, jeśli to konieczne, lub aktywuj je ponownie.

4. Jeśli lampka jest typu (A) pokazanego na poniższym rysunku, obróć lampkę tak jak pokazano na rysunku i wymień na nową. Jeśli jest to model typu (B), wyciągnij go, jak pokazano na rysunku i wymień na nowy.

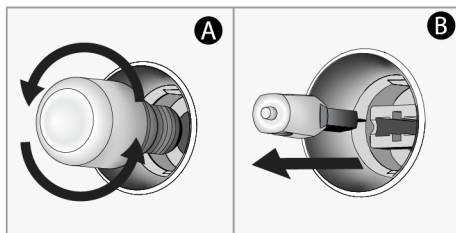

5. Zamontować szklaną pokrywę i druciane półki.

- Urządzenie może nie być podłączone do gniazdka (z uziemieniem). >>> Sprawdź, czy urządzenie jest podłączone do gniazdka.

- (Jeśli w urządzeniu jest timer) Przyciski na panelu sterowania nie działają. >>> Jeśli urządzenie jest wyposażone w blokadę klawiszy, może ona być włączona, wyłącz blokadę klawiszy.

### Oświetlenie piekarnika nie jest włączone.

- Lampka piekarnika może być uszkodzona. >>> Wymień lampkę piekarnika.
- Brak prądu. >>> Upewnij się, że sieć jest sprawna i sprawdź bezpieczniki w skrzynce. W razie potrzeby wymień bezpieczniki lub ponownie je włącz.

### Piekarnik nie nagrzewa się.

- Piekarnik może nie być ustawiony na określoną funkcję pieczenia i/lub temperaturę. >>> Ustaw piekarnik na określoną funkcję pieczenia i/lub temperaturę.
- W modelach z timerem czas nie jest ustawiony. >>> Ustaw czas.
- Brak prądu. >>> Upewnij się, że sieć jest sprawna i sprawdź bezpieczniki w skrzynce. W razie potrzeby wymień bezpieczniki lub ponownie je włącz.
- Drzwiczki piekarnika mogą być otwarte. >>> Upewnij się, że drzwiczki piekarnika są zamknięte. Jeśli drzwiczki piekarnika

pozostają otwarte na dłużej niż 5 minut, ustawienia czasu zostaną anulowane, a grzałki nie będą działać.

**(Dla modeli z timerem) Wyświetlacz timera miga lub symbol timera pozostaje otwarty.**

- Wystąpiła wcześniej awaria zasilania.  
>>> Ustaw czas / Wyłącz pokrętła funkcji urządzenia i ponownie ustaw je w żądanym położeniu.

**Po rozpoczęciu pieczenia na ekranie miga symbol ► i słychać ostrzeżenie dźwiękowe.**

- Drzwiczki piekarnika mogą być otwarte.  
>>> Upewnij się, że drzwiczki są dokładnie zamknięte. Skontaktuj się z autoryzowanym serwisem, jeśli usterka nadal występuje.



## Benvenuto!

---

Gentile cliente,

Grazie per aver scelto il prodotto Beko . Vogliamo che il tuo prodotto, realizzato con alta qualità e tecnologia, ti offra la massima efficienza. Quindi, prima di utilizzare il prodotto leggere con attenzione il presente manuale e qualsiasi altra documentazione fornita in dotazione.

Tieni sempre a mente tutte le informazioni e le avvertenze riportate nel manuale d'uso. In questo modo proteggerai te stesso e il tuo prodotto dai possibili pericoli.

Conserva il manuale d'uso. Qualora cedessi il prodotto a un'altra persona, ti invitiamo a consegnare anche il manuale. Le condizioni di garanzia, l'uso e i metodi di risoluzione dei problemi per il vostro prodotto vengono indicati nel presente manuale.

### I simboli e le loro descrizioni nel manuale dell'utente:



Pericolo che potrebbe causare morte o lesioni.



Informazioni importanti e consigli utili per l'utilizzo.



Leggi il manuale dell'utente.



Avvertenza: superficie calda.

**AVVISO**

Pericolo che può causare danni materiali al prodotto o all'ambiente.

**Arçelik A.Ş.**

Karaağaç caddesi No:2-6  
34445 Sütlüce/İstanbul/TURKEY

Made in TURKEY

# Indice

<b>1 Istruzioni relative alla sicurezza ..</b>	<b>48</b>
1.1	Uso previsto..... 48
1.2	Sicurezza di bambini, persone disabili e animali domestici ..... 48
1.3	Sicurezza elettrica..... 49
1.4	Sicurezza in fase di trasporto..... 51
1.5	Installazione in sicurezza..... 51
1.6	Utilizzo in sicurezza..... 51
1.7	Avvertenze sulla temperatura..... 52
1.8	Uso degli accessori..... 52
1.9	Sicurezza nella cottura..... 53
1.10	Maintenance and Cleaning Safety 53
<b>2 Istruzioni relative all'ambiente.....</b>	<b>54</b>
2.1	Direttiva sui rifiuti ..... 54
2.1.1	Conformità con la direttiva WEEE e smaltimento del prodotto di scarto..... 54
2.2	Informazioni sull'imballaggio ..... 54
2.3	Consigli per risparmiare energia .. 54
<b>3 Il prodotto .....</b>	<b>56</b>
3.1	Presentazione del prodotto ..... 56
3.2	Introduzione e utilizzo del pannello di controllo del prodotto ..... 56
3.2.1	Pannello di controllo..... 57
3.2.2	Introduzione al pannello di controllo del forno..... 57
3.3	Funzioni operative del forno ..... 58
3.4	Accessori del prodotto..... 59
3.5	Uso degli accessori del prodotto . 60
3.6	Specifiche tecniche..... 63
<b>4 Primo utilizzo.....</b>	<b>64</b>
4.1	Prima impostazione del timer ..... 64
4.2	Pulizia iniziale ..... 64
<b>5 Utilizzo del forno .....</b>	<b>65</b>
5.1	Informazioni generali sull'uso del forno..... 65
5.2	Funzionamento dell'unità di controllo del forno ..... 65
5.3	Impostazioni ..... 71
<b>6 Informazioni generali sulla cottura .....</b>	<b>75</b>
6.1	Avvertenze generiche sulla cottura nel forno..... 75
6.1.1	Pasticcini e alimenti da forno ... 75

6.1.2	Carne, pesce e pollame.....	79
6.1.3	Grill .....	80
6.1.4	Alimenti di prova .....	81
<b>7 Manutenzione e pulizia .....</b>	<b>82</b>	
7.1	Informazioni generiche per la pulizia.....	82
7.2	Accessori per la pulizia .....	83
7.3	Pulizia del pannello di controllo ....	84
7.4	Pulizia dell'interno del forno (area di cottura).....	84
7.5	Pulizia a vapore facile.....	84
7.6	Pulire lo sportello del forno .....	85
7.7	Rimuovere il vetro interno dello sportello del forno.....	86
7.8	Pulizia della lampada del forno ....	87
<b>8 Risoluzione dei problemi .....</b>	<b>88</b>	

## 1 Istruzioni relative alla sicurezza

---

- Questa sezione contiene istruzioni di sicurezza necessarie a prevenire rischi di lesioni personali o danni alle cose.
- Se il prodotto viene consegnato a un altro utente per uso personale o di seconda mano, è necessario provvedere a consegnare anche il manuale d'uso, le etichette del prodotto e gli altri documenti e parti pertinenti.
- La nostra azienda non è responsabile dei danni collegabili al non rispetto di queste istruzioni.
- Il mancato rispetto di queste istruzioni invaliderà anche qualsiasi garanzia.
- Far sempre eseguire i lavori di installazione e riparazione dal produttore, dal servizio di assistenza autorizzato o da una persona specificata dall'importatore.
- Utilizzare solo ricambi e accessori originali.
- Non riparare o sostituire alcun componente del prodotto, a meno che non sia chiaramente specificato nel manuale d'uso.
- Non effettuare modifiche tecniche al prodotto.

### 1.1 Uso previsto

- Questo prodotto è progettato per essere usato in casa. Non è utilizzabile per scopi commerciali.
- Non utilizzare il prodotto in giardini, balconi o altri ambienti all'aperto. Questo prodotto è destinato ad essere utilizzato nelle abitazioni e nelle cucine del personale di negozi, uffici e altri ambienti di lavoro.
- **AVVERTENZA:** Questo prodotto deve essere usato unicamente per cuocere. Non dovrebbe essere usato per altri scopi come riscaldare un ambiente.
- Il forno può essere utilizzato per scongelare, cuocere, friggere e grigliare il cibo.
- Questo prodotto non deve essere usato per riscaldare, riscaldare la piastra, asciugare asciugamani o vestiti appendendoli alla maniglia.

### 1.2 Sicurezza di bambini, persone disabili e animali domestici

- Questo prodotto può essere utilizzato da bambini dagli 8 anni in su e da persone che non sono in grado di sviluppa-



re le proprie capacità fisiche, sensoriali o mentali, o che non hanno esperienza e conoscenza, purché siano sorvegliati o addestrati sull'uso sicuro e sui pericoli legati all'uso del prodotto.

- I bambini non devono giocare con il prodotto. Gli interventi di pulizia e manutenzione non vanno eseguiti dai bambini a meno che non siano supervisionati da una persona adulta.
- Questo prodotto non deve essere utilizzato da persone con capacità fisiche, sensoriali o mentali limitate (inclusi i bambini), a meno che non siano tenute sotto controllo o non ricevano le necessarie istruzioni.
- Sorvegliare i bambini per evitare che giochino con il prodotto.
- I dispositivi elettrici sono pericolosi per i bambini e gli animali domestici. I bambini e gli animali domestici non devono giocare, salire o entrare nel forno.
- Non mettere sul forno oggetti che i bambini potrebbero raggiungere.
- **AVVERTENZA:** Durante l'uso, le superfici accessibili del prodotto sono calde. Tenere i bambini lontano dal forno.

- Tenere i materiali da imballaggio fuori dalla portata dei bambini. Si rischiano lesioni e soffocamento.
- Quando lo sportello è aperto, non metterci sopra oggetti pesanti e non lasciare che i bambini ci si siedano sopra. Si potrebbe provocare il ribaltamento del forno o danneggiare le cerniere dello sportello.
- Per la sicurezza dei bambini, prima di smaltire il prodotto, tagliare la spina di alimentazione e rendere il prodotto inutilizzabile.



### 1.3 Sicurezza elettrica

- Collegare il prodotto a una presa dotata di messa a terra protetta da uno fusibile del valore indicato dall'etichetta. Fare in modo che la messa a terra venga eseguita da un elettricista qualificato. In conformità con le normative locali/nazionali, non utilizzare il prodotto senza messa a terra.
- La spina o il collegamento elettrico del prodotto deve essere in un luogo facilmente accessibile (non influenzato, per esempio, dalla fiamma di un piano cottura). Qualora ciò non fosse possibile, sull'impianto elettrico al quale il prodotto è collegato dovrebbe essere pre-

sente un meccanismo (fusibile, interruttore, commutatore, ecc.) nel rispetto delle norme elettriche e che separi tutti i poli dalla rete.

- Il prodotto non deve essere collegato alla presa di corrente durante l'installazione, la riparazione e il trasporto.
- Inserire il prodotto in una presa conforme ai valori di tensione e frequenza specificati nella targhetta d'identificazione.
- Se il prodotto non dispone di un cavo di alimentazione, servirsi unicamente del cavo di alimentazione descritto nella sezione "Specifiche tecniche".
- Non inceppare il cavo di alimentazione sotto e dietro il prodotto. Non appoggiare oggetti pesanti sul cavo di alimentazione. Il cavo di alimentazione non deve essere piegato, schiacciato e non deve venire a contatto con alcuna fonte di calore.
- Quando è in uso, la superficie posteriore del forno diventa calda. I cavi di alimentazione non devono dunque toccare la superficie posteriore, i collegamenti potrebbero danneggiarsi.

- Non incastrare i cavi elettrici nello sportello del forno e non passarli su superfici calde. In caso contrario, l'isolamento dei cavi potrebbe fondersi e causare incendi a causa di un corto circuito.
- Utilizzare solo il cavo originale. Non utilizzare cavi tagliati o danneggiati o cavi intermedi.
- Se il cavo di alimentazione è danneggiato, al fine di prevenire possibili pericoli, deve essere sostituito dal produttore, da un servizio autorizzato o da una persona da specificare da parte dell'azienda importatrice.
- **AVVERTENZA:** Prima di sostituire la lampada del forno, per evitare scosse elettriche, assicurarsi di scollegare il prodotto dalla rete elettrica. Scollegare il prodotto o spegnere il fusibile dalla scatola dei fusibili.

Se il prodotto è dotato di cavo di alimentazione e spina:

- Non inserire il prodotto in una presa di corrente che sia allentata, che sia uscita dalla sua cavità, che sia rotta, sporca, oleosa, con rischio di contatto con l'acqua (ad esempio, acqua che potrebbe fuoriuscire dal contatore).

- Non toccare la presa con le mani umide! Non scollegare mai tirando il cavo, estrarre sempre la presa.
- Per evitare la formazione di archi elettrici, assicurarsi che la spina del prodotto sia saldamente inserita nella presa di corrente.

#### **1.4 Sicurezza in fase di trasporto**

- Scollegare il prodotto dalla rete elettrica prima di trasportarlo.
- Il prodotto è pesante, è consigliato il trasporto del prodotto con almeno due persone.
- Per trasportare o spostare il prodotto non utilizzare lo sportello e/o la maniglia.
- Non mettere altri oggetti sul prodotto e trasportare il prodotto in posizione verticale.
- Quando si deve trasportare il prodotto, avvolgerlo con materiale da imballaggio a bolle d'aria o cartone spesso e legarlo con del nastro adesivo. Per evitare che le parti rimovibili o mobili del prodotto e il prodotto stesso si danneggino, fissare saldamente il prodotto con del nastro adesivo.

- Controllare l'aspetto generale del prodotto per eventuali danni che potrebbero essersi verificati durante il trasporto.

#### **1.5 Installazione in sicurezza**

- Prima di installare il prodotto, controllare che non sia danneggiato. Se è danneggiato, non procedere alla sua installazione.
- Non installare il prodotto vicino a fonti di calore (radiatori, stufe, ecc.).
- Tenere aperti i dintorni di tutti i condotti di ventilazione del prodotto.
- Per evitare il surriscaldamento, il prodotto non deve essere installato dietro porte decorative.

#### **1.6 Utilizzo in sicurezza**

- Assicurarsi che il prodotto venga spento dopo ogni utilizzo.
- Se non si utilizza il prodotto per un lungo periodo di tempo, scollegarlo o spegnere il fusibile dalla scatola dei fusibili.
- Non utilizzare il prodotto difettoso o danneggiato. Se presenti, scollegare i collegamenti elettricità/gas del prodotto e chiamare il servizio di assistenza autorizzato.

- Non utilizzare l'apparecchiatura se il vetro dello sportello anteriore è stato rimosso o si è incrinato.
- Non salire sul prodotto per raggiungere qualcosa o per qualsiasi altro motivo.
- Non utilizzare mai il prodotto quando il vostro giudizio o la vostra coordinazione sono compromessi dall'uso di alcol e/o droghe.
- Gli oggetti infiammabili tenuti nell'area di cottura potrebbero prendere fuoco. Non conservare mai oggetti infiammabili nell'area di cottura.
- La maniglia del forno non è un asciugamano. Quando si utilizza il prodotto, non appendere asciugamani, guanti o tessuti simili alla maniglia.
- Le cerniere dello sportello del prodotto si muovono quando si apre e si chiude la porta e potrebbero bloccarsi. Quando si apre/chiede lo sportello, non tenere la parte con le cerniere.
- bambini di età inferiore agli 8 anni non dovrebbero avvicinarsi al prodotto se non accompagnati da un adulto.
- Non posizionare materiali infiammabili/esplosivi vicino al prodotto, in quanto i bordi durante il funzionamento saranno caldi.
- Poiché il vapore può essere espirato, tenerlo lontano mentre si apre lo sportello del forno. Il vapore potrebbe provocare bruciature a mani, viso e/o occhi.
- Durante il funzionamento il prodotto potrebbe surriscaldarsi. Fare attenzione a non toccare le parti calde, l'interno del forno e gli elementi riscaldanti.
- Usare sempre guanti da forno resistenti al calore quando si mette il cibo nel forno caldo, o si toglie il cibo dal forno caldo, ecc.

### **1.7 Avvertenze sulla temperatura**

- **AVVERTENZA:** Le parti accessibili del prodotto saranno calde durante l'uso. Fare attenzione a non toccare il prodotto e i suoi elementi riscaldanti. I

### **1.8 Uso degli accessori**

- È importante che il grill in filo metallico e il vassoio siano posizionati correttamente sui ripiani in filo metallico. Per informazioni dettagliate, consultare la sezione "**Uso degli accessori**".

- Gli accessori possono danneggiare il vetro dello sportello quando lo si chiude. Spingere sempre gli accessori all'estremità dell'area di cottura.

## 1.9 Sicurezza nella cottura

- Prestare attenzione quando si usano bevande alcoliche nei piatti. L'alcol evapora a temperature elevate e può causare incendi, dato che può incendiarsi quando entra in contatto con superfici calde.
- Gli scarti di cibo, l'olio, ecc. nella zona di cottura potrebbero prendere fuoco. Prima della cottura, rimuovere lo sporco in eccesso.
- Pericolo di avvelenamento da cibo: Non lasciare il cibo nel forno per più di 1 ora prima o dopo la cottura. In caso contrario, si potrebbero causare intossicazioni alimentari o malattie.
- Non riscaldare lattine e barattoli di vetro chiusi nel forno. La pressione che si accumulerebbe nella lattina/barattolo potrebbe causarne lo scoppio.
- Posizionare nel forno preriscaldato della carta oleata in una pentola o sull'accessorio da forno (vassoio, grill a filo, ecc.). Per evitare che tocchino ele-

menti del riscaldatore, rimuovere eventuali pezzi eccessivi di carta oleata appesi all'accessorio o al contenitore. Non utilizzare mai carta anti-grasso a una temperatura del forno superiore alla temperatura massima di utilizzo specificata sulla carta anti-grasso utilizzata. Non mettere mai carta oleata sulla base del forno.

- Non collocare teglie, piatti o fogli di alluminio direttamente sul fondo del forno. Il calore accumulato potrebbe danneggiare il fondo del forno.
- Durante la cottura alla griglia, chiudere lo sportello del forno. Le superfici calde potrebbero causare ustioni!
- Gli alimenti non adatti alla cottura al grill determinano un rischio di incendio. Grigliare solo cibi adatti alla cottura al grill. Inoltre, non mettere il cibo troppo in fondo (internamente) al grill. Questa è la zona più calda e i cibi grassi potrebbero prendere fuoco.

## 1.10 Maintenance and Cleaning Safety

- Attendere che il prodotto si raffreddi prima di pulirlo. Le superfici calde potrebbero causare ustioni!

- Non lavare il prodotto spruzzando o versandovi acqua! C'è rischio di scossa elettrica!
- Non utilizzare pulitori a vapore per pulire il prodotto, poiché ciò potrebbe causare una scossa elettrica.
- Per pulire il vetro anteriore dello sportello del forno/(se presente) il vetro superiore dello sportello del forno, non utilizzare detergenti abrasivi ag-

gressivi, raschietti metallici, pagliette d'acciaio o candeggina. Questi materiali possono causare graffi e rotture delle superfici di vetro.

- Mantenere sempre pulito e asciutto il pannello di controllo. Una superficie umida e sporca può causare problemi a livello di funzionamento delle funzioni.

## 2 Istruzioni relative all'ambiente

### 2.1 Direttiva sui rifiuti

#### 2.1.1 Conformità con la direttiva WEEE e smaltimento del prodotto di scarto

Questo prodotto è conforme alla direttiva WEEE dell'UE (2012/19/EU). Questo prodotto porta un simbolo di classificazione per la strumentazione elettrica ed elettronica di scarto (WEEE).



Questo prodotto è stato realizzato con componenti di alta qualità e materiali che possono essere riutilizzati e sono idonei a essere riciclati. Pertanto, al termine del suo ciclo di vita utile,

non smaltire il prodotto con i normali rifiuti domestici e altri rifiuti. Portare il prodotto ha un centro di raccolta per il riciclaggio delle apparecchiature elettriche ed elettroniche. Chiedere alla propria amministrazione locale informazioni su questi punti di raccolta. Lo smaltimento corretto dell'apparecchio aiuta a prevenire conseguenze negative per l'ambiente e la salute umana.

### Conformità con la direttiva RoHS:

Il prodotto acquistato è conforme con la Direttiva UE RoHS (2011/65/EU). Non contiene materiali dannosi e proibiti e indicati nella Direttiva.

### 2.2 Informazioni sull'imballaggio

I materiali che compongono l'imballaggio del prodotto sono realizzati a partire da materiali riciclabili in conformità con le nostre Normative Ambientali Nazionali. Non smaltire i rifiuti di imballaggio con i rifiuti domestici o altri rifiuti, portarli presso i punti di raccolta del materiale di imballaggio indicati dalle autorità locali.

### 2.3 Consigli per risparmiare energia

Secondo l'UE 66/2014, le informazioni sull'efficienza energetica si trovano sullo scontrino/ricevuta forniti con il prodotto. I suggerimenti seguenti aiuteranno a utilizzare il prodotto in modo ecologico ed efficace dal punto di vista energetico.

- Scongela i cibi congelati prima della cottura.
- Nel forno, utilizzare contenitori scuri o smaltati che trasmettono meglio il calore.

- Se specificato nella ricetta o nel manuale utente, preriscaldare sempre. Non aprire lo sportello del forno frequentemente durante la cottura.
- Nella cottura prolungata, spegnere il prodotto da 5 a 10 minuti prima del termine della cottura. In questo modo è possibile risparmiare fino al 20% di elettricità utilizzando solo il calore residuo.
- Provare a cucinare nel forno più di un piatto alla volta. Si potrà cucinare contemporaneamente mettendo due pentole sulla griglia. Inoltre, se si cucinano i pasti uno dopo l'altro, si risparmia energia perché il forno non perde il suo calore.
- Non aprire lo sportello del forno durante la cottura nella modalità di funzionamento "Riscaldamento ventola eco". Se lo sportello non viene aperto, nella modalità di funzionamento "Riscaldamento ventola eco" la temperatura interna è ottimizzata per risparmiare energia, e questa temperatura potrebbe differire da quella mostrata sullo schermo.

## 3 Il prodotto

### 3.1 Presentazione del prodotto

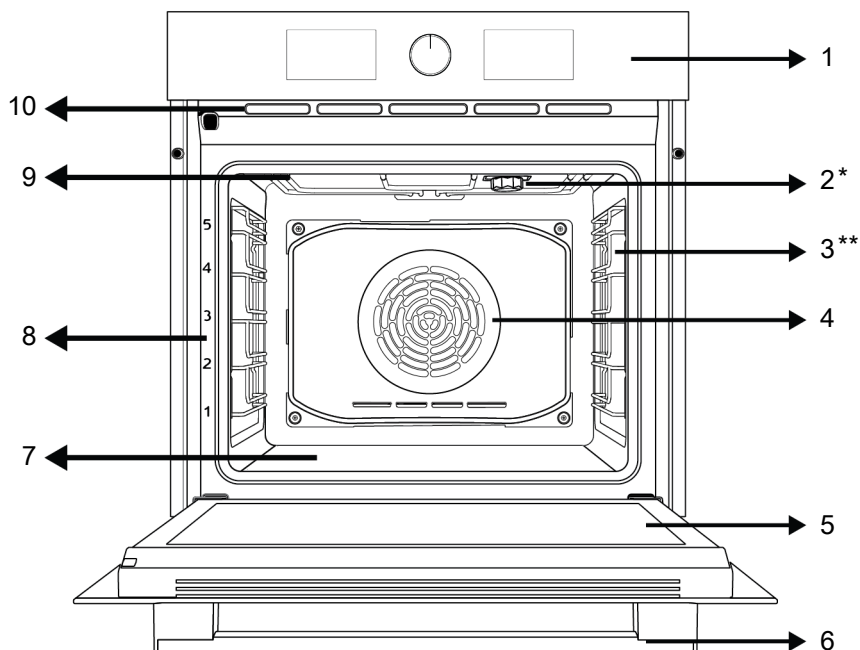

1 Pannello di controllo

3 Ripiani a filo

5 Sportello

7 Riscaldatore inferiore (sotto la piastra d'acciaio)

9 Riscaldatore superiore

2 Lampada

4 Motorino ventola (dietro alla piastra in acciaio)

6 Maniglia

8 Posizioni del ripiano

10 Fori di ventilazione

\* Varia a seconda del modello. Il proprio prodotto potrebbe non avere una lampada, o il tipo e la posizione della lampada potrebbero differire dall'illustrazione.

\*\* Varia a seconda del modello. Il proprio prodotto potrebbe non essere dotato di griglia. Nell'immagine, viene mostrato come esempio un prodotto con griglia.

### 3.2 Introduzione e utilizzo del pannello di controllo del prodotto

In questa sezione è possibile trovare la panoramica e gli usi di base del pannello di controllo del prodotto. A seconda della tipologia di prodotto, ci potrebbero essere differenze nelle immagini e in alcune delle funzionalità o caratteristiche presentate.



### 3.2.1 Pannello di controllo

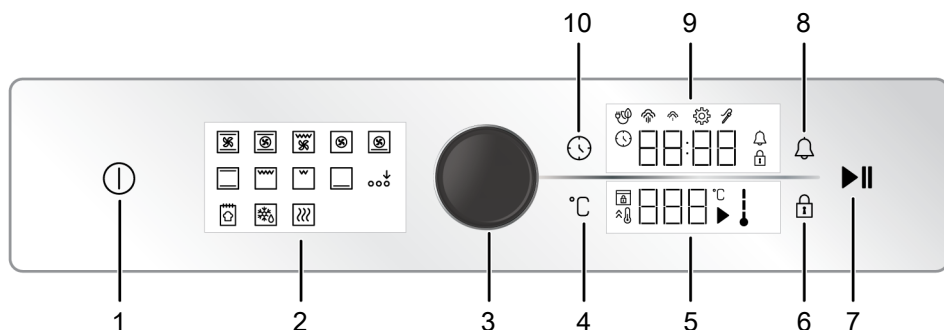

- |   |   |
|---|---|
| 1 Tasto On/Off                            | 2 Visualizzazione delle funzioni          |
| 3 Manopola di controllo del forno         | 4 Tasto di impostazione della temperatura |
| 5 Area indicatore della temperatura       | 6 Tasto blocco tastiera                   |
| 7 Tasto di avvio/arresto cottura          | 8 Tasto allarme                           |
| 9 Area indicatore dell'ora e della durata | 10 Tasto Ora e impostazioni               |

Se ci sono delle manopole che controllano il prodotto, in alcuni modelli queste manopole possono essere tali da uscire quando vengono premute (manopole a scomparsa). Per effettuare le impostazioni con queste manopole, spingere prima la relativa manopola ed estrarla. Dopo aver effettuato la regolazione, premerla di nuovo per riposizionarla.

### 3.2.2 Introduzione al pannello di controllo del forno

#### Manopola di controllo del forno

Con la manopola di controllo del forno, è possibile controllare le impostazioni sulle aree del timer/indicatore dell'orologio e dell'indicatore della temperatura. Si può passare da una impostazione all'altra girando la manopola di controllo del forno a destra e a sinistra e applicarle premendo la manopola.

#### Indicatore della temperatura interna del forno

Il simbolo della temperatura interna sul display permette di capire facilmente qual è la temperatura interna del forno. Quando la cottura inizia, il simbolo appare sullo scher-

mo e quando la temperatura interna raggiunge la temperatura impostata, ogni livello del simbolo si illumina.

#### Visualizzazione delle funzioni

Le funzioni operative forno si trovano sul display delle funzioni. Ogni funzione viene attivata toccandola. Tutte le funzioni sul display sono schematiche, potrebbero non essere disponibili sul proprio apparecchio. Le funzioni del prodotto sono descritte nella sezione intitolata "Funzioni operative del forno".

#### Arete indicatori:

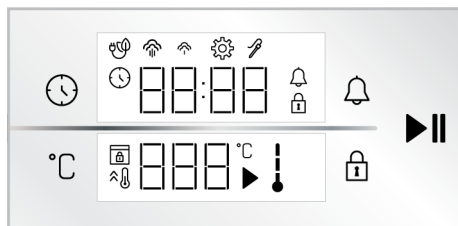

#### Tasti :

- : Tasto Ora e impostazioni
- : Tasto di impostazione della temperatura
- : Tasto blocco tastiera

 : Tasto allarme

 : Tasto di avvio/arresto cottura

**Area indicatore dell'ora e della durata :**

 : Simbolo del tempo di cottura/ora del giorno

 : Simbolo dell'allarme

 : Simbolo delle impostazioni

 : Il simbolo blocco tasti

 : Simbolo di cottura con eco fan (Ventola economica)

 : Simbolo del vapore a basso livello \*

 : Simbolo del vapore ad alto livello \*

 : Simbolo della sonda per la carne \*

\* Varia a seconda del modello di forno. Potrebbe non essere disponibile sul proprio prodotto.

**Area indicatore della temperatura :**

 : Simbolo di cottura

 : Simbolo della temperatura

 : Simbolo della temperatura nel forno







 : Simbolo del riscaldamento rapido (booster)







 : Simbolo blocco sportello \*

\* Varia a seconda del modello di forno. Potrebbe non essere disponibile sul proprio prodotto.

### 3.3 Funzioni operative del forno

Nella tabella delle funzioni sono indicate le funzioni operative utilizzabili del forno e le temperature massime e minime configurabili per queste funzioni. L'ordine delle modalità operative qui riportate potrebbe differire da quello del proprio prodotto.

Simbolo della funzione	Descrizione della funzione	Intervallo di temperatura (°C)	Descrizione e utilizzo
	Funzionamento con ventola	-	Il forno non si riscalda. Funziona solo la ventola (sulla parete posteriore). Il cibo congelato con i granuli viene scongelato lentamente a temperatura ambiente, il cibo cotto viene raffreddato. Il tempo necessario per scongelare un pezzo intero di carne è maggiore di quello necessario per gli alimenti con cereali.
	Riscaldamento superiore e inferiore	40-280	Il cibo viene riscaldato dall'alto e dal basso contemporaneamente. Adatta per torte, pasticcini o torte e stufati in stampi da forno. La cottura viene effettuata con un solo vassoio.
	Riscaldamento inferiore	40-220	È acceso solo il riscaldamento inferiore. È adatto per alimenti che necessitano di rosolatura sulla parte inferiore.
	Riscaldamento a ventola superiore/inferiore	40-280	Grazie alla ventola, l'aria calda riscaldata dai riscaldatori superiore e inferiore viene distribuita equamente e rapidamente in tutto il forno. La cottura viene effettuata con un solo vassoio.
	Riscaldamento ventola	40-280	Grazie alla ventola, l'aria calda riscaldata dal riscaldatore superiore viene distribuita equamente e rapidamente in tutto il forno. È adatta per la cottura a più vassoi e con diversi livelli di ripiano.
	Riscaldamento ventola eco	160-220	Per risparmiare energia, sarà possibile utilizzare questa funzione anziché usare "Riscaldamento ventola" nella gamma di 160-220°C. Il tempo di cottura, tuttavia, sarà leggermente più lungo. L'uso di questa funzione è spiegato nella sezione intitolata "Funzionamento dell'unità di controllo del forno".
	Funzione pizza	40-280	Sono in funzione il riscaldatore inferiore e il riscaldamento con ventola. Adatta per la cottura di pizze.

	Funzione "3D"	40-280	In questo caso, sono in funzione il riscaldamento superiore, quello inferiore e il riscaldamento con ventola. Ogni lato dell'alimento da cuocere viene cotto in modo uguale e veloce. La cottura viene effettuata con un solo vassoio.
	Grill basso	40-280	Funziona il grill piccolo sulla parte superiore del forno. Adatta per grigliare quantità ridotte di cibo.
	Grill completo	40-280	Funziona il grill grande sulla parte superiore del forno. Adatta per grigliare grandi quantità di cibo.
	Grill completo a ventola	40-280	Grazie alla ventola, l'aria calda riscaldata dal grill più grande viene distribuita rapidamente in tutto il forno. Adatta per grigliare grandi quantità di cibo.
	Mantenimento del calore	40-100	Viene utilizzata per mantenere il cibo ad una temperatura giusta per funzionare poi per un lungo periodo di tempo.
	Funzione pane	-	Viene utilizzato per cuocere il pane. La temperatura e l'ora impostate in entrata non possono essere modificate.
	Attivazione funzione Extra	-	Viene utilizzato per attivare funzioni operative che non vengono visualizzate all'inizio sul display delle funzioni.

### 3.4 Accessori del prodotto

Il prodotto è dotato di vari accessori. Questa sezione contiene la descrizione degli accessori e del loro corretto utilizzo. A seconda del modello, l'accessorio fornito potrebbe variare. Non tutti gli accessori descritti nel manuale d'uso potrebbero essere disponibili sul proprio prodotto.

 I vassoi all'interno dell'elettrodomestico potrebbero deformarsi a causa del calore. Ciò non influisce sulla funzionalità. La deformazione scompare quando il vassoio viene raffreddato.

#### Vassoio standard

Viene utilizzato per la pasticceria, per i surgelati e per la frittura di grandi pezzi.

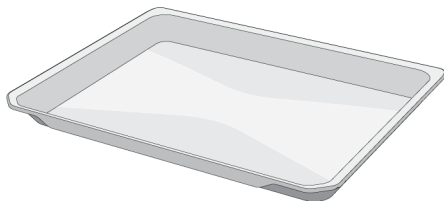

#### Vassoio per pasticceria

Viene utilizzato per la pasticceria, come dolci e biscotti.

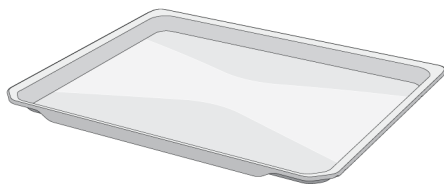

#### Grill a filo

Viene utilizzato per friggere o per mettere il cibo da cuocere, friggere e stufare sul ripiano desiderato.

**Su modelli con ripiani in filo metallico :**

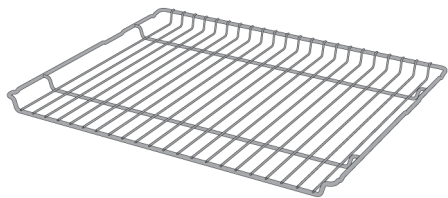

**Su modelli senza ripiani in filo metallico :**

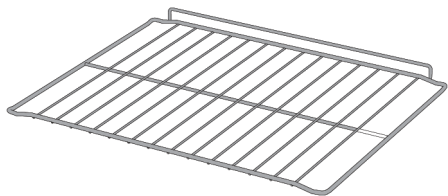

Si consiglia di non utilizzare vassoi e griglie a contatto diretto con gli alimenti.

### **3.5 Uso degli accessori del prodotto**

#### **Ripiani da cottura**

Nell'area di cottura ci sono 5 livelli di posizionamento dei ripiani. È possibile anche vedere l'ordine dei ripiani nei numeri sul frame anteriore del forno.

**Su modelli con ripiani in filo metallico :**

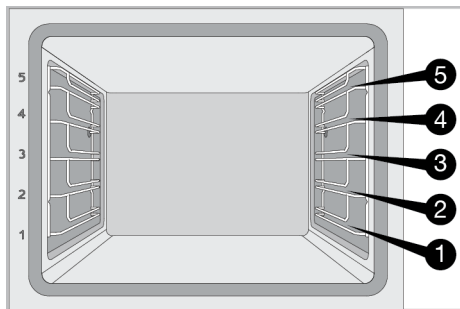

**Su modelli senza ripiani in filo metallico :**

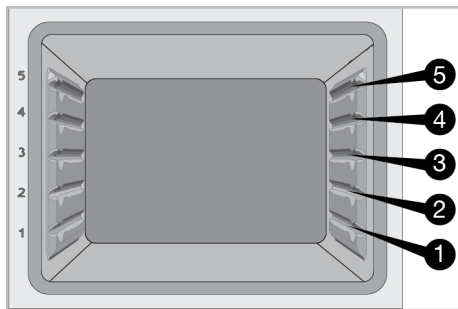

#### **Posizionamento del grill a filo sui ripiani da cottura**

**Su modelli con ripiani in filo metallico :**

È fondamentale posizionare correttamente il grill a filo sui ripiani laterali in filo metallico. Quando si posiziona il grill a filo sul ripiano desiderato, la sezione aperta deve trovarsi sul lato anteriore. Per una migliore cottura, il grill a filo deve essere fissato sul punto di arresto del ripiano a filo. Non deve passare sopra il punto di arresto a contatto con la parete posteriore del forno.

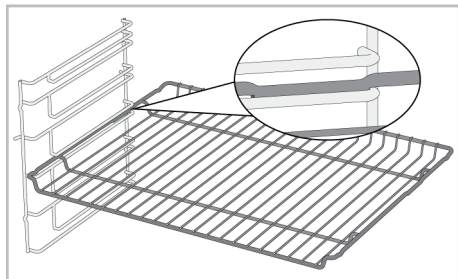

**Su modelli senza ripiani in filo metallico :**

È fondamentale posizionare correttamente il grill a filo sui ripiani laterali. Il grill a filo può essere posizionato sul ripiano in una sola direzione. Quando si posiziona il grill a filo sul ripiano desiderato, la sezione aperta deve trovarsi sul lato anteriore.

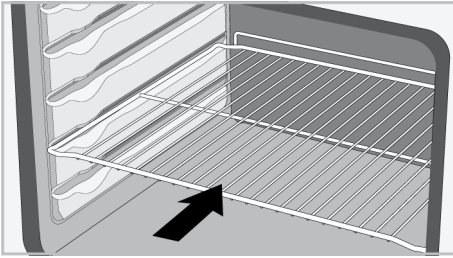

### Posizionamento del vassoio sui ripiani da cottura

#### Su modelli con ripiani in filo metallico :

è fondamentale posizionare correttamente i vassoi sui ripiani laterali in filo metallico. Quando si posiziona il vassoio sul ripiano desiderato, il lato designato per la sua tenuta deve trovarsi frontalmente. Per una migliore cottura, il vassoio deve essere fissato sulla presa di arresto sul ripiano a filo. Non deve passare sopra la presa di arresto a contatto con la parete posteriore del forno.

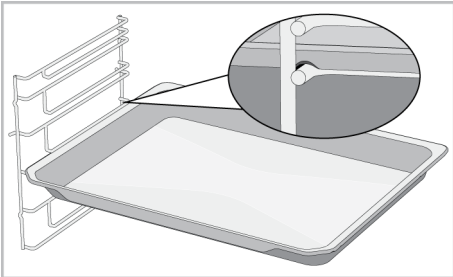

#### Su modelli senza ripiani in filo metallico :

è fondamentale posizionare correttamente i vassoi sui ripiani laterali. Il vassoio può essere posizionato sul ripiano in una sola direzione. Quando si posiziona il vassoio sul ripiano desiderato, il lato designato per la sua tenuta deve trovarsi frontalmente.

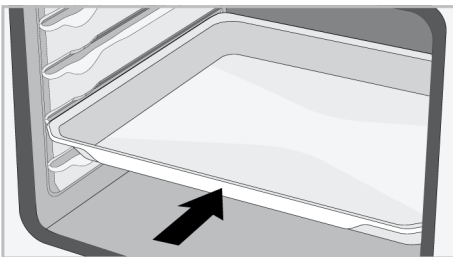

### Funzione di arresto del grill a filo

Per evitare che il grill a filo si rovesci ed esca dal ripiano in filo metallico, è prevista una funzione di arresto. Questa funzione permette di estrarre il cibo in modo semplice e sicuro. Mentre si rimuove il grill a filo, si può tirarlo in avanti fino a raggiungere il punto di arresto. Per rimuoverlo completamente, è necessario passare sopra tale punto.

#### Su modelli con ripiani in filo metallico :

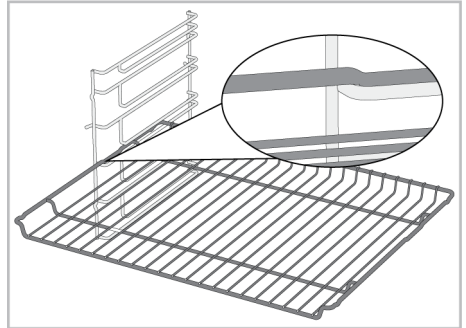

#### Su modelli senza ripiani in filo metallico :

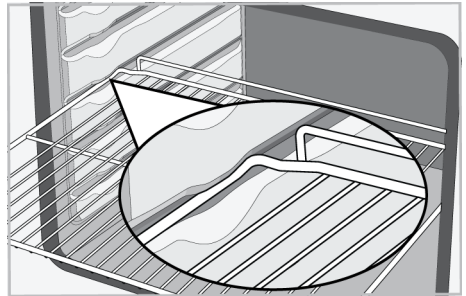

### Funzione di arresto del vassoio - Su modelli con ripiani in filo metallico

Per evitare che il vassoio si rovesci ed esca dal ripiano in filo metallico, è prevista una funzione di arresto. Durante la rimozione del vassoio, sganciarlo dalla presa di arresto posteriore e tirarlo verso di sé fino a raggiungere il lato anteriore. Per rimuoverlo completamente, è necessario passare sopra questa presa di arresto.

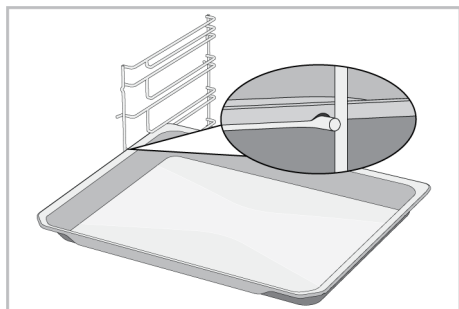

**Posizionamento corretto del grill a filo e del vassoio sulle guide telescopiche**  
**Su modelli con ripiani in filo metallico e guide telescopiche**

Grazie alle guide telescopiche, i vassoi o il grill a filo possono essere facilmente installati e rimossi. Quando si utilizzano vassoi e grill a filo con guida telescopica, occorre fare attenzione che i perni, sulla parte anteriore e posteriore delle guide telescopiche, poggino contro i bordi del grill e del vassoio (come mostrato in figura).

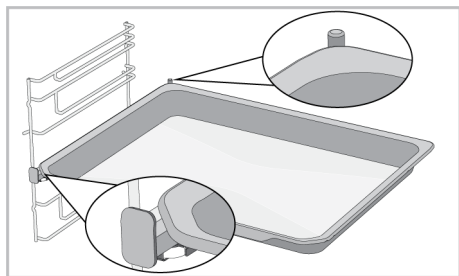
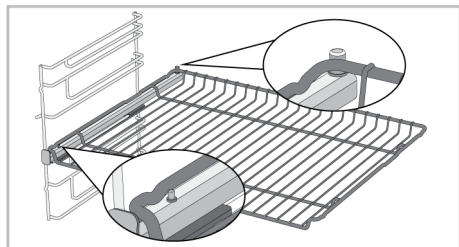

### 3.6 Specifiche tecniche

Specifiche generiche	
Dimensioni esterne del prodotto (altezza/larghezza/profondità)(mm)	595 /594 /567
Dimensioni di installazione del forno (altezza/larghezza/profondità)(mm)	590-600 /560 /min. 550
Tensione/Frequenza	220-240 V ~; 50 Hz
Tipo di cavo e sezione utilizzati/adatti all'uso nel prodotto	min.H05VV-FG 3 x 1,5 mm <sup>2</sup>
Consumo energetico totale (kW)	3,3
Tipo di forno	Forno multifunzione

Informazioni principali: Le informazioni sull'etichetta energetica dei forni elettrici di tipo domestico sono fornite in conformità alla norma EN 60350-1/IEC 60350-1. I valori sono determinati nelle funzioni Riscaldamento superiore e inferiore o (se presente) Riscaldamento a ventola superiore/inferiore con carico standard.

La classe di efficienza energetica viene determinata in base alla seguente priorità, a seconda che le funzioni rilevanti esistano o meno sul prodotto. 1-Riscaldamento ventola eco , 2-Riscaldamento ventola , 3-Girarrosto con grill basso , 4-Riscaldamento superiore e inferiore.



Le specifiche tecniche possono essere modificate senza preavviso per migliorare la qualità del prodotto.



Le figure in questo manuale utente sono schematiche, e potrebbero non corrispondere esattamente al prodotto.



I valori indicati sulle etichette del prodotto o nella documentazione che lo accompagna sono ottenuti in condizioni di laboratorio in conformità alle norme vigenti. Questi valori potrebbero variare a seconda delle condizioni di funzionamento e ambientali.

## 4 Primo utilizzo

Prima di iniziare ad utilizzare il prodotto, si raccomanda di procedere come segue e indicato nelle seguenti sezioni.



### 4.1 Prima impostazione del timer



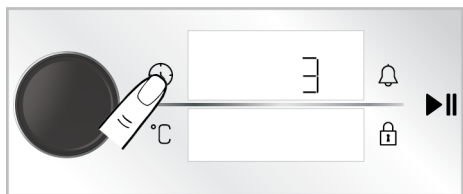

Prima di utilizzare il forno, impostare sempre l'ora del giorno. Se non la si imposta, con alcuni modelli di forno non sarà possibile cucinare.

1. Con il forno spento (mentre l'ora del giorno appare sul display), toccare il tasto  per circa 3 secondi per attivare il menu delle impostazioni.
  - ⇒ Sul display appare un conto alla rovescia 3-2-1. Al termine del conto alla rovescia viene attivato il menu delle impostazioni.



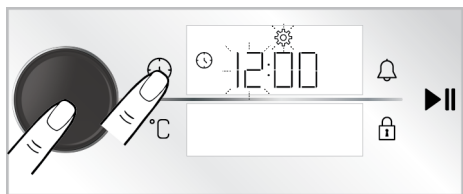

2. Attivare il campo del timer premendo una volta la manopola di controllo del forno o toccando una volta il tasto .
- ⇒ Il campo dei timer e il simbolo  lampeggiano sul display del timer/durata.

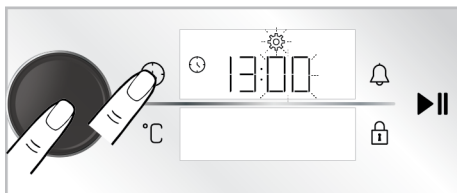

3. Impostare l'ora del giorno ruotando la manopola di controllo del forno a destra/sinistra e attivare il campo dei minuti premendo una volta la manopola di controllo del forno o toccando una volta il tasto .

- ⇒ Il campo dei minuti e il simbolo  lampeggiano sul display del timer/durata.



4. Impostare i minuti ruotando la manopola di controllo del forno verso destra/sinistra. Approvare l'impostazione effettuata premendo una volta la manopola di controllo del forno o toccando una volta il tasto .
- ⇒ L'ora del giorno è dunque impostata e il simbolo  si illumina in modo continuo.



Se la prima impostazione del timer non viene eseguita, l'ora del giorno inizia il conteggio dall'ora impostata in fabbrica. Come descritto nella sezione "**Impostazioni**", l'impostazione dell'ora del giorno può essere modificata in un secondo momento.



In caso di interruzione di corrente prolungata, le impostazioni dell'ora del giorno vengono annullate. L'impostazione dovrà essere eseguita nuovamente.

### 4.2 Pulizia iniziale

1. Rimuovere tutti i materiali dell'imballaggio.
2. Rimuovere dal forno tutti gli accessori forniti e presenti all'interno del prodotto.
3. Far funzionare il prodotto per 30 minuti e poi spegnerlo. In questo modo, i residui e gli strati che potrebbero essere rimasti nel forno durante la sua fabbricazione vengono bruciati e puliti.



4. Durante il funzionamento del prodotto, selezionare la temperatura più alta e la funzione che attiva tutti i riscaldatori del prodotto. Vedere “Funzioni operative del forno [► 58]” Nella seguente sezione è possibile apprendere come far funzionare il forno.
5. Attendere il completamento del raffreddamento.
6. Pulire le superfici del prodotto con un panno o una spugna umida e asciugare con un panno.

### **Prima di utilizzare gli accessori:**

Pulire gli accessori che saranno stati rimossi dal forno con acqua detergente e una spugna morbida.

**AVVISO:** Alcuni detergenti o agenti detergenti potrebbero danneggiare la superficie. Non utilizzare detergenti abrasivi, polveri detergenti, creme detergenti o oggetti appuntiti durante la pulizia.

**AVVISO:** Durante il primo utilizzo, il fumo e l'odore potrebbero risalire per diverse ore. Questo è normale e si necessita solo di una buona ventilazione per rimuoverli. Evitare di inalare direttamente il fumo e gli odori emanati.

## **5 Utilizzo del forno**

### **5.1 Informazioni generali sull'uso del forno**

**Ventola di raffreddamento Varia a seconda del modello di forno. Potrebbe non essere disponibile sul proprio prodotto.**

Il prodotto è dotato di una ventola di raffreddamento. La ventola di raffreddamento si attiva automaticamente quando necessario e raffredda sia la parte anteriore del prodotto che i mobili. Viene automaticamente disattivata al termine del processo di raffreddamento. Dallo sportello del forno esce aria calda. Non coprire assolutamente queste aperture di ventilazione. In caso contrario, il forno potrebbe surriscaldarsi. La ventola di raffreddamento sarà attiva sia

durante il funzionamento del forno sia dopo lo spegnimento dello stesso (circa 20-30 minuti). Se si cucina programmando il timer del forno, alla fine del tempo di cottura, la ventola di raffreddamento si spegne con tutte le funzioni. Il tempo di funzionamento della ventola di raffreddamento non può essere determinato dall'utente. Si accende e si spegne automaticamente. Questo non è un errore.

### **Illuminazione del forno**

La luce del forno si accende quando il forno inizia la cottura. In alcuni modelli la luce è accesa anche durante la cottura, mentre in altri si spegne dopo un certo periodo di tempo.

### **5.2 Funzionamento dell'unità di controllo del forno**

#### **Avvertenze generali per l'unità di controllo del forno**

- Il tempo massimo che si può impostare per il processo di cottura è di 5:59 ore. Nella funzione di mantenimento del calore, invece, questo tempo è di 23:59 ore. In caso di interruzione di corrente, la cottura e la durata di cottura preimpostate vengono annullate.

- Durante le regolazioni, i relativi simboli lampeggiano sul display. È necessario salvare le impostazioni eseguite, o toccando il tasto corrispondente nella descrizione o aspettando qualche secondo.
- Se il tempo di cottura è impostato all'inizio della cottura, sul display viene mostrato il tempo rimanente.
- Se l'impostazione del preriscaldamento rapido è attivata sull'unità di controllo, il simbolo  appare sul display quando si avvia la cottura e il forno raggiunge la temperatura impostata per la cottura ra-

rida. Per le impostazioni di preriscaldamento rapido, vedere la sezione "Impostazioni".

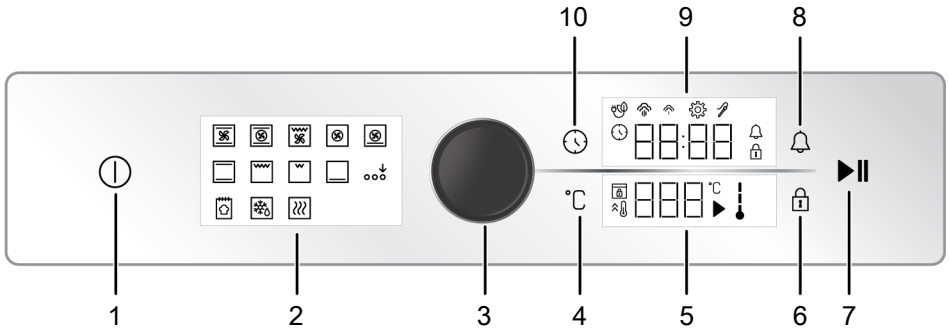

- 1 Tasto On/Off
- 2 Visualizzazione delle funzioni
- 3 Manopola di controllo del forno
- 4 Tasto di impostazione della temperatura
- 5 Area indicatore della temperatura
- 6 Tasto blocco tastiera
- 7 Tasto di avvio/arresto cottura
- 8 Tasto allarme
- 9 Area indicatore dell'ora e della durata
- 10 Tasto Ora e impostazioni

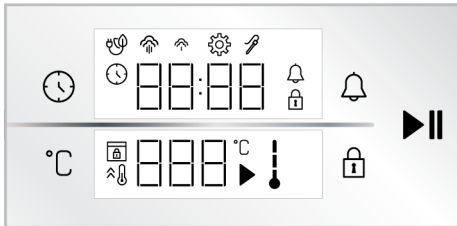

**Tasti :**

- : Tasto Ora e impostazioni
- : Tasto di impostazione della temperatura
- : Tasto blocco tastiera
- : Tasto allarme
- : Tasto di avvio/arresto cottura

**Area indicatore dell'ora e della durata :**

- : Simbolo del tempo di cottura/ora del giorno
- : Simbolo dell'allarme
- : Simbolo delle impostazioni
- : Il simbolo blocco tasti
- : Simbolo di cottura con eco fan (Ventola economica)
- : Simbolo del vapore a basso livello \*

- : Simbolo del vapore ad alto livello \*
- : Simbolo della sonda per la carne \*

\* Varia a seconda del modello di forno. Potrebbe non essere disponibile sul proprio prodotto.

**Area indicatore della temperatura :**

- : Simbolo di cottura
- : Simbolo della temperatura
- : Simbolo della temperatura nel forno
- : Simbolo del riscaldamento rapido (booster)
- : Simbolo blocco sportello \*

\* Varia a seconda del modello di forno. Potrebbe non essere disponibile sul proprio prodotto.

**Accensione del forno**

1. Accendere il forno toccando il tasto .  
 ⇒ Dopo l'accensione del forno, sul display viene mostrata la prima funzione operativa. La funzione operativa, la temperatura, il tempo di cottura e l'allarme possono essere regolati quando il display è in questo stato.



Se su questo display non vengono effettuate impostazioni, il forno si spegne in circa 5 minuti e sul display appare l'ora del giorno.

### Spegnimento del forno

Spegnere il forno toccando il tasto . Sul display viene mostrata l'ora del giorno.

### Cottura manuale selezionando la temperatura e la modalità di funzionamento del forno

Si può cuocere effettuando un controllo manuale (sotto il proprio controllo), senza impostare il tempo di cottura, selezionando la temperatura e la funzione operativa specifica per i propri alimenti. La funzione "Riscaldamento superiore e inferiore" e le impostazioni 180 °C vengono mostrate nelle immagini solo a titolo di esempio.

1. Accendere il forno toccando il tasto .
2. Toccare la funzione operativa che si desidera attivare sul display della funzione.

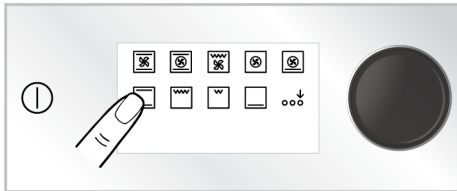

3. Se la funzione che si desidera selezionare non è tra le prime funzioni operative che appaiono sul display delle funzioni, è possibile attivare la funzione operativa nella riga inferiore toccando "Attivazione funzione Extra"

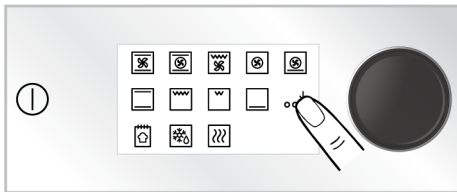

4. Sul display appare la temperatura preimpostata per la funzione operativa selezionata. Per modificare questa temperatura, premere la manopola di controllo

del forno o toccare il tasto  e ruotare la manopola di controllo del forno verso destra/sinistra.

⇒ Il simbolo  lampeggia sul display della temperatura.

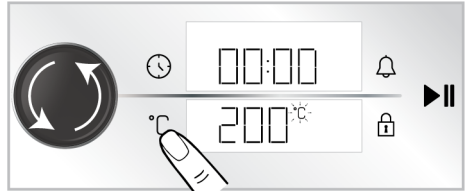

Se si modifica la funzione operativa dopo aver modificato la temperatura predefinita per le funzioni operative, sul display appare la temperatura impostata per ultima. Se, tuttavia, la temperatura selezionata non rientra nell'intervallo di temperatura della funzione operativa selezionata, viene visualizzata la temperatura massima regolabile di tale funzione operativa.

5. Confermare la temperatura impostata toccando il tasto .

⇒ Il simbolo  si accende in modo fisso sul display della temperatura.

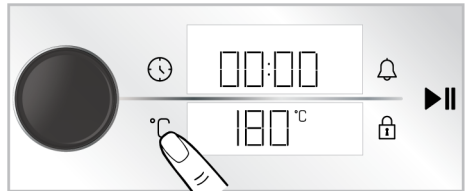

6. Dopo aver impostato la funzione operativa e la temperatura, toccare il tasto  per avviare la cottura.

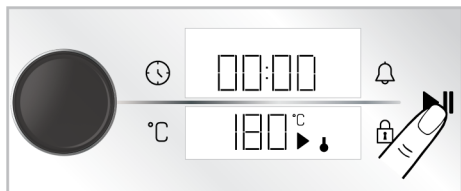

⇒ Il forno inizierà a funzionare immediatamente alla funzione e alla temperatura selezionate. Sul display della temperatura sono mostrati i simboli ↓ e ►. Sul display parte il conteggio del tempo di cottura. Quando la temperatura all'interno del forno raggiunge la temperatura impostata, si illuminerà ogni fase del simbolo ↓. Poiché la cottura manuale avviene senza impostare il tempo di cottura, il forno non si spegne automaticamente. Bisogna controllare la cottura personalmente e spegnerlo appositamente. Quando la cottura è completa, toccare il tasto ►|| per terminare la cottura o toccare il tasto ① per spegnere completamente il forno.

### Cottura con impostazione del tempo di cottura;

È possibile far spegnere automaticamente il forno alla fine del tempo specificato, selezionando la temperatura e la funzione di operatività specifica per i propri alimenti e impostando il tempo di cottura sul timer. La funzione "Riscaldamento superiore e inferiore" e le impostazioni del tempo di cottura di 180 °C e 45 minuti vengono mostrate nelle immagini solo a titolo di esempio.

1. Accendere il forno toccando il tasto ①.
2. Toccare la funzione operativa che si desidera attivare sul display della funzione.

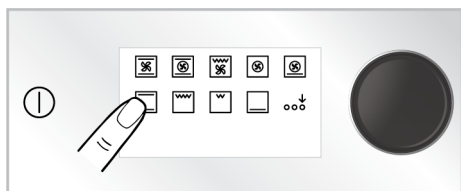

3. Se la funzione che si desidera selezionare non è tra le prime funzioni operative che appaiono sul display delle funzioni, è possibile attivare la funzione operativa nella riga inferiore toccando "Attivazione funzione Extra"

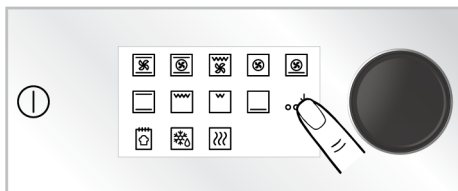

4. Sul display appare la temperatura preimpostata per la funzione operativa selezionata. Per modificare questa temperatura, premere la manopola di controllo del forno o toccare il tasto °C e ruotare la manopola di controllo del forno verso destra/sinistra.

⇒ Il simbolo °C lampeggia sul display della temperatura.

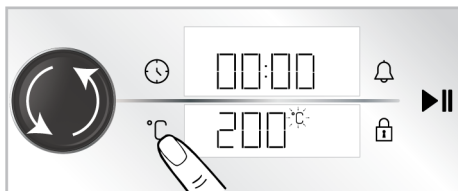

**i** Se si modifica la funzione operativa dopo aver modificato la temperatura predefinita per le funzioni operative, sul display appare la temperatura impostata per ultima. Se, tuttavia, la temperatura selezionata non rientra nell'intervallo di temperatura della funzione operativa selezionata, viene visualizzata la temperatura massima regolabile di tale funzione operativa.

5. Confermare la temperatura impostata toccando il tasto °C.
- ⇒ Il simbolo °C si accende in modo fisso sul display della temperatura.

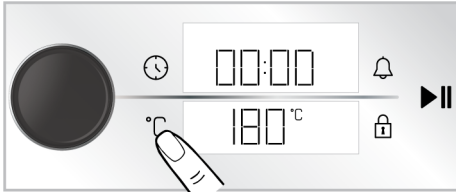

6. Per eseguire l'impostazione del tempo di cottura, premere la manopola di controllo del forno una volta o toccare il tasto ⌚ una volta.

⇒ Il valore impostato di 30 minuti appare sul display del timer/durata e il simbolo ⌚ lampeggia.

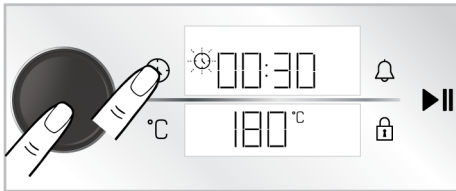

**i** Per regolare rapidamente il tempo di cottura, si può attivare il tempo di cottura come 30 minuti premendo la manopola di controllo del forno o toccando il tasto ⌚ dopo che la funzione di operatività e la temperatura sono impostate, e si può cambiare il tempo girando la manopola di controllo del forno a destra/sinistra.

7. Regolare il tempo di cottura ruotando la manopola di controllo del forno verso destra/sinistra. Confermare l'impostazione premendo il tasto ⌚.

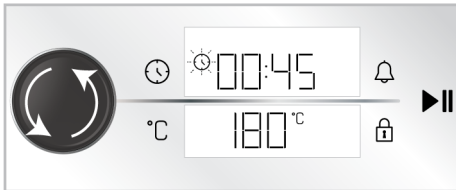

**i** Il tempo di cottura aumenta di 1 minuto nei primi 15 minuti, di 5 minuti dopo 15 minuti.

8. Dopo aver impostato la funzione operativa, la temperatura e il tempo di cottura, toccare il tasto ▶|| per avviare la cottura.

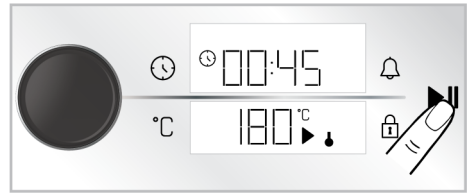

⇒ Il forno inizia a funzionare immediatamente alla funzione e alla temperatura selezionate e sul display appare il conto alla rovescia per la cottura. Sul display della temperatura sono mostrati i simboli ↓ e ▶. Quando la temperatura all'interno del forno raggiunge la temperatura impostata, si illuminerà ogni fase del simbolo ↓. Al termine del tempo di cottura impostato, appare la dicitura "End" sul display della temperatura, il timer emette un segnale acustico e la cottura si ferma.

9. L'avviso acustico suona per un minuto. Se si tocca il tasto ▶|| mentre viene emesso l'avviso acustico e viene visualizzato il testo "End" sul display, il forno continua a funzionare indefinitamente. Il forno si spegne se il tasto ⌚ viene toccato. Se viene toccato qualsiasi tasto tranne questi ultimi due, l'avviso acustico si ferma.

### Riscaldamento ventola eco

Per risparmiare energia, sarà possibile utilizzare questa funzione anziché usare "Riscaldamento ventola" nell'intervallo di 160-220°C. Ma il tempo di cottura sarà leggermente più lungo.

1. Accendere il forno toccando il tasto ⌚.
2. Toccare e tenere premuta la funzione operativa "Riscaldamento ventola" sul display delle funzioni per 3 secondi.

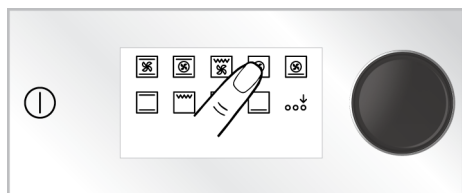

- ⇒ Sul display appare un conto alla rovescia 3-2-1. Quando scade il conto alla rovescia, sul display del timer/durata appare il simbolo  e la funzione "Riscaldamento ventola eco" viene attivata.

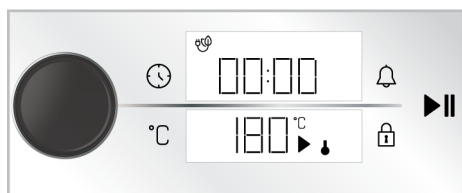

3. Sarà possibile modificare la temperatura impostata e impostare il tempo di cottura attenendosi alle indicazioni fornite nelle sezioni precedenti. Quindi è possibile iniziare a cucinare.

- ⇒ Nella modalità "Riscaldamento ventola eco" la spia si accende meno dell'altra funzione di cottura grazie al risparmio energetico durante la cottura.

### Funzione pane

Il forno ha una funzione "Funzione pane" definita appositamente per la preparazione del pane. Le impostazioni di temperatura e tempo della funzione sono fisse.

### Ingredienti

- 500 g di farina
- 15 g di zucchero
- 10 g di lievito istantaneo
- 10 g di olio di semi di girasole
- 8 g di sale
- 300 ml di acqua (temperatura: 35°C)

### Per la parte superiore dell'impasto

- 2 cucchiaini di olio di girasole

### Procedimento

1. Setacciare la farina in una ciotola profonda. Aggiungere lo zucchero sulla farina e mescolare in modo omogeneo.
2. Fare un foro al centro della farina e aggiungere il lievito, il sale e l'olio di semi di girasole. L'acqua tiepida viene versata gradualmente, partendo dai lati del contenitore.
3. Lavorare l'impasto a mano o in una impastatrice per circa 10-15 minuti.
4. Girare l'impasto, che è stato impastato, alcune volte a mano e metterlo in un contenitore. Applicare 1 cucchiaino di olio di girasole sull'impasto e coprirlo con la pellicola trasparente in modo che entri in contatto con l'impasto.
5. Dopo aver coperto l'impasto con pellicola trasparente, copritelo con un panno spesso e lasciarlo lievitare a temperatura ambiente.
6. Prendete il vostro impasto, che ha lievitato per 60 minuti, sul bancone e piegarlo 4-5 volte per eliminare l'aria all'interno. Applicare 1 cucchiaino di olio di girasole sull'impasto e coprirlo con la pellicola trasparente in modo che entri in contatto con l'impasto. Lasciare lievitare l'impasto per altri 30 minuti a temperatura ambiente.
7. Posizionare la teglia sul 3° ripiano del tuo forno.
8. Accendere il forno toccando il tasto .
9. Attivare le funzioni operative sulla riga in basso toccando "Attivazione funzione Extra" sul display delle funzioni.

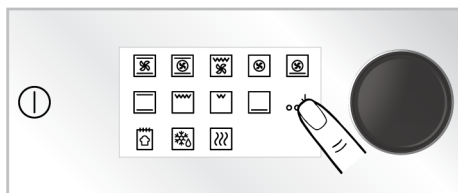

10. Toccare "Funzione pane" sul display delle funzioni.

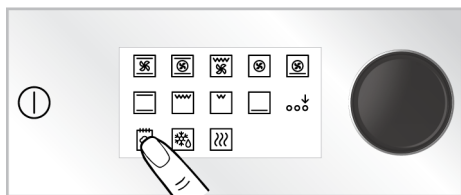

11. Avviare la cottura toccando il tasto ▶▶.





12. Al termine del tempo di cottura, l'avviso acustico suona per un minuto. Se viene toccato il tasto ⓪ il forno si spegnerà. Se viene toccato qualsiasi tasto tranne questi ultimi due, l'avviso acustico si ferma.

### 5.3 Impostazioni



**i** Il conto alla rovescia 3-2-1 viene visualizzato sullo schermo per i menu o impostazioni che, per essere attivati, richiedono una pressione lunga. Allo scadere del conto alla rovescia, viene attivato il relativo menu o impostazione.

#### Attivazione del blocco tasti

Utilizzando la funzione di blocco tasti, è possibile evitare le interferenze dell'unità di controllo.

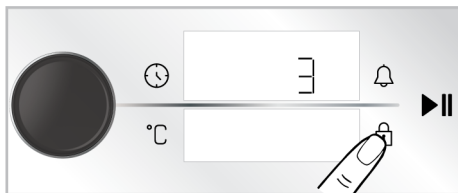
1. Toccare il tasto  fino a che sul display del timer/durata non compare il simbolo .



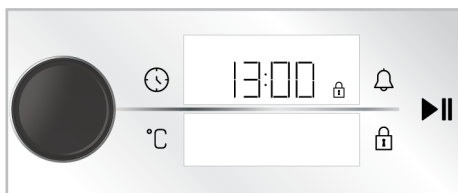

⇒ Sul display appare un conto alla rovescia 3-2-1. Quando scade il conto alla rovescia, sul display del timer/durata appare il simbolo  e viene attivato il blocco dei tasti. Dopo aver impostato il blocco dei tasti, se si tocca qualsiasi tasto o si preme la manopola del forno, il timer emette un segnale acustico e il simbolo  lampeggia.



**i** Con il blocco tasti attivato, i tasti dell'unità di controllo non possono essere utilizzati. Il blocco tasti non viene annullato in caso di mancanza di corrente.

#### Disattivazione del blocco tasti

1. Toccare il tasto  fino a che sul display del timer/durata non compare il simbolo .



⇒ Sul display appare un conto alla rovescia 3-2-1. Quando scade il conto alla rovescia, sul display del timer/durata il simbolo  scompare e il blocco dei tasti viene disattivato.

#### Impostazione dell'allarme



Sarà anche possibile usare l'unità di controllo del prodotto per eventuali avvertenze o promemoria che esulano dal processo di cottura. L'allarme non ha alcun effetto sulle funzioni operative del forno. Viene utilizzato solo come avviso. Ad esempio, è possibile utilizzare la sveglia quando, ad una cer-

ta ora, si vuole girare il cibo nel forno. Non appena scaduto il tempo impostato, il timer emette un segnale acustico di avviso.

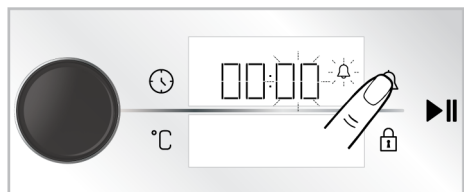

**i** Il tempo massimo di allarme può essere di 23 ore e 59 minuti.

1. Toccare il tasto  per una volta per impostare il timer.
  - ⇒ Il campo dei minuti e il simbolo  iniziano a lampeggiare sul display del timer/durata.

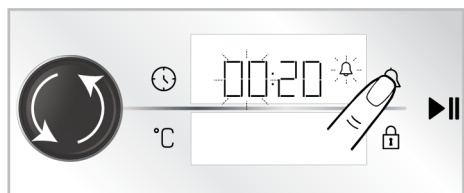

2. Per prima cosa impostare i minuti girando la manopola di controllo del forno a destra/sinistra e attivare il campo del timer toccando il tasto  una volta.
3. Regolare il tempo ruotando la manopola di controllo del forno verso destra/sinistra. Toccare nuovamente il tasto  per confermare l'impostazione.



- ⇒ Sul display del timer/durata si illumina in maniera continua il simbolo  e sul display parte il tempo di allarme per il conto alla rovescia.
4. Quando il timer avrà finito, il simbolo  inizierà a lampeggiare ed emetterà un avviso acustico.



**i** Se l'ora dell'allarme e l'ora di cottura vengono impostate contemporaneamente, sul display del timer/durata viene visualizzata quella a scadenza più breve.

### Spegnimento dell'allarme

1. Al termine del periodo di allarme, l'avviso suona per un minuto. Toccare un tasto qualsiasi per interrompere l'avviso acustico.

⇒ L'avviso acustico si arresta.

### Se si vuole annullare l'allarme;

1. Per impostare il tempo dell'allarme, toccare il tasto  una volta.
  - ⇒ Sul display del timer/durata inizia a lampeggiare il simbolo .
2. Ruotare la manopola di controllo del forno a destra/sinistra fino a quando l'ora/tempo dell'allarme raggiunge "00:00".

### Impostazione del volume

È possibile impostare il volume dell'unità di controllo. Per eseguire questa impostazione il forno deve essere spento.

1. Con il forno spento (mentre l'ora del giorno appare sul display), toccare il tasto  per circa 3 secondi per attivare il menu delle impostazioni.

⇒ Sul display appare un conto alla rovescia 3-2-1. Al termine del conto alla rovescia viene attivato il menu delle impostazioni.

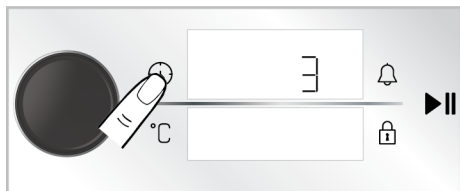

2. Ruotare la manopola di controllo del forno a destra/sinistra fino a quando sul display del timer/durata non appare "b-1" o "b-2".



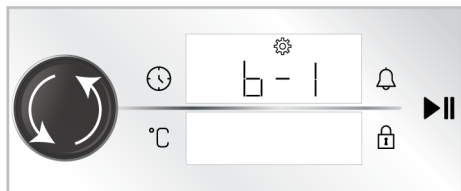

3. Attivare l'impostazione del tono toccando di nuovo il tasto o premendo la manopola di controllo del forno.

⇒ Sul display del timer/durata inizia a lampeggiare il simbolo .

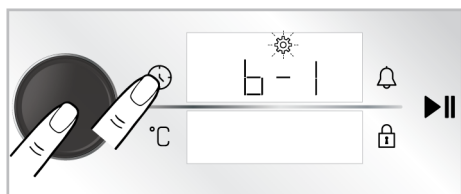

4. Regolare il tono desiderato ruotando la manopola di controllo del forno verso destra/sinistra.
5. Confermare l'impostazione del tono toccando di nuovo il tasto o premendo la manopola di controllo del forno.

### Impostazione della luminosità del display

Sarà possibile impostare la luminosità del display dell'unità di controllo. Per eseguire questa impostazione il forno deve essere spento.

1. Con il forno spento (mentre l'ora del giorno appare sul display), toccare il tasto per circa 3 secondi per attivare il menu delle impostazioni.
  - ⇒ Sul display appare un conto alla rovescia 3-2-1. Al termine del conto alla rovescia viene attivato il menu delle impostazioni.

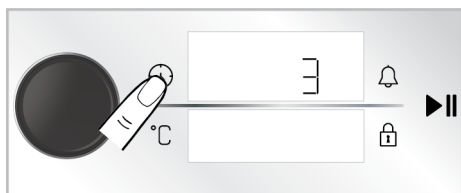

2. Ruotare la manopola di controllo del forno a destra/sinistra fino a quando sul display del timer/durata non appare "d-1", "d-2" o "d-3".

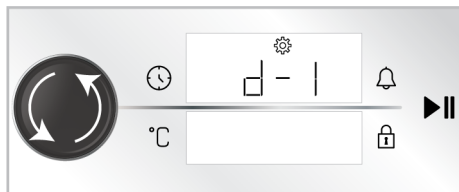

3. Attivare l'impostazione della luminosità toccando di nuovo il tasto o premendo la manopola di controllo del forno.

⇒ Sul display del timer/durata inizia a lampeggiare il simbolo .

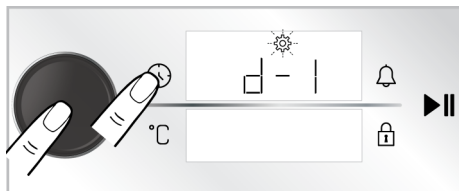



4. Regolare la luminosità desiderata ruotando la manopola di controllo del forno verso destra/sinistra.
5. Confermare l'impostazione della luminosità toccando di nuovo il tasto o premendo la manopola di controllo del forno.

### Impostazione della funzione di preriscaldamento rapido (Booster)

Con la funzione di preriscaldamento rapido è possibile effettuare la cottura automaticamente. A tale scopo, attivare l'impostazione del preriscaldamento rapido. Per eseguire questa impostazione il forno deve essere spento.

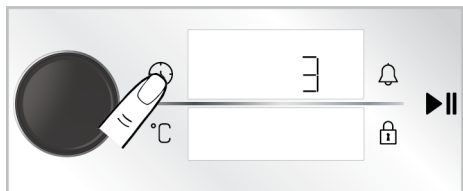
1. Con il forno spento (mentre l'ora del giorno appare sul display), toccare il tasto per circa 3 secondi per attivare il menu delle impostazioni.
  - ⇒ Sul display appare un conto alla rovescia 3-2-1. Al termine del conto alla rovescia viene attivato il menu delle impostazioni.



2. Ruotare la manopola di controllo del forno a destra/sinistra fino a quando sul display del timer/durata non appaiono il simbolo  e "OFF".

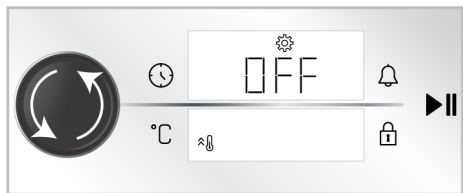

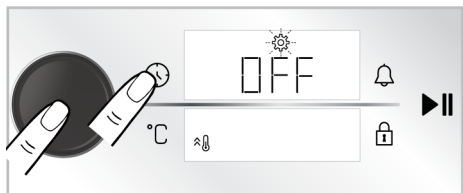

3. Attivare l'impostazione del riscaldamento rapido (booster) toccando di nuovo il tasto  o premendo una volta la manopola di controllo del forno.

⇒ Sul display del timer/durata inizia a lampeggiare il simbolo .

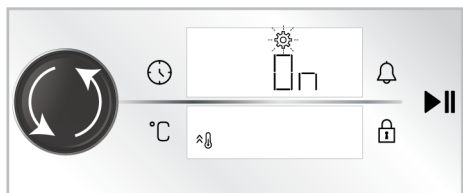

4. Portare l'impostazione "OFF" sul display su "ON" ruotando la manopola di controllo del forno a destra/sinistra.



5. Confermare l'impostazione del riscaldamento rapido (booster) toccando di nuovo il tasto  o premendo una volta la manopola di controllo del forno.

 Con la stessa procedura si potrà disattivare l'impostazione del preriscaldamento rapido. Portandola su "OFF" si potrà annullare l'impostazione di preriscaldamento rapido.

### Modificare l'ora del giorno

Per cambiare l'ora del giorno precedentemente impostata,

1. Con il forno spento (mentre l'ora del giorno appare sul display), toccare il tasto  per circa 3 secondi per attivare il menu delle impostazioni.

⇒ Sul display appare un conto alla rovescia 3-2-1. Al termine del conto alla rovescia viene attivato il menu delle impostazioni.

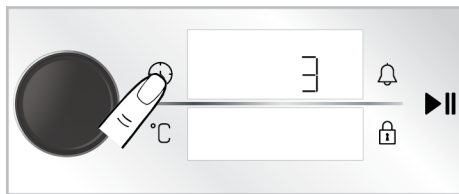

2. Attivare il campo del timer premendo una volta la manopola di controllo del forno o toccando una volta il tasto .

⇒ Il campo dei timer e il simbolo  lampeggiano sul display del timer/durata.

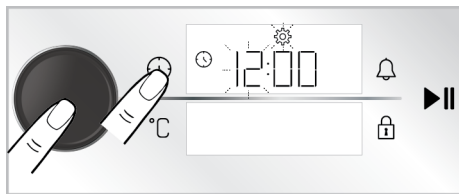

3. Impostare l'ora del giorno ruotando la manopola di controllo del forno a destra/sinistra e attivare il campo dei minuti premendo una volta la manopola di controllo del forno o toccando una volta il tasto .

⇒ Il campo dei minuti e il simbolo  lampeggiano sul display del timer/durata.

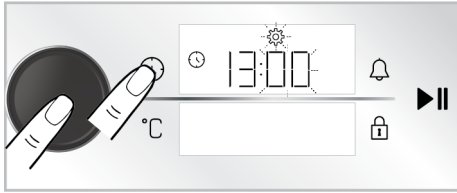

- Impostare i minuti ruotando la manopola di controllo del forno verso destra/sinistra. Approvare l'impostazione effettuata premendo una volta la manopola di controllo del forno o toccando una volta il tasto .

⇒ L'ora del giorno è dunque impostata e il simbolo  si illumina in modo continuo.

## 6 Informazioni generali sulla cottura

In questa sezione è possibile trovare consigli su come preparare e cucinare gli alimenti.

Tale sezione descrive anche alcuni degli alimenti testati dal produttore e le impostazioni più appropriate per questi alimenti. Sono inoltre indicate le impostazioni del forno e gli accessori appropriati per questi alimenti.

### 6.1 Avvertenze generiche sulla cottura nel forno

- All'apertura dello sportello del forno durante o dopo la cottura potrebbe fuoriuscire vapore caldo. Il vapore potrebbe provocare bruciature a mani, viso e/o occhi. Quando si apre lo sportello del forno, stare lontano.
- Il vapore intenso generato durante la cottura potrebbe formare delle gocce d'acqua condensata all'interno e all'esterno del forno e sulle parti superiori del mobile a causa della differenza di temperatura. Si tratta di un evento normale e fisico.
- I valori di temperatura e tempo di cottura indicati per i cibi potrebbero variare a seconda della ricetta e della quantità. Per questo motivo, tali valori sono indicati come intervalli.
- Prima di iniziare la cottura, togliere sempre dal forno gli accessori inutilizzati. Gli accessori che rimangono nel forno potrebbero impedire la cottura dei cibi ai valori corretti.
- Per i cibi che saranno cucinati secondo la propria ricetta, fare riferimento a cibi simili indicati nelle tabelle di cottura.

- L'utilizzo degli accessori in dotazione garantisce le migliori prestazioni di cottura. Osservare sempre le avvertenze e le informazioni fornite dal produttore per le pentole esterne che si utilizzeranno.
- Tagliare la carta oleata che si userà per la cottura in dimensioni adeguate al contenitore da utilizzare. Le carte oleate che traboccano dal contenitore potrebbero creare un rischio di ustioni e influire sulla qualità della cottura. Utilizzare la carta oleata nell'intervallo di temperatura specificato.
- Per una buona prestazione di cottura, collocare i cibi sul ripiano corretto consigliato. Non modificare la posizione del ripiano durante la cottura.

### 6.1.1 Pasticcini e alimenti da forno

#### Informazioni di carattere generale

- Per una buona cottura, si consiglia di utilizzare gli accessori del prodotto. Se si ha intenzione di utilizzare una pentola esterna, preferire pentole scure, anti-aderenti e resistenti al calore.
- Se sulla tabella di cottura si consiglia il preriscaldamento, assicurarsi di mettere il cibo nel forno dopo il preriscaldamento.
- Se si deve cucinare con le pentole sul grill a filo, posizionarle al centro del grill a filo, non vicino alla parete posteriore.
- Tutti i materiali utilizzati nella fabbricazione dei dolci devono essere freschi e a temperatura ambiente.
- Lo stato di cottura dei cibi potrebbe variare a seconda della quantità di cibo e delle dimensioni delle pentole.

- Gli stampi di metallo, ceramica e vetro prolungano il tempo di cottura e le superfici inferiori dei cibi da pasticceria non si dorano in modo uniforme.
- Se si usa la carta da forno, si può osservare una leggera rosolatura sulla superficie inferiore dei cibi. In questo caso, potrebbe essere necessario prolungare il periodo di cottura di circa 10 minuti.
- I valori indicati nelle tabelle di cottura sono determinati in base ai test effettuati nei nostri laboratori. I valori adatti al singolo caso potrebbero differire da questi valori.
- Mettere i propri alimenti sull'apposito ripiano consigliato nella tabella di cottura. Tenere presente che ripiano inferiore del forno è il ripiano 1.

### Consigli per la cottura di torte

- Se la torta è troppo secca, aumentare la temperatura di circa 10 °C e diminuire il tempo di cottura.
- Se la torta è umida, utilizzare una piccola quantità di liquido o ridurre la temperatura di 10°C.

- Se la parte superiore della torta è bruciata, metterla su un ripiano inferiore, diminuire la temperatura e aumentare il tempo di cottura.
- Se l'interno della torta è ben cotto, ma l'esterno è appiccicoso, usare meno liquido, diminuire la temperatura e aumentare il tempo di cottura.

### Suggerimenti per la pasticceria

- Se l'impasto è troppo secco, aumentare la temperatura di 10 °C e diminuire il tempo di cottura. Bagnare le sfoglie di pasta con un intingolo di latte, olio, uova e yogurt.
- Se l'impasto cuoce lentamente, assicurarsi che lo spessore preparato non trabocchi dal vassoio.
- Se l'impasto è dorato in superficie ma il fondo non è cotto, assicurarsi che la quantità di intingolo che userete non sia eccessiva sul fondo. Per una doratura uniforme, provare a spalmare l'intingolo equamente tra le sfoglie e l'impasto.
- Cuocere l'impasto nella posizione e alla temperatura specificata nella tabella di cottura. Se il fondo non è ancora abbastanza dorato, metterlo su un ripiano inferiore per un'ulteriore cottura.

## Tabella di cottura per pasticcini e cibi da forno

### Suggerimento per la cottura con un vassoio singolo

Alimento	Accessorio da utilizzare	Funzione operativa	Posizione del ripiano	Temperatura (°C)	Tempo di cottura (min) (approssimativ.)
Torta sul vassoio	Vassoio standard *	Riscaldamento superiore e inferiore	3	180	30 ... 40
Torta nello stampo	Stampo per torte su grill a filo **	Riscaldamento ventola	2	180	30 ... 40
Torte di piccole dimensioni	Vassoio standard *	Riscaldamento superiore e inferiore	3	160	25 ... 35
Torte di piccole dimensioni	Vassoio standard *	Riscaldamento ventola	3	150	25 ... 35
Pan di Spagna	Stampo per dolci rotondo, diametro 26 cm con morsetto su grill a filo **	Riscaldamento superiore e inferiore	2	150	30 ... 40

Alimento	Accessorio da utilizzare	Funzione operativa	Posizione del ripiano	Temperatura (°C)	Tempo di cottura (min) (approssimativ.)
Pan di Spagna	Stampo per dolci rotondo, diametro 26 cm con morsetto su grill a filo **	Riscaldamento ventola	2	150	35 ... 45
Biscotti	Vassoio per pasticceria *	Riscaldamento superiore e inferiore	3	170	25 ... 35
Biscotti	Vassoio per pasticceria *	Riscaldamento ventola	3	170	20 ... 30
Pasticceria	Vassoio standard *	Riscaldamento a ventola superiore/inferiore	2	180	35 ... 45
Panino rotondo	Vassoio standard *	Riscaldamento superiore e inferiore	2	200	20 ... 30
Panino rotondo	Vassoio standard *	Riscaldamento ventola	3	180	20 ... 30
Pane integrale	Vassoio standard *	Riscaldamento superiore e inferiore	3	200	30 ... 40
Pane integrale	Vassoio standard *	Riscaldamento ventola	3	200	30 ... 40
Lasagne	Contenitore rettangolare in vetro/metallo su grill a filo **	Riscaldamento superiore e inferiore	2 o 3	200	30 ... 40
Torta di mele	Stampo rotondo in metallo nero di 20 cm di diametro su grill a filo **	Riscaldamento superiore e inferiore	2	180	50 ... 65
Torta di mele	Stampo rotondo in metallo nero di 20 cm di diametro su grill a filo **	Riscaldamento ventola	3	170	50 ... 65
Pizza	Vassoio standard *	Riscaldamento superiore e inferiore	3	280	5 ... 9
Pizza	Vassoio standard *	Funzione pizza	2	280	5 ... 10

## Suggerimenti per cucinare con due vassoi

Alimento	Accessorio da utilizzare	Funzione operativa	Posizione del ripiano	Temperatura (°C)	Tempo di cottura (min) (approssimativ.)
Torte di piccole dimensioni	2-Vassoio standard * 4-Vassoio per pasticceria *	Riscaldamento ventola	2 - 4	150	25 ... 35
Biscotti	2-Vassoio standard * 4-Vassoio per pasticceria *	Riscaldamento ventola	2 - 4	170	25 ... 35
Pasticceria	1-Vassoio standard * 4-Vassoio per pasticceria *	Riscaldamento ventola	1 - 4	180	40 ... 50
Panino rotondo	2-Vassoio standard * 4-Vassoio per pasticceria *	Riscaldamento ventola	2 - 4	180	20 ... 30

Il preriscaldamento è raccomandato per tutti gli alimenti.

\*Questi accessori potrebbe non essere inclusi nel prodotto.

\*\*Questi accessori non sono inclusi nel prodotto. Sono accessori disponibili in commercio.

### Tabella di cottura con funzione operativa "Riscaldamento ventola eco"

- Non modificare l'impostazione della temperatura dopo aver iniziato la cottura nella funzione operativa "Riscaldamento ventola eco".
- Non aprire lo sportello del forno durante la cottura nella funzione operativa Riscaldamento ventola eco" operating function.

Se lo sportello non viene aperto, la temperatura interna è ottimizzata per risparmiare energia, e questa temperatura potrebbe differire da quella mostrata sul display.

- Non preriscaldare nella funzione operativa "Riscaldamento ventola eco".

Alimento	Accessorio da utilizzare	Posizione del ripiano	Temperatura (°C)	Tempo di cottura (min) (approssimativ.)
Torte di piccole dimensioni	Vassoio standard *	3	160	25 ... 35
Biscotti	Vassoio standard *	3	180	25 ... 35
Pasticceria	Vassoio standard *	3	200	45 ... 55
Panino rotondo	Vassoio standard *	3	200	35 ... 45

\* Questi accessori potrebbe non essere inclusi nel prodotto.

## 6.1.2 Carne, pesce e pollame

### I punti chiave della cottura alla griglia

- Prima di cucinarli, il condimento con succo di limone e pepe aumenterà il risultato della cottura del pollo intero, del tacchino e dei grossi pezzi di carne.
- Per cuocere la carne disossata ci vogliono dai 15 ai 30 minuti in più rispetto alla cottura del filetto in padella.
- Si dovrebbero calcolare circa 4-5 minuti di tempo di cottura per centimetro di spessore della carne.

- Scaduto il tempo di cottura, lasciare la carne in forno per circa 10 minuti. Il succo della carne è meglio distribuito alla carne fritta e non esce quando la carne viene tagliata.
- Il pesce dovrebbe essere collocato su un ripiano di medio o basso livello in un piatto resistente al calore.
- Cuocere i piatti consigliati secondo la tabella di cottura con un solo vassoio.

### Tabella di cottura per carne, pesce e pollame

Alimento	Accessorio da utilizzare	Funzione operativa	Posizione del ripiano	Temperatura (°C)	Tempo di cottura (min) (approssimativ.)
Bistecca (intera)/ Arrosto (1 kg)	Vassoio standard *	Riscaldamento a ventola superiore/inferiore	3	15 min. 250/max, dopo 180 ... 190	60 ... 80
Stinco di agnello (1,5-2 kg)	Vassoio standard *	Riscaldamento a ventola superiore/inferiore	3	170	85 ... 110
Pollo fritto (1,8-2 kg)	Grill a filo * Mettere un vassoio sul ripiano inferiore.	Riscaldamento a ventola superiore/inferiore	2	15 min. 250/max, dopo 190	60 ... 80
Pollo fritto (1,8-2 kg)	Grill a filo * Mettere un vassoio sul ripiano inferiore.	Riscaldamento ventola	2	200 ... 220	60 ... 80
Pollo fritto (1,8-2 kg)	Grill a filo * Mettere un vassoio sul ripiano inferiore.	Funzione "3D"	2	15 min. 250/max, dopo 190	60 ... 80
Turchia (5,5 kg)	Vassoio standard *	Riscaldamento a ventola superiore/inferiore	1	25 min. 250/max, dopo 180 ... 190	150 ... 210
Turchia (5,5 kg)	Vassoio standard *	Funzione "3D"	1	25 min. 250/max, dopo 180 ... 190	150 ... 210
Pesce	Grill a filo * Mettere un vassoio sul ripiano inferiore.	Riscaldamento a ventola superiore/inferiore	3	200	20 ... 30
Pesce	Grill a filo * Mettere un vassoio sul ripiano inferiore.	Funzione "3D"	3	200	20 ... 30

Il preriscaldamento è raccomandato per tutti gli alimenti.

\*Questi accessori potrebbe non essere inclusi nel prodotto.

\*\*Questi accessori non sono inclusi nel prodotto. Sono accessori disponibili in commercio.

### 6.1.3 Grill

Quando vengono grigliati, la carne rossa, il pesce e la carne di pollame diventano rapidamente marroni, mantengono una bella crosta e non si asciugano. Carni di filetto, spiedini, salsicce e verdure succose (pomodori, cipolle, ecc.) sono particolarmente adatti per la cottura al grill.

#### Avvertenze generali

- Gli alimenti non adatti alla cottura al grill determinano un rischio di incendio. Grigliare solo cibi adatti alla cottura al grill. Inoltre, non mettere il cibo troppo in fondo (internamente) al grill. Questa è la zona più calda e i cibi grassi potrebbero prendere fuoco.
- **Durante la cottura alla griglia, chiudere lo sportello del forno. Non grigliare mai con lo sportello del forno aperto. Le superfici calde potrebbero causare ustioni!**

#### Tabella per il grill

Alimento	Accessorio da utilizzare	Posizione del ripiano	Temperatura (°C)	Tempo di cottura (min) (approssimativo.)
Pesce	Grill a filo	4 - 5	250	20 ... 25
Pezzi di pollo	Grill a filo	4 - 5	250	25 ... 35
Polpette di carne (vitello) - 12 quantità	Grill a filo	4	250	20 ... 30
Costoletta di agnello	Grill a filo	4 - 5	250	20 ... 25
Bistecca - (cubetti di carne)	Grill a filo	4 - 5	250	25 ... 30
Costoletta di vitello	Grill a filo	4 - 5	250	25 ... 30
Verdure gratinate	Grill a filo	4 - 5	220	20 ... 30
Pane tostato	Grill a filo	4	250	1 ... 3

Si consiglia di preriscaldare per 5 minuti tutti i cibi da grigliare.

Girare i pezzi di cibo dopo 1/2 del tempo totale di cottura al grill.

#### I punti chiave della cottura al grill

- Preparare alimenti di spessore e peso il più possibile simili fra loro.
- Posizionare i pezzi da grigliare sul grill a filo o sul vassoio del grill a filo distribuendoli senza superare le dimensioni del riscaldatore.
- A seconda dello spessore dei pezzi da grigliare, i tempi di cottura indicati in tabella potrebbero variare.
- Far scorrere il grill a filo o il vassoio del grill a filo nel forno fino al livello desiderato. Se si sta cucinando sul grill a filo, far scorrere il vassoio da forno sul ripiano inferiore per raccogliere gli oli. Il vassoio da forno che si intende far scorrere deve essere dimensionato in modo da coprire l'intera area del grill. Tale vassoio potrebbe non essere fornito con il prodotto. Per una facile pulizia mettere un po' d'acqua nel vassoio da forno.



## 6.1.4 Alimenti di prova

- Gli alimenti di questa tabella di cottura sono preparati secondo la norma EN 60350-1 per facilitare i test del prodotto effettuati per gli istituti di controllo.

IT

### Tabella di cottura per i pasti di prova

#### Suggerimento per la cottura con un vassoio singolo

Alimento	Accessorio da utilizzare	Funzione operativa	Posizione del ripiano	Temperatura (°C)	Tempo di cottura (min) (approssimativ.)
Shortbread (biscotto dolce)	Vassoio standard *	Riscaldamento superiore e inferiore	3	140	20 ... 30
Shortbread (biscotto dolce)	Vassoio standard *	Riscaldamento ventola	Su modelli con ripiani in filo metallico :3 Su modelli senza ripiani in filo metallico :2	140	15 .. 25
Torte di piccole dimensioni	Vassoio standard *	Riscaldamento superiore e inferiore	3	160	25 ... 35
Torte di piccole dimensioni	Vassoio standard *	Riscaldamento ventola	3	150	25 ... 35
Pan di Spagna	Stampo per dolci rotondo, diametro 26 cm con morsetto su grill a filo **	Riscaldamento superiore e inferiore	2	150	30 ... 40
Pan di Spagna	Stampo per dolci rotondo, diametro 26 cm con morsetto su grill a filo **	Riscaldamento ventola	2	150	35 ... 45
Torta di mele	Stampo rotondo in metallo nero di 20 cm di diametro su grill a filo **	Riscaldamento superiore e inferiore	2	180	50 ... 65
Torta di mele	Stampo rotondo in metallo nero di 20 cm di diametro su grill a filo **	Riscaldamento ventola	3	170	50 ... 65

#### Suggerimenti per cucinare con due vassoi

Alimento	Accessorio da utilizzare	Funzione operativa	Posizione del ripiano	Temperatura (°C)	Tempo di cottura (min) (approssimativ.)
Torte di piccole dimensioni	2-Vassoio standard * 4-Vassoio per pasticceria *	Riscaldamento ventola	2 - 4	150	25 ... 35
Shortbread (biscotto dolce)	2-Vassoio standard * 4-Vassoio per pasticceria *	Riscaldamento ventola	2 - 4	140	15 ... 25

Il preriscaldamento è raccomandato per tutti gli alimenti.

\*Questi accessori potrebbe non essere inclusi nel prodotto.

\*\*Questi accessori non sono inclusi nel prodotto. Sono accessori disponibili in commercio.

## Grill

Alimento	Accessorio da utilizzare	Posizione del ripiano	Temperatura (°C)	Tempo di cottura (min) (approssimativo.)
Polpette di carne (vitello) - 12 quantità	Grill a filo	4	250	20 ... 30
Pane tostato	Grill a filo	4	250	1 ... 3

Si consiglia di preriscaldare per 5 minuti tutti i cibi da grigliare.  
Girare i pezzi di cibo dopo 1/2 del tempo totale di cottura al grill.

## 7 Manutenzione e pulizia

### 7.1 Informazioni generiche per la pulizia

#### Avvertenze generali

- Attendere che il prodotto si raffreddi prima di pulirlo. Le superfici calde potrebbero causare ustioni!
- Non applicare i detersivi direttamente sulle superfici calde. Questo potrebbe causare macchie permanenti.
- Questo prodotto deve essere accuratamente pulito e asciugato dopo ogni utilizzo. In questo modo, i residui di cibo saranno facilmente puliti e si eviterà che gli stessi si brucino quando il prodotto viene riutilizzato. In questo modo si riuscirà ad estendere la vita utile dell'apparecchio e si ridurranno le problematiche operative.
- Non usare pulitori a vapore per pulire il forno.
- Alcuni detersivi o agenti detersivi potrebbero danneggiare la superficie. I detersivi inadatti sono: candeggina, prodotti per la pulizia contenenti ammoniaca, acido o cloruro, prodotti per la pulizia a vapore, decalcificanti, smacchiatori e togli ruggine, prodotti per la pulizia abrasivi (detersivi in crema, polvere abrasiva, crema abrasiva, scrubber abrasivi e graffianti, filo, spugne, panni per la pulizia contenenti residui di sporco e detersivi).

- Dopo ogni utilizzo, non è necessario alcun materiale speciale per la pulizia. Pulire l'apparecchio con detersivo per piatti, acqua calda e un panno morbido o una spugna e asciugarlo con un panno asciutto.
- Assicurarsi di pulire completamente il liquido rimasto dopo la pulizia e di pulire immediatamente gli eventuali schizzi di cibo creati durante la cottura.
- Non lavare nessun componente dell'apparecchio in lavastoviglie.

#### Superfici in acciaio inossidabile

- Per pulire superfici e maniglie in acciaio inossidabile non utilizzare detersivi contenenti acido o cloro.
- La superficie inossidabile potrebbe cambiare colore nel tempo. Questo è normale. Dopo ogni utilizzo, pulire con un detersivo adatto alla superficie inossidabile.
- Pulire con un panno morbido e sapone e un detersivo liquido (anti-graffio) adatto alle superfici inox, avendo cura di strofinare in una sola direzione.
- Rimuove immediatamente le macchie di calcare, olio, amido, latte e proteine sulle superfici di vetro e inox senza aspettare. Le macchie potrebbero arrugginire dopo lunghi periodi di tempo.

- I detersivi spruzzati/applicati sulla superficie devono essere puliti immediatamente. I detersivi abrasivi lasciati sulla superficie causano lo sbiancamento della superficie.

### Superfici smaltate

- Dopo ogni utilizzo, pulire le superfici smaltate con detersivo per piatti, acqua calda e un panno morbido o una spugna e asciugarle con un panno asciutto.
- Se il prodotto dispone di una funzione di pulizia a vapore facile, è possibile effettuarla per lo sporco leggero non permanente. (Vedere “Pulizia a vapore facile [▶ 84]”.)
- Per le macchie più difficili, si può usare il detersivo per forno e grill consigliato sul sito web della marca del prodotto e una spugnetta paglietta in lana d'acciaio anti-graffio. Non usare detersivi per forni esterni.
- Prima di effettuare la pulizia dell'area cottura, il forno deve essere raffreddato. La pulizia su superfici calde creerà sia pericolo di incendio che di danni alla superficie smaltata.

### Superfici catalitiche

- Le pareti laterali dell'area di cottura possono essere rivestite solo con smalto o pareti catalitiche. Varia a seconda del modello.
- Le pareti catalitiche hanno una superficie opaca e porosa. Le pareti catalitiche del forno non devono essere pulite.
- Le superfici catalitiche assorbono l'olio grazie alla struttura porosa e cominciano a brillare quando la superficie è satura di olio, in questo caso si consiglia di sostituire le parti.

### Superfici in vetro

- Per la pulizia delle superfici in vetro non utilizzare raschietti in metallo duro e materiali abrasivi. Possono danneggiare la superficie del vetro.

- Pulire l'apparecchio con detersivo per piatti, acqua calda e un panno in microfibra specifico per superfici in vetro e asciugarlo con un panno in microfibra asciutto.
- Se dopo la pulizia ci sono residui di detersivo, pulire con acqua fredda e asciugare con un panno in microfibra pulito e asciutto. Il detersivo residuo potrebbe danneggiare la superficie del vetro.
- In nessun caso i residui essiccati sulla superficie del vetro devono essere rimossi con coltelli seghettati, lana metallica o simili strumenti da graffio.
- È possibile rimuovere le macchie di calcio (macchie gialle) sulla superficie del vetro con il decalcificante disponibile in commercio, oppure con un agente decalcificante come l'aceto o il succo di limone.
- Se la superficie è molto sporca, applicare il detersivo sulla macchia con una spugna e aspettare molto tempo perché funzioni correttamente. Pulire quindi la superficie in vetro con un panno bagnato.
- Gli scolorimenti e le macchie sulla superficie del vetro sono normali e non sono difetti.

### Parti in plastica e superfici verniciate

- Pulire le superfici smaltate con detersivo per piatti, acqua calda e un panno morbido o una spugna e asciugarle con un panno asciutto.
- Non utilizzare raschietti in metallo duro e detersivi abrasivi. Potrebbero danneggiare le superfici.
- Assicurarsi che i giunti dei componenti del prodotto non siano lasciati umidi e con detersivo. In caso contrario, potrebbero corrodere.

## 7.2 Accessori per la pulizia

Non mettere gli accessori del prodotto in lavastoviglie se non diversamente indicato nel manuale d'uso.

### 7.3 Pulizia del pannello di controllo

- Quando si puliscono i pannelli, pulire il pannello e le manopole con un panno morbido umido e asciugare con un panno asciutto. Non rimuovere le manopole e le guarnizioni sottostanti per pulire il pannello. Il pannello di controllo e le manopole potrebbero infatti danneggiarsi.
- Durante la pulizia dei pannelli inox con comando a manopola, non usare detersivi inox intorno alla manopola stessa. Gli indicatori intorno alla manopola potrebbero cancellarsi.
- Pulire i pannelli di controllo a sfioramento (touch) con un panno morbido umido e asciugare con un panno asciutto. Se il prodotto è dotato di una funzione di blocco tasti, prima di eseguire la pulizia del pannello di controllo impostare il blocco tasti. In caso contrario, i tasti potrebbero essere involontariamente pigiati.

### 7.4 Pulizia dell'interno del forno (area di cottura)

A seconda del tipo di superficie del forno, seguire le fasi di pulizia descritte nella sezione "Informazioni generali sulla pulizia".

#### **Pulizia delle pareti laterali del forno**

Le pareti laterali dell'area di cottura possono essere rivestite solo con smalto o pareti catalitiche. Varia a seconda del modello. Se il forno presenta una parete catalitica, consultare la sezione "Superfici catalitiche" per informazioni.

Se il forno è un modello con ripiani in filo metallico, prima di pulire le pareti laterali, rimuovere i ripiani in filo metallico. A seconda del tipo di superficie del forno, completare quindi la pulizia come descritto nella sezione "Informazioni generali sulla pulizia".

#### **Per rimuovere i ripiani laterali in filo metallico:**

1. Rimuovere la parte anteriore del ripiano in filo metallico tirandolo sulla parete laterale in direzione opposta.

2. Tirare il ripiano in filo metallico verso di sé per rimuoverlo completamente.

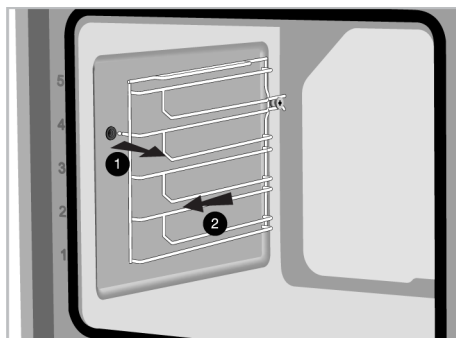

3. Per riattaccare i ripiani, le procedure applicate per la sua rimozione devono essere ripetute però in ordine inverso.

### 7.5 Pulizia a vapore facile

Questo permette di pulire facilmente lo sporco (che non sia rimasto per troppo tempo) che viene ammorbidito dal vapore all'interno del forno e dalle gocce d'acqua condensate nelle superfici interne del forno.

1. Rimuovere tutti gli accessori presenti all'interno del forno.
2. Versare 500 ml di acqua nel vassoio e posizionarlo sul secondo ripiano del forno.

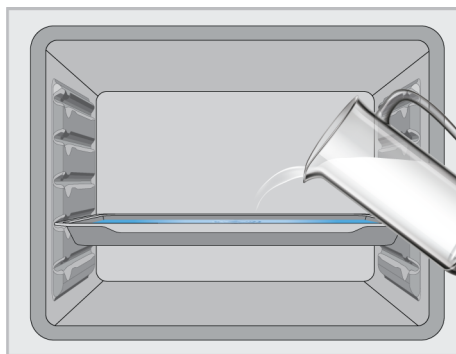

3. Impostare il forno sulla modalità operativa "Riscaldamento inferiore" e farlo funzionare a 100°C per 20 minuti.

Aprire lo sportello e pulire l'interno del forno con una spugna o un panno umido. Per lo sporco più ostinato, pulire il prodotto con detersivo per piatti, acqua calda e un panno morbido o una spugna e asciugarlo con un panno asciutto.

**i** Nella funzione di pulizia a vapore semplice, si prevede che l'acqua aggiunta evapori e si condensi all'interno del forno e dello sportello del forno per ammorbidire lo sporco leggero formatosi all'interno. La condensa che si è formata sullo sportello del forno potrebbe causare un gocciolamento quando lo sportello del forno viene aperto. Non appena viene aperto lo sportello del forno, pulire la condensa.

(Varia a seconda del modello di forno. Potrebbe non essere disponibile sul proprio prodotto.) Dopo la formazione di condensa all'interno del forno, nel canale della vaschetta sotto il forno potrebbe crearsi un accumulo di acqua e umidità. Dopo l'uso, pulire il canale della vaschetta con un panno umido e poi asciugarlo.



## 7.6 Pulire lo sportello del forno

Per pulirli, è possibile rimuovere lo sportello del forno e i vetri dello sportello. Come rimuovere gli sportelli e i vetri è spiegato nelle sezioni "**Rimuovere lo sportello del forno**" e "**Rimuovere i vetri interni dello sportello**". Dopo aver rimosso i vetri interni dello sportello, pulirli con detersivo per piatti, acqua calda e un panno morbido o una spugna e asciugare con un panno asciutto. Per i residui di calcare che potrebbero formarsi sul vetro del forno, pulire il vetro con aceto e risciacquare.

**i** Per pulire lo sportello del forno e il vetro, non utilizzare detersivi abrasivi aggressivi, raschietti metallici, pagliette d'acciaio o candegina.

### Rimozione dello sportello del forno

1. Aprire lo sportello del forno.
2. Aprire le clip nella cavità della cerniera dello sportello anteriore a destra e a sinistra premendole verso il basso come mostrato in figura.
3. I tipi di cerniera variano come (A), (B), (C) secondo il modello del prodotto. Le figure seguenti mostrano come aprire ogni tipo di cerniera.
4. la cerniera di tipo (A) è disponibile nei normali tipi di sportelli.

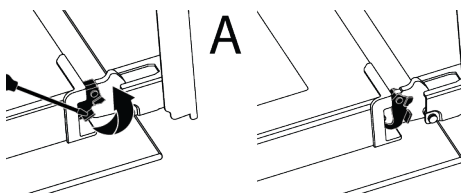

5. la cerniera di tipo (B) è disponibile nei tipi di sportelli a chiusura morbida.

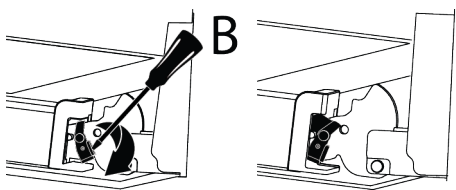

6. la cerniera di tipo (C) è disponibile nei tipi di sportelli ad apertura/chiusura morbida.

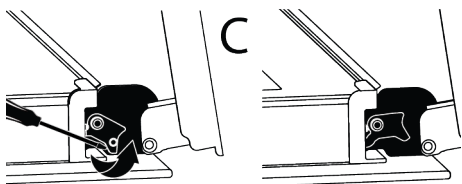

7. Mettere lo sportello del forno in posizione semiaperta.

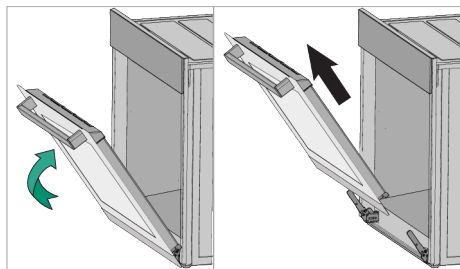

8. Tirare lo sportello rimosso verso l'alto per sganciarlo dalle cerniere di destra e di sinistra e rimuoverlo.

**i** Per riattaccare lo sportello, le procedure applicate per la sua rimozione devono essere ripetute, però in ordine inverso. Durante l'installazione dello sportello, assicurarsi di chiudere le clip sulla cavità della cerniera.

### 7.7 Rimuovere il vetro interno dello sportello del forno

Il vetro interno dello sportello anteriore del prodotto può essere rimosso per la pulizia.

1. Aprire lo sportello del forno.
2. Tirare verso di sé il componente in plastica, fissato sulla parte superiore dello sportello anteriore, premendo contemporaneamente sui punti di pressione su entrambi i lati del componente e rimuoverlo.

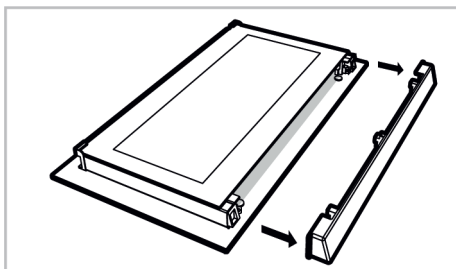
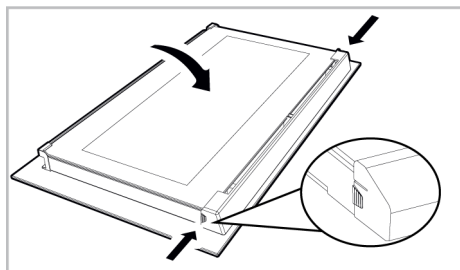

3. Come mostrato in figura, sollevare delicatamente il vetro più interno (1) verso "A" e poi rimuoverlo tirando verso "B".

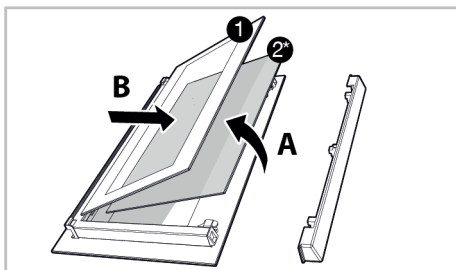

- 1 Vetro più interno      2\* Vetro interno (Potrebbe non essere disponibile sul proprio prodotto)

4. Se il prodotto ha un vetro interno (2), ripetere lo stesso processo per staccarlo (2).
5. Il primo passo per risistemare lo sportello è quello di rimontare il vetro interno (2). Posizionare il bordo smussato del vetro in modo da incontrare il bordo smussato della fessura in plastica. (Se il prodotto ha un vetro interno). Il vetro interno (2) deve essere fissato alla fessura di plastica più vicina al vetro più interno (1).
6. Nel rimontare il vetro più interno (1), fare attenzione a posizionare il lato stampato del vetro sul vetro interno. È fondamentale posizionare gli angoli inferiori del vetro più interno perché coincidano con le fessure inferiori in plastica.

7. Spingere il componente in plastica verso l'incastro fino a quando non si sente un "click".

## 7.8 Pulizia della lampada del forno

Nel caso in cui lo sportello in vetro della lampada del forno nell'area di cottura si sporchi, pulire con detersivo per piatti, acqua calda e un panno morbido o una spugna e asciugare con un panno asciutto. In caso di guasto della lampada del forno, è possibile sostituirla seguendo le sezioni che seguono.

### Sostituzione della lampada del forno

#### Avvertenze generali

- Per evitare il rischio di scosse elettriche prima di sostituire la lampada del forno, scollegare il prodotto e attendere che il forno si raffreddi. Le superfici calde potrebbero causare ustioni!
- Questo forno è alimentato da una lampada a incandescenza con meno di 40 W, meno di 60 mm di altezza, meno di 30 mm di diametro, o una lampada alogena con prese G9 con meno di 60 W di potenza. Le lampade sono adatte al funzionamento a temperature superiori a 300 °C. Le lampade per forni sono disponibili presso i servizi autorizzati o i tecnici autorizzati. Questo prodotto si serve di una lampada di classe energetica G.
- La posizione della lampada potrebbe differire da quella indicata in figura.
- La lampada utilizzata in questo prodotto non è adatta per l'illuminazione di ambienti domestici. Lo scopo della lampada è quello di aiutare l'utente a vedere gli alimenti inseriti.
- Le lampade utilizzate in questo prodotto devono resistere a condizioni fisiche estreme come temperature superiori a 50°C.

#### Se il forno è provvisto di una lampada rotonda,

1. Scollegare il prodotto dalla rete elettrica.
2. Rimuovere il coperchio di vetro ruotandolo in senso antiorario.

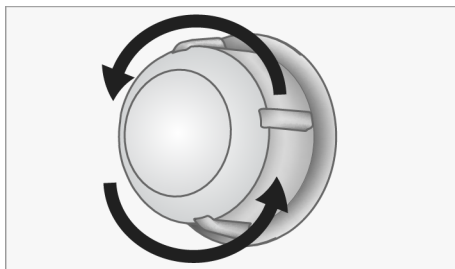

3. Se la lampada del forno è del tipo (A), come mostrato in figura, ruotare la lampada come mostrato in figura e sostituirla con una nuova. Se è un modello del tipo (B), estrarla come mostrato in figura e sostituirla con una nuova.

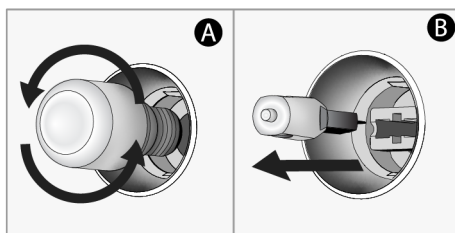

4. Rimontare il coperchio di vetro.

#### Se il forno è provvisto di una lampada quadrata,

1. Scollegare il prodotto dalla rete elettrica.
2. Rimuovere i ripiani in filo metallico secondo la descrizione.

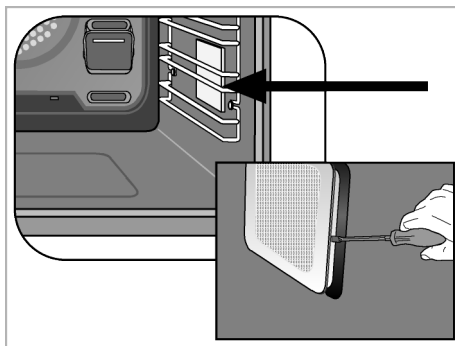

3. Sollevare il coperchio di protezione in vetro della lampada con un cacciavite. Rimuovere prima la vite, se è presente una vite sulla lampada quadrata del prodotto.
4. Se la lampada del forno è del tipo (A), come mostrato in figura, ruotare la lampada come mostrato in figura e sostituirla con una nuova. Se è un modello del tipo (B), estrarla come mostrato in figura e sostituirla con una nuova.

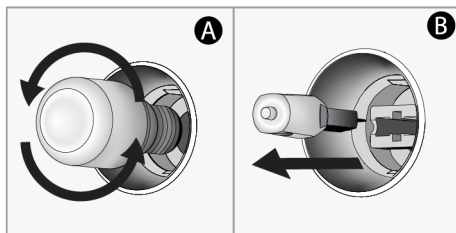

5. Rimontare il coperchio di vetro e i ripiani in filo metallico.

## 8 Risoluzione dei problemi

Qualora il problema persista dopo aver seguito le istruzioni contenute in questa selezione, contattare il proprio fornitore oppure un Servizio Autorizzato. Non cercare mai riparare da soli il prodotto.

### **Mentre il forno è in funzione, viene emanato del vapore.**

- È normale vedere del vapore fuoriuscire durante il funzionamento. >>> Questo non è un errore.

### **Durante la cottura si formano delle gocce d'acqua**

- Il vapore generato durante la cottura si condensa quando entra in contatto con le superfici fredde all'esterno del prodotto e potrebbe formare delle gocce d'acqua. >>> Questo non è un errore.

### **Si sentono suoni metallici mentre il prodotto si riscalda e si raffredda.**

- Le parti metalliche possono espandersi e produrre suoni se riscaldate. >>> Questo non è un errore.

### **Il prodotto non funziona.**

- Il fusibile può essere difettoso o bruciato. >>> Controllare i fusibili nella scatola dei fusibili. Sostituirli, se necessario, o riattivarli.
- L'apparecchio potrebbe non essere collegato a una presa di corrente (messa a terra). >>> Controllare se l'apparecchio è collegato alla presa

- (Se l'apparecchio è dotato di timer) I tasti del pannello di controllo non funzionano. >>> Se il prodotto ha un blocco tasti, può essere che sia attivo, disattivarlo.

### **La luce del forno non è accesa.**

- La lampada del forno potrebbe essere difettosa. >>> Sostituire la lampada del forno.
- Non c'è elettricità. >>> Assicurarsi che la rete sia operativa e controllare i fusibili nella scatola dei fusibili. Sostituire i fusibili se necessario o riattivarli.

### **Il forno non si scalda.**

- Il forno potrebbe non essere impostato su una specifica funzione di cottura e/o temperatura. >>> Impostare il forno su una specifica funzione di cottura e/o temperatura.
- Per i modelli con timer, l'ora non è impostata. >>> Impostare l'ora.
- Non c'è elettricità. >>> Assicurarsi che la rete sia operativa e controllare i fusibili nella scatola dei fusibili. Sostituire i fusibili se necessario o riattivarli.
- Lo sportello del forno potrebbe essere aperto. >>> Assicurarsi che lo sportello del forno sia chiuso. Se lo sportello del forno rimane aperto per più di 5 minuti, le impostazioni del tempo di cottura vengono cancellate ed i riscaldatori non funzionano.



**(Per i modelli con timer) Il display del timer lampeggia o il simbolo del timer rimane attivo.**

- C'è stata un'interruzione di corrente. >>> Impostare l'ora/Portare su off le manopole di funzionamento del prodotto e portarle di nuovo nella posizione desiderata.

**Dopo l'inizio della cottura, il simbolo ► lampeggia sul display e viene emesso un avviso acustico.**

- Lo sportello del forno potrebbe essere aperto. >>> Assicurarsi che lo sportello del forno sia completamente chiuso. Contattare il servizio assistenza autorizzato se il guasto dovesse persistere.





