

beko

Sisseehitav ahi

Kasutusjuhend

Встраиваемый духовой шкаф

Руководство по эксплуатации



BBIM13400XS

385440898_4/ ET/ RU/ R.AI/ 09/06/23 14:45
7768282921

Tere tulemast!

Hea klient,

Aitäh, et valisite Beko toote. Tahame, et teie toode, mis on valmistatud kõrge kvaliteedi ja tehnoloogiaga, pakuks teile parimat efektiivsust. Seetõttu lugege see juhend ja kõik teised kaasasolevad dokumendid enne toote kasutamist hoolikalt läbi.

Järgige kogu kasutusjuhendis välja toodud teavet ja hoiatusi. Nii kaitsete ennast ja oma toodet võimalike ohtude eest.

Hoidke kasutajajuhend alles. Kui te annate selle toote kellelegi teisele, siis andke sellega ka juhend kaasa. Teie toote garantiitingimused ning kasutus-ja tõrkeotsingu meetodid on selles juhendis välja toodud.

Kasutusjuhendis olevad sümbolid ja nende kirjeldused:



Oht, mis võib lõppeda surma või vigastusega.



Oluline teave või kasulikud näpunäited toote kasutamiseks:



Lugege kasutajajuhendit.



Kuumat pinda hoiatus.

MÄRKUS Oht, mis võib põhjustada tootele või selle keskkonnale materiaalselt kahju.

Arçelik A.Ş.

Karaağaç caddesi No:2-6
34445 Sütlüce/Istanbul/TURKEY

Made in TURKEY

Sisukord

1 EE- Ohutusjuhised	4	6.1.4 Katsetatud road.....	34
1.1 Mõeldud kasutamiseks.....	4	7 Hooldus ja puhastus	36
1.2 Lapse, haavatavate inimeste ja lemmikloomade ohutus	5	7.1 Üldteave puhastamise kohta	36
1.3 Elektriõhutus.....	5	7.2 Cleaning Accessories.....	37
1.4 Transpordiohutus.....	7	7.3 Juhtpaneeli puhastamine.....	37
1.5 Paigaldamise ohutus	7	7.4 Ahi sisemuse (toiduvalmistamise ala) puhastamine.....	38
1.6 Kasutusohutus	7	7.5 Hõlbus aurupuhastus	38
1.7 Hoiatused temperatuuri kohta.....	8	7.6 Ahjuukse puhastamine.....	39
1.8 Tarvikute kasutus	8	7.7 Ahjuukse siseklaasi eemaldamine	39
1.9 Toiduvalmistamise ohutus	9	7.8 Ahjuvalgusti puhastamine.....	40
1.10 Hooldus- ja puhastusohutus.....	9	8 Veatsing	41
2 Keskkonnajuhised	10		
2.1 Jäätmedirektiiv	10		
2.1.1 Elektri- ja elektroonikaseadmete jäätmeid käsitlevate määruste (WEEE) järgimine ja jäätmete kõrvaldamine.....	10		
2.2 Pakendi teave	10		
2.3 Soovitused energiasäästuks	10		
3 Teie toode	11		
3.1 Toote tutvustus	11		
3.2 Toote juhtpaneeli tutvustus ja kasutamine	11		
3.2.1 Control Panel.....	12		
3.2.2 Ahju juhtpaneeli tutvustus.....	12		
3.3 Ahju tööfunktsioonid.....	13		
3.4 Toote tarvikud.....	14		
3.5 Toote lisaseadmete kasutamine..	15		
3.6 Tehniline kirjeldus	18		
4 Esmakasutus	19		
4.1 Esmaseadistus	19		
4.2 Initial Cleaning	19		
5 Ahju kasutamine	20		
5.1 Üldteave ahju kasutamise kohta ..	20		
5.2 Ahju juhtseadme töö	20		
5.3 Sätted	26		
6 Üldteave kühsetamise kohta	29		
6.1 Üldhoiatused mikrolaineahjus kühsetamise kohta	29		
6.1.1 Pagaritooted ja ahjutoidud.....	30		
6.1.2 Liha, kala ja linnuliha.....	33		
6.1.3 Grill.....	34		



1 EE- Ohutusjuhised

- See osa sisaldab ohutusjuhiseid, mis on vajalikud kehavigastuste või materiaalsete kahjude ohu vältimiseks.
- Kui toode antakse üle kellelegi teisele isiklikuks- või taaskasutamiseks, tuleb kaasa anda ka kasutusjuhend, tootesildid ja muud asjakohased dokumendid ja osad.
- Meie ettevõtte ei vastuta kahjude eest, mis võivad tekkida nende juhiste eiramisel.
- Nende juhiste eiramise korral ei kehti garantii.
- Paigaldus- ja remonditööd laske alati teha tootjal, volitatud teenindusel või isikul, kelle määrab maaletooja ettevõtte.
- Kasutage ainult originaalvaruosi ja -tarvikuid.
- Ärge parandage ega asendage ühtegi toote komponenti, välja arvatud juhul, kui see on kasutusjuhendis selgelt välja toodud.
- Ärge tehke tootele tehnilisi muudatusi.



1.1 Mõeldud kasutamiseks

- Käesolev seade on mõeldud koduseks kasutamiseks. See ei ole mõeldud kasutamiseks ärilistel eesmärkidel.
- Ärge kasutage seadet aedades, rõdudel ega muus väliskeskkonnas. Käesolev seade on mõeldud kasutamiseks kodumajapidamistes ning kaupluste, kontorite ja muude töökeskkondade personaliköökides.
- **HOIATUS:** Käesolevat seadet tuleks kasutada ainult toidu valmistamiseks. Seda ei tohi kasutada muudel eesmärkidel, nagu näiteks ruumi kütmine.
- Ahju saab kasutada toidu sulatamiseks, küpsetamiseks, praadimiseks ja grillimiseks.
- Käesolevat seadet ei tohi kasutada kütmiseks, taldrikute kuumutamiseks või rätikute ega riiete kuivatamiseks käepidemel.

1.2 Lapse, haavatavate inimeste ja lemmikloomade ohutus



- Seda toodet võivad kasutada 8-aastased ja vanemad lapsed ning inimesed, kellel on vähearenenud füüsilised, sensoorsed või vaimsed võimed või kellel puuduvad kogemused ja teadmised senikaua, kuni nad on järelevalve all või kui neid on õpetatud toodet ohutult kasutama ja selgitatud selle kõikvõimalikud ohud.
- Lapsed ei tohiks seadmega mängida. Lapsed ei tohi toodet puhastada ega hooldada, välja arvatud juhul, kui keegi neid valvab.
- Seda toodet ei tohi kasutada piiratud füüsilise, sensoorse või vaimse võimekusega inimesed (sealhulgas lapsed), välja arvatud juhul, kui neid hoitakse järelevalve all või neile antakse vajalikud juhised.
- Tuleb jälgida, et lapsed tootega ei mängiks.
- Elektritooted on lastele ja lemmikloomadele ohtlikud. Lapsed ja lemmikloomad ei tohi tootega mängida, sellele ronida ega sinna siseneda.

- Ärge asetage tootele esemeid, mida lapsed võiksid kätte saada.
- **HOIATUS:** Kasutamise ajal on seadme juurdepääsetavad pinnad kuumad. Hoidke lapsed tootest eemal.
- Hoidke kõik pakkematerjalid lastele kättesaamatus kohas. Võib tekkida vigastuste ja lämbumise oht.
- Kui uks on lahti, ärge pange sellele raskeid esemeid ega laske lastel sellel istuda. Võite põhjustada ahju ümbermineku või uksehingede kahjustuse.
- Laste ohutuse huvides lõigake enne toote utiliseerimist toitepistik ära ja tehke see seade kasutamiskõlbmatuks.



1.3 Elektriohutus

- Ühendage toode maandatud pistikupessa, mis on kaitstud elektrikorgiga, mille väärtus on toodud tüübi etiketil. Maanduspaigaldus peab olema teostatud kvalifitseeritud elektriku poolt. Ärge kasutage toodet ilma maanduseta vastavalt kohalikele / riiklikele eeskirjadele.
- Pistik või toote elektriühendus peaks asuma kergesti ligipääsetavas kohas (kus pliidiplaadi leek ei mõjuta

- seada). Kui see pole võimalik, peaks elektripaigaldisel, millega toode on ühendatud, olema mehhanism (kaitse, lüliti, pealüliti jne), mis on vastavuses elektrieeskirjadega ja ühendab kõik poolused võrgust lahti.
- Paigaldamise, remondi ja transportimise ajal ei tohi toodet pistikupesaga ühendada.
 - Ühendage toode maandatud pistikupesasse, mis vastab pingele ja sageduse väärtustele, mis on välja toodud tüübisildil.
 - Kui Teie seadmel pole toitejuhet, kasutage ainult peatükis „Tehnilised andmed“ kirjeldatud toitekaablit.
 - Ärge laske toitejuhtmel seadme alla ja taha kinni jääda. Ärge asetage voolujuhtmele raskeid esemeid. Toitejuhet ei tohiks painutada, purustada ja see ei tohi puutuda kokku ühegi soojusallikaga.
 - Ahju tagumine külg muutub kasutamisel kuumaks. Toitejuhtmed ei tohi puudutada tagapinda, kuna ühendused võivad olla kahjustada saada.
 - Ärge laske toitejuhtmel ukse ja ahju vahele kinni jääda ega jääda kuumadele pindadele. Vastasel juhul võib toitejuhtme isolatsioon sulada ja põhjustada lühise tagajärjel tulekahju.
 - Kasutage ainult originaaljuhet. Ärge kasutage lõigatud või kahjustatud juhtmeid või pikenduskaableid.
 - Toitejuhtme kahjustamisel tuleb selle võimalike ohtude vältimiseks asendada tootja, volitatud teeninduse või importija ettevõtte määratud isiku poolt.
 - **HOIATUS:** Enne ahju lambi vahetamist ühendage seade elektrilöögi ohu vältimiseks kindlasti vooluvõrgust lahti. Ühendage toode vooluvõrgust lahti või lülitage kaitse kaitsmekilbis välja.
- Kui Teie seadmel on toitejuhe ja pistik:
- Ärge ühendage toodet pistikupesaga, mis on lahtine, seinast väljas, purunenud, määrdunud, õline või võiks veega kokku puutuda (näiteks veega, mis võib letilt lekkida).
 - Ärge kunagi puudutage pistikut märgade kätega! Ärge kunagi eemaldage kaablit pistikust

juhtmest tõmmates, tõmmake see välja alati pistikust kinni hoides.

- Kaardumise vältimiseks veenduge, et toote pistik oleks korralikult pistikupesassa ühendatud.

1.4 Transpordiohutus

- Ühendage toode enne transportimist vooluvõrgust lahti.
- Toode on raske, selle kandmiseks on vaja vähemalt kahte inimest.
- Ärge kasutage toote transportimiseks või teisaldamiseks ust ja/või selle käepidet.
- Ärge asetage tootele muid esemeid ega kandke toodet püstises asendis.
- Kui teil on vaja toodet transportida, mähkige see mullikilega või paksu papiga ning teipige see tugevalt kinni. Kinnitage toode tugevalt teibiga, et vältida toote ja toote eemaldatavate või liikuvate osade kahjustamist.
- Kontrollige toote üldist välimust transpordi ajal tekkida võinud kahjustuste suhtes.

1.5 Paigaldamise ohutus

- Enne toote paigaldamist kontrollige, kas sel on kahjustusi. Kui toode on kahjustatud, siis ärge seda paigaldage.
- Ärge paigaldage toodet soojusallikate (radiaatorite, ahjude jne) lähedusse.
- Seadme kõigi ventilatsioonikanalite ümbruses peab olema piisavalt vaba ruumi.
- Ülekuumenemise vältimiseks ei tohi toodet paigaldada dekoratiivsete uste taha.

1.6 Kasutusohutus

- Veenduge pärast iga kasutuskorda, et olete seadme välja lülitanud.
- Kui Te ei kasuta seadet pikka aega, eemaldage see vooluvõrgust või lülitage kaitse kaitsmekilbis välja.
- Ärge kasutage defektset või kahjustatud toodet. Kui see on olemas, ühendage lahti toote elektri-/gaasiühendused ja helistage volitatud teenindusse.
- Ärge kasutage seadet, kui esiukse klaas on eemaldatud või pragunenud.

- Ärge ronige tootele millelegi juurdepääsemiseks või muul põhjusel.
- Ärge kunagi kasutage toodet, kui Teie otsustusvõime või koordinatsioon on häiritud alkoholi ja/või narkootikumide tarvitamise tõttu.
- Toiduvalmistamise kohas hoitavad tuleohtlikud esemed võivad süttida. Ärge kunagi hoidke tuleohtlikke esemeid toiduvalmistamise kohas.
- Ahjukäepide pole käterätikuivati. Seadme kasutamisel ärge riputage käepidemele rätikuid, kindaid ega muud sarnast tekstiili.
- Seadme ukse hinged liiguvad ukse avamisel ja sulgemisel ning võivad kinni kiiluda. Ukse avamisel/sulgemisel ärge haarake hingedega osast.
- Ärge pange toote lähedale tuleohtlikke / plahvatusohtlikke materjale, kuna selle servad on töö ajal kuumad.
- Kuna aur võib välja tulla, hoiduge eemal ahjuukse avamisel. Aur võib põletada käsi, nägu ja/või silmi.
- Töö ajal võib seade kuumeneda. Tuleb vältida kuumenenud osade, seadme sisepindade ja kuumutuselementide puudutamist.
- Toidu kuumasse ahju asetamisel või toidu kuumast ahjust väljavõtmisel jne kasutage alati kuumakindlaid ahjukindaid.

1.7 Hoiatused temperatuuri kohta

- **HOIATUS:** Seadme ligipääsetavad osad on töö ajal kuumad. Tuleb vältida seadme ja kuumutuselementide puudutamist. Alla 8-aastaseid lapsi ei tohi lasta toote ligidale ilma täiskasvanuta.

1.8 Tarvikute kasutus

- On oluline, et traatrest ja ahjuplaat asetseksid traatriiulitele õigesti paigutatud. Üksikasjalikku teavet leiate jaotisest „**Tarvikute kasutus**“.
- Tarvikud võivad tooteukse sulgemisel vigastada ukseklaasi. Lükake tarvikud alati toiduvalmistamise ala lõppu.

1.9 Toiduvalmistamise ohutus

- Olge ettevaatlik oma roogades alkoholi kasutades. Alkohol aurustub kõrgel temperatuuril ja võib tekitada tulekahju, kuna see võib kuumenenud pindadega kokku puutudes süttida.
- Toidujäätmed, õli jne toiduvalmistamise alas võivad süttida. Enne toiduvalmistamist eemaldage selline jääme mustus.
- Toidumürgituse oht: Ärge hoidke toitu ahjus rohkem kui tund enne ja pärast toiduvalmistamist. Vastasel korral võib see põhjustada toidumürgitust või haigusi.
- Ärge soojendage ahjus suletud konserve ega klaaspurke. Konserv/purk võib tõusva rõhu tõttu lõhkeda.
- Asetage rasvakindel paber kööginõusse või ahju tarvikule (ahjuplaadile, traatrestile jne) koos toiduga ja asetage see eelkuumutatud ahju. Eemaldage tarvikust või mahutist ulatuv ülemäärane rasvakindel paber, et vältida ahju kuumutuselementide puudutamise ohtu. Ärge kunagi kasutage rasvakindlat paberit ahjus temperatuuril, mis on kõrgem kui Teie

- kasutatava rasvakindal paberi maksimaalne lubatud temperatuur. Ärge kunagi asetage rasvakindlat paberit ahju põhjale.
- Ärge asetage küpsetusplaate, taldrikuid ega alumiiniumfooliumi otse ahju põhjale. Akumuleeritud kuumus võib kahjustada ahju põhja.
- Sulgege ahjuuks grillimise ajaks. Kuumad pinnad võivad põhjustada põletusi!
- Grillimiseks sobimatu toit võib põhjustada tuleohtu. Grillige ainult toitu, mis talub tugevat grillileeki. Ärge asetage toite ka liiga kaugele resti tagumisse ossa. See on kuumim piirkond ja rasvased toidud võivad süttida.

1.10 Hooldus- ja puhastusohutus

- Enne toote puhastamist oodake, kuni toode jahtub. Kuumad pinnad võivad põhjustada põletusi!
- Ärge peske toodet pihustades või valades sellele vett! Võite saada elektrilöögi!
- Ärge kasutage seadme puhastamiseks aurupuhastit, kuna see võib põhjustada elektrilöögi.

- Ärge kasutage ahju esiukseklaasi/(kui olemas) ahju ülemise ukse klaasi puhastamiseks tugevaid abrasiivseid puhastusvahendeid, metallikaabitsaid, traatvilla ja pleegitusaineid. Need

materjalid võivad põhjustada klaaspindade kriimustamist ja purunemist.

- Hoidke juhtpaneeli alati puhta ja kuivana. Niiske ja määrdunud pind võib funktsioonide kasutamisel põhjustada probleeme.

2 Keskkonnajuhised

2.1 Jäätmedirektiiv

2.1.1 Elektri- ja elektroonikaseadmete jäätmeid käsitlevate määruste (WEEE) järgimine ja jäätmete kõrvaldamine

See toode vastab Euroopa Liidu WEEE direktiivile (2012/19/EL) Sellel tootel on elektri- ja elektroonikaseadmete jäätmete (WEEE) klassifikatsioonisümbol.



See toode on valmistatud kvaliteetsetest osadest ja materjalidest, mida on võimalik taaskasutada ja mis sobivad taaskasutamiseks. Seetõttu ärge visake toodet selle

kasutusaja lõpus ära koos olme- ja muude jäätmetega. Viige see elektri- ja elektroonikaseadmete kogumispunkti. Nende kogumispunktide kohta võite küsida teavet kohalikult omavalitsuselt. Seadme õige utiliseerimine aitab vältida negatiivseid tagajärgi keskkonnale ja inimeste tervisele.

Vastavus RoHS direktiivile:

See toode, mille te ostate, vastab Euroopa Liidu RoHS direktiivile (2011/65/EL). See ei sisalda direktiivis määratletud kahjulikke ja keelatud materjale.

2.2 Pakendi teave

Toote pakkematerjalid on valmistatud taaskasutatavatest materjalidest vastavalt meie riiklikele keskkonnaeeskirjadele. Ärge visake pakendijäätmeid samasse kohta koos olme- ja muude jäätmetega, vaid viige need kohalike omavalitsuste poolt loodud pakendimaterjalide kogumispunktidesse.

2.3 Soovitused energiasäästuks

EL 66/2014 kohaselt leiate energiatõhususe teabe seadmega kaasasolevalt kviitungilt.

Järgmine teave aitab Teil kasutada toodet ökoloogilisel ja energiat säästval viisil.

- Sulatage külmutatud toit enne küpsetamist.
- Ahjus kasutage tumedaid või emailitud anumaid, mis edastavad soojust paremini.
- Eelsoojendage alati, kui see on retseptis või kasutusjuhendis täpsustatud. Ärge avage ahjuust sageli küpsetamise ajal.
- Pikaajalisel küpsetamisel lülitage seade välja 5-10 minutit enne küpsetamise lõppaega. Saate jääksoojust kasutades säästa kuni 20% elektrienergiast.
- Üritage valmistada ahjus korraga rohkem kui üks roog. Saate kahte rooga samal ajal valmistada, asetades traatrestile kaks keedunõu. Lisaks, kui valmistate oma toite üksteise järel, säästab see energiat, kuna ahi ei kaota oma soojust.

- Ärge avage ahjuust, kui küpsetate “Säästlik kuumutus ventilaatoriga” funktsiooni abil. Kui ust ei avata, optimeeritakse sisetemperatuuri

funksiooni “Säästlik kuumutus ventilaatoriga” energia säästmiseks, ja see temperatuur võib erineda ekraanil kuvatavast.

3 Teie toode

3.1 Toote tutvustus

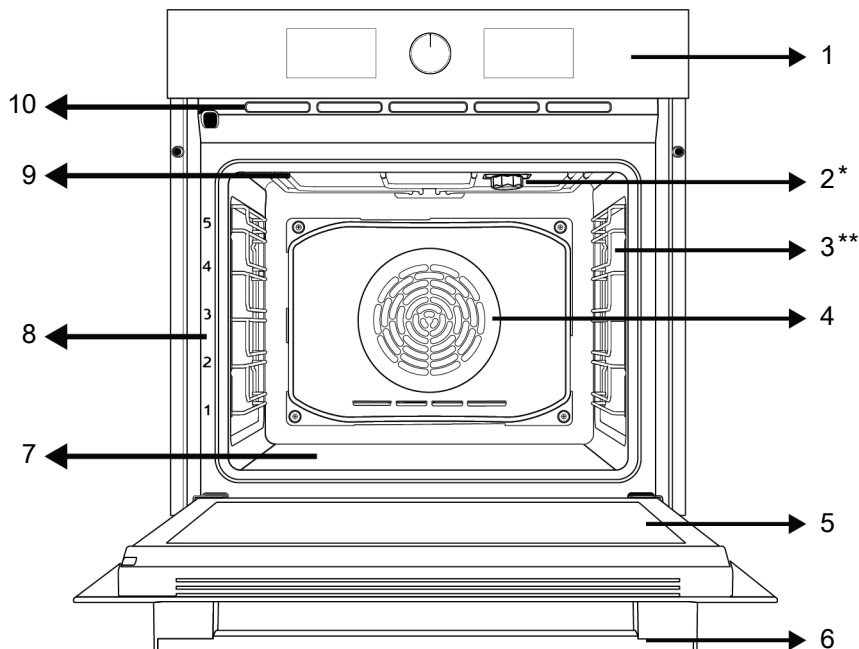

1 Kontrollpaneel

3 Traadist riulid

5 Uks

7 Alumine kütteseade (terasplaadi all)

9 Ülemine kütteseade

2 Lamp

4 Ventilatori mootor (terasplaadi taga)

6 Käepide

8 Riulite positsioonid

10 Ventilatsioonivavad

* Varieerub olenevalt mudelist. Teie toode ei pruugi olla varustatud lambiga või lambi tüüp ja asukoht võivad erineda joonisel kujutatust.

** Varieerub olenevalt mudelist. Teie toode ei pruugi olla varustatud traatrestiga. Pildil on näitena toodud traatrestiga toode.

3.2 Toote juhtpaneeli tutvustus ja kasutamine

Sellest jaotisest leiate toote juhtpaneeli ülevaate ja põhilised kasutusvõimalused. Sõltuvalt toote tüübist võivad pildid ja mõned funktsioonid erineda.

3.2.1 Control Panel

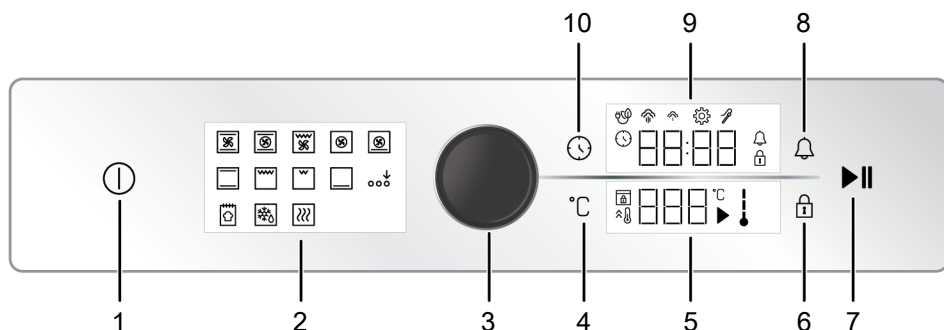

- 1 Sisse/välja võti
- 2 Funktsioonide ekraan
- 3 Ahju juhtnupp
- 4 Temperatuuri seadistusklahv
- 5 Temperatuuri indikaatori piirkond
- 6 Klahviluku võti
- 7 Küpsetamise start/stopp klahv
- 8 Äratusklahv
- 9 Taimeri/kestuse indikaatori ala

Kui teie toodet kontrollivad nupud (d), võivad need/need nupud (need) mõnes mudelis olla nii, et need tuleksid välja lükkates (maetud nupud). Nende nuppudega seadete valmistamiseks lükake kõigepealt asjakohane nupp sisse ja tõmmake nupp välja. Pärast reguleerimise tegemist lükake see uuesti sisse ja vahetage nupp välja.

3.2.2 Ahju juhtpaneeli tutvustus

Ahju juhtnupp

Taimeri/kella indikaatori ja temperatuuri indikaatori alade seadistusi saate kontrollida ahju juhtnupuga. Saate neid seadistusi läbida, keerates seda ahju juhtnuppu paremale ja vasakule ning rakendada neid nuppu vajutades.

Ahju sisetemperatuuri indikaator

Ahju sisetemperatuuri indikaator

Funktsioonide ekraan

Teie ahju tööfunktsioonid asuvad ahju funktsiooninäidikul. Iga funktsioon aktiveeritakse seda puudutades. Kõik ekraanil olevad funktsioonid on skemaatilised, need ei pruugi teie seadmes olla. Teie toote funktsioone kirjeldatakse jaotises "Ahju tööfunktsioonid".

Indikaatoralad:

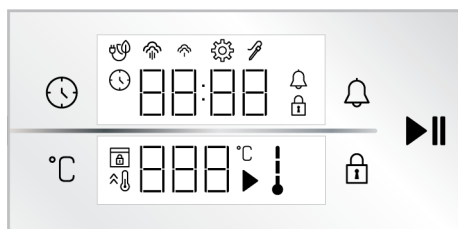

Võtmed :

- : Kellaaja ja seadete klahv
- : Temperatuuri seadistusklahv
- : Klahviluku võti
- : Äratusklahv
- : Küpsetamise start/stopp klahv

Taimeri/kestuse indikaatori ala :

- : Küpsetusaja/kellaaja sümbol
- : Häire sümbol
- : Seadete sümbol
- : Klahviluku sümbol
- : Ökoventilaatoriga küpsetamise sümbol
- : Madala aurutaseme sümbol *
- : Kõrgetasemeline auru sümbol *

 : Lihasondi sümbol *

* See varieerub sõltuvalt toote mudelist. See ei pruugi teie tootel saadaval olla.

Temperatuuri indikaatori piirkond :

 : Küpsetamise sümbol

 : Temperatuuri sümbol

 : Ahju temperatuuri sümbol











 : Kiirsoojenduse (võimendi) sümbol





 : Ukseluku sümbol *

* See varieerub sõltuvalt toote mudelist. See ei pruugi teie tootel saadaval olla.

3.3 Ahju tööfunktsioonid

Funktsioonitabelil kuvatakse tööfunktsioonid, mida saate oma ahjus kasutada, ning kõrgeimad ja madalaimad temperatuurid, mida nende funktsioonide jaoks saab seadistada. Siin näidatud töörežiimide järjekord võib erineda teie toote paigutusest.

Funktsiooni sümbol	Funktsiooni kirjeldus	Temperatuuri vahemik (°C)	Kirjeldus ja kasutamine
	Töö ventilaatoriga	-	Ahju ei kõeta. Töötab ainult ventilaator (tagaseinas). Graanulitega külmutatud toit sulatatakse aeglaselt toatemperatuuril, küpsetatud toit jahutatakse. Terve lihatüki sulatamiseks kulub aeg on pikem kui teraviljaga toitude puhul.
	Ülemine ja alumine kuumutus	40-280	Toitu soojendatakse korraga ülevalt ja alt. Sobib kookidele, küpsetistele või kookidele ja hautistele küpsetusvormides. Küpsetamine toimub ühe kandikuga.
	Alumine kuumutus	40-220	Ainult madalam küte on sisse lülitatud. See sobib toitudele, mis vajavad põhja pruunistamist.
	Ülemine/alumine kuumutus ventilaatori toel	40-280	Ülemise ja alumise küttekeha poolt soojendatav kuum õhk jaotub koos ventilaatoriga ühtlaselt ja kiiresti kogu ahjus. Küpsetamine toimub ühe kandikuga.
	Kuumutus ventilaatoriga	40-280	Ventilaatoriga soojendatav kuum õhk jaotub koos ventilaatoriga ühtlaselt ja kiiresti kogu ahjus. See sobib mitmel alusel küpsetamiseks erinevatel riulitasanditel.
	Säästlik kuumutus ventilaatoriga	160-220	Energia säästmiseks saate seda funktsiooni kasutada selle asemel, et kasutada funktsiooni Kuumutus ventilaatoriga vahemikus 160–220°C. Aga; küpsetusaeg pikeneb veidi. Selle funktsiooni kasutamist selgitatakse jaotises "Ahju juhtseadme kasutamine".
	Pitsafunktsioon	40-280	Alumine küttekeha ja ventilaatoriküte töötavad. Sobib pitsa küpsetamiseks.
	3D-funktsioon	40-280	Töötavad ülemise kütte, alumise kütte ja ventilaatorikütte funktsioonid. Küpsetatava toote iga pool valmib võrdset ja kiiresti. Küpsetamine toimub ühe kandikuga.
	Grillimine madalal võimsusel	40-280	Ahju laes olev väike grill töötab. Sobib väiksemate koguste grillimiseks.
	Grillimine täisvõimsusel	40-280	Ahju laes olev suur grill töötab. Sobib suures koguses grillimiseks.

	Grillimine koguvõimsusel ventilaatori toel	40-280	Suurel grillil köetav kuum õhk jaotub ventilaatoriga kiiresti ahju. Sobib suures koguses grillimiseks.
	Soojana hoidmine	40-100	Seda kasutatakse toiduainete pikemaks ajaks serveerimisvalmis temperatuuril hoidmiseks.
	Leiva küpsetuse funktsioon	-	Seda kasutatakse leiva küpsetamiseks. Sissetulevat seadistatud temperatuuri ja aega ei saa muuta.
	Lisafunktsiooni aktiveerimine	-	Seda kasutatakse selliste tööfunktsioonide aktiveerimiseks, mida funktsiooninäidikul alguses ei kuvata.

3.4 Toote tarvikud

Teie tootes on mitmesuguseid tarvikuid. Selles jaotises on saadaval tarvikute kirjeldus ja õige kasutamise kirjeldused. Sõltuvalt toote mudelist on kaasas olev tarvik erinev. Kõik kasutusjuhendis kirjeldatud tarvikud ei pruugi teie tootes saadaval olla.

 Teie seadme sees olevad kandikud võivad kuumuse mõjul deformeeruda. See ei mõjuta funktsionaalsust. Deformatsioon kaob, kui plaat jahutatakse.

Standard tray

Seda kasutatakse küpsetiste, külmutatud toitude ja suurte tükkide praadimiseks.

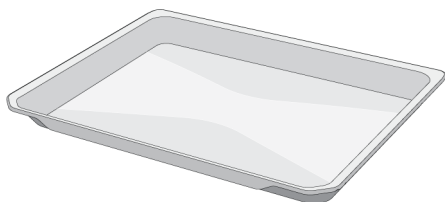

Pastry tray

Seda kasutatakse küpsetiste, näiteks küpsiste ja küpsiste jaoks.

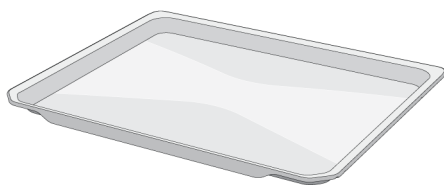

Traatgrill

Seda kasutatakse praadimiseks või küpsetatava, praaditava ja hautava toidu soovitud riulile asetamiseks.

Traatriuliga mudelitel :

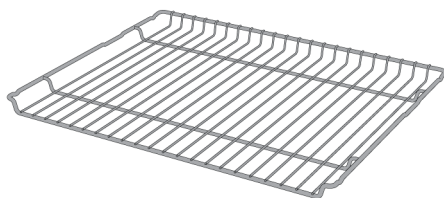

Ilma traatriuliteta mudelitel :

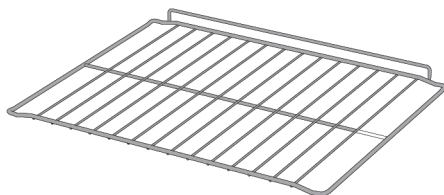

3.5 Toote lisaseadmete kasutamine

Toiduvalmistamise riilid

Küpsetusosalal on 5 riuliasendit. Ahju esipaneelil olevatelt numbritelt näete ka riulite järjekorda.

Traatriuliga mudelitel :

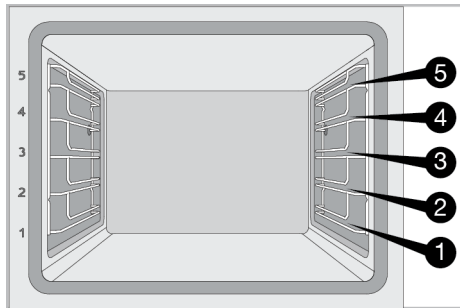

Ilma traatriuliteta mudelitel :

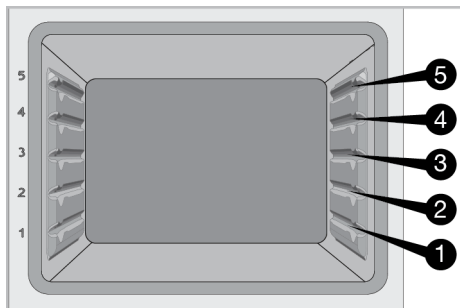

Traatresti asetamine küpsetusriiulitele

Traatriuliga mudelitel :

Väga oluline on asetada traatvõre õigesti traadipoolsetele riulitele. Traatresti soovitud riulile asetades peab avatud osa olema esiküljel. Parema küpsetamise tagamiseks tuleb traatrest kinnitada traatriili peatuskohta. See ei tohi minna üle peatuspunkti, et kokku puutuda ahju tagaseinaga.

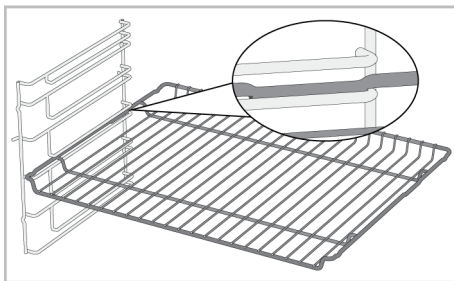

Ilma traatriuliteta mudelitel :

Väga oluline on asetada traatrest korralikult külgriiulitele. Traatrestil on riulile asetamisel üks suund. Traatresti soovitud riulile asetades peab avatud osa olema esiküljel.

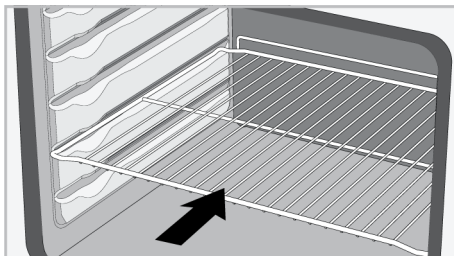

Kandiku asetamine küpsetusriiulitele

Traatriuliga mudelitel :

Samuti on oluline asetada kandikud õigesti traadipoolsetele riulitele. Kandiku soovitud riulile asetamisel peab selle hoidmiseks mõeldud pool olema esiküljel. Paremaks küpsetamiseks tuleb alus kinnitada traatriilil olevale peatuspesale. See ei tohi minna üle peatamispeasa, et puutuda kokku ahju tagaseinaga.

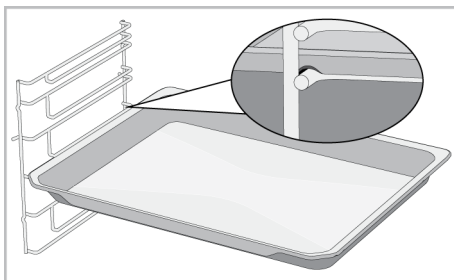

Ilma traatriiuliteta mudelitel :

Samuti on oluline asetada kandikud korralikult külgriiulitele. Salvel on riiulile asetamisel üks suund. Kandiku soovitud riiulile asetamisel peab selle hoidmiseks mõeldud pool olema esiküljel.

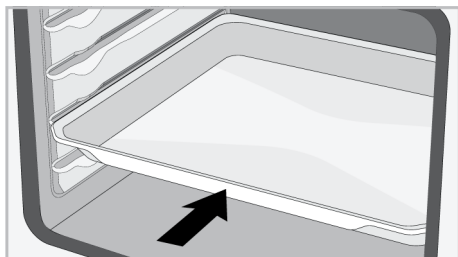

Traatresti peatamisfunktsioon

Seal on peatamisfunktsioon, mis takistab traatvõre traatriiulist välja kukkumist. Selle funktsiooniga saate oma toidu lihtsalt ja turvaliselt välja võtta. Traatvõre eemaldamise ajal saate seda edasi tõmmata, kuni see jõuab peatumispunkti. Selle täielikuks eemaldamiseks peate selle punkti ületama.

Traatriiuliga mudelitel :

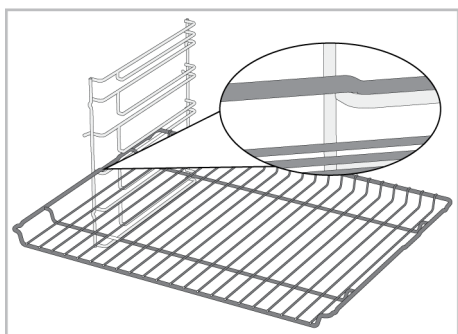

Ilma traatriiuliteta mudelitel :

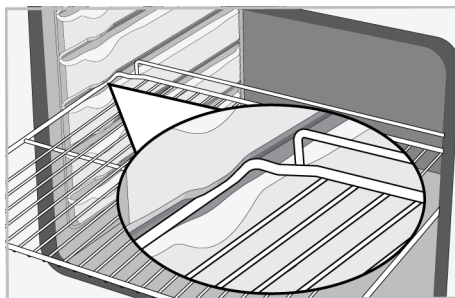

Salve peatamise funktsioon -Traatriiuliga mudelitel

Samuti on olemas peatamisfunktsioon, mis takistab kandiku traatriiulist välja kukkumist. Salve eemaldamise ajal vabastage see tagumisest peatuspesast ja tõmmake seda enda poole, kuni see jõuab esiküljeni. Peate sellest seiskamispesast üle minema, et see täielikult eemaldada.

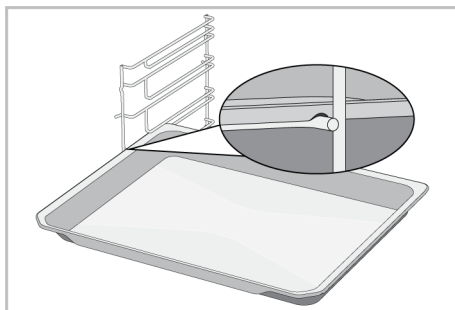

Traatvõre ja aluse õige paigutamine teleskoopsiinidele-Traatriiulitega mudelitel ja teleskoopmudelitel

Tänu teleskoopsiinidele saab plaate või traatresti lihtsalt paigaldada ja eemaldada. Teleskoopsiiniga plaate ja traatreste kasutades tuleb jälgida, et teleskoopsiinide esi- ja tagaküljel olevad tihvtid toetuksid vastu grilli ja aluse servi (näidatud joonisel).

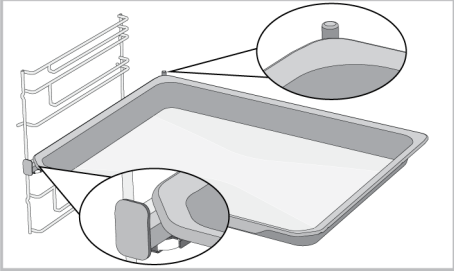
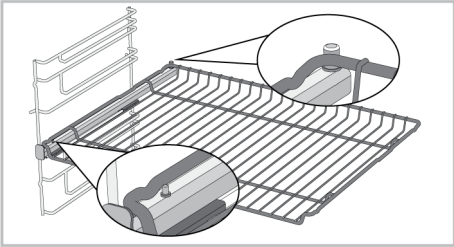

3.6 Tehniline kirjeldus

Üldised kirjeldused	
Toote välismõõtmed (kõrgus/laius/sügavus) (mm)	595 /594 /567
Ahju paigaldusmõõtmed (kõrgus/laius/sügavus) (mm)	590-600 /560 /min. 550
Pinge/Sagedus	220-240 V ~; 50 Hz
Juhtme tüüp ja ristlõige, mida kasutatakse / sobib tootes kasutamiseks	vähemalt H05VV-FG 3 x 1,5 mm ²
Energiatarve (kW)	3,3
Ahju tüüp	Multifunktsionaalne ahi

Põhiteave: Kodu kasutamiseks mõeldud elektriahjude energiamärgise teave on esitatud vastavalt standardile EN 60350- 1 / IEC 60350- 1. Need väärtused määrati kindlaks funktsioonide Ülemine ja alumine kuumutus or (if present) Ülemine/alumine kuumutus ventilaatori toel puhul standardkoormusega.

Energiatõhususe klass on määratud kindlaks vastavalt järgmisele tähtsusastmele sõltuvalt sellest, kas tootel on vastavad funktsioonid olemas või. 1-Säästlik kuumutus ventilaatoriga , 2-Kuumutus ventilaatoriga , 3-Grillimine madalal võimsusel ventilaatori toel , 4-Ülemine ja alumine kuumutus.



Toote kvaliteedi parandamiseks võidakse tehnilisi andmeid ette teatamata muuta.



Selles juhendis olevad joonised on skemaatilised ja ei pruugi täpselt teie tootega ühtida.



Toote etiketil või sellega kaasasolevas dokumentatsioonis märgitud väärtused on saadud laboritingimustes vastavalt asjakohastele standarditele. Need väärtused võivad erineda sõltuvalt toote töö- ja keskkonnatingimustest.

4 Esmakasutus

Enne seadme kasutuselevõttu on järgmistes jaotistes soovitatav toimida järgmiselt.



4.1 Esmaseadistus



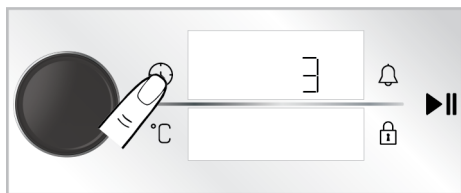

Enne ahju kasutuselevõttu seadistage alati kellaaeg. Kui Te seda ei seadista, ei õnnestu mõne ahjumudeli puhul toitu valmistada.

1. Pärast ahju väljalülitamist (kui ekraanil kuvatakse kellaaeg) puudutage sätete menüü aktiveerimiseks umbes 3-ks sekundiks klahvi .
 - ⇒ Ekraanile ilmub pöördloendus kujul 3-2-1. Pöördloenduse lõppemisel aktiveeritakse sätete menüü.



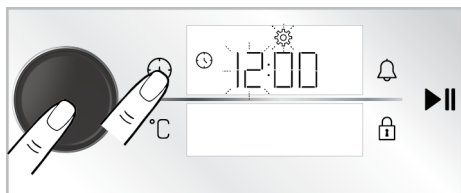

2. Taimeri välja aktiveerimiseks vajutage ahju juhtnuppu või klahvi .
 - ⇒ Taimeri/kestuse ekraanil hakkavad vilkuma taimeri väli ja sümbol .

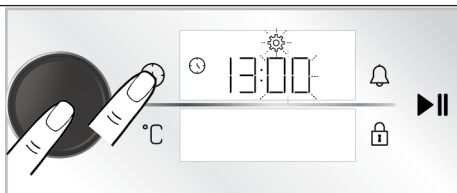

3. Seadistage kellaaeg. Selleks keerake ahju juhtnuppu paremale/vasakule, ja aktiveerige minutiväli kas ahju juhtnupu või klahvi  vajutusega.
 - ⇒ Taimeri/kestuse ekraanil hakkavad vilkuma minutiväli ja sümbol .



4. Määrake minutite arv ahju juhtnupu paremale/vasakule keeramisega. Taimeri välja kinnitamiseks vajutage ahju juhtnuppu või klahvi .
 - ⇒ Kellaaeg on kehtestatud ja sümbol  jääb põlema.



Kui esimest taimeri seadistust ei tehta, jääbki kellaaajaks tehases seadistatud kellaaeg. Kellaaaja sätet saate hiljem muuta nagu on jaotises „**Sätted**” kirjeldatud.



Elektrikatkestuse korral kellaaaja sätted tühistatakse. See tuleb uuesti seadistada.

4.2 Initial Cleaning

1. Eemaldage kõik pakkematerjalid.
2. Eemaldage ahjust kõik kaasas olevad tarvikud.
3. Lülitage toode 30 minutiks sisse ja seejärel välja. Sel viisil põletatakse ja eemaldatakse jäägid ja kihid, mis võisid tootmise ajal ahju jääda.
4. Toote kasutamisel valige kõrgeim temperatuur ja tööfunktsioon, millega kõik Teie kuumutuselemendid töötada saavad. Vt "Ahju tööfunktsioonid" [▶ 13]. Järgmisest jaotisest saate teada, kuidas ahju kasutada.
5. Oodake, kuni ahi jahtub.
6. Pühkige toote pinnad niiske lapiga või käsna ja kuivatage lapiga.

Enne tarvikute kasutamist:

Ahjust eemaldatud tarvikud puhastage puhastusvahendi, vee ja pehme puhastuskäsna.

MÄRKUS: Mõned pesu- või puhastusvahendid võivad pinda kahjustada. Ärge kasutage puhastamise ajal peeneteralisi puhastusvahendeid, puhastuspulbreid, puhastuskreeme ega teravaid esemeid.

5 Ahju kasutamine

5.1 Üldteave ahju kasutamise kohta

Jahutusventilaator (See varieerub sõltuvalt toote mudelist. See ei pruugi teie tootel saadaval olla.)

Teie tootel on olemas jahutusventilaator. Jahutusventilaator lülitatakse vajaduse korral automaatselt sisse, ja see jahutab nii toote esikülge kui ka mööblit. Kui jahutusprotsess on lõppenud, lülitatakse see automaatselt välja. Kuum õhk väljub ahjuuksest. Ärge katke neid ventilatsioonivahendeid millegagi. Vastasel juhul võib ahi üle kuumeneda. Jahutusventilaator töötab ahju töötamise

5.2 Ahju juhtseadme töö

Üldhoiatused ahju juhtseadme kohta

- Küpsetusajaks saab maksimaalselt määrata 5:59 tundi. Soojana hoidmise funktsioonis on see aeg 23:59 tundi. Elektrikatkestuse korral tühistatakse eelseadistatud küpsetus ja küpsetusaeg.
- Mis tahes muudatuste tegemisel vilguvad ekraanil vastavad sümbolid. Tehtud seadistused tuleb salvestada. Selleks vajutage vastavat klahvi nagu kirjeldatud või oodake lühikest aega.

MÄRKUS: Esmakordsel kasutuskorral võib suitsu ja lõhna tekkida mitmeks tunniks. See on normaalne, ja selle eemaldamiseks on vaja lihtsalt head ventilatsiooni. Vältige suitsu ja tekkivate lõhnade otsest sissehingamist.

ajal või ka pärast ahju väljalülitamist (umbes 20- 30 minutit). Kui toiduvalmistamiseks programmeerite ahju taimeri, lülitub jahutusventilaator küpsetusaja lõppedes välja koos kõigi funktsioonidega. Jahutusventilaatori tööaega ei saa kasutaja määrata. See lülitub automaatselt sisse ja välja. See ei ole tõrge.

Ahju valgustus

Ahju valgustus lülitub sisse, kui ahi hakkab küpsetama. Mõnedes mudelites valgustus jääb põlema küpsetusajal, teistes mudelites lülitub see teatud aja möödudes välja.

- Kui küpsetamise alguseks on olemas seatud küpsetusaeg, kuvatakse ekraanil järelejäänud aeg.
- Kui Teie juhtseadmepaneelil on sees kiireelsoojenduse säte, küpsetuse alguses ilmub ekraanile sümbol  ja ahi kiiresti saavutab küpsetuseks määratud temperatuuri. Kiireelsoojenduse sätte kohta vt jaotist „Sätted“.

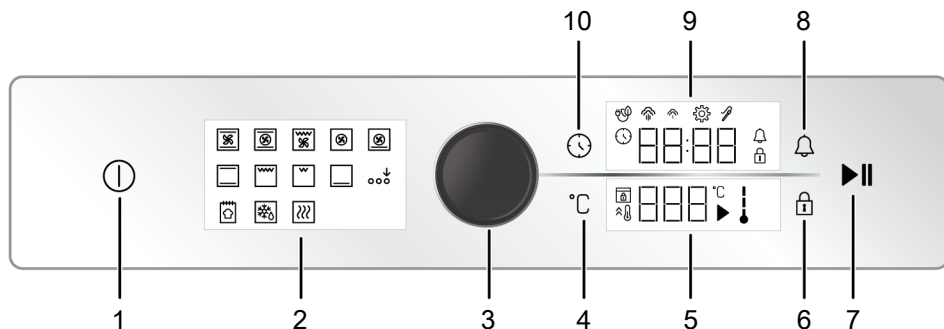

- | | |
|-------------------------------------|-------------------------------|
| 1 Sisse/välja võti | 2 Funktsioonide ekraan |
| 3 Ahju juhtnupp | 4 Temperatuuri seadistusklahv |
| 5 Temperatuuri indikaatori piirkond | 6 Klahviluku võti |
| 7 Küpsetamise start/stopp klahv | 8 Äratusklahv |
| 9 Taimeri/kestuse indikaatori ala | 10 Kellaaja ja seadete klahv |

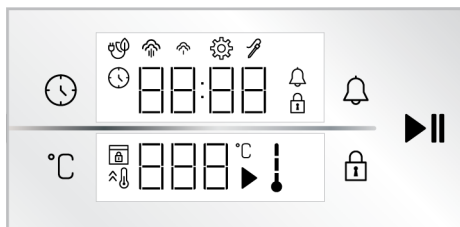

- : Küpsetamise sümbol
- : Temperatuuri sümbol
- : Ahju temperatuuri sümbol
- : Kiirsoojenduse (võimendi) sümbol
- : Ukseluku sümbol *

* See varieerub sõltuvalt toote mudelist. See ei pruugi teie tootel saadaval olla.

Võtmed :

- : Kellaaja ja seadete klahv
- : Temperatuuri seadistusklahv
- : Klahviluku võti
- : Äratusklahv
- : Küpsetamise start/stopp klahv

Taimeri/kestuse indikaatori ala :

- : Küpsetusaja/kellaaja sümbol
- : Häire sümbol
- : Seadete sümbol
- : Klahviluku sümbol
- : Ökoventilaatoriga küpsetamise sümbol
- : Madala aurutaseme sümbol *
- : Kõrgetasemeline auru sümbol *
- : Lihasondi sümbol *

* See varieerub sõltuvalt toote mudelist. See ei pruugi teie tootel saadaval olla.

Temperatuuri indikaatori piirkond :

Ahju sisselülitamine

- Lülitage ahi sisse klahvi vajutamisega.
 - ⇒ Pärast ahju sisselülitamist kuvatakse ekraanil esimene tööfunktsioon. Tööfunktsiooni, temperatuuri, küpsetusaega ning alarmi saab reguleerida, kui ekraan on selles olekus.

Kui sellel ekraanil sätteid ei määrata, lülitub ahi umbes 5 minutiga välja ja ekraanil kuvatakse kellaeg.

Ahju väljalülitamine

- Lülitage ahi välja klahvi vajutamisega. Ekraanil kuvatakse kellaeg.

Käsitsi temperatuuri ja ahju tööfunktsiooni valimine küpsetamisel

Saate neid toiduvalmistamisel käsitsi reguleerida (võimaluste piires), ilma küpsetusaega määramata, valides toidule vastava temperatuuri ja tööfunktsiooni. Näidetena on joonistel kasutatud funktsiooni "Ülemine ja alumine kuumutus" ning temperatuuri 180 °C.

1. Lülitage ahi sisse klahvi  vajutamisega.
2. Puudutage funktsioonide ekraanil soovitud tööfunktsiooni.

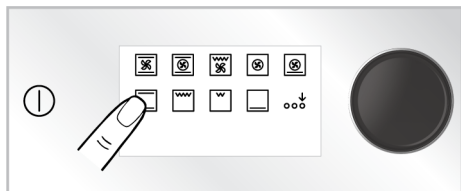

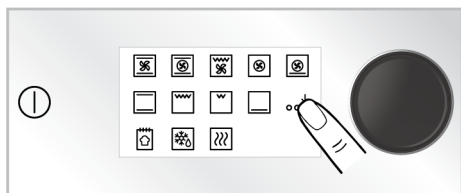

3. Kui valitud funktsioon pole funktsioonide ekraanil kuvatavate esimeste tööfunktsioonide hulgas, saate alumises reas olevaid tööfunktsioone aktiveerida nupu "Lisafunktsiooni aktiveerimine" vajutamisega.



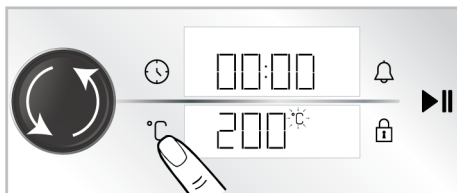

4. Ekraanile ilmub Teie valitud tööfunktsiooni etteantud temperatuur. Selle temperatuuri muutmiseks vajutage üks kord ahju juhtnuppu või klahvi  ja keerake ahju juhtnuppu paremale/vasakule.

⇒ Temperatuuriekraanil hakkab vilkuma sümbol .



 Kui muudate tööfunktsiooni pärast tööfunktsiooni jaoks etteantud temperatuuri muutmist, ilmub ekraanile temperatuur, mille viimati määrasite. Kui valitud temperatuur ei asu valitud tööfunktsiooni temperatuurivahemikus, kuvatakse selle tööfunktsiooni kõrgeim temperatuur.

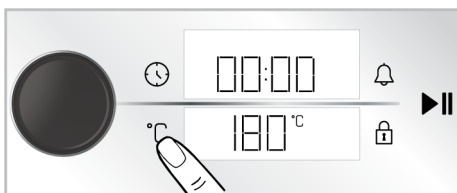

5. Kinnitage temperatuur klahvi  vajutamisega.

⇒ Temperatuuriekraanile jääb põlema sümbol .

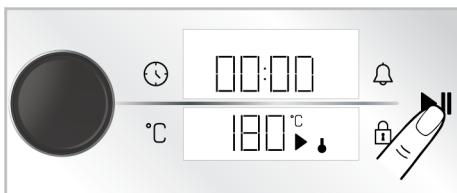

6. Pärast tööfunktsiooni ja klahvi temperatuuri määramist vajutage küpsetuse alustamiseks klahvi .



⇒ Teie ahi hakkab valitud funktsiooni ja temperatuuri kasutades kohe tööle. Temperatuuriekraanil kuvatakse sümbolid  ja . Ekraanil hakkab lugema küpsetusaeg. Kui temperatuur ahjus saavutab seatud temperatuuri, süttib iga osa sümbolist . Ahi ei lülitu automaatselt välja, kuna käsitsi küpsetamise korral on küpsetusaeg

määramata. Teie peate küpsetamist kontrollima ja seejärel ahju välja lülitama. Kui küpsetus on lõpule viidud, vajutage selle lõpetamiseks klahvi ►|| või klahvi ① ahju täielikuks väljalülitamiseks.

Küpsetamine küpsetusaja määramisega

Kui soovite, et ahi lülituks küpsetusaja lõppedes automaatselt välja, valige toidule vastava temperatuur ja töofunktsioon ning seadke taimer küpsetusajale. Näidetena on joonistel kasutatud funktsiooni "Ülemine ja alumine kuumutus", temperatuuri 180 °C ning küpsetusajana 45 minutit.

1. Lülitage ahi sisse klahvi ① vajutamisega.
2. Puudutage funktsioonide ekraanil soovitud töofunktsiooni.

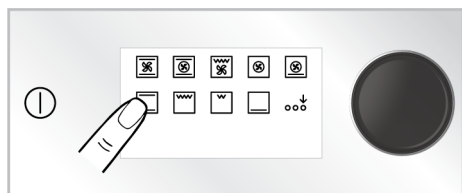

3. Kui valitud funktsioon pole funktsioonide ekraanil kuvatavate esimeste töofunktsioonide hulgas, saate alumises reas olevaid töofunktsioone aktiveerida nupu "Lisafunktsiooni aktiveerimine" vajutamisega.

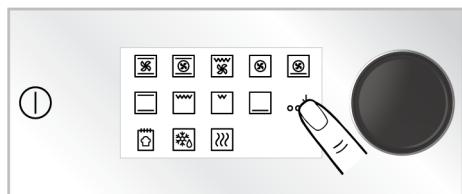

4. Ekraanile ilmub Teie valitud töofunktsiooni etteantud temperatuur. Selle temperatuuri muutmiseks vajutage üks kord ahju juhtnuppu või klahvi °C ja keerake ahju juhtnuppu paremale/vasakule.
 - ⇒ Temperatuuriekraanil hakkab vilkuma sümbol °C.

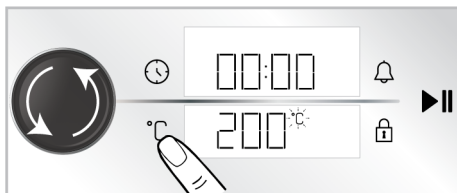

5. Kui muudate töofunktsiooni pärast töofunktsiooni jaoks etteantud temperatuuri muutmist, ilmub ekraanile temperatuur, mille viimati määrasite. Kui valitud temperatuur ei asu valitud töofunktsiooni temperatuurivahemikus, kuvatakse selle töofunktsiooni kõrgeim temperatuur.

5. Kinnitage temperatuur klahvi °C vajutamisega.

⇒ Temperatuuriekraanile jääb põlema sümbol °C.

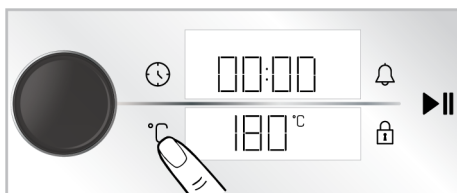

6. Küpsetusaja määramiseks vajutage ahju juhtnuppu või vajutage üks kord klahvi ①.
 - ⇒ Taimer/kestuse ekraanile ilmub eelseadistatud väärtus „30 minutit“ ja hakkab vilkuma sümbol ①.

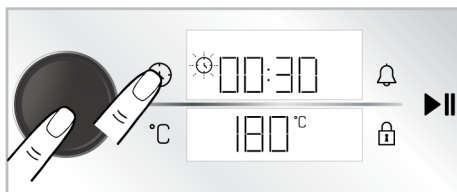

i Küpsetusaja kiireks reguleerimiseks saate küpsetusaja väärtuseks seada 30 minutit. Selleks vajutage pärast tööfunktsiooni ja temperatuuri seadistamist ahju juhtnuppu või puudutage klahvi . Seda aega saab muuta ahju juhtnuppu paremale/vasakule keeramisega.

7. Määrake küpsetusaeg ahju juhtnupu paremale/vasakule keeramisega. Kinnitage säte klahvi vajutamisega.

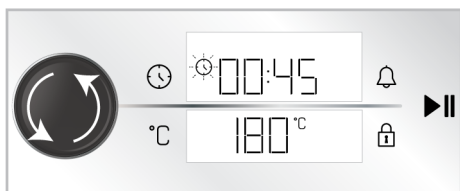

i Küpsetusaja juurdekasv esimese 15 minuti ulatuses on 1 minut, 15 minuti pärast on juurdekasvuks 5 minutit.

8. Pärast tööfunktsiooni, temperatuuri ja küpsetusaja määramist vajutage küpsetuse alustamiseks klahvi .



- ⇒ Teie ahi hakkab valitud tööfunktsiooni ja temperatuuri kasutades kohe tööle ning ekraanile ilmub küpsetusaja pöördloendus. Temperatuuriekraanil kuvatakse sümbolid ja . Kui temperatuur ahjus saavutab seatud temperatuuri, süttib iga osa sümbolist . Redigeeritud küpsetusaja möödumisel ilmub

temperatuuriekraanile teade „Lõpp“, taimer annab helisignaali ja küpsetamine lõpeb.

9. Hoiatussignaal kostab 1 minut. Klahvi vajutamine helisignaali kostumisel ja temperatuuriekraanile teate „End“ ilmumisel käivitab ahju tähtajatu töö. Ahju lülitub välja klahvi vajutamisel. Mistahes muu klahvi vajutamisel helisignaali lõpetatakse.

Säästlik kuumutus ventilaatoriga

Energia säästmiseks saate vahemikus 160-220 °C „Kuumutus ventilaatoriga“ asemel kasutada käesolevat funktsiooni, kuid siis on küpsetusaeg pikem.

- Lülitage pliit klahvi vajutamisega sisse.
- Funktsioonide ekraanil puudutage 3-ks sekundiks tööfunktsiooni „Kuumutus ventilaatoriga“.

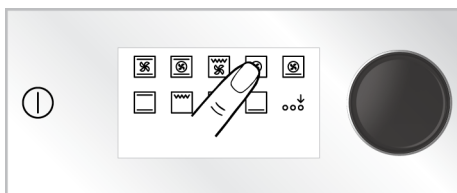

- ⇒ Ekraanile ilmub pöördloendus kujul 3-2-1. Kui pöördloendus on läbi, ilmub taimeri/kestuse ekraanile sümbol ning lülitatakse sisse funktsioon „Säästlik kuumutus ventilaatoriga“.

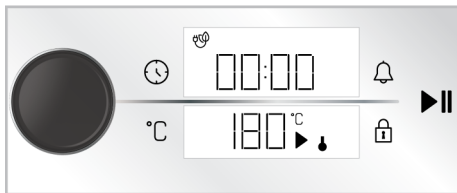

3. Määratud temperatuuri ja küpsetusaja saab muuta eelnevates jaotistes kirjeldatud moel. Siis võite hakata küpsetama.

- ⇒ Režiimis "Säästlik kuumutus ventilaatoriga" põleb valgusti küpsetamise ajal energiasäästu eesmärgil lühemalt kui muu küpsetusfunktsiooni puhul.

Leiva küpsetuse funktsioon

Teie ahi on varustatud spetsiaalselt leiva küpsetamiseks mõeldud funktsiooniga "Leiva küpsetuse funktsioon". Antud funktsiooni temperatuur ja aeg ei ole muudetavad.

Koostisosad:

- 500 g jahu
- 15 g suhkrut
- 10 g kiirpärm
- 10 g päevalilleõli
- 8 g soola
- 300 ml vett (35 °C)

Teigna peale määrimiseks:

- 2 tl päevalilleõli

Ettevalmistamine

1. Sõeluge jahu sügavasse anumasse. Lisage jahule suhkur ja segage need ühtlaselt kokku.
2. Tehke jahu keskele süvend ja lisage pärm, soola ja päevalilleõli. Sooja vett valatakse järk-järgult, alustades anuma külgedelt.
3. Sõtkuge tainast käsitsi või sõtkemasinas umbes 10-15 minutit.
4. Keerake sõtkutud tainast paar korda käsitsi ja pange see anumasse. Pintseldage tainas 1 tl päevalilleõliga ja katke see toidukilega nii, et see puutuks kokku tainaga.
5. Taina toidukilega katmise järel katke see paksu lapiga ja jätke see toatemperatuuril kerkima.
6. Tõstke 60 minutit hapnenud tainas lauale ja voldige see 4- 5 korda kokku, et õhk välja lasta. Pintseldage tainas 1 tl

päevalilleõliga ja katke see toidukilega nii, et see puutuks kokku tainaga. Lase tainal veel 30 minutit toatemperatuuril kerkida.

7. Pange ahjuplaat ahjusse 3. riiulile.
8. Lülitage pliit klahvi ① vajutamisega sisse.
9. Alumise rea funktsioonide aktiveerimiseks vajutage funktsioonide ekraanil nuppu "Lisafunktsiooni aktiveerimine".

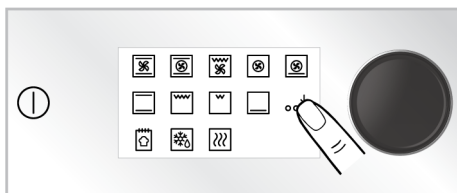

10. Funktsioonide ekraani vajutage nuppu "Leiva küpsetuse funktsioon".

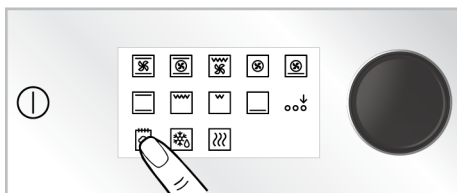

11. Küpsetamise käivitamiseks vajutage klahvi ►||.



12. Küpsetusaja möödudes kostub ühe minuti jooksul helisignaal. Klahvi ① vajutamisel lülitub ahi välja. Mistahes muu klahvi vajutamisel helisignaal lõpetatakse.

5.3 Sätted



Pöördloendus kujul 3-2-1 kuvatakse ekraanil sisselülitamiseks pikka vajutust vajavates menüüdes või sätetes. Pöördloenduse lõpetamisel aktiveeritakse vastav menüü või säte.

Klahviluku aktiveerimiseks

Klahviluku funktsiooni abil saate kaitsta juhtseadet sekkumise eest.

1. Hoidke klahvi all, kuni taimeri/kestuse ekraanile ilmub sümbol .

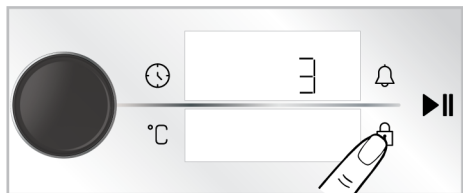

- ⇒ Ekraanile ilmub pöördloendus kujul 3-2-1. Kui pöördloendus on läbi, ilmub taimeri/kestuse ekraanile sümbol ning lülitatakse sisse klahvilukk. Kui pärast klahviluku seadistamist vajutatakse mõnda klahvi või ahju juhtnuppu, kostab taimer helisignaali ja vilgub sümbol .



Sisselülitatud klahviluku korral ei saa juhtseadme klahve kasutada. Klahvilukku ei tühistata elektrikatkestuse korral.

Klahviluku desaktiveerimiseks

1. Hoidke klahvi all, kuni taimeri/kestuse ekraanile ilmub sümbol .
- ⇒ Ekraanile ilmub pöördloendus kujul 3-2-1. Kui pöördloendus on läbi, kaob taimeri/kestuse ekraanilt sümbol ning lülitatakse välja klahvilukk.

Alarmi sätestamiseks

Seadme juhtseadet saate kasutada mitte ainult küpsetamise, vaid ka muude hoiatuste või meeldetuletuste jaoks. Alarm ei mõjuta ahju tööfunktsioone. Seda kasutatakse hoiatamise eesmärgil. Näiteks saate alarmi kasutada siis, kui soovite toitu teatud aja möödudes ahjus keerata. Niipea kui Teie poolt määratud aeg on möödas, annab taimer Teile helisignaali.



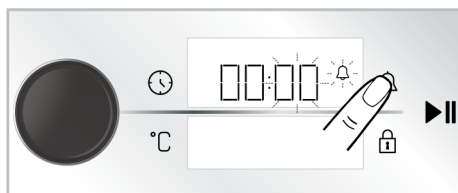

Kõige hilisem võimalik helisignaali on 23 tunni ja 59 minuti pärast.

1. Alarmi ajavahemiku määramiseks vajutage ükskord klahv .
- ⇒ taimeri/kestuse ekraanil hakkavad vilkuma minutiväli ja sümbol .

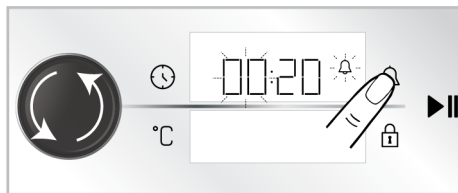

2. Minutite määramiseks keerake ahju juhtnuppu paremale/vasakule ja käivitage taimer klahvi vajutamisega.
3. Määrake aeg ahju juhtnupu paremale/vasakule keeramisega. Sätte kinnitamiseks vajutage veelkord klahv .



- ⇒ Seejärel taimer/kestuse ekraanil sütib sümbol  ja alarmi aeg hakkab kuval pöördloendama.
4. Pärast alarmi aja möödumist hakkab vilkuma sümbol  ja kell annab Teile kuuldava hoiatussignaali.





Kui määrata samaaegselt alarmi aeg ja küpsetusaeg, kuvatakse taimer/kestuse ekraanil lühemat aega.

Alarmi väljalülitamiseks

1. Alarmi ajavahemiku möödudes kostub ühe minuti jooksul hoiatussignaal. Helisignaali peatamiseks vajutage suvalist klahvi.

⇒ Helisignaali lakkab.

Alarmi tühistamiseks

1. Alarmi ajavahemiku lähtestamiseks vajutage klahvi .
- ⇒ Taimer/kestuse ekraanil hakkab vilkuma sümbol .
2. Kui alarmi aeg jõuab väärtuseni „00:00“, keerake ahju juhtnuppu paremale/vasakule.

Helitugevuse sätestamine

Saate seadistada juhtseadme helitugevust. Selle sätte seadmiseks peate oma ahju välja lülitama.

1. Pärast ahju väljalülitamist (kui ekraanil kuvatakse kellaeg) puudutage sätete menüü aktiveerimiseks umbes 3-ks sekundiks klahvi .
- ⇒ Ekraanile ilmub pöördloendus kujul 3-2-1. Pöördloenduse lõppemisel aktiveeritakse sätete menüü.

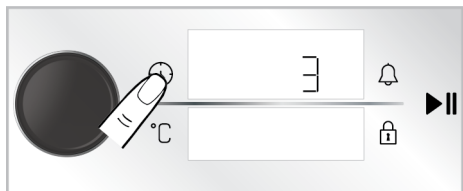

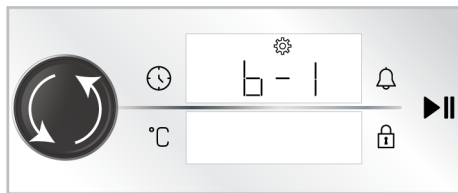

2. Keerake ahju juhtnuppu paremale/vasakule, kuni taimer/kestuse ekraanile ilmub teade „b-1” või „b-2”.

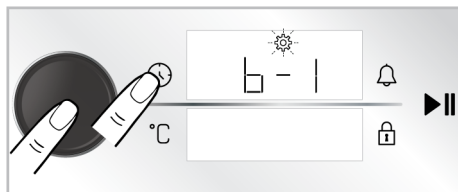

3. Aktiveerige heli säte klahvi  või ahju juhtnuppu vajutamisega.

⇒ Taimer/kestuse ekraanil hakkab vilkuma sümbol .



4. Määrake soovitud heli ahju juhtnuppu paremale/vasakule keeramisega.
5. Kinnitage soovitud heli klahvi  või ahju juhtnuppu vajutamisega.

Ekraani heleduse määramine

Saate seadistada juhtseadme ekraani ereduse. Selle sätte seadmiseks peate oma ahju välja lülitama.

1. Pärast ahju väljalülitamist (kui ekraanil kuvatakse kellaeg) puudutage sätete menüü aktiveerimiseks umbes 3-ks sekundiks klahvi .
- ⇒ Ekraanile ilmub pöördloendus kujul 3-2-1. Pöördloenduse lõppemisel aktiveeritakse sätete menüü.

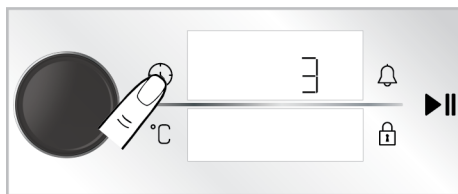

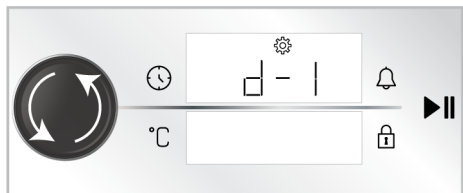

2. Keerake ahju juhtnuppu paremale/vasakule, kuni taimer/kestuse ekraanile ilmub teade „d-1”, „d-2” või „d-3”.

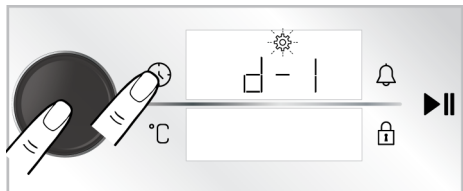

3. Aktiveerige heleduse säte klahvi  või ahju juhtnupu vajutamisega.

⇒ Taimer/kestuse ekraanil hakkab vilkuma sümbol .



4. Määrake soovitud heledus ahju juhtnupu paremale/vasakule keeramisega.
5. Kinnitage heledus klahvi  või ahju juhtnupu vajutamisega.

Kiire eelsoojenduse (kiirendaja) funktsiooni sätestamine

Saate oma roa küpsetamist käivitada automaatselt kiire eelsoojenduse funktsiooniga. Selleks lülitage sisse kiire eelsoojenduse säte. Selle sätte seadmiseks peate oma ahju välja lülitama.

1. Pärast ahju väljalülitamist (kui ekraanil kuvatakse kellaeg) puudutage sätete menüü aktiveerimiseks umbes 3-ks sekundiks klahvi .

⇒ Ekraanile ilmub pöördloendus kujul 3-2-1. Pöördloenduse lõppemisel aktiveeritakse sätete menüü.

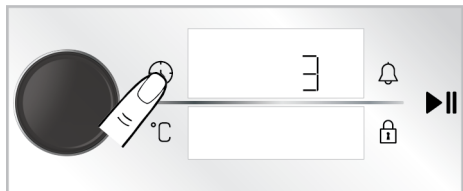

2. Keerake ahju juhtnupu paremale/vasakule, kuni ekraanile ilmuvad sümbol  ja teade „VÄLJAS”.

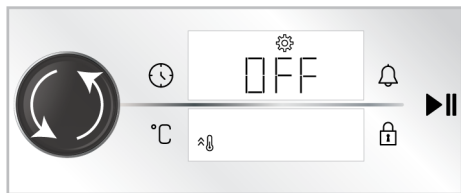

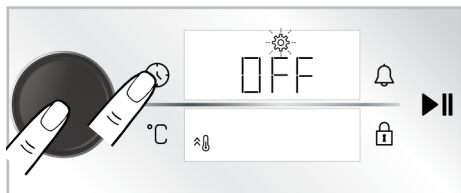

3. Aktiveerige kiire eelsoojenduse (kiirendaja) säte klahvi  või ahju juhtnupu vajutamisega.

⇒ Taimer/kestuse ekraanil hakkab vilkuma sümbol .

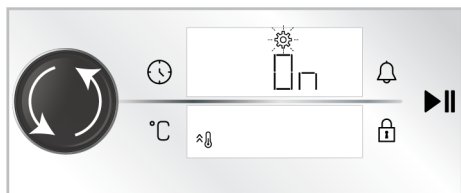

4. Muutke ekraanil olev sätte olek olekult „VÄLJAS” olekule „SEES”. Selleks keerake ahju juhtnupu paremale/vasakule.



5. Kinnitage eelsoojenduse (kiirendaja) säte klahvi  või ahju juhtnupu vajutamisega.

 Saate kiire eelsoojenduse välja lülitada, korrates samu toiminguid. Olekule „VÄLJAS” lülitades saate välja lülitada kiire eelsoojenduse sätte.

Kellaaja muutmise

Eelnevalt määratud kellaaja muutmiseks

1. Pärast ahju väljalülitamist (kui ekraanil kuvatakse kellaaeg) puudutage sätete menüü aktiveerimiseks umbes 3-ks sekundiks klahvi .

⇒ Ekraanile ilmub pöördloendus kujul 3-2-1. Pöördloenduse lõppemisel aktiveeritakse sätete menüü.

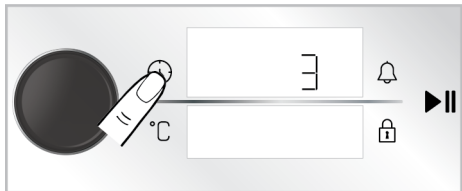

2. Taimeri välja aktiveerimiseks vajutage ahju juhtnuppu või klahvi .

⇒ Taimeri/kestuse ekraanil hakkavad vilkuma taimeri väli ja sümbol .

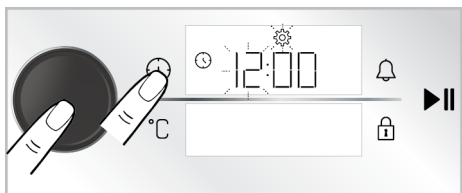

3. Seadistage kellaaeg. Selleks keerake ahju juhtnuppu paremale/vasakule, ja aktiveerige minutiväli kas ahju juhtnupu või klahvi  vajutusega.

⇒ Taimeri/kestuse ekraanil hakkavad vilkuma minutiväli ja sümbol .

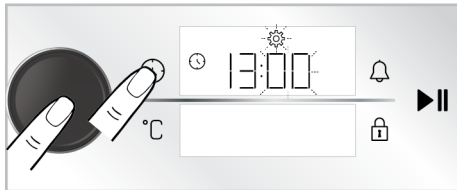

4. Määrake minutite arv ahju juhtnupu paremale/vasakule keeramisega. Taimeri välja kinnitamiseks vajutage ahju juhtnuppu või klahvi .

⇒ Kellaaeg on kehtestatud ja sümbol  jääb põlema.

6 Üldteave küpsetamise kohta

Sellest jaotisest leiate näpunäiteid toiduvalmistamise kohta.

Lisaks kirjeldab jaotis ka mõningaid testitud toite/roogasid ja nende toitude/roogade jaoks kõige sobivamaid sätteid. Samuti on aratoodud nende toitudele/roogadele sobivad ahju sätted ja tarvikud.

6.1 Üldhoiatused mikrolaineahjus küpsetamise kohta

- Ahjuukse avamisel küpsetamise ajal või pärast seda võib tekkida kuum aur. Aur võib põletada käsi, nägu ja/või silmi. Ahjuukse avamisel hoiduge sellest eemale.
- Küpsetamise käigus tekkiv intensiivne aur võib temperatuurierinevuse tõttu moodustada kondenseerunud veetilku ahju sise- ja välispinnale ning mööbli ülaosadele. See on normaalne ja füüsiline nähtus.

- Toiduvalmistamise temperatuuri ja aja väärtused võivad retseptist ja kogusest sõltuvalt erineda. Sel põhjusel on need väärtused antud vahemikena.
- Enne toiduvalmistamise alustamist eemaldage alati ahjust tarvikud, mida Te ei hakka kasutama. Tarvikud, mis jäävad ahju, võivad takistada Teie toitu valmistamast õigete väärtuste juures.
- Toitude puhul, mida valmistate vastavalt oma retseptile, vaadake teavet sarnaste toitude kohta, mis on toodud toiduvalmistamise nõuannete tabelites.
- Kaasasolevate tarvikute kasutamine tagab Teile parimat toiduvalmistamist. Järgige alati Teie poolt kasutatavate väliste köögitarvete puhul antud hoiatusi ja teavet.
- Lõigake rasvakindlat paberit, mida toiduvalmistamisel kasutate, kasutatavasse köögianumasse

sobivateks tükideks. Köögianumast ulatuv rasvakindel paber võib põhjustada põletusi ja mõjutada Teie küpsetamise kvaliteeti. Kasutage rasvakindlat paberit ettenähtud temperatuuride vahemikus.

- Hea tulemuse tagamiseks küpsetamisel asetage toit soovitatud riivilile. Ärge muutke küpsetamise ajal riuliasendit.

6.1.1 Pagaritooted ja ahjutoidud

Üldteave

- Hea toiduvalmistamise tagamiseks soovitage kasutada toote tarvikuid. Kui kavatsete kasutada väliseid kööginõusid, eelistage tumedaid, mittekleepuvaid ja kuumuskindlaid nõusid.
- Kui toiduvalmistamise nõuannete tabelis soovitatakse eelsoojendamist, pange toit pärast eelsoojendamist kindlasti ahju.
- Kui kavatsete süüa teha traatrestil asuvate kööginõude abil, asetage need traatresti keskele, mitte tagaseina lähedusse.
- Kõik pagaritoodete valmistamiseks kasutatavad materjalid peavad olema värsked ja toatemperatuuril.
- Toidu valmiduse olek võib varieeruda sõltuvalt toidu kogusest ja kööginõu suuruselt.
- Metallist, keraamilised ja klaasist vormid pikendavad toiduvalmistamisele kuluvat aega, ja küpsetiste alumine pind ei pruunistu ühtlaselt.
- Küpsetuspaberit kasutades võib toidu alumisel pinnal täheldada kerget pruunistumist. Sellises olukorras peate võib-olla pikendada toiduvalmistamise aega umbes 10 minuti võrra.
- Toiduvalmistamise nõuannete tabelis äratoodud väärtused on määratud kindlaks meie laborites läbi viidud testide tulemusel. Teie jaoks sobivad väärtused võivad nendest väärtustest erineda.

- Asetage toit toiduvalmistamise nõuannete tabelis soovitatud riivilile. Ahju alumist riulit käsitletakse 1. riivilina.

Näpunäiteid kookide küpsetamiseks

- Kui kook on liiga kuiv, tõstke temperatuuri 10 °C võrra ja lühendage küpsetusaega.
- Kui kook on niiske, kasutage väikest kogust vedelikku või vähendage temperatuuri 10 °C võrra.
- Kui koogi ülaosa on kõrbenud, pange see alumisele riivilile, alandage temperatuuri ja suurendage küpsetusaega.
- Kui kook on seest hästi küpsenud, kuid väljast on kleepuv, kasutage vähem vedelikku, alandage temperatuuri ja suurendage küpsetusaega.

Vihjeid pagaritoodete kohta

- Kui pagaritoodet on liiga kuiv, tõstke temperatuuri 10 °C võrra ja lühendage küpsetusaega. Niisutage tainalehed kastmega, mis koosneb piima, õli, muna ja jogurti segust.
- Kui pagaritoodet valmib aeglaselt, veenduge, et Teie valmistatud pagaritoodet ei ulatuks oma paksuse tõttu väljaspoole ahjuplaati.
- Kui pagaritoodet on väljast pruunistunud, kuid põhi pole küpsetatud, veenduge, et pagaritoodet jaoks kasutatav kastmekogus ei ole kogunenud pagaritoodete põhjas. Ühtlaseks pruunistumiseks üritage kaste ühtlaselt taignalehtede ja pagaritoodete vahel jaotada.
- Küpsetage oma pagaritoodet toiduvalmistamise nõuannete tabelis äratoodud asendis ja temperatuuri juures. Kui põhi pole ikka veel piisavalt pruunistunud, asetage see järgmise sammuna alumisele riivilile.

Küpsetusnõuannete tabel küpsetiste ja ahjuroogade jaoks

Soovitused ühe plaadiga küpsetamiseks

Toit	Kasutatav tarvik	Tööfunktsioon	Riieli asend	Temperatuur (°C)	Küpsetusaeg (min) (umbes)
Kook kandikul	Standardne salv *	Ülemine ja alumine kuumutus	3	180	30 ... 40
Kook vormis	Koogivorm traatrestil **	Kuumutus ventilaatoriga	2	180	30 ... 40
Väikesed koogid	Standardne salv *	Ülemine ja alumine kuumutus	3	160	25 ... 35
Väikesed koogid	Standardne salv *	Kuumutus ventilaatoriga	3	150	25 ... 35
Biskviidi kook	Ümmargune koogivorm, 26 cm läbimõõduga traatrestil klambriga **	Ülemine ja alumine kuumutus	2	150	30 ... 40
Biskviidi kook	Ümmargune koogivorm, 26 cm läbimõõduga traatrestil klambriga **	Kuumutus ventilaatoriga	2	150	35 ... 45
Küpsis	Kondiitriplaat *	Ülemine ja alumine kuumutus	3	170	25 ... 35
Küpsis	Kondiitriplaat *	Kuumutus ventilaatoriga	3	170	20 ... 30
Kondiitritooted	Standardne salv *	Ülemine ja alumine kuumutus	2	200	30 ... 40
Kondiitritooted	Standardne salv *	Ülemine/alumine kuumutus ventilaatori toel	2	180	35 ... 45
kukkel	Standardne salv *	Ülemine ja alumine kuumutus	2	200	20 ... 30
kukkel	Standardne salv *	Kuumutus ventilaatoriga	3	180	20 ... 30
Terve leib	Standardne salv *	Ülemine ja alumine kuumutus	3	200	30 ... 40
Terve leib	Standardne salv *	Kuumutus ventilaatoriga	3	200	30 ... 40
Lasanje	Klaasist/metallist ristkülikukujuline anum traatrestil **	Ülemine ja alumine kuumutus	2 või 3	200	30 ... 40
õunapirukas	Ümmargune must metallvorm, 20 cm läbimõõduga traatrestil **	Ülemine ja alumine kuumutus	2	180	50 ... 65

Toit	Kasutatav tarvik	Töofunktsioon	Riili asend	Temperatuur (°C)	Küpsetusaeg (min) (umbes)
õunapirukas	Ümmargune must metallvorm, 20 cm läbimõõduga traatrestil **	Kuumutus ventilaatoriga	3	170	50 ... 65
Pitsa	Standardne salv *	Ülemine ja alumine kuumutus	3	280	5 ... 9
Pitsa	Standardne salv *	Pitsafunktsioon	2	280	5 ... 10

Soovitused kahe plaadiga küpsetamiseks

Toit	Kasutatav tarvik	Töofunktsioon	Riili asend	Temperatuur (°C)	Küpsetusaeg (min) (umbes)
Väikesed koogid	2-Standardne salv * 4-Kondiitriplaat *	Kuumutus ventilaatoriga	2 - 4	150	25 ... 35
Küpsis	2-Standardne salv * 4-Kondiitriplaat *	Kuumutus ventilaatoriga	2 - 4	170	25 ... 35
Kondiitritooted	1-Standardne salv * 4-Kondiitriplaat *	Kuumutus ventilaatoriga	1 - 4	180	40 ... 50
kukkel	2-Standardne salv * 4-Kondiitriplaat *	Kuumutus ventilaatoriga	2 - 4	180	20 ... 30

Eelsoojendamine on soovitatav kõikide toiduainete puhul.

*Need tarvikud ei pruugi teie tootega kaasas olla.

**Need tarvikud ei ole teie tootega kaasas. Need on kaubanduslikult saadavad tarvikud.

Töofunktsiooniga "Säästlik kuumutus ventilaatoriga" toiduvalmistamise nõuannete tabel

- Töofunktsiooni "Säästlik kuumutus ventilaatoriga" puhul ärge muutke temperatuuri pärast toiduvalmistamise alustamist.

- Ärge avage ahjuust, kui valmistades toitu funktsiooniga "Säästlik kuumutus ventilaatoriga". Kui ahjuuks ei avata, optimeeritakse sisetemperatuur energia säästmiseks ja see temperatuur võib ekraanil kuvatavast erineda.
- Ärge eelsoojendage töofunktsiooniga "Säästlik kuumutus ventilaatoriga".

Toit	Kasutatav tarvik	Riili asend	Temperatuur (°C)	Küpsetusaeg (min) (umbes)
Väikesed koogid	Standardne salv *	3	160	25 ... 35
Küpsis	Standardne salv *	3	180	25 ... 35
Kondiitritooted	Standardne salv *	3	200	45 ... 55
kukkel	Standardne salv *	3	200	35 ... 45

* Need tarvikud ei pruugi teie tootega kaasas olla.

6.1.2 Liha, kala ja linnuliha

Grillimise põhipunktid

- Kanaliha, kalkuniliha ja suurte lihatükkide maitsestamine sidrunimahla ja pipraga enne toiduvalmistamist suurendab toiduvalmistamise tõhususe.
- Kontidega liha praadimiseks kulub 15–30 minutit rohkem kui filee praadimiseks.
- Liha paksuse iga sentimeetri kohta peaksite arvutama umbes 4 kuni 5 minutit toiduvalmistamise aega.

- Kui toiduvalmistamise aeg on läbi, jätke liha umbes 10-ks minutiks ahju. Liha mahlad jaotuvad paremini praetud liha sees ja ei tule välja liha lõikamisel.
- Kala tuleks paigutada kuumakindlas plaadis keskmisele või alumisele riulile.
- Toiduvalmistamise nõuannete tabelis toodud roogasid valmistage sama ahjuplaadi peal.

Küpsetusnõuannete tabel liha-, kala- ja linnuroogade jaoks

Toit	Kasutatav tarvik	Tööfunktsioon	Riuli asend	Temperatuur (°C)	Küpsetusaeg (min) (umbes)
Praad (terve) / Praad (1 kg)	Standardne salv *	Ülemine/alumine kuumutus ventilaatori toel	3	15 min. 250/ maks., pärast 180 ... 190	60 ... 80
Lamba sääre (1,5-2 kg)	Standardne salv *	Ülemine/alumine kuumutus ventilaatori toel	3	170	85 ... 110
Praetud kana (1,8-2 kg)	Traatgrill * Asetage üks alus alumisele riulile.	Ülemine/alumine kuumutus ventilaatori toel	2	15 min. 250/ maks., pärast 190	60 ... 80
Praetud kana (1,8-2 kg)	Traatgrill * Asetage üks alus alumisele riulile.	Kuumutus ventilaatoriga	2	200 ... 220	60 ... 80
Praetud kana (1,8-2 kg)	Traatgrill * Asetage üks alus alumisele riulile.	3D-funktsioon	2	15 min. 250/ maks., pärast 190	60 ... 80
kalkun (5,5 kg)	Standardne salv *	Ülemine/alumine kuumutus ventilaatori toel	1	25 min. 250/ maks., pärast 180 ... 190	150 ... 210
kalkun (5,5 kg)	Standardne salv *	3D-funktsioon	1	25 min. 250/ maks., pärast 180 ... 190	150 ... 210
Kala	Traatgrill * Asetage üks alus alumisele riulile.	Ülemine/alumine kuumutus ventilaatori toel	3	200	20 ... 30
Kala	Traatgrill * Asetage üks alus alumisele riulile.	3D-funktsioon	3	200	20 ... 30

Eelsoojendamine on soovitatav kõikide toiduainete puhul.

*Need tarvikud ei pruugi teie tootega kaasas olla.

**Need tarvikud ei ole teie tootega kaasas. Need on kaubanduslikult saadavad tarvikud.

6.1.3 Grill

Punane liha, kala ja linnuliha pruunistuvad grillimisel kiiresti, hoiavad kaunist koorikut ega kuiva ära. Grillimiseks sobivad eriti hästi fileeliha, vardaliha, vorstid, aga ka mahlased köögiviljad (tomatid, sibul jne).

Üldhoiatused

- Grillimiseks sobimatu toit võib põhjustada tuleohtu. Grillige ainult toitu, mis talub tugevat grillileeki. Ärge asetage toite ka liiga kaugele resti tagumisse ossa. See on kuumim piirkond ja rasvased toidud võivad süttida.
- **Sulgege ahjuuks grillimise ajaks. Hoidke grillimise ajal ahjuuks alati kinni. Kuumad pinnad võivad põhjustada põletusi!**

Grillimise põhipunktid

- Grillimiseks võite võimalikult sarnase paksuse ja kaaluga toite.
- Asetage grillitavad tükid traatrestile või traatrestil alusele, jaotades neid nii, et need ei ulatuks kuumutuselemendi mõõtetest väljapoole.
- Sõltuvalt grillitavate tükkide paksusest võivad tabelis äratoodud toiduvalmistamise ajad erineda.
- Asetage traatrest või traatrestil alus ahjus soovitud tasemele. Kui valmistate toitu traatrestil, asetage õlide kogumiseks alumisele riiulile ahjuplaat. Asetatav ahjuplaat peaks olema kogu grillimise ala suurune. See ahjuplaat ei pruugi olla Teie tootega komplektis. Valage hõlpsa puhastamise tagamiseks ahjualusele veidi vett.

Grillimise nõuannete tabel

Toit	Kasutatav tarvik	Riiuli asend	Temperatuur (°C)	Küpsetusaeg (min) (umbes)
Kala	Traatgrill	4 - 5	250	20 ... 25
Kana tükid	Traatgrill	4 - 5	250	25 ... 35
Lihapall (vasikaliha) - 12 summa	Traatgrill	4	250	20 ... 30
Lambakarbonaad	Traatgrill	4 - 5	250	20 ... 25
Praad - (lihakuubikud)	Traatgrill	4 - 5	250	25 ... 30
Vasikaliha karbonaad	Traatgrill	4 - 5	250	25 ... 30
Köögiviljagradiin	Traatgrill	4 - 5	220	20 ... 30
Röstleib	Traatgrill	4	250	1 ... 3

Kõigi grillitoitude puhul on soovitatav eelsoojendada 5 minutit.
Pöörake toidutükke pärast 1/2 kogu grillimisajast.

6.1.4 Katsetatud road

- Selles toiduvalmistamise nõuannete tabelis olevad road on valmistatud vastavalt standardile EN 60350- 1, hõlbustamiseks seadme katsetamist kontrolliasutustes.

Toiduvalmistamise tabel katsetatud roogadega

Soovitused ühe plaadiga küpsetamiseks

Toit	Kasutatav tarvik	Töõfunktsioon	Riieli asend	Temperatuur (°C)	Küpsetusaeg (min) (umbes)
Murukook (magus küpsis)	Standardne salv *	Ülemine ja alumine kuumutus	3	140	20 ... 30
Murukook (magus küpsis)	Standardne salv *	Kuumutus ventilaatoriga	Traatriiuliga mudelitel :3 Ilma traatriiuliteta mudelitel :2	140	15 .. 25
Väikesed koogid	Standardne salv *	Ülemine ja alumine kuumutus	3	160	25 ... 35
Väikesed koogid	Standardne salv *	Kuumutus ventilaatoriga	3	150	25 ... 35
Biskviidi kook	Ümmargune koogivorm, 26 cm läbimõõduga traatrestil klambriga **	Ülemine ja alumine kuumutus	2	150	30 ... 40
Biskviidi kook	Ümmargune koogivorm, 26 cm läbimõõduga traatrestil klambriga **	Kuumutus ventilaatoriga	2	150	35 ... 45
õunapirukas	Ümmargune must metallvorm, 20 cm läbimõõduga traatrestil **	Ülemine ja alumine kuumutus	2	180	50 ... 65
õunapirukas	Ümmargune must metallvorm, 20 cm läbimõõduga traatrestil **	Kuumutus ventilaatoriga	3	170	50 ... 65

Soovitused kahe plaadiga küpsetamiseks

Toit	Kasutatav tarvik	Töõfunktsioon	Riieli asend	Temperatuur (°C)	Küpsetusaeg (min) (umbes)
Väikesed koogid	2-Standardne salv * 4-Kondiitriplaat *	Kuumutus ventilaatoriga	2 - 4	150	25 ... 35
Murukook (magus küpsis)	2-Standardne salv * 4-Kondiitriplaat *	Kuumutus ventilaatoriga	2 - 4	140	15 ... 25

Eelsoojendamine on soovitatav kõikide toiduainete puhul.

*Need tarvikud ei pruugi teie tootega kaasas olla.

**Need tarvikud ei ole teie tootega kaasas. Need on kaubanduslikult saadavad tarvikud.

Grill

Toit	Kasutatav tarvik	Riieli asend	Temperatuur (°C)	Küpsetusaeg (min) (umbes)
Lihapall (vasikaliha) - 12 summa	Traatgrill	4	250	20 ... 30
Röstleib	Traatgrill	4	250	1 ... 3

Kõigi grilltoitude puhul on soovitatav eelsoojendada 5 minutit.

Pöörake toidutükke pärast 1/2 kogu grillimisajast.

7 Hooldus ja puhastus

7.1 Üldteave puhastamise kohta

Üldhoiatused

- Enne toote puhastamist oodake, kuni toode jahtub. Kuumad pinnad võivad põhjustada põletusi!
- Ärge kandke puhastusvahendeid otse kuumadele pindadele. See võib põhjustada püsivaid plekke.
- Seade tuleb korralikult puhastada ja kuivaks pühkida pärast igat töökorda. Seega tuleb toidujäägid hõlpsasti ära puhastada, vältimaks nende jääkide kõrbemist järgmisel töökorral. Tänu sellele pikeneb seadme kasutusiga ja sageli esinevad probleemid vähenevad.
- Ärge kasutage puhastamiseks aurupuhastusvahendeid.
- Mõned pesu- või puhastusvahendid kahjustavad pinda. Kasutamiseks mittesobivad puhastusvahendid on pleegitusained, ammoniaaki, happeid või kloriide sisaldavad puhastusvahendid, aurupuhastusvahendid, katlakivieemaldajad, plekieemaldajad ja rooste eemaldajad, abrasiivsed puhastusvahendid (kreemjad puhastusvahendid, küürimispulber, küürimiskreem, abrasiivsed ja kriimustavad küürimisvahendid, traat, käsnad, mustuse ja pesuainejääke sisaldavad puhastuslapid).
- Pärast iga kasutuskorda ei ole vaja spetsiaalset puhastusvahendit. Puhastage seadet nõudepesuvahendi, sooja vee ja pehme lapi või käsnaga ning kuivatage see kuiva lapiga.

- Pärast puhastamist pühkige kindlasti järelejäänud vedelik täielikult ära ja puhastage ära toiduvalmistamise ajal tekkinud pritsmed.
- Ärge peske seadme ühtegi osa nõudepesumasinas.

Roostevabast terasest pinnad

- Ärge kasutage roostevabast terasest pindade ja käepidemete puhastamiseks hapet ega kloori sisaldavaid puhastusvahendeid.
- Roostevabast terasest pind võib aja jooksul värvi muuta. See on normaalne. Puhastage roostevabale pinnale sobiva pesuvahendiga pärast igat töökorda.
- Puhastage pehme seebi, lapi ja vedelate (mittekriimustavate) puhastusvahenditega, mis sobivad roostevabade pindade jaoks, pühkides ainult ühes suunas.
- Eemaldage roostevabast terasest ja klaasist pinnalt lubja-, õli-, tärklise-, piima- ja valguplekid kohe ja viivitamata. Üle pika aja võivad plekid roostetada.
- Pinnale pihustatud/rakendatud puhastusvahendid tuleb viivitamatult eemaldada. Pinnale jäetud abrasiivsed puhastusvahendid muudavad pinna valgeks.

Emailitud pinnad

- Pärast iga kasutamist puhastage emailitud pinnad nõudepesuvahendi, sooja vee ja pehme lapi või käsnaga ning pühkige kuivaks kuiva lapiga.

- Kui Teie seadmel on lihtne aurupuhastusfunktsioon, saate kerge mittepüsiva mustuse hõlpsasti auruga ära puhastada. Vt Hõlbus aurupuhastus [▶ 38]
- Raskelt eemaldatavate plekkide korral võib kasutada Teie tootemargi veebisaidil soovitatud ahju- ja grillrestide jaoks mõeldud puhastusvahendeid ning mittekrimustavat küürimiskäsna. Ärge kasutage välist ahjupuhastit.
- Enne puhastamist peab toiduvalmistamiseks kasutatud ala jahtuma. Kuumade pindade puhastamine võib põhjustada tuleohtu ja emailipinna kahjustusi.

Katalüütilised pinnad

- Toiduvalmistamise ala külgseinad on kas emailitud või katalüütilised. See varieerub mudeliti.
- Katalüütilistel seintel on kerge matt ja poorne pind. Ahju katalüütilisi seinu ei tohi puhastada.
- Katalüütilised pinnad imavad õli tänu oma poorsele struktuurile ja hakkavad särama, kui pind on õliga küllastunud. Sellisel juhul on soovitatav osad vahetada.

Klaaspinnad

- Klaaspindade puhastamisel ärge kasutage tugevast metallist kaabitsaid ega abrasiivseid puhastusvahendeid. Need võivad klaasi pinda kahjustada.
- Puhastage seadet nõudepesuvahendi, sooja vee ja klaasipindadele mõeldud mikrokiudlapiga ning pühkige need kuivaks kuiva mikrokiudlapiga.
- Kui pärast puhastamist on pinnal jäänud pesuvahendit, pühkige see maha külma veega ja pühkige pind kuivaks puhta ja kuiva mikrokiudlapiga. Pesuvahendi jäägid võivad järgmisel töökorral klaasi pinda kahjustada.
- Mitte mingil juhul ei tohi klaasipinnal kuivanud jääke puhastada sakiliste nugade, traatvilla või muude sarnaste kraapimisvahenditega.

- Kaltsiumplekid (kollased plekid) klaaspinnalt saate eemaldada müügis saadaval oleva katlakivieemaldusvahendiga, näiteks äädika või sidrunimahlagaga.
- Kui pind on tugevalt määrdunud, kandke puhastusvahend plekile käsna ja andke sellele piisavalt aega, et see toimiks. Seejärel puhastage pind märja lapiga.
- Klaasipinna värvimuutus ja plekid tekkimine on normaalne, need ei ole defektid.

Plastosad ja värvitud pinnad

- Puhastage plastdetailid ja värvitud pinnad nõudepesuvahendi, sooja vee ja pehme lapi või käsna ning pühkige need kuivaks kuiva lapiga.
- Ärge kasutage tugevast metallist kaabitsaid ega abrasiivseid puhastusvahendeid. Need võivad pindasid kahjustada.
- Veenduge, et seadme osade ühenduskohad ei jääks niiskeks ja pesuvahendiga kaetuks. Vastasel juhul võib nendes ühenduskohtades tekkida korrosioon.

7.2 Cleaning Accessories

Ärge pange toote tarvikuid nõudepesumasinasse, kui kasutusjuhendis ei ole sätestatud teisiti.

7.3 Juhtpaneeli puhastamine

- Nuppudega paneelide puhastamisel pühkige paneel ja nupud niiske pehme lapiga ja pühkige kuivaks kuiva lapiga. Ärge eemaldage all olevaid nuppe ja tihendeid juhtpaneeli puhastamisel. Juhtpaneel ja nupud võivad kahjustada saada.
- Kui puhastate nuppudega roostevabast terasest paneele, ärge kasutage nupu ümber roostevaba terase jaoks mõeldud puhastusvahendeid. Märgid nuppude ümber võivad kuluda.
- Puhastage puutetundlikke juhtpaneele niiske pehme lapiga ja pühkige kuivaks kuiva lapiga. Kui Teie tootel on olemas

klahviluku funktsioon, lülitage klahvilukk sisse enne juhtpaneeli puhastamist. Vastasel juhul võivad klahvid valesti reageerida.

7.4 Ahi sisemuse (toiduvalmistamise ala) puhastamine

Järgige jaotises "Üldteave puhastamise kohta" kirjeldatud puhastamisetappe vastavalt ahju pinnatüüpidele.

Ahju külgsainte puhastamine

Toiduvalmistamise ala külgsainad on kas emailitud või katalüütilised. See varieerub mudeliti. Kui on olemas katalüütiline sein, siis lisateabe saamiseks lugege jaotist "Katalüütilised pinnad".

Kui Teie toode on traatriilitega mudel, eemaldage traatriulid enne külgsainte puhastamist. Seejärel järgige jaotises "Üldteave puhastamise kohta" kirjeldatud puhastamisetappe vastavalt ahju külgsainatüüpidele.

Külgetraatriulite eemaldamiseks toimige järgmiselt:

1. Eemaldage traatriuli esiosa, tõmmates seda külgsainast vastupidises suunas.
2. Selle täielikuks eemaldamiseks tõmmake traatriul enda poole.

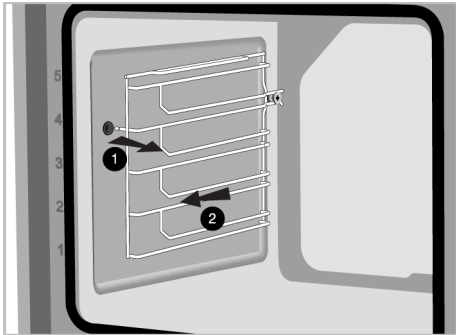

3. Riulite uuesti kinnitamiseks tuleb nende eemaldamisel teostatud toimingud vastupidises järjekorras korrata.

7.5 Hõlbust aurupuhastus

Antud funktsioon pehmendab auru ja ahju sisepindadele kondenseerunud veepiiskade abil ahju tekkinud mustust (kui see ei olnud seal pikka aega) ja hõlbustab selle eemaldamist.

1. Eemaldage kõik tarvikud ahju seest.
2. Valage ahjuplaadile 500 ml vett ja asetage see teisele ahjuriulile.

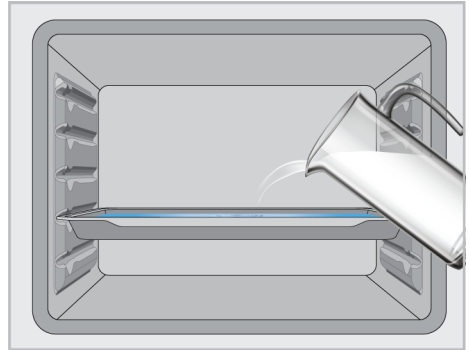

3. Lülitage ahju "Alumine kuumutus" režiimile ja laske tal töötada 20 minutit temperatuuril 100 °C.

Avage ahjuuks ja pühkige ahju sisepinnad märja käsna või lapiga.

Püsivate plekkide puhul puhastage seadet nõudepesuvahendi, sooja vee ja pehme lapi või käsna ning pühkige see kuivaks kuiva lapiga.

i Hõlpsa aurupuhastuse puhul eeldatakse, et lisatud vesi aurustub ja kondenseerub ahju sisepindadele ning ahju uksele Teie ahju tekkinud kerge mustuse pehmendamiseks. Ahjuuksele tekkinud kondensaad võib ahjuukse avamisel tilkuda. Niipea, kui avate ahjuukse, pühkige see kondensaadist kuivaks.

(See varieerub sõltuvalt toote mudelist. See ei pruugi teie tootel saadaval olla.) Pärast kondenseerumist ahju sees võib ahju all olevasse süvendi kanalis tekkida lomp või

niiskus. Pärast kasutamist puhastage see süvendi kanal niiske lapiga ja pühkige see kuivaks.

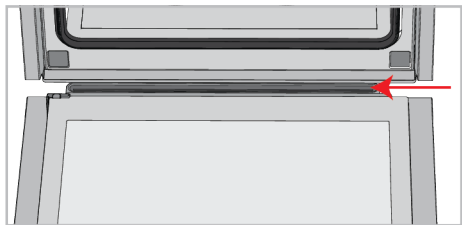

7.6 Ahjuukse puhastamine

Puhastamiseks võite ahjuuksed ja -klaasid eemaldada. Ahjuukse ja -klaaside eemaldamist selgitatakse jaotistes „Ahjuukse eemaldamine“ ja „Ahjuukse siseklaaside eemaldamine“. Pärast ahjuukse siseklaaside eemaldamist puhastage need sooja vee ja pehme riide või käsna abil ning kuivatage need kuiva lapiga. Kui ahjuklaasile tekib katlakivi, pühkige klaasi äädikaga ja loputage.



Ärge kasutage ahjuukse ja -klaasi puhastamiseks tugevaid abrasiivseid puhastusvahendeid, metallikaabitsaid, traatvilla ja pleegitusaineid.

Ahjuukse eemaldamine

1. Avage ahjuuks.
2. Avage paremal ja vasakul esiukse hingepesa klambrid, vajutades allapoole, nagu joonisel näidatud.
3. Hingetuübid on vastavalt tootemudelile erinevad: (A), (B), (C). Järgmistel joonistel on näidatud, kuidas avada igat tüüpi hingeid.
4. A-tüüpi hinge on saadaval tavaliste uksetüüpide puhul.

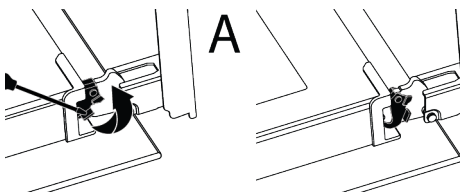

5. B-tüüpi hinge on saadaval pehmet sulguvate uksetüüpide puhul.

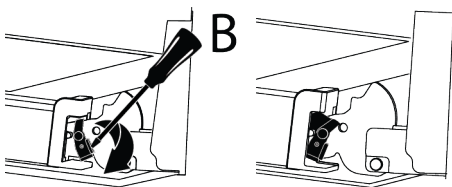

6. C-tüüpi hinge on saadaval pehmet avanevate/sulguvate uksetüüpide puhul.

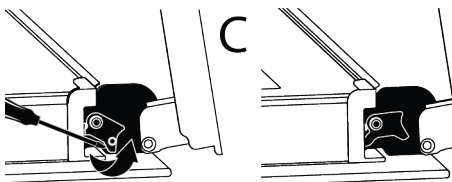

7. Viige ahjuuks pooleldi avatud asendisse.

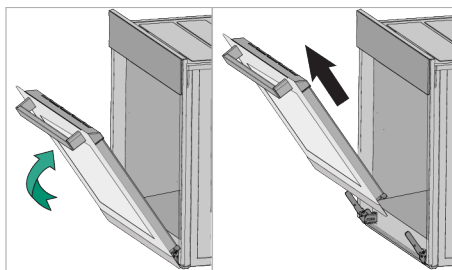

8. Tõmmake eemaldatav ahjuuks ülespoole, et vabastada see paremast ja vasakust hingest ning eemaldada.



Ahjuukse uuesti kinnitamiseks tuleb selle eemaldamisel teostatud toimingud vastupidises järjekorras korrata. Ukse paigaldamisel sulgege kindlasti hinge pesa klambrid.

7.7 Ahjuukse siseklaasi eemaldamine

Toote esiukse siseklaasi võib puhastamiseks eemaldada.

1. Avage ahjuuks.

2. Tõmmake esiukse ülemise osa külge kinnitatud plastkomponent enda poole, vajutades samaaegselt plastkomponendi mõlemal küljel asuvaid survepunkte, ja eemaldage see.

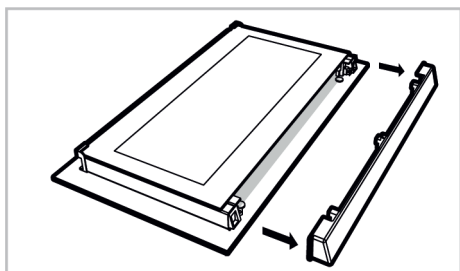
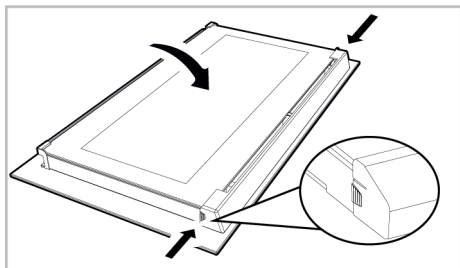

3. Nagu joonisel näidatud, tõstke õrnalt sisim klaas (1) „A“ suunas ja eemaldage see, tõmmates seda „B“ suunas.

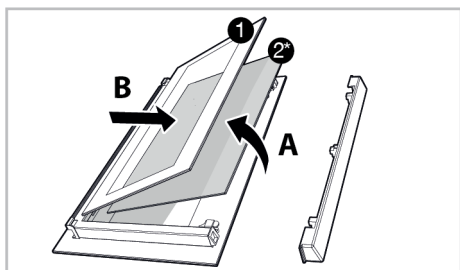

- 1 Sisim klaas 2* Siseklaas (ei pruugi Teie tootes saadaval olla)

4. Kui teie tootel on siseklaas (2), korrake selle eemaldamiseks (2) sama protseduuri.
5. Ukse kokkupanemise esimene samm on siseklaasi (2) paikapanek. Joondage klaasi kaldlihvitud serv plastist pesa

kaldlihvitud servaga. (Kui teie tootel on siseklaas). Siseklaas (2) tuleb kinnitada siseklaasile (1) kõige lähemal asuva plastpesa.

6. Sisima klaasi (1) monteerimisel veenduge, et klaasi prinditud külg oleks paigutatud siseklaasile. Ülioluline on asetada sisima klaasi (1) alumised nurgad nii, et need oleksid joondatud alumiste plastpesadega.
7. Lükake plastkomponent raami poole, kuni kostab klõps.

7.8 Ahjuvalgusti puhastamine

Juhul, kui toiduvalmistamise piirkond ahjuvalgusti klaasuks määrduv, puhastage see nõudepesuvahendi, sooja vee ja pehme riide või käsna abil ning kuivatage kuiva lapiga. Ahjuvalgusti rikke korral saate selle välja vahetada, järgides järgmisteid samme.

Ahjuvalgusti väljavahetamine

Üldhoiatused

- Elektrilöögi ohu vältimiseks ühendage seade lahti ja oodake, kuni ahi jahtub, enne ahjuvalgusti väljavahetamist. Kuumad pinnad võivad põhjustada põletusi!
- Antud ahi on varustatud hõõglambiga võimsusega alla 40 W, kõrgusega alla 60 mm ja läbimõõduga alla 30 mm, või G9-sokliga halogeenlambiga võimsusega alla 60 W. Elektripirnid sobivad kasutamiseks temperatuuril üle 300 °C. Ahjulambid on saadaval volitatud teenindusest või litsentseeritud tehnikutelt. Antud seade on varustatud G-energiaklassiga elektripirniga.
- Valgusti asukoht võib erineda joonisel näidatust.
- Selles tootes kasutatav valgusti ei sobi kasutamiseks kodutubade valgustuses. Selle valgusti eesmärk on aidata kasutajal toiduaineid näha.
- Antud seadmes kasutatavad elektripirnid peavad vastu pidama ekstreemsetele füüsilistele tingimustele, näiteks temperatuuridele üle 50 °C.

Kui teie ahjus on ümmargune valgusti,

1. ühendage toode vooluvõrgust lahti.
2. Eemaldage klaasist kaas, keerates seda vastupäeva.

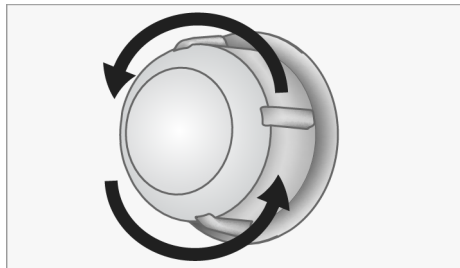

3. Kui Teie ahjuvalgusti on joonisel A näidatud tüüpi elektripirn, siis keerake ahju see joonisel näidatud viisil ja vahetage see uue vastu. Kui mudeli tüüp on B, tõmmake see välja nagu joonisel näidatud ja asendage see uuega.

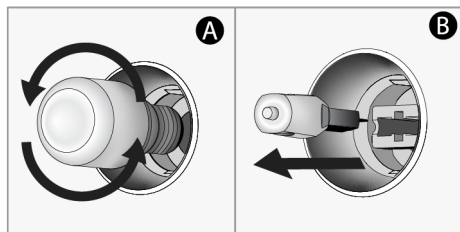

4. Pange klaasist kaas tagasi.

Kui Teie ahjus on ruudukujuline valgusti,

1. ühendage toode vooluvõrgust lahti.

2. Eemaldage traatriiulid vastavalt kirjeldusele.

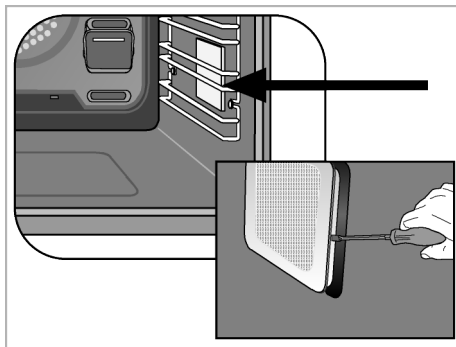

3. Tõstke valgusti kaitseklaas kruvikeerajaga üles. Eemaldage kõigepealt kruvi, kui teie toote kandilisel lambil on kruvi.
4. Kui Teie ahjuvalgusti on joonisel A näidatud tüüpi elektripirn, siis keerake ahju see joonisel näidatud viisil ja vahetage see uue vastu. Kui mudeli tüüp on B, tõmmake see välja nagu joonisel näidatud ja asendage see uuega.

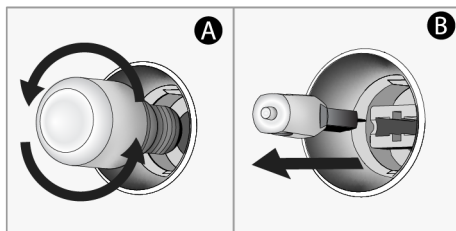

5. Pange klaasist kaas ja traatriiulid tagasi.

8 Veotsing

Kui probleem püsib pärast selles jaotises toodud juhiste järgimist, võtke ühendust müüja või volitatud teenindusega. Ärge kunagi proovige oma toodet ise parandada.

Ahi töötamise ajal eraldub auru.

- On normaalne, et töö ajal näete auru. >>> See ei ole viga.

Toiduvalmistamise ajal ilmuvad veepiisad

- Küpsetamise ajal tekkiv aur kondenseerub, kui see puutub kokku toote väliste külmade pindadega ja võib moodustada veepiisku. >>> See ei ole viga.

Toote soojenemise ja jahutamise ajal on kuulda metalliheli.

- Metallosad võivad kuumutamisel laieneda ja tekitada helisid. >>> See ei ole viga.

Toode ei tööta.

- Kaitse võib olla vigane või läbi põlenud. >>> Kontrollige kaitsmekarbis olevaid kaitsmeid. Vajadusel muutke neid või aktiveerige need uuesti.
- Seade ei tohi olla ühendatud (maandatud) pistikupessa. >>> Kontrollige, kas seade on pistikupessa ühendatud.
- (Kui teie seadmel on taimer) Juhtpaneeli klahvid ei tööta. >>> Kui teie tootel on klahvilukk, võib klahvilukk olla lubatud, keelake klahvilukk.

Ahju tuli ei põle.

- Ahjulamp võib olla vigane. >>> Vahetage ahju lamp.
- Elektrit pole. >>> Veenduge, et vooluvõrk on töökorras ja kontrollige kaitsmekarbis olevaid kaitsmeid. Vajadusel vahetage kaitsmed või aktiveerige need uuesti.

Ahi ei küta.

- Ahi ei pruugi olla seadistatud kindlale küpsetusfunktsioonile ja/või temperatuurile. >>> Seadke ahi kindlale küpsetusfunktsioonile ja/või temperatuurile.
- Taimeriga mudelite puhul ei ole kellaega määratud. >>> Määrake aeg.
- Elektrit pole. >>> Veenduge, et vooluvõrk on töökorras ja kontrollige kaitsmekarbis olevaid kaitsmeid. Vajadusel vahetage kaitsmed või aktiveerige need uuesti.
- Ahju uks võib olla avatud. >>> Veenduge, et ahju uks oleks suletud. Kui ahjuuks jääb avatuks kauemaks kui 5 minutiks, tühistatakse küpsetamiseks valitud ajaseade ja küttekehad ei tööta.

(Taimeriga mudelitel) Taimeri ekraan vilgub või taimeri sümbol jääb avatuks.

- Elektrikatkestusi on varemgi olnud. >>> Seadke kellaeg / Lülitage toote funktsiooninupud välja ja lülitage see uuesti soovitud asendisse.

Pärast toiduvalmistamise algust vilgub ekraanil sümbol ► ja kostub helihoiatus.

- Ahju uks võib olla avatud. >>> Veenduge, et ahjuuks oleks täielikult suletud. Kui viga jätkub, võtke ühendust volitatud teenindusega.

Добро пожаловать!

Уважаемый покупатель,

Спасибо за выбор нашего продукта Веко. Мы хотим, чтобы ваше устройство, изготовленное с высоким качеством и технологией, приносило вам максимальную эффективность. Поэтому внимательно прочитайте данное руководство и любую другую документацию, предоставленную перед использованием изделия.

Учитывайте всю информацию и предупреждения, указанные в руководстве пользователя. Таким образом, вы защитите себя и свое устройство от потенциальных рисков. Храните руководство пользователя. Если вы передадите устройство другому лицу, не забудьте вручить и руководство. Условия гарантии, данные про использование и методы устранения неисправностей для вашего изделия приведены в данном руководстве.

Символы и их описания в руководстве пользователя:



Опасность, способная привести к смерти или травме.



Важная информация и полезные советы по использованию.



Прочтите руководство пользователя.



Горячая поверхность.

**ПРИМЕ-
ЧАНИЕ**

Опасность, способная привести к материальному ущербу устройству или окружающей среде.

**Производитель: компания Арчелик (Arcelik A.S.)
Юридический адрес: Караач Джадесн № 2-6 34445
Сютлюдже/Стамбул/Турция**

Произведено в Турции

Содержание

1 Инструкция по технике безопасности	46
1.1 Использование по назначению	46
1.2 Безопасность детей, уязвимых людей и домашних животных ...	47
1.3 Электробезопасность	47
1.4 Безопасность при транспортировке	49
1.5 Меры безопасности во время монтажа	49
1.6 Безопасность использования ...	50
1.7 Предупреждения о температуре	50
1.8 Использование аксессуаров	51
1.9 Безопасность во время приготовления	51
1.10 Безопасность при выполнении технического обслуживания и очистки	52
2 Руководство по окружающей среде	53
2.1 Директива по отходам	53
2.1.1 Соответствие требованиям Директивы WEEE (директива ЕС об отходах электрического и электронного оборудования) и утилизация отработанного прибора	53
2.2 Информация об упаковочном материале	53
2.3 Советы по энергосбережению	53
3 Ваш прибор	54
3.1 Описание изделия	54
3.2 Принципы работы и использование панели управления устройства	54
3.2.1 Панель управления	55
3.2.2 Знакомство с панелью управления духовкой	55
3.3 Функциональные возможности духовки	56
3.4 Аксессуары для устройства	57
3.5 Использование аксессуаров устройства	58
3.6 Технические характеристики	61
4 Первое использование	62
4.1 Настройка первого таймера	62

4.2 Первичная очистка	62
5 Использование духовки	63
5.1 Общие сведения об использовании духовки	63
5.2 Работа блока управления духовкой	63
5.3 Настройки	69
6 Общая информация о выпечке	73
6.1 Общие предупреждения о выпечке в духовке	73
6.1.1 Выпечка и блюда в духовке	74
6.1.2 Мясо, Рыба и Птица	77
6.1.3 Гриль	78
6.1.4 Продукты для тестирования	78
7 Техническое обслуживание и чистка	80
7.1 Общая информация об очистке	80
7.2 Аксессуары для очистки	81
7.3 Очистка панели управления	81
7.4 Чистка внутренней части духовки (зоны приготовления)	82
7.5 Легкая паровая очистка	82
7.6 Очистка дверцы духовки	83
7.7 Снятие внутреннего стекла дверцы духовки	84
7.8 Чистка лампы духовки	85
8 Устранение неполадок	86



1 Инструкция по технике безопасности

- Этот раздел содержит инструкции по технике безопасности, необходимые для предотвращения риска, получения травмы или материального ущерба.
- Если изделие передается кому-то еще для целей личного или последующего использования, необходимо также предоставить руководство пользователя, этикетки и другие соответствующие документы и детали.
- Наша компания не несет ответственности за ущерб, который может возникнуть в результате несоблюдения этих инструкций.
- В случае неисполнения данных инструкций гарантия аннулируется.
- Монтажные и ремонтные работы всегда должны выполняться производителем, уполномоченным сервисным центром или лицом, назначенным компанией-импортером.
- Используйте только оригинальные запасные части и аксессуары.
- Не ремонтируйте и не заменяйте какие-либо компоненты изделия, если это четко не указано в руководстве пользователя.
- Не вносите технических изменений в изделие.



1.1 Использование по назначению

- Данное изделие предназначено для домашнего использования. Продукт не пригоден для использования в коммерческих и иных целях.
- Не используйте продукт в садах, на балконах или на открытом воздухе. Этот продукт предназначен для использования в домашних условиях и на кухнях для персонала магазинов, офисов и других рабочих помещений.
- **ПРЕДУПРЕЖДЕНИЕ:** Данное устройство следует использовать только для приготовления пищи. Продукт не следует использовать для таких целей, как обогрев помещения.
- Духовка может использоваться для размораживания, выпекания, жарки и приготовления на гриле.

- Данное устройство не следует использовать для обогрева, подогрева тарелок, для сушки подвешенных полотенец или одежды.

1.2 Безопасность детей, уязвимых людей и домашних животных



- Данным устройством могут пользоваться дети в возрасте от 8 лет и старше, а также лица с ограниченными физическими, сенсорными или умственными способностями или недостатком опыта и знаний, при условии надлежащего надзора и получения инструкций по безопасному использованию устройства.
- Дети не должны играть с устройством. Детям запрещено очищать и обслуживать устройство, за исключением детей под надзором взрослых.
- Данное устройство не предназначен для пользования людьми с ограниченными физическими, сенсорными или умственными способностями (включая детей), если они не находятся под наблюдением или не получают необходимых инструкций.
- Не разрешайте детям играть с устройством.

- Электроприборы представляют опасность для детей. Дети и домашние животные не должны играть, взбираться или входить в устройство.
- Не помещайте на устройство предметы, которые могут достать дети.
- **ПРЕДУПРЕЖДЕНИЕ:** Во время эксплуатации, доступные поверхности устройства горячие. Держите детей подальше от устройства.
- Храните упаковочные материалы в недоступном для детей месте. Существует риск получения травм и удушья.
- Если дверь открыта, не кладите на нее тяжелые предметы и не позволяйте детям садиться на нее. Это может привести к опрокидыванию духовки или повреждению дверных петель.
- В целях безопасности детей отрежьте штепсельную вилку и выключите устройство перед его утилизацией.



1.3 Электробезопасность

- Подключите устройство к заземленной розетке, защищенной предохранителем, который соответствует току, указанному на этикетке. Заземление должно выполняться квалифицированным

- электриком. Не используйте устройство без заземления в соответствии с местными / национальными правилами.
- Штепсельная вилка или электрическое соединение устройства должны находиться в легко доступном месте (где на него не будет воздействовать пламя варочной панели). Если это невозможно, должен быть механизм (предохранитель, выключатель, переключатель и т.д.) на электрической установке, к которой подключено устройство, в соответствии с электрическими правилами, и отсоединяющий все полюса от сети.
 - Устройство нельзя подключать к розетке во время установки, ремонта и транспортировки.
 - Подключите устройство к розетке, соответствующей значению напряжения и частоты, указанным на этикетке.
 - Если в вашем изделии нет питающего кабеля, используйте только кабель, указанный в разделе «Технические характеристики».
 - Не прокладывайте шнур питания под изделием и позади него. Не кладите тяжелые предметы на шнур питания. Шнур питания не должен быть согнут, раздавлен и соприкасаться с любым источником тепла.
 - При эксплуатации задняя поверхность духовки нагревается. Шнуры питания не должны касаться задней поверхности, соединения таким образом могут повредиться.
 - Не сжимайте электрические кабели в дверце духовки и не пропускайте их по горячим поверхностям. В противном случае изоляция кабеля может расплавиться и вызвать возгорание в результате короткого замыкания.
 - Используйте только оригинальный кабель. Не используйте обрезанные или поврежденные кабели или промежуточные кабели.
 - Если шнур питания поврежден, в целях предотвращения возникновения опасности его необходимо заметить, обратившись к фирме-изготовителю устройства, сервисному агенту или лицу, указанным компанией.
 - **ПРЕДУПРЕЖДЕНИЕ:** Чтобы избежать риска поражения электрическим током, перед заменой лампы духовки обязательно отсоедините устройство от электросети.

Отключите устройство либо отсоедините предохранитель из блока предохранителей.

Если ваш продукт имеет кабель питания и штепсельную вилку:

- Не подключайте устройство к розетке, которая разболтана, выскочила из разъема, сломана, загрязнена, маслянистая, при наличии риска контакта с водой (к примеру, вода, которая может вытечь из счетчика).
- Никогда не прикасайтесь к вилке мокрыми руками! Никогда не отключайте вилку, потянув за кабель, всегда вынимайте вилку, потянув за ее корпус.
- Убедитесь, что штепсель устройства надежно подключен к розетке во избежание искрения.

1.4 Безопасность при транспортировке

- Отключите устройство от сети перед транспортировкой.
- Устройство тяжелое, перевозить его следует как минимум с двумя людьми.
- Не используйте дверь и / или ручку для транспортировки или перемещения устройства.

- Не кладите на духовку другие предметы и не переносите ее в вертикальном положении.
- Если необходимо транспортировать устройство, оберните его упаковочным материалом с пузырьковой пленкой или плотным картоном и вплотную заклейте его лентой. Надежно закрепите изделие с помощью ленты, чтобы предотвратить повреждение съемных или движущихся частей устройства.
- Визуально убедитесь, что отсутствуют повреждения, которые могли возникнуть во время транспортировки.



1.5 Меры безопасности во время монтажа

- Перед установкой устройства проверьте его на наличие повреждений. В случае наличия повреждений, не устанавливайте устройство.
- Не устанавливайте устройство вблизи источников тепла (радиаторы, печи и т. д.).
- Держите открытой окружающую среду всех вентиляционных каналов продукта.
- Во избежание перегрева устройство не следует устанавливать за декоративными дверцами.

1.6 Безопасность использования

- Убедитесь, что после каждого использования будет изделие выключено.
- Если вы не используете устройство в течение длительного времени, отключите его либо отсоедините предохранитель из блока предохранителей.
- Не используйте устройство, если оно неисправно либо повреждено. В противном случае, отсоедините электрические / газовые соединения устройства и позвоните в авторизованный сервис.
- Не используйте устройство со снятым или с треснутым стеклом передней двери.
- Не забирайтесь на устройство для того, чтобы достичь чего-либо или по какой-либо другой причине.
- Никогда не используйте продукт, если ваша рассудительность или координация ухудшаются из-за употребления алкоголя и / или наркотиков.
- Легковоспламеняющиеся предметы, хранящиеся в зоне приготовления, могут загореться. Никогда не храните

легковоспламеняющиеся предметы в зоне приготовления.

- Ручка духовки не является полотенцесушителем. При использовании продукта не вешайте полотенца, перчатки или аналогичный текстиль на ручку.
- Петли дверцы изделия перемещаются при открытии и закрытии дверцы и могут сжиматься. Открывая / закрывая дверь, не держитесь за петли.

1.7 Предупреждения о температуре

- **ПРЕДУПРЕЖДЕНИЕ:** Доступные части изделия будут горячими во время использования. Старайтесь не прикасаться к изделию и нагревательным элементам. Дети в возрасте до 8 лет не должны приближаться к устройству без контроля взрослых.
- Не размещайте легковоспламеняющиеся / взрывоопасные материалы рядом с устройством, так как края во время работы горячие.
- Поскольку пар может выходить, держитесь подальше, когда открываете дверцу духовки. Пар может обжечь руку, лицо и / или глаза.

- Во время работы изделие может нагреваться. Следует соблюдать осторожность, чтобы не прикасаться к горячим частям внутри печи и нагревательным элементам.
- Всегда используйте жаропрочные перчатки при размещении пищи в горячей печи или удалении пищи из горячей печи и т. д.

1.8 Использование аксессуаров

- Важно, чтобы решетчатый гриль и лоток были правильно размещены на полках. Подробную информацию смотрите в разделе «Использование аксессуаров».
- При закрытии дверцы устройства аксессуары могут повредить стекло дверцы. Всегда двигайте аксессуары к концу зоны приготовления.

1.9 Безопасность во время приготовления

- Будьте осторожны при добавлении в блюда алкогольных напитков. Спирт испаряется при высоких температурах и может вызвать пожар, поскольку он может воспламениться при контакте с горячими поверхностями.

- Пищевые отходы, масло и т. д. в зоне приготовления могут загореться. Перед приготовлением удалите крупную грязь.
- Опасность пищевого отравления: Не оставляйте пищу в печи более чем на 1 час до или после приготовления. В противном случае это может вызвать пищевое отравление и другие недуги.
- Не нагревайте закрытые банки и стеклянные банки в печи. Давление, которое может накапливаться в жестяной банке/банке, может привести к ее разрыву.
- Поместите жиронепроницаемую бумагу в посуду или на аксессуар духовки (лоток, решетчатый гриль и т. д.) вместе с продуктами и поместите в разогретую духовку. Удалите лишние куски жиронепроницаемой бумаги, висящей на аксессуаре или контейнере, чтобы избежать риска прикосновения к нагревательным элементам. Никогда не используйте жиронепроницаемую бумагу при температуре печи выше максимальной температуры использования, указанной на жиронепроницаемой бумаге, которую вы используете. Ни-

когда не кладите жиростойкую бумагу на основание духовки.

- Не кладите противни, тарелки или алюминиевую фольгу непосредственно на дно печи. Накопленное тепло может повредить дно печи.
- Закройте дверцу духовки во время гриля. Горячие поверхности могут вызвать ожоги!
- Пища, не пригодная для гриля, несет опасность возникновения пожара. Готовьте на гриле только еду, подходящую для интенсивного огня на гриле. Кроме того, не размещайте еду слишком далеко в задней части гриля. Это самая горячая зона, и жирная пища может загореться.

1.10 Безопасность при выполнении технического обслуживания и очистки



- Подождите, пока устройство остынет до начала очистки. Горячие поверхности могут вызвать ожоги!

- Не мойте устройство путем распыления или наливания на него воды! Существует риск поражения электрическим током!
- Не используйте пароочистители для очистки прибора, так как это может вызвать поражение электрическим током.
- Не используйте жесткие абразивные чистящие средства, металлические скребки, проволочную мочалку или отбеливающие средства для очистки стекла передней двери духовки / (или, если имеется) стекла верхней двери духовки. Все эти материалы могут привести к царапинам и поломке стеклянных поверхностей.
- Постоянно держите панель управления чистой и сухой. Влажная и грязная поверхность может вызвать проблемы в выполнении функций.

2 Руководство по окружающей среде

2.1 Директива по отходам

2.1.1 Соответствие требованиям Директивы WEEE (директива ЕС об отходах электрического и электронного оборудования) и утилизация отработавшего прибора

Данный продукт соответствует Директиве ЕС WEEE (2012/19/EU). Данный прибор имеет классификационный знак для отработанного электрического и электронного оборудования (WEEE).



Данное изделие изготовлено с использованием деталей и материалов высокого качества, которые после переработки могут использоваться повторно. Следовательно,

запрещается выбрасывать отходы устройства вместе с бытовыми и другими отходами после окончания срока эксплуатации. Необходимо сдавать их в пункт сбора для переработки отходов электрического и электронного оборудования. Вы можете узнать об этих пунктах сбора в местной администрации. Утилизация прибора надлежащим образом помогает предотвратить негативные последствия для окружающей среды и здоровья человека.

Соответствие требованиям Директивы RoHS (директива об ограничении использования некоторых вредных веществ в электрическом и электронном оборудовании):

Приобретенный Вами прибор соответствует требованиям Директивы RoHS EC (2011/65/EU). В нем не содержится вредных и запрещенных материалов, указанных в данной Директиве.

2.2 Информация об упаковочном материале

Материалы упаковки устройства произведены из перерабатываемого сырья в соответствии с нашими Национальными нормами по защите окружающей среды. Не утилизируйте упаковочные отходы вместе с бытовыми или иными отходами, отнесите их в пункты сбора упаковочных материалов, обозначенные местными органами власти.

2.3 Советы по энергосбережению

Согласно EU 66/2014, информацию об энергоэффективности можно найти в квитанции на продукцию, поставляемую вместе с продуктом.

Следующие предложения помогут вам использовать ваше устройство с экологической и энергетической эффективностью:

- Размораживайте замороженные продукты перед выпечкой.
- В духовке используйте темные либо эмалированные емкости, которые лучше передают тепло.
- Если таковое указано в рецепте или руководстве пользователя, всегда предварительно осуществляйте разогрев. Не открывайте дверцу печи часто во время выпечки.
- Выключите изделие за 5-10 минут до окончания выпечки при длительной выпечке. Таким образом, вы можете сэкономить до 20 % электроэнергии, используя остаточное тепло.
- Старайтесь готовить в духовке более одного блюда одновременно. Вы можете готовить одновременно, установив две кастрюли на проволочную стойку. Кроме этого, если вы будете осуществлять приготовление, помещая блюда один за другим, это сэкономит энергию, поскольку духовой шкаф не будет терять тепло.
- Не открывайте дверцу духовки во время приготовления в режиме “Эко вентилятор с нагревом”. Когда дверца не открыта, внутренняя температура оп-

тимизируется для экономии энергии в режиме “Эко вентилятор с нагревом”, и эта температура может отличаться от показанной на экране.

3 Ваш прибор

3.1 Описание изделия

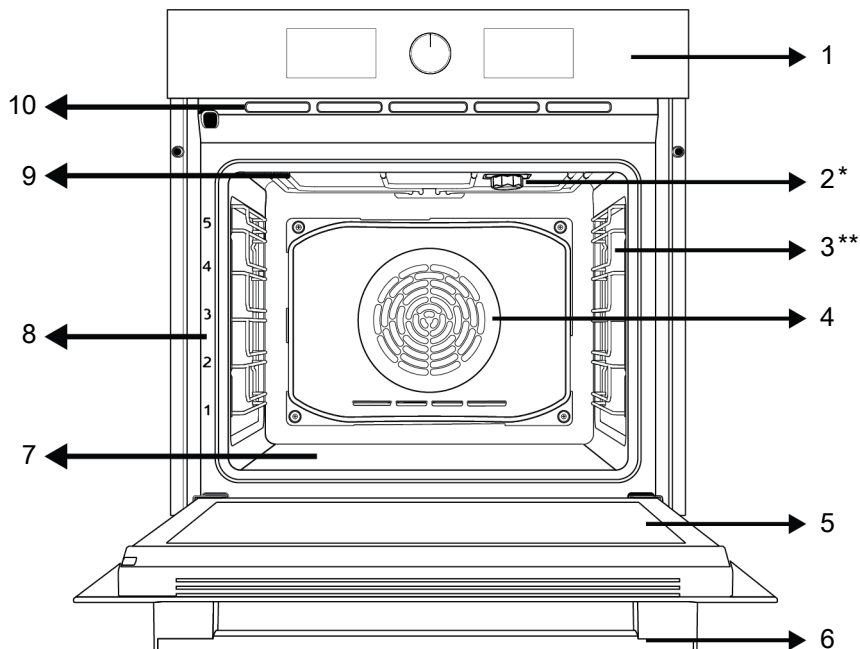

1 Панель управления

3 Металлические направляющие

5 Дверца

7 Нижний нагреватель (под стальной пластиной)

9 Верхний нагреватель

2 Лампа

4 Двигатель вентилятора (за стальной пластиной)

6 Ручка

8 Уровень расположения противня

10 Вентиляционные отверстия

* Варьируется в зависимости от модели устройства. В вашем устройстве может отсутствовать лампа, или тип и расположение лампы могут отличаться от иллюстрации.

** Варьируется в зависимости от модели устройства. Ваш продукт может не иметь металлических направляющих. На рисунке в качестве примера показано изделие с металлическими направляющими

3.2 Принципы работы и использование панели управления устройства

В данном разделе вы можете найти обзор и основные области применения панели управления устройства. Могут быть

различия в изображениях и некоторых функциях в зависимости от типа устройства.

3.2.1 Панель управления

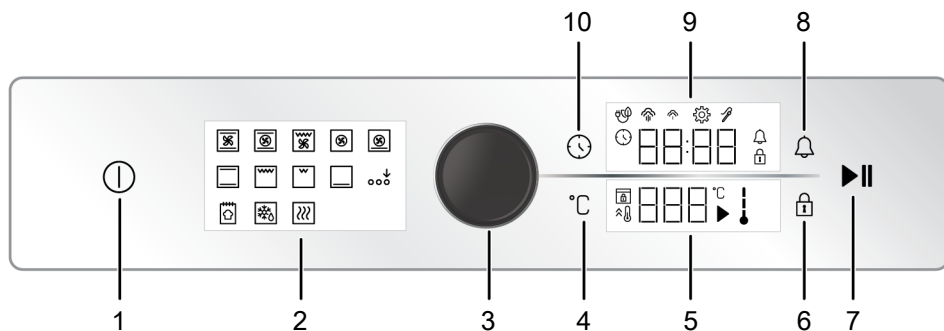

- | | | | |
|---|--|----|-------------------------------------|
| 1 | Клавиша вкл./выкл. | 2 | Дисплей функций |
| 3 | Переключатель управления духовкой | 4 | Кнопка настройки температуры |
| 5 | Область индикатора температуры | 6 | Кнопка блокировки кнопок |
| 7 | Кнопка запуска/остановки выпечки | 8 | Кнопка звукового таймера/будильника |
| 9 | Область индикатора таймера/продолжительности | 10 | Кнопка времени и настроек |

Если есть переключатели для управления вашим продуктом, в некоторых моделях эти переключатели могут быть выдвижными при нажатии (утапливаемые переключатели). Чтобы выполнить настройки с помощью этих переключателей, сначала нажмите на соответствующий переключатель и поверните его. После выполнения регулировки снова нажмите и скройте переключатель.

3.2.2 Знакомство с панелью управления духовкой

Ручка управления духовкой

Вы можете проверить настройки на индикаторе таймера/часов и областях индикатора температуры с помощью ручки управления духовкой. Вы можете перейти через эти настройки, повернув эту ручку управления духовкой вправо и влево и применить их, нажав ручку.

Индикатор внутренней температуры духовки

Вы можете узнать температуру внутри духовки по символу внутренней температуры на дисплее. При запуске приготовления на дисплее отображается символ, а когда внутренняя температура духовки достигает заданной температуры, загорается каждый уровень символа.



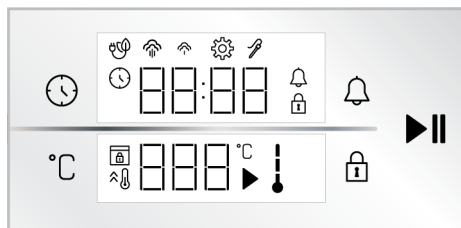

Дисплей функций

Рабочие функции вашей духовки расположены на дисплее функций на вашей духовке. Каждая функция активируется прикосновением к ней. Все функции, расположенные на дисплее, являются схематическими, они могут отсутствовать в вашем устройстве. Функции вашего продукта описаны в разделе «Рабочие функции духовки».







Области индикаторов:



Кнопки :

-  : Кнопка времени и настроек
-  : Кнопка настройки температуры
-  : Кнопка блокировки кнопок
-  : Кнопка звукового таймера/будильника
-  : Кнопка запуска/остановки выпечки

Область индикатора таймера/продолжительности :





-  : Символ времени выпечки/времени суток
-  : Символ звукового таймера/будильника
-  : Символ настроек
-  : Символ блокировки кнопок
-  : Символ выпечки с эко-вентилятором
-  : Символ низкого уровня пара *

 : Символ высокого уровня пара *

 : Символ термощупа *

* Варьируется в зависимости от модели устройства. Может не быть в вашем устройстве.





Область индикатора температуры :

-  : Символ выпечки
-  : Символ температуры
-  : Символ температуры в духовке
-  : Символ быстрого нагрева (бустера)
-  : Символ блокировки двери *

* Варьируется в зависимости от модели устройства. Может не быть в вашем устройстве.

3.3 Функциональные возможности духовки

На таблице функций указаны функциональные возможности, которые вы можете использовать в своей духовке, а также показаны максимальный и минимальный порог температуры, который можно установить для соответствующих функций. Порядок режимов работы, показанный здесь, может отличаться от порядка расположения символов на устройстве.

Символ функций	Описание функций	Температурный диапазон (°C)	Описание и использование
	Работа с вентилятором	-	Духовка не нагревается. Работает только вентилятор (на задней стенке). Замороженную пищу с гранулами медленно размораживают при комнатной температуре, приготовленную же пищу охлаждают. Время, необходимое для размораживания целого куска мяса, больше, чем для продуктов с зёрнами.
	Верхний и нижний нагрев	40-280	Пища нагревается сверху и снизу одновременно. Подходит для пирожных, выпечки или пирожных и рагу в форме для выпечки. Во время приготовления пищи используется только один противень.
	Нижний нагрев	40-220	Подходит для продуктов, которые нужно подрумянить сверху. Подходит для продуктов, которые нужно поджарить в основании.
	Вентилятор нижнего / верхнего нагрева	40-280	Горячий воздух, нагретый верхним и нижним нагревателями, равномерно и быстро распределяется по всей духовке вместе с работой вентилятора. Во время приготовления пищи используется только один противень.
	Конвекция	40-280	Горячий воздух, нагретый вентилятором нагревателем, распределяется быстро и равномерно по всей духовке вместе с работой вентилятора. Подходит для приготовления нескольких блюд на разных уровнях.

	Эко вентилятор с нагревом	160-220	В целях экономии энергии вы можете воспользоваться данной функцией вместо использования режима "Конвекция" в диапазоне 160-220°C. Но при этом время приготовления будет немного больше. Использование этой функции описано в разделе «Работа блока управления духовкой».
	Функция пиццы	40-280	Работают нижний нагреватель и вентиляторный обогрев. Подходит для приготовления пиццы.
	Функция "3D"	40-280	Функции верхнего нагрева, нижнего нагрева и нагрева вентилятора работают. Каждая сторона готового продукта готовится одинаково и быстро. Во время приготовления пиццы используется только один противень.
	Низкий гриль	40-280	Работает маленький гриль на потолке духовки. Подходит для гриля в небольших количествах.
	Полный гриль	40-280	Работает большой гриль на потолке духовки. Подходит для приготовления на гриле в больших количествах.
	Вентилятор с полным грилем	40-280	Горячий воздух, нагреваемый большим грилем, быстро распределяется в духовке с вентилятором. Подходит для приготовления на гриле в больших количествах.
	Поддержание тепла	40-100	Используется для длительного хранения продуктов при температуре, готовой к употреблению.
	Функция для выпечки хлеба	-	Используется для приготовления хлеба. Входящая заданная температура и время не могут быть изменены.
	Активация дополнительных режимов	-	Используется для активации рабочих функций, которые не отображаются при запуске на дисплее функций.

3.4 Аксессуары для устройства

Ваше устройство имеет различные аксессуары. В этом разделе доступно описание аксессуаров и их правильного использования. В зависимости от модели устройства, поставляемый аксессуар может варьироваться. Аксессуары, описанные в руководстве пользователя, могут быть недоступны в вашем изделии.

 Противни внутри вашего прибора могут деформироваться под воздействием тепла. Это никак не влияет на функциональность. Деформация исчезает при охлаждении противня.

Стандартный противень

Используется для выпечки, замороженных продуктов и жарки больших кусков.

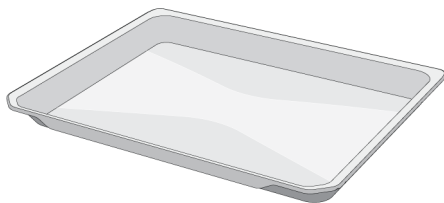

Кондитерский противень

Используется для выпечки, таких как печенье и бисквиты.

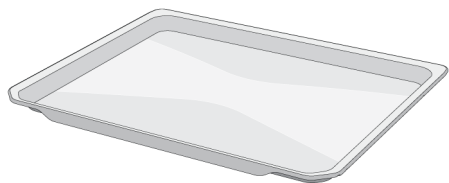

Решетка

Используется для жарки или размещения пищи, которая будет запекаться, жариться и тушиться на выбранном уровне.

На моделях с металлическими направляющими :

На моделях с металлическими направляющими :

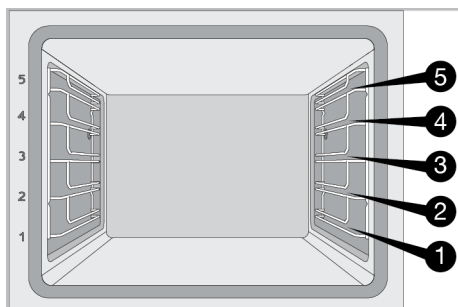

На моделях без металлических направляющих :

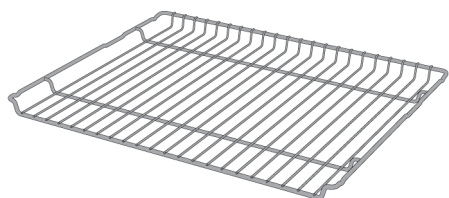

На моделях без металлических направляющих :

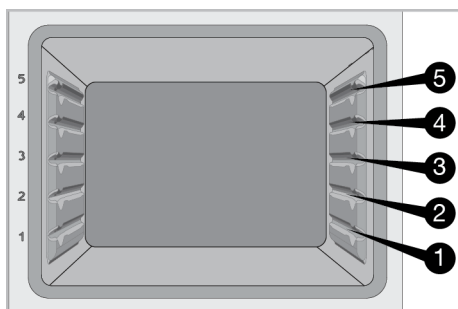

Размещение решетки на направляющих для приготовления

На моделях с металлическими направляющими :

Очень важно правильно размещать решетчатый гриль на боковых металлических направляющих. При размещении решетки на нужном уровне открытая часть должна быть спереди. Для лучшего приготовления пищи решетка должна быть закреплена стопором на металлических направляющих. Она не должна проходить через ограничитель и контактировать с задней стенкой духовки.

3.5 Использование аксессуаров устройства

Уровни для приготовления

В зоне приготовления есть 5 уровней расположения противня. Вы также можете увидеть порядок расположения уровней в цифрах на передней раме духовки.

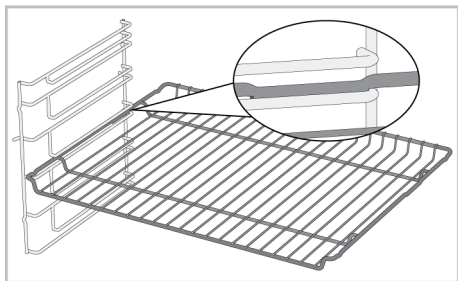

На моделях без металлических направляющих :

При размещении рельефных направляющих решетка имеет одно направление. При размещении решетки для гриля на нужном уровне открытая часть должна быть спереди.

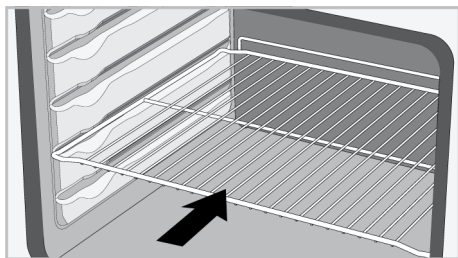

Размещение противня на направляющих для приготовления

На моделях с металлическими направляющими :

Также важно размещать противни на рельефных направляющих. При размещении противня на нужном уровне его сторона, предназначенная для удержания, должна быть спереди. Для лучшего приготовления противень должен быть закреплен стопором на металлических направляющих. Он не должен проходить через ограничитель и контактировать с задней стенкой духовки.

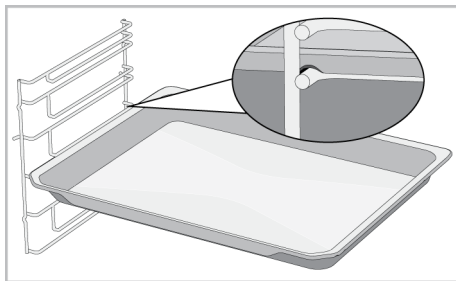

На моделях без металлических направляющих :

Также важно правильно размещать противни на рельефных направляющих. При размещении на полке противень имеет одно направление. При размещении противня на нужной полке его сторона, предназначенная для удержания, должна быть спереди.

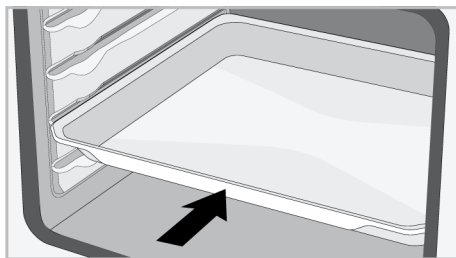

Функция остановки проволочной решетки

Существует функция стопора, предотвращающая опрокидывание решетчатого гриля с металлических направляющих. С помощью этой функции вы можете легко и безопасно вынуть свою еду. Снимая решетчатый гриль, вы можете потянуть его вперед пока не достигнет точки стопора. Вы должны пройти через эту точку, чтобы полностью его извлечь.

На моделях с металлическими направляющими :

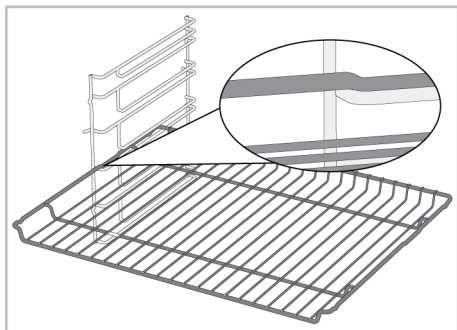

На моделях без металлических направляющих :

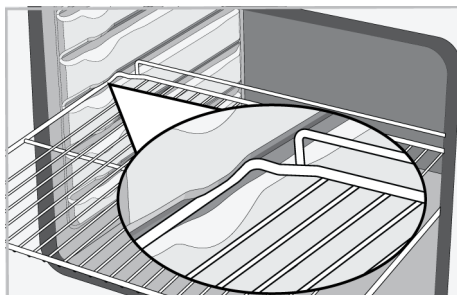

Функция остановки противня - На моделях с металлическими направляющими

Существует также функция стопора, предотвращающая опрокидывание противня с направляющих. Вынимая противень, выньте его из заднего стопорного гнезда и потяните на себя, пока он не достигнет передней стороны. Вы должны пройти через это стопорное гнездо, чтобы полностью снять его.

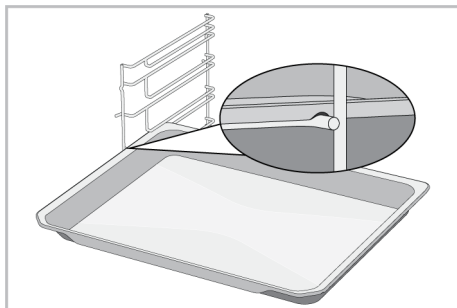

Правильное размещение решетки и противня на телескопических направляющих-Модели с металлическими и телескопическими направляющими

Благодаря телескопическим направляющим можно легко устанавливать и снимать противни и решетку для гриля. При использовании противней и решетки для гриля с телескопической направляющей необходимо следить за тем, чтобы штыри на передней и задней частях телескопических направляющих прилегали к краям гриля и противня (показано на рисунке).

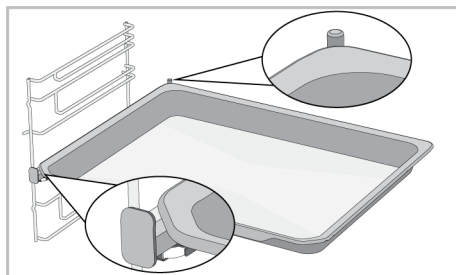
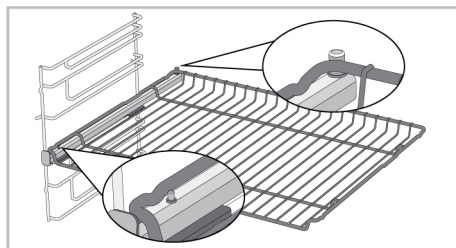

3.6 Технические характеристики

RU

Общие параметры	
Внешние размеры устройства (высота/ширина/глубина)	595 /594 /567
Монтажные размеры духовки (высота/ширина/глубина)	590-600 /560 /min. 550
Напряжение/частота	220-240 V ~; 50 Hz
Тип и сечение кабеля, используемые / подходящие для использования в продукте	мин. H05VV-FG 3 x 1,5 mm ²
Общая потребляемая мощность (кВт)	3,3
Тип духовки	Многофункциональная духовка

Класс защиты -1

Степень защиты IP 44

Основные сведения: Информация об энергетической маркировке электрических печей для домашнего использования приведена в соответствии со стандартом EN 60350-1 / IEC 60350-1. Значения определяются в функциях Верхний и нижний нагрев или (при наличии) Вентилятор нижнего / верхнего нагрева со стандартной нагрузкой.

Класс энергоэффективности определяется в соответствии со следующими приоритетами в зависимости от того, существуют ли соответствующие функции в устройстве. 1-Эко вентилятор с нагревом , 2-Конвекция , 3-Низкий гриль с вентилятором , 4-Верхний и нижний нагрев.



Технические характеристики могут быть изменены без предварительного уведомления для улучшения качества устройства.



Рисунки в этом руководстве являются схематичными и могут не полностью соответствовать вашему устройству.



Значения, указанные на этикетках устройства или в сопроводительной документации, получены в лабораторных условиях в соответствии с действующими стандартами. В зависимости от условий эксплуатации и окружающей среды, эти значения могут варьироваться.

4 Первое использование

Перед тем, как приступить к использованию вашего продукта, рекомендуется осуществить шаги, перечисленные в последующих разделах.

4.1 Настройка первого таймера





Всегда устанавливайте время суток перед использованием духовки. Если вы не установите его, вы не сможете готовить в некоторых моделях духовки.

1. Когда духовка выключена (пока на дисплее отображается время суток), нажмите кнопку  примерно на 3 секунды, чтобы активировать меню настроек.

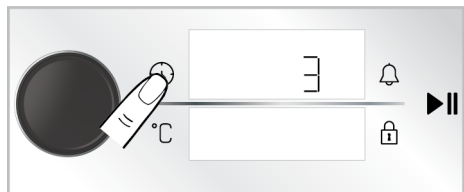
⇒ На дисплее появится обратный отсчет 3-2-1. По окончании обратного отсчета активируется меню настроек.



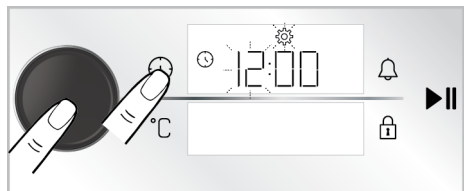

2. Активируйте поле таймера, нажав ручку управления духовкой один раз или коснувшись кнопки  один раз.

⇒ Поле таймера и символ  мигают на дисплее таймера/продолжительности.





3. Установите время суток, повернув ручку управления духовкой вправо/влево и активируйте поле минут, на-

жав ручку управления духовкой один раз или коснувшись кнопки  один раз.

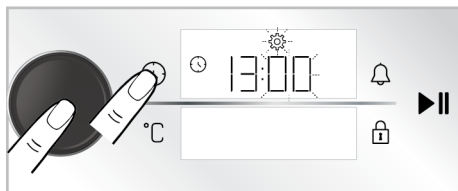
⇒ Поле минут и символ  мигают на дисплее таймера/продолжительности.



4. Установите минуты, поворачивая ручку управления духовки вправо/влево. Подтвердите настройку, нажав ручку управления духовкой один раз или коснувшись кнопки  один раз.

⇒ Установлено время суток, и символ  горит непрерывно.



Если первая настройка таймера не выполняется, время суток начинается с времени, установленного в процессе обработки пищи. Вы можете изменить время суток позже как описано в разделе «Настройки».



В случае длительного отключения электроэнергии настройка времени суток отменяется. Ее следует установить заново.

4.2 Первичная очистка

1. Уберите все упаковочные материалы.
2. Извлеките все аксессуары из духовки, входящей в комплект поставки.
3. Включите устройство на 30 минут, а затем выключите. Таким образом, остатки мелких частиц, которые могли остаться в камере духового шкафа во время производства, сгорят и утилизуются.

4. При работе с продуктом выберите самую высокую температуру и рабочую функцию, с которой работают все нагреватели в вашем устройстве. См. «Функции управления духовкой» [► 56]. О том, как управлять духовкой вы можете узнать в следующем разделе.
5. Подождите, пока духовка остынет.
6. Протрите поверхности духовки влажной тканью или губкой, затем вытрите насухо.

Перед использованием аксессуаров:

Очистите аксессуары, извлеченные из духовки, водой и мягкой губкой.

5 Использование духовки

5.1 Общие сведения об использовании духовки

Вентилятор охлаждения (Варьируется в зависимости от модели устройства. Может не быть в вашем устройстве.)

Ваше устройство имеет вентилятор охлаждения. Вентилятор охлаждения включается автоматически при необходимости и охлаждает как переднюю часть устройства, так и мебель. Он автоматически выключается по окончании процесса охлаждения. Горячий воздух выходит через дверцу духовки. Ничем не закрывайте вентиляционные отверстия. В противном случае духовка может перегреться. Охлаждающий вентилятор

ПРИМЕЧАНИЕ: Некоторые моющие и чистящие средства могут повреждать поверхность. Не используйте абразивные моющие средства, чистящие порошки и кремы или острые предметы во время чистки.

ПРИМЕЧАНИЕ: Во время первого использования в течение нескольких часов могут появляться дым и запахи. Это нормально, и вам просто нужна хорошая вентиляция, чтобы удалить его. Избегайте непосредственного вдыхания образующихся дыма и запахов.

продолжает работать во время работы духовки или после ее выключения (примерно 20-30 минут). В случае, если вы готовите, задав таймер духовки, в конце времени запекания охлаждающий вентилятор отключится со всеми функциями. Время работы охлаждающего вентилятора не может быть определено пользователем. Вентилятор включается и выключается в автоматическом режиме. Это не является неисправностью.

Освещение духовки

Освещение духовки включается, когда начинается запекание. В некоторых моделях освещение работает во время приготовления, в то время как в других моделях оно выключается через определенное время.

5.2 Работа блока управления духовкой

Общие предупреждения по блоку управления духовкой

- Максимальное время, которое может быть установлено для процесса выпечки, составляет 5:59 часов. В режиме поддержания предупреждений это время составляет 23 часа 59 минут. В случае отключения электроэнергии предварительно заданная продолжительность выпечки и запекания отменяется.
- При выполнении любых настроек соответствующие символы будут загораться на дисплее. Необходимо сохранить сделанные настройки, либо нажав соответствующую клавишу в описании, либо подождя некоторое время.
- Если время выпечки установлено в начале выпечки, оставшееся время отображается на дисплее.
- Если на блоке управления активна настройка быстрого предварительного нагрева, на дисплее появляется сим-

вол , когда вы начинаете выпекать, и печь достигает температуры, которую вы устанавливаете для быстрого вы-



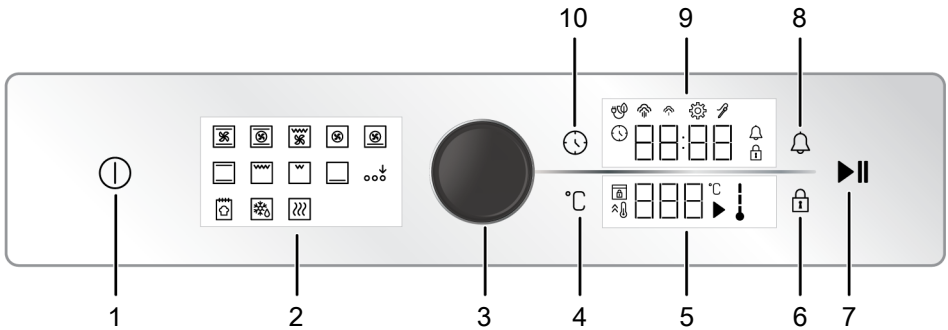

пекания. Быстрые настройки предварительного нагрева см. в разделе «**Настройки**».

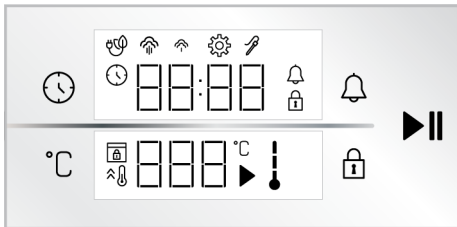





- 1 Клавиша вкл./выкл.
- 2 Дисплей функций
- 3 Переключатель управления духовкой
- 4 Кнопка настройки температуры
- 5 Область индикатора температуры
- 6 Кнопка блокировки кнопок
- 7 Кнопка запуска/остановки выпечки
- 8 Кнопка звукового таймера/будильника
- 9 Область индикатора таймера/продолжительности
- 10 Кнопка времени и настроек





Кнопки :

-  : Кнопка времени и настроек
-  : Кнопка настройки температуры
-  : Кнопка блокировки кнопок
-  : Кнопка звукового таймера/будильника
-  : Кнопка запуска/остановки выпечки





Область индикатора таймера/продолжительности :

-  : Символ времени выпечки/времени суток
-  : Символ звукового таймера/будильника
-  : Символ настроек
-  : Символ блокировки кнопок
-  : Символ выпечки с эко-вентилятором

-  : Символ низкого уровня пара *
-  : Символ высокого уровня пара *
-  : Символ термощупа *

* Варьируется в зависимости от модели устройства. Может не быть в вашем устройстве.

Область индикатора температуры :

-  : Символ выпечки
-  : Символ температуры
-  : Символ температуры в духовке
-  : Символ быстрого нагрева (бустера)
-  : Символ блокировки двери *

* Варьируется в зависимости от модели устройства. Может не быть в вашем устройстве.

Включение духовки

1. Включите духовку, нажав на кнопку  .
 ⇨ После включения духовки первая рабочая функция отобразится на экране. Рабочую функцию, температуру,

время выпекания и сигнал тревоги можно настроить, когда дисплей находится в этом состоянии.



Если на этом дисплее нет настроек, духовка выключается примерно через 5 минут, а на дисплее отображается время суток.

Выключить духовку

Выключите духовку, нажав на кнопку ①. Время суток отображается на дисплее.

Ручная выпечка путем выбора температуры и рабочей функции духовки

Вы можете готовить, осуществляя ручное управление (по своему усмотрению), не устанавливая время выпекания, задавая температуру и рабочие функции, соответствующие вашей еде. , качестве примера Функция “Верхний и нижний нагрев” и настройки 180°C показаны в на изображениях.

1. Включите духовку, нажав на кнопку ①.
2. Нажмите на рабочую функцию, которую вы хотите активировать на дисплее функций.

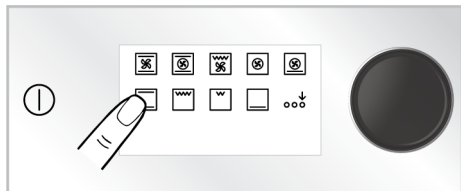

3. Если функции, которую вы желаете активировать, нет числе первых рабочих функций, появляющихся на функциональном дисплее, вы можете активировать нижний ряд рабочих функций, нажав на «Активация дополнительных режимов».

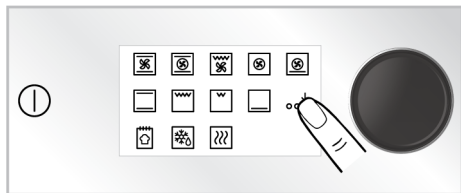

4. На экране отображается предварительно установленная температура для выбранной вами рабочей функции. Чтобы изменить эту температуру, нажмите ручку управления духовкой один раз или коснитесь кнопки °C и поверните ручку управления духовкой вправо/влево.

⇒ Символ °C мигает на дисплее температуры.

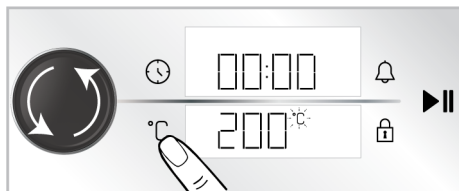

При изменении рабочей функции после изменения предварительно заданной температуры рабочей функции на дисплее отображается последняя установка температуры. Однако, если выбранная температура не находится в диапазоне температур выбранной рабочей функции, отображается самая высокая температура для этой рабочей функции.

5. Подтвердите установленную температуру, нажав на кнопку °C.

⇒ На дисплее температуры непрерывно горит символ °C.

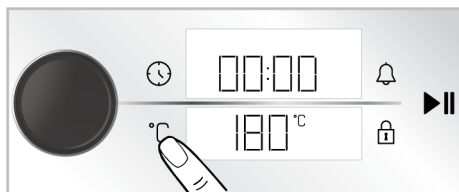

6. После настройки рабочей функции и температуры коснитесь кнопки ►||, чтобы начать выпечку.

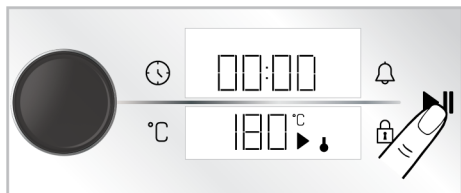

⇒ Ваша духовка сразу начнет работать при выбранной функции и температуре. На дисплее температуры отображаются символы ↓ и ►. Время выпекания начинает отсчитываться на дисплее. Когда внутренняя температура духовки достигнет заданной температуры, символ ↓ будет загораться на каждом этапе. Печь не выключается автоматически, так как ручная выпечка выполняется без установки времени выпечки. Вы должны контролировать выпечку и отключить ее сами. По окончании приготовления нажмите кнопку ►||, чтобы завершить выпечку, или нажмите кнопку ①, чтобы полностью выключить духовку.

Выпечка путем установки времени выпечки;

Вы можете задать автоматическое отключение духовки в конце периода времени, выбрав температуру и рабочую функцию, характерную для вашей еды, и установив время выпечки по таймеру. В качестве примера функция “Верхний и нижний нагрев”, настройки 180 °C и 45 минут показаны в на изображениях.

1. Включите духовку, нажав на кнопку ①.
2. Нажмите на рабочую функцию, которую вы хотите активировать на дисплее функций.

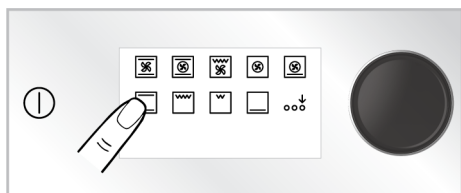

3. Если функции, которую вы желаете активировать, нет числе первых рабочих функций, появляющихся на функциональном дисплее, вы можете активировать нижний ряд рабочих функций, нажав на «Активация дополнительных режимов».

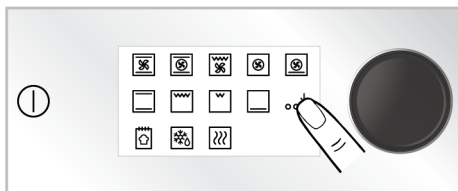

4. На экране отображается предварительно установленная температура для выбранной вами рабочей функции. Чтобы изменить эту температуру, нажмите ручку управления духовкой один раз или коснитесь кнопки °C и поверните ручку управления духовкой вправо/влево.

⇒ Символ °C мигает на дисплее температуры.

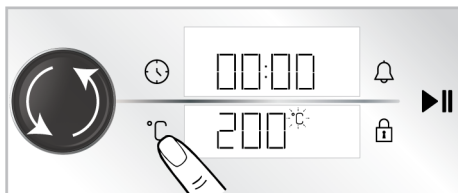

① При изменении рабочей функции после изменения предварительно заданной температуры рабочей функции на дисплее отображается последняя установка температуры. Однако, если выбранная температура не находится в диапазоне температур выбранной рабочей функции, отображается самая высокая температура для этой рабочей функции.

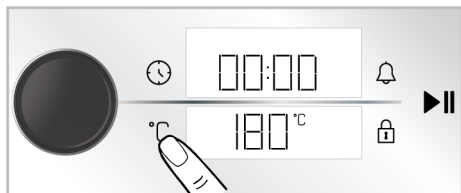

5. Подтвердите установленную температуру, нажав на кнопку °C.
- ⇒ На дисплее температуры непрерывно горит символ °C.

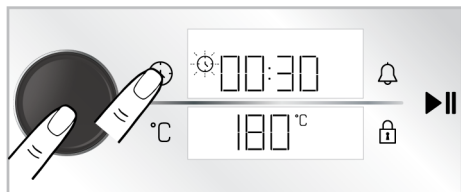

6. Нажмите ручку управления духовкой один раз или коснитесь кнопки  один раз в течение времени выпечки.

⇒ Установленное значение 30 минут отображается на дисплее таймера/продолжительности, и мигает символ .



 Чтобы быстро отрегулировать время выпечки, вы можете активировать время выпекания в течение 30 минут, нажав ручку управления духовкой или коснувшись кнопки  после того, как функции работы и температура установлены, и вы можете изменить время, повернув ручку управления духовкой вправо/влево.

7. Отрегулируйте время выпечки, повернув ручку управления духовкой вправо/влево. Подтвердите настройку, нажав кнопку .

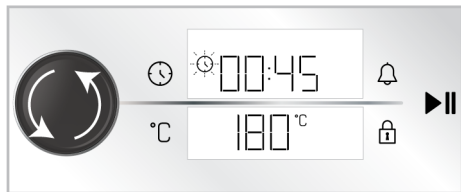

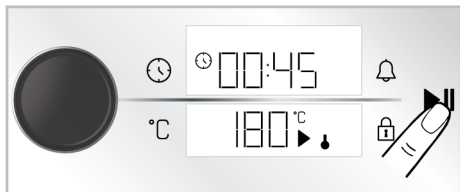

 Время выпечки увеличивается на 1 минуту в первые 15 минут и на 5 минут через 15 минут.

8. После настройки рабочей функции, температуры и времени выпечки, коснитесь кнопки , чтобы начать выпечку.



⇒ Ваша духовка начинает работать немедленно при выбранной рабочей функции и температуре, и на дисплее появляется обратный отсчет времени выпечки. На дисплее температуры отображаются символы  и . Когда внутренняя температура духовки достигнет заданной температуры, символ  будет загораться на каждом этапе. По истечении времени выпекания на дисплее температуры появляется текст **«Конец»**, таймер подает звуковое предупреждение и выпекание останавливается.

9. Звуковое предупреждение будет звучать в течение одной минуты. Если вы коснетесь кнопки  во время звукового предупреждения и на дисплее температуры отобразится текст **«Конец»**, духовка продолжит работать бесконечно. Духовка выключается, если прикоснуться к кнопке . При нажатии любой клавиши, кроме этих, звуковое предупреждение отключается.

Эко вентилятор с нагревом

В целях экономии энергии вы можете воспользоваться данной функцией вместо использования "Конвекция" в диапазоне 160- 220°C. Но при этом время запекания будет немного больше.

1. Включите духовой шкаф, нажав на кнопку .
2. Нажмите и удерживайте рабочий режим "Конвекция" на дисплее функций 3 секунды.

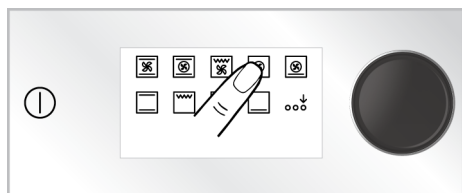

- ⇒ На дисплее появится обратный отсчет 3-2-1. По окончании обратного отсчета на дисплее появляется символ  и активируется функция «Эко вентилятор с нагревом».

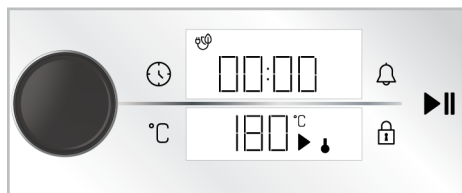

3. Установленную температуру и время запекания можно изменить, как описано в предыдущих разделах. Затем можно начать запекание.

- ⇒ В режиме «Эко вентилятор с нагревом» лампа горит меньше, чем при другом режиме приготовления, за счет экономии энергии во время запекания.

Функция для выпечки хлеба

В вашей духовке есть режим «Функция для выпечки хлеба», специально предназначенный для выпечки хлеба. Настройки температуры и времени функции фиксированы.

Ингредиенты

- Мука 500 г
- 15 г сахара
- 10 г быстрорастворимых дрожжей
- 10 г подсолнечного масла
- 8 г соли
- 300 мл воды (35°C)

Для верха теста

- 2 чайные ложки подсолнечного масла

Подготовка

1. Просеять муку в глубокую тару. Добавьте сахар в муку и однородно перемешайте.
2. Сделайте колодец в середине муки, добавьте дрожжи, соль и подсолнечное масло. Теплая вода заливается постепенно, начиная с боковых сторон емкости.
3. Замесите тесто вручную или в тестомесителе примерно на 10-15 минут.
4. Поверните тесто, которое было замешано, несколько раз вручную и положите его в контейнер. Добавьте 1 чайную ложку подсолнечного масла на тесто и накройте пищевой пленкой так, чтобы она соприкасалась с тестом.
5. Накрыв тесто пищевой пленкой, накройте его толстой тканью и оставьте бродить при комнатной температуре.
6. Возьмите тесто, которое бродило в течение 60 минут, на поверхность, сложите его 4-5 раз и удалите воздух изнутри. Добавьте 1 чайную ложку подсолнечного масла на тесто и накройте пищевой пленкой так, чтобы она соприкасалась с тестом. Дайте тесту подняться еще на 30 минут при комнатной температуре.
7. Поместите противень для духовки на третий уровень направляющих духовки.
8. Включите духовой шкаф, нажав на кнопку ①.
9. Активируйте рабочие режимы нижнего ряда, нажав «Активация дополнительных режимов» на функциональном дисплее.

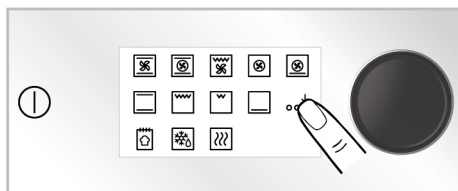

10. Коснитесь кнопки «Функция для выпечки хлеба» на дисплее функции.

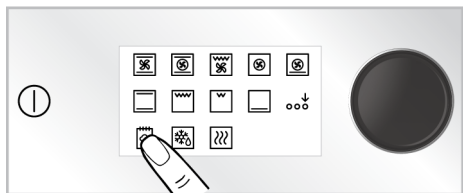

11. Начните запекание, коснувшись кнопки ▶||.





12. По окончании времени запекания раздастся звуковой сигнал в течение одной минуты. При нажатии кнопки ⓪ выключится духовой шкаф. При нажатии любой клавиши, кроме этих, звуковое предупреждение отключается.

5.3 Настройки



i Обратный отсчет 3-2-1 отображается на дисплее в меню или настройках, которые должны быть активированы нажатием в течение длительного периода времени. По истечении обратного отсчета активируется соответствующее меню или настройка.

Активация блокировки кнопок

Используя функцию блокировки клавиш, вы можете защитить блок управления от вмешательства.

1. Нажимайте клавишу  и удерживайте ее, пока на дисплее таймера/продолжительности не появится символ .





⇒ На дисплее появится обратный отсчет 3-2-1. По окончании обратного отсчета на дисплее таймера/продолжительности появляется символ  и активируется блокировка клавиш. После установки блокировки клавиш, при нажатии любой клавиши или нажатии ручки управления духовкой таймер подает звуковой сигнал и мигает символ .



i При активации блокировки клавиш нельзя использовать клавиши блока управления. Блокировка клавиш не будет отменена в случае сбоя питания.

Отключение блокировки клавиш

1. Нажимайте клавишу  и удерживайте ее, пока на дисплее таймера/продолжительности не появится символ .



⇒ На дисплее появится обратный отсчет 3-2-1. По окончании обратного отсчета на дисплее таймера/продолжительности исчезает символ  и деактивируется блокировка клавиш.

Установка будильника



Вы также можете использовать блок управления для любого предупреждения или напоминания, кроме выпечки. Будильник не влияет на работу духовки. Используется в целях предупреждения. Например, вы можете использовать будильник, когда захотите приготовить еду в духовке в определенное время. По ис-

течении установленного вами времени таймер выдаст звуковое предупреждение.

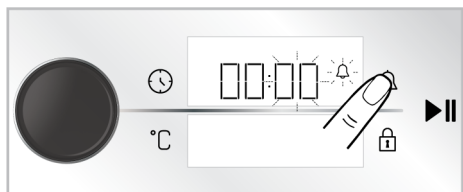

i Максимальное время сигнала тревоги может составлять 23 часа 59 минут.

1. Нажмите кнопку  один раз, чтобы установить период срабатывания будильника.
 - ⇒ Минутное поле и символ  начинают мигать на дисплее таймера/продолжительности.

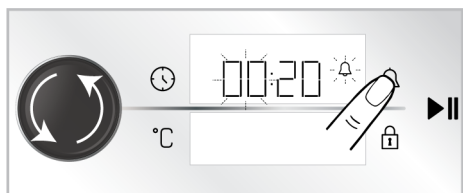

2. Сначала установите минуты, повернув ручку управления духовкой вправо/влево, и активируйте поле таймера, нажав кнопку  один раз.
3. Отрегулируйте время, повернув ручку управления духовкой вправо/влево. Нажмите  еще раз, чтобы подтвердить настройку.





- ⇒ На дисплее таймера/продолжительности непрерывно горит символ  и на дисплее начинается обратный отсчет времени сигнала тревоги.
4. По истечении времени будильника символ  начнет мигать и выдаст звуковое предупреждение.

i Если время сигнала тревоги и время выпекания установлены в одно и то же время, на дисплее таймера/продолжительности отображается более короткое время.

Выключение будильника

1. По окончании периода будильника звуковой сигнал будет звучать в течение одной минуты. Коснитесь любой клавиши для того, чтобы остановить звук предупреждения.
 - ⇒ Звуковое предупреждение прекратится.

Если вы хотите отменить будильник:

1. Нажмите кнопку  один раз, чтобы сбросить период срабатывания сигнала тревоги.
 - ⇒ На дисплее таймера/продолжительности замигает символ .
2. Поверните ручку управления духовкой вправо/влево, пока время сигнализации не достигнет «00:00».

Настройка громкости

Вы можете установить громкость блока управления. Чтобы выполнить эту настройку, печь должна быть выключена.

1. Когда духовка выключена (пока на дисплее отображается время суток), нажмите кнопку  примерно на 3 секунды, чтобы активировать меню настроек.
 - ⇒ На дисплее появится обратный отсчет 3-2-1. По окончании обратного отсчета активируется меню настроек.

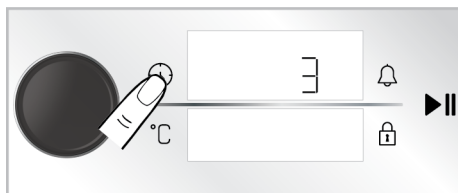

2. Поворачивайте ручку управления духовкой вправо/влево, пока на дисплее таймера/продолжительности не отобразится “b-1” или “b-2”.

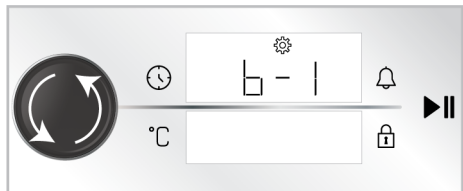

3. Активируйте настройку звукового сигнала, снова коснувшись кнопки или нажав ручку управления духовкой один раз.

⇒ На дисплее таймера/продолжительности замигает символ .

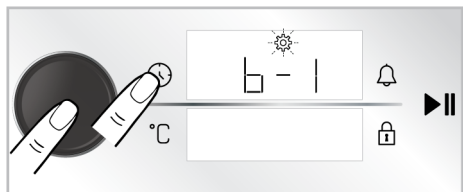

4. Отрегулируйте время, повернув ручку управления духовкой вправо/влево.
5. Подтвердите заданный звуковой сигнал, снова коснувшись кнопки или нажав ручку управления духовкой один раз.

Настройка яркости дисплея

Вы можете установить яркость экрана блока управления. Чтобы выполнить эту настройку, печь должна быть выключена.

1. Когда духовка выключена (пока на дисплее отображается время суток), нажмите кнопку примерно на 3 секунды, чтобы активировать меню настроек.
 - ⇒ На дисплее появится обратный отсчет 3-2-1. По окончании обратного отсчета активируется меню настроек.

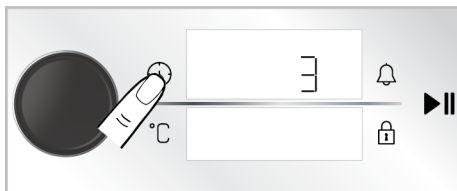

2. Поворачивайте ручку управления духовкой вправо/влево, пока на дисплее таймера/продолжительности не отобразится “d-1”, “d-2” или “d-3”.

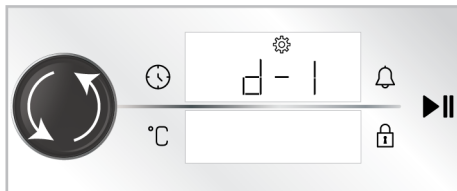

3. Активируйте настройку яркости, снова коснувшись кнопки или нажав ручку управления духовкой один раз.

⇒ На дисплее таймера/продолжительности замигает символ .

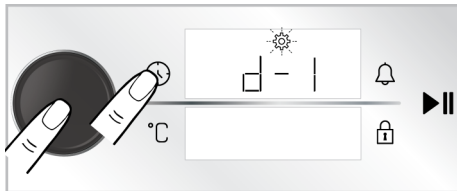

4. Отрегулируйте яркость, повернув ручку управления духовкой вправо/влево.
5. Подтвердите яркость, снова коснувшись кнопки или нажав ручку управления духовкой один раз.

Настройка функции быстрого предварительного нагрева (бустер)

Вы можете использовать выпечку на вашем продукте автоматически с быстрой функцией предварительного нагрева. Для этого необходимо активировать настройку быстрого предварительного нагрева. Чтобы выполнить эту настройку, печь должна быть выключена.

1. Когда духовка выключена (пока на дисплее отображается время суток), нажмите кнопку  примерно на 3 секунды, чтобы активировать меню настроек.

⇒ На дисплее появится обратный отсчет 3-2-1. По окончании обратного отсчета активируется меню настроек.

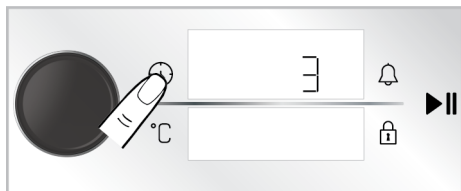

2. Поворачивайте ручку управления духовкой вправо/влево до тех пор, пока на дисплее не появится символ  и «OFF/ВЫКЛ».

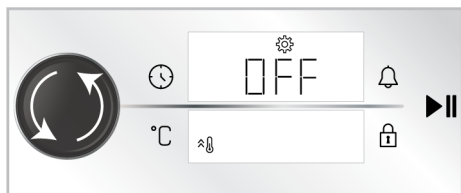

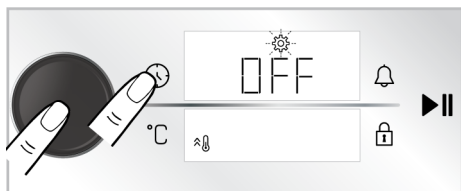

3. Активируйте настройку быстрого предварительного нагрева (бустер), коснувшись кнопки  или нажав ручку управления духовкой один раз.

⇒ На дисплее таймера/продолжительности мигает символ .

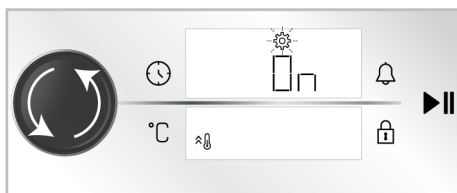

4. Поверните настройку «OFF» (ВЫКЛ.) на дисплее в положение «ON» (ВКЛ.), повернув ручку управления духовкой вправо/влево.



5. Подтвердите настройку предварительного нагрева (бустера), снова коснувшись кнопки  или нажав ручку управления духовкой один раз.

 Вы можете отключить настройку быстрого предварительного нагрева с помощью той же процедуры. Повернув настройку «OFF» (ВЫКЛ.) вы можете отменить настройку быстрого предварительного нагрева.

Смена времени суток

Чтобы изменить время суток, которое вы ранее установили,

1. Когда духовка выключена (пока на дисплее отображается время суток), нажмите кнопку  примерно на 3 секунды, чтобы активировать меню настроек.

⇒ На дисплее появится обратный отсчет 3-2-1. По окончании обратного отсчета активируется меню настроек.

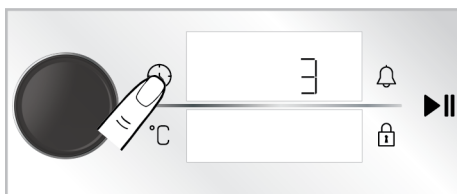

2. Активируйте поле таймера, нажав ручку управления духовкой один раз или коснувшись кнопки  один раз.

⇒ Поле таймера и символ  мигают на дисплее таймера/продолжительности.

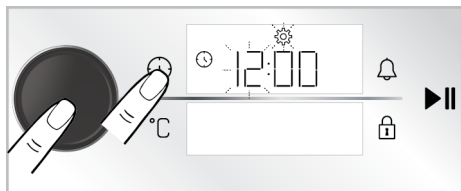

3. Установите время суток, повернув ручку управления духовкой вправо/влево и активируйте поле минут, нажав ручку управления духовкой один раз или коснувшись кнопки  один раз.

⇒ Поле минут и символ  мигают на дисплее таймера/продолжительности.

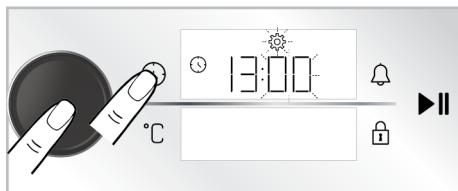

4. Установите минуты, поворачивая ручку управления духовки вправо/влево. Подтвердите настройку, нажав ручку управления духовкой один раз или коснувшись кнопки  один раз.

⇒ Установлено время суток, и символ  горит непрерывно.

6 Общая информация о выпечке

В этом разделе вы найдете советы по подготовке и приготовлению пищи. Кроме того, в этом разделе описываются некоторые из продуктов, протестированные производителями, и наиболее подходящие настройки для этих продуктов. Также указаны соответствующие настройки духовки и аксессуары для этих продуктов.

6.1 Общие предупреждения о выпечке в духовке

- При открытии дверцы духовки во время или после выпечки может появиться горячий пар. Пар может обжечь руку, лицо и/или глаза. Открывая дверцу духовки, старайтесь держаться подальше.
- Интенсивный пар, образующийся во время выпечки, может образовывать конденсированные капли воды внутри и снаружи печи, а также на верхних частях мебели из-за разницы температур. Это нормальное и физическое явление.
- Значения температуры и времени приготовления, указанные для продуктов, могут варьироваться в зависимости от рецепта и количества еды. По этой причине эти значения приведены в диапазонах.
- Перед процессом готовки, всегда извлекайте неиспользуемые аксессуары из духовки. Принадлежности, остающиеся в духовке, способны помешать приготовлению ваших блюд при правильных значениях.
- Для продуктов, которые вы будете готовить по своему собственному рецепту, вы можете сослаться на аналогичные продукты, указанные в таблицах приготовления.
- Использование прилагаемых аксессуаров поможет улучшить кулинарные характеристики. Всегда соблюдайте предупреждения и информацию, предоставленную производителем для внешней посуды, которую вы будете использовать.
- Разрежьте жиронепроницаемую бумагу, которую вы будете использовать во время готовки, до размеров, подходящих для контейнера, в котором вы будете готовить. Жиронепроницаемая бумага, которая выходит за края формы, может приводить к ожогам и влиять на качество вашей выпечки. Пользуйтесь жиронепроницаемой бумагой, которую вы будете использовать в указанном температурном диапазоне.

- Для достижения лучших результатов выпечки положите еду на рекомендуемый уровень расположения противня. Не меняйте положение полки во время выпечки.

6.1.1 Выпечка и блюда в духовке

Общая информация

- Мы рекомендуем использовать аксессуары устройства для хорошего приготовления пищи. Если вы собираетесь использовать внешнюю посуду, предпочитайте темную, не прилипающую и термостойкую посуду.
- Если рекомендуется предварительный нагрев в таблице приготовления, не забудьте поставить продукты в духовку после предварительного нагрева.
- Если вы собираетесь готовить с использованием решетки для гриля, поставьте продукты в центр решетки, а не возле задней стенки.
- Все материалы, используемые при изготовлении теста, должны быть свежими и комнатной температуры.
- Статус приготовления продуктов может варьироваться в зависимости от количества пищи и размера посуды.
- Металлические, керамические и стеклянные формы увеличивают время приготовления, а нижние поверхности кондитерских изделий не становятся равномерно коричневыми.
- Если вы используете бумагу для выпечки, на нижней поверхности пищи можно наблюдать небольшое зарумянивание. В этой ситуации вам, возможно, придется продлить период приготовления примерно на 10 минут.
- Значения, указанные в таблицах приготовления, определены в результате испытаний, проведенных в наших лабораториях. Подходящие для вас значения могут отличаться от этих значений.

- Положите еду на подходящий уровень, рекомендованный в таблице для приготовления пищи. Считайте нижний уровень духовки в качестве уровня 1.

Советы по выпечке тортов (пирогов)

- Если пирог (торт) слишком сухой, увеличьте температуру на 10 ° C и сократите время выпекания.
- Если пирог (торт) влажный, используйте небольшое количество жидкости или уменьшите температуру на 10 ° C.
- Если верх торта (пирога) сгорел, положите его на нижний уровень, понизьте температуру и увеличьте время выпечки.
- Если внутренняя часть торта приготовлена хорошо, а внешняя часть липкая, используйте меньше жидкости, понизьте температуру и увеличьте время приготовления.

Советы по выпечке

- Если тесто слишком сухое, увеличьте температуру на 10 ° C и сократите время приготовления. Намочите тестовые ленты соусом, состоящим из смеси молока, масла, яиц и йогурта.
- Если тесто готовится медленно, убедитесь, что толщина теста, которую вы приготовили, не выходит за пределы противня.
- Если тесто обжарено на поверхности, но дно не пропечено, убедитесь, что количество соуса, которое вы будете использовать для теста, не слишком много на дне теста. Для равномерного подрумянивания попробуйте равномерно распределить соус между листами теста и выпечкой.
- Выпекайте тесто в положении и температуре, соответствующих таблице приготовления. Если нижняя поверхность блюда все еще недостаточно коричневого цвета, поместите тесто на нижний уровень для последующего приготовления.

Таблица для выпечки и запеканки

Предложения по выпечке с одним противнем

Пища	Аксессуар для использования	Рабочая функция	Уровень направляющих	Температура (°C)	Время выпекания (мин) (прибл.)
Торт на подносе	Стандартный противень *	Верхний и нижний нагрев	3	180	30 ... 40
Торт в форме	Форма для торта на решетке **	Конвекция	2	180	30 ... 40
Небольшие выпечки	Стандартный противень *	Верхний и нижний нагрев	3	160	25 ... 35
Небольшие выпечки	Стандартный противень *	Конвекция	3	150	25 ... 35
Бисквит	Круглая форма для выпечки, диаметром 26 см с зажимом на решетке **	Верхний и нижний нагрев	2	150	30 ... 40
Бисквит	Круглая форма для выпечки, диаметром 26 см с зажимом на решетке **	Конвекция	2	150	35 ... 45
Печенье	Кондитерский противень *	Верхний и нижний нагрев	3	170	25 ... 35
Печенье	Кондитерский противень *	Конвекция	3	170	20 ... 30
Выпечка	Стандартный противень *	Вентилятор нижнего / верхнего нагрева	2	180	35 ... 45
Сдобная булочка	Стандартный противень *	Верхний и нижний нагрев	2	200	20 ... 30
Сдобная булочка	Стандартный противень *	Конвекция	3	180	20 ... 30
Цельный хлеб	Стандартный противень *	Верхний и нижний нагрев	3	200	30 ... 40
Цельный хлеб	Стандартный противень *	Конвекция	3	200	30 ... 40
Лазанья	Стеклоянный/металлический прямоугольный контейнер на решетке **	Верхний и нижний нагрев	2 или 3	200	30 ... 40
Яблочный пирог	Круглая черная металлическая форма, диаметром 20 см на решетке **	Верхний и нижний нагрев	2	180	50 ... 65
Яблочный пирог	Круглая черная металлическая форма, диаметром 20 см на решетке **	Конвекция	3	170	50 ... 65
Блюдо	Стандартный противень *	Верхний и нижний нагрев	3	280	5 ... 9
Блюдо	Стандартный противень *	Функция пиццы	2	280	5 ... 10

Предложения по приготовлению с двумя противнями

Пища	Аксессуар для использования	Рабочая функция	Уровень направляющих	Температура (°C)	Время выпекания (мин) (прибл.)
Небольшие выпечки	2-Стандартный противень * 4-Кондитерский противень *	Конвекция	2 - 4	150	25 ... 35
Печенье	2-Стандартный противень * 4-Кондитерский противень *	Конвекция	2 - 4	170	25 ... 35
Выпечка	1-Стандартный противень * 4-Кондитерский противень *	Конвекция	1 - 4	180	40 ... 50
Сдобная булочка	2-Стандартный противень * 4-Кондитерский противень *	Конвекция	2 - 4	180	20 ... 30

Предварительный нагрев рекомендуется использовать для всех блюд.

*Эти аксессуары могут не быть включены в ваше устройство.

**Эти аксессуары не включены в ваше устройство. Это коммерчески доступные аксессуары.

Таблица приготовления с функцией управления “Эко вентилятор с нагревом”

- Не изменяйте настройку температуры после начала приготовления в режиме “Эко вентилятор с нагревом”.
- Не открывайте дверцу духовки во время приготовления в режиме “Эко вентилятор с нагревом”. Если дверь не бу-

дет открываться, то внутренняя температура оптимизируется для экономии энергии, и эта температура может отличаться от показанной на экране.

- Не выполняйте предварительный подогрев в рабочем режиме “Эко вентилятор с нагревом”.

Пища	Аксессуар для использования	Уровень направляющих	Температура (°C)	Время выпекания (мин) (прибл.)
Небольшие выпечки	Стандартный противень *	3	160	25 ... 35
Печенье	Стандартный противень *	3	180	25 ... 35
Выпечка	Стандартный противень *	3	200	45 ... 55
Сдобная булочка	Стандартный противень *	3	200	35 ... 45

* Эти аксессуары могут не быть включены в ваше устройство.

6.1.2 Мясо, Рыба и Птица

Ключевые моменты приготовления с грилем

- Перед тем, как готовить курицу, индейку и целые куски мяса, чтобы повысить эффективность приготовления, приправьте лимонным соком и перцем.
- Приготовление мяса на косточке занимает от 15 до 30 минут больше, чем жарка филе.
- Рассчитывайте от 4 до 5 минут времени приготовления на сантиметр толщины мяса.

- После того как время приготовления истекло, держите мясо в духовке в течение приблизительно 10 минут. Сока мяса лучше распределяется по жареному мясу и не выходит при нарезании мяса.
- Рыбу следует размещать на полке среднего или низкого уровня в термостойкой тарелке.
- Приготовьте рекомендованные блюда на столе для готовки с помощью одного противня.

Таблица для приготовления мяса, рыбы и птицы

Пища	Аксессуар для использования	Рабочая функция	Уровень направляющих	Температура (°C)	Время выпекания (мин) (прибл.)
Стейк (цельный) / Жаркое (1 кг)	Стандартный противень *	Вентилятор нижнего / верхнего нагрева	3	15 минут 250/ макс., после 180 ... 190	60 ... 80
Баранья ножка (1,5-2 кг)	Стандартный противень *	Вентилятор нижнего / верхнего нагрева	3	170	85 ... 110
Жареная курица (1,8-2 кг)	Решетка * Поместите один противень на нижний уровень.	Вентилятор нижнего / верхнего нагрева	2	15 минут 250/ макс., после 190	60 ... 80
Жареная курица (1,8-2 кг)	Решетка * Поместите один противень на нижний уровень.	Конвекция	2	200 ... 220	60 ... 80
Жареная курица (1,8-2 кг)	Решетка * Поместите один противень на нижний уровень.	Функция "3D"	2	15 минут 250/ макс., после 190	60 ... 80
Индейка (5,5 кг)	Стандартный противень *	Вентилятор нижнего / верхнего нагрева	1	25 минут 250/ макс., после 180 ... 190	150 ... 210
Индейка (5,5 кг)	Стандартный противень *	Функция "3D"	1	25 минут 250/ макс., после 180 ... 190	150 ... 210
Рыба	Решетка * Поместите один противень на нижний уровень.	Вентилятор нижнего / верхнего нагрева	3	200	20 ... 30
Рыба	Решетка * Поместите один противень на нижний уровень.	Функция "3D"	3	200	20 ... 30

Предварительный нагрев рекомендуется использовать для всех блюд.

*Эти аксессуары могут не быть включены в ваше устройство.

**Эти аксессуары не включены в ваше устройство. Это коммерчески доступные аксессуары.

6.1.3 Гриль

Красное мясо, рыба и мясо птицы на гриле быстро становятся коричневым, имеют красивую корочку и не пересыхают. Особенно подходят для гриля филе, шашлык, колбасы, а также сочные овощи (помидоры, лук и т. д.).

Общие предупреждения

- Пища, не пригодная для гриля, несет опасность возникновения пожара. Готовьте на гриле только еду, подходящую для интенсивного огня на гриле. Кроме того, не размещайте еду слишком далеко в задней части гриля. Это самая горячая зона, и жирная пища может загореться.
- **Закройте дверцу духовки во время приготовления на гриле. Никогда не включайте гриль с открытой дверцей духовки. Горячие поверхности могут вызвать ожоги!**

Ключевые моменты по приготовлению на гриле

- Приготовьте пищу одинаковой толщины и весом, насколько это возможно, для гриля.
- Поместите кусочки, предназначенные для гриля, на решетку или решетчатый противень, распределяя их таким образом, чтобы не превышать размеры нагревателя.
- Время приготовления, указанное в таблице, может варьироваться в зависимости от толщины жареных кусочков.
- Сдвиньте решетку или решетчатый противень до желаемого уровня в духовке. Если вы готовите на решетке, сдвиньте противень к нижней полке, чтобы собрать масло. Противень духовки, который вы собираетесь сдвинуть, должен иметь соответствующие размеры для того, чтобы покрыть всю площадь гриля. Этот противень может не поставляться вместе с вашим изделием. Налейте немного воды в противень духовки для легкой очистки.

Таблица гриля

Пища	Аксессуар для использования	Уровень направляющих	Температура (°C)	Время выпекания (мин) (прибл.)
Рыба	Решетка	4 - 5	250	20 ... 25
Курица кусочками	Решетка	4 - 5	250	25 ... 35
Тефтели (телятина) - 12 количество	Решетка	4	250	20 ... 30
Баранья отбивная	Решетка	4 - 5	250	20 ... 25
Стейк - (кубики мяса)	Решетка	4 - 5	250	25 ... 30
Отбивная из телятины	Решетка	4 - 5	250	25 ... 30
Овощная запеканка	Решетка	4 - 5	220	20 ... 30
Хлеб «Тостовый»	Решетка	4	250	1 ... 3

Рекомендуется предварительно разогреть в течение 5 минут все блюда, приготовленные на гриле.
Переверните кусочки пищи после 1/2 от общего времени приготовления на гриле.

6.1.4 Продукты для тестирования

- Продукты, в этой таблице для приготовления пищи, вносятся в соответствии со стандартом EN 60350-1, чтобы облегчить тестирование продукта для контрольных учреждений.

Таблица приготовления тестовых блюд

Предложения по выпечке с одним противнем

Пища	Аксессуар для использования	Рабочая функция	Уровень направляющих	Температура (°C)	Время выпекания (мин) (прибл.)
Песочное печенье (сладкое печенье)	Стандартный противень *	Верхний и нижний нагрев	3	140	20 ... 30
Песочное печенье (сладкое печенье)	Стандартный противень *	Конвекция	На моделях с металлическими направляющими :3 На моделях без металлических направляющих :2	140	15 .. 25
Небольшие выпечки	Стандартный противень *	Верхний и нижний нагрев	3	160	25 ... 35
Небольшие выпечки	Стандартный противень *	Конвекция	3	150	25 ... 35
Бисквит	Круглая форма для выпечки, диаметром 26 см с зажимом на решетке **	Верхний и нижний нагрев	2	150	30 ... 40
Бисквит	Круглая форма для выпечки, диаметром 26 см с зажимом на решетке **	Конвекция	2	150	35 ... 45
Яблочный пирог	Круглая черная металлическая форма, диаметром 20 см на решетке **	Верхний и нижний нагрев	2	180	50 ... 65
Яблочный пирог	Круглая черная металлическая форма, диаметром 20 см на решетке **	Конвекция	3	170	50 ... 65

Предложения по приготовлению с двумя противнями

Пища	Аксессуар для использования	Рабочая функция	Уровень направляющих	Температура (°C)	Время выпекания (мин) (прибл.)
Небольшие выпечки	2-Стандартный противень * 4-Кондитерский противень *	Конвекция	2 - 4	150	25 ... 35
Песочное печенье (сладкое печенье)	2-Стандартный противень * 4-Кондитерский противень *	Конвекция	2 - 4	140	15 ... 25

Предварительный нагрев рекомендуется использовать для всех блюд.

*Эти аксессуары могут не быть включены в ваше устройство.

**Эти аксессуары не включены в ваше устройство. Это коммерчески доступные аксессуары.

Гриль

Пища	Аксессуар для использования	Уровень направляющих	Температура (°C)	Время выпекания (мин) (прибл.)
Тефтели (телятина) - 12 количество	Решетка	4	250	20 ... 30
Хлеб «Тостовый»	Решетка	4	250	1 ... 3

Рекомендуется предварительно разогреть в течение 5 минут все блюда, приготовленные на гриле.
Переверните кусочки пищи после 1/2 от общего времени приготовления на гриле.

7 Техническое обслуживание и чистка

7.1 Общая информация об очистке

Общие предупреждения

- Подождите, пока устройство остынет до начала очистки. Горячие поверхности могут вызвать ожоги!
- Не наносите моющие средства прямо на горячие поверхности. Это может привести к появлению стойких пятен.
- Продукт должен быть тщательно очищен и высушен после каждого использования. Таким образом, остатки пищи должны легко очищаться, и эти остатки не должны подгорать, когда прибор снова будет использоваться позже. Таким образом продлевается срок службы прибора и уменьшаются часто возникающие проблемы.
- Не используйте паровые моющие средства для чистки.
- Некоторые моющие и чистящие средства могут повреждать поверхность. Неподходящими чистящими средствами являются: отбеливатель, чистящие средства, содержащие аммиак, кислоту или хлорид, паровые чистящие средства, чистящие средства, средства для удаления пятен и ржавчины, абразивные чистящие средства (очистители для сливков, чистящие порошки, чистящие кремы, абразивы и скрубберы, проволока, губки, чистящие салфетки, содержащие грязь и остатки моющих средств).
- При каждой очистке не требуется использование специальных чистящих материалов. Необходимо очищать прибор с использованием моющего

средства для посуды и теплой воды с помощью мягкой ткани или губки, а затем вытереть сухой тканью.

- Обязательно полностью вытрите всю оставшуюся жидкость после очистки и немедленно удалите все частицы еды, разбрызгиваемые во время приготовления.
- Не мойте какие-либо компоненты вашего прибора в посудомоечной машине.

Нержавеющие поверхности

- Не используйте кислотные или хлорсодержащие чистящие средства при чистке поверхностей и ручек из нержавеющей стали.
- Поверхность из нержавеющей стали со временем может изменить цвет. Это нормальное явление. После каждой операции очищайте поверхность с помощью моющего средства, подходящего для поверхностей из нержавеющей стали.
- Выполняйте очистку с помощью мягкой мыльной ткани и жидкого (не вызывающего появления царапин) моющего средства, стараясь протирать в одном направлении.
- Всегда и сразу удаляйте накипь, масло, крахмал и белковые пятна с поверхностей. Пятна могут ржаветь в течение длительных периодов времени.
- Очистители, распыленные/нанесенные на поверхность, должны быть немедленно удалены. Абразивные чистящие средства, оставленные на поверхности, приводят к тому, что поверхность становится белой.

Эмалированные поверхности

- После каждого использования необходимо очистить эмалированные поверхности с использованием моющего средства для посуды и теплой воды с помощью мягкой ткани или губки и высушить сухой тканью.
- Если ваше устройство имеет функцию легкой паровой очистки, вы можете удалить ею легкую непостоянную грязь. (См. «Легкая паровая очистка [▶ 82]».)
- Для удаления стойких пятен можно использовать средство для чистки духовки и решетки, рекомендованное на веб-сайте вашего бренда, и не царапающую губку. Не используйте внешний очиститель духовки.
- Печь должна остыть перед очисткой зоны приготовления пищи. Чистка горячих поверхностей создает опасность как пожара, так и повреждения поверхности эмали.

Поверхности каталитического покрытия

- Боковые стенки в зоне приготовления могут быть покрыты только эмалью либо каталитическими стенками. Это зависит от модели.
- Каталитические стенки имеют легкую матовую и пористую поверхность. Не нужно чистить каталитические стенки духовки.
- Каталитические поверхности поглощают масло благодаря своей пористой структуре и начинают сиять, когда поверхность насыщена маслом, и в таких случаях рекомендуется заменить детали.

Стеклопанные поверхности

- При очистке стеклянных поверхностей не используйте чистящие из твердого металла и абразивные чистящие материалы. Они могут повредить стеклянную поверхность.
- Очищайте прибор с помощью средства для мытья посуды, теплой воды и салфетки из микрофибры, предназначенной для стеклянных поверхностей, и вытирайте насухо сухой тканью из микрофибры.

- Если после очистки останется моющее средство, намочите его холодной водой и вытрите мягкой тканью. Остаток моющего средства в следующий раз может повредить поверхность стекла.
- Ни при каких обстоятельствах нельзя счищать засохшие остатки на стеклянной поверхности зубчатыми ножами, проволочной мочалкой или подобными царапающими инструментами.
- Пятна кальция (желтые пятна) на поверхности стекла можно удалить с помощью имеющегося в продаже средства для удаления накипи, а также с помощью средства для удаления накипи, такого как уксус или лимонный сок.
- Если поверхность сильно загрязнена, нанесите чистящее средство на пятно с помощью губки и подождите, пока оно подействует должным образом. Затем протрите стеклянную поверхность влажной тканью.
- Изменения цвета и появление пятен на поверхности стекла являются нормальными и не считаются дефектами.

Пластиковые детали и окрашенные поверхности

- Используя моющее средство для мытья посуды, теплую воду очистите пластиковые детали и окрашенные поверхности и мягкую ткань или губку, а затем вытрите их сухой тканью.
- Не используйте чистящие из твердого металла и абразивные чистящие средства. Они могут повредить поверхность.
- Следите за тем, чтобы стыки компонентов прибора не оставались влажными и с моющим средством. В противном случае на этих стыках может возникнуть коррозия.

7.2 Аксессуары для очистки

Не кладите аксессуары к продукту в посудомоечную машину, если иное не указано в руководстве пользователя.

7.3 Очистка панели управления

- При очистке панелей с поворотными переключателями протрите панель и переключатели влажной мягкой тка-

нью и вытрите насухо сухой тканью. Не снимайте переключатели и прокладки под ними для очистки панели управления. Панель управления и переключатели могут быть повреждены.

- При очистке панелей из нержавеющей стали с поворотными переключателями не используйте чистящие средства для поверхностей из нержавеющей стали вокруг ручек. Индикаторы вокруг переключателя могут быть стерты.
- Очистите сенсорные панели управления влажной мягкой тканью и вытрите сухой тканью. Если ваше устройство имеет функцию блокировки клавиш, то включите блокировку клавиш перед выполнением очистки панели управления. В противном случае может произойти сбой на кнопках.

7.4 Чистка внутренней части духовки (зоны приготовления)

Следуйте инструкциям по очистке, описанным в разделе «Общая информация по очистке», в соответствии с типами поверхности вашей духовки.

Чистка боковых стенок духовки

Боковые стенки в зоне приготовления могут быть покрыты только эмалью либо каталитическими стенками. Это зависит от модели. Если имеется каталитическая стенка, обратитесь к разделу «Каталитические стенки» за информацией. Если ваш продукт представляет собой модель с металлическими направляющими, удалите их перед чисткой боковых стенок. Затем выполните очистку, как описано в разделе «Общая информация по очистке», в соответствии с типом поверхности боковой стенки.

Чтобы удалить боковые металлические направляющие:

1. Снимите переднюю часть металлических направляющих, потянув их за боковую стенку в противоположном направлении.
2. Потяните решетчатую полку на себя, чтобы снять ее полностью.

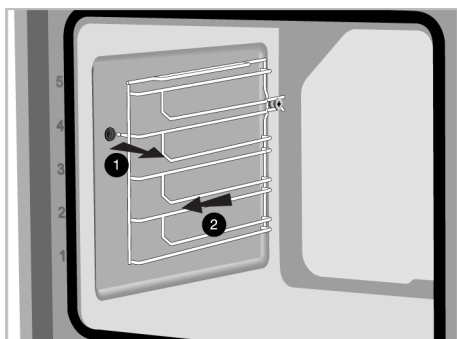

3. Чтобы снова прикрепить направляющие, процедуры, применяемые при их снятии, должны повторяться с самого конца до начала соответственно.

7.5 Легкая паровая очистка

Данная процедура позволяет очищать камеру духового шкафа от незастарелых загрязнений, которые размягчаются паром внутри духовки и капельками воды, конденсирующимися во внутренних поверхностях духовки.

1. Извлеките все аксессуары из духовки.
2. Добавьте 500 мл воды в противень и поместите на 2-ой уровень духовки.

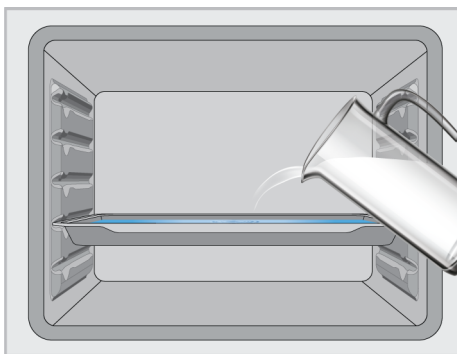

3. Установите духовку в режим «Нижний нагрев» и дайте ей поработать при 100°C в течение 20 минут.

Откройте дверь и протрите внутреннюю часть духовки влажной губкой или тканью.

Для удаления стойких загрязнений необходимо выполнить очистку с использованием мощного средства для посуды и теплой воды с помощью мягкой ткани или губки, а затем вытереть сухой тканью.



При использовании функции легкой паровой очистки ожидается, что добавленная вода испаряется и конденсируется на внутренней стороне духовки и дверце духовки, чтобы смягчить легкие загрязнения, образовавшиеся в вашей духовке. Когда дверца духовки открыта, может капать конденсат, образующийся на дверце духовки. Как только вы откроете дверцу духовки, сотрите конденсат.

(Варируется в зависимости от модели устройства. Может не быть в вашем устройстве.) После конденсации внутри духовки в углублении под духовкой может образоваться лужица или влага. Протрите эту область влажной тканью после использования, а затем высушите.



7.6 Очистка дверцы духовки

Вы можете снять дверцу духовки и дверные стекла, чтобы почистить их. То, как снять дверцы и стекла, объясняется в разделах «Снятие дверцы духовки» и «Снятие внутренних стекол дверцы». После снятия внутренних стекол дверцы очистите их с помощью средства для мытья посуды, теплой водой и мягкой ткани или губки и вытрите их сухой тканью. Если на стекле духовки образовался известковый налет, протрите стекло уксусом и промойте.



Не используйте жесткие абразивные чистящие средства, металлические скребки, проволочную мочалку или отбеливатели для чистки дверцы и стекла духовки.

Снятие дверцы духовки

1. Откройте дверцу духовки.
2. Откройте зажимы в гнезде петли передней двери справа и слева, потянув вниз, как показано на рисунке.
3. Типы петель различаются по типам (A), (B), (C) в зависимости от модели изделия. На следующих рисунках показано, как открывать петли каждого типа.
4. Петли типа (A) доступны для обычных типов дверей.

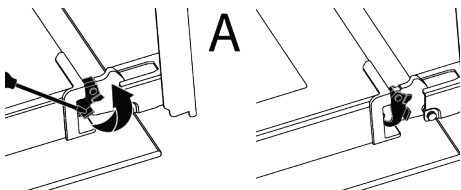

5. Петли типа (B) доступны для дверей с мягким закрытием.

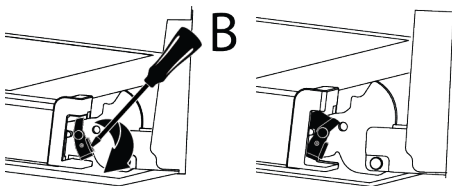

6. Петли типа (C) доступны для дверей с мягким открытием/закрытием.

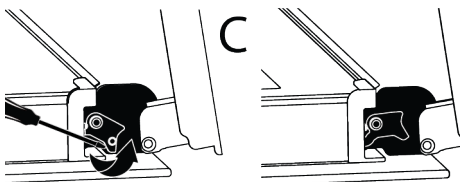

7. Переведите дверцу духовки в полуоткрытое положение.

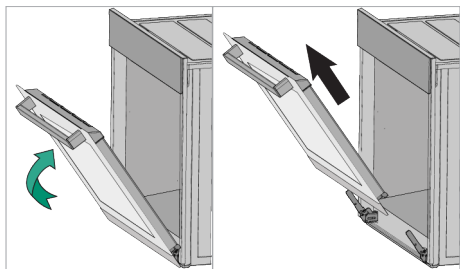

8. Потяните снятую дверцу вверх, чтобы освободить ее от правой и левой петель, а затем снимите ее.



Чтобы установить дверь на место, процедуры, применяемые при ее снятии, должны повторяться с самого конца до начала соответственно. При установке дверцы обязательно закрывайте зажимы на гнезде петель.

7.7 Снятие внутреннего стекла дверцы духовки

Внутреннее стекло передней двери устройства можно снять для очистки.

1. Откройте дверцу духовки.
2. Потяните пластиковый компонент, прикрепленный в верхней части передней двери, к себе, одновременно надавив на точки давления с обеих сторон компонента, и снимите его.

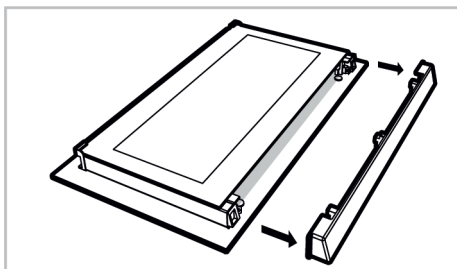
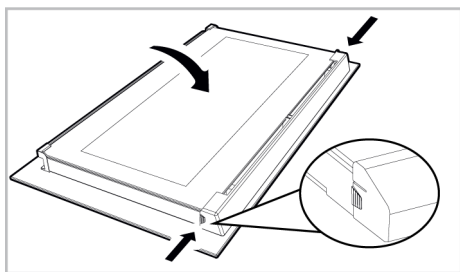

3. Как проиллюстрировано на рисунке, осторожно поднимите самое внутреннее стекло (1) в направлении «А», а затем снимите его, потянув в направлении «В».

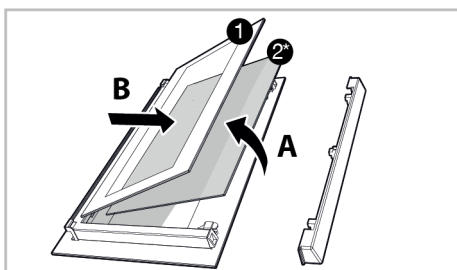

- 1 Самое внутреннее стекло 2* Внутреннее стекло (может не быть недоступно для вашего изделия)

4. Если у вашей духовки есть внутреннее стекло (2), повторите эту же процедуру, чтобы отсоединить его (2).
5. Первым шагом перегруппировки дверцы является сборка внутреннего стекла (2). Поместите скошенный край стекла, чтобы он соответствовал скошенному краю пластикового паза. (Если ваш продукт имеет внутреннее стекло). Внутреннее стекло (2) должно быть прикреплено к пластиковому пазу, ближайшему к самому внутреннему стеклу (1).
6. Заново прикрепляя самое внутреннее стекло (1), обратите внимание на место запечатанной стороны стекла на втором внутреннем стекле. Крайне важно расположить нижние углы

самого внутреннего стекла (1) так, чтобы они соответствовали нижним пластиковым пазам.

7. Прижмите пластиковый элемент к раме, пока не услышите звук «щелчка».

7.8 Чистка лампы духовки

В случае, если стеклянная дверца лампы духовки в зоне приготовления загрязнится: очистите с помощью средства для мытья посуды, теплой водой и мягкой ткани или губки, а затем вытрите сухой тканью. В случае неисправности лампы духовки вы можете заменить ее, следуя следующим разделам.

Замена лампы духовки

Общие предупреждения

- Во избежание поражения электрическим током перед заменой лампы духовки отсоедините электрический разъем и дождитесь охлаждения духовки. Горячие поверхности могут вызвать ожоги!
- Эта печь питается от лампы накаливания мощностью менее 40 Вт, высотой менее 60 мм, диаметром менее 30 мм или галогеновой лампы с гнездами G9 мощностью менее 60 Вт. Лампы подходят для работы при температуре выше 300 °С. Лампы для духовки можно приобрести в авторизованных службах или у лицензированных технических специалистов. Этот продукт содержит лампу класса энергии G.
- Положение лампы может отличаться от показанного на рисунке.
- Лампа, используемая в этом устройстве, не подходит для освещения жилых помещений. Назначение этой лампы – помочь пользователю видеть еду.
- Лампы, используемые в этом устройстве, должны выдерживать экстремальные физические условия, такие как температура выше 50 °С.

Если в вашей духовке круглая лампа,

1. Отключите духовку от электричества.
2. Снимите стеклянную крышку, повернув ее против часовой стрелки.

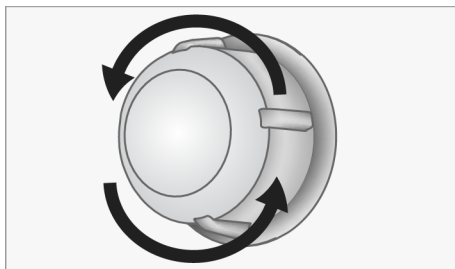

3. Если лампа духовки типа (А), как показано на рисунке ниже, поверните лампу духовки так, как указано на рисунке, и замените ее новой. Если это лампа типа (В), вытащите ее, как показано на рисунке, и замените ее новой.

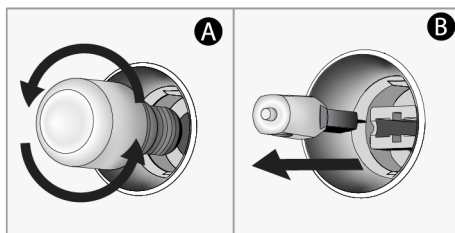

4. Установите на место стеклянную крышку.

Если в вашей духовке квадратная лампа

1. Отключите духовку от электричества.
2. Снимите металлические направляющие в соответствии с описанием.

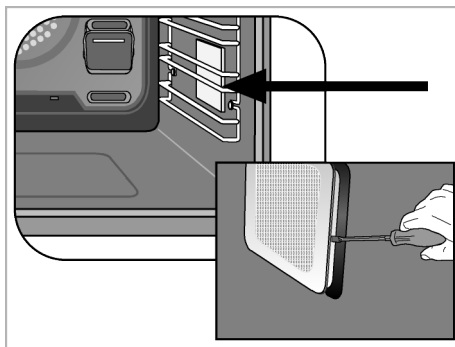

3. Поднимите защитную стеклянную крышку лампы с помощью отвертки. Сначала открутите винт, если в вашем изделии есть винт на квадратной лампе.
4. Если лампа духовки типа (А), как показано на рисунке ниже, поверните лампу духовки так, как указано на рисунке, и замените ее новой. Если это лампа типа (В), вытащите ее, как показано на рисунке, и замените ее новой.

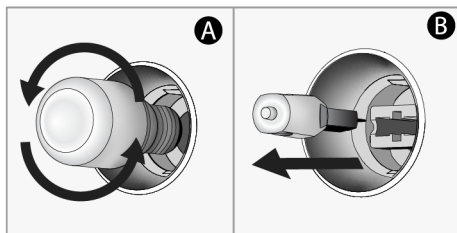

5. Установите на место стеклянную крышку и металлические направляющие.

8 Устранение неполадок

Если после выполнения инструкций этого раздела неисправность не удалось устранить, обратитесь к вашему продавцу или в авторизованную мастерскую. Ни в коем случае не пытайтесь отремонтировать изделие самостоятельно.

Во время работы духовки испускается пар.

- Пар во время работы является нормальным явлением. >>> Это не ошибка.

Во время приготовления пищи появляются капли воды

- Пар, образующийся во время приготовления, конденсируется при контакте с холодными поверхностями снаружи продукта и может образовывать капли воды. >>> Это не ошибка.

Когда продукт прогревается и охлаждается, слышны металлические звуки.

- Металлические детали могут расширяться и издавать звуки при нагревании. >>> Это не ошибка.

Изделие не работает.

- Возможно, предохранитель неисправен или перегорел. >>> Проверьте предохранители в блоке предохранителей. При необходимости замените их или активируйте повторно.
- Прибор может быть не подключен к (заземленной) розетке. >>> Проверьте, подключен ли прибор к розетке.

- (Если на вашем устройстве есть таймер) Клавиши на панели управления не работают. >>> Если в вашем изделии имеется блокировка кнопок, она может быть включена, отключите блокировку кнопок.

Свет в духовке не горит.

- Лампа духовки может быть неисправной. >>> Замените лампу духовки.
- Нет электропитания. >>> Убедитесь в наличии напряжения в сети и проверьте предохранители в блоке предохранителей. При необходимости замените предохранители или повторно подключите их.

Духовка не нагревается.

- Печь не может быть настроена на определенную функцию приготовления и/или температуру. >>> Задайте определенную функцию приготовления и/или температуру.
- Для моделей с таймером время не установлено. >>> Установите время.
- Нет электропитания. >>> Убедитесь в наличии напряжения в сети и проверьте предохранители в блоке предохранителей. При необходимости замените предохранители или повторно подключите их.
- Дверца духовки может быть открыта. >>> Убедитесь, что дверца духовки закрыта. Если дверца духовки остается открытой более 5 минут, настройки

времени, заданные для приготовления пищи, отменяются, а нагреватели не работают.

(Для моделей с таймером) Дисплей таймера мигает или символ таймера остается открытым.

- Раньше было отключение электричества. >>> Установите время / Выключите функциональные ручки продукта и снова переключите его в нужное положение.

После начала приготовления на дисплее мигает символ ► и появляется звуковое предупреждение.

- Дверца духовки может быть открыта. >>> Убедитесь, что дверца печи закрыта. Если неисправность не устранена, обратитесь в авторизованный сервисный центр.

Изготовитель: «Arcelik A.S.»

Юридический адрес: Караач Джаддеси № 2-6 34445 Сютлюдже Стамбул, Турция

(Karaağaç Caddesi No:2-6 Sütluçe, 34445, Turkey)

Произведено в Турции

Импортер на территории РФ: ООО «БЕКО»

Юридический адрес: 601021 Россия, Владимирская обл., Киржачский р-н, МОСП Першинское, дер. Федоровское, ул. Сельская, д. 49.

Информацию о сертификации продукта Вы можете уточнить, позвонив на горячую линию

8-800-200-23-56.

Дата производства включена в серийный номер продукта, указанный на этикетке, расположенной на продукте, а именно: первые две цифры серийного номера обозначают год производства, а последние две – месяц. Например, "10-100001-05" обозначает, что продукт произведен в мае 2010 года.

Изготовитель оставляет за собой право на внесение изменений в конструкцию, дизайн и комплектацию электроприбора.

