

beko

Ugradna rerna

Uputstvo za upotrebu

Forno incassato

Manuale Utente



BBIM17400BDS

385441514_2/ SR/ IT/ R.AC/ 07/08/23 13:52
7768286752

Dobrodošli!

Poštovani kupci,

Hvala što ste odabrali Beko proizvod. Želimo da vam proizvod, proizveden uz visoki kvalitet i tehnologiju, pruži najbolju efikasnost. Stoga, pažljivo pročitajte ovaj priručnik i svu drugu dokumentaciju koja je data pre upotrebe proizvoda.

Obratite pažnju na sve informacije i upozorenja navedena u uputstvu za upotrebu. Na taj način ćete zaštititi sebe i svoj proizvod od opasnosti koje mogu nastati.

Sačuvajte uputstvo za upotrebu. Ako ovaj uređaj predate trećem licu, priložite i ovo uputstvo za upotrebu. Uslovi garancije, načini korišćenja i rešavanja problema za vaš proizvod navedeni su u ovom priručniku.

Simboli i njihovi opisi u uputstvu za upotrebu:



Opasnost koja može za rezultat imati smrt ili ozledu.



Važne informacije ili korisni saveti za upotrebu.



Pročitajte uputstvo za upotrebu.



Upozorenje na vrele površine.

NAPOMEN Opasnost koja može za rezultat imati materijalnu štetu na proizvodu ili okolini.

A

Arçelik A.Ş.

Karaağaç caddesi No:2-6
34445 Sütlüce/Istanbul/TURKEY

Made in TURKEY

Pregled sadržaja

1 Bezbednosna uputstva.....	4	6.1.3 Gril	33
1.1 Predviđena namena	4	6.1.4 Testna jela	34
1.2 Bezbednost dece, ugroženih osoba i kućnih ljubimaca	4	7 Održavanje i čišćenje.....	35
1.3 Električna bezbednost.....	5	7.1 Opšte informacije o čišćenju	35
1.4 Bezbednost u transportu	6	7.2 Pribor za čišćenje	37
1.5 Bezbednost pri ugradnji	7	7.3 Čišćenje kontrolne table.....	37
1.6 Bezbednost upotrebe	7	7.4 Čišćenje unutrašnjosti rerne (površina za spremanje hrane)	37
1.7 Upozorenja o temperaturi	8	7.5 Jednostavno paročišćenje.....	37
1.8 Upotreba dodataka.....	8	7.6 Čišćenje vrata rerne	38
1.9 Bezbednost kuvanja.....	8	7.7 Skidanje unutrašnjeg stakla sa vrata rerne	39
1.10 Bezbednost pri održavanju i čišćenju	9	7.8 Čišćenje sijalice u rerni.....	40
2 Uputstva za zaštitu životne sredine	10	8 Rešavanje problema	41
2.1 Direktiva o otpadu	10		
2.1.1 Usaglašenost sa WEEE direktivom i odlaganjem proizvoda u otpad	10		
2.2 Informacije o ambalaži	10		
2.3 Preporuke za uštedu energije.....	10		
3 Vaš proizvod.....	11		
3.1 Predstavljanje proizvoda.....	11		
3.2 Predstavljanje i upotreba kontrolne table proizvoda	11		
3.2.1 Kontrolna tabla.....	12		
3.2.2 Uvođenje kontrolne table rerne.	12		
3.3 Radne funkcije rerne	13		
3.4 Dodaci uređaja.....	14		
3.5 Korišćenje dodataka uređaja.....	15		
3.6 Tehničke specifikacije.....	18		
4 Prva upotreba.....	19		
4.1 Prvo podešavanje tajmera	19		
4.2 Početno čišćenje	19		
5 Korišćenje rerne	20		
5.1 Opšte informacije o korišćenju rerne	20		
5.2 Rad kontrolne jedinice rerne	20		
5.3 Podešavanja	25		
6 Opšte informacije o pečenju	29		
6.1 Opšta upozorenja o pečenju hrane u rerni.....	29		
6.1.1 Peciva i hrana iz rerne	29		
6.1.2 Meso, riba i živinsko meso	32		

1 Bezbednosna uputstva

- Ovaj odeljak sadrži bezbednosna uputstva koja će vam pomoći da se zaštitite od rizika od telesnih ozleđa ili oštećenja imovine.
- Ako se proizvod preda nekom drugom licu za ličnu upotrebu ili za upotrebu polovnog uređaja, takođe treba dati uputstvo za upotrebu, etikete proizvoda i druge relevantne dokumente i delove.
- Naša kompanija nije odgovorna za oštećenja koja mogu nastati ako se ne poštuju ova uputstva.
- Nepoštovanje ovih uputstava poništava odobrenu garanciju.
- Ugradnju i popravke uvek treba da obavlja proizvođač, ovlašćeni servis ili lica koja je imenovao uvoznik.
- Koristite isključivo originalne rezervne delove i dodatke.
- Ne popravljajte i ne menjajte nijednu komponentu proizvoda ako to nije jasno naznačeno u uputstvu za upotrebu.
- Ne izvodite tehničke modifikacije na proizvodu.

1.1 Predviđena namena

- Ovaj je proizvod dizajniran za upotrebu u domaćinstvima. On nije namenjen za komercijalnu upotrebu.
- Ne koristite proizvod u baštama, na balkonima ili drugim okruženjima na otvorenom. Ovaj proizvod je namenjen za upotrebu u domaćinstvima i kuhinjama za zaposlene u prodavnicama, kancelarijama i drugim radnim okruženjima.
- **UPOZORENJE:** Ovaj proizvod treba koristiti samo za spremanje hrane. Ne treba ga koristiti u različite svrhe, poput zagrevanja prostorije.
- Rerna se može koristiti za odmrzavanje, pečenje, prženje i grilovanje hrane.
- Ovaj proizvod ne treba koristiti za grejanje, zagrevanje tanjira, sušenje zakačenih peškira ili odeće na ručici.

1.2 Bezbednost dece, ugroženih osoba i kućnih ljubimaca

- Ovaj proizvod mogu koristiti deca sa 8 i više godina starosti i osobe sa fizičkim, čulnim ili mentalnim nedostacima i osobama bez znanja ili

iskustva, isključivo ukoliko su pod nadzorom i kada im se objašnjava način bezbedne upotrebe aparata i moguće opasnosti.

- Deca se ne smeju igrati sa uređajem. Deca nikada ne smeju da čiste i održavaju uređaj, sem ako se nalaze pod nadzorom odrasle osobe.
- Ovaj proizvod ne smeju koristiti osobe sa fizičkim, čulnim ili mentalnim nedostacima (uključujući decu), osim ako se drže pod nadzorom ili dobiju potrebna uputstva.
- Decu treba nadzirati kako bi se obezbedilo da se ne igraju sa ovim uređajem.
- Električni proizvodi su opasni za decu i kućne ljubimce. Deca i kućni ljubimci ne smeju se igrati, penjati se ili ulaziti u proizvod.
- Ne stavljajte predmete na proizvod koje deca mogu da dohvate.
- **UPOZORENJE:** Tokom upotrebe, dostupne površine proizvoda su vruće. Decu držite dalje od proizvoda.
- Ambalažni materijal čuvajte izvan dohvata djece. Postoji rizik od ozlede i gušenja!

- Kada su vrata otvorena, ne stavljajte teške predmete na njih i ne dozvolite deci da sede na njima. Možete izazvati prevrtanje ili oštećenje šarki na vratima rerne.
- Zbog bezbednosti dece, isključite utikač i onemogućite rad proizvoda pre nego što ga odložite.



1.3 Električna bezbednost

- Uređaj povežite na uzemljenu utičnicu zaštićenu osiguračem sa voltažom navedenom na tipskoj nalepnici. Uzemljenje mora uvesti kvalifikovani električar. Ne koristite proizvod bez uzemljenja u skladu sa lokalnim/nacionalnim propisima.
- Utikač ili električni priključak proizvoda moraju biti na lako dostupnom mestu (na koje neće uticati plamen ploče za kuvanje). Ako to nije moguće, na električnoj instalaciji na koju je uređaj priključen mora postojati mehanizam (osigurač, prekidač, sklopka tastera, itd.), u skladu s propisima koji uređuju napajanje elektrinom energijom i odvajanje svih polova od mreže.

- Proizvod se ne sme priključiti u utičnicu tokom ugradnje, popravke i transporta.
 - Uključite proizvod u uzemljenu utičnicu koja odgovara vrednostima napona struje i frekvencije navedene na tipskoj nalepnici.
 - Ako vaš proizvod nema kabl, koristite samo kabl za napajanje opisan u odeljku „Tehničke specifikacije“.
 - Ne gurajte kabl za napajanje ispod ili iza proizvoda. Ne stavljajte teške predmete na kabl za napajanje. Kabl za napajanje ne treba da se savija, prelama i ne sme da dođe u kontakt sa bilo kojim izvorom toplote.
 - Donje površine rerne se takođe zagrevaju tokom upotrebe. Kablovi za napajanje ne smeju dodirivati zadnju površinu, ukoliko je taj slučaj, priključci se mogu oštetiti.
 - Pazite da ne zaglavite električni kabl između vrata rerne i okvira i ne postavljajte ga na vruće površine. U suprotnom, izolacija kabla može se rastopiti i izazvati požar kao rezultat kratkog spoja.
 - Koristite samo originalni kabl. Ne koristite odsečene ili oštećene ili produžne kablove.
 - Ako je kabl za napajanje oštećen, mora ga zameniti proizvođač, ovlašćeni servis ili osoba koju je odredila kompanija uvoznik, kako bi se sprečile moguće opasnosti.
 - **UPOZORENJE:** Pre zamene sijalice u rerni, isključite proizvod sa napajanja da biste izbegli opasnost od strujnih udara. Isključite proizvod ili isključite osigurač u kutiji s osiguračima.
- Ako vaš proizvod ima kabal za napajanje i utikač:
- Ne priključujte proizvod u utičnicu koja je labava, ispala iz svog ležišta, slomljena, prljava, masna, uz rizik od kontakta sa vodom (na primer, voda koja može procuriti iz šaltera).
 - Nikada ne dodirujte utikač vlažnim rukama! Nikada ne isključujte utikač povlačenjem kabla, uvek ga izvucite držeći utikač.
 - Proverite da li je utikač proizvoda čvrsto priključen u utičnicu da se izbegne stvaranje luka.



1.4 Bezbednost u transportu

- Pre transporta proizvoda isključite proizvod sa napajanja.

- Proizvod je težak, potrebno je da ga nose najmanje dve osobe.
- Ne koristite vrata i/ili ručku za transport ili premeštanje proizvoda.
- Ne stavljajte druge predmete na uređaj i nosite ga uspravno.
- Kada treba da transportujete proizvod, zamotajte ga u ambalažni materijal ili debeli karton i čvrsto ga zalepite. Učvrstite proizvod trakom kako ne bi došlo do oštećenja uklonjivih ili pokretnih delova proizvoda ili samog proizvoda.
- Pogledajte celi proizvod da bi utvrdili da li ima oštećenja koja su mogla nastati tokom transporta.

1.5 Bezbednost pri ugradnji

- Pre ugradnje proizvoda, proverite da li ima oštećenja. Ako je proizvod oštećen, nemojte ga ugrađivati.
- Ne postavljajte proizvod u blizini izvora toplote (radijatori, šporet i sl.).
- Održavajte okolni prostor svih ventilacionih kanala proizvoda slobodnim.
- Da biste sprečili pregrevanje, proizvod ne treba postavljati iza ukrasnih vrata.

1.6 Bezbednost upotrebe

- Vodite računa da je uređaj isključen nakon svake upotrebe.
- Ako proizvod nećete koristiti duže vreme, isključite ga sa napajanja ili isključite osigurač u kutiji sa osiguračima.
- Ne koristite neispravan ili oštećen proizvod. Ako postoje, isključite električne/plinske priključke proizvoda i pozovite ovlašćeni servis.
- Ne koristite proizvod ako su uklonjena ili polomljena stakla prednjih vrata.
- Ne penjite se na proizvod da biste dohvatili bilo šta ili iz bilo kojeg drugog razloga.
- Nikada ne koristite proizvod kada vam je rasuđivanje ili koordinacija narušena upotrebom alkohola i/ili droga.
- Zapaljivi predmeti ostavljeni u području za pripremu hrane mogu se zapaliti. Nikada ne čuvajte zapaljive predmete u području za pripremu hrane.
- Ručka rerne nije sušilica za peškire. Kada koristite proizvod, ne kačite peškire, rukavice ili sličan tekstil na ručici.
- Šarke vrata proizvoda se pomeraju prilikom otvaranja i zatvaranja vrata i mogu se

zaglaviti. Kada otvarate/zatvarate vrata, ne držite deo sa šarkama.

1.7 Upozorenja o temperaturi

- **UPOZORENJE:** Pristupni delovi proizvoda će biti vrući tokom rada. Vodite računa da ne dodirnete proizvod i grejne elemente. Deca mlađa od 8 godina ne smeju se približavati proizvodu bez odrasle osobe.
- Ne stavljajte zapaljive/eksplozivne materijale u blizini proizvoda, jer će ivice biti vruće tokom rada.
- Budući da para može izaći iz rerne, držite se na propisnoj udaljenosti dok otvarate vrata rerne. Para može izazvati opekotine na rukama, licu i/ili očima.
- Tokom rada, proizvod može postati vruć. Treba voditi računa da ne dodirnete vruće delove, unutrašnjost rerne i grejne elemente.
- Uvek koristite rukavice za rernu otporne na toplotu dok stavljate hranu u vruću rernu, ili vadite hranu iz zagrejjane rerne itd.

1.8 Upotreba dodataka

- Važno je da metalna rešetka i pleh budu propisno postavljeni na predviđena mesta za iste. Za detaljne informacije pogledajte odeljak „**Upotreba dodataka**“.
- Dodaci mogu oštetiti staklo na vratima prilikom zatvaranja vrata proizvoda. Dodatke uvek gurnite do kraja prostora za pečenje.

1.9 Bezbednost kuvanja

- Budite oprezni kada koristite alkoholna pića u hrani. Alkohol isparava na visokim temperaturama i može izazvati požar jer se može zapaliti kada dođe u kontakt sa vrućim površinama.
- Ostaci hrane, ulje itd. mogu se zapaliti u prostoru za spremanje hrane. Pre spremanja hrane uklonite krupnije nečistoće.
- Opasnost od trovanja hranom: Ne čuvajte hranu u rerni duže od sat vremena pre i posle pripreme. U suprotnom možete izazvati trovanje hranom ili bolesti.

- Ne zagrevajte zatvorene konzerve i staklene tegle u rerni. Pritisak koji bi se stvorio u konzervi/tegli može izazvati njeno pucanje.
- Stavite papir za pečenje u posuđe ili pribor za rernu (pleh, žičani gril, itd.) s hranom i stavite ga u prethodno zagrejanu rernu. Uklonite suvišne komade papira za pečenje sa dodataka ili posude kako biste izbegli dodir s grijaćim elementima rerne. Nikada ne koristite papir za pečenje na temperaturi u rerni većoj od maksimalne temperature korišćenja navedene na papiru za pečenje koji koristite. Nikada ne stavljajte papir za pečenje na dno rerne.
- Pleh za pečenje, tanjire ili aluminijumsku foliju ne postavljajte direktno na dno rerne. Akumulirana toplota može oštetiti dno rerne.
- Za vreme grilovanja zatvorite vrata rerne. Vruće površine mogu izazvati opekotine!
- Hrana koja nije adekvatna za grilovanje predstavlja opasnost od nastanka požara. Grilujte samo hranu koja se

sme obrađivati na temperaturi za intenzivno grilovanje.

Takođe, hranu ne stavljajte predaleko u zadnji deo grila.

Ovo je najtoplije područje i masna hrana se može zapaliti.



1.10 Bezbednost pri održavanju i čišćenju

- Sačekajte da se uređaj ohladi pre čišćenja. Vruće površine mogu izazvati opekotine!
- Ne perite proizvod prskanjem ili sipanjem vode na njega! Postoji opasnost od električnog udara!
- Nemojte koristiti parne čistače za čišćenje proizvoda jer to može izazvati strujni udar.
- Za čišćenje stakla prednjih vrata rerne/(ako postoje) gornjih stakala rerne nemojte koristiti gruba abrazivna sredstva za čišćenje, metalne strugače, žičanu vunu ili sredstva za izbeljivanje. Ovi materijali mogu prouzrokovati ogrebotine i pucanje staklenih površina.
- Kontrolnu tablu uvek održavajte čistom i suvom. Vlažna i prljava površina može prouzrokovati probleme u radu sa funkcijama.

2 Uputstva za zaštitu životne sredine

2.1 Direktiva o otpadu

2.1.1 Usaglašenost sa WEEE direktivom i odlaganjem proizvoda u otpad

Ovaj proizvod je usaglašen sa WEEE direktivom Evropske unije (2012/19/EU). Ovaj proizvod nosi simbol klasifikacije za odlaganje električne i elektronske opreme (WEEE).



Ovaj proizvod je napravljen od visokokvalitetnih delova i materijala koji se mogu ponovo koristiti i pogodni su za recikliranje. Prema tome, ne

odlažite otpadni proizvod zajedno sa uobičajenim otpadom iz domaćinstva i drugim otpadom na kraju njihovog korisnog veka. Odnosite ga na sabirno mesto za reciklažu električne i elektronske opreme. O ovim sabirnim centrima se možete raspitati kod lokalne uprave. Pravilno odlaganje uređaja pomaže u sprečavanju negativnih posledica na životnu sredinu i zdravlje ljudi.

Usaglašenost sa RoHS Direktivom

Proizvod koji ste kupili u saglasnosti je sa RoHS Direktivom Evropske unije (2011/65/EU). On ne sadrži štetne i zabranjene materijale navedene u Direktivi.

2.2 Informacije o ambalaži

Ambalažni materijali ovog proizvoda su napravljeni od materijala koji mogu da se recikliraju u skladu sa nacionalnim propisima o zaštiti životne sredine.

Ambalažu ne odložite sa kućnim otpadom ili drugim vrstama otpada već je odložite u sabirne centre za ambalažu koje su navele lokalne vlasti.

2.3 Preporuke za uštedu energije

Prema EU 66/2014, informacije o energetskej efikasnosti mogu se naći na računu proizvoda koji se isporučuje sa proizvodom.

Sledeći predlozi će vam pomoći da svoj proizvod upotrebljavate na ekološki i energetski efikasan način:

- Zamrznutu hranu odmrznite pre pečenja.
- U rerni koristite tamne ili emajlirane posude koje bolje prenose toplotu.
- Ako je navedeno u receptu ili uputstvu za upotrebu, uvek izvršite prethodno zagrevanje. Ne otvarajte vrata rerne često tokom pečenja.
- Isključite proizvod 5 do 10 minuta pre isteka vremena pečenja za produženo pečenje. Sada možete uštedeti do 20% električne energije upotrebom preostale toplote.
- Pokušajte da istovremeno pečete više jela u rerni. Možete istovremeno spremati hranu postavljanjem dve posude na rešetku. Osim toga, ako spremate jela jedno za drugim, to će uštedjeti energiju jer rerna neće izgubiti na svojoj toploti.
- Ne otvarajte vrata rerne dok pečete u radnoj funkciji "Eko grejanje s ventilatorom". Ako ne otvarate vrata, unutrašnja temperatura se optimizuje da bi se uštedela energija u radnoj funkciji "Eko grejanje s ventilatorom", pri čemu se ta temperatura može razlikovati od one koja je prikazana na ekranu.

3.1 Predstavljajanje proizvoda

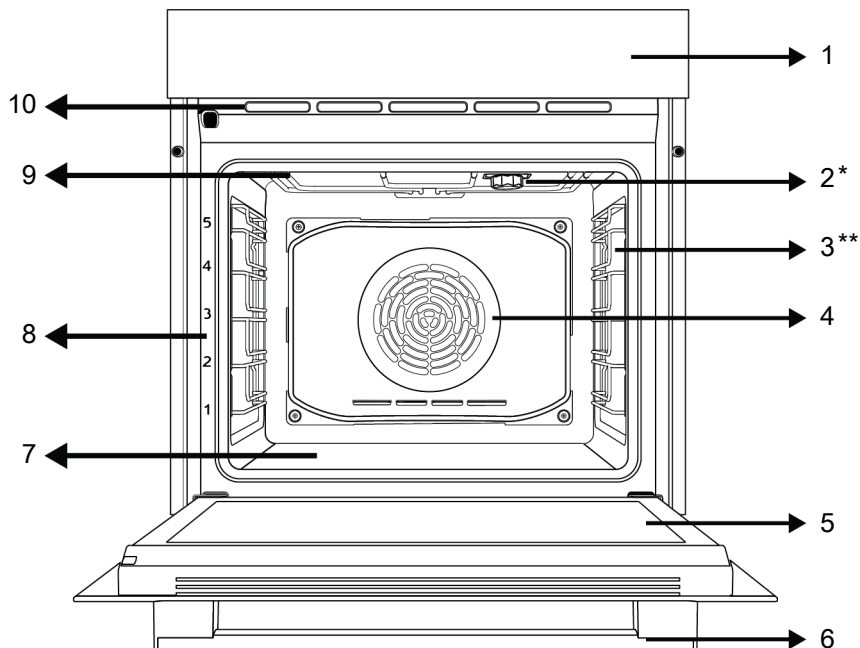

1 Kontrolna tabla

3 Žičane police

5 Vrata

7 Donji grejač (ispod čelične ploče)

9 Gornji grejač

2 Sijalica

4 Motor ventilatora (iza čelične ploče)

6 Ručka

8 Pozicije polica

10 Ventilacioni otvori

* Razlikuje se u zavisnosti od modela. Vaš proizvod možda nije opremljen sijalicom ili se vrsta i lokacija sijalice mogu razlikovati od slike.

** Razlikuje se u zavisnosti od modela. Vaš proizvod možda nije opremljen žicom. Na slici je kao primer prikazan proizvod sa žicom.

3.2 Predstavljajanje i upotreba kontrolne table proizvoda

U ovom odeljku možete pronaći pregled i osnovne namene kontrolne table proizvoda. Moguće su razlike u slikama i nekim karakteristikama u zavisnosti od vrste proizvoda.

3.2.1 Kontrolna tabla

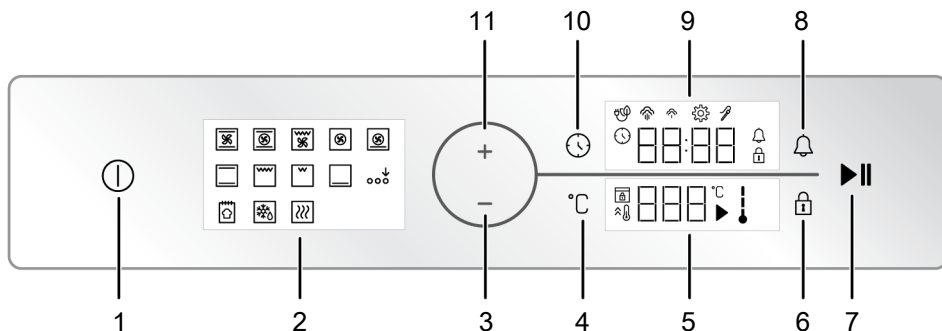

- | | |
|---|-------------------------------------|
| 1 Taster ON/OFF (Uključivanje/ Isključivanje) | 2 Prikaz funkcija |
| 3 Taster za smanjenje | 4 Taster za podešavanje temperature |
| 5 Polje indikatora temperature | 6 Taster za zaključavanje tastera |
| 7 Taster za početak/završetak pečenja | 8 Taster za alarm |
| 9 Polje indikatora vremena/trajanja | 10 Taster za vreme i podešavanje |
| 11 Taster za povećanje | |

3.2.2 Uvođenje kontrolne table rerne

Indikator temperature unutar rerne

Simbol unutrašnje temperature na ekranu vam pokazuje nivo temperature unutar rerne. Kada spremanje hrane počne, na ekranu se vidi simbol i kada unutrašnja temperatura rerne dostigne podešenu temperaturu, svaki nivo simbola svetli.

Prikaz funkcija

Radne funkcije vaše rerne prikazane su na ekranu za funkcije na vašoj rerni. Svaka funkcija se aktivira dodiranjem na nju. Sve funkcije locirane na ekranu su šematske; one možda neće biti dostupne na vašem uređaju. Funkcije vašeg proizvoda su opisane u odeljku pod naslovom „Radne funkcije rerne“.

Polja indikatora:

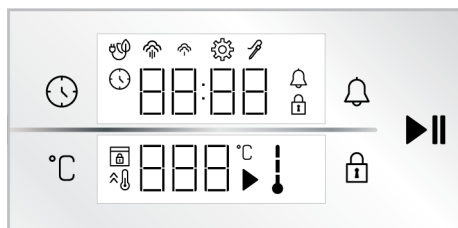

Tasteri :

- : Taster za vreme i podešavanje
- : Taster za podešavanje temperature
- : Taster za zaključavanje tastera
- : Taster za alarm
- : Taster za početak/završetak pečenja

Polje indikatora vremena/trajanja :

- : Simbol vremena pečenja/tačnog vremena
- : Simbol alarma
- : Simbol podešavanja
- : Simbol zaključavanja tastera
- : Simbol pečenja sa eko ventilatorom
- : Simbol niskog nivoa pare *
- : Simbol visokog nivoa pare *

 : Simbol sonde za meso *

* Razlikuje se u zavisnosti od modela proizvoda.
*Možda nije dostupno kod vašeg modela.

Polje indikatora temperature :

 : Simbol pečenja

 : Simbol temperature

 : Simbol temperature u rerni











 : Simbol za brzo zagrevanje (booster)





 : Simbol zaključavanja vrata *

* Razlikuje se u zavisnosti od modela proizvoda.
*Možda nije dostupno kod vašeg modela.

3.3 Radne funkcije rerne

Na tabeli funkcija; prikazane su radne funkcije koje možete koristiti u vašoj rerni i najviše i najniže temperature koje se mogu podesiti za ove funkcije. Redoslijed prikazanih režima rada može se razlikovati od rasporeda na vašem proizvodu.

Simbol funkcije	Opis funkcije	Temperaturni opseg (°C)	Opis i upotreba
	Rad sa ventilatorom	-	Rerna se ne zagreva. Radi samo ventilator (na zadnjoj strani). Odgovara za otapanje zamrznute hrane, sporo i na sobnoj temperaturi i za rashlađivanje pečene hrane. Vreme potrebno za odmrzavanje celog komada mesa je duže nego za hranu sa žitaricama.
	Gornji i donji grejač	40-280	Hrana se zagreva odozgo i odozdo u isto vreme. Pogodno za torte, kolače ili kolače i variva u kalupima za pečenje. Kuvanje se vrši na jednoj posudi.
	Donji grejač	40-220	Uključen je samo donji grejač. Pogodan je za hranu za koju želite da na dnu malo potamni. Ovu funkciju treba koristiti i za jednostavno parocišćenje.
	Gornji i donji grejač + ventilator	40-280	Vrući vazduh zagrejan gornjim i donjim grejačima raspoređuje se ravnomerno i brzo kroz rernu pomoću ventilatora. Pečenje u samo jednom plehu.
	Grejanje s ventilatorom	40-280	Vrući vazduh zagrejan grejačem ventilatora se ravnomerno i brzo distribuira kroz pećnicu sa ventilatorom. Pogodan je za kuvanje u više posuda na različitim nivoima polica.
	Eko grejanje s ventilatorom	160-220	Da biste uštedeli energiju, ovu funkciju možete koristiti umesto da koristite "Grejanje s ventilatorom" u opsegu 160-220°C. Ali; vreme pečenja biće nešto duže. Upotreba ove funkcije je objašnjena u odeljku pod naslovom „Rad kontrolne jedinice rerne“.
	Funkcija "Pizza"	40-280	Donji grejač i grejanje ventilatorom rade. Pogodan je za kuvanje pice.
	Funkcija "3D"	40-280	Funkcije gornjeg grejanja, donjeg grejanja i grejanja ventilatora rade. Svaka strana proizvoda koji se kuva peče se podjednako i brzo. Kuvanje se vrši na jednoj posudi.
	Niski gril	40-280	Mali gril na gornjem delu rerne radi. Pogodan je za grilovanje malih količina.
	Puni gril	40-280	Veliki gril na gornjem delu rerne radi. Pogodan je za grilovanje velikih količina.

	Puni gril + ventilator	40-280	Vrući vazduh zagrejan tokom funkcije velikog grila brzo se raspoređuje u rerni ventilatorom. Pogodan je za grilovanje velikih količina.
	Funkcija održavanja toplote	40-100	Koristi se za održavanje hrane na temperaturi spremnoj za posluživanje duže vreme.
	Funkcija za pripremu hleba	-	Koristi se za pečenje hleba. Dolazna podešena temperatura i vreme se ne smeju menjati.
	Aktivacija dodatne funkcije	-	Koristi se za aktiviranje radnih funkcija koje se ne pojavljuju na početku na ekranu za prikaz funkcija.

3.4 Dodaci uređaja

Uz vaš uređaj su isporučeni razni dodaci. U ovom odeljku dostupni su opisi dodataka i opisi pravilnog korišćenja. Dodaci koji se dostavljaju uz uređaj se mogu razlikovati u zavisnosti od modela uređaja. Možda uz vaš uređaj ne postoji svaki dodatak opisan u uputstvu za upotrebu.

 Plehovi unutar vašeg uređaja se mogu deformisati zbog uticaja temperature. Navedeno neće uticati na funkcionalnosti. Deformacija nestaje kada se pleh ohladi.

Standardni pleh

Koristi se za testa, smrznutu hranu i velike komade pečenja.

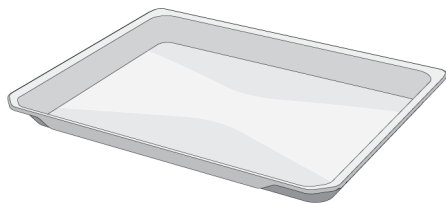

Duboki pleh

Koristi se za testo, velike komade pečenja, sočna jela ili za sakupljanje masnoće tokom grilovanja.

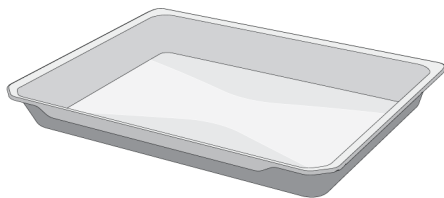

Žičani gril

Koristi se za pečenje ili stavljanje hrane hrane koja će se peći, pržiti ili kuvati u kaserolama na željenu policu.

Na modelima sa žičanim policama :

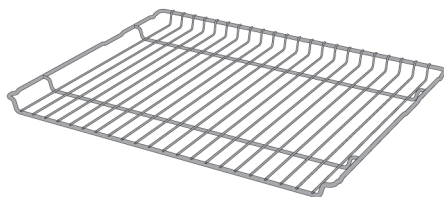

Na modelima bez žičanih policama :

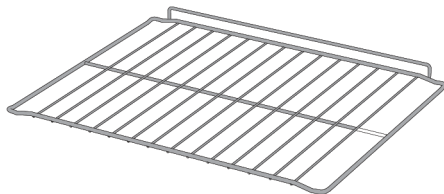

3.5 Korišćenje dodatka uređaja

Police za pripremu hrane

Postoji 5 nivoa položaja policia u prostoru za pripremu hrane. Redosled policia je označen brojevima na prednjem okviru rerne.

Na modelima sa žičanim policama :

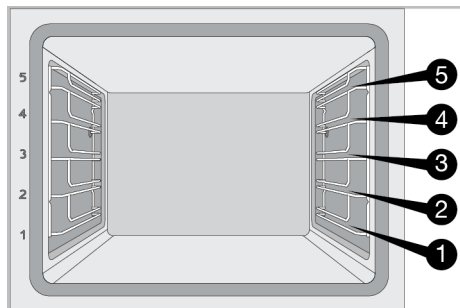

Na modelima bez žičanih policia :

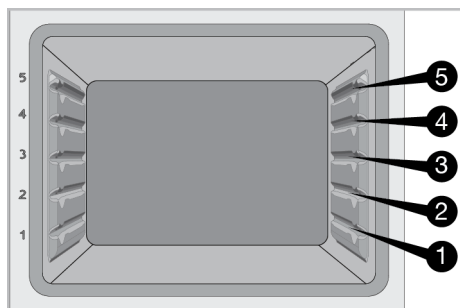

Postavljanje žice za gril na policama za pečenje

Na modelima sa žičanim policama :

Od presudnog je značaja pravilno postaviti žicu za gril na bočne žičane police. Dok postavljate žicu za gril na policu, otvoreni deo mora biti na prednjoj strani. Za bolje rezultate spremanja hrane, žica za gril mora biti pričvršćena graničnikom na žičanoj polici. Ne sme mimoći taj graničnik i dodirivati stražnji zid rerne.

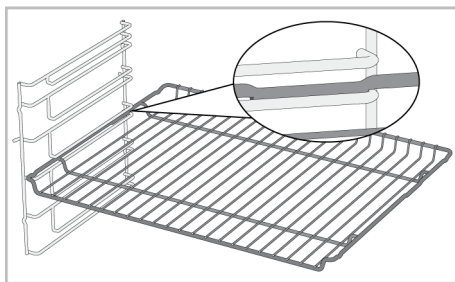

Na modelima bez žičanih policia :

Ključno je da žicu za gril propisno postavite na bočne police. Žica za gril se u samo jednom smeru može postaviti na policu. Dok postavljate žicu za gril na policu, otvoreni deo mora biti na prednjoj strani.

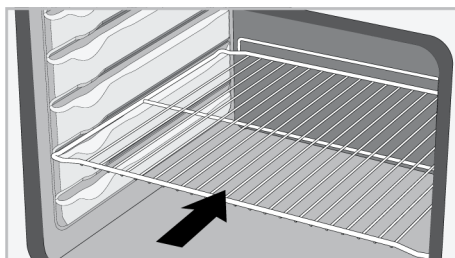

Postavljanje pleha na police za pečenje

Na modelima sa žičanim policama :

Takođe je od presudnog značaja pravilno postaviti plehove na žičane bočne police. Dok postavljate pleh na željenu policu, njegova strana dizajnirana za držanje mora biti okrenuta sa prednje strane. Za bolje rezultate pečenja, pleh mora biti pričvršćen graničnikom za žičanu policu. Ne sme mimoći taj graničnik i dodirivati stražnji zid rerne.

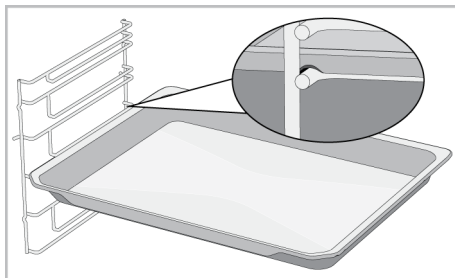

Na modelima bez žičanih policica :

Takođe je od presudnog značaja propisno postaviti plehove na bočne policice. Pleh se u samo jednom smeru može postaviti na policicu. Dok postavljate pleh na željenu policicu, njegova strana dizajnirana za držanje mora biti okrenuta sa prednje strane.

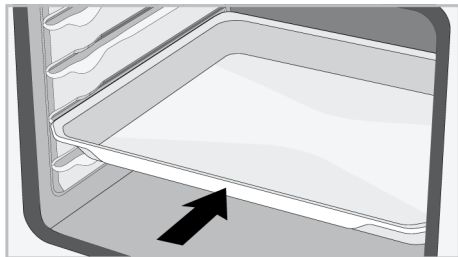

Funkcija zaustavljanja žice za gril

Uređaj ima funkciju graničnika koji sprečava prevrtanje žice za gril sa žičane police. Ovom funkcijom lako i bezbedno možete izvaditi hranu. Dok uklanjate žicu za gril, možete je povući prema napred dok ne dosegne graničnik. Morate preći preko graničnika da biste ga potpuno izvukli.

Na modelima sa žičanim policama :

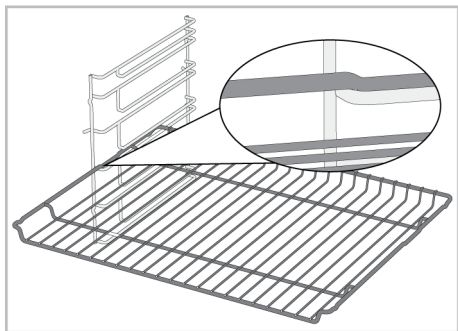

Na modelima bez žičanih policica :

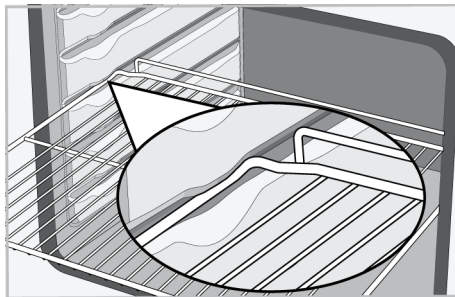

Funkcija graničnika pleha - Na modelima sa žičanim policama

Postoji i funkcija graničnika koji sprečava ispadanje pleha sa žičane police. Prilikom uklanjanja pleha, otpustite ga sa zapreke sa zadnje strane i povucite prema sebi dok ne dosegne prednja strana. Morate preći preko graničnika da biste ga potpuno izvukli.

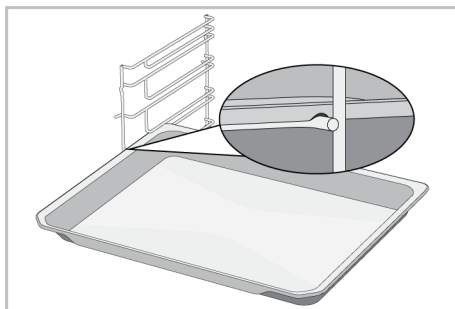

Pravilno postavljanje žičane police i pleha na teleskopske šine - Na modelima sa žičanim policama i teleskopskim modelima

Teleskopske šine vam omogućavaju da lako postavite i izvadite žičanu policicu ili pleh. Kada postavljate pleh ili žičanu policicu u teleskopske šine, proverite da li su ispuččenja na prednjem i zadnjem delu šine pravilno postavljena na ivice žičane police ili pleha (prikazano na slici).

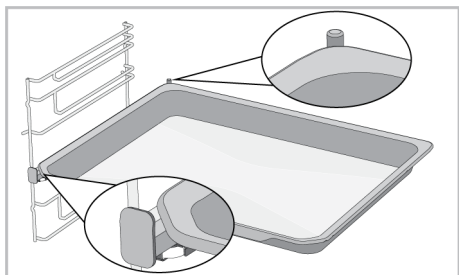
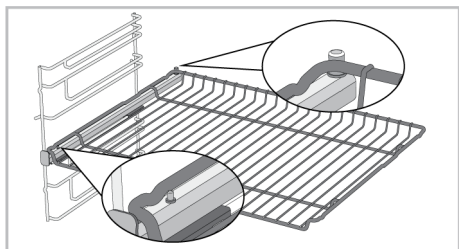

3.6 Tehničke specifikacije

Opšte specifikacije	
Spoljne dimenzije proizvoda (visina/širina/dubina) (mm)	595 /594 /567
Dimenzije za ugradnju rerne (visina / širina / dubina) (mm)	590 - 600 /560 /min. 550
Napon / Frekvencija	220-240 V ~; 50 Hz
Tip i presek kabla koji se koristi / adekvatan za upotrebu u proizvodu	min. H05VV-FG 3 x 1,5 mm ²
Ukupna potrošnja električne energij (kW)	3,3
Vrsta rerne	Multifunkcionalna rerna

Osnove: Informacije o energetske nalepnici kućnih električnih rerni date su u skladu sa standardom EN 60350-1 / IEC 60350-1. Vrednosti su određene u funkcijama Gornji i donji grejač ili (ako postoji) Gornji i donji grejač + ventilator sa standardnim opterećenjem.

Klasa energetske efikasnosti se određuje u skladu sa sledećim prioritetima u zavisnosti od toga da li relevantne funkcije postoje na uređaju ili ne. 1-Eko grejanje s ventilatorom , 2-Grejanje s ventilatorom , 3-Niski gril + ventilator , 4-Gornji i donji grejač.



Tehničke specifikacije se mogu menjati bez prethodnog upozorenja u cilju poboljšanja kvaliteta uređaja.



Slike u ovom uputstvu su šematske i možda se neće u potpunosti poklapati sa Vašim uređajem.



Vrednosti navedene na nalepnici uređaja ili u dokumentaciji koju ste dobili uz uređaj su dobijene u laboratorijskim uslovima u skladu sa relevantnim standardima. U zavisnosti od radnih uslova u kojima se nalazi uređaj, stvarne vrednosti se mogu razlikovati.

4 Prva upotreba

Pre nego što počnete da koristite svoj proizvod, preporučuje se da uradite kako je navedeno u odgovarajućim odeljcima u nastavku.

4.1 Prvo podešavanje tajmera



Uvek podesite tačno vreme pre upotrebe rerne. Ako ga ne podesite, nećete moći da spremate hranu u nekim režimima rerne.

1. Kada je rerna isključena (kada je na ekranu pojavljuje tačno vreme), dodirnite taster oko 3 sekunde da biste aktivirali meni za podešavanje.
 - ⇒ Na ekranu se pojavljuje odbrojavanje 3-2-1. Kada odbrojavanje istekne, aktivira se odgovarajući meni podešavanja.

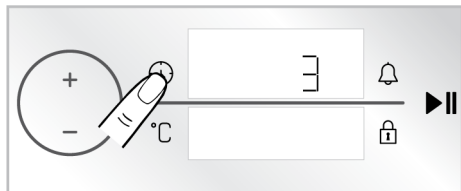

2. Dodirnite taster jednom da biste aktivirali odeljak tajmera.
 - ⇒ Polje tajmera i simbol trepere na ekranu tajmera/trajanja.

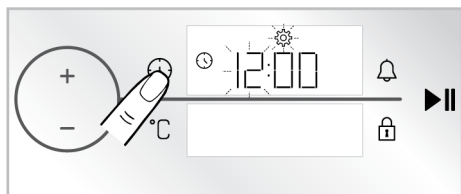

3. Dodirnite tastere **+**/**-** da biste podesili tačno vreme i jednom dodirnite taster da aktivirate polje minuta.
 - ⇒ Polje za minute i simbol trepere na ekranu tajmera/trajanja.

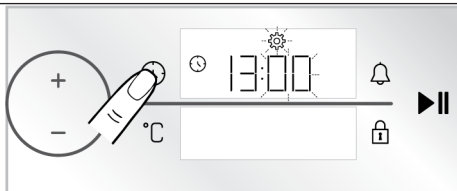

4. Dodirnite tastere **+**/**-** da biste podesili minute. Potvrdite podešavanje dodirnom na taster jednom.

⇒ Tačno vreme je podešeno i simbol svetli neprekidno.



Ako se prvo podešavanje tajmera ne izvrši, tačno vreme počinje od vremena podešenog u proizvodnom procesu. Kasnije možete promeniti podešavanje tačnog vremena, kao što je opisano u odeljku „**Podešavanje**“.



U slučaju prekida napajanja, podešavanje tačnog vremena se poništava. Potrebno je ponovo izvršiti podešavanje.

4.2 Početno čišćenje

1. Skinite svu ambalažu.
2. Izvadite sve dodatke iz rerne isporučene uz proizvod.
3. Uključite proizvod 30 minuta, a zatim ga isključite. Na ovaj način će sagoreti i očistiti se ostaci i slojevi koji su ostali u rerni tokom proizvodnje.
4. Kada uključite proizvod, odaberite najvišu temperaturu i radnu funkciju na kojoj rade svi grejači u vašem proizvodu. See "Radne funkcije rerne [▶ 13]". U sledećem odeljku možete saznati kako koristiti reru.
5. Sačekajte da se rerina ohladi.
6. Obrišite površine proizvoda vlažnom krpom ili sunđerom i osušite krpom.

Pre upotrebe dodataka;

Očistite dodatke koje izvadite iz rerne vodom sa deterdžentom i mekanim sunderom za čišćenje.

NAPOMENA: Neki deterdženti ili sredstva za čišćenje mogu izazvati oštećenja površine. Ne koristite abrazivne deterdžente, praške za čišćenje, kreme za čišćenje ili oštre predmete tokom čišćenja.

5 Korišćenje rerne

5.1 Opšte informacije o korišćenju rerne

Ventilator (Razlikuje se u zavisnosti od modela proizvoda. *Možda nije dostupno kod vašeg modela.)

Vaš proizvod ima ventilator za hlađenje. Ventilator za hlađenje se automatski aktivira kad je potrebno i hladi i prednju stranu proizvoda i nameštaja. Automatski se deaktivira kada se proces hlađenja završi. Vrući vazduh izlazi preko vrata rerne. Nemojte ničim pokrivati ove otvore za ventilaciju. U suprotnom, rerne se može pregrijati. Ventilator za hlađenje kontinuirano radi tokom rada rerne ili nakon isključivanja rerne (otprilike 20-30 minuta).

5.2 Rad kontrolne jedinice rerne

Opšta upozorenja za kontrolnu jedinicu rerne

- Maksimalno vreme koje se može podesiti za period pečenja je 5:59 sati. U funkciji održavanja temperature, ovo vreme je 23:59 sati. U slučaju nestanka struje, unapred podešeno vreme za početak pečenja i vreme pečenja se poništavaju.
- Prilikom bilo kakvog podešavanja, odgovarajući simboli trepere na ekranu. Potrebno je sačuvati izvršena

NAPOMENA: Prilikom prve upotrebe, dim i miris se mogu pojaviti i trajati nekoliko sati. Ovo je normalno i potrebna vam je samo dobra ventilacija da biste to uklonili. Izbegavajte direktno udisanje dima i mirisa koji nastanu.

Ako spremate hranu koristeći programiranje tajmera rerne, na kraju vremena pečenja ventilator za hlađenje isključuje se sa svim funkcijama. Korisnik ne može odrediti vreme rada ventilatora za hlađenje. Uključuje se i isključuje automatski. Ovo nije greška.

Svetlo u rerni

Osvetljenje rerne se uključuje kada rerne počne da peče. U nekim je modelima osvetljenje upaljeno tokom pečenja, dok se u nekim modelima isključuje nakon određenog vremena.

Ako se vrata uređaja otvore dok rerne radi ili su zatvorena, osvetljenje rerne se automatski uključuje.

podešavanja, bilo dodiranjem na odgovarajući taster u opisu ili kratkim čekanjem.

- Ako je vreme pečenja podešeno, kada započne pečenje, preostalo vreme se prikazuje na ekranu.
- Ako je na vašoj kontrolnoj jedinici aktivirano podešavanje za brzo prethodno zagrevanje, simbol  se pojavljuje na ekranu kada počnete da pečete i rerne će brzo postići temperaturu koju ste podesili za pečenje. Za podešavanje za brzo prethodno zagrevanje, pogledajte odeljak „Ayarlar“.

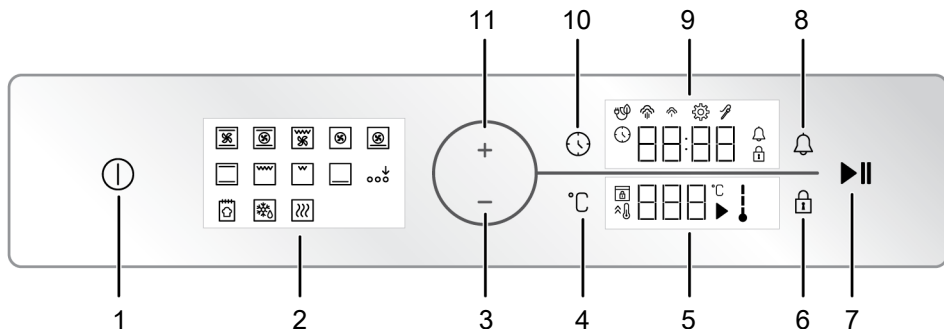

- | | |
|---|-------------------------------------|
| 1 Taster ON/OFF (Uključivanje/ Isključivanje) | 2 Prikaz funkcija |
| 3 Taster za smanjenje | 4 Taster za podešavanje temperature |
| 5 Polje indikatora temperature | 6 Taster za zaključavanje tastera |
| 7 Taster za početak/završetak pečenja | 8 Taster za alarm |
| 9 Polje indikatora vremena/trajanja | 10 Taster za vreme i podešavanje |
| 11 Taster za povećanje | |

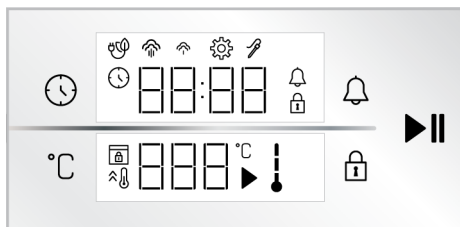

Tasteri :

- : Taster za vreme i podešavanje
- : Taster za podešavanje temperature
- : Taster za zaključavanje tastera

: Taster za alarm

: Taster za početak/završetak pečenja

Polje indikatora vremena/trajanja :

: Simbol vremena pečenja/tačnog vremena

: Simbol alarma

: Simbol podešavanja

: Simbol zaključavanja tastera

: Simbol pečenja sa eko ventilatorom

: Simbol niskog nivoa pare *

: Simbol visokog nivoa pare *

: Simbol sonde za meso *

* Razlikuje se u zavisnosti od modela proizvoda.
*Možda nije dostupno kod vašeg modela.

Polje indikatora temperature :

: Simbol pečenja

: Simbol temperature

: Simbol temperature u rerni

: Simbol za brzo zagrevanje (booster)

: Simbol zaključavanja vrata *

* Razlikuje se u zavisnosti od modela proizvoda.
*Možda nije dostupno kod vašeg modela.

Uključivanje rerne

1. Uključite rernu dodirom na taster

⇒ Nakon uključivanja rerne, na ekranu se prikazuje prva radna funkcija. Radna funkcija, temperatura, vreme pečenja i alarm se mogu podesiti kada je ekran u ovom statusu.

Ako na ovom ekranu nisu odabrana nikakva podešavanja, rerna će se isključiti za otprilike 5 minuta, a tačno vreme će se pojaviti na ekranu.

Isključivanje rerne

Isključite rernu dodirom na taster ①. Na ekranu se prikazuje tačno vreme.

Manuelno pečenje izborom temperature i radne funkcije rerne

Možete spremati hranu tako što ćete izvršiti manuelnu kontrolu (pod vašom kontrolom) bez podešavanja vremena pečenja odabirom temperature i radne funkcije specifične za vašu hranu. Kao primer, funkcija "Gornji i donji grejač" i podešavanje od 180 °C prikazani su kao primer na slikama.

1. Uključite rernu dodirom na taster ①.
2. Na ekranu funkcija dodirnite radnu funkciju koju želite da aktivirate.
3. Ako funkcija koju želite da aktivirate nije među radnim funkcijama koje se prve pojavljuju na ekranu funkcija, možete aktivirati donji red radnih funkcija dodirom na "Aktivacija dodatne funkcije"
4. Unapred definisana temperatura za izabranu radnu funkciju pojavljuje se na ekranu. Dodirnite taster °C da biste promenili temperaturu.

⇒ Na ekranu temperature treperi simbol °C.

5. Podesite željenu temperaturu pečenja dodirom na tastere +/-.

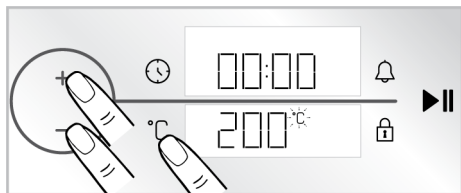

① Ako promenite radnu funkciju nakon promene unapred definisane temperature za radne funkcije, na ekranu se pojavljuje poslednja temperatura koju ste podesili. Međutim, ako podešena temperatura nije u temperaturnom opsegu izabrane radne funkcije, pojavljuje se najviša podesiva temperatura te radne funkcije.

6. Potvrdite podešavanje temperature dodirom na taster °C.

⇒ Na ekranu temperature neprekidno svetli simbol °C.

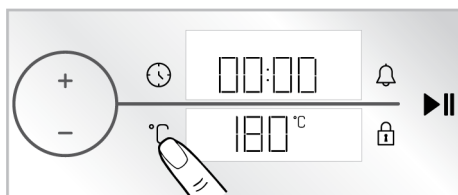

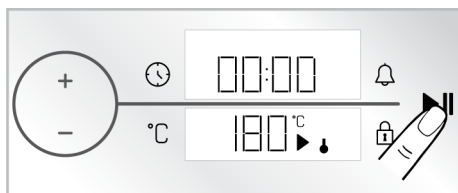

7. Nakon podešavanja radne funkcije i temperature, dodirnite taster ▶|| da biste započeli pečenje.



⇒ Vaša rerna će odmah početi da radi na izabranoj funkciji i temperaturi. Na ekranu temperature prikazani su simboli ↓ and ▶. Vreme pečenja počinje da se odbrojava na ekranu. Kada temperatura u rerni dostigne zadanu temperaturu, simboli za sve faze simbola temperature rerne ↓ će se upaliti. Rerna se ne isključuje automatski jer se ručno pečenje obavlja bez podešavanja vremena za pečenje. Morate sami kontrolisati pečenje i isključiti rernu. Kada je pečenje završeno, dodirnite taster ▶|| za prekid pečenja ili dodirnite taster ① da biste potpuno isključili rernu.

Pečenje podešavanjem vremena pečenja;

Renu možete automatski isključiti po isteku vremena odabirom temperature i radne funkcije specifične za vašu hranu i podešavanjem vremena pečenja na tajmeru. Kao primer, funkcija "Gornji i donji grejač", podešavanja na 180 °C i vreme pečenja od 45 minuta prikazani su na slikama.

1. Uključite renu dodirom na taster .
2. Na ekranu funkcija dodirnite radnu funkciju koju želite da aktivirate.
3. Ako funkcija koju želite da aktivirate nije među radnim funkcijama koje se prve pojavljuju na ekranu funkcija, možete aktivirati donji red radnih funkcija dodirom na "Aktivacija dodatne funkcije"
4. Unapred definisana temperatura za izabranu radnu funkciju pojavljuje se na ekranu. Dodirnite taster  da biste promenili temperaturu.

⇒ Na ekranu temperature treperi simbol °C.

5. Podesite željenu temperaturu pečenja dodirom na tastere .

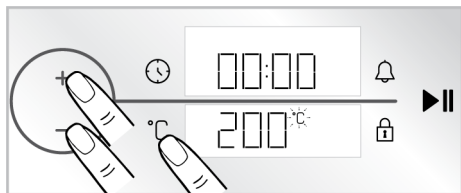

 Ako promenite radnu funkciju nakon promene unapred definisane temperature za radne funkcije, na ekranu se pojavljuje poslednja temperatura koju ste podesili. Međutim, ako podešena temperatura nije u temperaturnom opsegu izabrane radne funkcije, pojavljuje se najviša podesiva temperatura te radne funkcije.

6. Potvrdite podešavanje temperature dodirom na taster .

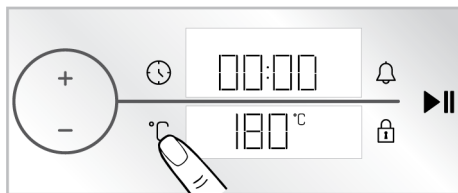

⇒ Na ekranu temperature neprekidno svetli simbol °C.



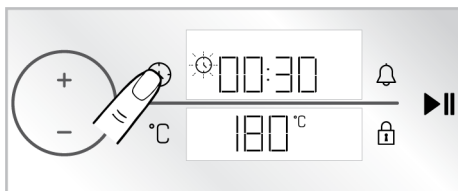

7. Dodirnite taster  jednom za vreme pečenja.

⇒ Podešena vrednost od 30 minuta se pojavljuje na ekranu tajmera/trajanja i simbol  treperi.



 Da biste brzo podesili vreme pečenja, možete aktivirati vreme pečenja na 30 minuta pritiskom na kontrolno dugme rene ili dodirivanjem tastera  nakon što su radna funkcija i temperatura podešeni, a vreme možete promeniti okretanjem kontrolnog dugmeta rene udesno /levo.

8. Podesite vreme pečenja dodirom na tastere . Potvrdite podešavanje dodirom na taster .

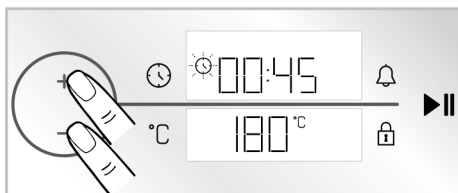

 Vreme pečenja povećava se za 1 minut u prvih 15 minuta, a nakon 15 minuta povećava se za 5 minuta.

9. Nakon podešavanja radne funkcije, temperature i vremena pečenja, dodirnite taster ►|| da biste započeli pečenje.

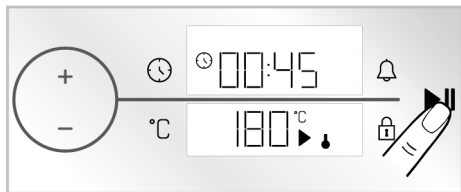

- ⇒ Vaša rerna odmah počinje da radi na izabranoj radnoj funkciji i temperaturi, a proteklo vreme pečenja će se pojaviti na ekranu. Na ekranu temperature prikazani su simboli ↓ and ►. Kada temperatura u rerni dostigne zadanu temperaturu, simboli za sve faze simbola temperature rerne ↓ će se upaliti. Nakon što vreme pečenja istekne, na ekranu temperature se pojavljuje „Kraj“, tajmer se oglašava zvučnim upozorenjem i pečenje se zaustavlja.

10. Zvučno upozorenje se oglašava 1 minut. Ako dodirnete taster ►|| dok se čuje zvučno upozorenje i na ekranu temperature se prikaže tekst „Kraj“, rerna nastavlja da radi neograničeno. Isključite rernu dodirnom na taster ①. Ako se dodirne bilo koji taster osim ovih, zvučno upozorenje prestaje.

Eko grejanje s ventilatorom

Da biste uštedeli energiju, ovu funkciju možete koristiti umesto da koristite "Grejanje s ventilatorom" u opsegu 160-220°C. Ali; vreme pečenja biće nešto duže.

1. Uključite rernu dodirnom na taster ①.
2. Dodirnite i držite radnu funkciju "Grejanje s ventilatorom" na ekranu funkcija 3 sekunde.
 - ⇒ Na ekranu se pojavljuje odbrojavanje 3-2-1. Kada odbrojavanje istekne, na prikazu

tajmera/trajanja se prikazuje simbol 🕒, i funkcija "Eko grejanje s ventilatorom" je aktivirana.

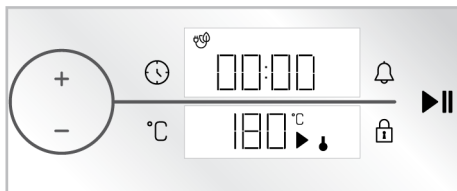

3. Možete promeniti podešenu temperaturu i vreme pečenja kako je opisano u prethodnim odeljcima. Zatim možete početi sa pečenjem.
 - ⇒ U režimu "Eko grejanje s ventilatorom" sijalica svetli kraće od druge funkcije pečenja zbog uštede energije tokom pečenja.

Funkcija za pripremu hleba

Vaša rerna ima "Funkcija za pripremu hleba" posebno definisanu opciju za pravljenje hleba. Podešavanja temperature i vremena funkcije su nepromenljiva.

Sastojci

- 500 g brašna
- 15 g šećera
- 10 g suvog kvasca
- 10 g ulja iz semena suncokreta
- 8 g soli
- 300 ml vode (35 °C)

Za gornju stranu testa

- 2 kašičice suncokretovog ulja

Priprema

1. Prosejte brašno u duboku posudu. Na brašno dodajte šećer i homogenu ga promešajte.
2. Otvorite sredinu brašna i dodajte kvasac, sol i suncokretovo ulje. Topla voda se sipa postepeno, počevši od ivica posude.
3. Mesite testo ručno ili mutilicama miksera predviđenim za testo oko 10-15 minuta.

4. Umešeno testo nekoliko puta okrenite rukom i stavite u posudu. Na testo nanesite 1 kašičicu suncokretovog ulja i prekrijte ga stretch folijom tako da dodiruje testo.
5. Nakon što pokrijete testo streč folijom, pokrijte ga debelom krpom i ostavite da nadođe na sobnoj temperaturi.
6. Stavite testo, koje je fermentiralo 60 minuta, na radnu površinu, preklopite ga 4-5 puta i uklonite vazduh iznutra. Na testo nanesite 1 kašičicu suncokretovog ulja i prekrijte ga stretch folijom tako da dodiruje testo. Pustite da se testo kvasi još 30 minuta na sobnoj temperaturi.
7. Stavite pleh na treći nivo u rerni.
8. Uključite rernu dodiranjem na taster .
9. Aktivirajte donji red radnih funkcija dodirivanjem "Aktivacija dodatne funkcije" na ekranu funkcija.
10. Dodirnite "Funkcija za pripremu hleba" na ekranu funkcija.

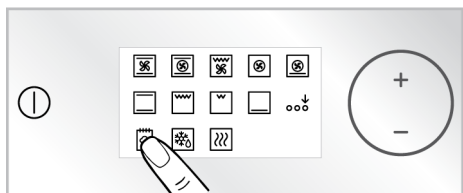

11. Započnite pečenje dodiranjem tastera .

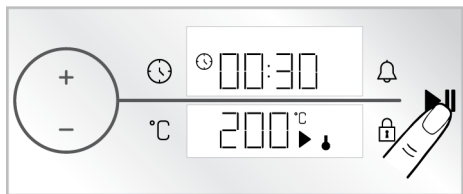



12. Na kraju perioda pečenja, zvučno upozorenje se oglašava jedan minut. Ako dodirnete taster , rerna će se isključiti. Ako se dodirne bilo koji taster osim ovih, zvučno upozorenje prestaje.

5.3 Podešavanja



 Odbrojavanje 3-2-1 prikazuje se na ekranu u menijima ili podešavanjima koja će se aktivirati dodiranjem tokom dužeg perioda. Po završetku odbrojavanja aktivira se odgovarajući meni ili podešavanje.

Aktiviranje zaključavanja tastera

Korišćenjem funkcije zaključavanja tastera možete zaštititi kontrolnu jedinicu od smetnji.

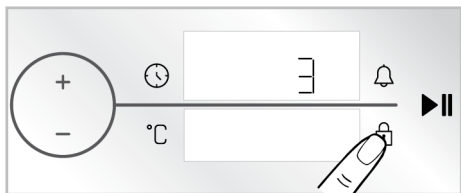
1. Dodirnite taster  dok se na prikazu tajmera/trajanja pojavi simbol .





- ⇒ Na ekranu se pojavljuje odbrojavanje 3-2-1. Kada odbrojavanje istekne, na prikazu tajmera/trajanja se prikazuje simbol , što znači da je zaključavanje tastera aktivirano. Nakon što je zaključavanje tastera podešeno, ako se dodirne bilo koji taster ili pritisne kontrolno dugme rerne, tajmer se oglašava zvučnim signalom i simbol  trepće.



 Dok je zaključavanje tastera aktivirano, tasteri kontrolne jedinice se ne mogu koristiti. Zaključavanje tastera neće biti otkazano u slučaju nestanka struje.



Isključivanje zaključavanja tastera

1. Dodirnite taster  dok se na prikazu tajmera/trajanja pojavi simbol .
 - ⇒ Na ekranu se pojavljuje odbrojavanje 3-2-1. Kada odbrojavanje istekne, na ekranu tajmera/trajanja se prikazuje simbol , što znači da je zaključavanje tastera deaktivirano.



Podešavanje alarma

Kontrolnu jedinicu uređaja takođe možete da koristite za bilo kakvo upozorenje ili podsetnik koji se ne odnosi samo na pečenje. Sat sa alarmom nema uticaja na funkcije rerne. Koristi se za svrhe upozorenja. Na primer, alarm možete da koristite kada želite da okrenete hranu u rerni u određeno vreme. Čim istekne vreme koje ste postavili, tajmer se oglašava zvučnim upozorenjem.

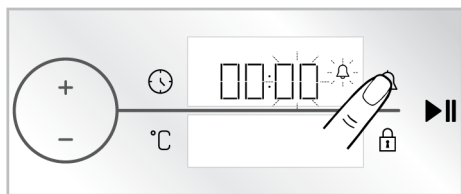

 Maksimalno vreme alarma može biti 23 sata i 59 minuta.

1. Dodirnite taster  jednom da biste podesili period alarma.
 - ⇒ Polje za minute i simbol  trepere na ekranu tajmera/trajanja.

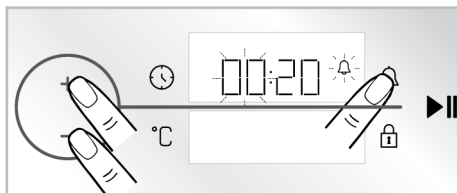

2. Dodirnite tastere **+**/**-** da biste podesili minute i jednom dodirnite taster  da aktivirate polje tajmera.
3. Podesite vreme dodiranjem na tastere **+**/**-**. Dodirnite opet taster  da biste potvrdili podešavanje.





- ⇒ Simbol  svetli neprekidno na ekranu tajmera/trajanja i na ekranu se odbrojava vreme alarma.
4. Nakon završetka vremena alarma, simbol  počinje treptati i daje vam zvučno upozorenje.

 Ako su vreme alarma i vreme pečenja postavljeni istovremeno, na tajmeru/ekranu trajanja se prikazuje kraće vreme.

Isključivanje alarma

1. Na kraju perioda alarma, upozorenje se oglašava dva minuta. Dodirnite bilo koji taster da biste zaustavili zvučno upozorenje.
 - ⇒ Zvučno upozorenje je zaustavljeno.

Ako želite da otkažete alarm;

1. Dvaput dodirnite taster  da biste resetovali period alarma.
 - ⇒ Simbol  počinje da treperi na prikazu tajmera/trajanja.
2. Okrenite kontrolno dugme rerne udesno/ulevo dok vreme alarma ne dostigne „00:00“.

Podešavanje jačine zvuka

Možete podesiti jačinu zvuka vaše kontrolne jedinice. Vaša rerma treba da bude isključena da biste obavili ovo podešavanje.

1. Kada je rerma isključena (kada se na ekranu pojavljuje tačno vreme), dodirnite taster  oko 3 sekunde da biste aktivirali meni za podešavanje.
 - ⇒ Na ekranu se pojavljuje odbrojavanje 3-2-1. Kada odbrojavanje istekne, aktivira se odgovarajući meni podešavanja.

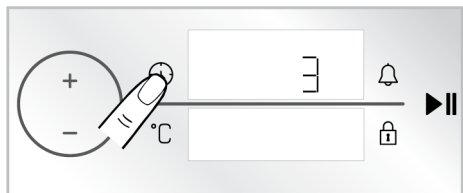

2. Dodirnite tastere **+**/**-** dok se na ekranu tajmera/trajanja pojavi **b-1** ili **b-2**.

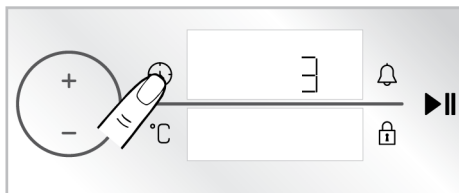

2. Dodirnite tastere **+**/**-** dok se na ekranu tajmera/trajanja pojavi **d-1**, **d-2** ili **d-3**.

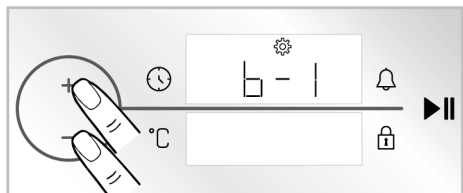

3. Aktivirajte podešavanje jačine zvuka tako što ćete ponovo dodirnuti taster .
- ⇒ Simbol treperi na prikazu tajmera/trajanja.

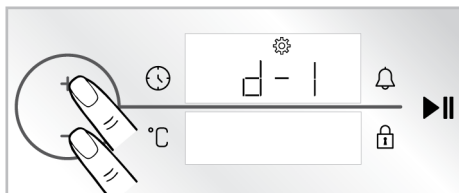

3. Aktivirajte podešavanje nivoa osvetljenosti tako što ćete ponovo dodirnuti taster .
- ⇒ Simbol treperi na prikazu tajmera/trajanja.

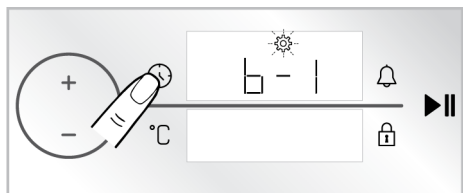

4. Dodirnite tastere **+**/**-** da biste podesili željeni ton.
5. Potvrdite podešavanje tona dodirivanjem tastera ponovo ili pritiskom na kontrolno dugme rerne.

Podešavanje osvetljenosti ekrana

Možete da promenite osvetljenost ekrana na kontrolnoj jedinici. Vaša rerna treba da bude isključena da biste obavili ovo podešavanje.

1. Kada je rerna isključena (kada se na ekranu pojavljuje tačno vreme), dodirnite taster oko 3 sekunde da biste aktivirali meni za podešavanja.
- ⇒ Na ekranu se pojavljuje odbrojavanje 3-2-1. Kada odbrojavanje istekne, aktivira se odgovarajući meni podešavanja.

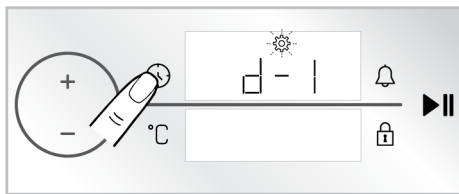

4. Dodirnite tastere **+**/**-** da biste podesili željeni period.
5. Potvrdite podešavanje osvetljenja dodirivanjem tastera ponovo ili pritiskom na kontrolno dugme rerne.

Podešavanje funkcije brzog prethodnog zagrevanja (Pojačivač)

Možete automatski upravljati pečenjem na svom proizvodu uz funkciju brzog prethodnog zagrevanja. U tu svrhu trebalombi da aktivirate podešavanje brzog prethodnog zagrevanja. Vaša rerna treba da bude isključena da biste obavili ovo podešavanje.

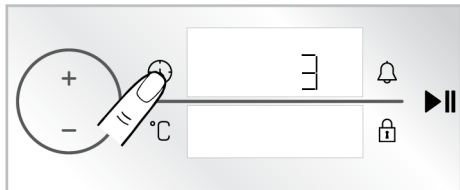

1. Kada je rerna isključena (kada se na ekranu pojavljuje tačno vreme), dodirnite taster oko 3 sekunde da biste aktivirali meni za podešavanja.

- ⇒ Na ekranu se pojavljuje odbrojavanje 3-2-1. Kada odbrojavanje istekne, aktivira se odgovarajući meni podešavanja.

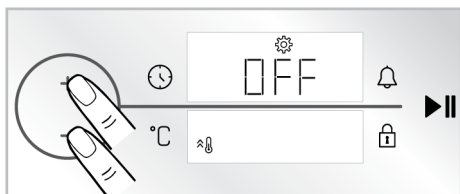

2. Dodirnite dugmad **+**/**-** dok se na ekranu pojave simbol  i **OFF** (Isključeno).



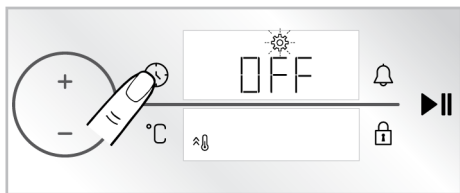

3. Aktivirajte podešavanje brzog prethodnog zagrevanja (pojačivač) tako što ćete ponovo dodirnuti taster .
- ⇒ Simbol  treperi na prikazu tajmera/trajanja.

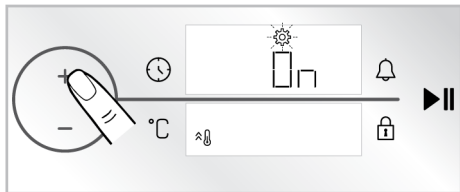

4. Dodirom tastera **+** "OFF" podešavanje prelazi u "ON" na ekranu.



5. Aktivirajte podešavanje brzog prethodnog zagrevanja (pojačivač) tako što ćete ponovo dodirnuti taster .

 Možete isključiti podešavanje brzog prethodnog zagrevanja tako što ćete ponoviti postupak. Okretanjem podešavanja „**OFF**“ (Isključeno) možete otkazati podešavanje brzog prethodnog zagrevanja.

Promena tačnog vremena

da promenite tačno vreme koje ste prethodno podesili,

1. Kada je rerna isključena (kada se na ekranu pojavljuje tačno vreme), dodirnite taster  oko 3 sekunde da biste aktivirali meni za podešavanja.

⇒ Na ekranu se pojavljuje odbrojavanje 3-2-1. Kada odbrojavanje istekne, aktivira se odgovarajući meni podešavanja.

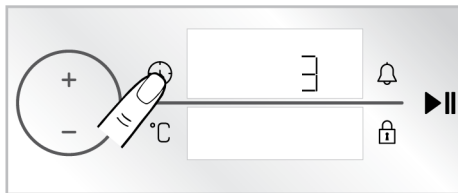

2. Dodirnite taster  jednom da biste aktivirali odeljak tajmera.

⇒ Polje tajmera i simbol  trepere na ekranu tajmera/trajanja.

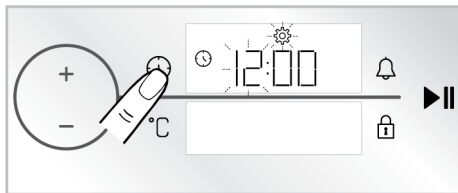

3. Dodirnite tastere **+**/**-** da biste podesili tačno vreme i jednom dodirnite taster  da aktivirate polje minuta.

⇒ Polje za minute i simbol  trepere na ekranu tajmera/trajanja.

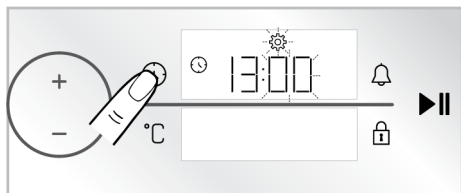

6 Opšte informacije o pečenju

U ovom odeljku možete pronaći savete za pripremu i spremanje hrane.

Pored toga, u ovom sektoru su opisana neka od jela koje su testirali proizvođači i najprikladnija podešavanja za ta jela.

Takođe su navedena odgovarajuća podešavanja rerne i dodatka za ta jela.

6.1 Opšta upozorenja o pečenju hrane u rerni

- Dok otvarate vrata rerne za vreme ili nakon pečenja, može se pojaviti vruća para. Para može izazvati opekotine na rukama, licu i/ili očima. Kada otvarate vrata rerne, stanite na propisnu udaljenost
- Intenzivna para koja se stvara tokom pečenja može stvoriti kondenzovane kapljice vode na unutrašnjosti i spoljašnjosti rerne i na gornjim delovima nameštaja zbog temperaturne razlike. To je normalna i fizička pojava.
- Temperatura i vreme spremanja hrane predviđeni za izvesno jelo mogu varirati u zavisnosti od recepta i količine. Iz tog razloga, ove vrednosti su date okvirno.
- Uvek izvadite neupotrebljene dodatke iz rerne pre nego što započnete sa spremanjem hrane. Dodaci koji ostanu u rerni mogu osujetiti pripremu vašeg jela korišćenjem predviđenih vrednosti.
- Za jela koja pripremate prema sopstvenom receptu, možete kao referencu koristiti slična jela data u tabelama za pripremu.
- Upotreba isporučenih dodatka osigurava najbolje performanse u pripremi. Uvek se pridržavajte upozorenja i informacija koje je proizvođač dao za ostalo posuđe koje koristite.

4. Dodirnite tastere \pm da biste podesili minute. Potvrdite podešavanje dodirrom na taster ⌚ jednom.

⇒ Tačno vreme je podešeno i simbol ⚙ svetli neprekidno.

- Izrežite papir za pečenje koji ćete koristiti u pripremi na veličinu koja je odgovarajuća za posudu u kojoj planirate da spremate jelo. Papir za pečenje koji prelazi preko posude može stvoriti opasnost od požara i uticati na kvalitet vaše pečene hrane. Koristite papir za pečenje koji ćete koristiti u navedenom temperaturnom opsegu.
- da biste postigli dobre performanse pečenja, postavite hranu na preporučenu ispravnu policu. Ne menjajte položaj police tokom pečenja.

6.1.1 Peciva i hrana iz rerne

Opšte informacije

- Da biste postigli dobre performanse pečenja preporučujemo upotrebu dodatka proizvoda. Ako koristite spoljni pribor za spremanje jela, preferirajte tamno posuđe koje se ne lepi i koje je otporno na toplotu.
- Ako je u tabeli za pečenje preporučeno prethodno zagrevanje, obavezno stavite hranu u rernu nakon prethodnog zagrevanja
- Ako ćete hranu spremati uz upotrebu posuđa na žičanoj polici, posudu stavite na sredinu žičane police, a ne blizu stražnjeg zida.
- Svi materijali koji se koriste u pravljenju peciva treba da budu sveži i na sobnoj temperaturi.
- Status spremanja hrane može varirati u zavisnosti od količine hrane i veličine posuđa.
- Metalni, keramički i stakleni kalupi produžavaju vreme kuvanja, a donje površine peciva ne porumene ravnomerno.

- Ako koristite papir za pečenje, na donjoj površini namirnice može se primetiti malo porumenelosti. U ovoj situaciji, možda ćete morati da produžite period kuvanja za otprilike 10 minuta.
- Vrednosti navedene u tabelama za spremanje određene su nakon rezultata testiranja izvršenih u našim laboratorijama. Vrednosti koje budu vama odgovarale mogu se razlikovati od tih vrednosti.
- Stavite hranu na odgovarajuću policu koja se preporučuje u tabeli za spremanje hrane. Polica br. 1. je donja polica rerne.
- Ako je unutrašnjost torte dobro pečena, a spolja lepljiva, koristite manje tečnosti, smanjite temperaturu i produžite vreme kuvanja.

Saveti za pecivo

- Ako je pecivo previše suvo, povećajte temperaturu za 10°C i skratite vreme pečenja. Navlažite slojeve testa prelivom od mleka, ulja, jaja i jogurta.
- Ako se pecivo predugo peče, vodite računa da debljina testa ne bude veća od dubine pleha.
- Ako površina peciva potamni, ali donji deo nije pečen, vodite računa da ne koristite veliku količinu preliva na dnu peciva. Probajte da ravnomerno rasporedite preliv između slojeva testa i preko površine peciva da biste postigli ravnomerno tamnu boju peciva.
- Pecite testo u položaju i na temperaturi prema vrednostima datim u tabeli. Ako dno i dalje nije dovoljno tamno, stavite ga na donju policu prilikom narednog pečenja.

Saveti za pečenje kolača

- Ako je kolač previše suv, povećajte temperaturu za 10°C i skratite vreme pečenja.
- Ako je kolač nepečen, koristite malu količinu tečnosti ili smanjite temperaturu za 10°C.
- Ako je vrh kolača izgoreo, stavite ga na donju policu, smanjite temperaturu i produžite vreme pečenja.

Tabela za spremanje peciva i hrane za pečenje

Predlozi za pečenje u samo jednom plehu

Hrana	Dodaci koje možete koristiti	Radna funkcija	Pozicija police	Temperatura (°C)	Vreme pečenja (minimalno) (okvirno)
Torta na poslužavniku	Standardni pleh *	Gornji i donji grejač	3	180	30 ... 40
Torta u kalupu	Okrugli kalup za torte na žičanom grilu** **	Grejanje s ventilatorom	2	180	30 ... 40
Sitni kolači	Standardni pleh *	Gornji i donji grejač	3	160	25 ... 35
Sitni kolači	Standardni pleh *	Grejanje s ventilatorom	3	150	25 ... 35
Biskvit torta	Okrugli kalup za torte, prečnika 26 cm sa stezaljkom na žičanom grilu **	Gornji i donji grejač	2	150	30 ... 40
Biskvit torta	Okrugli kalup za torte, prečnika 26 cm sa stezaljkom na žičanom grilu **	Grejanje s ventilatorom	2	150	35 ... 45
Keksići	Pleh za testa *	Gornji i donji grejač	3	170	25 ... 35

Hrana	Dodaci koje možete koristiti	Radna funkcija	Pozicija polica	Temperatura (°C)	Vreme pečenja (minimalno) (okvirno)
Keksići	Pleh za testa *	Grejanje s ventilatorom	3	170	20 ... 30
Peciva	Standardni pleh *	Gornji i donji grejač + ventilator	2	180	35 ... 45
Lepinja	Standardni pleh *	Gornji i donji grejač	2	200	20 ... 30
Lepinja	Standardni pleh *	Grejanje s ventilatorom	3	180	20 ... 30
Celi hleb	Standardni pleh *	Gornji i donji grejač	3	200	30 ... 40
Celi hleb	Standardni pleh *	Grejanje s ventilatorom	3	200	30 ... 40
Lazanje	Staklena/ metalni pravouga ona posuda na žičanom grilu **	Gornji i donji grejač	2 ili 3	200	30 ... 40
Pita od jabuka	Okrugli crni metalni kalup, prečnika 20 cm na žičanom grilu **	Gornji i donji grejač	2	180	50 ... 65
Pita od jabuka	Okrugli crni metalni kalup, prečnika 20 cm na žičanom grilu **	Grejanje s ventilatorom	3	170	50 ... 65
Pizza	Standardni pleh *	Gornji i donji grejač	3	280	5 ... 9
Pizza	Standardni pleh *	Funkcija "Pizza"	2	280	5 ... 10

Predlozi za kuvanje sa dve posude

Hrana	Dodaci koje možete koristiti	Radna funkcija	Pozicija polica	Temperatura (°C)	Vreme pečenja (minimalno) (okvirno)
Sitni kolači	2-Standardni pleh * 4-Pleh za testa *	Grejanje s ventilatorom	2 - 4	150	25 ... 35
Keksići	2-Standardni pleh * 4-Pleh za testa *	Grejanje s ventilatorom	2 - 4	170	25 ... 35
Peciva	1-Standardni pleh * 4-Pleh za testa *	Grejanje s ventilatorom	1 - 4	180	40 ... 50
Lepinja	2-Standardni pleh * 4-Pleh za testa *	Grejanje s ventilatorom	2 - 4	180	20 ... 30

Prethodno zarijavanje se preporučuje za svu hranu.

*Ovi dodaci možda nisu uključeni u vaš proizvod.

**Ovi dodaci nisu uključeni u vaš proizvod. Oni su komercijalno dostupni dodaci.

Tabela načina spremanja hrane za radnu funkciju "Eko grejanje s ventilatorom"

- Ne menjajte temperaturu nakon početka spremanja hrane u radnoj funkciji "Eko grejanje s ventilatorom".
- Ne otvarajte vrata rerne dok spremate hranu u radnoj funkciji "Eko grejanje s ventilatorom". Ako ne otvarate vrata,

unutrašnja temperatura se optimizuje da bi se uštedela energija, pri čemu se ta temperatura može razlikovati od one koja je prikazana na ekranu.

- Nemojte prethodno zagrevati u funkciji rada "Eko grejanje s ventilatorom".

Hrana	Dodaci koje možete koristiti	Pozicija police	Temperatura (°C)	Vreme pečenja (minimalno) (okvirno)
Sitni kolači	Standardni pleh *	3	160	25 ... 35
Keksići	Standardni pleh *	3	180	25 ... 35
Peciva	Standardni pleh *	3	200	45 ... 55
Lepinja	Standardni pleh *	3	200	35 ... 45

* Ovi dodaci možda nisu uključeni u vaš proizvod.

6.1.2 Meso, riba i živinsko meso

Gljučne tačke o grilovanju

- Pečenje celog pileta, ćurke i velikih komada mesa sa dresingom poput limunovog soka i crnog bibera koji se stavlja pre pečenja, poboljšaće performanse pečenja
- Potrebno je 15 do 30 minuta duže za pečenje mesa sa kostima u odnosu na pečenje iste količine mesa bez kostiju.

- Za svaki centimetar debljine mesa je potrebno približno 4 do 5 minuta pečenja.
- Nakon isteka vremena pečenja, ostavite meso u rerni oko 10minuta. Sokovi se bolje raspoređuju kroz meso i ne cure kada se meso seče.
- Ribu postavite u sredinu žičane police na dnu u vatrostalnoj posudi.
- Kuvajte preporučena jela prema tabeli za spremanje hrane sa jednim plehom.

Tabela za spremanje mesa, ribe i živinskog mesa

Hrana	Dodaci koje možete koristiti	Radna funkcija	Pozicija police	Temperatura (°C)	Vreme pečenja (minimalno) (okvirno)
Stek (celi) / Prženi (1 kg)	Standardni pleh *	Gornji i donji grejač + ventilator	3	15 min. 250/ maks, nakon 180 ... 190	60 ... 80
Jagnjeća plečka (1,5-2 kg)	Standardni pleh *	Gornji i donji grejač + ventilator	3	170	85 ... 110
Pečena piletina (1,8-2 kg)	Žičani gril * Stavite jednu posudu na donju policu.	Gornji i donji grejač + ventilator	2	15 min. 250/max, nakon 190	60 ... 80
Pečena piletina (1,8-2 kg)	Žičani gril * Stavite jednu posudu na donju policu.	Grejanje s ventilatorom	2	200 ... 220	60 ... 80
Pečena piletina (1,8-2 kg)	Žičani gril * Stavite jednu posudu na donju policu.	Funkcija "3D"	2	15 min. 250/max, nakon 190	60 ... 80

Hrana	Dodaci koje možete koristiti	Radna funkcija	Pozicija polica	Temperatura (°C)	Vreme pečenja (minimalno) (okvirno)
Ćurka (5,5 kg)	Standardni pleh *	Gornji i donji grejač + ventilator	1	25 min. 250/ maks, nakon 180 ... 190	150 ... 210
Ćurka (5,5 kg)	Standardni pleh *	Funkcija "3D"	1	25 min. 250/ maks, nakon 180 ... 190	150 ... 210
Riba	Žičani gril * Stavite jednu posudu na donju policu.	Gornji i donji grejač + ventilator	3	200	20 ... 30
Riba	Žičani gril * Stavite jednu posudu na donju policu.	Funkcija "3D"	3	200	20 ... 30

Prethodno zarijavanje se preporučuje za svu hranu.

*Ovi dodaci možda nisu uključeni u vaš proizvod.

**Ovi dodaci nisu uključeni u vaš proizvod. Oni su komercijalno dostupni dodaci.

6.1.3 Gril

Kada grilujete meso, ribu ili živinu, ona brzo potamni, ima lepu koru i ne isušuje se.

Fileti mesa, komadići mesa i kobasice su naročito pogodni za grilovanje, kao i povrće sa visokim sadržajem vode poput paradajza i crnog luka.

Opšta upozorenja

- Hrana koja nije adekvatna za grilovanje predstavlja opasnost od nastanka požara. Grilujte samo hranu koja se sme obrađivati na temperaturi za intenzivno grilovanje. Takođe, hranu ne stavljajte predaleko u zadnji deo grila. Ovo je najtoplije područje i masna hrana se može zapaliti.
- Za vreme grilovanja zatvorite vrata rerne. Nikada ne grilujte sa otvorenim vratima rerne. Vruće površine mogu izazvati opekotine!**

Tabela za gril

Hrana	Dodaci koje možete koristiti	Pozicija polica	Temperatura (°C)	Vreme pečenja (minimalno) (okvirno)
Riba	Žičani gril	4 - 5	250	20 ... 25
Piletina u komadima	Žičani gril	4 - 5	250	25 ... 35
Ćufte (teletina) - 12 količina	Žičani gril	4	250	20 ... 30

Ključne tačke grila

- Pripremite hranu slične debljine i težine što je više moguće za grilovanje.
- Rasporedite komade koji će se grilovati na žičanu policu ili u pleh za pečenje sa žičanom policom tako da površina hrane nije veća od površine grejača.
- U zavisnosti od debljine komada za gril, vremena pripreme data u tabeli mogu varirati.
- Ubacite žičanu policu ili pleh za grilovanje na željeni nivo u rerni. Ako grilujete na žičanoj polici, ubacite pleh na nižu visinu kako bi prikupljao masnoću. Pleh koji ćete ubaciti trebalo bi da bude veličine tako da pokriva celokupnu površinu grila. Takav pleh možda nije priložen uz proizvod. Dodajte malo vode u pleh zbog lakšeg čišćenja.

Hrana	Dodaci koje možete koristiti	Pozicija polica	Temperatura (°C)	Vreme pečenja (minimalno) (okvirno)
Jagnjeći kotleti	Žičani gril	4 - 5	250	20 ... 25
Odrežak - (meso seckano na kockice)	Žičani gril	4 - 5	250	25 ... 30
Teleći kotleti	Žičani gril	4 - 5	250	25 ... 30
Gratinirano povrće	Žičani gril	4 - 5	220	20 ... 30
Tostirani hleb	Žičani gril	4	250	1 ... 3

Preporučuje se prethodno zagrevanje 5 minuta za svu hranu koja se griluje.
Komade hrane okrenite nakon 1/2 ukupnog vremena spremanja hrane.

6.1.4 Testna jela

- Jela u ovoj tabeli pripremljena su u skladu sa standardom EN 60350-1 kako bi se olakšalo testiranje proizvoda za kontrolne ustanove.

Tabela načina spremanja testnih obroka

Predlozi za pečenje u samo jednom plehu

Hrana	Dodaci koje možete koristiti	Radna funkcija	Pozicija polica	Temperatura (°C)	Vreme pečenja (minimalno) (okvirno)
Pecivo (slatki kolačić)	Standardni pleh *	Gornji i donji grejač	3	140	20 ... 30
Pecivo (slatki kolačić)	Standardni pleh *	Grejanje s ventilatorom	Na modelima sa žičanim policama :3 Na modelima bez žičanih polica :2	140	15 .. 25
Sitni kolači	Standardni pleh *	Gornji i donji grejač	3	160	25 ... 35
Sitni kolači	Standardni pleh *	Grejanje s ventilatorom	3	150	25 ... 35
Biskvit torta	Okrugli kalup za torte, prečnika 26 cm sa stezaljkom na žičanom grilu **	Gornji i donji grejač	2	150	30 ... 40
Biskvit torta	Okrugli kalup za torte, prečnika 26 cm sa stezaljkom na žičanom grilu **	Grejanje s ventilatorom	2	150	35 ... 45
Pita od jabuka	Okrugli crni metalni kalup, prečnika 20 cm na žičanom grilu **	Gornji i donji grejač	2	180	50 ... 65
Pita od jabuka	Okrugli crni metalni kalup, prečnika 20 cm na žičanom grilu **	Grejanje s ventilatorom	3	170	50 ... 65

Predlozi za kuvanje sa dve posude

Hrana	Dodaci koje možete koristiti	Radna funkcija	Pozicija polica	Temperatura (°C)	Vreme pečenja (minimalno) (okvirno)
Sitni kolači	2-Standardni pleh * 4-Pleh za testa *	Grejanje s ventilatorom	2 - 4	150	25 ... 35
Pecivo (slatki kolačić)	2-Standardni pleh * 4-Pleh za testa *	Grejanje s ventilatorom	2 - 4	140	15 ... 25

Prethodno zarijavanje se preporučuje za svu hranu.

*Ovi dodaci možda nisu uključeni u vaš proizvod.

**Ovi dodaci nisu uključeni u vaš proizvod. Oni su komercijalno dostupni dodaci.

Gril

Hrana	Dodaci koje možete koristiti	Pozicija polica	Temperatura (°C)	Vreme pečenja (minimalno) (okvirno)
Ćufte (teletina) - 12 količina	Žičani gril	4	250	20 ... 30
Tostirani hleb	Žičani gril	4	250	1 ... 3

Preporučuje se prethodno zagrevanje 5 minuta za svu hranu koja se griluje.

Komade hrane okrenite nakon 1/2 ukupnog vremena spremanja hrane.

7 Održavanje i čišćenje

7.1 Opšte informacije o čišćenju

Opšta upozorenja

- Sačekajte da se uređaj ohladi pre čišćenja. Vruće površine mogu izazvati opekotine!
 - Nemojte nanositi deterdžente direktno na vruće površine. Ovo može izazvati trajne mrlje.
 - Detaljno očistite i osušite uređaj nakon svake upotrebe. Na taj način ćete lakše ukloniti ostatke hrane, čime izbegavate da ti ostaci izgore tokom sledeće upotrebe uređaja. Time se produžava vek trajanja uređaja i smanjuju problemi sa kojima se često suočavaju korisnici.
 - Ne koristite sredstva za paročišćenje za čišćenje uređaja.
 - Neki deterdženti ili sredstva za čišćenje mogu izazvati oštećenja površine. Neodgovarajuća sredstva za čišćenje su: izbeljivač, proizvodi za čišćenje koji sadrže amonijak, kiselinu ili hlorid,
- proizvodi za čišćenje parom, sredstva za uklanjanje kamenca, sredstva za uklanjanje mrlja i rđe, abrazivna sredstva za čišćenje (kreme za čišćenje, prašak za ribanje, krema za ribanje, abrazivno sredstvo i pribor za struganje, žica, sunđer, krpe za čišćenje koje upija prljavštinu i ostatke deterdženta).
- Za čišćenje nakon svake upotrebe nije potreban poseban materijal za čišćenje. Uređaj očistite deterdžentom za pranje posuđa, toplom vodom i mekom krpom ili sunđerom i osušite suvom krpom.
 - Obavezno nakon čišćenja potpuno obrišite preostalu tečnost i odmah očistite hranu isprskanu okolo tokom pečenja.
 - Ne perite nijednu komponentu vašeg uređaja u mašini za pranje sudova.

Površine od inoksa i nerđajuće površine

- Ne koristite sredstva za čišćenje koja sadrže kiselinu ili hlor za čišćenje površina od nerđajućeg čelika ili inoksa i ručica.
- Površina od nerđajućeg inoksa može vremenom promeniti boju. To je normalno. Nakon svakeog rada, očistite deterdžentom pogodnim za nerđajuću površinu ili površinu od inoksa.
- Koristite meku krpu sa tečnim deterdžentom (neabrazivnim) pogodnim za čišćenje površina od inoksa, pri čemu treba da obratite pažnju da brišete samo u jednom pravcu.
- Odstranite mrlje od kamenca, ulja, škroba i proteina na staklenim površinama i površinama od inoksa bez odlaganja. Mrlje mogu zarđati nakon duže vremena.
- Sredstva za čišćenje poprskana/nanešena na površinu treba odmah očistiti. Abrazivna sredstva za čišćenje ostavljena na površini uzrokuju pojavu belih mrlja na površini.

Emajlirane površine

- Nakon svake upotrebe, emajlirane površine očistite deterdžentom za pranje posuđa, toplom vodom i mekom krpom ili sunderom i osušite suvom krpom.
- Ako vaš proizvod ima funkciju lakog čišćenja parom, možete izvršiti lako čišćenje parom za netvrdoornu trenutnu nečistoću. (Pogledajte "Jednostavno paročišćenje [▶ 37]".)
- Za tvrdokorne mrlje može se koristiti sredstvo za čišćenje rerne i grila koje se preporučuje na internet stranici vašeg proizvoda i sunder za čišćenje koje ne ostavlja ogrebotine. Ne koristite neko drugo sredstvo za čišćenje rerne u tom slučaju.
- Da biste očistili prostor predviđen za spremanje hrane, rerne se mora ohladiti. Čišćenje vrućih površina izazvaće i opasnost od požara i oštećenja emajlirane površine.

Katalitičke površine

- Bočne strane u prostoru za spremanje hrane mogu biti prekrivene samo emajliranim ili katalitičkim zidovima. Navedeno zavisi od modela.
- Katalitički zidovi imaju laganu mat i poroznu površinu. Katalitički zidovi rerne se ne smeju čistiti.
- Katalitičke površine apsorbiraju ulje zahvaljujući svojoj poroznoj strukturi i počinju sjajiti kada je površina zasićena uljem, u tom slučaju preporučuje se zamena delova.

Staklene površine

- Pri čišćenju staklenih površina ne koristite strugače od tvrdog metala i abrazivne materijale za čišćenje. Isti mogu oštetiti staklenu površinu.
- Proizvod očistite deterdžentom za pranje posuđa, toplom vodom i mekom krpom od sitnih vlakana koja je predviđena za čišćenje staklenih površina i osušite suvom krpom od sitnih vlakana.
- Ako posle čišćenja ima ostatka deterdženta, obrišite ga hladnom vodom i osušite čistom i suvom krpom od sitnih vlakana. Sledeći put preostali deterdžent može oštetiti staklenu površinu.
- Ni pod kojim uslovima ostatke osušene na staklenoj površini ne treba čistiti nazubljenim noževima, žičanom vunom ili sličnim alatima za grebanje.
- Mrlje od kalcijuma (žute mrlje) možete ukloniti sa staklene površine komercijalno dostupnim sredstvom za uklanjanje kamenca, sredstvom za uklanjanje kamenca poput sirćeta ili limunovog soka.
- Ako je površina jako zaprljana, nanesite sredstvo za čišćenje na mrlju sunderom i sačekajte duže vremena da isto adekvatno odreaguje. Zatim očistite staklenu površinu vlažnom krpom.
- Promene boje i mrlje na staklenoj površini normalna su pojava i ne predstavljaju grešku.

Plastični delovi i obojene površine

- Očistite plastične delove i obojene površine deterdžentom za pranje posuđa, toplom vodom i mekom krpom ili sušferom i osušite suvom krpom.
- Ne koristite strugače od tvrdog metala i abrazivna sredstva za čišćenje. Oni mogu oštetiti površine.
- Uverite se da spojevi komponenti proizvoda ne budu ostavljeni vlažni i sa deterdžentom. U suprotnom može doći do korozije na ovim spojevima.

7.2 Pribor za čišćenje

Ne stavljajte pribor proizvoda u mašinu za pranje sudova osim ako nije drugačije navedeno u korisničkom priručniku.

7.3 Čišćenje kontrolne table

- Prilikom čišćenja ploča s kontrolnim okruglim dugmadima, obrišite tablu i dugmad vlažnom mekom krpom i osušite suvom krpom. Ne uklanjajte dugmad i zaptivke ispod da biste očistili tablu. Na taj način možete oštetiti kontrolnu tablu i dugmad.
- Prilikom čišćenja inoks panela s kontrolnim dugmadima, nemojte koristiti sredstva za čišćenje površina od inoksa oko dugmadi. Indikatori oko dugmeta se mogu izbrisati.
- Očistite kontrolnu tablu osetljivu na dodir vlažnom mekom krpom i osušite suvom krpom. Ako vaš proizvod ima funkciju zaključavanja tastera, postavite zaključavanje tastera pre čišćenja kontrolne table. Ako postupite drugačije, tastere možete neadekvatno odabrati.

7.4 Čišćenje unutrašnjosti rerne (površina za spremanje hrane)

Sledite korake čišćenja opisane u odeljku „Opšte informacije o čišćenju“ prema tipovima površine u vašoj rerni.

Čišćenje stranica rerne

Bočne strane u prostoru za spremanje hrane mogu biti prekrivene samo emajliranim ili katalitičkim zidovima.

Navedeno zavisi od modela. Ako model ima katalitičku stranicu, pogledajte informacije u odeljku „Katalitički zidovi“. Ako je vaš proizvod model sa žičanim policama, uklonite žičane police pre čišćenja bočnih zidova. Zatim završite čišćenje kako je opisano u odeljku „Opšte informacije o čišćenju“ se prema vrsti bočnog zida.

Da biste uklonili bočne žičane police:

1. Uklonite prednji deo žičane police povlačenjem na bočni zid u suprotnom smeru.
2. Povucite žičanu policu prema sebi da biste je potpuno skinuli.

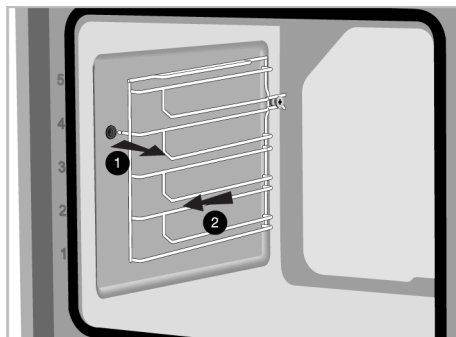

3. Da biste ponovo postavili police, obavite iste korake kao tokom skidanja, ali obrnutim redosledom.

7.5 Jednostavno paročišćenje

Ovo omogućava čišćenje prljavštine (koja nije tvrdokorna) koja je omekšana parom u rerni i kapljicama vode koje se lako kondenzuju na unutrašnjim površinama rerne.

1. Izvadite sve dodatke iz rerne.
2. Sipajte 500 ml vode u pleh i stavite pleh na 2. nivo police u rerni.

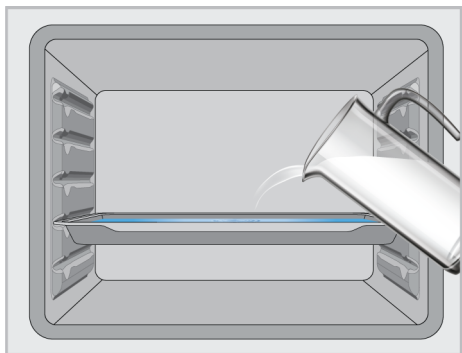

3. Podesite rernu na radni režim "Donji grejač" i uključite je na 100°C tokom 20 minuta.

Odmah otvorite vrata i obrišite unutrašnjost rerne mokrim sunđerom ili krpom. Para će se osloboditi prilikom otvaranja vrata. Ovo može stvoriti rizik od opekotina. Budite oprezni prilikom otvaranja vrata.

U slučaju tvorkornih mrlja, proizvod očistite deterđentom za pranje posuđa, toplom vodom i mekom krpom ili sunđerom i osušite suvom krpom.



U funkciji lakog paročišćenja, očekuje se da dodata voda ispari i kondenzuje se na unutrašnjoj strani rerne i na vratima rerne kako bi se omekšala lagana prljavština nastala u vašoj rerni. Kondenzat koji se stvori na vratima rerne može prsnuti okolo kada se vrata rerne otvore. Čim otvorite vrata rerne, obrišite kondenzat.

(Razlikuje se u zavisnosti od modela proizvoda. *Možda nije dostupno kod vašeg modela.) Nakon kondenzacije unutar rerne, može se pojaviti lokvica ili vlaga u žlebu rezervoara na dnu rerne. Nakon upotrebe, očistite ovaj žleb vlažnom krpom a zatim posušite.



7.6 Čišćenje vrata rerne

Možete da skinete vrata i staklo rerne da biste ih očistili. Kako ukloniti vrata i staklo objašnjeno je u odeljcima „**Skidanje vrata rerne**” i „**Skidanje unutrašnjeg stakla na vratima rerne**”. Nakon što skinete unutrašnje staklo na vratima, očistite ga sredstvom za pranje posuđa, toplom vodom i mekom krpom ili sunđerom i osušite suvom krpom. Da biste uklonili ostatke kamenca koji se mogu formirati na staklu rerne, obrišite staklo sirčetom i isperite.



Da biste očistili vrata i stakla rerne nemojte koristiti gruba abrazivna sredstva za čišćenje, metalne strugače, žičanu vunu ili sredstva za izbeljivanje.

Skidanje vrata rerne

1. Otvorite vrata rerne.
2. Otvorite klipse na šarkama sa desne i leve strane na vratima tako što ćete ih gurnuti nadole kao što je prikazano na slici.
3. Tipovi šarki su (A), (B), (C) u zavisnosti od modela proizvoda. Sledeće slike pokazuju kako se otvara svaki tip šarki.
4. (A) tip šarke je dostupan u normalnim tipovima vrata.

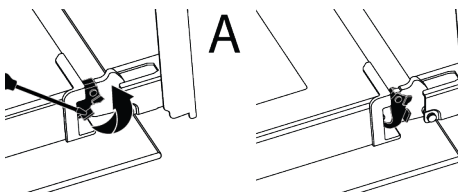

5. (B) tip šarke je dostupan u tipovima vrata sa usporivačem za zatvaranje.

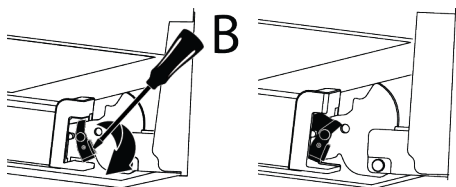

6. (C) tip šarke je dostupan u tipovima vrata sa usporivačem za otvaranje/zatvaranje.

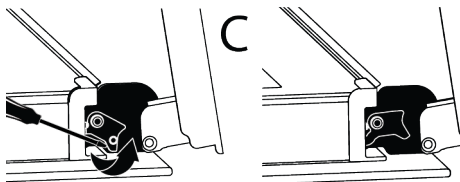

7. Postavite vrata rerne u poluzatvoren položaj.

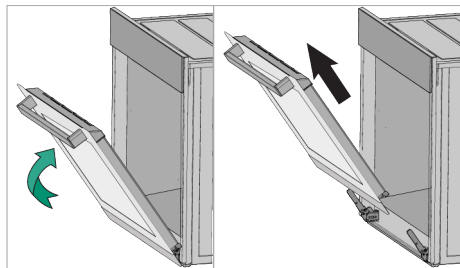

8. Skinite vrata tako što ćete ih izvući naviše da biste ih oslobodili iz leve i desne šarke.

i Kada vraćate vrata, obavite iste korake kao tokom skidanja, ali obrnutim redosledom. Ne zaboravite da zatvorite klipse na šarkama kada vratite vrata.

7.7 Skidanje unutrašnjeg stakla sa vrata rerne

Unutrašnje staklo na prednjim vratima uređaja može se skinuti za potrebe čišćenja.

1. Otvorite vrata rerne.
2. Povucite plastični deo pričvršćen na gornjem delu prednjih vrata prema sebi istovremeno pritiskajući na tačke pritiska sa obe strane dela i izvadite ga.

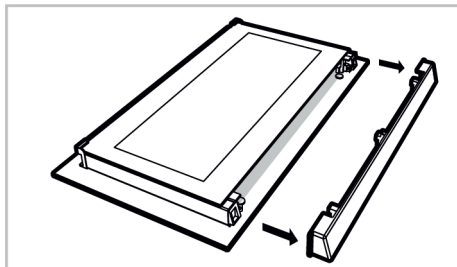
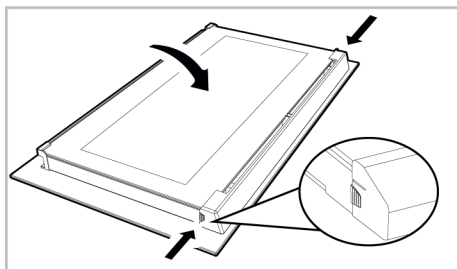

3. Kao što je prikazano na slici, malo podignite staklenu ploču s unutrašnje strane (1) prema „A“ a zatim je izvadite povlačenjem prema „B“.

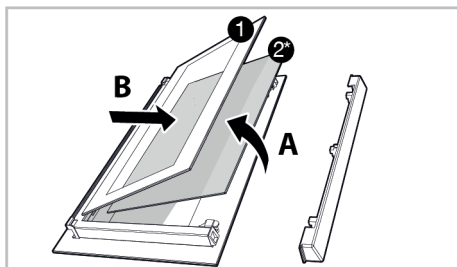

- | | |
|---------------------------------------|--|
| 1 Staklena ploča sa unutrašnje strane | 2* Unutrašnje staklo (možda nije dostupno kod vašeg proizvoda) |
|---------------------------------------|--|

4. Ako vaš proizvod ima unutrašnje staklo (2), ponovite isti postupak da biste ga skinuli (2).
5. Prvi korak za vraćanje vrata u probitno stanje je ponovno postavljanje unutrašnjeg stakla (2). Postavite zakošeni ugao staklene ploče tako da nalegne u zakošeni ugao na plastičnom prerezu. (Ako vaš proizvod ima unutrašnje staklo). Unutrašnje staklo (2)

mora biti pričvršćeno na plastični prorez najbliži staklenoj ploči s unutrašnje strane (1).

- Prilikom ponovnog poslaivanja staklene ploče s unutrašnje strane (1) proverite da li štampana strana stakla leži licem prema unutrašnjem staklu. Od ključnog je značaja da donji uglovi staklene ploče s unutrašnje strane (1) nalegnu u donje plastične proreze.
- Gurnite plastični deo prema okviru dok ne čujete zvuk „klik“.

7.8 Čišćenje sijalice u rerni

U slučaju da se staklena površina sijalice u rerni postane zaprlja; očistite je deterdžentom za pranje posuđa, toplom vodom i mekom krpom ili sunđerom i osušite suvom krpom. U slučaju kvara sijalice u rerni, možete zameniti sijalicu prema postupku opisanom u sledećem odeljku.

Zamena sijalice u rerni

Opšta upozorenja

- Pre menjanja sijalice proverite da li je uređaj isključen sa napajanja električnom energijom i da li se ohladio, kako biste izbegli rizik od strujnog udara. Vruće površine mogu izazvati opekotine!
- Ovu rernu napaja sijalica sa žarnom niti snage manje od 40 W, manje od 60 mm visine, manje od 30 mm u prečniku ili halogena lampa sa utičnicom G9 snage manje od 60 W. Sijalice su pogodne za rad na temperaturama iznad 300 °C. Sijalice za rerne su dostupne kod ovlašćenih servisa ili licenciranih tehničara. Ovaj proizvod sadrži sijalicu energetske klase G.
- Položaj sijalice može se razlikovati od položaja prikazanog na slici.
- Sijalica koja se koristi u ovom proizvodu nije adekvatna za upotrebu u domaćinstvu za osvetljavanje prostorija. Svrha ove sijalice je da pomogne korisniku da vidi prehrambene proizvode.

- Sijalice koje se koriste u ovom proizvodu podnose ekstremne fizičke uslove kao što su temperature iznad 50 °C.

Ako vaša rerna ima okruglu sijalicu:

- isključite uređaj iz struje.
- Uklonite zaštitno staklo okrećući ga u smeru suprotnom od kazaljke na satu.

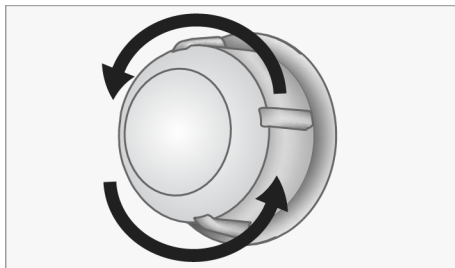

- Ako je sijalica vaše rerne tipa (A) prikazana na donjoj slici, okrenite sijalicu rerne kao što je prikazano na slici i zamenite je novom. Ako je model tipa (B), izvucite je kao što je prikazano na slici i zamenite je novom.

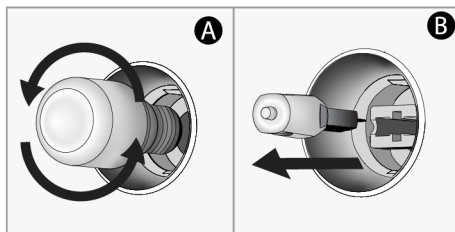

- Vratite zaštitno staklo.

Ako vaša rerna ima kockastu sijalicu,

- isključite uređaj iz struje.
- Uklonite žičane police kao što je opisano.

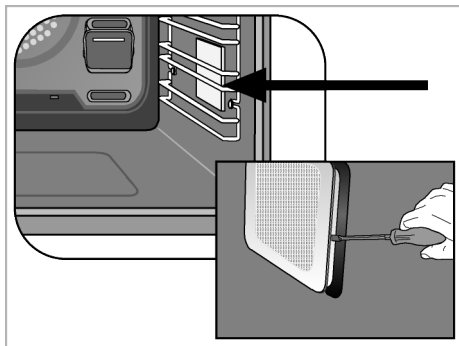

3. Šrafciherom podignite zaštitno staklo sijalice. Prvo uklonite zavrtnanj, ako postoji zavrtnanj na kvadratnoj lampi u vašem proizvodu.

8 Rešavanje problema

Ako problem i dalje postoji nakon što ste slijedeli upute u ovom poglavlju, obratite se prodavcu ili ovlaštenom servisu. Nikada nemojte sami da pokušavate da popravite proizvod.

Para se emituje dok reru radi.

- Normalno je da se stvara para tokom rada. >>> Ovo nije greška.

Tokom spremanjane pojavljuju se kapljice vode

- Para nastala tokom spremanja hrane kondenzuje se kada dođe u kontakt sa hladnim površinama izvan proizvoda i može da formira kapljice vode. >>> Ovo nije greška.

Zvuci metala se čuju dok se proizvod zagreva i hladi.

- Metalni delovi se mogu širiti i proizvoditi zvukove kada se zagreju. >>> Ovo nije greška.

Proizvod ne radi.

- Osigurač je možda neispravan ili pregoreo. >>> Proverite osigurače u razvodnoj kutiji. Promenite ih ako je potrebno ili ih ponovo aktivirajte.
- Uređaj ne sme da bude utaknut u utičnicu (s uzemljenjem). >>> Proverite da li je uređaj uključen u utičnicu.

4. Ako je sijalica vaše rerne tipa (A) prikazana na donjoj slici, okrenite sijalicu rerne kao što je prikazano na slici i zamenite je novom. Ako je model tipa (B), izvucite je kao što je prikazano na slici i zamenite je novom.

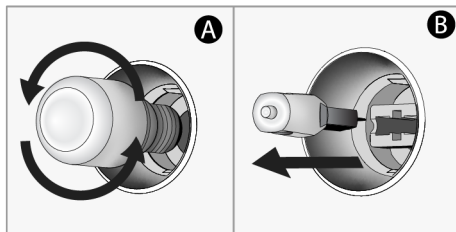

5. Vratite zaštitno staklo, a zatim vratite žičane police.

- (Ako na vašem uređaju postoji tajmer) Tasteri na kontrolnoj tabli ne rade. >>> Ako vaš proizvod ima zaključavanje tastera, zaključavanje tastera je možda omogućeno, onemogućite zaključavanje tastera.

Sijalica na rerni nije uključena.

- Sijalica na rerni je možda neispravna. >>> Zamenite sijalicu u rerni.
- Nema struje. >>> Proverite da li ima napajanja sa mreže i proverite osigurače u razvodnoj kutiji. Zamenite osigurače ako je potrebno ili ih ponovo aktivirajte.

Reru ne greje.

- Reru možda nije podešena na određenu funkciju za spremanje hrane i/ili temperaturu. >>> Podesite reru na određenu funkciju za spremanje hrane i/ili temperaturu.
- Za modele sa tajmerom, vreme nije podešeno. >>> Podesite vreme.
- Nema struje. >>> Proverite da li ima napajanja sa mreže i proverite osigurače u razvodnoj kutiji. Zamenite osigurače ako je potrebno ili ih ponovo aktivirajte.
- Vrata rerne su možda otvorena. >>> Obavezno zatvorite vrata rerne. Ako vrata rerne ostanu otvorena više od 5 minuta, podešavanja vremena spremanja hrane biće otkazana i grejači neće raditi.

(Za modele sa tajmerom) Ekran tajmera treperi ili je simbol tajmera ostao otvoren.

- Ranije je bilo nestanka struje. >>>
Podesite vreme / Isključite dugmad za funkcije proizvoda i ponovo ih prebacite na željeni položaj.

Nakon početka spremanja hrane simbol ► treperi na ekranu i pojavljuje se zvučno upozorenje.

- Vrata rerne su možda otvorena. >>>
Obavezno potpuno zatvorite vrata rerne.
Kontaktirajte ovlašćeni servis ako kvar i dalje postoji.

Benvenuto!

Gentile cliente,

Grazie per aver scelto il prodotto Beko . Vogliamo che il tuo prodotto, realizzato con alta qualità e tecnologia, ti offra la massima efficienza. Quindi, prima di utilizzare il prodotto leggere con attenzione il presente manuale e qualsiasi altra documentazione fornita in dotazione.

Tieni sempre a mente tutte le informazioni e le avvertenze riportate nel manuale d'uso. In questo modo proteggerai te stesso e il tuo prodotto dai possibili pericoli.

Conserva il manuale d'uso. Qualora cedessi il prodotto a un'altra persona, ti invitiamo a consegnare anche il manuale. Le condizioni di garanzia, l'uso e i metodi di risoluzione dei problemi per il vostro prodotto vengono indicati nel presente manuale.

I simboli e le loro descrizioni nel manuale dell'utente:



Pericolo che potrebbe causare morte o lesioni.



Informazioni importanti e consigli utili per l'utilizzo.



Leggi il manuale dell'utente.



Avvertenza: superficie calda.

AVVISO

Pericolo che può causare danni materiali al prodotto o all'ambiente.

Arçelik A.Ş.

Karaağaç caddesi No:2-6
34445 Sütlüce/İstanbul/TURKEY

Made in TURKEY

Indice

1 Istruzioni relative alla sicurezza ..	46
1.1	Uso previsto..... 46
1.2	Sicurezza di bambini, persone disabili e animali domestici 46
1.3	Sicurezza elettrica..... 47
1.4	Sicurezza in fase di trasporto..... 49
1.5	Installazione in sicurezza..... 49
1.6	Utilizzo in sicurezza..... 49
1.7	Avvertenze sulla temperatura..... 50
1.8	Uso degli accessori..... 50
1.9	Sicurezza nella cottura..... 51
1.10	Maintenance and Cleaning Safety 51
2 Istruzioni relative all'ambiente.....	52
2.1	Direttiva sui rifiuti 52
2.1.1	Conformità con la direttiva WEEE e smaltimento del prodotto di scarto..... 52
2.2	Informazioni sull'imballaggio 52
2.3	Consigli per risparmiare energia .. 52
3 Il prodotto	53
3.1	Presentazione del prodotto 53
3.2	Introduzione e utilizzo del pannello di controllo del prodotto 54
3.2.1	Pannello di controllo..... 54
3.2.2	Introduzione al pannello di controllo del forno..... 54
3.3	Funzioni operative del forno 55
3.4	Accessori del prodotto..... 56
3.5	Uso degli accessori del prodotto . 57
3.6	Specifiche tecniche..... 60
4 Primo utilizzo.....	61
4.1	Prima impostazione del timer 61
4.2	Pulizia iniziale 61
5 Utilizzo del forno	62
5.1	Informazioni generali sull'uso del forno..... 62
5.2	Funzionamento dell'unità di controllo del forno 62
5.3	Impostazioni 67
6 Informazioni generali sulla cottura	71
6.1	Avvertenze generiche sulla cottura nel forno..... 71
6.1.1	Pasticcini e alimenti da forno ... 72

6.1.2	Carne, pesce e pollame.....	75
6.1.3	Grill	76
6.1.4	Alimenti di prova	77
7 Manutenzione e pulizia	78	
7.1	Informazioni generiche per la pulizia.....	78
7.2	Accessori per la pulizia	80
7.3	Pulizia del pannello di controllo	80
7.4	Pulizia dell'interno del forno (area di cottura).....	80
7.5	Pulizia a vapore facile.....	80
7.6	Pulire lo sportello del forno	81
7.7	Rimuovere il vetro interno dello sportello del forno.....	82
7.8	Pulizia della lampada del forno	83
8 Risoluzione dei problemi	84	



1 Istruzioni relative alla sicurezza

- Questa sezione contiene istruzioni di sicurezza necessarie a prevenire rischi di lesioni personali o danni alle cose.
- Se il prodotto viene consegnato a un altro utente per uso personale o di seconda mano, è necessario provvedere a consegnare anche il manuale d'uso, le etichette del prodotto e gli altri documenti e parti pertinenti.
- La nostra azienda non è responsabile dei danni collegabili al non rispetto di queste istruzioni.
- Il mancato rispetto di queste istruzioni invaliderà anche qualsiasi garanzia.
- Far sempre eseguire i lavori di installazione e riparazione dal produttore, dal servizio di assistenza autorizzato o da una persona specificata dall'importatore.
- Utilizzare solo ricambi e accessori originali.
- Non riparare o sostituire alcun componente del prodotto, a meno che non sia chiaramente specificato nel manuale d'uso.
- Non effettuare modifiche tecniche al prodotto.



1.1 Uso previsto

- Questo prodotto è progettato per essere usato in casa. Non è utilizzabile per scopi commerciali.
- Non utilizzare il prodotto in giardini, balconi o altri ambienti all'aperto. Questo prodotto è destinato ad essere utilizzato nelle abitazioni e nelle cucine del personale di negozi, uffici e altri ambienti di lavoro.
- **AVVERTENZA:** Questo prodotto deve essere usato unicamente per cuocere. Non dovrebbe essere usato per altri scopi come riscaldare un ambiente.
- Il forno può essere utilizzato per scongelare, cuocere, friggere e grigliare il cibo.
- Questo prodotto non deve essere usato per riscaldare, riscaldare la piastra, asciugare asciugamani o vestiti appendendoli alla maniglia.



1.2 Sicurezza di bambini, persone disabili e animali domestici

- Questo prodotto può essere utilizzato da bambini dagli 8 anni in su e da persone che non sono in grado di sviluppare le proprie capacità fisiche,

- sensoriali o mentali, o che non hanno esperienza e conoscenza, purché siano sorvegliati o addestrati sull'uso sicuro e sui pericoli legati all'uso del prodotto.
- I bambini non devono giocare con il prodotto. Gli interventi di pulizia e manutenzione non vanno eseguiti dai bambini a meno che non siano supervisionati da una persona adulta.
 - Questo prodotto non deve essere utilizzato da persone con capacità fisiche, sensoriali o mentali limitate (inclusi i bambini), a meno che non siano tenute sotto controllo o non ricevano le necessarie istruzioni.
 - Sorvegliare i bambini per evitare che giochino con il prodotto.
 - I dispositivi elettrici sono pericolosi per i bambini e gli animali domestici. I bambini e gli animali domestici non devono giocare, salire o entrare nel forno.
 - Non mettere sul forno oggetti che i bambini potrebbero raggiungere.
 - **AVVERTENZA:** Durante l'uso, le superfici accessibili del prodotto sono calde. Tenere i bambini lontano dal forno.
 - Tenere i materiali da imballaggio fuori dalla portata dei bambini. Si rischiano lesioni e soffocamento.
 - Quando lo sportello è aperto, non metterci sopra oggetti pesanti e non lasciare che i bambini ci si siedano sopra. Si potrebbe provocare il ribaltamento del forno o danneggiare le cerniere dello sportello.
 - Per la sicurezza dei bambini, prima di smaltire il prodotto, tagliare la spina di alimentazione e rendere il prodotto inutilizzabile.



1.3 Sicurezza elettrica

- Collegare il prodotto a una presa dotata di messa a terra protetta da un fusibile del valore indicato dall'etichetta. Fare in modo che la messa a terra venga eseguita da un elettricista qualificato. In conformità con le normative locali/nazionali, non utilizzare il prodotto senza messa a terra.
- La spina o il collegamento elettrico del prodotto deve essere in un luogo facilmente accessibile (non influenzato, per esempio, dalla fiamma di un piano cottura). Qualora ciò non fosse possibile, sull'impianto elettrico al quale il prodotto è collegato dovrebbe essere pre-

sente un meccanismo (fusibile, interruttore, commutatore, ecc.) nel rispetto delle norme elettriche e che separi tutti i poli dalla rete.

- Il prodotto non deve essere collegato alla presa di corrente durante l'installazione, la riparazione e il trasporto.
- Inserire il prodotto in una presa conforme ai valori di tensione e frequenza specificati nella targhetta d'identificazione.
- Se il prodotto non dispone di un cavo di alimentazione, servirsi unicamente del cavo di alimentazione descritto nella sezione "Specifiche tecniche".
- Non inceppare il cavo di alimentazione sotto e dietro il prodotto. Non appoggiare oggetti pesanti sul cavo di alimentazione. Il cavo di alimentazione non deve essere piegato, schiacciato e non deve venire a contatto con alcuna fonte di calore.
- Quando è in uso, la superficie posteriore del forno diventa calda. I cavi di alimentazione non devono dunque toccare la superficie posteriore, i collegamenti potrebbero danneggiarsi.
- Non incastrare i cavi elettrici nello sportello del forno e non passarli su superfici calde. In

caso contrario, l'isolamento dei cavi potrebbe fondersi e causare incendi a causa di un corto circuito.

- Utilizzare solo il cavo originale. Non utilizzare cavi tagliati o danneggiati o cavi intermedi.
- Se il cavo di alimentazione è danneggiato, al fine di prevenire possibili pericoli, deve essere sostituito dal produttore, da un servizio autorizzato o da una persona da specificare da parte dell'azienda importatrice.
- **AVVERTENZA:** Prima di sostituire la lampada del forno, per evitare scosse elettriche, assicurarsi di scollegare il prodotto dalla rete elettrica. Scollegare il prodotto o spegnere il fusibile dalla scatola dei fusibili.

Se il prodotto è dotato di cavo di alimentazione e spina:

- Non inserire il prodotto in una presa di corrente che sia allentata, che sia uscita dalla sua cavità, che sia rotta, sporca, oleosa, con rischio di contatto con l'acqua (ad esempio, acqua che potrebbe fuoriuscire dal contatore).
- Non toccare la presa con le mani umide! Non scollegare mai tirando il cavo, estrarre sempre la presa.

- Per evitare la formazione di archi elettrici, assicurarsi che la spina del prodotto sia saldamente inserita nella presa di corrente.

1.4 Sicurezza in fase di trasporto

- Scollegare il prodotto dalla rete elettrica prima di trasportarlo.
- Il prodotto è pesante, è consigliato il trasporto del prodotto con almeno due persone.
- Per trasportare o spostare il prodotto non utilizzare lo sportello e/o la maniglia.
- Non mettere altri oggetti sul prodotto e trasportare il prodotto in posizione verticale.
- Quando si deve trasportare il prodotto, avvolgerlo con materiale da imballaggio a bolle d'aria o cartone spesso e legarlo con del nastro adesivo. Per evitare che le parti rimovibili o mobili del prodotto e il prodotto stesso si danneggino, fissare saldamente il prodotto con del nastro adesivo.
- Controllare l'aspetto generale del prodotto per eventuali danni che potrebbero essersi verificati durante il trasporto.

1.5 Installazione in sicurezza

- Prima di installare il prodotto, controllare che non sia danneggiato. Se è danneggiato, non procedere alla sua installazione.
- Non installare il prodotto vicino a fonti di calore (radiatori, stufe, ecc.).
- Tenere aperti i dintorni di tutti i condotti di ventilazione del prodotto.
- Per evitare il surriscaldamento, il prodotto non deve essere installato dietro porte decorative.

1.6 Utilizzo in sicurezza

- Assicurarsi che il prodotto venga spento dopo ogni utilizzo.
- Se non si utilizza il prodotto per un lungo periodo di tempo, scollegarlo o spegnere il fusibile dalla scatola dei fusibili.
- Non utilizzare il prodotto difettoso o danneggiato. Se presenti, scollegare i collegamenti elettricità/gas del prodotto e chiamare il servizio di assistenza autorizzato.
- Non utilizzare l'apparecchiatura se il vetro dello sportello anteriore è stato rimosso o si è incrinato.

- Non salire sul prodotto per raggiungere qualcosa o per qualsiasi altro motivo.
- Non utilizzare mai il prodotto quando il vostro giudizio o la vostra coordinazione sono compromessi dall'uso di alcol e/o droghe.
- Gli oggetti infiammabili tenuti nell'area di cottura potrebbero prendere fuoco. Non conservare mai oggetti infiammabili nell'area di cottura.
- La maniglia del forno non è un asciugamano. Quando si utilizza il prodotto, non appendere asciugamani, guanti o tessuti simili alla maniglia.
- Le cerniere dello sportello del prodotto si muovono quando si apre e si chiude la porta e potrebbero bloccarsi. Quando si apre/chiede lo sportello, non tenere la parte con le cerniere.
- Non posizionare materiali infiammabili/esplosivi vicino al prodotto, in quanto i bordi durante il funzionamento saranno caldi.
- Poiché il vapore può essere espirato, tenerlo lontano mentre si apre lo sportello del forno. Il vapore potrebbe provocare bruciature a mani, viso e/o occhi.
- Durante il funzionamento il prodotto potrebbe surriscaldarsi. Fare attenzione a non toccare le parti calde, l'interno del forno e gli elementi riscaldanti.
- Usare sempre guanti da forno resistenti al calore quando si mette il cibo nel forno caldo, o si toglie il cibo dal forno caldo, ecc.

1.7 **Avvertenze sulla temperatura**

- **AVVERTENZA:** Le parti accessibili del prodotto saranno calde durante l'uso. Fare attenzione a non toccare il prodotto e i suoi elementi riscaldanti. I bambini di età inferiore agli 8 anni non dovrebbero avvicinarsi al prodotto se non accompagnati da un adulto.

1.8 **Uso degli accessori**

- È importante che il grill in filo metallico e il vassoio siano posizionati correttamente sui ripiani in filo metallico. Per informazioni dettagliate, consultare la sezione "**Uso degli accessori**".
- Gli accessori possono danneggiare il vetro dello sportello quando lo si chiude. Spingere sempre gli accessori all'estremità dell'area di cottura.

1.9 Sicurezza nella cottura

- Prestare attenzione quando si usano bevande alcoliche nei piatti. L'alcol evapora a temperature elevate e può causare incendi, dato che può incendiarsi quando entra in contatto con superfici calde.
- Gli scarti di cibo, l'olio, ecc. nella zona di cottura potrebbero prendere fuoco. Prima della cottura, rimuovere lo sporco in eccesso.
- Pericolo di avvelenamento da cibo: Non lasciare il cibo nel forno per più di 1 ora prima o dopo la cottura. In caso contrario, si potrebbero causare intossicazioni alimentari o malattie.
- Non riscaldare lattine e barattoli di vetro chiusi nel forno. La pressione che si accumulerebbe nella lattina/barattolo potrebbe causarne lo scoppio.
- Posizionare nel forno preriscaldato della carta oleata in una pentola o sull'accessorio da forno (vassoio, grill a filo, ecc.). Per evitare che tocchino elementi del riscaldatore, rimuovere eventuali pezzi eccessivi di carta oleata appesi all'accessorio o al contenitore. Non utilizzare mai carta anti-grasso a una temperatura del forno

superiore alla temperatura massima di utilizzo specificata sulla carta anti-grasso utilizzata. Non mettere mai carta oleata sulla base del forno.

- Non collocare teglie, piatti o fogli di alluminio direttamente sul fondo del forno. Il calore accumulato potrebbe danneggiare il fondo del forno.
- Durante la cottura alla griglia, chiudere lo sportello del forno. Le superfici calde potrebbero causare ustioni!
- Gli alimenti non adatti alla cottura al grill determinano un rischio di incendio. Grigliare solo cibi adatti alla cottura al grill. Inoltre, non mettere il cibo troppo in fondo (internamente) al grill. Questa è la zona più calda e i cibi grassi potrebbero prendere fuoco.

1.10 Maintenance and Cleaning Safety

- Attendere che il prodotto si raffreddi prima di pulirlo. Le superfici calde potrebbero causare ustioni!
- Non lavare il prodotto spruzzando o versandovi acqua! C'è rischio di scossa elettrica!
- Non utilizzare pulitori a vapore per pulire il prodotto, poiché ciò potrebbe causare una scossa elettrica.

- Per pulire il vetro anteriore dello sportello del forno/(se presente) il vetro superiore dello sportello del forno, non utilizzare detergenti abrasivi aggressivi, raschietti metallici, pagliette d'acciaio o candeggi-

na. Questi materiali possono causare graffi e rotture delle superfici di vetro.

- Mantenere sempre pulito e asciutto il pannello di controllo. Una superficie umida e sporca può causare problemi a livello di funzionamento delle funzioni.

2 Istruzioni relative all'ambiente

2.1 Direttiva sui rifiuti

2.1.1 Conformità con la direttiva WEEE e smaltimento del prodotto di scarto

Questo prodotto è conforme alla direttiva WEEE dell'UE (2012/19/EU). Questo prodotto porta un simbolo di classificazione per la strumentazione elettrica ed elettronica di scarto (WEEE).



Questo prodotto è stato realizzato con componenti di alta qualità e materiali che possono essere riutilizzati e sono idonei a essere riciclati. Pertanto, al termine del suo ciclo di vita utile, non smaltire il prodotto con i normali rifiuti domestici e altri rifiuti. Portare il prodotto ha un centro di raccolta per il riciclaggio delle apparecchiature elettriche ed elettroniche. Chiedere alla propria amministrazione locale informazioni su questi punti di raccolta. Lo smaltimento corretto dell'apparecchio aiuta a prevenire conseguenze negative per l'ambiente e la salute umana.

Conformità con la direttiva RoHS:

Il prodotto acquistato è conforme con la Direttiva UE RoHS (2011/65/EU). Non contiene materiali dannosi e proibiti e indicati nella Direttiva.

2.2 Informazioni sull'imballaggio

I materiali che compongono l'imballaggio del prodotto sono realizzati a partire da materiali riciclabili in conformità con le nostre Normative Ambientali Nazionali. Non smaltire i rifiuti di imballaggio con i rifiuti domestici o altri rifiuti, portarli presso i punti di raccolta del materiale di imballaggio indicati dalle autorità locali.

2.3 Consigli per risparmiare energia

Secondo l'UE 66/2014, le informazioni sull'efficienza energetica si trovano sullo scontrino/ricevuta forniti con il prodotto.

I suggerimenti seguenti aiuteranno a utilizzare il prodotto in modo ecologico ed efficace dal punto di vista energetico.

- Scongelare i cibi congelati prima della cottura.
- Nel forno, utilizzare contenitori scuri o smaltati che trasmettono meglio il calore.
- Se specificato nella ricetta o nel manuale utente, preriscaldare sempre. Non aprire lo sportello del forno frequentemente durante la cottura.
- Nella cottura prolungata, spegnere il prodotto da 5 a 10 minuti prima del termine della cottura. In questo modo è possibile risparmiare fino al 20% di elettricità utilizzando solo il calore residuo.
- Provare a cucinare nel forno più di un piatto alla volta. Si potrà cucinare contemporaneamente mettendo due pentole

sulla griglia. Inoltre, se si cucinano i pasti uno dopo l'altro, si risparmia energia perché il forno non perde il suo calore.

- Non aprire lo sportello del forno durante la cottura nella modalità di funzionamento "Riscaldamento ventola eco". Se lo

sportello non viene aperto, nella modalità di funzionamento "Riscaldamento ventola eco" la temperatura interna è ottimizzata per risparmiare energia, e questa temperatura potrebbe differire da quella mostrata sullo schermo.

3 Il prodotto

3.1 Presentazione del prodotto

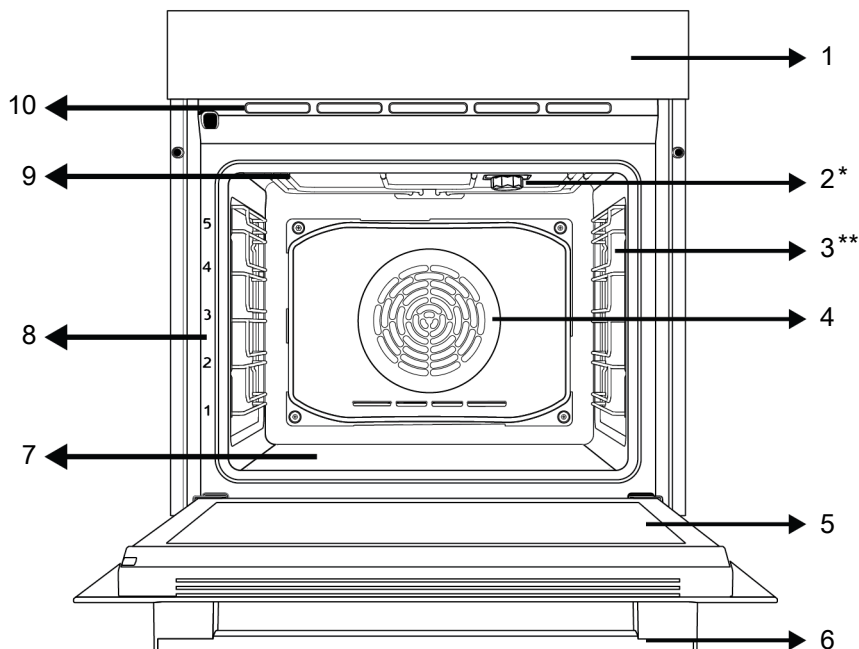

1 Pannello di controllo

3 Ripiani a filo

5 Sportello

7 Riscaldatore inferiore (sotto la piastra d'acciaio)

9 Riscaldatore superiore

2 Lampada

4 Motorino ventola (dietro alla piastra in acciaio)

6 Maniglia

8 Posizioni del ripiano

10 Fori di ventilazione

* Varia a seconda del modello. Il proprio prodotto potrebbe non avere una lampada, o il tipo e la posizione della lampada potrebbero differire dall'illustrazione.

** Varia a seconda del modello. Il proprio prodotto potrebbe non essere dotato di griglia. Nell'immagine, viene mostrato come esempio un prodotto con griglia.

3.2 Introduzione e utilizzo del pannello di controllo del prodotto

In questa sezione è possibile trovare la panoramica e gli usi di base del pannello di controllo del prodotto. A seconda della ti-

pologia di prodotto, ci potrebbero essere differenze nelle immagini e in alcune delle funzionalità o caratteristiche presentate.

3.2.1 Pannello di controllo

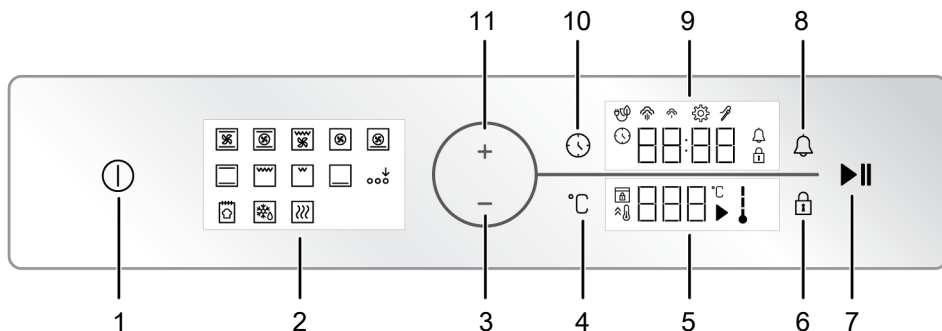

- | | |
|---|---|
| 1 Tasto On/Off | 2 Visualizzazione delle funzioni |
| 3 Tasto per i decrementi | 4 Tasto di impostazione della temperatura |
| 5 Area indicatore della temperatura | 6 Tasto blocco tastiera |
| 7 Tasto di avvio/arresto cottura | 8 Tasto allarme |
| 9 Area indicatore dell'ora e della durata | 10 Tasto Ora e impostazioni |
| 11 Tasto per gli incrementi | |

3.2.2 Introduzione al pannello di controllo del forno

Indicatore della temperatura interna del forno

Il simbolo della temperatura interna sul display permette di capire facilmente qual è la temperatura interna del forno. Quando la cottura inizia, il simbolo appare sullo schermo e quando la temperatura interna raggiunge la temperatura impostata, ogni livello del simbolo si illumina.

Visualizzazione delle funzioni

Le funzioni operative forno si trovano sul display delle funzioni. Ogni funzione viene attivata toccandola. Tutte le funzioni sul display sono schematiche, potrebbero non essere disponibili sul proprio apparecchio.

Le funzioni del prodotto sono descritte nella sezione intitolata "Funzioni operative del forno".



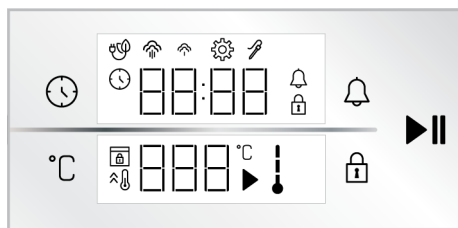





Aree indicatori:



Tasti :

- : Tasto Ora e impostazioni
- : Tasto di impostazione della temperatura
- : Tasto blocco tastiera
- : Tasto allarme
- : Tasto di avvio/arresto cottura

Area indicatore dell'ora e della durata :

-  : Simbolo del tempo di cottura/ora del giorno
-  : Simbolo dell'allarme
-  : Simbolo delle impostazioni
-  : Il simbolo blocco tasti
-  : Simbolo di cottura con eco fan (Ventola economica)
-  : Simbolo del vapore a basso livello *
-  : Simbolo del vapore ad alto livello *
-  : Simbolo della sonda per la carne *

* Varia a seconda del modello di forno. Potrebbe non essere disponibile sul proprio prodotto.

Area indicatore della temperatura :

-  : Simbolo di cottura

°C : Simbolo della temperatura

 : Simbolo della temperatura nel forno









 : Simbolo del riscaldamento rapido (booster)







 : Simbolo blocco sportello *

* Varia a seconda del modello di forno. Potrebbe non essere disponibile sul proprio prodotto.

3.3 Funzioni operative del forno

Nella tabella delle funzioni sono indicate le funzioni operative utilizzabili del forno e le temperature massime e minime configurabili per queste funzioni. L'ordine delle modalità operative qui riportate potrebbe differire da quello del proprio prodotto.

Simbolo della funzione	Descrizione della funzione	Intervallo di temperatura (°C)	Descrizione e utilizzo
	Funzionamento con ventola	-	Il forno non si riscalda. Funziona solo la ventola (sulla parete posteriore). Il cibo congelato con i granuli viene scongelato lentamente a temperatura ambiente, il cibo cotto viene raffreddato. Il tempo necessario per scongelare un pezzo intero di carne è maggiore di quello necessario per gli alimenti con cereali.
	Riscaldamento superiore e inferiore	40-280	Il cibo viene riscaldato dall'alto e dal basso contemporaneamente. Adatta per torte, pasticcini o torte e stufati in stampi da forno. La cottura viene effettuata con un solo vassoio.
	Riscaldamento inferiore	40-220	È acceso solo il riscaldamento inferiore. È adatto per alimenti che necessitano di rosolatura sulla parte inferiore. Questa funzione dovrebbe essere utilizzata anche per una facile pulizia a vapore.
	Riscaldamento a ventola superiore/inferiore	40-280	Grazie alla ventola, l'aria calda riscaldata dai riscaldatori superiore e inferiore viene distribuita equamente e rapidamente in tutto il forno. La cottura viene effettuata con un solo vassoio.
	Riscaldamento ventola	40-280	Grazie alla ventola, l'aria calda riscaldata dai riscaldatori superiore viene distribuita equamente e rapidamente in tutto il forno. È adatta per la cottura a più vassoi e con diversi livelli di ripiano.
	Riscaldamento ventola eco	160-220	Per risparmiare energia, sarà possibile utilizzare questa funzione anziché usare "Riscaldamento ventola" nella gamma di 160-220°C. Il tempo di cottura, tuttavia, sarà leggermente più lungo. L'uso di questa funzione è spiegato nella sezione intitolata "Funzionamento dell'unità di controllo del forno".
	Funzione pizza	40-280	Sono in funzione il riscaldatore inferiore e il riscaldamento con ventola. Adatta per la cottura di pizze.
	Funzione "3D"	40-280	In questo caso, sono in funzione il riscaldamento superiore, quello inferiore e il riscaldamento con ventola. Ogni lato dell'alimento da cuocere viene cotto in modo uguale e veloce. La cottura viene effettuata con un solo vassoio.

	Grill basso	40-280	Funziona il grill piccolo sulla parte superiore del forno. Adatta per grigliare quantità ridotte di cibo.
	Grill completo	40-280	Funziona il grill grande sulla parte superiore del forno. Adatta per grigliare grandi quantità di cibo.
	Grill completo a ventola	40-280	Grazie alla ventola, l'aria calda riscaldata dal grill più grande viene distribuita rapidamente in tutto il forno. Adatta per grigliare grandi quantità di cibo.
	Mantenimento del calore	40-100	Viene utilizzata per mantenere il cibo ad una temperatura giusta per funzionare poi per un lungo periodo di tempo.
	Funzione pane	-	Viene utilizzato per cuocere il pane. La temperatura e l'ora impostate in entrata non possono essere modificate.
	Attivazione funzione Extra	-	Viene utilizzato per attivare funzioni operative che non vengono visualizzate all'inizio sul display delle funzioni.

3.4 Accessori del prodotto

Il prodotto è dotato di vari accessori. Questa sezione contiene la descrizione degli accessori e del loro corretto utilizzo. A seconda del modello, l'accessorio fornito potrebbe variare. Non tutti gli accessori descritti nel manuale d'uso potrebbero essere disponibili sul proprio prodotto.



I vassoi all'interno dell'elettrodomestico potrebbero deformarsi a causa del calore. Ciò non influisce sulla funzionalità. La deformazione scompare quando il vassoio viene raffreddato.

Vassoio standard

Viene utilizzato per la pasticceria, per i surgelati e per la frittura di grandi pezzi.

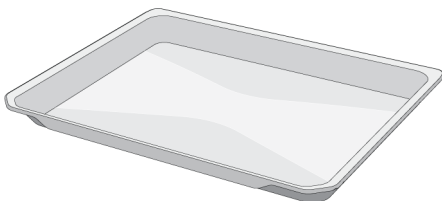

Vassoio profondo

Viene utilizzato per la pasticceria, per friggere pezzi grossi, cibi succosi o per la raccolta di oli fluenti durante la cottura alla griglia.

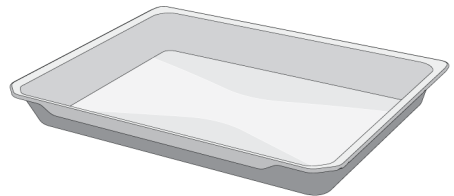

Grill a filo

Viene utilizzato per friggere o per mettere il cibo da cuocere, friggere e stufare sul ripiano desiderato.

Su modelli con ripiani in filo metallico :

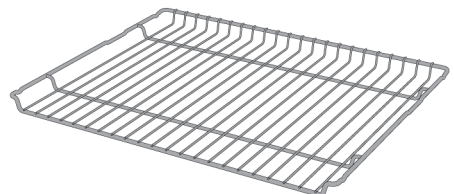

Su modelli senza ripiani in filo metallico :

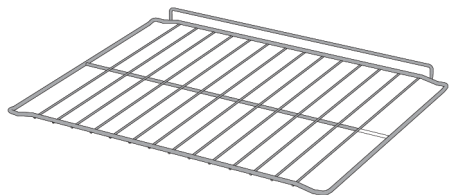

Si consiglia di non utilizzare vassoi e griglie a contatto diretto con gli alimenti.

3.5 Uso degli accessori del prodotto

Ripiani da cottura

Nell'area di cottura ci sono 5 livelli di posizionamento dei ripiani. È possibile anche vedere l'ordine dei ripiani nei numeri sul fronte anteriore del forno.

Su modelli con ripiani in filo metallico :

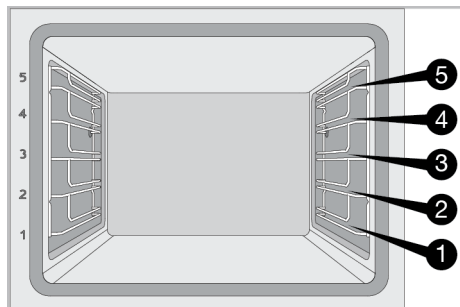

Su modelli senza ripiani in filo metallico :

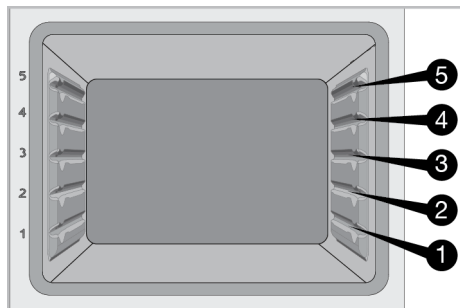

Posizionamento del grill a filo sui ripiani da cottura

Su modelli con ripiani in filo metallico :

è fondamentale posizionare correttamente il grill a filo sui ripiani laterali in filo metallico. Quando si posiziona il grill a filo sul ripiano desiderato, la sezione aperta deve trovarsi sul lato anteriore. Per una migliore cottura, il grill a filo deve essere fissato sul punto di arresto del ripiano a filo. Non deve passare sopra il punto di arresto a contatto con la parete posteriore del forno.

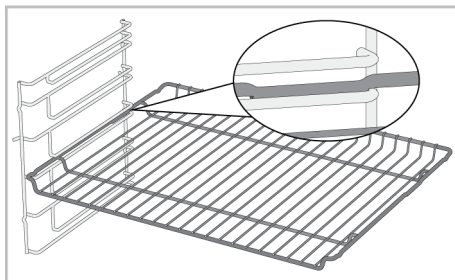

Su modelli senza ripiani in filo metallico :

è fondamentale posizionare correttamente il grill a filo sui ripiani laterali. Il grill a filo può essere posizionato sul ripiano in una sola direzione. Quando si posiziona il grill a filo sul ripiano desiderato, la sezione aperta deve trovarsi sul lato anteriore.

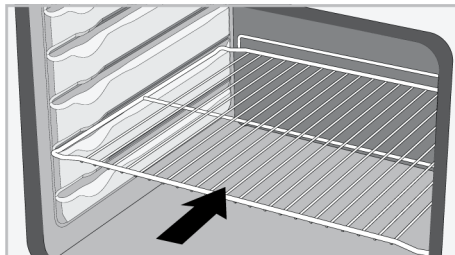

Posizionamento del vassoio sui ripiani da cottura

Su modelli con ripiani in filo metallico :

è fondamentale posizionare correttamente i vassoi sui ripiani laterali in filo metallico. Quando si posiziona il vassoio sul ripiano desiderato, il lato designato per la sua tenuta deve trovarsi frontalmente. Per una migliore cottura, il vassoio deve essere fissato sulla presa di arresto sul ripiano a filo.

Non deve passare sopra la presa di arresto a contatto con la parete posteriore del forno.

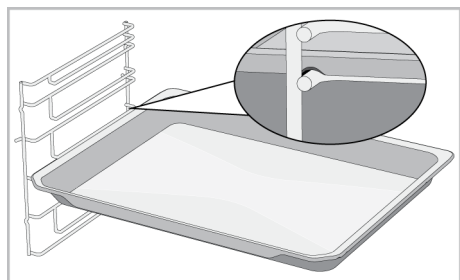

Su modelli senza ripiani in filo metallico : è fondamentale posizionare correttamente i vassoi sui ripiani laterali. Il vassoio può essere posizionato sul ripiano in una sola direzione. Quando si posiziona il vassoio sul ripiano desiderato, il lato designato per la sua tenuta deve trovarsi frontalmente.

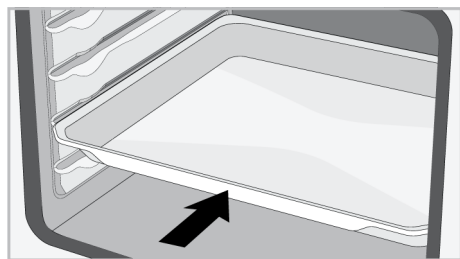

Funzione di arresto del grill a filo

Per evitare che il grill a filo si rovesci ed esca dal ripiano in filo metallico, è prevista una funzione di arresto. Questa funzione permette di estrarre il cibo in modo semplice e sicuro. Mentre si rimuove il grill a filo, si può tirarlo in avanti fino a raggiungere il punto di arresto. Per rimuoverlo completamente, è necessario passare sopra tale punto.

Su modelli con ripiani in filo metallico :

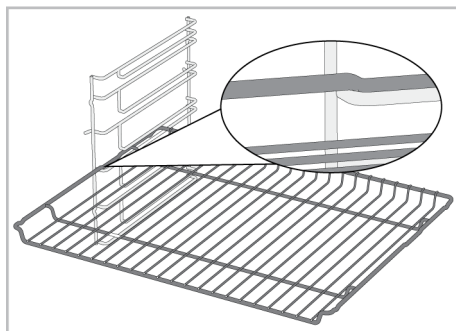

Su modelli senza ripiani in filo metallico :

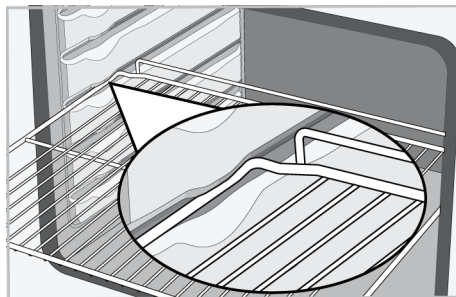

Funzione di arresto del vassoio - Su modelli con ripiani in filo metallico

Per evitare che il vassoio si rovesci ed esca dal ripiano in filo metallico, è prevista una funzione di arresto. Durante la rimozione del vassoio, sganciarlo dalla presa di arresto posteriore e tirarlo verso di sé fino a raggiungere il lato anteriore. Per rimuoverlo completamente, è necessario passare sopra questa presa di arresto.

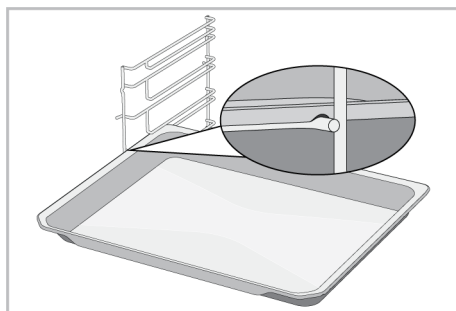

Posizionamento corretto del grill a filo e del vassoio sulle guide telescopiche
Su modelli con ripiani in filo metallico e guide telescopiche

Grazie alle guide telescopiche, i vassoi o il grill a filo possono essere facilmente installati e rimossi. Quando si utilizzano vassoi e grill a filo con guida telescopica, occorre fare attenzione che i perni, sulla parte anteriore e posteriore delle guide telescopiche, poggino contro i bordi del grill e del vassoio (come mostrato in figura).

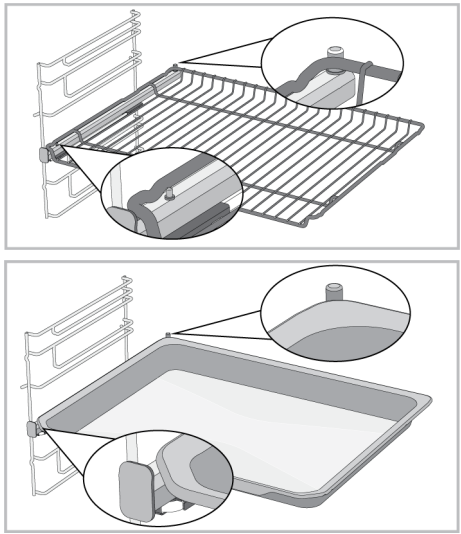

3.6 Specifiche tecniche

Specifiche generiche	
Dimensioni esterne del prodotto (altezza/larghezza/profondità)(mm)	595 /594 /567
Dimensioni di installazione del forno (altezza/larghezza/profondità)(mm)	590 - 600 /560 /min. 550
Tensione/Frequenza	220-240 V ~; 50 Hz
Tipo di cavo e sezione utilizzati/adatti all'uso nel prodotto	min.H05VV-FG 3 x 1,5 mm ²
Consumo energetico totale (kW)	3,3
Tipo di forno	Forno multifunzione

Informazioni principali: Le informazioni sull'etichetta energetica dei forni elettrici di tipo domestico sono fornite in conformità alla norma EN 60350-1/IEC 60350-1. I valori sono determinati nelle funzioni Riscaldamento superiore e inferiore o (se presente) Riscaldamento a ventola superiore/inferiore con carico standard.

La classe di efficienza energetica viene determinata in base alla seguente priorità, a seconda che le funzioni rilevanti esistano o meno sul prodotto. 1-Riscaldamento ventola eco , 2-Riscaldamento ventola , 3-Girarrosto con grill basso , 4-Riscaldamento superiore e inferiore.



Le specifiche tecniche possono essere modificate senza preavviso per migliorare la qualità del prodotto.



Le figure in questo manuale utente sono schematiche, e potrebbero non corrispondere esattamente al prodotto.



I valori indicati sulle etichette del prodotto o nella documentazione che lo accompagna sono ottenuti in condizioni di laboratorio in conformità alle norme vigenti. Questi valori potrebbero variare a seconda delle condizioni di funzionamento e ambientali.

4 Primo utilizzo



Prima di iniziare ad utilizzare il prodotto, si raccomanda di procedere come segue e indicato nelle seguenti sezioni.

4.1 Prima impostazione del timer

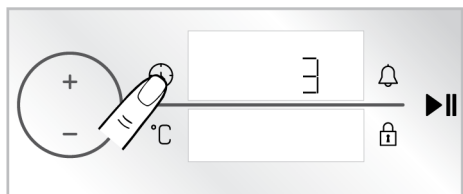

i Prima di utilizzare il forno, impostare sempre l'ora del giorno. Se non la si imposta, con alcuni modelli di forno non sarà possibile cucinare.

1. Con il forno spento (mentre l'ora del giorno appare sul display), toccare il tasto  per circa 3 secondi per attivare il menu delle impostazioni.
 - ⇒ Sul display appare un conto alla rovescia 3-2-1. Al termine del conto alla rovescia viene attivato il menu delle impostazioni.



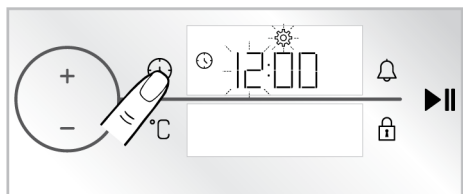

2. Toccare il tasto  una volta per attivare il campo timer.
 - ⇒ Il campo dei timer e il simbolo  lampeggiano sul display del timer/durata.

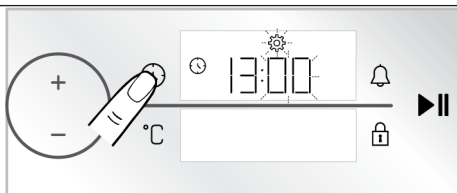

3. Impostare l'ora del giorno toccando i tasti **+/-** e attivare il campo dei minuti toccando nuovamente il tasto  una volta.
 - ⇒ Il campo dei minuti e il simbolo  lampeggiano sul display del timer/durata.



4. Toccare i tasti **+/-** per impostare i minuti. Confermare l'impostazione premendo il tasto  una volta.
 - ⇒ L'ora del giorno è dunque impostata e il simbolo  si illumina in modo continuo.

i Se la prima impostazione del timer non viene eseguita, l'ora del giorno inizia il conteggio dall'ora impostata in fabbrica. Come descritto nella sezione "**Impostazioni**", l'impostazione dell'ora del giorno può essere modificata in un secondo momento.

i In caso di interruzione di corrente prolungata, le impostazioni dell'ora del giorno vengono annullate. L'impostazione dovrà essere eseguita nuovamente.

4.2 Pulizia iniziale

1. Rimuovere tutti i materiali dell'imballaggio.
2. Rimuovere dal forno tutti gli accessori forniti e presenti all'interno del prodotto.
3. Far funzionare il prodotto per 30 minuti e poi spegnerlo. In questo modo, i residui e gli strati che potrebbero essere rimasti nel forno durante la sua fabbricazione vengono bruciati e puliti.
4. Durante il funzionamento del prodotto, selezionare la temperatura più alta e la funzione che attiva tutti i riscaldatori del prodotto. Vedere "Funzioni operative del forno [▶ 55]" Nella seguente sezione è possibile apprendere come far funzionare il forno.

5. Attendere il completamento del raffreddamento.
6. Pulire le superfici del prodotto con un panno o una spugna umida e asciugare con un panno.

Prima di utilizzare gli accessori:

Pulire gli accessori che saranno stati rimosi dal forno con acqua detergente e una spugna morbida.

AVVISO: Alcuni detergenti o agenti detergenti potrebbero danneggiare la superficie. Non utilizzare detergenti abrasivi, polveri detergenti, creme detergenti o oggetti appuntiti durante la pulizia.

AVVISO: Durante il primo utilizzo, il fumo e l'odore potrebbero risalire per diverse ore. Questo è normale e si necessita solo di una buona ventilazione per rimuoverli. Evitare di inalare direttamente il fumo e gli odori emanati.

5 Utilizzo del forno

5.1 Informazioni generali sull'uso del forno

Ventola di raffreddamento Varia a seconda del modello di forno. Potrebbe non essere disponibile sul proprio prodotto.

Il prodotto è dotato di una ventola di raffreddamento. La ventola di raffreddamento si attiva automaticamente quando necessario e raffredda sia la parte anteriore del prodotto che i mobili. Viene automaticamente disattivata al termine del processo di raffreddamento. Dallo sportello del forno esce aria calda. Non coprire assolutamente queste aperture di ventilazione. In caso contrario, il forno potrebbe surriscaldarsi. La ventola di raffreddamento sarà attiva sia durante il funzionamento del forno sia dopo lo spegnimento dello stesso (circa 20-30

minuti). Se si cucina programmando il timer del forno, alla fine del tempo di cottura, la ventola di raffreddamento si spegne con tutte le funzioni. Il tempo di funzionamento della ventola di raffreddamento non può essere determinato dall'utente. Si accende e si spegne automaticamente. Questo non è un errore.

Illuminazione del forno

La luce del forno si accende quando il forno inizia la cottura. In alcuni modelli la luce è accesa anche durante la cottura, mentre in altri si spegne dopo un certo periodo di tempo.

Se lo sportello del prodotto viene aperto mentre il forno è in funzione o quando chiuso, l'illuminazione del forno si accende automaticamente.

5.2 Funzionamento dell'unità di controllo del forno

Avvertenze generali per l'unità di controllo del forno

- Il tempo massimo che si può impostare per il processo di cottura è di 5:59 ore. Nella funzione di mantenimento del calore, invece, questo tempo è di 23:59 ore. In caso di interruzione di corrente, la cottura e la durata di cottura preimpostate vengono annullate.
- Durante le regolazioni, i relativi simboli lampeggiano sul display. È necessario salvare le impostazioni eseguite, o toccando il tasto corrispondente nella descrizione o aspettando qualche secondo.

- Se il tempo di cottura è impostato all'inizio della cottura, sul display viene mostrato il tempo rimanente.
- Se l'impostazione del preriscaldamento rapido è attivata sull'unità di controllo, quando si avvia la cottura e il forno raggiunge la temperatura impostata per la cottura rapida, sul display appare il simbolo . Per le impostazioni di preriscaldamento rapido, vedere la sezione "Ayarlar".

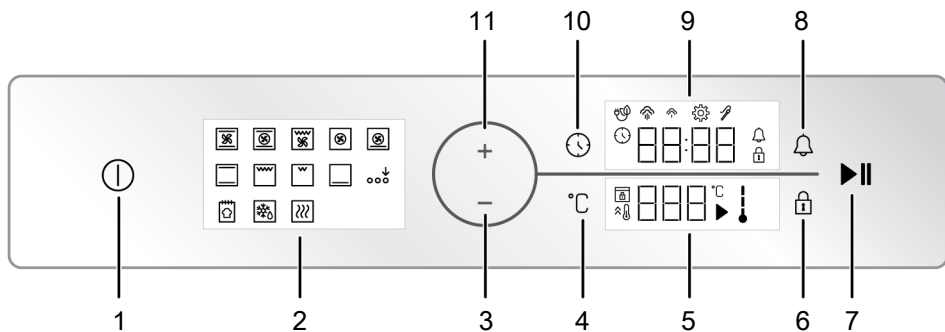

- 1 Tasto On/Off
- 2 Visualizzazione delle funzioni
- 3 Tasto per i decrementi
- 4 Tasto di impostazione della temperatura
- 5 Area indicatore della temperatura
- 6 Tasto blocco tastiera
- 7 Tasto di avvio/arresto cottura
- 8 Tasto allarme
- 9 Area indicatore dell'ora e della durata
- 10 Tasto Ora e impostazioni
- 11 Tasto per gli incrementi

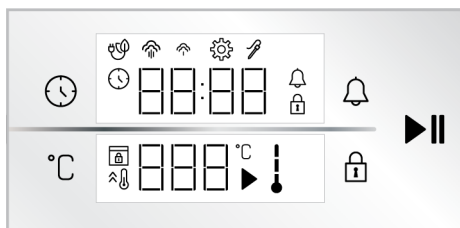

Tasti :

- : Tasto Ora e impostazioni
- : Tasto di impostazione della temperatura
- : Tasto blocco tastiera
- : Tasto allarme
- : Tasto di avvio/arresto cottura

Area indicatore dell'ora e della durata :

- : Simbolo del tempo di cottura/ora del giorno
- : Simbolo dell'allarme
- : Simbolo delle impostazioni
- : Il simbolo blocco tasti
- : Simbolo di cottura con eco fan (Ventola economica) *
- : Simbolo del vapore a basso livello *
- : Simbolo del vapore ad alto livello *
- : Simbolo della sonda per la carne *

* Varia a seconda del modello di forno. Potrebbe non essere disponibile sul proprio prodotto.

Area indicatore della temperatura :

- : Simbolo di cottura
- : Simbolo della temperatura
- : Simbolo della temperatura nel forno
- : Simbolo del riscaldamento rapido (booster)
- : Simbolo blocco sportello *

* Varia a seconda del modello di forno. Potrebbe non essere disponibile sul proprio prodotto.

Accensione del forno

1. Accendere il forno toccando il tasto .
 - ⇒ Dopo l'accensione del forno, sul display viene mostrata la prima funzione operativa. La funzione operativa, la temperatura, il tempo di cottura e l'allarme possono essere regolati quando il display è in questo stato.





Se su questo display non vengono effettuate impostazioni, il forno si spegne in circa 5 minuti e sul display appare l'ora del giorno.

Spegnimento del forno

Spegnere il forno toccando il tasto . Sul display viene mostrata l'ora del giorno.



Cottura manuale selezionando la temperatura e la modalità di funzionamento del forno

Si può cuocere effettuando un controllo manuale (sotto il proprio controllo), senza impostare il tempo di cottura, selezionando la temperatura e la funzione operativa specifica per i propri alimenti. La funzione "Riscaldamento superiore e inferiore" e le impostazioni 180 °C vengono mostrate nelle immagini solo a titolo di esempio.

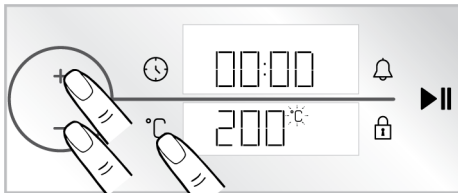
1. Accendere il forno toccando il tasto .
2. Toccare la funzione operativa con la quale si desidera cucinare sul display della funzione.
3. Se la funzione che si desidera selezionare non è tra le prime funzioni operative che appaiono sul display delle funzioni, è possibile attivare la funzione operativa nella riga inferiore toccando "Attivazione funzione Extra"
4. Sul display appare la temperatura preimpostata per la funzione operativa selezionata. Per modificare questa temperatura, toccare il tasto .
 - ⇒ Il simbolo  lampeggia sul display della temperatura.
5. Impostare la temperatura di cottura desiderata toccando i tasti / .





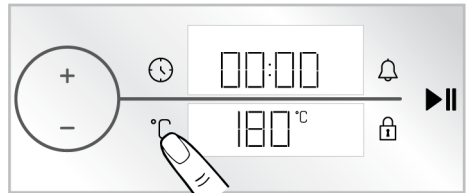

 Se si modifica la funzione operativa dopo aver modificato la temperatura predefinita per le funzioni operative, sul display appare la temperatura impostata per ultima. Se, tuttavia, la temperatura selezionata non rientra nell'intervallo di temperatura della funzione operativa selezionata, viene visualizzata la temperatura massima regolabile di tale funzione operativa.

6. Confermare la temperatura impostata toccando il tasto .
 - ⇒ Il simbolo  si accende in modo fisso sul display della temperatura.

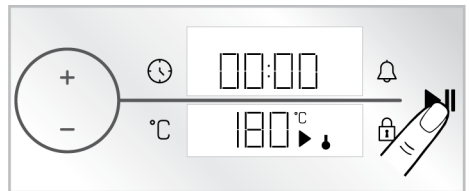

7. Dopo aver impostato la funzione operativa e la temperatura, toccare il tasto  per avviare la cottura.



- ⇒ Il forno inizierà a funzionare immediatamente alla funzione e alla temperatura selezionate. Sul display della temperatura sono mostrati i simboli  e . Sul display parte il conteggio del tempo di cottura. Quando la temperatura all'interno del forno raggiunge la temperatura impostata, ogni fase/stato del simbolo della temperatura  del forno si accenderà. Poiché la cottura manuale avviene senza impostare il tempo di cottura, il forno non si spegne automaticamente. Bisogna controllare la cottura personalmente e spegnerlo appositamente. Quando la cottura è comple-

ta, toccare il tasto ►|| per terminare la cottura o toccare il tasto ① per spegnere completamente il forno.

Cottura con impostazione del tempo di cottura;

È possibile far spegnere automaticamente il forno alla fine del tempo specificato, selezionando la temperatura e la funzione di operatività specifica per i propri alimenti e impostando il tempo di cottura sul timer. La funzione "Riscaldamento superiore e inferiore" e le impostazioni del tempo di cottura di 180 °C e 45 minuti vengono mostrate nelle immagini solo a titolo di esempio.

1. Accendere il forno toccando il tasto ①.
2. Toccare la funzione operativa con la quale si desidera cucinare sul display della funzione.
3. Se la funzione che si desidera selezionare non è tra le prime funzioni operative che appaiono sul display delle funzioni, è possibile attivare la funzione operativa nella riga inferiore toccando "Attivazione funzione Extra"
4. Sul display appare la temperatura preimpostata per la funzione operativa selezionata. Per modificare questa temperatura, toccare il tasto °C .
 - ⇒ Il simbolo °C lampeggia sul display della temperatura.
5. Impostare la temperatura di cottura desiderata toccando i tasti +/-. .

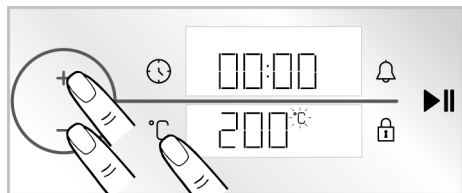

i Se si modifica la funzione operativa dopo aver modificato la temperatura predefinita per le funzioni operative, sul display appare la temperatura impostata per ultima. Se, tuttavia, la temperatura selezionata non rientra nell'intervallo di temperatura della funzione operativa selezionata, viene visualizzata la temperatura massima regolabile di tale funzione operativa.

6. Confermare la temperatura impostata toccando il tasto °C .
 - ⇒ Il simbolo °C si accende in modo fisso sul display della temperatura.

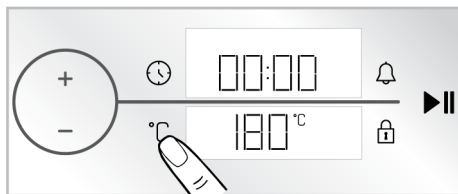

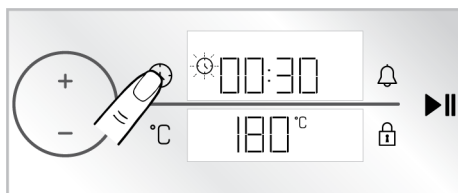

7. Toccare una volta il tasto ⌚ per il tempo di cottura.
 - ⇒ Il valore impostato di 30 minuti appare sul display del timer/durata e il simbolo ⌚ lampeggia.



i Per regolare rapidamente il tempo di cottura, si può attivare il tempo di cottura come 30 minuti premendo la manopola di controllo del forno o toccando il tasto ⌚ dopo che la funzione di operatività e la temperatura sono impostate, e si può cambiare il tempo girando la manopola di controllo del forno a destra/sinistra.

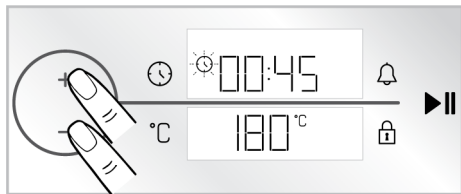

8. Impostare il tempo di cottura toccando i tasti **+**/**-**. Confermare l'impostazione premendo il tasto .



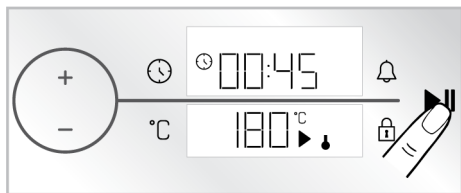

-  Il tempo di cottura aumenta di 1 minuto nei primi 15 minuti, di 5 minuti dopo 15 minuti.

9. Dopo aver impostato la funzione operativa, la temperatura e il tempo di cottura, toccare il tasto  per avviare la cottura.



- ⇒ Il forno inizia a funzionare immediatamente alla funzione e alla temperatura selezionate e sul display appare il conto alla rovescia. Sul display della temperatura sono mostrati i simboli  e . Quando la temperatura all'interno del forno raggiunge la temperatura impostata, ogni fase/stato del simbolo della temperatura  del forno si accenderà. Al termine del tempo di cottura impostato, sul display della temperatura appare **"Fine"**, il timer emette un segnale acustico e la cottura si ferma.

10. L'avviso acustico suona per un minuto. Se si tocca il tasto  mentre viene emesso l'avviso acustico e viene visualizzato il testo **"End"** sul display, il forno continua a funzionare indefinitamente. Spegnerlo toccando il tasto .

Se viene toccato qualsiasi tasto tranne questi ultimi due, l'avviso acustico si ferma.

Riscaldamento ventola eco

Per risparmiare energia, sarà possibile utilizzare questa funzione anziché usare "Riscaldamento ventola" nell'intervallo di 160-220°C. Ma il tempo di cottura sarà leggermente più lungo.

1. Accendere il forno toccando il tasto .
2. Toccare e tenere premuta la funzione operativa "Riscaldamento ventola" sul display delle funzioni per 3 secondi.

⇒ Sul display appare un conto alla rovescia 3-2-1. Quando scade il conto alla rovescia, sul display del timer/durata appare il simbolo  e la funzione "Riscaldamento ventola eco" viene attivata.

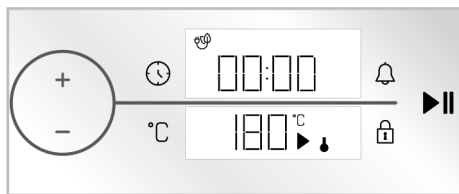

3. Sarà possibile modificare la temperatura impostata e impostare il tempo di cottura attenendosi alle indicazioni fornite nelle sezioni precedenti. Quindi è possibile iniziare a cucinare.

⇒ Nella modalità "Riscaldamento ventola eco" la spia si accende meno dell'altra funzione di cottura grazie al risparmio energetico durante la cottura.

Funzione pane

Il forno ha una funzione "Funzione pane" definita appositamente per la preparazione del pane. Le impostazioni di temperatura e tempo della funzione sono fisse.

Ingredienti

- 500 g di farina
- 15 g di zucchero
- 10 g di lievito istantaneo
- 10 g di olio di semi di girasole
- 8 g di sale

- 300 ml di acqua (temperatura: 35°C)

Per la parte superiore dell'impasto

- 2 cucchiaini di olio di girasole

Procedimento

1. Setacciare la farina in una ciotola profonda. Aggiungere lo zucchero sulla farina e mescolare in modo omogeneo.
2. Fare un foro al centro della farina e aggiungere il lievito, il sale e l'olio di semi di girasole. L'acqua tiepida viene versata gradualmente, partendo dai lati del contenitore.
3. Lavorare l'impasto a mano o in una impastatrice per circa 10-15 minuti.
4. Girare l'impasto, che è stato impastato, alcune volte a mano e metterlo in un contenitore. Applicare 1 cucchiaino di olio di girasole sull'impasto e coprirlo con la pellicola trasparente in modo che entri in contatto con l'impasto.
5. Dopo aver coperto l'impasto con pellicola trasparente, copritelo con un panno spesso e lasciarlo lievitare a temperatura ambiente.
6. Prendete il vostro impasto, che ha lievitato per 60 minuti, sul bancone e piegarlo 4-5 volte per eliminare l'aria all'interno. Applicare 1 cucchiaino di olio di girasole sull'impasto e coprirlo con la pellicola trasparente in modo che entri in contatto con l'impasto. Lasciare lievitare l'impasto per altri 30 minuti a temperatura ambiente.
7. Posizionare la teglia sul 3° ripiano del tuo forno.
8. Accendere il forno toccando il tasto .
9. Attivare le funzioni operative sulla riga in basso toccando "Attivazione funzione Extra" sul display delle funzioni.
10. Toccare "Funzione pane" sul display delle funzioni.

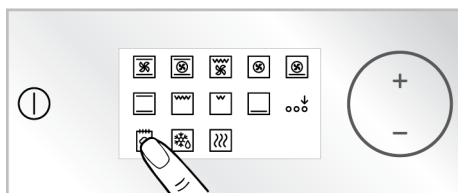

11. Avviare la cottura toccando il tasto .

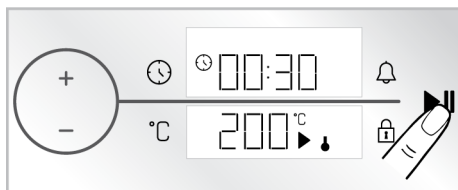



12. Al termine del tempo di cottura, l'avviso acustico suona per un minuto. Se viene toccato il tasto  il forno si spegnerà. Se viene toccato qualsiasi tasto tranne questi ultimi due, l'avviso acustico si ferma.

5.3 Impostazioni

 Il conto alla rovescia 3-2-1 viene visualizzato sullo schermo per i menu o impostazioni che, per essere attivati, richiedono una pressione lunga. Allo scadere del conto alla rovescia, viene attivato il relativo menu o impostazione.



Attivazione del blocco tasti

Utilizzando la funzione di blocco tasti, è possibile evitare le interferenze dell'unità di controllo.

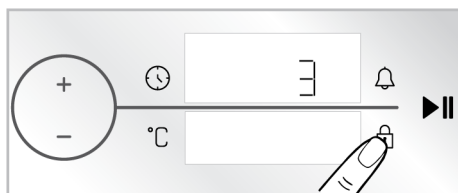
1. Toccare il tasto  fino a che sul display del timer/durata non compare il simbolo .





- ⇒ Sul display appare un conto alla rovescia 3-2-1. Quando scade il conto alla rovescia, sul display del timer/durata

appare il simbolo  e viene attivato il blocco dei tasti. Dopo aver impostato il blocco dei tasti, se si tocca qualsiasi tasto o si preme la manopola del forno, il timer emette un segnale acustico e il simbolo  lampeggia.



Con il blocco tasti attivato, i tasti dell'unità di controllo non possono essere utilizzati. Il blocco tasti non viene annullato in caso di mancanza di corrente.

Disattivazione del blocco tasti

1. Toccare il tasto  fino a che sul display del timer/durata non compare il simbolo .

⇒ Sul display appare un conto alla rovescia 3-2-1. Quando scade il conto alla rovescia, sul display del timer/durata il simbolo  scompare e il blocco dei tasti viene disattivato.

Impostazione dell'allarme

Sarà anche possibile usare l'unità di controllo del prodotto per eventuali avvertenze o promemoria che esulano dal processo di cottura. L'allarme non ha alcun effetto sulle funzioni operative del forno. Viene utilizzato solo come avviso. Ad esempio, è possibile utilizzare la sveglia quando, ad una certa ora, si vuole girare il cibo nel forno. Non appena scaduto il tempo impostato, il timer emette un segnale acustico di avviso.





Il tempo massimo di allarme può essere di 23 ore e 59 minuti.

1. Toccare il tasto  per una volta per impostare il timer.

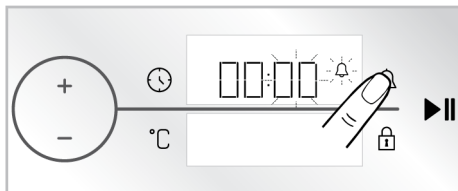
⇒ Il campo dei minuti e il simbolo  iniziano a lampeggiare sul display del timer/durata.



2. Impostare per prima cosa i minuti toccando i tasti **+**/**-** e attivare il campo del timer toccando il tasto  una volta.
3. Impostare l'ora toccando i tasti **+**/**-**. Toccare nuovamente il tasto  per confermare l'impostazione.



⇒ Sul display del timer/durata si illumina in maniera continua il simbolo  e sul display parte il tempo di allarme per il conto alla rovescia.

4. Quando il timer avrà finito, il simbolo  inizierà a lampeggiare ed emetterà un avviso acustico.



Se l'ora dell'allarme e l'ora di cottura vengono impostate contemporaneamente, sul display del timer/durata viene visualizzata quella a scadenza più breve.

Spegnimento dell'allarme

1. Al termine del periodo di allarme, l'avviso suona per un minuto. Toccare un tasto qualsiasi per interrompere l'avviso acustico.

⇒ L'avviso acustico si arresta.

Se si vuole annullare l'allarme;

1. Per impostare il tempo dell'allarme, toccare il tasto  una volta.

- ⇒ Sul display del timer/durata inizia a lampeggiare il simbolo 🔔.
- 2. Ruotare la manopola di controllo del forno a destra/sinistra fino a quando l'ora/tempo dell'allarme raggiunge "00:00".

Impostazione del volume

È possibile impostare il volume dell'unità di controllo. Per eseguire questa impostazione il forno deve essere spento.

1. Con il forno spento (mentre l'ora del giorno appare sul display), toccare il tasto ⌚ per circa 3 secondi per attivare il menu delle impostazioni.
 - ⇒ Sul display appare un conto alla rovescia 3-2-1. Al termine del conto alla rovescia viene attivato il menu delle impostazioni.

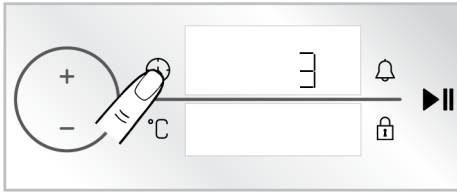

2. Toccare i tasti +/- fino a che sul display timer/durata non compare il testo "b-1" or "b-2".

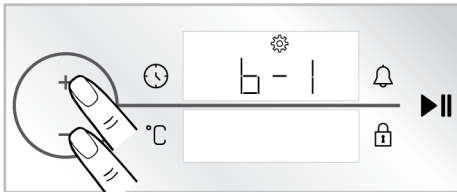

3. Attivare l'impostazione del volume premendo nuovamente il tasto ⌚.
 - ⇒ Sul display del timer/durata inizia a lampeggiare il simbolo ⚙️.

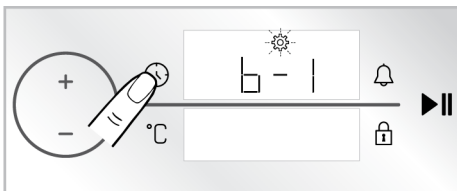

4. Impostare il tono desiderato toccando i tasti +/-.
5. Confermare l'impostazione del tono toccando di nuovo il tasto ⌚ o premendo la manopola di controllo del forno.

Impostazione della luminosità del display

Sarà possibile impostare la luminosità del display dell'unità di controllo. Per eseguire questa impostazione il forno deve essere spento.

1. Con il forno spento (mentre l'ora del giorno appare sul display), toccare il tasto ⌚ per circa 3 secondi per attivare il menu delle impostazioni.
 - ⇒ Sul display appare un conto alla rovescia 3-2-1. Al termine del conto alla rovescia viene attivato il menu delle impostazioni.

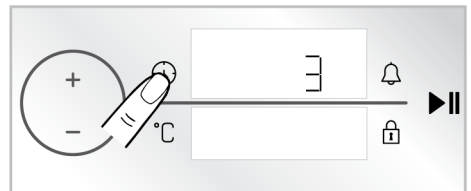

2. Toccare i tasti +/- fino a che "d-1", "d-2" or "d-3" appare sul display timer/durata.

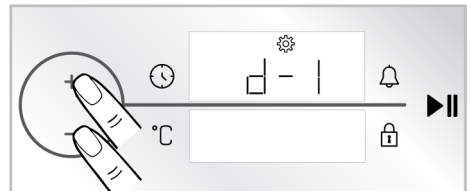

3. Attivare l'impostazione della luminosità toccando nuovamente il tasto ⌚.
 - ⇒ Sul display del timer/durata inizia a lampeggiare il simbolo ⚙️.

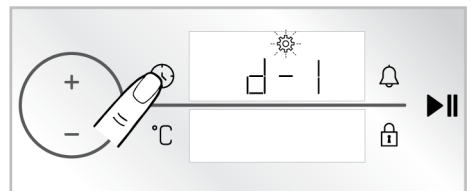



- Impostare il periodo desiderato toccando i tasti **+/-**.
- Confermare l'impostazione della luminosità toccando di nuovo il tasto  o premendo la manopola di controllo del forno.

Impostazione della funzione di preriscaldamento rapido (Booster)

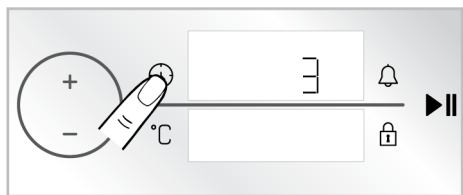

Con la funzione di preriscaldamento rapido è possibile effettuare la cottura automaticamente. A tale scopo, attivare l'impostazione del preriscaldamento rapido. Per eseguire questa impostazione il forno deve essere spento.

- Con il forno spento (mentre l'ora del giorno appare sul display), toccare il tasto  per circa 3 secondi per attivare il menu delle impostazioni.
 - ⇒ Sul display appare un conto alla rovescia 3-2-1. Al termine del conto alla rovescia viene attivato il menu delle impostazioni.

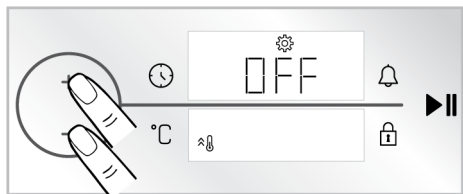

- Toccare i pulsanti **+/-** fino a che il simbolo  e "OFF" appaiono sul display.



- Attivare l'impostazione del preriscaldamento rapido (booster) toccando il tasto .
 - ⇒ Sul display del timer/durata inizia a lampeggiare il simbolo .

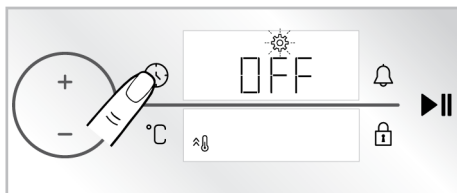

- +** Toccando il tasto "OFF" impostare "ON" sul display.

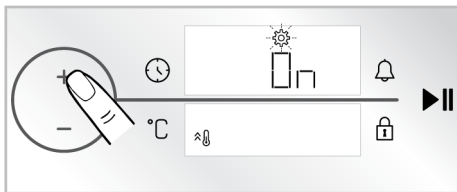

- Confermare l'impostazione del preriscaldamento rapido (booster) toccando nuovamente il tasto .

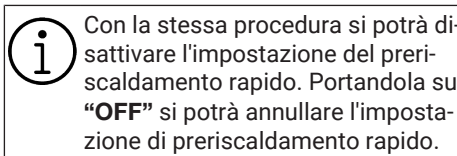

Con la stessa procedura si potrà disattivare l'impostazione del preriscaldamento rapido. Portandola su "OFF" si potrà annullare l'impostazione di preriscaldamento rapido.

Modificare l'ora del giorno

Per cambiare l'ora del giorno precedentemente impostata,

- Con il forno spento (mentre l'ora del giorno appare sul display), toccare il tasto  per circa 3 secondi per attivare il menu delle impostazioni.
 - ⇒ Sul display appare un conto alla rovescia 3-2-1. Al termine del conto alla rovescia viene attivato il menu delle impostazioni.

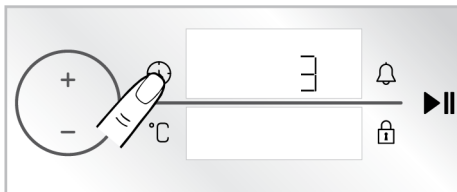

- Toccare il tasto  una volta per attivare il campo timer.

- ⇒ Il campo dei timer e il simbolo  lampeggiano sul display del timer/durata.

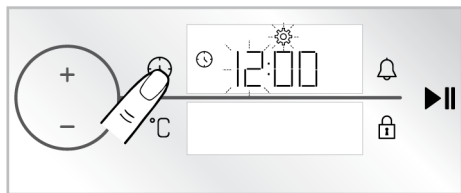

3. Impostare l'ora del giorno toccando i tasti **+**/**-** e attivare il campo dei minuti toccando nuovamente il tasto  una volta.

- ⇒ Il campo dei minuti e il simbolo  lampeggiano sul display del timer/durata.

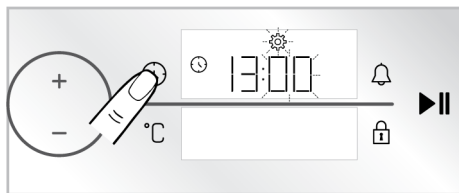

4. Toccare i tasti **+**/**-** per impostare i minuti. Confermare l'impostazione premendo il tasto  una volta.

- ⇒ L'ora del giorno è dunque impostata e il simbolo  si illumina in modo continuo.

6 Informazioni generali sulla cottura

In questa sezione è possibile trovare consigli su come preparare e cucinare gli alimenti.

Tale sezione descrive anche alcuni degli alimenti testati dal produttore e le impostazioni più appropriate per questi alimenti. Sono inoltre indicate le impostazioni del forno e gli accessori appropriati per questi alimenti.

6.1 Avvertenze generiche sulla cottura nel forno

- All'apertura dello sportello del forno durante o dopo la cottura potrebbe fuoriuscire vapore caldo. Il vapore potrebbe provocare bruciature a mani, viso e/o occhi. Quando si apre lo sportello del forno, stare lontano.
- Il vapore intenso generato durante la cottura potrebbe formare delle gocce d'acqua condensata all'interno e all'esterno del forno e sulle parti superiori del mobile a causa della differenza di temperatura. Si tratta di un evento normale e fisico.
- I valori di temperatura e tempo di cottura indicati per i cibi potrebbero variare a seconda della ricetta e della quantità. Per questo motivo, tali valori sono indicati come intervalli.
- Prima di iniziare la cottura, togliere sempre dal forno gli accessori inutilizzati. Gli accessori che rimangono nel forno potrebbero impedire la cottura dei cibi ai valori corretti.
- Per i cibi che saranno cucinati secondo la propria ricetta, fare riferimento a cibi simili indicati nelle tabelle di cottura.
- L'utilizzo degli accessori in dotazione garantisce le migliori prestazioni di cottura. Osservare sempre le avvertenze e le informazioni fornite dal produttore per le pentole esterne che si utilizzeranno.
- Tagliare la carta oleata che si userà per la cottura in dimensioni adeguate al contenitore da utilizzare. Le carte oleate che traboccano dal contenitore potrebbero creare un rischio di ustioni e influire sulla qualità della cottura. Utilizzare la carta oleata nell'intervallo di temperatura specificato.
- Per una buona prestazione di cottura, collocare i cibi sul ripiano corretto consigliato. Non modificare la posizione del ripiano durante la cottura.

6.1.1 Pasticcini e alimenti da forno

Informazioni di carattere generale

- Per una buona cottura, si consiglia di utilizzare gli accessori del prodotto. Se si ha intenzione di utilizzare una pentola esterna, preferire pentole scure, anti-aderenti e resistenti al calore.
- Se sulla tabella di cottura si consiglia il preriscaldamento, assicurarsi di mettere il cibo nel forno dopo il preriscaldamento.
- Se si deve cucinare con le pentole sul grill a filo, posizionarle al centro del grill a filo, non vicino alla parete posteriore.
- Tutti i materiali utilizzati nella fabbricazione dei dolci devono essere freschi e a temperatura ambiente.
- Lo stato di cottura dei cibi potrebbe variare a seconda della quantità di cibo e delle dimensioni delle pentole.
- Gli stampi di metallo, ceramica e vetro prolungano il tempo di cottura e le superfici inferiori dei cibi da pasticceria non si dorano in modo uniforme.
- Se si usa la carta da forno, si può osservare una leggera rosolatura sulla superficie inferiore dei cibi. In questo caso, potrebbe essere necessario prolungare il periodo di cottura di circa 10 minuti.
- I valori indicati nelle tabelle di cottura sono determinati in base ai test effettuati nei nostri laboratori. I valori adatti al singolo caso potrebbero differire da questi valori.
- Mettere i propri alimenti sull'apposito ripiano consigliato nella tabella di cottura. Tenere presente che ripiano inferiore del forno è il ripiano 1.

Consigli per la cottura di torte

- Se la torta è troppo secca, aumentare la temperatura di circa 10 °C e diminuire il tempo di cottura.
- Se la torta è umida, utilizzare una piccola quantità di liquido o ridurre la temperatura di 10°C.
- Se la parte superiore della torta è bruciata, metterla su un ripiano inferiore, diminuire la temperatura e aumentare il tempo di cottura.
- Se l'interno della torta è ben cotto, ma l'esterno è appiccicoso, usare meno liquido, diminuire la temperatura e aumentare il tempo di cottura.

Suggerimenti per la pasticceria

- Se l'impasto è troppo secco, aumentare la temperatura di 10 °C e diminuire il tempo di cottura. Bagnare le sfoglie di pasta con un intingolo di latte, olio, uova e yogurt.
- Se l'impasto cuoce lentamente, assicurarsi che lo spessore preparato non trabocchi dal vassoio.
- Se l'impasto è dorato in superficie ma il fondo non è cotto, assicurarsi che la quantità di intingolo che userete non sia eccessiva sul fondo. Per una doratura uniforme, provare a spalmare l'intingolo equamente tra le sfoglie e l'impasto.
- Cuocere l'impasto nella posizione e alla temperatura specificata nella tabella di cottura. Se il fondo non è ancora abbastanza dorato, metterlo su un ripiano inferiore per un'ulteriore cottura.

Tabella di cottura per pasticcini e cibi da forno

Suggerimento per la cottura con un vassoio singolo

IT

Alimento	Accessorio da utilizzare	Funzione operativa	Posizione del ripiano	Temperatura (°C)	Tempo di cottura (min) (approssimativ.)
Torta sul vassoio	Vassoio standard *	Riscaldamento superiore e inferiore	3	180	30 ... 40
Torta nello stampo	Stampo per torte su grill a filo **	Riscaldamento ventola	2	180	30 ... 40
Torte di piccole dimensioni	Vassoio standard *	Riscaldamento superiore e inferiore	3	160	25 ... 35
Torte di piccole dimensioni	Vassoio standard *	Riscaldamento ventola	3	150	25 ... 35
Pan di Spagna	Stampo per dolci rotondo, diametro 26 cm con morsetto su grill a filo **	Riscaldamento superiore e inferiore	2	150	30 ... 40
Pan di Spagna	Stampo per dolci rotondo, diametro 26 cm con morsetto su grill a filo **	Riscaldamento ventola	2	150	35 ... 45
Biscotti	Vassoio per pasticceria *	Riscaldamento superiore e inferiore	3	170	25 ... 35
Biscotti	Vassoio per pasticceria *	Riscaldamento ventola	3	170	20 ... 30
Pasticceria	Vassoio standard *	Riscaldamento a ventola superiore/inferiore	2	180	35 ... 45
Panino rotondo	Vassoio standard *	Riscaldamento superiore e inferiore	2	200	20 ... 30
Panino rotondo	Vassoio standard *	Riscaldamento ventola	3	180	20 ... 30
Pane integrale	Vassoio standard *	Riscaldamento superiore e inferiore	3	200	30 ... 40
Pane integrale	Vassoio standard *	Riscaldamento ventola	3	200	30 ... 40
Lasagne	Contenitore rettangolare in vetro/metallo su grill a filo **	Riscaldamento superiore e inferiore	2 o 3	200	30 ... 40
Torta di mele	Stampo rotondo in metallo nero di 20 cm di diametro su grill a filo **	Riscaldamento superiore e inferiore	2	180	50 ... 65

Alimento	Accessorio da utilizzare	Funzione operativa	Posizione del ripiano	Temperatura (°C)	Tempo di cottura (min) (approssimativ.)
Torta di mele	Stampo rotondo in metallo nero di 20 cm di diametro su grill a filo **	Riscaldamento ventola	3	170	50 ... 65
Pizza	Vassoio standard *	Riscaldamento superiore e inferiore	3	280	5 ... 9
Pizza	Vassoio standard *	Funzione pizza	2	280	5 ... 10

Suggerimenti per cucinare con due vassoi

Alimento	Accessorio da utilizzare	Funzione operativa	Posizione del ripiano	Temperatura (°C)	Tempo di cottura (min) (approssimativ.)
Torte di piccole dimensioni	2-Vassoio standard * 4-Vassoio per pasticceria *	Riscaldamento ventola	2 - 4	150	25 ... 35
Biscotti	2-Vassoio standard * 4-Vassoio per pasticceria *	Riscaldamento ventola	2 - 4	170	25 ... 35
Pasticceria	1-Vassoio standard * 4-Vassoio per pasticceria *	Riscaldamento ventola	1 - 4	180	40 ... 50
Panino rotondo	2-Vassoio standard * 4-Vassoio per pasticceria *	Riscaldamento ventola	2 - 4	180	20 ... 30

Il preriscaldamento è raccomandato per tutti gli alimenti.

*Questi accessori potrebbe non essere inclusi nel prodotto.

**Questi accessori non sono inclusi nel prodotto. Sono accessori disponibili in commercio.

Tabella di cottura con funzione operativa

“Riscaldamento ventola eco

- Non modificare l'impostazione della temperatura dopo aver iniziato la cottura nella funzione operativa “Riscaldamento ventola eco”.
- Non aprire lo sportello del forno durante la cottura nella funzione operativa Riscaldamento ventola eco” operating function.

Se lo sportello non viene aperto, la temperatura interna è ottimizzata per risparmiare energia, e questa temperatura potrebbe differire da quella mostrata sul display.

- Non preriscaldare nella funzione operativa “Riscaldamento ventola eco”.

Alimento	Accessorio da utilizzare	Posizione del ripiano	Temperatura (°C)	Tempo di cottura (min) (approssimativ.)
Torte di piccole dimensioni	Vassoio standard *	3	160	25 ... 35
Biscotti	Vassoio standard *	3	180	25 ... 35
Pasticceria	Vassoio standard *	3	200	45 ... 55
Panino rotondo	Vassoio standard *	3	200	35 ... 45

* Questi accessori potrebbe non essere inclusi nel prodotto.

6.1.2 Carne, pesce e pollame

I punti chiave della cottura alla griglia

- Prima di cucinarli, il condimento con succo di limone e pepe aumenterà il risultato della cottura del pollo intero, del tacchino e dei grossi pezzi di carne.
- Per cuocere la carne disossata ci vogliono dai 15 ai 30 minuti in più rispetto al cottura del filetto in padella.
- Si dovrebbero calcolare circa 4-5 minuti di tempo di cottura per centimetro di spessore della carne.

- Scaduto il tempo di cottura, lasciare la carne in forno per circa 10 minuti. Il succo della carne è meglio distribuito alla carne fritta e non esce quando la carne viene tagliata.
- Il pesce dovrebbe essere collocato su un ripiano di medio o basso livello in un piatto resistente al calore.
- Cuocere i piatti consigliati secondo la tabella di cottura con un solo vassoio.

Tabella di cottura per carne, pesce e pollame

Alimento	Accessorio da utilizzare	Funzione operativa	Posizione del ripiano	Temperatura (°C)	Tempo di cottura (min) (approssimativ.)
Bistecca (intera)/ Arrosto (1 kg)	Vassoio standard *	Riscaldamento a ventola superiore/inferiore	3	15 min. 250/max, dopo 180 ... 190	60 ... 80
Stinco di agnello (1,5-2 kg)	Vassoio standard *	Riscaldamento a ventola superiore/inferiore	3	170	85 ... 110
Pollo fritto (1,8-2 kg)	Grill a filo * Mettere un vassoio sul ripiano inferiore.	Riscaldamento a ventola superiore/inferiore	2	15 min. 250/max, dopo 190	60 ... 80
Pollo fritto (1,8-2 kg)	Grill a filo * Mettere un vassoio sul ripiano inferiore.	Riscaldamento ventola	2	200 ... 220	60 ... 80
Pollo fritto (1,8-2 kg)	Grill a filo * Mettere un vassoio sul ripiano inferiore.	Funzione "3D"	2	15 min. 250/max, dopo 190	60 ... 80
Turchia (5,5 kg)	Vassoio standard *	Riscaldamento a ventola superiore/inferiore	1	25 min. 250/max, dopo 180 ... 190	150 ... 210

Alimento	Accessorio da utilizzare	Funzione operativa	Posizione del ripiano	Temperatura (°C)	Tempo di cottura (min) (approssimativ.)
Turchia (5,5 kg)	Vassoio standard *	Funzione "3D"	1	25 min. 250/max, dopo 180 ... 190	150 ... 210
Pesce	Grill a filo * Mettere un vassoio sul ripiano inferiore.	Riscaldamento a ventola superiore/inferiore	3	200	20 ... 30
Pesce	Grill a filo * Mettere un vassoio sul ripiano inferiore.	Funzione "3D"	3	200	20 ... 30

Il preriscaldamento è raccomandato per tutti gli alimenti.

*Questi accessori potrebbe non essere inclusi nel prodotto.

**Questi accessori non sono inclusi nel prodotto. Sono accessori disponibili in commercio.

6.1.3 Grill

Quando vengono grigliati, la carne rossa, il pesce e la carne di pollame diventano rapidamente marroni, mantengono una bella crosta e non si asciugano. Carni di filetto, spiedini, salsicce e verdure succose (pomodori, cipolle, ecc.) sono particolarmente adatti per la cottura al grill.

Avvertenze generali

- Gli alimenti non adatti alla cottura al grill determinano un rischio di incendio. Grigliare solo cibi adatti alla cottura al grill. Inoltre, non mettere il cibo troppo in fondo (internamente) al grill. Questa è la zona più calda e i cibi grassi potrebbero prendere fuoco.
- **Durante la cottura alla griglia, chiudere lo sportello del forno. Non grigliare mai con lo sportello del forno aperto. Le superfici calde potrebbero causare ustioni!**

Tabella per il grill

Alimento	Accessorio da utilizzare	Posizione del ripiano	Temperatura (°C)	Tempo di cottura (min) (approssimativ.)
Pesce	Grill a filo	4 - 5	250	20 ... 25
Pezzi di pollo	Grill a filo	4 - 5	250	25 ... 35
Polpette di carne (vittello) - 12 quantità	Grill a filo	4	250	20 ... 30
Costoletta di agnello	Grill a filo	4 - 5	250	20 ... 25

I punti chiave della cottura al grill

- Preparare alimenti di spessore e peso il più possibile simili fra loro.
- Posizionare i pezzi da grigliare sul grill a filo o sul vassoio del grill a filo distribuendoli senza superare le dimensioni del riscaldatore.
- A seconda dello spessore dei pezzi da grigliare, i tempi di cottura indicati in tabella potrebbero variare.
- Far scorrere il grill a filo o il vassoio del grill a filo nel forno fino al livello desiderato. Se si sta cucinando sul grill a filo, far scorrere il vassoio da forno sul ripiano inferiore per raccogliere gli oli. Il vassoio da forno che si intende far scorrere deve essere dimensionato in modo da coprire l'intera area del grill. Tale vassoio potrebbe non essere fornito con il prodotto. Per una facile pulizia mettere un po' d'acqua nel vassoio da forno.

Alimento	Accessorio da utilizzare	Posizione del ripiano	Temperatura (°C)	Tempo di cottura (min) (approssimativ.)
Bistecca - (cubetti di carne)	Grill a filo	4 - 5	250	25 ... 30
Costoletta di vitello	Grill a filo	4 - 5	250	25 ... 30
Verdure gratinate	Grill a filo	4 - 5	220	20 ... 30
Pane tostato	Grill a filo	4	250	1 ... 3

Si consiglia di preriscaldare per 5 minuti tutti i cibi da grigliare.
Girare i pezzi di cibo dopo 1/2 del tempo totale di cottura al grill.

6.1.4 Alimenti di prova

- Gli alimenti di questa tabella di cottura sono preparati secondo la norma EN 60350-1 per facilitare i test del prodotto effettuati per gli istituti di controllo.

Tabella di cottura per i pasti di prova

Suggerimento per la cottura con un vassoio singolo

Alimento	Accessorio da utilizzare	Funzione operativa	Posizione del ripiano	Temperatura (°C)	Tempo di cottura (min) (approssimativ.)
Shortbread (biscotto dolce)	Vassoio standard *	Riscaldamento superiore e inferiore	3	140	20 ... 30
Shortbread (biscotto dolce)	Vassoio standard *	Riscaldamento ventola	Su modelli con ripiani in filo metallico :3 Su modelli senza ripiani in filo metallico :2	140	15 .. 25
Torte di piccole dimensioni	Vassoio standard *	Riscaldamento superiore e inferiore	3	160	25 ... 35
Torte di piccole dimensioni	Vassoio standard *	Riscaldamento ventola	3	150	25 ... 35
Pan di Spagna	Stampo per dolci rotondo, diametro 26 cm con morsetto su grill a filo **	Riscaldamento superiore e inferiore	2	150	30 ... 40
Pan di Spagna	Stampo per dolci rotondo, diametro 26 cm con morsetto su grill a filo **	Riscaldamento ventola	2	150	35 ... 45
Torta di mele	Stampo rotondo in metallo nero di 20 cm di diametro su grill a filo **	Riscaldamento superiore e inferiore	2	180	50 ... 65
Torta di mele	Stampo rotondo in metallo nero di 20 cm di diametro su grill a filo **	Riscaldamento ventola	3	170	50 ... 65

Suggerimenti per cucinare con due vassoi

Alimento	Accessorio da utilizzare	Funzione operativa	Posizione del ripiano	Temperatura (°C)	Tempo di cottura (min) (approssimativ.)
Torte di piccole dimensioni	2-Vassoio standard * 4-Vassoio per pasticceria *	Riscaldamento ventola	2 - 4	150	25 ... 35
Shortbread (biscotto dolce)	2-Vassoio standard * 4-Vassoio per pasticceria *	Riscaldamento ventola	2 - 4	140	15 ... 25

Il preriscaldamento è raccomandato per tutti gli alimenti.

*Questi accessori potrebbe non essere inclusi nel prodotto.

**Questi accessori non sono inclusi nel prodotto. Sono accessori disponibili in commercio.

Grill

Alimento	Accessorio da utilizzare	Posizione del ripiano	Temperatura (°C)	Tempo di cottura (min) (approssimativ.)
Polpette di carne (vitello) - 12 quantità	Grill a filo	4	250	20 ... 30
Pane tostato	Grill a filo	4	250	1 ... 3

Si consiglia di preriscaldare per 5 minuti tutti i cibi da grigliare.
Girare i pezzi di cibo dopo 1/2 del tempo totale di cottura al grill.

7 Manutenzione e pulizia

7.1 Informazioni generiche per la pulizia

Avvertenze generali

- Attendere che il prodotto si raffreddi prima di pulirlo. Le superfici calde potrebbero causare ustioni!
- Non applicare i detersivi direttamente sulle superfici calde. Questo potrebbe causare macchie permanenti.
- Questo prodotto deve essere accuratamente pulito e asciugato dopo ogni utilizzo. In questo modo, i residui di cibo saranno facilmente puliti e si eviterà che gli stessi si brucino quando il prodotto viene riutilizzato. In questo modo si riuscirà ad estendere la vita utile dell'apparecchio e si ridurranno le problematiche operative.
- Non usare pulitori a vapore per pulire il forno.
- Alcuni detersivi o agenti detersivi potrebbero danneggiare la superficie. I detersivi inadatti sono: candeggina, prodotti per la pulizia contenenti ammoniacca, acido o cloruro, prodotti per la pulizia a vapore, decalcificanti, smacchiatori e togli ruggine, prodotti per la pulizia abrasivi (detersivi in crema, polvere abrasiva, crema abrasiva, scrubber abrasivi e graffianti, filo, spugne, panni per la pulizia contenenti residui di sporco e detersivi).
- Dopo ogni utilizzo, non è necessario alcun materiale speciale per la pulizia. Pulire l'apparecchio con detersivo per piatti, acqua calda e un panno morbido o una spugna e asciugarlo con un panno asciutto.

- Assicurarsi di pulire completamente il liquido rimasto dopo la pulizia e di pulire immediatamente gli eventuali schizzi di cibo creatisi durante la cottura.
- Non lavare nessun componente dell'apparecchio in lavastoviglie.

Superfici in acciaio inossidabile

- Per pulire superfici e maniglie in acciaio inossidabile non utilizzare detergenti contenenti acido o cloro.
- La superficie inossidabile potrebbe cambiare colore nel tempo. Questo è normale. Dopo ogni utilizzo, pulire con un detergente adatto alla superficie inossidabile.
- Pulire con un panno morbido e sapone e un detergente liquido (anti-graffio) adatto alle superfici inox, avendo cura di strofinare in una sola direzione.
- Rimuove immediatamente le macchie di calcare, olio, amido, latte e proteine sulle superfici di vetro e inox senza aspettare. Le macchie potrebbero arrugginire dopo lunghi periodi di tempo.
- I detergenti spruzzati/applicati sulla superficie devono essere puliti immediatamente. I detergenti abrasivi lasciati sulla superficie causano lo sbiancamento della superficie.

Superfici smaltate

- Dopo ogni utilizzo, pulire le superfici smaltate con detersivo per piatti, acqua calda e un panno morbido o una spugna e asciugarle con un panno asciutto.
- Se il prodotto dispone di una funzione di pulizia a vapore facile, è possibile effettuarla per lo sporco leggero non permanente. (Vedere "Pulizia a vapore facile [▶ 80]").)
- Per le macchie più difficili, si può usare il detergente per forno e grill consigliato sul sito web della marca del prodotto e una spugnetta paglietta in lana d'acciaio anti-graffio. Non usare detergenti per forni esterni.
- Prima di effettuare la pulizia dell'area cottura, il forno deve essere raffreddato. La pulizia su superfici calde creerà sia pericolo di incendio che di danni alla superficie smaltata.

Superfici catalitiche

- Le pareti laterali dell'area di cottura possono essere rivestite solo con smalto o pareti catalitiche. Varia a seconda del modello.
- Le pareti catalitiche hanno una superficie opaca e porosa. Le pareti catalitiche del forno non devono essere pulite.
- Le superfici catalitiche assorbono l'olio grazie alla struttura porosa e cominciano a brillare quando la superficie è satura di olio, in questo caso si consiglia di sostituire le parti.

Superfici in vetro

- Per la pulizia delle superfici in vetro non utilizzare raschietti in metallo duro e materiali abrasivi. Possono danneggiare la superficie del vetro.
- Pulire l'apparecchio con detersivo per piatti, acqua calda e un panno in micro-fibra specifico per superfici in vetro e asciugarlo con un panno in micro-fibra asciutto.
- Se dopo la pulizia ci sono residui di detersivo, pulire con acqua fredda e asciugare con un panno in micro-fibra pulito e asciutto. Il detersivo residuo potrebbe danneggiare la superficie del vetro.
- In nessun caso i residui essiccati sulla superficie del vetro devono essere rimossi con coltelli seghettati, lana metallica o simili strumenti da graffio.
- È possibile rimuovere le macchie di calcio (macchie gialle) sulla superficie del vetro con il decalcificante disponibile in commercio, oppure con un agente decalcificante come l'aceto o il succo di limone.
- Se la superficie è molto sporca, applicare il detergente sulla macchia con una spugna e aspettare molto tempo perché funzioni correttamente. Pulire quindi la superficie in vetro con un panno bagnato.
- Gli scolorimenti e le macchie sulla superficie del vetro sono normali e non sono difetti.

Parti in plastica e superfici verniciate

- Pulire le superfici smaltate con detersivo per piatti, acqua calda e un panno morbido o una spugna e asciugarle con un panno asciutto.
- Non utilizzare raschietti in metallo duro e detersivi abrasivi. Potrebbero danneggiare le superfici.
- Assicurarsi che i giunti dei componenti del prodotto non siano lasciati umidi e con detersivo. In caso contrario, potrebbero corrodersi.

7.2 Accessori per la pulizia

Non mettere gli accessori del prodotto in lavastoviglie se non diversamente indicato nel manuale d'uso.

7.3 Pulizia del pannello di controllo

- Quando si puliscono i pannelli, pulire il pannello e le manopole con un panno morbido umido e asciugare con un panno asciutto. Non rimuovere le manopole e le guarnizioni sottostanti per pulire il pannello. Il pannello di controllo e le manopole potrebbero infatti danneggiarsi.
- Durante la pulizia dei pannelli inox con comando a manopola, non usare detersivi inox intorno alla manopola stessa. Gli indicatori intorno alla manopola potrebbero cancellarsi.
- Pulire i pannelli di controllo a sfioramento (touch) con un panno morbido umido e asciugare con un panno asciutto. Se il prodotto è dotato di una funzione di blocco tasti, prima di eseguire la pulizia del pannello di controllo impostare il blocco tasti. In caso contrario, i tasti potrebbero essere involontariamente pigiati.

7.4 Pulizia dell'interno del forno (area di cottura)

A seconda del tipo di superficie del forno, seguire le fasi di pulizia descritte nella sezione "Informazioni generali sulla pulizia".

Pulizia delle pareti laterali del forno

Le pareti laterali dell'area di cottura possono essere rivestite solo con smalto o pareti catalitiche. Varia a seconda del modello. Se

il forno presenta una parete catalitica, consultare la sezione "Superfici catalitiche" per informazioni.

Se il forno è un modello con ripiani in filo metallico, prima di pulire le pareti laterali, rimuovere i ripiani in filo metallico. A seconda del tipo di superficie del forno, completare quindi la pulizia come descritto nella sezione "Informazioni generali sulla pulizia".

Per rimuovere i ripiani laterali in filo metallico:

1. Rimuovere la parte anteriore del ripiano in filo metallico tirandolo sulla parete laterale in direzione opposta.
2. Tirare il ripiano in filo metallico verso di sé per rimuoverlo completamente.

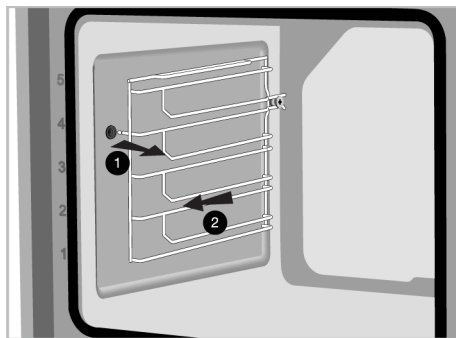

3. Per riattaccare i ripiani, le procedure applicate per la sua rimozione devono essere ripetute però in ordine inverso.

7.5 Pulizia a vapore facile

Questo permette di pulire facilmente lo sporco (che non sia rimasto per troppo tempo) che viene ammorbidito dal vapore all'interno del forno e dalle gocce d'acqua condensate nelle superfici interne del forno.

1. Rimuovere tutti gli accessori presenti all'interno del forno.
2. Versare 500 ml di acqua nel vassoio e posizionarlo sul secondo ripiano del forno.

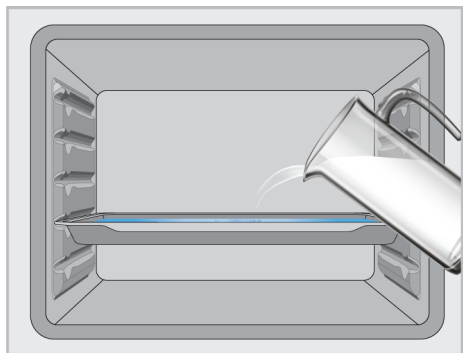

3. Impostare il forno sulla modalità operativa "Riscaldamento inferiore" e farlo funzionare a 100°C per 20 minuti.

Aprire immediatamente lo sportello e pulire l'interno del forno con una spugna bagnata o un panno. Il vapore verrà rilasciato quando si apre lo sportello. Questo può creare un rischio di ustioni. Fare attenzione quando si apre lo sportello del forno.

Per lo sporco più ostinato, pulire il prodotto con detersivo per piatti, acqua calda e un panno morbido o una spugna e asciugarlo con un panno asciutto.



Nella funzione di pulizia a vapore semplice, si prevede che l'acqua aggiunta evapori e si condensi all'interno del forno e dello sportello del forno per ammorbidire lo sporco leggero formatosi all'interno. La condensa che si è formata sullo sportello del forno potrebbe causare un gocciolamento quando lo sportello del forno viene aperto. Non appena viene aperto lo sportello del forno, pulire la condensa.

(Varia a seconda del modello di forno. Potrebbe non essere disponibile sul proprio prodotto.) Dopo la formazione di condensa all'interno del forno, nel canale della vaschetta sotto il forno potrebbe crearsi un accumulo di acqua e umidità. Dopo l'uso, pulire il canale della vaschetta con un panno umido e poi asciugarlo.



7.6 Pulire lo sportello del forno

Per pulirli, è possibile rimuovere lo sportello del forno e i vetri dello sportello. Come rimuovere gli sportelli e i vetri è spiegato nelle sezioni "**Rimuovere lo sportello del forno**" e "**Rimuovere i vetri interni dello sportello**". Dopo aver rimosso i vetri interni dello sportello, pulirli con detersivo per piatti, acqua calda e un panno morbido o una spugna e asciugare con un panno asciutto. Per i residui di calcare che potrebbero formarsi sul vetro del forno, pulire il vetro con aceto e risciacquare.



Per pulire lo sportello del forno e il vetro, non utilizzare detersivi abrasivi aggressivi, raschietti metallici, pagliette d'acciaio o candeggina.

Rimozione dello sportello del forno

1. Aprire lo sportello del forno.
2. Aprire le clip nella cavità della cerniera dello sportello anteriore a destra e a sinistra premendole verso il basso come mostrato in figura.
3. I tipi di cerniera variano come (A), (B), (C) secondo il modello del prodotto. Le figure seguenti mostrano come aprire ogni tipo di cerniera.
4. la cerniera di tipo (A) è disponibile nei normali tipi di sportelli.

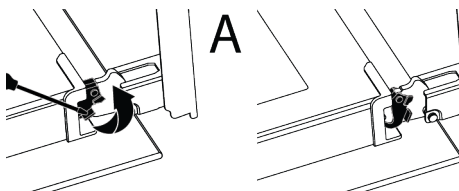

5. la cerniera di tipo (B) è disponibile nei tipi di sportelli a chiusura morbida.

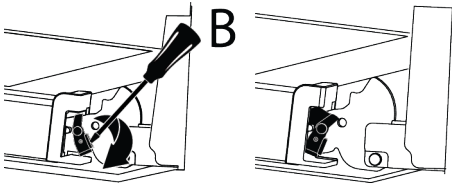

6. la cerniera di tipo (C) è disponibile nei tipi di sportelli ad apertura/chiusura morbida.

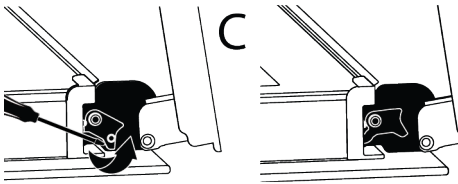

7. Mettere lo sportello del forno in posizione semiaperta.

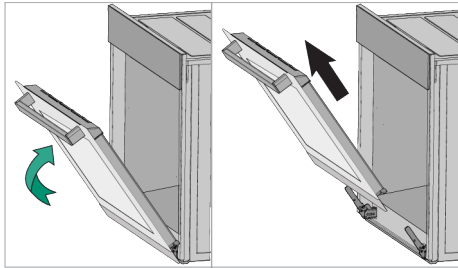

8. Tirare lo sportello rimosso verso l'alto per sganciarlo dalle cerniere di destra e di sinistra e rimuoverlo.

i Per riattaccare lo sportello, le procedure applicate per la sua rimozione devono essere ripetute, però in ordine inverso. Durante l'installazione dello sportello, assicurarsi di chiudere le clip sulla cavità della cerniera.

7.7 Rimuovere il vetro interno dello sportello del forno

Il vetro interno dello sportello anteriore del prodotto può essere rimosso per la pulizia.

1. Aprire lo sportello del forno.

2. Tirare verso di sé il componente in plastica, fissato sulla parte superiore dello sportello anteriore, premendo contemporaneamente sui punti di pressione su entrambi i lati del componente e rimuoverlo.

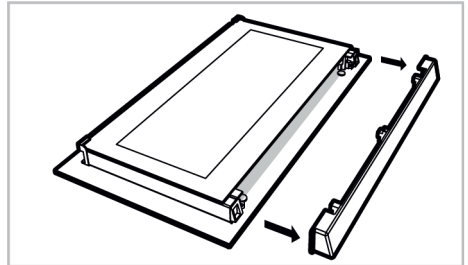
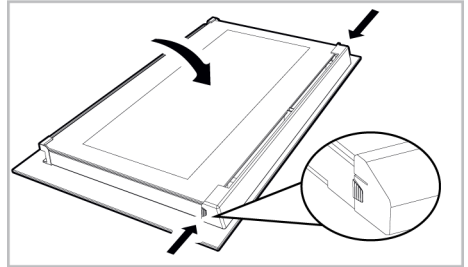

3. Come mostrato in figura, sollevare delicatamente il vetro più interno (1) verso "A" e poi rimuoverlo tirando verso "B".

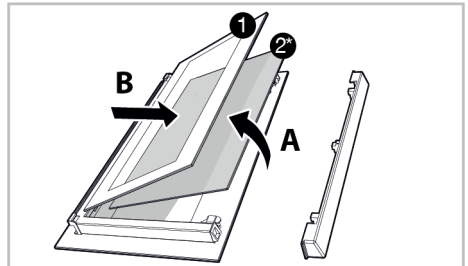

1 Vetro più interno

2* Vetro interno (Potrebbe non essere disponibile sul proprio prodotto)

4. Se il prodotto ha un vetro interno (2), ripetere lo stesso processo per staccarlo (2).
5. Il primo passo per risistemare lo sportello è quello di rimontare il vetro interno (2). Posizionare il bordo smussato del

vetro in modo da incontrare il bordo smussato della fessura in plastica. (Se il prodotto ha un vetro interno). Il vetro interno (2) deve essere fissato alla fessura di plastica più vicina al vetro più interno (1).

- Nel rimontare il vetro più interno (1), fare attenzione a posizionare il lato stampato del vetro sul vetro interno. È fondamentale posizionare gli angoli inferiori del vetro più interno perché coincidano con le fessure inferiori in plastica.
- Spingere il componente in plastica verso l'incastro fino a quando non si sente un "click".

7.8 Pulizia della lampada del forno

Nel caso in cui lo sportello in vetro della lampada del forno nell'area di cottura si sporchi, pulire con detersivo per piatti, acqua calda e un panno morbido o una spugna e asciugare con un panno asciutto. In caso di guasto della lampada del forno, è possibile sostituirla seguendo le sezioni che seguono.

Sostituzione della lampada del forno

Avvertenze generali

- Per evitare il rischio di scosse elettriche prima di sostituire la lampada del forno, scollegare il prodotto e attendere che il forno si raffreddi. Le superfici calde potrebbero causare ustioni!
- Questo forno è alimentato da una lampada a incandescenza con meno di 40 W, meno di 60 mm di altezza, meno di 30 mm di diametro, o una lampada alogena con prese G9 con meno di 60 W di potenza. Le lampade sono adatte al funzionamento a temperature superiori a 300 °C. Le lampade per forni sono disponibili presso i servizi autorizzati o i tecnici autorizzati. Questo prodotto si serve di una lampada di classe energetica G.
- La posizione della lampada potrebbe differire da quella indicata in figura.

- La lampada utilizzata in questo prodotto non è adatta per l'illuminazione di ambienti domestici. Lo scopo della lampada è quello di aiutare l'utente a vedere gli alimenti inseriti.
- Le lampade utilizzate in questo prodotto devono resistere a condizioni fisiche estreme come temperature superiori a 50°C.

Se il forno è provvisto di una lampada rotonda,

- Scollegare il prodotto dalla rete elettrica.
- Rimuovere il coperchio di vetro ruotandolo in senso antiorario.

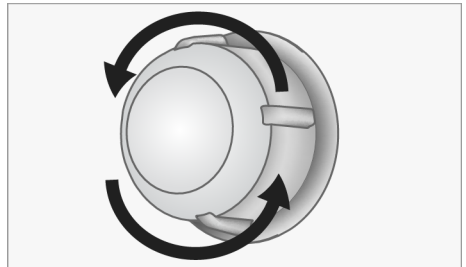

- Se la lampada del forno è del tipo (A), come mostrato in figura, ruotare la lampada come mostrato in figura e sostituirla con una nuova. Se è un modello del tipo (B), estrarla come mostrato in figura e sostituirla con una nuova.

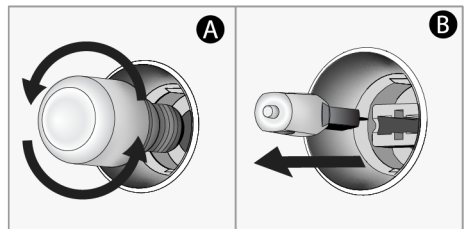

- Rimontare il coperchio di vetro.

Se il forno è provvisto di una lampada quadrata,

- Scollegare il prodotto dalla rete elettrica.
- Rimuovere i ripiani in filo metallico secondo la descrizione.

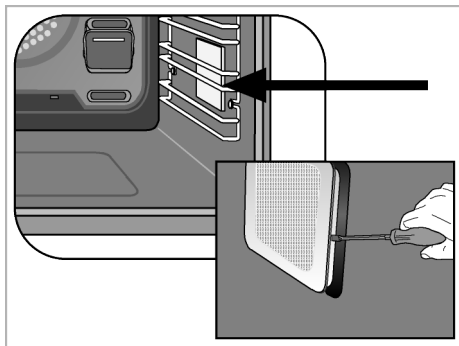

3. Sollevare il coperchio di protezione in vetro della lampada con un cacciavite. Rimuovere prima la vite, se è presente una vite sulla lampada quadrata del prodotto.

8 Risoluzione dei problemi

Qualora il problema persista dopo aver seguito le istruzioni contenute in questa sezione, contattare il proprio fornitore oppure un Servizio Autorizzato. Non cercare mai riparare da soli il prodotto.

Mentre il forno è in funzione, viene emanato del vapore.

- È normale vedere del vapore fuoriuscire durante il funzionamento. >>> Questo non è un errore.

Durante la cottura si formano delle gocce d'acqua

- Il vapore generato durante la cottura si condensa quando entra in contatto con le superfici fredde all'esterno del prodotto e potrebbe formare delle gocce d'acqua. >>> Questo non è un errore.

Si sentono suoni metallici mentre il prodotto si riscalda e si raffredda.

- Le parti metalliche possono espandersi e produrre suoni se riscaldate. >>> Questo non è un errore.

Il prodotto non funziona.

- Il fusibile può essere difettoso o bruciato. >>> Controllare i fusibili nella scatola dei fusibili. Sostituirli, se necessario, o riattivarli.

4. Se la lampada del forno è del tipo (A), come mostrato in figura, ruotare la lampada come mostrato in figura e sostituirla con una nuova. Se è un modello del tipo (B), estrarla come mostrato in figura e sostituirla con una nuova.

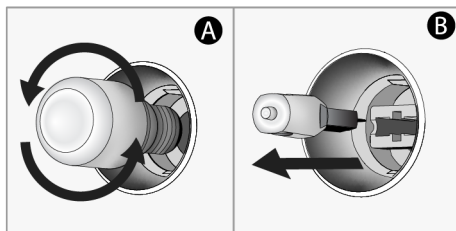

5. Rimontare il coperchio di vetro e i ripiani in filo metallico.

- L'apparecchio potrebbe non essere collegato a una presa di corrente (messa a terra). >>> Controllare se l'apparecchio è collegato alla presa

- (Se l'apparecchio è dotato di timer) I tasti del pannello di controllo non funzionano. >>> Se il prodotto ha un blocco tasti, può essere che sia attivo, disattivarlo.

La luce del forno non è accesa.

- La lampada del forno potrebbe essere difettosa. >>> Sostituire la lampada del forno.
- Non c'è elettricità. >>> Assicurarsi che la rete sia operativa e controllare i fusibili nella scatola dei fusibili. Sostituire i fusibili se necessario o riattivarli.

Il forno non si scalda.

- Il forno potrebbe non essere impostato su una specifica funzione di cottura e/o temperatura. >>> Impostare il forno su una specifica funzione di cottura e/o temperatura.
- Per i modelli con timer, l'ora non è impostata. >>> Impostare l'ora.
- Non c'è elettricità. >>> Assicurarsi che la rete sia operativa e controllare i fusibili nella scatola dei fusibili. Sostituire i fusibili se necessario o riattivarli.

- Lo sportello del forno potrebbe essere aperto. >>> Assicurarsi che lo sportello del forno sia chiuso. Se lo sportello del forno rimane aperto per più di 5 minuti, le impostazioni del tempo di cottura vengono cancellate ed i riscaldatori non funzionano.

(Per i modelli con timer) Il display del timer lampeggia o il simbolo del timer rimane attivo.

- C'è stata un'interruzione di corrente. >>> Impostare l'ora/Portare su off le manopole di funzionamento del prodotto e portarle di nuovo nella posizione desiderata.

Dopo l'inizio della cottura, il simbolo ► lampeggia sul display e viene emesso un avviso acustico.

- Lo sportello del forno potrebbe essere aperto. >>> Assicurarsi che lo sportello del forno sia completamente chiuso. Contattare il servizio assistenza autorizzato se il guasto dovesse persistere.

