

# beko

## Built-in Oven

User Manual

## Einbau-Backofen

Bedienungsanleitung



BBIM173N0BMPEC

385445970\_1/ EN/ DE/ R.AB/ 15.12.25 13:37  
7768288475

## Welcome!

---

Dear Customer,

Thank you for choosing the Beko product. We want your product, manufactured with high quality and technology, to offer you the best efficiency. Therefore, carefully read this manual and any other documentation provided before using the product.

Keep in mind all the information and warnings stated in the user's manual. This way, you will protect yourself and your product against the dangers that may occur.

Keep the user's manual. If you give the product to someone else, give the manual with it. The warranty conditions, usage and troubleshooting methods for your product are provided in this manual.

### The symbols and their descriptions in the user's manual:



Hazard that may result in death or injury.



Important information or useful usage tips.



Read the user's manual.



Hot surface warning.

**NOTICE** Hazard that may result in material damage to the product or its environment.

**Arçelik A.Ş.**

Karaağaç caddesi No:2-6  
34445 Söğütözü/İstanbul/TURKEY

Made in TURKEY

## Table of Contents

<b>1 Safety Instructions</b> .....	<b>4</b>	6.1 General Warnings About Baking in the Oven.....	26
1.1 Intended Use.....	4	6.1.1 Pastries and oven food.....	27
1.2 Child, Vulnerable Person and Pet Safety .....	4	6.1.2 Meat, Fish and Poultry .....	29
1.3 Electrical Safety.....	5	6.1.3 Grill .....	30
1.4 Transportation Safety .....	7	6.1.4 Test foods.....	31
1.5 Installation Safety.....	7	<b>7 Maintenance and Cleaning</b> .....	<b>33</b>
1.6 Safety of Use .....	8	7.1 General Cleaning Information .....	33
1.7 Temperature Warnings .....	8	7.2 Cleaning Accessories.....	34
1.8 Accessory Use.....	9	7.3 Cleaning the Control Panel.....	34
1.9 Cooking Safety .....	9	7.4 Cleaning the inside of the oven (cooking area) .....	35
1.10 Maintenance and Cleaning Safety	10	7.5 Easy Steam Cleaning.....	35
1.11 High temperature self-cleaning (Pyrolysis) .....	11	7.6 High temperature self-cleaning ...	36
<b>2 Environmental Instructions</b> .....	<b>11</b>	7.7 Cleaning the Oven Door.....	37
2.1 Waste Directive.....	11	7.8 Removing the Inner Glass of The Oven Door.....	38
2.1.1 Compliance with the WEEE Dir- ective and Disposing of the Waste Product .....	11	7.9 Cleaning the Oven Lamp .....	39
2.2 Package Information.....	11	<b>8 Troubleshooting</b> .....	<b>40</b>
2.3 Recommendations for Energy Saving.....	12		
<b>3 Your product</b> .....	<b>13</b>		
3.1 Product Introduction .....	13		
3.2 Product Control Panel Introduc- tion and Usage.....	13		
3.2.1 Control Panel.....	14		
3.2.2 Introduction of the oven control panel .....	14		
3.3 Oven operating functions.....	14		
3.4 Product Accessories .....	16		
3.5 Use of Product Accessories .....	16		
3.6 Technical Specifications.....	19		
<b>4 First Use</b> .....	<b>20</b>		
4.1 First Timer Setting.....	20		
4.2 Initial Cleaning .....	20		
<b>5 Using the Oven</b> .....	<b>21</b>		
5.1 General Information on Using the Oven .....	21		
5.2 Operation of the Oven Control Unit .....	21		
5.3 Settings .....	23		
<b>6 General Information About Cook- ing</b> .....	<b>26</b>		

## 1 Safety Instructions

- This section includes the safety instructions necessary to prevent the risk of personal injury or material damage.
- If the product is handed over to someone else for personal use or second-hand use purposes, the user's manual, product labels and other relevant documents and parts should also be given.
- Our company shall not be held responsible for damages that may occur if these instructions are not observed.
- Failure to follow these instructions shall void any warranty.
- Always have the installation and repair works made by the manufacturer, the authorised service or a person that the importer company shall designate.
- Use original spare parts and accessories only.
- Do not repair or replace any component of the product unless it is clearly specified in the user's manual.
- Do not make technical modifications on the product.

### 1.1 Intended Use

- This product is designed to be used at home. It is not suitable for commercial use.
- Do not use the product in gardens, balconies or other outdoors. This product is intended to be used in households and in the staff kitchens of shops, offices and other working environments.
- **CAUTION:** This product should be used for cooking purposes only. It should not be used for different purposes, such as heating the room.
- The oven can be used to defrost, bake, fry and grill food.
- This product should not be used for plate heating, drying by hanging towels or clothes on the handle.

### 1.2 Child, Vulnerable Person and Pet Safety

- This product can be used by children 8 years of age and older, and people who are underdeveloped in physical, sensory or mental skills, or who have lack of experience and knowledge, as long as they are supervised or trained about the safe use and hazards of the product.

- Children should not play with the product. Cleaning and user maintenance should not be performed by children unless there is someone overseeing them.
- This product should not be used by people with limited physical, sensory or mental capacity (including children), unless they are kept under supervision or receive the necessary instructions.
- Children should be supervised to ensure that they do not play with the product.
- Electrical products are dangerous for children and pets. Children and pets must not play with, climb on, or enter the product.
- Do not put objects that children may reach on the product.
- **CAUTION:** During use, the accessible surfaces of the product are hot. Keep children away from the product.
- Keep the packaging materials out of the reach of children. There is a hazard of injury and suffocation.
- When the door is open, do not put any heavy objects on it or allow children to sit on it. You may cause the oven to tip over or damage the door hinges.
- Before discarding worn out and useless products:
  1. Unplug the power plug and remove it from the socket.
  2. Cut off the power cable and disconnect it with the plug from the product.
  3. Take precautions to prevent children from entering the product.
  4. Do not allow children to play with product when it is in idle mode.



### 1.3 Electrical Safety

- Plug the product into a grounded outlet protected by a fuse that matches the current ratings indicated on the type label. Have the grounding installation made by a qualified electrician. Do not use the product without grounding in accordance with local / national regulations.
- The plug or the electrical connection of the appliance shall be in an easily accessible place. If this is not possible, there should be a mechanism (fuse, switch, key switch, etc.) on the electrical installation to which the product is connected, in compliance with the electrical regulations and separating all poles from the network.

- Unplug the product or switch off the fuse before repair, maintenance and cleaning.
  - Plug the product into an outlet that meets the voltage and frequency values specified on the type label.
  - (If your product does not have a mains cable) only use the connecting cable described in the "Technical specifications" section.
  - Do not jam the power cable under and behind the product. Do not put a heavy object on the power cable. The power cable should not be bent, crushed, and come into contact with any heat source.
  - Make sure that the power cable is not jammed while putting the product to its place after assembly or cleaning.
  - The rear surface of the oven gets hot when it is in use. The power cables must not touch the rear surface of the product. Otherwise it might get damaged.
  - Do not jam the electric cables into the oven door and do not pass them over hot surfaces. Otherwise, cable insulation may melt and cause fire as a result of short circuit.
  - Use original cable only. Do not use cut or damaged cables.
  - Do not use an extension cord or multi-plug to operate your product.
  - Contact the authorized service centre or importer to use the approved adapter in cases where the use of a converter adapter (for plug type) is necessary.
  - Contact the importer or the authorized service centre if the length of the power line is inadequate.
  - Portable power sources or multiple plugs may overheat and catch fire. Keep multiple plugs and portable power sources away from the product.
  - If the power cable is damaged, it must be replaced by the manufacturer, an authorized service or a person to be specified by the importer company in order to prevent possible dangers.
  - **CAUTION:** Before replacing the oven lamp, be sure to disconnect the product from the mains supply to avoid the risk of electric shock. Unplug the product or turn off the fuse from the fuse box.
- If your product has a power cable and plug:

- Never put the product plug into a broken, loose, or out-of-socket plug. Make sure the plug is fully inserted into the socket. Otherwise the connections may overheat and cause a fire.
- Avoid inserting the device into plugs that are greasy, unclean, or potentially exposed to water (such as those near a worktop where water may escape). Otherwise there is a risk of short circuit and electrocution.
- Never touch the plug with wet hands!
- Pull the plug out of the socket using the plug's body rather than the cord itself.

#### **1.4 Transportation Safety**

- Disconnect the product from the mains before transporting the product.
- The product is heavy, carry the product with at least two people.
- Do not use the door and / or handle to transport or move the product.
- Do not place items on the appliance. Carry the appliance vertically.
- When you need to transport the product, wrap it with bubble wrap packaging mater-

ial or thick cardboard and tape it tightly. Secure the moving parts of the product firmly to prevent damage.

- Before the product is installed, check the product for any damage after transport. Contact the importer or the authorized service centre if damaged.

#### **1.5 Installation Safety**

- Before beginning the installation, de-energize the power line to which the product will be connected by turning off the fuse.
- Always wear protective gloves during transport and installation. Otherwise there is a risk of injury from sharp edges!
- Before the product is installed, check the product for any damage. Do not have it installed if the product is damaged.
- Avoid using any heat-insulating materials to cover the interior of the furniture that will be installed.
- Direct sunlight and heat sources, such as electric or gas heaters, must not be present in the area where the product is installed.
- Keep the surroundings of all ventilation ducts of the product open.

- To avoid overheating, product installation should not be carried out behind decorative covers.
- In cases where a gas hose/ pipe or plastic water pipe is situated behind the designated installation area for the product, it is imperative to guarantee that there is no contact between the product and these utility lines. Otherwise the hose/pipe may be crushed.
- If there is a socket behind the place where the product will be installed, it must be ensured that the product does not come into contact with the socket nor with the plug plugged into the socket.

 **1.6 Safety of Use**

- Ensure that the appliance is switched off after every use.
- If you will not use the product for a long time, unplug it or turn off the power from the fuse box.
- Don't use the product if it breaks down or gets damaged while being used. Disconnect the product from the electricity. Contact the importer or the authorized service centre.

- Do not use the product if the front door glass is removed or cracked. Otherwise there is a risk of injury and environmental damage.
- Do not step on the appliance for any reason.
- Never use the product when your judgement or coordination is impaired by the use of alcohol and/or drugs.
- Flammable objects must not be kept in and around the cooking area. Otherwise, these may lead to fire.
- The oven handle is not a towel dryer. When using the product, do not hang towels, gloves or similar textiles on the handle.
- The hinges of the product door move when opening and closing the door and might jam. When opening / closing the door, do not hold the part with the hinges.

 **1.7 Temperature Warnings**

- **CAUTION:** When the product is in use, the product and its accessible parts will be hot. Care should be taken to avoid touching the product and heating elements. Children under 8 years of age should be kept away from the product unless constantly supervised.

- Do not place flammable / explosive materials near the product, as the surfaces will be hot while it is operating.
- Keep your distance when opening the oven door during or at the end of cooking. The steam may burn your hand, face and/or eyes.
- During operation the product is hot. Care should be taken to avoid touching hot parts, inside of the oven and heating elements.
- Always wear heat-resistant oven gloves when handling the product.

### 1.8 Accessory Use

- It is important to use the accessories provided with the product appropriately. For detailed information, refer to the section "**Use of Product Accessories**".
- Close the oven door after pushing the accessories completely into the cooking space, otherwise they may hit the door glass and damage it.

### 1.9 Cooking Safety

- Be careful when using alcoholic drinks in your dishes. Alcohol evaporates at high temperatures and may cause fire

since it can ignite when it comes into contact with hot surfaces.

- Food residues in the cooking area., such as oil, can ignite. Clean these residues before cooking.
- Food Poisoning Hazard: Do not let food sit in oven for more than 1 hour before or after cooking. Otherwise it may cause food poisoning or diseases.
- Do not heat closed tins and glass jars in the oven. The pressure that would build-up in the tin/jar may cause it to burst.
- When the oven is in use, NEVER place baking tray, dishes or aluminium foil directly on the bottom of the oven. The heat accumulation might damage the bottom of the oven, and might even cause damage to the oven cabinet or kitchen flooring.

Be mindful of the following precautions when using greasy parchment paper or similar materials:

- Place the greaseproof paper in a cookware or on the oven accessory (tray, wire grill, etc.) with food and place it in the preheated oven.

- To prevent the risk of touching the oven heating elements and obstructing the flow of hot air, remove any excess parts of greaseproof paper that hang from accessories or containers. Do not use greaseproof paper at oven temperatures higher than the maximum usage temperature specified by the manufacturer. Never place greaseproof paper on the oven base.
- Do not place it on top of accessories during preheating.
- Always press down with a plate or similar object to prevent the material from flying around due to the air circulation inside the oven.
- Only cover the necessary surface inside the tray.
- After each use, the tray should be cleaned, and any greaseproof paper or similar materials used in the tray should be replaced. Otherwise, liquids dripping onto the tray can cause smoking or even ignite flames.
- An air flow is generated when the product lid is opened. Greaseproof paper can come into contact with heating elements and ignite.
- When using wire grill, a tray should be placed on the lower rack. Otherwise, the food oil and other components that drip onto the oven bottom can create heavy smoke and lead to flames.
- Close the oven door during grilling. Hot surfaces may cause burns!
- Food not suitable for grilling carries a fire hazard. Grill only food that is suitable for heavy grill fire. Do not place the food too far in the back of the grill. This is the hottest area and fatty foods may catch fire.



### **1.10 Maintenance and Cleaning Safety**

- Wait for the product to cool before cleaning the product. Hot surfaces may cause burns!
- Never wash the product by spraying or pouring water on it! There is the risk of electric shock!
- Do not use steam cleaners to clean the product as this may cause an electric shock.
- Do not use harsh abrasive cleaners, metal scrapers, wire wool or bleach materials to clean the oven front door glass. These materials can cause glass surfaces to be scratched and broken.



### 1.11 High temperature self-cleaning (Pyrolysis)

- During self-cleaning, the surfaces become hotter than in standard use. Keep children away.
- Hot surfaces cause burns! Do not touch the product during self-cleaning and keep children away from the product. Wait at least 30 minutes before removing the residue.
- During self-cleaning, smoke will be released due to the burning of food residues. Ventilate your kitchen well during the cleaning process.

- Before starting the cleaning, clean the outer surfaces of the oven and the food residues inside the oven with soapy cloth. Remove all accessories and cooking utensils from the oven. If your product has a pyro proof accessory (resistant to high temperature self-cleaning), you do not need to remove these accessories from the oven.
- If there is a hob over your oven, do not operate the hob during prolysis.

## 2 Environmental Instructions

### 2.1 Waste Directive

#### 2.1.1 Compliance with the WEEE Directive and Disposing of the Waste Product

This product complies with EU WEEE Directive (2012/19/EU). This product bears a classification symbol for waste electrical and electronic equipment (WEEE).



This product has been manufactured with high quality parts and materials which can be re-used and are suitable for recycling. Therefore, do not dispose of the waste product with normal domestic and other wastes at the end of its service life. Take it to a collection point for the recycling of electrical and electronic equipment. You can ask your local administration about these collection

points. Disposing of the appliance properly helps prevent negative consequences for the environment and human health.

#### Compliance with RoHS Directive:

The product you have purchased complies with EU RoHS Directive (2011/65/EU). It does not contain harmful and prohibited materials specified in the Directive.

### 2.2 Package Information

Packaging materials of the product are manufactured from recyclable materials in accordance with our National Environment Regulations. Do not dispose of the packaging waste with the household or other wastes, take it to the packaging material collection points designated by the local authorities.

## 2.3 Recommendations for Energy Saving

According to EU 66/2014, information on energy efficiency can be found on the product receipt supplied with the product. The following suggestions will help you use your product in an ecological and energy-efficient way:

- Defrost frozen food before baking.
- In the oven, use dark or enamelled containers that transmit heat better.
- If specified in the recipe or user's manual, always preheat. Do not open the oven door frequently during baking.
- Turn off the product 5 to 10 minutes before the end time of baking in prolonged bakings. You can save up to 20% electricity by using residual heat.
- Try to cook more than one dish at a time in the oven. You may cook at the same time by placing two cookers on the wire rack. In addition, if you cook your meals one after the other, it will save energy because the oven will not lose its heat.
- Do not open the oven door when baking in the "Eco fan heating" operating function. If the door is not opened, the internal temperature is optimized to save energy in the "Eco fan heating" operating function, and this temperature may differ from what is shown on the display.

## 3 Your product

EN

### 3.1 Product Introduction

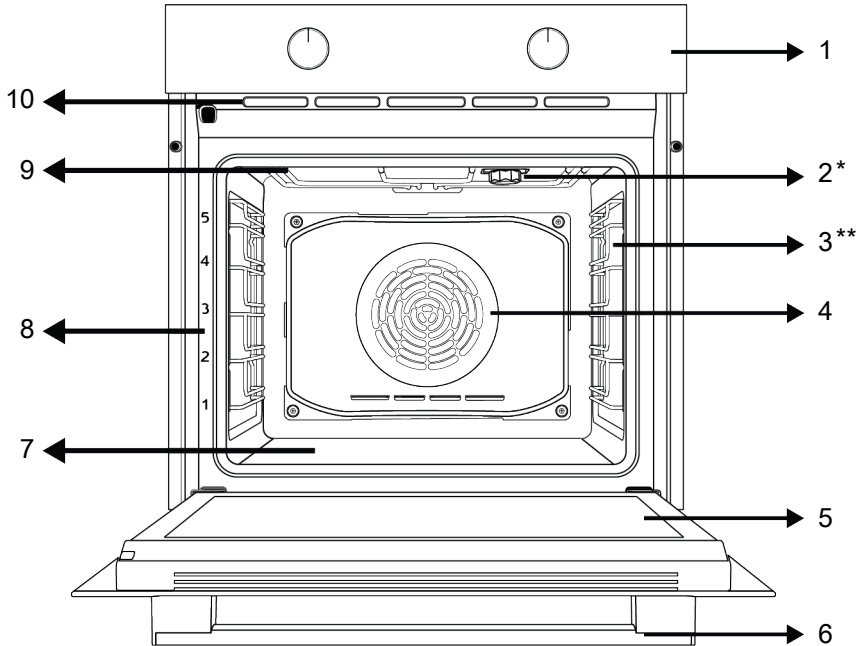

1 Control panel

3 Wire shelves

5 Door

7 Lower heater (under the steel plate)

9 Upper heater

2 Lamp

4 Fan motor (behind the steel plate)

6 Handle

8 Shelf positions

10 Ventilation holes

\* Varies depending on the model. Your product may not be equipped with a lamp, or the type and location of the lamp may differ from the illustration.

\*\* Varies depending on the model. Your product may not be equipped with a wire rack. In the image, a product with wire rack is shown as an example.

### 3.2 Product Control Panel Introduction and Usage

In this section, you can find the overview and basic uses of the product's control panel. There may be differences in images and some features depending on the type of product.

### 3.2.1 Control Panel

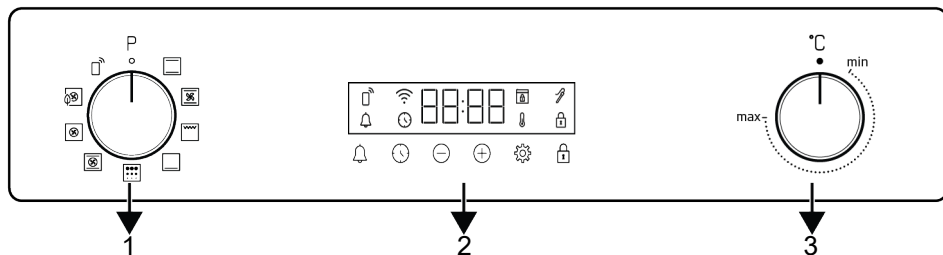

1 Function selection knob

2 Timer

3 Temperature knob

If there are knob(s) controlling your product, in some models this/these knob(s) may be so that they come out when pushed (buried knobs). For settings to be made with these knobs, first push the relevant knob in and pull out the knob. After making your adjustment, push it in again and replace the knob.

### 3.2.2 Introduction of the oven control panel

#### Function selection knob

You can select the oven operating functions with the function selection knob. Turn left / right from closed (top) position to select.

#### Temperature knob

You can select the temperature you want to cook with the temperature knob. Turn clockwise from the closed (top) position to select.

#### Oven inner temperature indicator





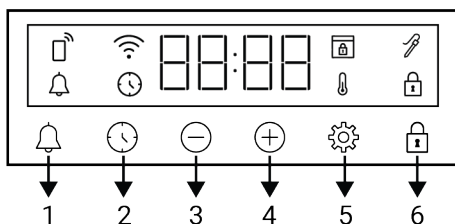

You can see the interior temperature of the oven on the timer display. The oven heats up until it reaches the set temperature and maintains this temperature and the 3-line heating animation flashes to the far right. When the oven temperature reaches the set value, this animation stops and the "C" symbol appears constantly next to the set temperature value. An  will appear on the display until the oven reaches the set temperature.

#### Timer



- 1 Alarm key
- 2 Time setting key
- 3 Decrease key
- 4 Increase key
- 5 Settings key
- 6 Key lock key

#### Display symbols









-  : Baking time symbol
-  : Alarm symbol
-  : Meat probe symbol \*
-  : Key lock symbol
-  : Temperature symbol
-  : Door lock symbol \*
-  : Wifi symbol
-  : Remove control symbol

\* It varies depending on the product model. It may not be available on your product.

### 3.3 Oven operating functions

On the function table, the operating functions you can use in your oven and the highest and lowest temperatures that can be set for these functions are shown. The

order of the operating modes shown here may differ from the arrangement on your product.

Function symbol	Function description	Temperature range (°C)	Description and use
	Top and bottom heating	40-280	Food is heated from above and below at the same time. Suitable for cakes, pastries or cakes and stews in baking moulds. Cooking is done with a single tray.
	Bottom heating	40-220	Only lower heating is on. It is suitable for foods that need browning on the bottom. This function should also be used for easy steam cleaning.
	Fan assisted bottom/top heating	40-280	The hot air heated by the upper and lower heaters is distributed equally and rapidly throughout the oven with the fan. Cooking is done with a single tray.
	Fan Heating	40-280	The hot air heated by the fan heater is distributed equally and rapidly throughout the oven with the fan. It is suitable for multi-tray cooking at different shelf levels.
	Eco fan heating	160-220	In order to save energy, you can use this function instead of using "Fan Heating" in the range of 160-220°C. But; cooking time will be slightly longer.
	"3D" function	40-280	Upper heating, lower heating and fan heating functions operate. Each side of the product to be cooked is cooked equally and quickly. Cooking is done with a single tray.
	Full grill	40-280	The large grill on the oven ceiling works. It is suitable for grilling in large amounts.
	Pyrolysis	-	It is used for self-cleaning of the oven at high temperature. Look at the specifications in the maintenance and cleaning section for this function.
	Wifi function	-	No heater works in the oven. It is used to connect the oven remotely.

**The functions that can be selected through the "HomeWhiz" application are as follows. These functions may vary depending on the model. Not all of them may be available on your product.**

Function description	Description and use
Top and bottom heating	Food is heated from above and below at the same time. Suitable for cakes, pastries or cakes and stews in baking moulds. Cooking is done with a single tray.
Fan assisted bottom/top heating	The hot air heated by the upper and lower heaters is distributed equally and rapidly throughout the oven with the fan. Cooking is done with a single tray.
Fan Heating	The hot air heated by the fan heater is distributed equally and rapidly throughout the oven with the fan. It is suitable for multi-tray cooking at different shelf levels.

"3D" function	Upper heating, lower heating and fan heating functions operate. Each side of the product to be cooked is cooked equally and quickly. Cooking is done with a single tray.
Pizza function	The lower heater and fan heating work. It is suitable for cooking pizza.
Low grill	The small grill on the oven ceiling works. It is suitable for grilling smaller amounts.
Full grill	The large grill on the oven ceiling works. It is suitable for grilling in large amounts.
Fan assisted full grill	The hot air heated by the large grill is quickly distributed into the oven with the fan. It is suitable for grilling in large amounts.
Bottom heating	Only lower heating is on. It is suitable for foods that need browning on the bottom.
Operating with fan	The oven is not heated. Only the fan (on the back wall) operates. Frozen food with granules is slowly defrosted at room temperature, cooked food is cooled. The time required to defrost a whole piece of meat is longer than for foods with grains.
Keep warm	It is used to keep the food at a temperature ready for service for a long time.
Eco fan heating	In order to save energy, you can use this function instead of using Fan Heating in the range of 160-220°C. But, cooking time will be slightly longer.
Pyrolysis - economy mode	It is used for self-cleaning of the oven at high temperature. It is recommended to use when the oven is slightly dirty. Look at the specifications in the maintenance and cleaning section for this function.
Pyrolysis	It is used for self-cleaning of the oven at high temperature. Look at the specifications in the maintenance and cleaning section for this function.
Bread function	It is used to bake bread. Incoming set temperature and time may not be changed.

### 3.4 Product Accessories

There are various accessories in your product. In this section, the description of the accessories and the descriptions of the correct usage are available. Depending on the product model, the supplied accessory varies. All accessories described in the user's manual may not be available in your product.



The trays inside your appliance may be deformed with the effect of the heat. This has no effect on the functionality. Deformation disappears when the tray is cooled.

#### Standard tray

It is used for pastries, frozen foods and frying large pieces.

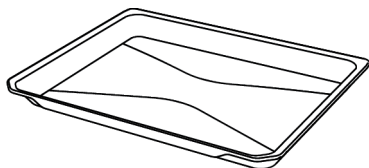

#### Wire grill

It is used for frying or placing the food to be baked, fried and stewed on the desired shelf.

#### On models with wire shelves :

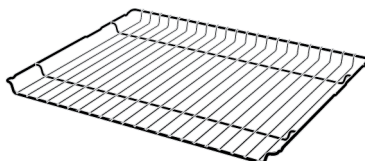

#### On models without wire shelves :

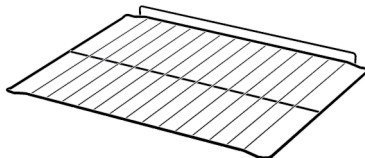

### 3.5 Use of Product Accessories

#### Cooking shelves

There are 5 levels of shelf position in the cooking area. You can also see the order of the shelves in the numbers on the front frame of the oven.

#### On models with wire shelves :

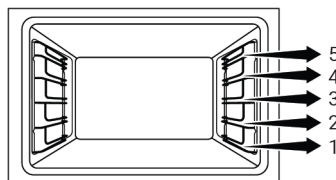

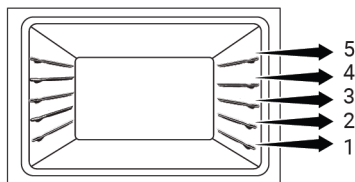
**On models without wire shelves :****Placing the wire grill on the cooking shelves****On models with wire shelves :**

It is crucial to place the wire grill on the wire side shelves properly. While placing the wire grill on the desired shelf, the open section must be on the front. For better cooking, the wire grill must be secured on the wire shelf's stopping point. It must not pass over the stopping point to contact with the rear wall of the oven.

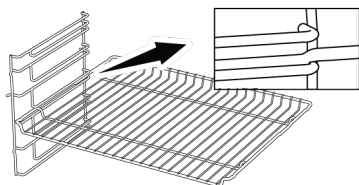
**On models without wire shelves :**

It is crucial to place the wire grill on the side shelves properly. The wire grill has one direction when placing it on the shelf. While placing the wire grill on the desired shelf, the open section must be on the front.

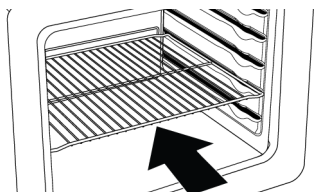
**Placing the tray on the cooking shelves****On models with wire shelves :**

It is also crucial to place the trays on the wire side shelves properly. While placing the tray on the desired shelf, its side designed for holding must be on the front. For better cooking, the tray must be secured on

the stopping socket on the wire shelf. It must not pass over the stopping socket to contact with the rear wall of the oven.

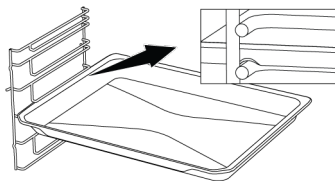
**On models without wire shelves :**

It is also crucial to place the trays on the side shelves properly. The tray has one direction when placing it on the shelf. While placing the tray on the desired shelf, its side designed for holding must be on the front.

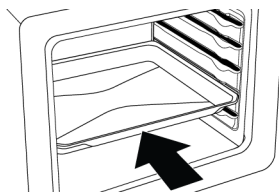
**Stopping function of the wire grill**

There is a stopping function to prevent the wire grill from tipping out of the wire shelf. With this function, you can easily and safely take out your food. While removing the wire grill, you can pull it forward until it reaches the stopping point. You must pass over this point to remove it completely.

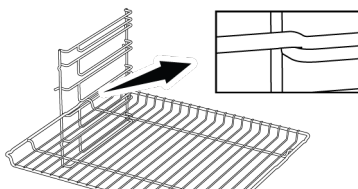
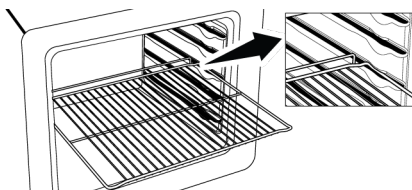
**On models with wire shelves :****On models without wire shelves :**

### Tray stopping function - On models with wire shelves

There is also a stopping function to prevent the tray from tipping out of the wire shelf. While removing the tray, release it from the rear stopping socket and pull it towards yourself until it reaches the front side. You must pass over this stopping socket to remove it completely.

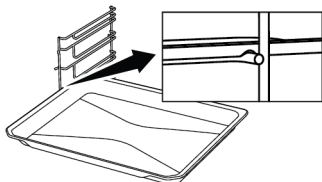

### Proper placement of the wire grill and tray on the telescopic rails-On models with wire shelves and telescopic models

Thanks to telescopic rails, trays or the wire grill can be easily installed and removed. When using trays and wire grills with the telescopic rail, care should be taken that the pins on the front and back of the telescopic rails, rest against the edges of the grill and the tray (shown in the figure).

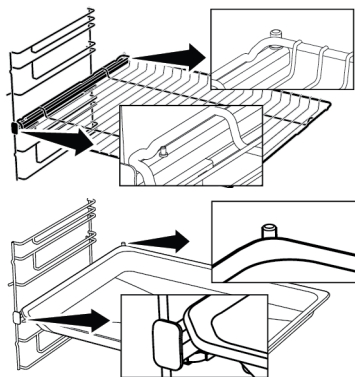

### 3.6 Technical Specifications

General specifications	
Product external dimensions (height/width/depth) (mm)	595 / 594 / 567
Oven installation dimensions (height / width / depth) (mm)	590-600 / 560 / min. 550
Voltage/Frequency	220-240 V ~; 50 Hz
Cable type and section used/suitable for use in the product	min. H05VV-FG 3 x 1,5 mm <sup>2</sup>
Total power consumption (kW)	3,3
Oven type	Multifunction oven

Basics: Information on the energy label of electrical ovens is given in accordance with the EN 60350-1 / IEC 60350-1 standard. Those values are determined under standard load with bottom-top heater or fan assisted heating (if any) functions.

Energy efficiency class is determined in accordance with the following prioritization depending on whether the relevant functions exist on the product or not: 1-Eco fan heating , 2-Fan Heating , 3-Fan assisted bottom/top heating , 4- Top and bottom heating.



Technical specifications may be changed without prior notice to improve the quality of the product.



Figures in this manual are schematic and may not exactly match your product.







Values stated on the product labels or in the documentation accompanying it are obtained in laboratory conditions in accordance with relevant standards. Depending on operational and environmental conditions of the product, these values may vary.

## 4 First Use

Before you start using your product, it is recommended to do the following stated in the following sections respectively.

### 4.1 First Timer Setting

 Always set the time of day before using your oven. If you do not set it, you cannot cook in some oven models.

1. When the oven is first started, "12:00" and  symbol will flash on the display.
2. Set the time of day by touching the  /  keys.

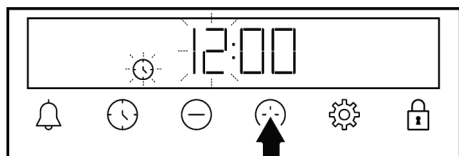



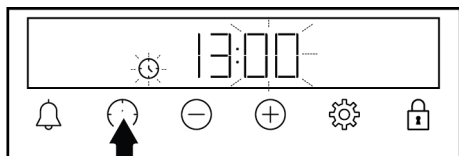

3. Touch  or  key to activate the minutes field.

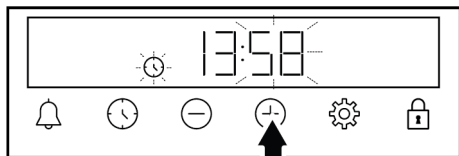

4. Touch the  /  keys to set the minute.



⇒ The time of day is set and the  symbol disappears on the display.

 If the first timer is not set, "12:00" and  symbol continue to flash and your oven will not start. For your oven to function, you must confirm the time of day by setting the time of day or touching the  key when it is at "12:00". You can change the time of day setting later as described in the "Settings" section.

 In the event of a power outage, the time of day settings are cancelled. It should be set again.

### 4.2 Initial Cleaning

1. Remove all packaging materials.
2. Remove all accessories from the oven provided with the product.
3. Operate the product for 30 minutes and then, turn it off. This way, residues and layers that may have remained in the oven during production are burned and cleaned.
4. When operating the product, select the highest temperature and the operating function that all the heaters in your product operate. See "Oven operating functions". You can learn how to operate the oven in the following section.
5. Wait for the oven to cool.
6. Wipe the surfaces of the product with a wet cloth or sponge and dry with a cloth.

#### Before using the accessories:

Clean the accessories you remove from the oven with detergent water and a soft cleaning sponge.

**NOTICE:** Some detergents or cleaning agents may cause damage to the surface. Do not use abrasive detergents, cleaning powders, cleaning creams or sharp objects during cleaning.

**NOTICE:** During the first use, smoke and odour may come up for several hours. This is normal and you just need good ventilation to remove it. Avoid directly inhaling the smoke and odours that form.

## 5 Using the Oven

### 5.1 General Information on Using the Oven

**Cooling fan ( It varies depending on the product model. It may not be available on your product. )**

Your product has a cooling fan. The cooling fan is activated automatically when necessary and cools both the front of the product and the furniture. It is automatically deactivated when the cooling process is finished. Hot air comes out over the oven door. Refrain from covering these ventilation openings. Otherwise, the oven may overheat. The cooling fan continues to operate during oven operation or after the oven is turned off (approximately 20-30 minutes). If you cook by programming the oven timer, at the end of the baking time, the cooling fan turns off with all functions. The cooling fan running time cannot be determined by the user. It turns on and off automatically. This is not an error.

#### Oven lighting

The oven lighting is turned on when the oven starts baking. In some models, the lighting is on during baking, while in some models it turns off after a certain time.

### 5.2 Operation of the Oven Control Unit

#### General warnings for the oven control unit

- The maximum time that can be set for the baking process is 5 hours 59 minutes. In case of a power failure, the program is canceled. You will need to re-program.
- While making any adjustments, the relevant symbols flash on the display. A short time should be waited for the settings to be saved.
- If any baking setting has been made, the time of day cannot be adjusted.
- If baking time is set when baking starts, the remaining time is shown on the display.

- In cases where baking time or baking end time is set; you can cancel automatically by touching the ⌚ key for a long time.

#### Timer

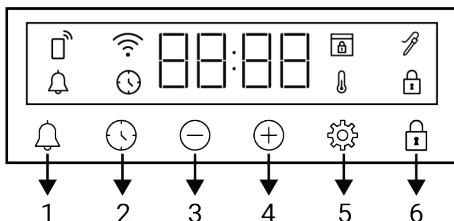

- 1 Alarm key
- 2 Time setting key
- 3 Decrease key
- 4 Increase key
- 5 Settings key
- 6 Key lock key

#### Display symbols

- ⌚ : Baking time symbol
- 🔔 : Alarm symbol
- 🍖 : Meat probe symbol \*
- 🔒 : Key lock symbol
- 🌡️ : Temperature symbol
- 🔒 : Door lock symbol \*
- 📶 : Wifi symbol
- 🗑️ : Remove control symbol

\* It varies depending on the product model. It may not be available on your product.

#### Turning on the oven

When you select a operating function you want to cook with the function selection knob and set a certain temperature with the temperature knob, the oven starts operating.

#### Turning off the oven

You can turn the oven off by turning the function selection knob and temperature knob to the off (up) position.

## Manual baking to select temperature and oven operating function

You can cook by making a manual control (at your own control) without setting the baking time by selecting the temperature and operating function specific to your food.



1. Select the operating function you want to cook with the function selection knob.
2. Set the temperature you want to cook with the temperature knob.
  - ⇒ Your oven will start operating immediately at the selected function and temperature and will appear on the display. The set temperature value and 3-line animation appear on the display. Afterwards, the time elapsed since the start of baking is displayed in order. When the temperature inside the oven reaches the set temperature the symbol disappears and it gives you an audible warning. The 3-line animation appearing on the display stops and the C symbol appears fixed next to the temperature value. The oven does not switch off automatically since manual baking is done without setting the baking time. You have to control baking and turn it off yourself. When your baking is completed, turn off the oven by turning the function selection knob and the temperature knob to the off (up) position.

### Baking by setting the baking time:

You can have the oven turn off automatically at the end of the time by selecting the temperature and operating function specific to your food and setting the baking time on the timer.

1. Select the operating function for baking.
2. Touch the key until the symbol appears on the display for the baking time.

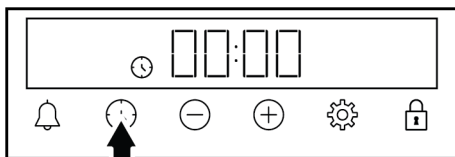

- To quickly set the baking time, you can touch the key to set the baking time to 30 minutes after setting the baking function and temperature then use / keys to change the time.

3. Set the baking time with the / keys.

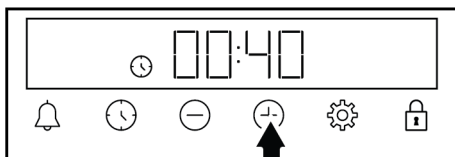

- The baking time increases by 1 minute in the first 15 minutes and by 5 minutes after 15 minutes.

4. Put your food in the oven and set the temperature with the temperature knob.
  - ⇒ Your oven will start operating immediately at the selected function and temperature. The set baking time starts counting down and appears on the display. The baking time counting down and the set temperature value and the 3-line animation next to them are displayed in order. When the temperature inside the oven reaches the set temperature the symbol disappears and it gives you an audible warning. The 3-line animation appearing on the display stops and the C symbol appears fixed next to the temperature value.
5. When the baking time set has expired, the "End" message is shown on the display, the symbol flashes and the timer gives an audible warning.



6. The warning sounds for two minutes.  
Touch any key to stop the audible warning. The warning stops and the time of day appears on the display.

 If any key is pushed at the end of the audible warning, the oven will start operating again. To prevent the oven from operating again at the end of the warning, turn off the oven by turning the temperature knob and function knob to the "0" (off) position.



### 5.3 Settings

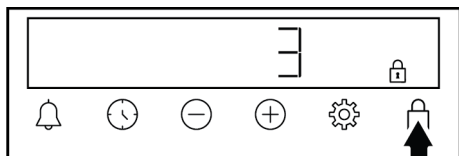

#### Activating the key lock

By using the key lock feature, you can safeguard the timer from interference.

1. Touch the  key until the  symbol appears on the display.





⇒ The  symbol is shown on the display and the 3-2-1 count down starts. The key lock activates when the countdown ends. When any key is touched after the key lock is set, the timer sounds an audible signal and the  symbol flashes.

 If you release the  key before the end of the countdown, the key lock does not activate.

 Timer keys cannot be used when the key lock is on. The key lock will not be cancelled in case of power failure.

#### Deactivating the key lock



1. Touch the  key until the  symbol disappears from the display.

⇒ The  symbol disappears from the display and the key lock is disabled.

#### Setting the alarm

You can also use the timer of the product for any warning or reminder other than baking. The alarm clock has no effect on the oven operating functions. It is used for warning purposes. For example, you can use the alarm clock when you want to turn the food in the oven at a certain time. As soon as the time you set has expired, the timer gives you an audible warning.

 The maximum alarm time may be 23 hours 59 minutes.

1. Touch the  key until the  symbol appears on the display.

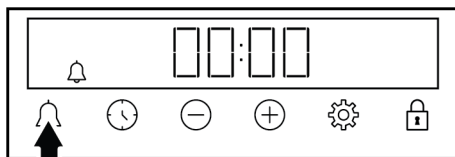

2. Set the alarm time with the  $\oplus/\ominus$  keys.

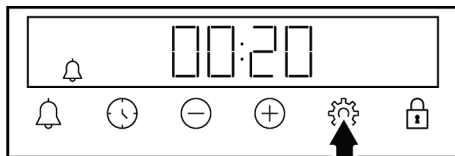

⇒ After setting the alarm time, the  symbol remains lit and the alarm time starts to countdown on the display. If the alarm time and baking time are set at the same time, the shorter time is shown on the display.

3. After the alarm time is completed, the  symbol starts flashing and gives you an audible warning.

#### Turning off the alarm

1. At the end of the alarm period, the warning sounds for two minutes. Touch any key to stop the audible warning.

⇒ The warning stops and the time of day appears on the display.

### If you want to cancel the alarm;

1. Touch the 🔔 key until the 🔔 symbol appears on the display to reset the alarm time. Touch the ⊖ key until the "00:00" symbol appears on the display.
2. You can also cancel the alarm by pressing the 🔔 key for a long time.

### Adjusting the volume

1. On the display **b-01- b-02** Tap the ⚙️ key until one of the values appears.

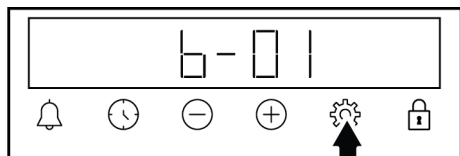

2. Set the desired level with the ⊕/⊖ keys. (**b-01-b-02**)

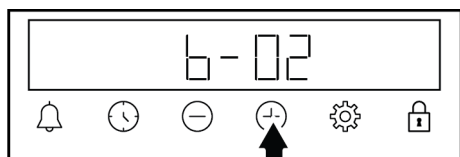

⇒ Touch the ⚙️ key for confirmation or wait without touching any key. The volume set becomes active after a while.

### Setting the display brightness

1. On the display **d-01-d-02-d-03** Tap the ⚙️ key until one of the values appears.

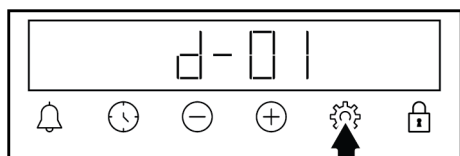

2. Adjust to the desired brightness with the ⊕/⊖ keys. (**d-01-d-02-d-03**)

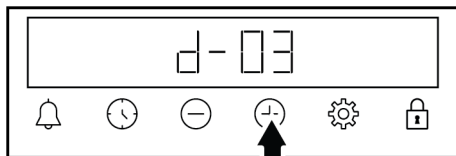

⇒ Touch the ⚙️ key for confirmation or wait without touching any key. The brightness set becomes active after a while.

### Changing the time of day

On your oven to change the time of day that you have previously set:

1. Touch the ⚙️ key until the 🕒 symbol appears on the display.
2. Set the time of day by touching the ⊕/⊖ keys.

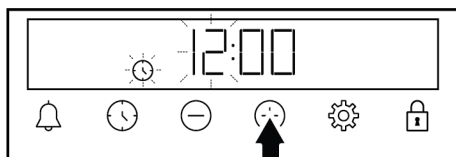

3. Touch 🕒 or ⚙️ key to activate the minutes field.

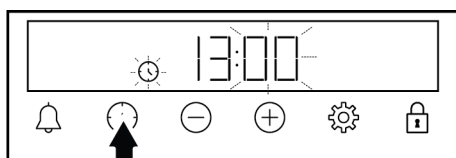

4. Touch the ⊕/⊖ keys to set the minute.

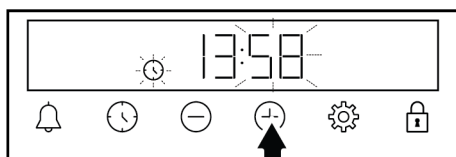

5. Confirm the setting by touching the 🕒 key.

⇒ The time of day is set and the symbol disappears on the display.



### Connecting the oven to the wireless network and introducing it to the "HomeWhiz" application

You can control your oven via the "HomeWhiz" app from a smart device by connecting it to a wireless network. To do this, first

install the "HomeWhiz" app on your smart device. The "HomeWhiz" app is available on iOS and Android mobile operating systems.

 After downloading the "HomeWhiz" application, you need to create your own home by following the application steps.

 You can connect your oven to the wireless network and enable remote control by following the steps provided in the app.

1. To put the oven in setup mode, turn the function selector knob to the "P" off position while the oven is in the off position.
2. Tap the  key until "C00" appears on the display.
  - ⇒ C00      Wi-Fi is off
  - ⇒ C01      Wi-Fi is on
3. Touch the  keys simultaneously for 3 seconds.
  - ⇒ When the oven enters setup mode, an animation with flashing lines appears on the display.
4. Open the "HomeWhiz" app you've installed on your smart device. After creating your own home, select the oven under kitchen products, enter your product's stock number in the app, and follow the steps in the app.





 The product stock number is the number starting with "77..." at the bottom of the front cover of the manual.

5. Complete the introduction of your oven to the application by following the application steps.
  - ⇒ When the demonstration is completed, "C01" and  appear on the display.

### Enabling remote control of the oven



- ✓ After registering your oven to the "HomeWhiz" app, you can control it remotely:

1. To put the oven into setup mode, turn the function selector knob to the "Wifi function" position while the oven is off.
2. Turn the temperature knob clockwise to a position other than "0".
  - ⇒ The  symbol appears on the display.

 If the  symbol appears on the display, but an error tone is heard when you touch the key, the  symbol does not appear on the display, or the  symbol flashes, check the internet connection you connected the product to. If the internet connection is successful and the problem persists, repeat the setup steps.

### "HomeWhiz" Deleting the mapping of an established oven

- ✓ After you add your product to the "HomeWhiz" app, your product information will be matched with the user account you used for "HomeWhiz". If you lose access to the account you used in the app or want to delete the match for other reasons, follow these steps:

1. To put the oven in setup mode, turn the function selector knob to the "P" off position while the oven is in the off position.
2. Tap the / keys simultaneously for 5 seconds.
3. An animation with flashing lines appears on the display.
4. Once the pairing deletion process is completed successfully, a warning beep will sound and your oven will restart. The  symbol will disappear from the display.

 If a problem occurs during the match deletion process and the process cannot be completed, an error sound will be heard.

- Once the matching deletion process is completed, you can promote the product to your "HomeWhiz" account again.

#### Compliance with the standards and testing information / EU declaration of conformity

	The development, manufacturing and sales stages of this product is conducted as per the safety rules specified in all relevant legislation of European Union.
<b>Frequency band</b>	: 2.4 Ghz
<b>Max. Transmission power</b>	: max. 100 mW
<b>CE declaration of conformity</b>	
Arçelik A.Ş. declares that this product complies with the 2014/53/EU Directive. A detailed RED Declaration of Conformity is available online in the <a href="http://support.beko.com">support.beko.com</a> website within the additional documents in the product page for your product.	

The defined cybersecurity-related software update support period of the product is the warranty period of the product. After this period, cybersecurity-related software updates are not guaranteed.

This product collects and transmits usage data when connected to the internet (e.g. temperature settings, usage duration, error

codes). In accordance with the EU Data Act (Regulation EU 2023/2854), you have the right to access and manage this data. For details on what data is collected, how it is used, and how to access it, please visit:

[www.homewhiz.com/eu-data-act-policy](http://www.homewhiz.com/eu-data-act-policy)

## 6 General Information About Cooking

You can find tips on preparing and cooking your food in this section.

Plus, this section describes some of the foods tested as producers and the most appropriate settings for these foods. Appropriate oven settings and accessories for these foods are also indicated.

### 6.1 General Warnings About Baking in the Oven

- While opening the oven door during or after baking, hot-burning steam may emerge. The steam may burn your hand, face and/or eyes. When opening the oven door, stay away.
- Intense steam generated during baking may form condensed water drops on the interior and exterior of the oven and on the upper parts of the furniture due to the temperature difference. This is a normal and physical occurrence.
- The cooking temperature and time values given for foods may vary depending on the recipe and amount. For this reason, these values are given as ranges.
- Always remove unused accessories from the oven before you start cooking. Accessories that will remain in the oven may prevent your food from being cooked at the correct values.
- For foods that you will cook according to your own recipe, you can reference similar foods given in the cooking tables.
- Using the supplied accessories ensures you get the best cooking performance. Always observe the warnings and information provided by the manufacturer for the external cookware you will use.
- Cut the greaseproof paper you will use in your cooking in suitable sizes to the container you will cook. Greaseproof papers that are overflowing from the container can create a risk of burns and affect the

quality of your baking. Use the greaseproof paper you will use in the temperature range specified.

- For good baking performance, place your food on the recommended correct shelf. Do not change the shelf position during baking.

### 6.1.1 Pastries and oven food

#### General Information

- We recommend using the accessories of the product for a good cooking performance. If you will use an external cookware, prefer dark, non-sticking and heat resistant ware.
- If preheating is recommended in the cooking table, be sure to put your food in the oven after preheating.
- If you will cook by using cookware on the wire grill, place it in the middle of the wire grill, not near the back wall.
- All materials used in making pastry should be fresh and at room temperature.
- The cooking status of the foods may vary depending on the amount of food and the size of the cookware.
- Metal, ceramic and glass moulds extend the cooking time and the bottom surfaces of pastry foods do not brown evenly.
- If you are using baking paper, a small browning can be observed on the bottom surface of the food. In this situation, you may have to extend your cooking period by approximately 10 minutes.
- The values specified in the cooking tables are determined as a result of the tests carried out in our laboratories. Values suitable for you may differ from these values.

- Place your food on the appropriate shelf recommended in the cooking table. Refer to the bottom shelf of the oven as shelf 1.

#### Tips for baking cakes

- If the cake is too dry, increase the temperature by 10°C and shorten the baking time.
- If the cake is moist, use a small amount of liquid or reduce the temperature by 10°C.
- If the top of the cake is burnt, put it on the lower shelf, lower the temperature and increase the baking time.
- If the inside of the cake is cooked well, but outside is sticky, use less liquid, decrease the temperature and increase the cooking time.

#### Hints for pastry

- If the pastry is too dry, increase the temperature by 10 °C and shorten the cooking time. Wet the dough sheets with a sauce consisting of milk, oil, egg and yoghurt mixture.
- If the pastry is getting cooked slowly, make sure that the thickness of the pastry you have prepared does not overflow the tray.
- If the pastry is browned on the surface but the bottom is not cooked, make sure that the amount of sauce you will use for the pastry is not too much at the bottom of the pastry. For an even browning, try to spread the sauce evenly between the dough sheets and the pastry.
- Bake your pastry in the position and temperature appropriate to the cooking table. If the bottom is still not browned enough, place it on a bottom shelf for the next cooking.

## Cooking table for pastries and oven foods

### Suggestions for baking with a single tray

Food	Accessory to be used	Operating function	Shelf position	Temperature (°C)	Baking time (min) (approx.)
Cake on the tray	Standard tray *	Top and bottom heating	3	180	30 ... 45
Cake in the mould	Cake mould on wire grill **	Fan Heating	2	180	30 ... 40
Small cakes	Standard tray *	Top and bottom heating	3	160	25 ... 35
Small cakes	Standard tray *	Fan Heating	On models with wire shelves : 3 On models without wire shelves : 2	150	25 ... 35
Sponge cake	Round springform pan, 26 cm in diameter on wire grill **	Top and bottom heating	2	150	30 ... 40
Sponge cake	Round springform pan, 26 cm in diameter on wire grill **	Fan Heating	2	155	30 ... 40
Cookie	Pastry tray *	Top and bottom heating	3	170	25 ... 40
Cookie	Pastry tray *	Fan Heating	3	170	20 ... 30
Rich pastry	Standard tray *	Top and bottom heating	2	200	30 ... 40
Rich pastry	Standard tray *	Fan assisted bottom/top heating	2	180	35 ... 45
Rich pastry	Standard tray *	Fan Heating	2	180	30 ... 40
Dough pastry	Standard tray *	Top and bottom heating	2	200	20 ... 35
Dough pastry	Standard tray *	Fan Heating	3	180	20 ... 30
Whole bread	Standard tray *	Top and bottom heating	3	200	30 ... 45
Whole bread	Standard tray *	Fan Heating	3	200	30 ... 40
Lasagne	Glass / metal rectangular container on wire grill **	Top and bottom heating	2 or 3	200	30 ... 45
Apple pie	Round black metal mould, 20 cm in diameter on wire grill **	Top and bottom heating	2	180	50 ... 70
Apple pie	Round black metal mould, 20 cm in diameter on wire grill **	Fan Heating	3	170	50 ... 65
Pizza	Standard tray *	Top and bottom heating	2	250	10 ... 20

Preheating is recommended for all food.

\*These accessories may not be included with your product.

\*\*These accessories are not included with your product. They are commercially available accessories.

## Suggestions for cooking with two trays

Food	Accessory to be used	Operating function	Shelf position	Temperature (°C)	Baking time (min) (approx.)
Small cakes	2-Standard tray * 4-Pastry tray *	Fan Heating	2 - 4	On models with wire shelves :150 On models without wire shelves :140	On models with wire shelves : 25 ... 40 On models without wire shelves : 30 ... 45
Cookie	2-Standard tray * 4-Pastry tray *	Fan Heating	2 - 4	170	25 ... 35
Rich pastry	1-Standard tray * 4-Pastry tray *	Fan Heating	1 - 4	180	35 ... 45
Dough pastry	2-Standard tray * 4-Pastry tray *	Fan Heating	2 - 4	180	20 ... 30

Preheating is recommended for all food.

\*These accessories may not be included with your product.

\*\*These accessories are not included with your product. They are commercially available accessories.

## Cooking table with operating function "Eco fan heating"

- Do not change the temperature setting after starting cooking in the operating function "Eco fan heating".

- Do not open the oven door when cooking in the "Eco fan heating" operating function. If the door does not open, the internal temperature is optimized to save energy, and this temperature may differ from what is shown on the display.
- Do not preheat in the "Eco fan heating" operating function.

Food	Accessory to be used	Shelf position	Temperature (°C)	Baking time (min) (approx.)
Small cakes	Standard tray *	3	160	25 ... 35
Cookie	Standard tray *	3	180	25 ... 35
Rich pastry	Standard tray *	3	200	45 ... 55
Dough pastry	Standard tray *	3	200	35 ... 45

\*These accessories may not be included with your product.

\*\*These accessories are not included with your product. They are commercially available accessories.

## 6.1.2 Meat, Fish and Poultry

### The key points on grilling

- Seasoning it with lemon juice and pepper before cooking whole chicken, turkey and large pieces of meat will increase cooking performance.

- It takes 15 to 30 minutes more to cook boned meat than fillet by frying.
- You should calculate about 4 to 5 minutes of cooking time per centimetre of the meat thickness.

- After the cooking time is expired, keep the meat in the oven for approximately 10 minutes. The juice of the meat is better distributed to the fried meat and does not come out when the meat is cut.
- Fish should be placed on the medium or low level shelf in a heat resistant plate.
- Cook the recommended dishes in the cooking table with a single tray.

### Cooking table for meat, fish and poultry

Food	Accessory to be used	Operating function	Shelf position	Temperature (°C)	Baking time (min) (approx.)
Steak (whole) / Roast (1 kg)	Standard tray *	Fan assisted bottom/top heating	3	15 mins. 250/ max, after 180 ... 190	60 ... 80
Lamb's shank (1,5-2 kg)	Standard tray *	Fan assisted bottom/top heating	3	170	85 ... 110
Fried chicken (1,8-2 kg)	Wire grill * Place one tray on a lower shelf	Fan assisted bottom/top heating	2	15 mins. 250/ max, after 190	60 ... 80
Fried chicken (1,8-2 kg)	Wire grill * Place one tray on a lower shelf	Fan Heating	2	200 ... 220	60 ... 80
Fried chicken (1,8-2 kg)	Wire grill * Place one tray on a lower shelf	"3D" function	2	15 mins. 250/ max, after 190	60 ... 80
Turkey (5.5 kg)	Standard tray *	Fan assisted bottom/top heating	1	25 mins. 250/ max, after 180 ... 190	150 ... 210
Turkey (5.5 kg)	Standard tray *	"3D" function	1	25 mins. 250/ max, after 180 ... 190	150 ... 210
Fish	Wire grill * Place one tray on a lower shelf	Fan assisted bottom/top heating	3	200	20 ... 30
Fish	Wire grill * Place one tray on a lower shelf	"3D" function	3	200	20 ... 30

Preheating is recommended for all food.

\*These accessories may not be included with your product.

\*\*These accessories are not included with your product. They are commercially available accessories.

### 6.1.3 Grill

Red meat, fish and poultry meat quickly turns brown when grilled, holds a beautiful crust and does not dry out. Fillet meats, skewer meats, sausages as well as juicy vegetables (tomatoes, onions, etc.) are particularly suitable for grilling.

### General warnings

- Food not suitable for grilling carries a fire hazard. Grill only food that is suitable for heavy grill fire. Also, do not place the food too far in the back of the grill. This is the hottest area and fatty foods may catch fire.
- When the preheating time is 5 minutes in the grill mode, skip the preheating, do not wait for the entire preheating time to pass.

- **Close the oven door during grilling. Never grill with the oven door open. Hot surfaces may cause burns!**

### The key points of the grill

- Prepare foods of similar thickness and weight as much as possible for the grill.
- Place the pieces to be grilled on the wire grill or wire grill tray by distributing them without exceeding the dimensions of the heater.

- Depending on the thickness of the pieces to be grilled, the cooking times given in the table may vary.
- Slide the wire grill or the wire grill tray to the desired level in the oven. If you are cooking on the wire grill, slide the oven tray to the lower shelf to collect the oils. The oven tray you will slide should be sized to cover the entire grill area. This tray may not be supplied with the product. Put some water into the oven tray for easy cleaning.

### Grill table

Food	Accessory to be used	Shelf position	Temperature (°C)	Baking time (min) (approx.)
Fish	Wire grill	4 - 5	250	20 ... 25
Chicken pieces	Wire grill	4 - 5	250	25 ... 35
Meatball (veal) - 12 amount	Wire grill	4	250	20 ... 30
Lamb chop	Wire grill	4 - 5	250	20 ... 25
Steak - (meat cubes)	Wire grill	4 - 5	250	25 ... 30
Veal chop	Wire grill	4 - 5	250	25 ... 30
Vegetable gratin	Wire grill	4 - 5	220	20 ... 30
Toast bread	Wire grill	4	250	1 ... 3

It is recommended to preheat for 5 minutes for all grilled food.

Turn pieces of food after 1/2 of the total grilling time.

### 6.1.4 Test foods

- Foods in this cooking table are prepared according to the EN 60350-1 standard to facilitate testing of the product for control institutes.

### Cooking table for test meals

#### Suggestions for baking with a single tray

Food	Accessory to be used	Operating function	Shelf position	Temperature (°C)	Baking time (min) (approx.)
Shortbread (sweet cookie)	Standard tray *	Top and bottom heating	3	140	20 ... 30
Shortbread (sweet cookie)	Standard tray *	Fan Heating	On models with wire shelves :3 On models without wire shelves :2	140	15 .. 25
Small cakes	Standard tray *	Top and bottom heating	3	160	25 ... 35

Food	Accessory to be used	Operating function	Shelf position	Temperature (°C)	Baking time (min) (approx.)
Small cakes	Standard tray *	Fan Heating	On models with wire shelves : 3 On models without wire shelves : 2	150	25 ... 35
Sponge cake	Round springform pan, 26 cm in diameter on wire grill **	Top and bottom heating	2	150	30 ... 40
Sponge cake	Round springform pan, 26 cm in diameter on wire grill **	Fan Heating	2	155	30 ... 40
Apple pie	Round black metal mould, 20 cm in diameter on wire grill **	Top and bottom heating	2	180	50 ... 70
Apple pie	Round black metal mould, 20 cm in diameter on wire grill **	Fan Heating	3	170	50 ... 65

Preheating is recommended for all food.

\*These accessories may not be included with your product.

\*\*These accessories are not included with your product. They are commercially available accessories.

### Suggestions for cooking with two trays

Food	Accessory to be used	Operating function	Shelf position	Temperature (°C)	Baking time (min) (approx.)
Small cakes	2-Standard tray * 4-Pastry tray *	Fan Heating	2 - 4	On models with wire shelves :150 On models without wire shelves :140	On models with wire shelves : 25 ... 40 On models without wire shelves : 30 ... 45
Shortbread (sweet cookie)	2-Standard tray * 4-Pastry tray *	Fan Heating	2 - 4	140	15 ... 25

Preheating is recommended for all food.

\*These accessories may not be included with your product.

\*\*These accessories are not included with your product. They are commercially available accessories.

### Grill

Food	Accessory to be used	Shelf position	Temperature (°C)	Baking time (min) (approx.)
Meatball (veal) - 12 amount	Wire grill	4	250	20 ... 30
Toast bread	Wire grill	4	250	1 ... 3

It is recommended to preheat for 5 minutes for all grilled food.

Turn pieces of food after 1/2 of the total grilling time.

## Yogurt

### Preparation of yogurt;

1. Remove the accessories and side wire shelves (if any) from the cooking area.
2. Place the yogurt cookware on the bottom of the cooking area.
3. After preparing the yogurt, let it rest in the refrigerator for at least 12 hours.
4. Keep the oven door half open during the entire time.

Food	Operating function	Shelf position	Temperature (°C)	Baking time (min) (approx.)
Yogurt	Fan Heating	Bottom of the cooking area	50 - 60	240 ... 360

## 7 Maintenance and Cleaning

### 7.1 General Cleaning Information

#### General warnings

- Wait for the product to cool before cleaning the product. Hot surfaces may cause burns!
- Do not apply the detergents directly on the hot surfaces. This may cause permanent stains.
- The product should be thoroughly cleaned and dried after each operation. Thus, food residues shall be easily cleaned and these residues shall be prevented from burning when the product is used again later. Thus, the service life of the appliance extends and frequently faced problems are decreased.
- Do not use steam cleaning products for cleaning.
- Some detergents or cleaning agents cause damage to the surface. Unsuitable cleaning agents are: bleach, cleaning products containing ammonia, acid or chloride, steam cleaning products, descaling agents, stain and rust removers, abrasive cleaning products (cream cleaners, scouring powder, scouring cream, abrasive and scratching scrubber, wire, sponges, cleaning cloths containing dirt and detergent residues).
- No special cleaning material is needed in the cleaning made after each use. Clean the appliance using dishwashing detergent, warm water and a soft cloth or sponge and dry it with a dry cloth.
- Be sure to completely wipe off any remaining liquid after cleaning and immediately clean any food splashing around during cooking.
- Do not wash any component of your appliance in a dishwasher unless otherwise stated in the user's manual.
- You should store the appliance according to handling marks indication on the carton box.

#### Inox - stainless surfaces

- Do not use acid or chlorine-containing cleaning agents to clean stainless-inox surfaces and handles.
- Stainless-inox surface may change colour in time. This is normal. After each operation, clean with a detergent suitable for the stainless or inox surface.
- Clean with a soft soapy cloth and liquid (non-scratching) detergent suitable for inox surfaces, taking care to wipe in one direction.
- Remove lime, oil, starch, milk and protein stains on the glass and inox surfaces immediately without waiting. Stains may rust under long periods of time.
- Cleaners sprayed/applied to the surface should be cleaned immediately. Abrasive cleaners left on the surface cause the surface to turn white.

#### Enamelled surfaces

- The oven must cool down before cleaning the cooking area. Cleaning on hot surfaces shall create both fire hazard and damage the enamel surface.

- After each use, clean the enamel surfaces using dishwashing detergent, warm water and a soft cloth or sponge and dry them with a dry cloth.
- If your product has an easy steam cleaning function, you can make easy steam cleaning for light non-permanent dirt. (See “Easy Steam Cleaning”.)
- For difficult stains, an oven and grill cleaner recommended on the website of your product brand can be used. Do not use an external oven cleaner. If the surface is heavily soiled, slightly moisten it and gently clean with a soft-bristled brush or scrubbing wire. Avoid applying excessive pressure.

### **Catalytic surfaces**

- The side walls in the cooking area can only be covered with enamel or catalytic walls. It varies by model.
- The catalytic walls have a light matte and porous surface. The catalytic walls of the oven should not be cleaned.
- Catalytic surfaces absorb oil thanks to its porous structure and start to shine when the surface is saturated with oil, in this case it is recommended to replace the parts.

### **Glass surfaces**

- When cleaning glass surfaces, do not use hard metal scrapers and abrasive cleaning materials. They can damage the glass surface.
- Clean the appliance using dishwashing detergent, warm water and a microfiber cloth specific for glass surfaces and dry it with a dry microfiber cloth.
- If there is residual detergent after cleaning, wipe it with cold water and dry with a clean and dry microfiber cloth. Residual detergent may damage the glass surface next time.
- Under no circumstances should the dried-up residue on the glass surface be cleaned off with serrated knives, wire wool or similar scratching tools.

- You can remove the calcium stains (yellow stains) on the glass surface with the commercially available descaling agent, with a descaling agent such as vinegar or lemon juice.
- If the surface is heavily soiled, apply the cleaning agent on the stain with a sponge and wait a long time for it to work properly. Then clean the glass surface with a wet cloth.
- Discolorations and stains on the glass surface are normal and not defects.

### **Plastic parts and painted surfaces**

- Clean plastic parts and painted surfaces using dishwashing detergent, warm water and a soft cloth or sponge and dry them with a dry cloth.
- Do not use hard metal scrapers and abrasive cleaners. They may damage the surfaces.
- Ensure that the joints of the components of the product are not left damp and with detergent. Otherwise, corrosion may occur on these joints.

## **7.2 Cleaning Accessories**

Do not put the product accessories in a dishwasher unless otherwise stated in the user's manual.

## **7.3 Cleaning the Control Panel**

- When cleaning the panels with knob-control, wipe the panel and knobs with a damp soft cloth and dry with a dry cloth. Do not remove the knobs and gaskets underneath to clean the panel. The control panel and knobs may be damaged.
- While cleaning the inox panels with knob control, do not use inox cleaning agents around the knob. The indicators around the knob can be erased.
- Clean the touch control panels with a damp soft cloth and dry with a dry cloth. If your product has a key lock feature, set the key lock before performing control panel cleaning. Otherwise, incorrect detection may occur on the keys.

## 7.4 Cleaning the inside of the oven (cooking area)

Follow the cleaning steps described in the "General Cleaning Information" section according to the surface types in your oven.

### Cleaning the side walls of the oven

The side walls in the cooking area can only be covered with enamel or catalytic walls. It varies by model. If there is a catalytic wall, refer to the "Catalytic surfaces" section for information.

If your product is a wire shelf model, remove the wire shelves before cleaning the side walls. Then complete the cleaning as described in the "General Cleaning Information" section according to the side wall surface type.

#### To remove the side wire shelves:

1. Remove the front of the wire shelf by pulling it on the side wall in the opposite direction.
2. Pull the wire shelf towards you to remove it completely.

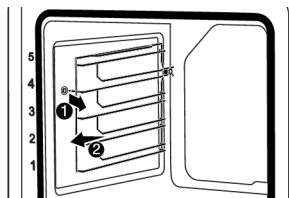

3. To reattach the shelves, the procedures applied when removing them must be repeated from the end to the beginning, respectively.

## 7.5 Easy Steam Cleaning

This allows cleaning of the dirt (not remaining for a long time) that is softened by the steam inside the oven and by the water droplets condensed in the internal surfaces of the oven easily.

1. Remove all accessories inside the oven.
2. Add 500 ml water into the tray and place it on the 2nd shelf of the oven.

- i** Do not use distilled or filtered water. Use ready-made waters only. Do not use flammable, alcoholic or solid particulate solutions instead of water.

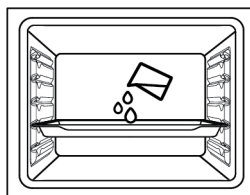

3. Set the oven to the easy steam cleaning operating mode and operate it at 100°C for 15 minutes.

Immediately open the door and wipe the oven interiors with a wet sponge or cloth. Steam will be released when opening the door. This may pose a risk of burns. Be careful when opening the door.

For stubborn dirt, clean the product using dishwashing detergent, warm water and a soft cloth or sponge and dry it with a dry cloth.

- i** In the easy steam cleaning function, it is expected that the added water evaporates and condenses on the inside of the oven and the oven door in order to soften the light dirt formed in your oven. Condensation formed on the oven door may drip around when the oven door is opened. As soon as you open the oven door, wipe off the condensation.

After the condensation inside the oven, puddle or moisture may occur in the pool channel under the oven. Wipe this pool channel with a damp cloth after use and dry it.

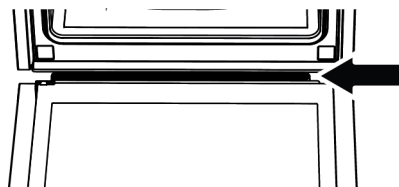

## 7.6 High temperature self-cleaning

The oven is equipped with a pyrolysis feature. The oven heats up to a temperature of approximately 420-480 °C and burns until the existing dirt turns to ash. A strong smoke may be generated. Provide good ventilation. High-temperature cleaning should be performed after approximately every 10 uses of the oven.

### General warnings



#### Hot surfaces cause burns!

Do not touch the product during self-cleaning and keep children away from the product. Wait at least 30 minutes before removing the residue.

- Before using the pyrolysis function, remove all accessories, the telescopic shelf and the side shelves (if any). If not removed, the accessories and side wire shelves will be damaged.
- If your product has a pyro proof accessory (resistant to high temperature self-cleaning), you do not need to remove these accessories from the oven. Whether your accessories are pyro-proof or not is specified in the accessories section. If not specified, your accessories are not resistant to high temperatures. It must be removed from the oven before cleaning to avoid damage.
- Do not clean the door seal. The glass fiber seal is very delicate and easily damaged. If the door seal is damaged, replace it with a new one from an authorized service.



### To start the pyrolysis function:

1. Remove all accessories inside the oven. In the models with wire shelves, remember to remove the wire shelf.
2. Before starting the cleaning, clean the outer surfaces of the oven and the food residues inside the oven with soapy cloth.
3. Select the "pyrolysis" (Pyrolysis) function.

⇒ The "P2:00" flashes on the display. If your appliance is equipped with the Eco pyrolysis function, the "Pro" message is displayed on the display for 2 seconds first, and then the P2:00 message starts to flash.



If the "Pro" and then the "ECO" messages are not shown on the display, your appliance is not equipped with the Eco pyrolysis function.

4. Turn the temperature knob to the highest "max" (maximum) temperature.
5. When the pyrolysis function starts, "P2:00" lights up and starts counting down. The pyrolysis time (2 hours) is shown on the display. This time is unchangeable.
6. When the oven reaches a certain temperature after the pyrolysis process starts, the  symbol appears on the timer display and the oven door cannot be opened. Do not force the handle to unlock the door until the cleaning process is finished and the lock symbol disappears from the display.
7. When the cleaning process is finished, "End" appears on the display.
8. After "End" appears on the display, turn the function and temperature knobs to 0 (off) position to end the process.
9. When the  symbol disappears on the display, remove the remaining deposits with vinegar water.
10. Touch any key to stop the audible warning.





After the pyrolysis function is completed, the door lock will be active until the oven cools to the appropriate temperature. If you want to cook at this time, "H" will appear on the display and cooking will not be possible.

## Self cleaning function with high temperature – Eco pyrolysis (It varies depending on the product model. It may not be available on your product.)

- ✓ If your oven is not very dirty, we recommend using the "Pyrolysis - economy mode" function. "Pyrolysis - economy mode" function takes less time than the Pyrolysis" function. If the oven is very dirty, the "Pyrolysis - economy mode" function may not be sufficient. In this case, clean it by the "Pyrolysis" function.
1. Remove all accessories inside the oven. In the models with wire shelves, remember to remove the wire shelf.
  2. Before starting the cleaning, clean the outer surfaces of the oven and the food residues inside the oven with soapy cloth.
  3. Select the "pyrolysis" (Pyrolysis) function.
    - ⇒ The "**P2:00**" and "**Pro**" message is shown on the display for approx. 2 seconds and then the **P2:00** message starts to flash.
  4. Tap the ⊕ or ⊖ key.
    - ⇒ The "**ECO**" message is shown on the display for approx. 2 seconds and then the **P0:59** message starts to flash.
  5. Turn the temperature knob to the highest "**max**" (maximum) temperature.
  6. When the pyrolysis function is started, **P0:59** lights up and starts counting down. The pyrolysis time (59 minutes) is shown on the display. This time is unchangeable.
  7. When the oven reaches a certain temperature after the pyrolysis process starts, the  symbol appears on the timer display and the oven door cannot be opened. Do not force the handle to

unlock the door until the cleaning process is finished and the lock symbol disappears from the display.

8. When the cleaning process is finished, "**End**" appears on the display.
9. After "**End**" appears on the display, turn the function and temperature knobs to 0 (off) position to end the process.
10. When the  symbol disappears on the display, remove the remaining deposits with vinegar water.
11. Touch any key to stop the audible warning.

 After the pyrolysis function is completed, the door lock will be active until the oven cools to the appropriate temperature. If you want to cook at this time, "**H**" will appear on the display and cooking will not be possible.

## 7.7 Cleaning the Oven Door

You can remove your oven door and door glasses to clean them. How to remove the doors and windows is explained in the sections "**Removing the oven door**" and "**Removing the inner glasses of the door**".

After removing the door inner glasses, clean them using a dishwashing detergent, warm water and a soft cloth or sponge and dry them with a dry cloth. For lime residue that may form on the oven glass, wipe the glass with vinegar and rinse.

 Do not use harsh abrasive cleaners, metal scrapers, wire wool or bleach materials to clean the oven door and glass.

### Removing the oven door

1. Open the oven door.
2. Open the clips in the front door hinge socket on the right and left by pushing them downwards as shown in the figure.

3. Hinge types vary as (A), (B), (C) types according to the product model. The following figures show how to open each type of hinge.
4. (A) type hinge is available in normal door types.

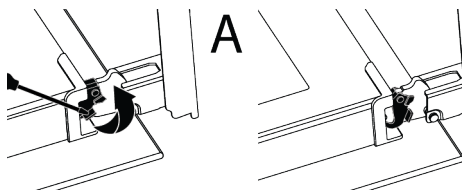

5. (B) type hinge is available in soft closing door types.

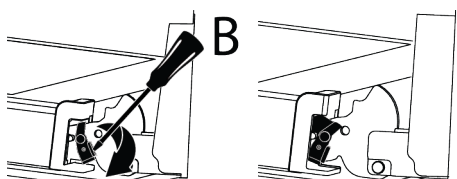

6. (C) type hinge is available in soft opening/closing door types.

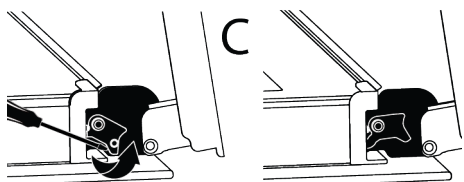

7. Get the oven door to a half-open position.

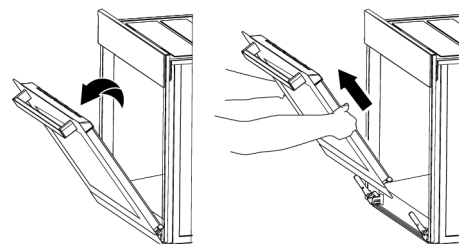

8. Pull the removed door upwards to release it from the right and left hinges and remove it.

**i** To reattach the door, the procedures applied when removing it must be repeated from the end to the beginning, respectively. When installing the door, be sure to close the clips on the hinge socket.

## 7.8 Removing the Inner Glass of The Oven Door

Inner glass of the product's front door may be removed for cleaning.

1. Open the oven door.

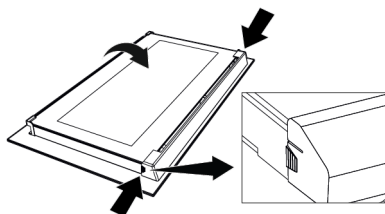

2. Pull the plastic component, attached on the upper section of the front door, towards yourself by simultaneously pushing on the pressure points on both sides of the component and remove it.

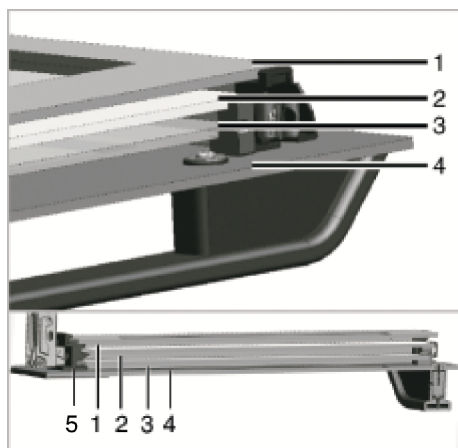

- |                            |                      |
|----------------------------|----------------------|
| 1 Innermost glass          | 2 Second inner glass |
| 3 Third inner glass        | 4 Outer glass        |
| 5 Plastic glass slot-Lower |                      |

- As shown in the figure, gently lift the innermost glass towards "A" and then, remove it by pulling towards "B".

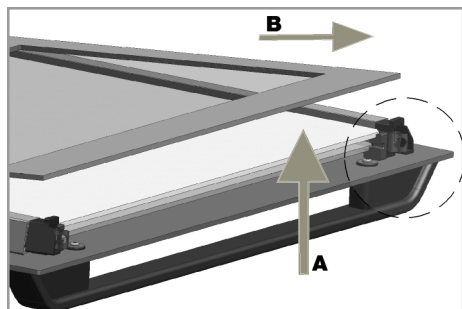

- Repeat the same process for removing the second and third glasses.



The first step of regrouping the door is to replace the second and third glasses (2, 3). As shown in the figure, place the bevelled edge of the glass to meet the bevelled edge of the plastic slot.

The attachment order of the second and third inner glasses is not important, as they are interchangeable.

While attaching the innermost glass (1), pay attention to place the printed side of the glass on the second inner glass. It is crucial to place the lower corners of all inner glasses to meet the lower plastic slots (5). Push the plastic component towards the frame until a "click" sound is heard.

 After cleaning, all glasses must be reassembled.

## 7.9 Cleaning the Oven Lamp

In the event that the glass door of the oven lamp in the cooking area becomes dirty; clean using dishwashing detergent, warm water and a soft cloth or sponge and dry with a dry cloth. In case of oven lamp failure, you can replace the oven lamp by following the sections that follow.

### Replacing the oven lamp

#### General warnings

- To avoid the risk of electric shock before replacing the oven lamp, disconnect the product and wait for the oven to cool. Hot surfaces may cause burns!
- This oven is powered by an incandescent lamp with less than 40 W, less than 60 mm in height, less than 30 mm in diameter, or a halogen lamp with G9 sockets with less than 60 W power. Lamps are suitable for operation at temperatures above 300 °C. Oven lamps are available from Authorised Services or licensed technicians. This product contains a G energy class lamp.
- The position of the lamp may differ from that is shown in the figure.
- The lamp used in this product is not suitable for use in the lighting of home rooms. The purpose of this lamp is to help the user see food products.
- The lamps used in this product must withstand extreme physical conditions such as temperatures above 50 °C.

#### If your oven has a round lamp,

- Disconnect the product from the electricity.
- Remove the glass cover by turning it counter clockwise.



- If your oven lamp is type (A) shown in the figure below, rotate the oven lamp as shown in the figure and replace it

with a new one. If it is type (B) model, pull it out as shown in the figure and replace it with a new one.

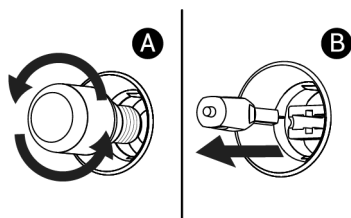

4. Refit the glass cover.

#### If your oven has a square lamp,

1. Disconnect the product from the electricity.
2. Remove the wire shelves according to the description.

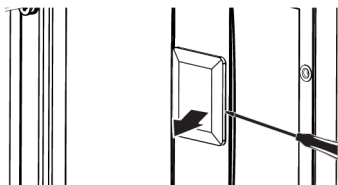

3. Lift the lamp's protective glass cover with a screwdriver. Remove the screw first, if there is a screw on the square lamp in your product.

4. If your oven lamp is type (A) shown in the figure below, rotate the oven lamp as shown in the figure and replace it with a new one. If it is type (B) model, pull it out as shown in the figure and replace it with a new one.

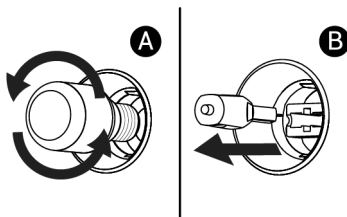

5. Refit the glass cover and wire shelves.

## 8 Troubleshooting

If the problem persists after following the instructions in this section, contact your vendor or an Authorized Service. Never try to repair your product yourself.

### Steam is emanated while the oven is working.

- It is normal to see vapour during operation. >>> This is not an error.

### Water droplets appear while cooking

- The steam generated during cooking condenses when it comes into contact with cold surfaces outside the product and may form water droplets. >>> This is not an error.

### Metal sounds are heard while the product is warming and cooling.

- Metal parts may expand and make sounds when heated. >>> This is not an error.

### The product does not work.

- Fuse may be faulty or blown. >>> Check the fuses in the fuse box. Change them if necessary or reactivate them.
- The appliance may not be plugged to the (grounded) outlet. >>> Check if the appliance is plugged in to the outlet.
- (If there is timer on your appliance) Keys on the control panel do not work. >>> If your product has a key lock, the key lock may be enabled, disable the key lock.

### Oven light is not on.

- Oven lamp may be faulty. >>> Replace oven's lamp.
- No electricity. >>> Ensure the mains is operational and check the fuses in the fuse box. Change the fuses if necessary or reactivate them.

**Oven is not heating.**

- The oven may not be set to a specific cooking function and/or temperature. >>> Set the oven to a specific cooking function and/or temperature.
- No electricity. >>> Ensure the mains is operational and check the fuses in the fuse box. Change the fuses if necessary or reactivate them.

**The command you would like to send from the "HomeWhiz" application does not go through. (if the remote access conditions are met)**

- Your link may be interrupted for a while. >>> Make sure the oven is connected to the wireless network and turn the application off and on.

**"HomeWhiz" application does not show the oven status right.**

- Your link may be interrupted for a while. >>> Make sure the oven is connected to the wireless network and turn the application off and on.

**After introducing your product to the "HomeWhiz" application, if there is an error saying "An error occurred while associating your product to your home or the room**

**you specified. This device belongs to another home." or if you forgot in which "HomeWhiz" account**

- Delete the pairing by following the instructions in the section "Deleting the pairing of a "HomeWhiz" connected oven" and repeat the product pairing from the beginning.

**"Multiple bluetooth networks detected" warning shows while installing the product to the "HomeWhiz" app.**

- In case more than one house appliance in your home is set to setup mode at the same time and broadcasting bluetooth signal, you may encounter "Multiple bluetooth networks detected" warning whilst the installation to the "HomeWhiz" app. >>> Shut off the installation modes of the other appliances and continue using just one appliance with installation mode on.

**Terms other than the language I specified show up at the "HomeWhiz" app.**

- In cases where the internet power is low, terms in different languages may appear in the homewhiz application other than the languages you defined in the application. >>> This is not an error.

**Error codes/reasons and possible solutions**

Error codes	Error reasons	Possible solutions
Er 5	Meat probe communication error	Contact the authorized service to be able to cook again with the meat probe. Remove the meat probe and set the function selection knob to off (0) to be able to cook normally without the meat probe in the oven. You may then continue cooking without the meat probe.
Er 1 - Er 7	Communication errors	Consult an authorized service for the error to be resolved.
Er 8 - Er 27	Sensor errors	Consult an authorized service for the error to be resolved.
Er 28 - Er 31	Meat probe errors	Consult an authorized service for the error to be resolved.
Er 32 - Er 41	Oven heating errors	Consult an authorized service for the error to be resolved.
Er 42 - Er 58	Oven component errors	Consult an authorized service for the error to be resolved.
Er 59 - Er 64	Oven lid errors	Consult an authorized service for the error to be resolved.
Er 65 - Er 71	Errors related to the steam (in ovens with steam feature)	Consult an authorized service for the error to be resolved.

Error codes	Error reasons	Possible solutions
Er 72 - Er 80	Hardware related errors	Consult an authorized service for the error to be resolved.
Er 81 - Er 85	Oven security errors	Consult an authorized service for the error to be resolved.
Er 86 - Er 88	Internet connection errors (in ovens with Homewhiz feature)	Consult an authorized service for the error to be resolved.
Er 89 - Er 92	Microwave errors (in ovens with microwave feature)	Consult an authorized service for the error to be resolved.
Er 93 - Er 99	Card and timer errors	Consult an authorized service for the error to be resolved.

Additional Information for User Manual:	Technical information on the operating Low Power Modes pursuant to EU Regulation 2023/826	
Mode	POWER CONSUMPTION(WATT)	PERIOD(MINUTES)*
Off	-	-
Standby	-	-
Standby Mode with information or status display	0,8	20
Networked Standby	2,0	20

\*:The period after which the equipment reaches automatically standby mode, off mode or networked standby in minutes and rounded to the nearest minute.



## Willkommen!

---

Sehr geehrter Kunde, sehr geehrte Kundin,

Vielen Dank, dass Sie sich für ein Beko Produkt entschieden haben. Wir stellen Ihnen dieses Produkt vor, das mit hoher Qualität und Technologie hergestellt wurde, um Ihnen die beste Effizienz zu bieten. Lesen Sie dieses Handbuch und alle anderen mitgelieferten Dokumentationen sorgfältig durch, bevor Sie das Produkt verwenden.

Beachten Sie alle Informationen und Warnungen im Benutzerhandbuch. Auf diese Weise schützen Sie sich und Ihr Produkt vor den Gefahren, die auftreten können.

Bewahren Sie das Benutzerhandbuch auf. Wenn Sie das Produkt an eine andere Person weitergeben, geben Sie das Handbuch mit. Die Garantiebedingungen, Verwendungs- und Fehlerbehebungsmethoden für Ihr Produkt sind in der Bedienungsanleitung enthalten.

### Die Symbole und ihre Beschreibungen in der Bedienungsanleitung:



Gefahr, die zum Tod oder zu Verletzungen führen kann.



Wichtige Informationen oder nützliche Anwendungstipps.



Bitte lesen Sie das Benutzerhandbuch.



Warnung vor heißer Oberfläche.

**HINWEIS** Gefahr, die zu materiellen Schäden am Produkt oder seiner Umgebung führen kann.

**Arçelik A.Ş.**

Karaağaç caddesi No:2-6  
34445 Sütlüce/Istanbul/TURKEY

Made in TURKEY

# Inhaltsverzeichnis

<b>1</b>	<b>Sicherheitshinweise .....</b>	<b>46</b>	6.1	Allgemeine Warnhinweise zum Backen im Ofen.....	71
1.1	Verwendungszweck .....	46	6.1.1	Backwaren und andere Ofengerichte .....	71
1.2	Besondere Sicherheitshinweise rund um Kinder, schutzbedürftige Menschen und Haustiere.....	47	6.1.2	Fleisch, Fisch und Geflügel.....	74
1.3	Sicherheitshinweise zu Elektrogeräten .....	48	6.1.3	Grillen.....	75
1.4	Sicherheit beim Transport .....	50	6.1.4	Testspeisen .....	76
1.5	Sicherheitshinweise zur Installation.....	50	<b>7</b>	<b>Wartung und Reinigung.....</b>	<b>78</b>
1.6	Sicher bedienen .....	51	7.1	Allgemeine Reinigungshinweise ...	78
1.7	Warnhinweise zu hohen Temperaturen.....	52	7.2	Reinigung des Zubehörs.....	79
1.8	Verwendung von Zubehör.....	52	7.3	Bedienfeld reinigen .....	79
1.9	Sicherheit beim Kochen .....	52	7.4	Reinigung der Innenseite des Ofens (Kochbereich).....	80
1.10	Sicherheitshinweise zum Reinigen und Pflegen.....	54	7.5	Einfache Dampfreinigung.....	80
1.11	Hochtemperatur-Selbstreinigung (Pyrolyse).....	54	7.6	Pyrolytische Selbstreinigung.....	81
<b>2</b>	<b>Hinweise zum Umweltschutz .....</b>	<b>55</b>	7.7	Reinigung der Ofentür.....	83
2.1	Abfallrichtlinie.....	55	7.8	Entfernen des inneren Glases der Backofentür.....	84
2.1.1	Informationen zur Entsorgung..	55	7.9	Reinigen der Backofenlampe .....	85
2.2	Paketinformationen.....	56	<b>8</b>	<b>Fehlerbehebung.....</b>	<b>86</b>
2.3	Tipps zum Energiesparen .....	56			
<b>3</b>	<b>Ihr neues Gerät .....</b>	<b>57</b>			
3.1	Produkteinführung.....	57			
3.2	Bedienfeld und Bedienung.....	57			
3.2.1	Bedienfeld .....	58			
3.2.2	Einführung des Ofenbedienfelds.....	58			
3.3	Ofenfunktionen .....	59			
3.4	Produktzubehör .....	60			
3.5	Verwendung von Produktzubehör	61			
3.6	Technische Spezifikationen.....	63			
<b>4</b>	<b>Erste Verwendung.....</b>	<b>64</b>			
4.1	Erste Timer-Einstellung.....	64			
4.2	Erstreinigung.....	64			
<b>5</b>	<b>Benutzung des Backofens.....</b>	<b>65</b>			
5.1	Allgemeine Informationen zur Verwendung des Backofens .....	65			
5.2	Handhabung der Bedienblende ....	65			
5.3	Einstellungen .....	67			
<b>6</b>	<b>Allgemeine Informationen zum Kochen.....</b>	<b>71</b>			



## 1 Sicherheitshinweise

- Dieser Abschnitt enthält die Sicherheitshinweise, die erforderlich sind, um die Gefahr von Personen- oder Sachschäden zu vermeiden.
- Bei Weitergabe des Produkts an eine andere Person zum persönlichen Gebrauch oder zum Gebrauch aus zweiter Hand sind auch die Bedienungsanleitung, Produktetiketten und andere relevante Dokumente und Teile mitzugeben.
- Für Schäden, die bei Nichtbeachtung dieser Hinweise entstehen, übernimmt unser Unternehmen keine Haftung.
- Bei Nichtbeachtung dieser Anweisungen erlischt jegliche Garantie.
- Lassen Sie die Installations- und Reparaturarbeiten immer vom Hersteller, dem autorisierten Kundendienst oder einer vom Importeur zu benennenden Person durchführen.
- Verwenden Sie nur Originalersatzteile und Originalzubehör.
- Reparieren oder ersetzen Sie keine Komponenten des Produkts, es sei denn, dies ist im Benutzerhandbuch klar angegeben.
- Nehmen Sie keine technischen Veränderungen am Produkt vor.



### 1.1 Verwendungszweck

- Dieses Produkt wurde für die Verwendung zu Hause entwickelt. Es ist nicht für die kommerzielle Nutzung geeignet.
- Verwenden Sie das Produkt nicht in Gärten, Balkonen oder anderen Außenbereichen. Dieses Produkt ist für den Einsatz in Haushalten und in der Personalküche von Geschäften, Büros und anderen Arbeitsumgebungen vorgesehen.
- **WARNUNG:** Dieses Produkt sollte nur für Kochzwecke verwendet werden. Es sollte nicht für andere Zwecke verwendet werden, wie z.B. zum Heizen des Raumes.
- Der Ofen kann zum Auftauen, Backen, Braten und Grillen von Lebensmitteln verwendet werden.
- Dieses Produkt sollte nicht zum Erhitzen von Tellern oder zum Trocknen von Handtüchern oder Kleidung am Griff verwendet werden.

## 1.2 Besondere Sicherheitshinweise rund um Kinder, schutzbedürftige Menschen und Haustiere



- Das Gerät darf nur dann von Kindern ab 8 Jahren und von Menschen, die unter körperlichen oder geistigen Einschränkungen leiden, bedient werden, wenn diese zuvor gründlich über die möglichen Gefahren des Gerätes und einen sicheren Umgang damit aufgeklärt wurden. Dies gilt natürlich auch für sämtliche sonstigen Leute, die sich mit solchen Geräten noch nicht auskennen.
- Lassen Sie Kinder nicht mit dem Gerät spielen. Reinigungs- und leichte Wartungstätigkeiten dürfen nur dann von Kindern erledigt werden, wenn sie dabei stets unter Aufsicht stehen.
- Das Gerät sollte nicht von Menschen bedient werden, die unter körperlichen oder geistigen Einschränkungen leiden, sofern diese nicht stets beaufsichtigt werden und gründlich mit der Bedienung des Gerätes vertraut gemacht wurden. Dies gilt natürlich auch für Kinder.
- Kinder sollten stets beaufsichtigt werden, damit sie nicht mit dem Gerät spielen.
- Elektrogeräte können immer eine Gefahr für Kinder und Haustiere darstellen. Kinder und Haustiere dürfen nicht mit dem Gerät spielen, nicht darauf klettern, nicht in das Gerät steigen.
- Stellen Sie keine Gegenstände auf dem Gerät ab, die Kinder zu erreichen versuchen könnten.
- **WARNUNG:** Vergessen Sie nicht, dass Teile des Gerätes im Betrieb heiß bis sehr heiß werden. Halten Sie Kinder vom Gerät fern.
- Bewahren Sie das Verpackungsmaterial so auf, dass Kinder nicht herankommen. Es besteht ernsthafte Verletzungs- und Erstickungsgefahr.
- Stellen Sie niemals schwere Gegenstände auf der geöffneten Backofentür ab, lassen Sie Kinder nicht darauf sitzen. Der Backofen kann umkippen, die Türscharniere können beschädigt werden.
- Bevor Sie abgenutzte und unbrauchbare Produkte entsorgen:
  1. Ziehen Sie den Netzstecker und entfernen Sie ihn aus der Steckdose.

2. Schneiden Sie das Netzkabel ab und ziehen Sie es mit dem Stecker aus dem Gerät.
3. Treffen Sie Vorkehrungen, um zu verhindern, dass Kinder das Produkt betreten.
4. Erlauben Sie Kindern nicht, mit dem Gerät zu spielen, wenn es sich im Ruhezustand befindet.

### **1.3 Sicherheitshinweise zu Elektrogeräten**

- Schließen Sie das Gerät an eine Schutzkontaktsteckdose an. Achten Sie darauf, dass die Sicherung des Stromkreises zu den Angaben auf dem Typenschild des Gerätes passt. Lassen Sie die Erdung von einem qualifizierten Elektriker erledigen. Benutzen Sie das Gerät nicht ohne ordnungsgemäße Erdung gemäß nationalen Richtlinien.
- Der Stecker oder der elektrische Anschluss des Geräts muss an einem leicht zugänglichen Ort sein. Falls Netzstecker oder elektrischer Anschluss nicht an stets erreichbarer Stelle möglich sind, sollte ein allpoliger Trennschalter (Sicherungen, Schalter etc.) in die Zuleitung integriert werden, der den elektrotechnischen Vorgaben entspricht und natürlich gut erreichbar sein sollte.
- Ziehen Sie den Netzstecker oder schalten Sie die Sicherung aus, bevor Sie das Gerät reparieren, warten oder reinigen.
- Schließen Sie das Gerät an eine Steckdose an, deren Spannung und Netzfrequenz den Angaben auf dem Typenschild des Gerätes entspricht.
- (Verfügt Ihr Produkt über kein Netzkabel) verwenden Sie nur das im Kapitel „Technische Daten“ beschriebene Anschlusskabel.
- Klemmen Sie das Netzkabel nicht unter oder hinter das Gerät. Stellen Sie keine schweren Gegenstände auf dem Netzkabel ab. Netzkabel dürfen nicht geknickt oder gequetscht werden und sie, dürfen keine heißen Stellen berühren.
- Achten Sie darauf, dass das Stromversorgungskabel nirgends eingeklemmt wird, wenn Sie das Gerät bei der Installation oder nach dem Reinigen an seinen Platz rücken.
- Die Rückseite des Backofens wird heiß, wenn er in Betrieb ist. Die Netzkabel dürfen die

Rückseite des Geräts nicht berühren. Andernfalls könnte es beschädigt werden.

- Achten Sie darauf, dass Versorgungskabel nicht in der Ofentür eingeklemmt werden, verlegen Sie Kabel nicht über heiße Stellen. Andernfalls kann die Kabelisolierung schmelzen und als Folge eines Kurzschlusses einen Brand verursachen.
- Verwenden Sie nur Originalkabel. Verwenden Sie keine gekürzten oder beschädigten Kabel.
- Verwenden Sie kein Verlängerungskabel, keinen Mehrfachstecker, um Ihr Produkt zu betreiben.
- Wenden Sie sich an das autorisierte Servicezentrum oder den Importeur, um den zugelassenen Adapter zu verwenden, wenn die Verwendung eines Konverteradapters (für den Steckertyp) erforderlich ist.
- Wenden Sie sich an den Importeur oder das autorisierte Servicezentrum, wenn die Länge der Stromleitung unzureichend ist.
- Tragbare Stromquellen oder Mehrfachsteckdosen können sich überhitzen und in Brand

geraten. Halten Sie Mehrfachsteckdosen und tragbare Stromquellen vom Gerät fern.

- Falls das Netzkabel beschädigt wird, muss es vom Hersteller, dem autorisierten Kundendienst oder einer vom Importeur angegebenen Fachkraft instandgesetzt werden, damit es nicht zu Gefährdungen kommt.
- **WARNUNG:**Trennen Sie das Gerät vollständig von der Stromversorgung, bevor Sie die Ofenlampe wechseln. Andernfalls besteht Stromschlaggefahr. Ziehen Sie den Netzstecker oder schalten Sie die zugehörige Sicherung ab.

Wenn Ihr Produkt über ein Netzkabel und einen Stecker verfügt:

- Stecken Sie den Stecker des Produkts niemals in eine gebrochene, lose oder aus der Wand herausgezogene Steckdose. Achten Sie darauf, dass der Stecker vollständig in die Steckdose eingesteckt ist. Andernfalls können sich die Anschlüsse überhitzen und einen Brand verursachen.
- Stecken Sie das Gerät nicht in Steckdosen, die fettig oder unsauber sind oder möglicherweise Wasser ausgesetzt sind (z. B. in der Nähe einer Arbeitsfläche, wo Wasser austreten

kann). Es besteht sonst die Gefahr eines Kurzschlusses und eines Stromschlags.

- Berühren Sie den Netzstecker niemals mit feuchten oder gar nassen Händen!
- Ziehen Sie den Stecker aus der Steckdose, indem Sie das Gehäuse des Steckers und nicht das Kabel selbst benutzen.

#### **1.4 Sicherheit beim Transport**

- Trennen Sie das Gerät vollständig von der Stromversorgung, auch wenn es nur über sehr kurze Strecken transportiert, also nur umgesetzt wird.
- Das Gerät ist schwer, Sie brauchen also mindestens einen zusätzlichen Helfer.
- Verwenden Sie die Tür und/oder den Griff nicht zum Transport oder zur Bewegung des Produkts.
- Stellen Sie keine Gegenstände auf das Gerät. Tragen Sie das Gerät senkrecht.
- Hüllen Sie das Gerät vor dem Transportieren mit Luftpolsterfolie (die mit den kleinen Blasen) oder kräftigem Karton ein, anschließend mit Klebeband fixieren. Sichern Sie die beweglichen Teile des Produkts fest, um Schäden zu vermeiden.

- Überprüfen Sie das Produkt vor der Installation auf eventuelle Transportschäden. Wenden Sie sich bei Schäden an den Importeur oder das autorisierte Servicezentrum.

#### **1.5 Sicherheitshinweise zur Installation**

- Bevor Sie mit der Installation beginnen, schalten Sie die Stromleitung, an die das Produkt angeschlossen werden soll, durch Ausschalten der Sicherung stromlos.
- Wir raten immer zum Tragen von Schutzhandschuhen während des Transports und der Installation. Es besteht sonst Verletzungsgefahr durch scharfe Kanten!
- Prüfen Sie das Gerät auf Beschädigungen, bevor es an die Installation geht. Installieren Sie das Produkt nicht, wenn das Gerät beschädigt ist
- Vermeiden Sie die Verwendung von wärmeisolierenden Materialien zur Abdeckung des Innenraums der zu installierenden Möbel.
- Direkte Sonneneinstrahlung und Wärmequellen wie Elektro- oder Gasheizungen dürfen in dem Bereich, in dem das Produkt aufgestellt wird, nicht vorhanden sein.

- Halten Sie die Umgebung aller Lüftungskanäle des Produkts offen.
- Um eine Überhitzung zu vermeiden, sollte die Installation des Produkts nicht hinter dekorativen Abdeckungen erfolgen.
- In Fällen, in denen sich hinter dem für das Produkt vorgesehenen Installationsbereich ein Gasschlauch/eine Gasleitung oder eine Wasserleitung aus Kunststoff befindet, ist unbedingt darauf zu achten, dass das Produkt nicht mit diesen Versorgungsleitungen in Berührung kommt. Andernfalls kann der Schlauch/die Leitung gequetscht werden.
- Befindet sich hinter dem Aufstellungsort des Produkts eine Steckdose, muss sichergestellt werden, dass das Produkt weder mit der Steckdose noch mit dem in die Steckdose eingesteckten Stecker in Berührung kommt.
- Verwenden Sie das Produkt nicht, wenn es während des Gebrauchs kaputt geht oder beschädigt wird. Trennen Sie das Gerät vollständig von der Stromversorgung. Wenden Sie sich an den Importeur oder das autorisierte Servicezentrum.
- Benutzen Sie das Produkt nicht wenn die Vordertürglasscheibe, falls die Scheibe entfernt oder beschädigt ist. Andernfalls besteht die Gefahr von Verletzungen und Umweltschäden.
- Treten Sie nicht auf das Gerät, egal aus welchem Grund.
- Verwenden Sie das Produkt niemals, wenn Ihr Urteilsvermögen oder Ihre Koordination durch den Konsum von Alkohol und/oder Drogen beeinträchtigt wird.
- Im und um den Kochbereich dürfen keine brennbaren Gegenstände aufbewahrt werden. Andernfalls können diese zu einem Brand führen.

## 1.6 Sicher bedienen

- Stellen Sie sicher, dass das Produkt nach jedem Gebrauch ausgeschaltet ist.
- Wenn Sie das Gerät über einen längeren Zeitraum nicht benutzen, ziehen Sie den Netzstecker oder schalten Sie es über den Sicherungskasten aus.
- Der Backofengriff mag dazu verführen, ist aber dennoch keinesfalls ein Handtuchtrockner. Hängen Sie keine Handtücher, Handschuhe oder ähnliche Dinge an den Griff.
- Die Scharniere der Gerätetür bewegen sich beim Öffnen und Schließen der Tür und können

sich verklemmen. Fassen Sie die Tür beim Öffnen oder Schließen nicht am Teil mit den Scharnieren.

### **1.7 Warnhinweise zu hohen Temperaturen**

- **WARNUNG:** Wenn das Produkt in Gebrauch ist, werden das Produkt und die zugänglichen Teile heiß. Es ist darauf zu achten, das Produkt und die Heizelemente nicht zu berühren. Kinder unter 8 Jahren sollten von dem Gerät ferngehalten werden, wenn sie nicht ständig beaufsichtigt werden.
- Stellen Sie keine brennbaren/explosiven Materialien in der Nähe des Geräts ab, da die Oberflächen während des Betriebs heiß sind.
- Halten Sie Abstand, wenn Sie die Backofentür während oder am Ende des Garvorgangs öffnen. Es ist möglich, dass der Dampf Ihre Hand, Ihr Gesicht und/oder Ihre Augen verbrennt.
- Während des Betriebs ist das Produkt heiß. Achten Sie darauf, heiße Teile, das Innere des Ofens und die Heizelemente nicht zu berühren.
- Tragen Sie bei der Handhabung des Produkts stets hitzebeständige Ofenhandschuhe.

### **1.8 Verwendung von Zubehör**

- Es ist wichtig, das mit dem Produkt gelieferte Zubehör sachgemäß zu verwenden. Mehr dazu finden Sie im Abschnitt „**Verwendung von Produktzubehör**“.
- Schließen Sie die Backofentür, nachdem Sie das Zubehör vollständig in den Garraum geschoben haben, da es sonst gegen das Türglas stoßen und dieses beschädigen kann.

### **1.9 Sicherheit beim Kochen**

- Seien Sie vorsichtig, wenn Sie alkoholische Getränke in Ihren Gerichten verwenden. Alkohol verdampft bei hohen Temperaturen und kann Feuer verursachen, da er sich bei Kontakt mit heißen Oberflächen entzünden kann.
- Im Kochbereich befindliche Lebensmittelrückstände, wie z. B. Öl, können sich entzünden. Reinigen Sie diese Rückstände vor dem Kochen.
- Lebensmittelvergiftungsgefahr: Lassen Sie Speisen nicht länger als etwa 1 Stunde vor und nach der Zubereitung im Backofen. Manche Lebensmit-

tel verderben sehr schnell; und eine Lebensmittelvergiftung kann die Folge sein.

- Erhitzen Sie geschlossene Dosen und Gläser nicht im Backofen. Der Druck, der sich in der Dose/dem Glas aufbauen würde, könnte sie zum Platzen bringen.
- Stellen Sie während des Betriebs des Backofens NIEMALS Backbleche, Geschirr oder Alufolie direkt auf den Backofenboden. Der Hitzestau kann den Backofenboden beschädigen und sogar das Backofengehäuse oder den Küchenboden beschädigen.

Beachten Sie bei der Verwendung von fettigem Pergamentpapier oder ähnlichen Materialien die folgenden Vorsichtsmaßnahmen:

- Legen Sie Kochgeschirr oder Ofenzubehör (Rost, Blech etc.) mit Backpapier aus, geben Sie die Speisen dazu, stellen Sie dann alles in den bereits vorgeheizten Ofen.
- Um zu vermeiden, dass Sie die Heizelemente des Backofens berühren und den Heißluftstrom behindern, entfernen Sie überschüssige Teile des Pergamentpapiers, die an Zubehör oder Behältern hängen. Verwenden Sie kein Pergamentpapier bei Backofentemperaturen, die höher sind als die vom Hersteller angegebene maximale Verwendungstemperatur. Legen Sie den Ofenboden niemals mit Backpapier aus!
- Legen Sie es während des Vorheizens nicht auf das Zubehör.
- Immer mit einem Teller oder einem ähnlichen Gegenstand andrücken, um zu verhindern, dass das Material durch die Luftzirkulation im Ofen herumfliegt.
- Bedecken Sie nur die erforderliche Fläche im Inneren des Tablett.
- Nach jedem Gebrauch sollte das Tablett gereinigt und das darin verwendete Pergamentpapier oder ähnliche Materialien ersetzt werden. Andernfalls können Flüssigkeiten, die auf das Tablett tropfen, eine Rauchentwicklung verursachen oder sogar Flammen entzünden.
- Beim Öffnen der Gerätetür entsteht ein Luftstrom. Pergamentpapier kann mit den Heizelementen in Berührung kommen und sich entzünden.
- Bei Verwendung eines Rostgrills sollte ein Backblech auf den unteren Rost gelegt werden. Andernfalls können das Speiseöl und andere Bestand-

teile, die auf den Ofenboden tropfen, starken Rauch erzeugen und zu Flammen führen.

- Halten Sie die Ofentür beim Grillen geschlossen. Heiße Oberflächen verursachen Verbrennungen!
- Speisen, die sich nicht zum Grillen eignen, können sich entzünden und Brände verursachen. Grillen Sie nur Speisen, denen die hohen Grilltemperaturen nichts ausmachen. Legen Sie das Grillgut nicht zu weit hinten auf den Grill. Dort entsteht die größte Hitze, daher können stark fetthaltige Speisen Feuer fangen.

### **1.10 Sicherheitshinweise zum Reinigen und Pflegen**



- Warten Sie, bis das Produkt abgekühlt ist, bevor Sie es reinigen. Heiße Oberflächen verursachen Verbrennungen!
- Waschen Sie das Gerät nicht mit Wasser ab, besprühen Sie das Gerät nicht mit Wasser! Es besteht Stromschlaggefahr!
- Verwenden Sie zum Reinigen des Produkts keine Dampfreiniger, da dies einen elektrischen Schlag verursachen kann.

- Verwenden Sie zur Reinigung der Vordertürglasscheibe des Ofens keine scharfen Scheuermittel, Metallabstreifer, Drahtwolle oder Bleichmittel. Solche Dinge können die Glasflächen zerkratzen und anderweitig beschädigen.



### **1.11 Hochtemperatur-Selbstreinigung (Pyrolyse)**

- Bei der Selbstreinigung heizt sich Ihr Ofen noch stärker als im regulären Betrieb auf. Halten Sie Kinder fern.
- Heiße Oberflächen verursachen Verbrennungen! Berühren Sie das Gerät nicht bei der Selbstreinigung, halten Sie Kinder unbedingt fern. Lassen Sie das Gerät mindestens 30 Minuten lang abkühlen, bevor Sie die Verbrennungsrückstände aus dem Ofen entfernen.
- Da Speisereste bei der Selbstreinigung verbrannt werden, entsteht dabei natürlich auch Rauch. Sorgen Sie daher für eine gute Belüftung Ihrer Küche, während die Selbstreinigung läuft.
- Reinigen Sie die Außenflächen des Ofens, beseitigen Sie Speisereste im Ofeninnenraum grob mit einem Tuch und etwas Seifenwasser, bevor es an

die eigentliche Reinigung geht. Nehmen Sie sämtliches Zubehör und alle Kochutensilien aus dem Ofen. Sofern Ihr Gerät mit pyrolysesicherem Zubehör (dem die hohen Temperaturen bei der Selbstreinigung nichts

ausmachen) geliefert wird, können Sie solches Zubehör im Ofen belassen.

- Wenn sich über Ihrem Backofen ein Kochfeld befindet, dürfen Sie dieses während der Prolyse nicht bedienen.

## 2 Hinweise zum Umweltschutz

### 2.1 Abfallrichtlinie

#### 2.1.1 Informationen zur Entsorgung

##### Ihre Pflichten als Endnutzer



Dieses Elektro- bzw. Elektronikgerät ist mit einer durchgestrichenen Abfalltonne auf Rädern gekennzeichnet. Das Gerät darf deshalb nur getrennt vom unsortierten Siedlungsabfall gesammelt und zurückgenommen werden. Es darf somit nicht in den Hausmüll gegeben werden. Das Gerät kann z.B. bei einer kommunalen Sammelstelle oder ggf. bei einem Vertreiber (siehe unten zu deren Rücknahmepflichten in Deutschland) abgegeben werden.

Das gilt auch für alle Bauteile, Unterbaugruppen und Verbrauchsmaterialien des zu entsorgenden Altgeräts.

Bevor das Altgerät entsorgt werden darf, müssen alle Altbatterien und Altakkumulatoren vom Altgerät getrennt werden, die nicht vom Altgerät umschlossen sind. Das gleiche gilt für Lampen, die zerstörungsfrei aus dem Altgerät entnommen werden können. Der Endnutzer ist zudem selbst dafür verantwortlich, personenbezogene Daten auf dem Altgerät zu löschen.

##### Hinweise zum Recycling



Helfen Sie mit, alle Materialien zu recyceln, die mit diesem Symbol gekennzeichnet sind.

Entsorgen Sie solche Materialien, insbesondere Verpackungen, nicht im Hausmüll, sondern über die bereitgestellten Recyclingbehälter oder die entsprechenden örtlichen Sammelsysteme. Recyceln Sie zum Umwelt- und Gesundheitsschutz elektrische und elektronische Geräte.

##### Rücknahmepflichten der Vertreiber

Wer auf mindestens 400 m<sup>2</sup> Verkaufsfläche Elektro- und Elektronikgeräte vertreibt oder diese gewerblich an Endnutzer abgibt, ist verpflichtet, bei Abgabe eines neuen Gerätes, ein Altgerät des Endnutzers der gleichen Geräteart, das im Wesentlichen die gleichen Funktionen wie das neue Gerät erfüllt, am Ort der Abgabe oder in unmittelbarer Nähe, unentgeltlich zurückzunehmen. Das gilt auch für Vertreiber von Lebensmitteln mit einer Gesamtverkaufsfläche von mindestens 800 m<sup>2</sup>, die mehrmals im Kalenderjahr oder dauerhaft Elektro- und Elektronikgeräte anbieten und auf dem Markt bereitstellen. Solche Vertreiber müssen zudem auf Verlangen des Endnutzers Altgeräte, die in keiner äußeren Abmessung größer als 25 cm sind, (kleine Elektrogeräte) im Einzelhandelsgeschäft oder in unmittelbarer Nähe hierzu unentgeltlich zurückzunehmen; die Rücknahme darf in diesem Fall nicht an den Kauf eines Elektro- oder Elektronikgerätes verknüpft, kann aber auf drei Altgeräte pro Geräteart beschränkt werden.

Ort der Abgabe ist auch der private Haushalt, wenn das neue Elektro- oder Elektronikgerät dorthin geliefert wird; in diesem Fall ist die Abholung des Altgerätes für den Endnutzer kostenlos.

Die vorstehenden Pflichten gelten auch für den Vertrieb unter Verwendung von Fernkommunikationsmitteln, wenn die Vertreiber Lager- und Versandflächen für Elektro- und Elektronikgeräte bzw. Gesamtlager und Versandflächen für Lebensmittel beinhalten, die den oben genannten Verkaufsflächen entsprechen. Die unentgeltliche Abholung von Elektro- und Elektronikgeräten ist dann aber auf Wärmeüberträger (z.B. Kühlschrank), Bildschirme, Monitore und Geräte, die Bildschirme mit einer Oberfläche von mehr als 100 cm<sup>2</sup> enthalten und Geräte beschränkt, bei denen mindestens eine der äußeren Abmessungen mehr als 50 cm beträgt. Für alle übrigen Elektro- und Elektronikgeräte muss der Vertreiber geeignete Rückgabemöglichkeiten in zumutbarer Entfernung zum jeweiligen Endnutzer gewährleisten; das gilt auch für kleine Elektrogeräte (s.o.), die der Endnutzer zurückgeben möchte, ohne ein neues Gerät zu erwerben.

### **Einhaltung von RoHS-Vorgaben:**

Das von Ihnen erworbene Produkt erfüllt die Vorgaben der EU-RoHS Richtlinie (2011/65/EU). Es enthält keine in der Richtlinie angegebenen gefährlichen und unzulässigen Materialien.

## **2.2 Paketinformationen**

Verpackungsmaterialien des Produkts werden gemäß unseren nationalen Umweltvorschriften aus recycelbaren Materialien hergestellt. Entsorgen Sie den Verpackungsfall nicht mit dem Hausmüll oder anderen

Abfällen, sondern bringen Sie ihn zu den von den örtlichen Behörden vorgesehenen Sammelstellen für Verpackungsmaterial.

## **2.3 Tipps zum Energiesparen**

Gemäß EU 66/2014 sind die Informationen zur Energieeffizienz auf der mit dem Produkt gelieferten Quittung zu finden.

Die folgenden Vorschläge sollen Ihnen helfen, Ihr Gerät besonders wirtschaftlich und energiesparend zu benutzen.

- Tauen Sie gefrorene Speisen vor dem Backen auf.
- Benutzen Sie im Ofen möglichst dunkles oder emailliertes Kochgeschirr, das Hitze besonders gut leitet.
- Wenn im Rezept oder der Bedienungsanleitung angegeben, immer vorheizen. Verzichten Sie auf häufiges Öffnen der Ofentür.
- Schalten Sie das Produkt bei längeren Backzeiten 5 bis 10 Minuten vor Ende des Backvorgangs aus. Durch die Nutzung der Restwärme können Sie bis zu 20 % Strom einsparen.
- Versuchen Sie, möglichst mehrere Gerichte auf einmal im Ofen zuzubereiten. Sie können zwei Töpfe gleichzeitig auf den Rost stellen. Obendrein: Wenn Sie zwei Gerichte gleich nacheinander garen, sparen Sie natürlich auch Energie, da der Ofen seine Wärme nicht verliert.
- Öffnen Sie die Ofentür nicht, wenn Sie die „Öko-Heißluft“-Funktion verwenden. Wenn Sie die Tür geschlossen halten, wird die Innentemperatur beim Einsatz der „Öko-Heißluft“-Funktion in einem optimal zum Energiesparen geeigneten Bereich gehalten. Diese Temperatur kann etwas von der Displayanzeige abweichen.

## 3 Ihr neues Gerät

### 3.1 Produkteinführung

DE

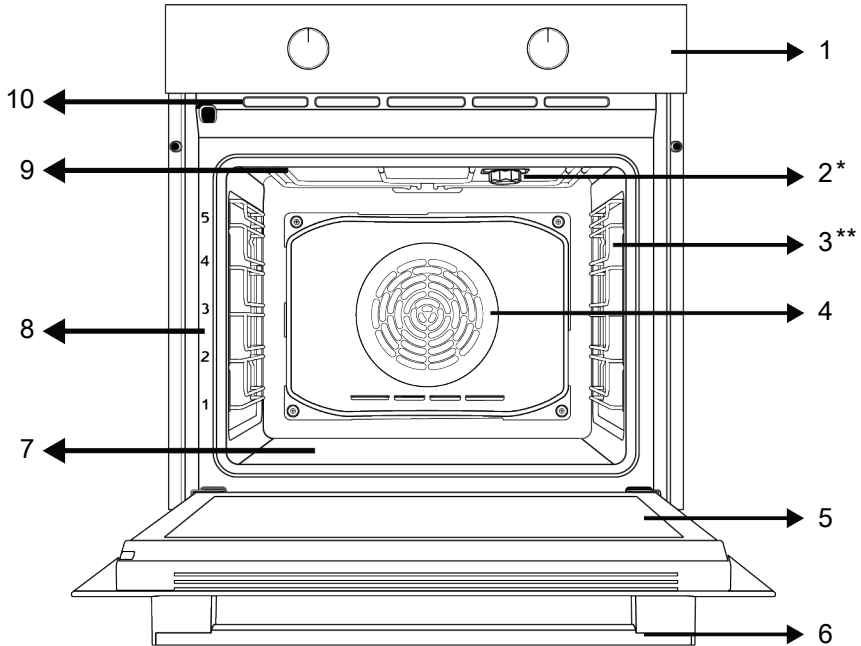

1 Bedienfeld

3 Seitengitter

5 Innenglas

7 Untere Heizung (unter der Stahlplatte)

9 Obere Heizung

2 Lampe

4 Lüftermotor (hinter Stahlplatte)

6 Griff

8 Einschubebenen

10 Belüftungsöffnungen

\* Variiert je nach Modell. Ihr Produkt ist möglicherweise nicht mit einer Lampe ausgestattet, oder der Typ und die Position der Lampe weichen von der Abbildung ab.

\*\* Variiert je nach Modell. Ihr Produkt ist möglicherweise nicht mit Seitengittern ausgestattet. In der Abbildung ist ein Produkt mit Seitengittern als Beispiel dargestellt.

### 3.2 Bedienfeld und Bedienung

In diesem Abschnitt erfahren Sie, welche Funktionen das Bedienfeld Ihres Gerätes bietet und wie Sie diese bedienen. Abbildungen und einige Funktionen können je nach Produktmodell etwas unterschiedlich ausfallen.

## 3.2.1 Bedienfeld

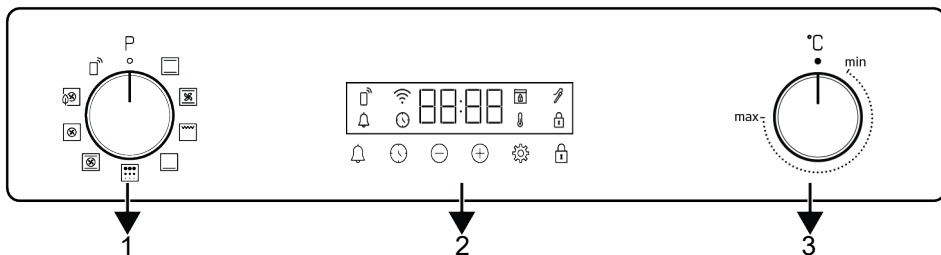

1 Funktionsauswahl-Knopf

2 Timer

3 Temperatúrauswahl-Knopf

Wenn Ihr Produkt mit einem oder mehreren Knöpfen ausgestattet ist, kann es sein, dass diese bei einigen Modellen so angebracht sind, dass sie beim Drücken herauskommen (versenkbare Knöpfe). Für Einstellungen, die mit den Knöpfen vorgenommen werden sollen, drücken Sie zuerst den entsprechenden Knopf hinein und ziehen Sie ihn dann heraus. Nachdem Sie Ihre Einstellung vorgenommen haben, drücken Sie ihn wieder hinein.





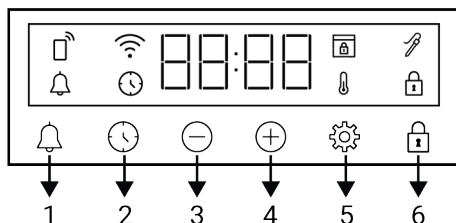



leuchtet dauerhaft. Auf dem Display wird ein  angezeigt, bis der Ofen die eingestellte Temperatur erreicht hat.

### Timer



- 1 Alarm-Taste
- 2 Taste zur Zeiteinstellung
- 3 Taste zum Verringern
- 4 Taste zum Erhöhen
- 5 Taste Einstellungen
- 6 Taste für Tastensperre

### Anzeige-Symbole

-  : Garzeit-Symbol
-  : Alarm-Symbol
-  : Symbol für Bratenthermometer \*
-  : Tastensperre-Symbol
-  : Temperatur-Symbol
-  : Tastensperre-Symbol \*
-  : WLAN-Symbol
-  : Symbol für App-Steuerung

\* variiert je nach Modell; möglicherweise in Ihrem Modell nicht enthalten

## 3.2.2 Einführung des Ofenbedienfelds

### Funktionsauswahl-Knopf

Mit dem Funktionswahl- Knopf können Sie die Betriebsfunktionen des Ofens auswählen. Drehen Sie von der Aus- (oberen) Position aus nach links/rechts, um auszuwählen.

### Temperatúrauswahl-Knopf

Mit dem Temperaturwahl-Knopf können Sie die Temperatur wählen, mit der Sie kochen möchten. Drehen Sie zur Auswahl von der Aus- (oberen) Position aus im Uhrzeigersinn.

### Temperatur-Indikator









Sie können die Innentemperatur des Ofens auf dem Display sehen. Der Ofen heizt auf die eingestellte Temperatur auf. Währenddessen blinken die drei Stufen auf dem Thermometer-Symbol im Display. Wenn die gewünschte Ofentemperatur erreicht ist, erlischt dieses Symbol und das "C"-Symbol

### 3.3 Ofenfunktionen

Die Funktionstabelle zeigt Ihnen die unterschiedlichen Funktionen Ihres Ofens, zusätzlich Minimal- und Maximaltemperatur

zur jeweiligen Funktion. Die Reihenfolge der hier gezeigten Funktionen muss nicht zwingend mit der Reihenfolge an Ihrem Gerät übereinstimmen.

DE

Funktionsymbol	Ofenfunktion	Temperaturbereich (°C)	Beschreibung und Verwendung
	Ober-/Unterhitze	40-280	Die Speisen werden gleichzeitig von oben und unten gegart (Oberheizung/Unterheizung). Geeignet für Kuchen, Gebäck oder Kuchen und Aufläufe in Backformen. Beim Garen wird nur ein einziges Blech verwendet.
	Unterhitze	40-220	Nur das untere Heizelement wird aktiv (Unterheizung). Für Speisen, die unten schön gebräunt werden oder eine knusprige Kruste erhalten sollen. Diese Funktion empfiehlt sich auch bei der Dampfreinigung.
	Umluft	40-280	Die Hitze der oberen und unteren Heizelemente wird durch den Lüfter schnell und gleichmäßig im Ofen verteilt. Beim Garen wird nur ein einziges Blech verwendet.
	Heißluft	40-280	Die Hitze des Umluftheizelementes wird durch den Lüfter schnell und gleichmäßig im Ofen verteilt. Er ist für das Garen auf mehreren Ebenen geeignet.
	Öko-Heißluft	160-220	Um Energie zu sparen, können Sie diese Funktion anstelle von „Heißluft“ im Bereich von 160-220°C verwenden. Die Garzeit wird jedoch etwas länger sein als üblich.
	„3D“-Funktion	40-280	Die Funktionen Oberhitze, Unterhitze und Heizgebläse sind in Betrieb. Das Gargut wird von beiden Seiten gleichmäßig und schnell gegart. Beim Garen wird nur ein einziges Blech verwendet.
	Goßflächengrill	40-280	Das große Grillelement an der Ofendecke wird aktiv. Zum Grillen größerer Portionen.
	Pyrolyse	-	Zur Selbstreinigung des Ofens bei sehr hohen Temperaturen. Sehen Sie sich die Spezifikationen im Abschnitt Wartung und Reinigung zu dieser Funktion an.
	Wifi-Funktion	-	Der Backofen funktioniert nicht mit der Heizung. Die WLAN-Funktion dient zur Fernverbindung des Backofens.

Die folgenden Funktionen können über die Anwendung "HomeWhiz" ausgewählt werden. Diese Funktionen können je nach Modell variieren. Möglicherweise sind nicht alle Funktionen auf Ihrem Produkt verfügbar.

Ofenfunktion	Beschreibung und Verwendung
Ober-/Unterhitze	Die Speisen werden gleichzeitig von oben und unten gegart (Oberheizung/Unterheizung). Geeignet für Kuchen, Gebäck oder Kuchen und Aufläufe in Backformen. Beim Garen wird nur ein einziges Blech verwendet.
Umluft	Die Hitze der oberen und unteren Heizelemente wird durch den Lüfter schnell und gleichmäßig im Ofen verteilt. Beim Garen wird nur ein einziges Blech verwendet.
Heißluft	Die Hitze des Umluftheizelementes wird durch den Lüfter schnell und gleichmäßig im Ofen verteilt. Er ist für das Garen auf mehreren Ebenen geeignet.
„3D“-Funktion	Die Funktionen Oberhitze, Unterhitze und Heizgebläse sind in Betrieb. Das Gargut wird von beiden Seiten gleichmäßig und schnell gegart. Beim Garen wird nur ein einziges Blech verwendet.
Pizza-Funktion	Unteres Heizelement und Heißluft werden aktiv. Besonders für Pizza geeignet.
Grill	Das kleine Grillelement an der Ofendecke wird aktiv. Zum Grillen kleiner Mengen.
Goßflächengrill	Das große Grillelement an der Ofendecke wird aktiv. Zum Grillen größerer Portionen.
Umluftgrill	Die Hitze des großen Grillelementes wird durch den Lüfter schnell und gleichmäßig im Ofen verteilt. Zum Grillen größerer Portionen.
Unterhitze	Nur das untere Heizelement wird aktiv (Unterheizung). Für Speisen, die unten schön gebräunt werden oder eine knusprige Kruste erhalten sollen.
Auftauen	Der Ofen wird nicht beheizt. Lediglich der Lüfter an der Rückwand schaltet sich ein. Gefrorene Speisen werden schonend bei Zimmertemperatur aufgetaut, heiße Speisen abgekühlt. Die Dauer des Auftauens hängt vom aufzutauenden Lebensmittel ab.
Warmhalten	Zum Warmhalten der Speisen über längere Zeit.
Öko-Heißluft	Um Energie zu sparen, können Sie diese Funktion anstelle von Heißluft im Bereich von 160-220°C verwenden. Die Garzeit wird jedoch etwas länger sein als üblich.
Pyrolyse – Energiesparmodus	Zur Selbstreinigung des Ofens bei sehr hohen Temperaturen. Diese Funktion empfehlen wir, wenn der Ofen nur leicht verschmutzt ist. Sehen Sie sich die Spezifikationen im Abschnitt Wartung und Reinigung zu dieser Funktion.
Pyrolyse	Zur Selbstreinigung des Ofens bei sehr hohen Temperaturen. Sehen Sie sich die Spezifikationen im Abschnitt Wartung und Reinigung zu dieser Funktion an.
Brotfunktion	Es wird zum Backen von Brot verwendet. Die eingestellte Temperatur und Uhrzeit kann nicht geändert werden.

### 3.4 Produktzubehör

Es gibt eine Vielzahl an unterschiedlichem Zubehör für Ihr Gerät. In diesem Abschnitt erfahren Sie etwas über dieses Zubehör und wie man es richtig benutzt. Je nach Gerätemodell wird unterschiedliches Zubehör angeboten. Eventuell ist nicht sämtliches in dieser Anleitung beschriebene Zubehör für Ihr Gerät erhältlich.



Die Bleche im Inneren Ihres Geräts können durch die Hitzeeinwirkung verformt werden. Dies hat keinen Einfluss auf die Funktionalität. Die Verformung verschwindet, wenn das Blech abgekühlt ist.

#### Standard-Bleche

Für Gebäck, Gefrorenes und zum Braten oder Backen großer Teile.

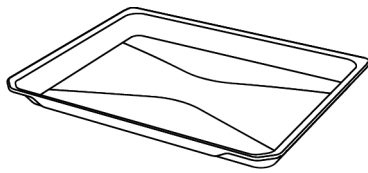

#### Grillrost

Zum Braten/Backen unterschiedlicher Speisen im passenden Einschub.

#### Bei Modellen mit Seitengittern :

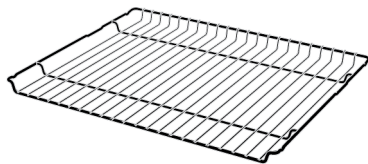

**Bei Modellen ohne Seitengitter :**

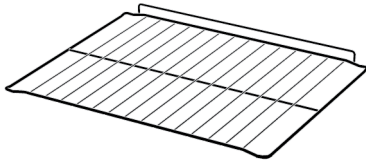

### 3.5 Verwendung von Produktzubehör

#### Einschubebenen

Im Kochbereich gibt es 5 Einschubebenen. Die Reihenfolge der Ebenen können Sie auch den Nummern am vorderen Rahmen des Backofens entnehmen.

**Bei Modellen mit Seitengittern :**

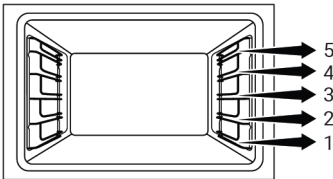

**Bei Modellen ohne Seitengitter :**

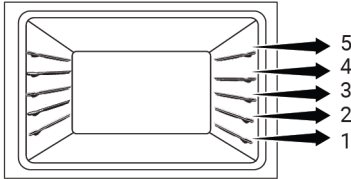

#### Grillrost in den Einschubebenen platzieren

**Bei Modellen mit Seitengittern :**

Es ist wichtig, dem Grillrost richtig in den Einschubebenen zu platzieren. Dabei muss sich der offene Abschnitt vorne befinden. Um ein besseres Garen zu ermöglichen, muss der Grillrost auf die Haltepunkte an den Seitengittern gesetzt werden. Er darf nicht vor oder hinter den Haltepunkten sitzen und die Rückwand des Ofens berühren.

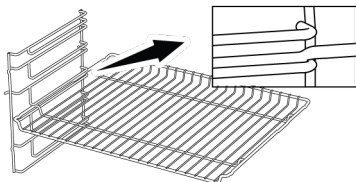

**Bei Modellen ohne Seitengitter :**

Es ist wichtig, den Grillrost richtig in den Einschubebenen zu platzieren. Der Grillrost muss immer mit der offenen Seite nach vorne eingeschoben werden.

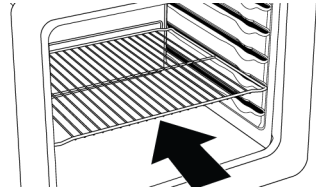

#### Backblech in den Einschubebenen platzieren

**Bei Modellen mit Seitengittern :**

Es ist wichtig, Backbleche richtig in den Einschubebenen zu platzieren. Beim Platzieren des Backblechs in der gewünschten Einschubebene muss die zum Halten vorgesehene Seite vorne liegen. Um ein besseres Garen zu gewährleisten, muss das Blech auf die Haltepunkte des Seitengitters aufgesetzt werden. Es darf nicht vor oder hinter den Haltepunkten platziert werden und darf nicht die Rückwand des Ofens berühren.

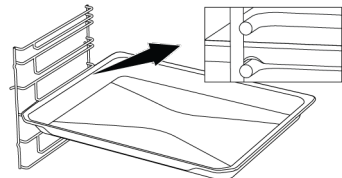

**Bei Modellen ohne Seitengitter :**

Es ist wichtig, den Grillrost richtig in den Einschubebenen zu platzieren. Der Grillrost muss immer mit der offenen Seite nach vorne eingeschoben werden.

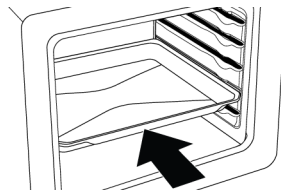

#### Stopperfunktion des Grillrosts

Damit der Grillrost nicht nach vorne kippt, gibt es eine Stopperfunktion, um Ihr Essen einfach und sicher entnehmen zu können.

Wenn Sie den Grillrost vorsichtig herausziehen, ist dies nur bis zum Anschlagspunkt der Stopperfunktion möglich. Um den Grillrost ganz herauszunehmen, müssen Sie ihn erst aus der hinteren Arretierung lösen und anschließend herausnehmen.

#### Bei Modellen mit Seitengittern :

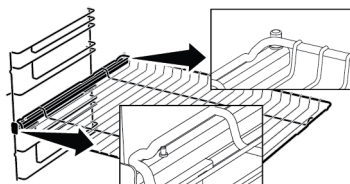
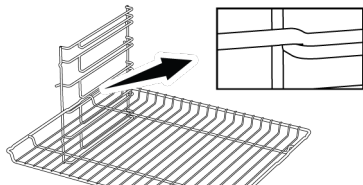

#### Bei Modellen ohne Seitengitter :

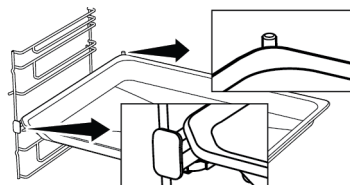
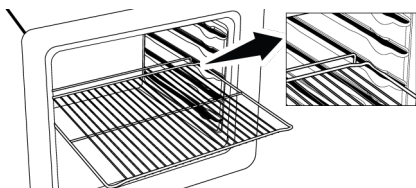

#### Stopperfunktion für Backbleche - Bei Modellen mit Seitengittern

Damit das Backblech nicht nach vorne kippt, gibt es eine Stopperfunktion. Lösen Sie das Backblech beim Herausnehmen zuerst aus der hinteren Arretierung und ziehen Sie es anschließend nach vorne.

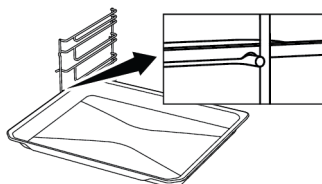

#### Richtige Platzierung des Grillrosts und der Backbleche auf den Teleskopschienen - Bei Modellen mit Seitengittern und Teleskopschienen



Dank der Teleskopauszüge lassen sich Bleche oder der Grillrost einfach einsetzen und herausnehmen. Beim Einsetzen ist darauf zu achten, dass die Stifte an Vorder- und Rückseite der Teleskopauszüge in den Aussparungen an den Blechen und Grillrosten sitzen (siehe Abbildung).

### 3.6 Technische Spezifikationen

Allgemeine Spezifikationen	
Produkt-Außenabmessungen (Höhe/Breite/Tiefe) (mm)	595 /594 /567
Einbaumaße des Ofens (Höhe/Breite/Tiefe) (mm)	590-600 /560 /min. 550
Spannung / Frequenz	220-240 V ~; 50 Hz
Verwendeter/geeigneter Kabeltyp und -querschnitt geeignet für die Verwendung im Produkt	Min. H05VV-FG 3 x 1,5 mm <sup>2</sup>
Gesamte Leistungsaufnahme (kW)	3,3
Ofentyp	Multifunktionsofen

Grundlagen: Angaben zum Energielabel von Elektroöfen erfolgen gemäß der Norm EN 60350-1 / IEC 60350-1. Diese Werte werden unter Standardlast mit der Funktion „Bottom-Top-Heizung“ oder „Ventilator-Heizung“ (falls vorhanden) ermittelt.

Die Energieeffizienzklasse wird gemäß der folgenden Priorisierung bestimmt, je nachdem, ob die relevanten Funktionen auf dem Produkt vorhanden sind oder nicht: 1-Öko-Heißluft , 2-Heißluft , 3-Grill + Umluft , 4-Ober-/Unterhitze.

-  Technische Spezifikationen können ohne vorherige Ankündigung geändert werden, um die Qualität des Produkts zu verbessern.
-  Die Abbildungen in diesem Handbuch sind schematisch und entsprechen möglicherweise nicht genau Ihrem Produkt.
-  Die auf den Produktetiketten oder in der Begleitdokumentation angegebenen Werte werden unter Laborbedingungen in Übereinstimmung mit den einschlägigen Normen ermittelt. Je nach Betriebs- und Umgebungsbedingungen des Produkts können diese Werte variieren.

## 4 Erste Verwendung

Bevor Sie Ihr Produkt verwenden, wird empfohlen, die in den folgenden Abschnitten aufgeführten Schritte durchzuführen.

### 4.1 Erste Timer-Einstellung

**i** Stellen Sie immer die Uhrzeit ein, bevor Sie Ihren Ofen benutzen. Wenn Sie sie nicht einstellen, können Sie bei einigen Ofen-Modellen nicht kochen.

1. Wenn der Ofen ersten Mal eingeschaltet wird, blinken das Stundenfeld für „12:00“ und das Symbol ⌚ auf der Anzeige.
2. Stellen Sie die Stunden durch Drücken der Tasten ⊕/⊖ ein.

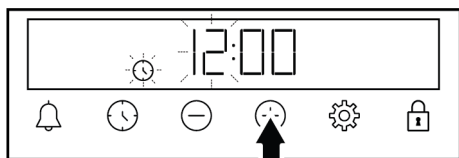

3. Berühren Sie die Taste ⌚ oder ⚙️ um das Minutenfeld zu aktivieren.

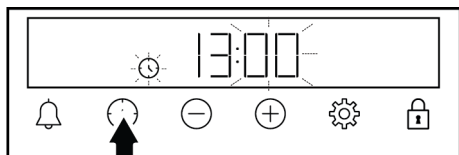

4. Berühren Sie die Tasten ⊕/⊖, um die Minuten einzustellen.

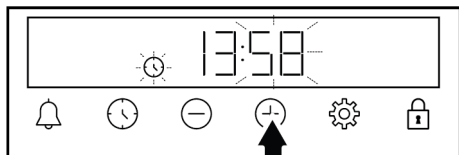

⇒ Die Uhrzeit wird eingestellt und das Symbol ⌚ verschwindet vom Display.

**i** Wenn die Uhrzeit beim ersten Einschalten nicht eingestellt ist, blinken die Symbole "12:00" und ⌚ weiterhin und Ihr Ofen startet nicht. Damit Ihr Ofen funktioniert, müssen Sie die Uhrzeit einstellen oder die Taste ⌚ berühren, wenn sie auf "12:00" steht. Sie können die Einstellung der Uhrzeit später ändern, wie im Abschnitt „**Einstellungen**“ beschrieben.

**i** Im Falle eines Stromausfalls werden die bisherigen Uhrzeit-Einstellungen aufgehoben und müssen neu eingestellt werden.

### 4.2 Erstreinigung

1. Entfernen Sie das gesamte Verpackungsmaterial.
2. Holen Sie das mitgelieferte Zubehör aus dem Ofen.
3. Lassen Sie das Gerät 30 Minuten lang laufen, schalten Sie es danach wieder ab. Auf diese Weise werden Rückstände und Schutzbeschichtungen beseitigt. Dabei kann es etwas riechen.
4. Stellen Sie die höchste Temperatur ein, überzeugen Sie sich davon, dass sämtliche Heizelemente Ihres Gerätes richtig arbeiten. Schauen Sie sich den Abschnitt „Ofenfunktionen“ an. Im folgenden Abschnitt erfahren Sie, wie Sie Ihren neuen Ofen bedienen.
5. Warten Sie ab, bis der Ofen abgekühlt ist.
6. Wischen Sie die Außenflächen des Gerätes mit einem feuchten Tuch oder Schwamm ab, trocknen Sie mit einem trockenen Tuch nach.

#### Vor Einsatz des Zubehörs:

Reinigen Sie die Zubehöerteile (im Garraum geliefert) mit Wasser, etwas Geschirrspülmittel und einem weichen Schwamm.

**HINWEIS:** Einige Reinigungsmittel können die Oberfläche beschädigen. Verwenden Sie bei der Reinigung keine scheuernden Reinigungsmittel, Reinigungspulver, Reinigungscremes oder scharfe Gegenstände.

**HINWEIS:** Bei der ersten Anwendung kann es über mehrere Stunden zu Rauch- und Geruchsentwicklung kommen. Dies ist normal, und Sie brauchen nur eine gute Belüftung, um es zu entfernen. Vermeiden Sie das direkte Einatmen von Rauch und Gerüchen, die sich bilden.

## 5 Benutzung des Backofens

### 5.1 Allgemeine Informationen zur Verwendung des Backofens

#### Kühlgebläse ( variiert je nach Modell; möglicherweise in Ihrem Modell nicht enthalten )

Ihr Gerät ist mit einem Kühlgebläse ausgestattet. Das Kühlgebläse schaltet sich bei Bedarf von selbst ein, kühlt dabei das Gerät und die Möbel in unmittelbarer Nähe. Das Gebläse schaltet sich automatisch ab, sobald seine Arbeit erledigt ist. Über der Tür strömt heiße Luft aus dem Ofen. Decken Sie diese Belüftungsöffnungen nicht ab. Andernfalls kann sich der Ofen überhitzen. Das Kühlgebläse läuft, während der Ofen arbeitet, kann nach dem Abschalten noch etwa 20 – 30 Minuten lang nachlaufen. Wenn Sie den Ofen mit Timer programmieren, schaltet sich das Kühlgebläse zum Ablauf der Backzeit zusammen mit allen anderen Funktionen ab. Das Kühlgebläse lässt sich nicht manuell ein- und ausschalten. Er schaltet sich bei Bedarf automatisch ein und aus. Dies ist kein Fehler, dies ist so gewollt.

#### Ofenbeleuchtung

Die Ofenbeleuchtung schaltet sich an, sobald der Ofen mit dem Backen anfängt. Bei manchen Modellen leuchtet die Beleuchtung während des gesamten Backens, bei anderen Modellen schaltet sie sich nach einer bestimmten Zeit ab.

### 5.2 Handhabung der Bedienblende

#### Allgemeine Warnhinweise für die Steuereinheit des Ofens

- Die maximale Zeit, die für den Garvorgang eingestellt werden kann, beträgt 5 Stunden 59 Minuten. Im Falle eines

Stromausfalls werden die vorab eingestellte Garzeit und Gardauer aufgehoben werden und müssen neu eingestellt werden.



- Während Sie Einstellungen vornehmen, blinken die entsprechenden Symbole auf dem Display. Es sollte eine kurze Zeit gewartet werden, bis die Einstellungen gespeichert sind.
- Wenn eine Gardauer eingestellt wurde, kann die Uhrzeit nicht eingestellt werden.
- Wenn die Garzeit bei Backbeginn eingestellt ist, wird die verbleibende Zeit auf dem Display angezeigt.
- In Fällen, in denen eine Garzeit oder Gardendzeit eingestellt ist, können Sie durch langes Berühren der Taste  automatisch abbrechen.

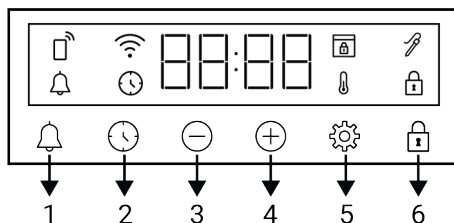



#### Timer



- 1 Alarm-Taste
- 2 Taste zur Zeiteinstellung
- 3 Taste zum Verringern
- 4 Taste zum Erhöhen
- 5 Taste Einstellungen
- 6 Taste für Tastensperre

#### Anzeige-Symbole

-  : Garzeit-Symbol
-  : Alarm-Symbol
-  : Symbol für Bratenthermometer \*

-  : Tastensperre-Symbol
-  : Temperatur-Symbol
-  : Tastensperre-Symbol \*
-  : WLAN-Symbol
-  : Symbol für App-Steuerung

\* variiert je nach Modell; möglicherweise in Ihrem Modell nicht enthalten

## Einschalten des Ofens

Wenn Sie mit dem Funktionswahlknopf eine Ofenfunktion auswählen, die Sie verwenden möchten, und mit dem Temperatorknopf eine bestimmte Temperatur einstellen, beginnt der Ofen zu arbeiten.

## Ausschalten des Ofens

Sie können den Ofen ausschalten, indem Sie den Funktionswahlknopf und den Temperatorknopf in die Aus-Position (nach oben) drehen.

## Manuelles Garen mit Auswahl der Temperatur und der Betriebsfunktion des Ofens

Sie können eine manuelle Auswahl der Betriebsfunktion und der Temperatur vornehmen, die Sie für das jeweilige Gericht wünschen, ohne eine bestimmte Garzeit einzustellen.

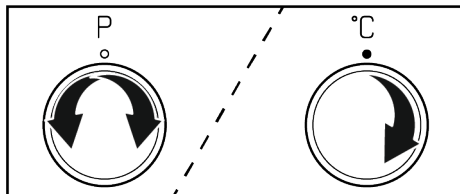



1. Wählen Sie mit dem Ofenfunktion die Betriebsfunktion, die Sie verwenden wollen.
2. Stellen Sie die gewünschte Temperatur mit dem Temperatorknopf ein.

⇒ Ihr Ofen wird sofort mit der gewählten Funktion und Temperatur in Betrieb genommen und  erscheint auf dem Display. Auf dem Display werden der eingestellte Temperaturwert und das Thermometer-Symbol angezeigt. Wenn die Temperatur im Inneren des Backofens die eingestellte Temperatur er-





reicht, verschwindet das Symbol  und es ertönt ein akustisches Signal. variiert je nach Modell, möglicherweise in Ihrem Modell nicht enthalten. Der Ofen schaltet sich nicht automatisch ab. Sie müssen das Garen kontrollieren und den Ofen selbst abschalten. Wenn der Backvorgang abgeschlossen ist, schalten Sie den Ofen aus, indem Sie den Funktionswahlknopf und den Temperatorknopf in die Stellung Aus (oben) drehen.

## Garen mit Einstellung der Garzeit:

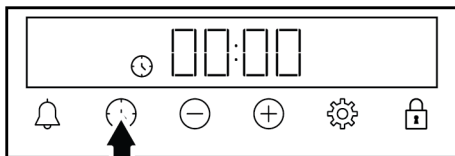
Sie können eine automatische Abschaltung des Ofens einstellen, indem Sie zuerst die gewünschte Temperatur und Betriebsfunktion wählen und anschließend die gewünschte Garzeit einstellen. Dazu gehen Sie wie folgt vor.

1. Wählen Sie die gewünschte Ofenfunktion.
2. Berühren Sie die Taste  bis das Symbol  für die Garzeit auf dem Display erscheint.



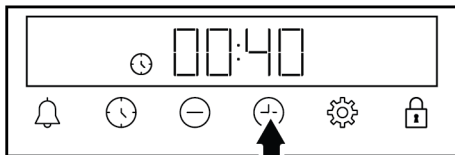

 Um die Garzeit schnell einzustellen, können Sie die Taste  berühren, um die Garzeit auf 30 Minuten einzustellen, nachdem Sie die Ofenfunktion und die Temperatur eingestellt haben, und dann die Tasten  /  verwenden, um die Zeit zu ändern.

3. Stellen Sie die Garzeit mit den Tasten  /  ein.



**i** Die Garzeit erhöht sich in den ersten 15 Minuten um 1 Minute und nach 15 Minuten um 5 Minuten.



4. Stellen Sie Ihr Essen in den Ofen und stellen Sie die Temperatur mit dem Temperaturknopf ein.
  - ⇒ Ihr Ofen wird sofort mit der gewählten Funktion und Temperatur in Betrieb genommen. Die eingestellte Garzeit beginnt rückwärts zu zählen und  erscheint auf dem Display. Die ablaufende Garzeit und die gewählte Temperatur sowie das Thermometer-Symbol werden nacheinander angezeigt. Wenn die Temperatur im Inneren des Backofens die eingestellte Temperatur erreicht, verschwindet das Symbol  und es ertönt ein akustisches Signal. Anschließend erscheint das Symbol "C" neben dem Temperaturwert.
5. Wenn die eingestellte Backzeit abgelaufen ist, erscheint auf dem Display die Meldung "Ende", das Symbol  blinkt und der Timer gibt ein akustisches Signal ab.
6. Das Signal ertönt zwei Minuten lang. Berühren Sie eine beliebige Taste, um das akustische Signal zu stoppen. Danach erscheint wieder die Uhrzeit auf dem Display.

**i** Wenn am Ende des akustischen Signals eine beliebige Taste gedrückt wird, beginnt der Ofen wieder zu arbeiten. Um zu verhindern, dass der Backofen nach dem Abschalten des Signals wieder in Betrieb geht, schalten Sie den Backofen aus, indem Sie den Temperatur- und den Funktionsknopf auf die Position "0" (aus) stellen.



## 5.3 Einstellungen

### Aktivieren der Tastensperre

Mithilfe der Tastensperre können Sie den Timer vor Störungen schützen.

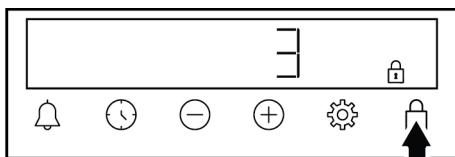
1. Berühren Sie die Taste , bis das Symbol  auf dem Display erscheint.





- ⇒ Das Symbol  wird im Display angezeigt und der 3-2-1-Countdown beginnt. Die Tastensperre wird aktiviert, sobald der Countdown endet. Wenn nach Aktivierung der Tastensperre eine beliebige Taste berührt wird, ertönt ein akustisches Signal und das Symbol  blinkt.

**i** Wenn Sie die Taste  vor dem Ende des Countdowns loslassen, wird die Tastensperre nicht aktiviert.

**i** Bei aktivierter Tastensperre können keine Timertasten verwendet werden. Die Tastensperre wird bei einem Stromausfall nicht aufgehoben.

### Tastensperre deaktivieren

1. Berühren Sie die Taste , bis das Symbol  vom Display verschwindet.

- ⇒ Das Symbol  verschwindet aus der Anzeige und die Tastensperre ist deaktiviert.

### Einstellen des Alarms

Sie können den Timer des Produkts auch für andere Warn- oder Erinnerungszwecke als zum Backen verwenden. Der Wecker hat keinen Einfluss auf die Betriebsfunktionen des Backofens. Er dient lediglich zu Warnzwecken. Sie können den Wecker beispielsweise verwenden, wenn Sie das Gargut zu einer bestimmten Zeit im Backofen wenden möchten. Sobald die von Ihnen eingestellte Zeit abgelaufen ist, gibt der Timer ein akustisches Warnsignal aus.

**i** Die maximale Weckzeit kann 23 Stunden und 59 Minuten betragen.

1. Berühren Sie die Taste , bis das Symbol  auf dem Display erscheint.

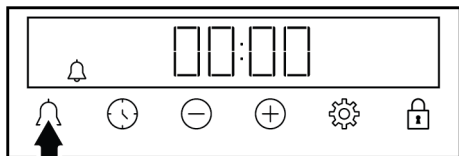

2. Stellen Sie die Weckzeit mit den Tasten  $\oplus/\ominus$  ein.

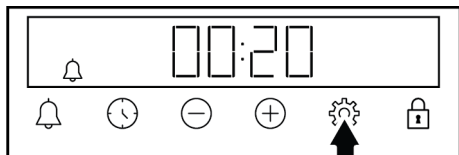

⇒ Nach dem Einstellen der Weckzeit leuchtet das Symbol  dauerhaft und im Display beginnt die Weckzeit herunterzuzählen. Werden Weckzeit und Backzeit gleichzeitig eingestellt, wird die kürzere Zeit im Display angezeigt.





3. Nach Ablauf der Weckzeit beginnt das Symbol  zu blinken und gibt Ihnen ein akustisches Warnsignal.

### Alarm ausschalten

1. Nach Ablauf der Alarmdauer ertönt der Warnton zwei Minuten lang. Berühren Sie eine beliebige Taste, um den Warnton zu beenden.

⇒ Die Warnung stoppt und die Tageszeit erscheint auf dem Display.

### Wenn Sie den Alarm abbrechen möchten;

1. Um die Weckzeit zurückzusetzen, berühren Sie die Taste , bis das Symbol  im Display erscheint. Berühren Sie die Taste  $\ominus$ , bis das „00:00“ Das Symbol  erscheint auf dem Display.
2. Sie können den Alarm auch durch langes Drücken der Taste  abbrechen.

### Einstellen der Lautstärke

1. Auf dem Display **b-01 - b-02** Tippen Sie auf die Taste , bis einer der Werte angezeigt wird.

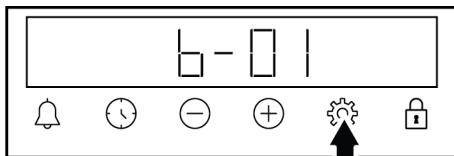

2. Stellen Sie mit den Tasten  $\oplus/\ominus$  die gewünschte Stufe ein. (**b-01-b-02**)

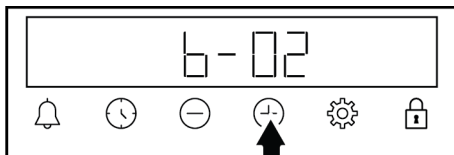

⇒ Berühren Sie zur Bestätigung die Taste  oder warten Sie, ohne eine Taste zu berühren. Die eingestellte Lautstärke wird nach einer Weile aktiv.

### Einstellen der Displayhelligkeit

1. Auf dem Display **d-01-d-02-d-03** Tippen Sie auf die Taste , bis einer der Werte angezeigt wird.

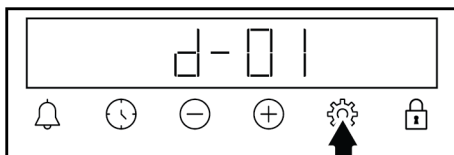

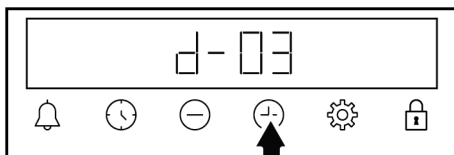

2. Stellen Sie die gewünschte Helligkeit mit den Tasten  $\oplus/\ominus$  ein. (**d-01-d-02-d-03**)





⇒ Berühren Sie zur Bestätigung die Taste  oder warten Sie, ohne eine Taste zu berühren. Die eingestellte Helligkeit wird nach einer Weile aktiv.

### Ändern der Tageszeit

So ändern Sie an Ihrem Backofen die zuvor eingestellte Tageszeit:

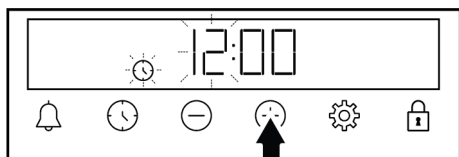
1. Berühren Sie die Taste , bis das Symbol  auf dem Display erscheint.
2. Stellen Sie die Uhrzeit durch Berühren der Tasten  $\oplus/\ominus$  ein.



3. Berühren Sie die Taste  oder , um das Minutenfeld zu aktivieren.

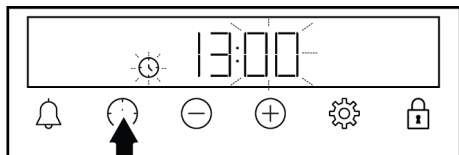

4. Berühren Sie die Tasten /, um die Minute einzustellen.

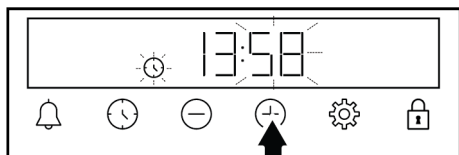

5. Bestätigen Sie die Einstellung durch Berühren der Taste .

⇒ Die Uhrzeit ist eingestellt und das Symbol erlischt im Display.

### Den Backofen mit dem WLAN verbinden und ihn in die Anwendung "HomeWhiz" einweisen



Sie können Ihren Backofen über die "HomeWhiz" App von einem Smart-Gerät aus steuern, indem Sie es mit einem WLAN verbinden. Installieren Sie dazu zunächst die "HomeWhiz" App auf Ihrem Smart-Gerät. Die "HomeWhiz" App ist für die mobilen Betriebssysteme iOS und Android verfügbar.



Nachdem Sie die Anwendung "HomeWhiz" heruntergeladen haben, müssen Sie Ihr eigenes Zuhause erstellen, indem Sie den Anwendungsschritten folgen.



Sie können Ihren Ofen mit dem drahtlosen Netzwerk verbinden und die Fernsteuerung aktivieren, indem Sie die in der App angegebenen Schritte befolgen.

- Um den Ofen in den Setup-Modus zu versetzen, drehen Sie den Funktionswahlknopf in die Aus-Position „P“, während der Ofen ausgeschaltet ist.
- Tippen Sie auf die Taste , bis „C00“ auf dem Display erscheint.
  - ⇒ C00 WLAN ist deaktiviert
  - ⇒ C01 WLAN ist aktiviert
- Berühren Sie die Tasten / gleichzeitig 3 Sekunden lang.
  - ⇒ Wenn der Ofen in den Setup-Modus wechselt, erscheint auf dem Display eine Animation mit blinkenden Linien.
- Öffnen Sie die "HomeWhiz"-App, die Sie auf Ihrem Smartgerät installiert haben. Nachdem Sie Ihr eigenes Zuhause erstellt haben, wählen Sie unter Küchenprodukte den Backofen aus, geben Sie die Lagernummer Ihres Produkts in die App ein und folgen Sie den Schritten in der App.



Die Produktbestandsnummer ist die Nummer, die mit „77...“ beginnt und sich unten auf der Vorderseite des Handbuchs befindet.



- Schließen Sie die Einführung Ihres Ofens in die Anwendung ab, indem Sie die Anwendungsschritte befolgen.
  - ⇒ Wenn die Demonstration abgeschlossen ist, erscheinen „C01“ und  auf dem Display.

### Fernbedienung des Backofens aktivieren

- ✓ Nachdem Sie Ihren Backofen bei der "HomeWhiz"-App registriert haben, können Sie ihn fernsteuern:
- Um den Ofen in den Setup-Modus zu versetzen, drehen Sie den Funktionswahlknopf bei ausgeschaltetem Ofen auf die Position „Wifi-Funktion“.
  - Drehen Sie den Temperaturregler im Uhrzeigersinn auf eine andere Position als „0“.



- ⇒ Auf dem Display erscheint das Symbol „“.



Wenn das Symbol  auf dem Display erscheint, aber beim Berühren der Taste ein Fehlerton ertönt, das Symbol  nicht auf dem Display erscheint oder das Symbol  blinkt, überprüfen Sie die Internetverbindung, mit der Sie das Produkt verbunden haben. Wenn die Internetverbindung erfolgreich ist und das Problem weiterhin besteht, wiederholen Sie die Einrichtungsschritte.

### "HomeWhiz" Löschen der Zuordnung eines bestehenden Ofens

- ✓ Nachdem Sie Ihr Produkt zur "HomeWhiz"-App hinzugefügt haben, werden Ihre Produktinformationen mit dem Benutzerkonto abgeglichen, das Sie für "HomeWhiz" verwendet haben. Wenn Sie den Zugriff auf das in der App verwendete Konto verlieren oder die Zuordnung aus anderen Gründen löschen möchten, gehen Sie wie folgt vor:

1. Um den Ofen in den Setup-Modus zu versetzen, drehen Sie den Funktionswahlknopf in die Aus-Position „P“, während der Ofen ausgeschaltet ist.
2. Tippen Sie 5 Sekunden lang gleichzeitig auf die Tasten /⊖.
3. Auf dem Display erscheint eine Animation mit blinkenden Linien.
4. Sobald der Pairing-Löschvorgang erfolgreich abgeschlossen ist, ertönt ein Warnton und Ihr Backofen startet neu. Das Symbol „“ verschwindet vom Display.



Wenn während des Löschvorgangs der Übereinstimmung ein Problem auftritt und der Vorgang nicht abgeschlossen werden kann, ertönt ein Fehlerlaut.

5. Sobald der entsprechende Löschvorgang abgeschlossen ist, können Sie das Produkt erneut in Ihrem "HomeWhiz"-Konto bewerben.

### Einhaltung der Normen und Prüfhinweise / EU-Konformitätserklärung

	Die Entwicklungs-, Herstellungs- und Verkaufsphase dieses Produkts erfolgt gemäß den Sicherheitsvorschriften, die in allen relevanten Gesetzen der Europäischen Union festgelegt sind.
<b>Frequenzband</b>	: 2.4 Ghz
<b>Max. Sendeleistung</b>	: max. 100 mW
<b>CE-Konformitätserklärung</b>	
Arçelik A.Ş. erklärt, dass dieses Produkt die Anforderungen der Richtlinie 2014/53/EU erfüllt. Eine ausführliche RO-TE Konformitätserklärung finden Sie online auf der Website <a href="http://support.beko.com">support.beko.com</a> unter den zusätzlichen Dokumenten auf der Produktseite für Ihr Produkt.	

Der definierte Supportzeitraum für Softwareupdates im Zusammenhang mit der Cybersicherheit des Produkts ist der Garantiezeitraum des Produkts. Nach diesem Zeitraum werden Cybersicherheits-bezogene Software-Updates nicht garantiert. Dieses Produkt erfasst und überträgt Nutzungsdaten, wenn es mit dem Internet verbunden ist (z. B. Temperatureinstellungen,

Nutzungsdauer, Fehlercodes). Gemäß dem EU-Datenschutzgesetz (Verordnung (EU) 2023/2854) haben Sie das Recht, auf diese Daten zuzugreifen und sie zu verwalten. Weitere Informationen darüber, welche Daten erfasst werden, wie sie verwendet werden und wie Sie darauf zugreifen können, finden Sie unter: [www.homewhiz.com/eu-data-act-policy](http://www.homewhiz.com/eu-data-act-policy)

## 6 Allgemeine Informationen zum Kochen

In diesem Abschnitt finden Sie allgemeine Tipps zur Zubereitung Ihrer Speisen.

Es werden die gängigsten Lebensmittel und die dafür geeigneten Einstellungen aufgeführt. Zusätzlich geben wir auch an, welches Ofen-Zubehör sich am besten dafür eignet.

### 6.1 Allgemeine Warnhinweise zum Backen im Ofen

- Beim Öffnen der Ofentür während und nach dem Backen kann heißer Dampf entweichen. Es ist möglich, dass der Dampf Ihre Hand, Ihr Gesicht und/oder Ihre Augen verbrennt. Halten Sie beim Öffnen der Ofentür also etwas Abstand.
- Beim Backen kann sich Feuchtigkeit an den Innen- und Außenflächen des Ofens niederschlagen. Dies ist völlig normal und kein Fehler.
- Gartemperaturen und Garzeiten unterschiedlicher Speisen ändern sich je nach Rezept und Menge. Deswegen geben wir solche Werte mit einem gewissen Spielraum an.
- Vergessen Sie nicht, nicht benötigtes Zubehör aus dem Ofen zu nehmen, bevor Sie mit dem Garen beginnen. Unnötiges Zubehör im Ofen kann bewirken, dass Ihre Speisen nicht richtig gelingen.
- Wenn Sie gerne nach ganz eigenen Rezepten kochen, können Sie sich grob an den Tabellenangaben für ähnliche Speisen orientieren.
- Das mitgelieferte Zubehör wurde speziell für Ihr Gerät gefertigt und sorgt gewöhnlich für eine besonders gute Garleistung. Beachten Sie grundsätzlich sämtliche Informationen und Warnungen des Herstellers, wenn Sie Zubehör oder Kochgeschirr anderer Anbieter verwenden.
- Schneiden Sie Backpapier immer auf die jeweilige Größe des Kochgeschirrs zu. Überstehendes Backpapier kann zu Verbrennungsgefahr führen und die Qualität Ihres Gerichts beeinträchtigen. Verwenden Sie Backpapier niemals bei einer Be-

triebstemperatur, welche die für das Backpapier angegebenen Werte übersteigt.

- Um ein gutes Backergebnis zu erzielen, stellen Sie Ihre Speisen auf die empfohlene Einschubebene. Wechseln Sie den Einschub nicht beim Backen.

### 6.1.1 Backwaren und andere Ofengerichte

#### Allgemeine Hinweise

- Wir empfehlen das Originalzubehör zu nutzen, damit Ihr Gerät immer seine beste Leistung erbringt. Wir empfehlen dunkles, antihafbeschichtetes und hitzebeständiges Geschirr.
- Sofern Vorheizen in der Zubereitungstabelle empfohlen wird, sollten Sie sich daran halten.
- Wenn Sie Kochgeschirr auf dem Grillrost verwenden, stellen Sie es in die Mitte des Grillrosts, nicht in die Nähe der Rückwand.
- Sämtliche Zutaten sollten frisch sein und möglichst Zimmertemperatur haben.
- Die Garzeiten der Speisen hängen von der jeweiligen Menge, aber auch von der Größe des Kochgeschirrs ab.
- Metall-, Keramik- und Glasformen verlängern die Garzeit und die Unterseite von Backwaren wird nicht gleichmäßig braun.
- Wenn Sie Backpapier verwenden, kann sich auf der Unterseite der Speisen eine leichte Bräunung zeigen. In diesem Fall müssen Sie die Garzeit möglicherweise anpassen.
- Die Angaben in der Zubereitungstabelle wurden bei Versuchen in unserem Labor ermittelt. Daher sind Abweichungen von den Angaben bei der Zubereitung bei Ihnen zu Hause möglich.
- Wählen Sie den in der Zubereitungstabelle empfohlenen Einschub für die Speisen. Dabei betrachten wir den untersten Einschub des Ofens als Einschub Nummer 1.

## Tipps zum Kuchenbacken

- Falls Kuchen zu trocken wird, erhöhen Sie die Temperatur um 10 °C und backen etwas kürzer.
- Wenn Kuchen beim Anschneiden innen noch feucht ist, verwenden Sie etwas weniger Flüssigkeit oder reduzieren Sie die Temperatur etwas und backen den Kuchen weiter.
- Um zu prüfen, ob der Kuchen fertig ist, können Sie einen Holzspieß in den Kuchen stecken. Wenn der Holzspieß mit flüssigem Teig herauskommt, backen Sie den Kuchen weiter, bis kein flüssiger Teig mehr am Holzspieß kleben bleibt.
- Falls die Oberseite des Kuchens verbrennt, wählen Sie einen niedrigeren Einschub, vermindern die Temperatur ein wenig und gleichen dies mit einer etwas längeren Backzeit aus. Zusätzlich können Sie den Kuchen beim Weiterbacken auch mit Alufolie abdecken.
- Wenn der Kuchen innen gut durchgebacken, aber außen klebrig ist, weniger Flüssigkeit verwenden, die Temperatur senken und die Backzeit verlängern.

## Tipps für Gebäck

- Falls Gebäck zu trocken wird, vermindern Sie die Temperatur etwas und backen etwas kürzer.
- Falls Gebäck sehr lange zum Backen braucht, achten Sie darauf, das Blech nicht mit Gebäck zu überladen.
- Falls Gebäck an der Oberseite gebräunt wird, der Boden aber nicht richtig durchgebacken wird, achten Sie darauf, den Boden nicht oder nur wenig mit Flüssigkeit zu bestreichen. Achten Sie zur gleichmäßigen Bräunung darauf, die Flüssigkeit oder Glasur möglichst gleichmäßig aufzutragen.
- Halten Sie sich bei der Auswahl des richtigen Einschubs und der passenden Temperatur an die Empfehlungen in der Zubereitungstabelle. Falls der Boden nicht richtig gebräunt werden sollte, entscheiden Sie sich beim nächsten Mal für einen Einschub weiter unten.

## Tabelle für Gebäck und Kuchen

### Vorschläge für das Backen mit einem einzigen Blech

Lebensmittel	Zu verwendendes Zubehör	Ofenfunktion	Einschubebene	Temperatur (°C)	Backzeit (Min.) (ca.)
Blechkuchen	Standard-Bleche *	Ober-/Unterhitze	3	180	30 ... 45
Torte in der Form	Kuchenform auf Grillrost **	Heißluft	2	180	30 ... 40
Kleine Kuchen	Standard-Bleche *	Ober-/Unterhitze	3	160	25 ... 35
Kleine Kuchen	Standard-Bleche *	Heißluft	Bei Modellen mit Seitengittern : 3 Bei Modellen ohne Seitengitter : 2	150	25 ... 35
Biskuitkuchen	Runde Kuchenform, 26 cm Durchmesser mit Klemme auf Grillrost **	Ober-/Unterhitze	2	150	30 ... 40
Biskuitkuchen	Runde Kuchenform, 26 cm Durchmesser mit Klemme auf Grillrost **	Heißluft	2	155	30 ... 40
Kekse	Gebäck-Blech *	Ober-/Unterhitze	3	170	25 ... 40
Kekse	Gebäck-Blech *	Heißluft	3	170	20 ... 30

Lebensmittel	Zu verwendendes Zubehör	Ofenfunktion	Einschubebene	Temperatur (°C)	Backzeit (Min.) (ca.)
Gebäck	Standard-Bleche *	Ober-/Unterhitze	2	200	30 ... 40
Gebäck	Standard-Bleche *	Umluft	2	180	35 ... 45
Gebäck	Standard-Bleche *	Heißluft	2	180	30 ... 40
Brötchen	Standard-Bleche *	Ober-/Unterhitze	2	200	20 ... 35
Brötchen	Standard-Bleche *	Heißluft	3	180	20 ... 30
Brot	Standard-Bleche *	Ober-/Unterhitze	3	200	30 ... 45
Brot	Standard-Bleche *	Heißluft	3	200	30 ... 40
Lasagne	Rechteckiger Behälter aus Glas/ Metall auf Grillrost. **	Ober-/Unterhitze	2 oder 3	200	30 ... 45
Apfelkuchen	Runde schwarze Metallform, 20 cm Durchmesser auf Grillrost **	Ober-/Unterhitze	2	180	50 ... 70
Apfelkuchen	Runde schwarze Metallform, 20 cm Durchmesser auf Grillrost **	Heißluft	3	170	50 ... 65
Pizza	Standard-Bleche *	Ober-/Unterhitze	2	250	10 ... 20

Vorwärmen wird für alle Lebensmittel empfohlen.

\*Dieses Zubehör ist möglicherweise nicht im Lieferumfang Ihres Produkts enthalten.

\*\*Dieses Zubehör ist nicht im Lieferumfang Ihres Produkts enthalten. Es handelt sich um im Handel erhältliches Zubehör.

### Vorschläge für das Backen mit zwei Backblechen

Lebensmittel	Zu verwendendes Zubehör	Ofenfunktion	Einschubebene	Temperatur (°C)	Backzeit (Min.) (ca.)
Kleine Kuchen	2-Standard-Bleche *	Heißluft	2 - 4	Bei Modellen mit Seitengittern :150	Bei Modellen mit Seitengittern : 25 ... 40
	4-Gebäck-Blech *			Bei Modellen ohne Seitengitter :140	Bei Modellen ohne Seitengitter : 30 ... 45
Kekse	2-Standard-Bleche * 4-Gebäck-Blech *	Heißluft	2 - 4	170	25 ... 35
Gebäck	1-Standard-Bleche * 4-Gebäck-Blech *	Heißluft	1 - 4	180	35 ... 45
Brötchen	2-Standard-Bleche * 4-Gebäck-Blech *	Heißluft	2 - 4	180	20 ... 30

Vorwärmen wird für alle Lebensmittel empfohlen.

\*Dieses Zubehör ist möglicherweise nicht im Lieferumfang Ihres Produkts enthalten.

\*\*Dieses Zubehör ist nicht im Lieferumfang Ihres Produkts enthalten. Es handelt sich um im Handel erhältliches Zubehör.

## Zubereitungstabelle mit der Funktion "Öko-Heißluft"

- Ändern Sie die Temperatureinstellung nicht mehr, nachdem Sie den Garvorgang in der Betriebsfunktion "Öko-Heißluft" gestartet haben.
- Öffnen Sie die Ofentür nicht, wenn Sie die "Öko-Heißluft" Funktion verwenden. Wenn sich die Tür nicht öffnet, wird die Innentemperatur optimiert, um Energie zu sparen, und diese Temperatur kann von der auf dem Bildschirm angezeigten Temperatur abweichen.
- In der Betriebsfunktion "Öko-Heißluft" darf nicht vorgeheizt werden.

Lebensmittel	Zu verwendendes Zubehör	Einschubebene	Temperatur (°C)	Backzeit (Min.) (ca.)
Kleine Kuchen	Standard-Bleche *	3	160	25 ... 35
Kekse	Standard-Bleche *	3	180	25 ... 35
Gebäck	Standard-Bleche *	3	200	45 ... 55
Brötchen	Standard-Bleche *	3	200	35 ... 45

\*Dieses Zubehör ist möglicherweise nicht im Lieferumfang Ihres Produkts enthalten.

\*\*Dieses Zubehör ist nicht im Lieferumfang Ihres Produkts enthalten. Es handelt sich um im Handel erhältliches Zubehör.

## 6.1.2 Fleisch, Fisch und Geflügel

### Wichtiges zum Grillen

- Das Würzen mit Zitronensaft und Pfeffer vor dem Garen ganzer Hähnchen, Puten und großer Fleischstücke erhöht die Garleistung.
- Fleisch mit Knochen braucht etwa 15 – 30 Minuten länger zum Garen als Fleisch ohne Knochen.
- Setzen Sie pro Zentimeter Fleischdicke etwa 4 – 5 Minuten Garzeit an.
- Nach Ablauf der Garzeit lassen Sie das Fleisch noch etwa 10 Minuten im Ofen. So verteilt sich der Fleischsaft besser im Fleisch, läuft auch beim späteren Schneiden nicht in Strömen aus.
- Der Fisch sollte auf der mittleren oder niedrigen Ebene in einer hitzebeständigen Platte gegart werden.
- Garen Sie die empfohlenen Gerichte aus der nachfolgenden Tabelle mit einem einzigen Blech.

### Tabelle für Fleisch, Fisch und Geflügel

Lebensmittel	Zu verwendendes Zubehör	Ofenfunktion	Einschubebene	Temperatur (°C)	Backzeit (Min.) (ca.)
Steak (ganz) / Braten (1 kg)	Standard-Bleche *	Umluft	3	15 Min. 250/max, nach 180 ... 190	60 ... 80
Lammhaxe (1,5-2 kg)	Standard-Bleche *	Umluft	3	170	85 ... 110
Brathähnchen (1,8-2 kg)	Grillrost * Geben Sie ein Blech in die Ebene unter dem Grillrost.	Umluft	2	15 Min. 250/max, nach 190	60 ... 80
Brathähnchen (1,8-2 kg)	Grillrost * Geben Sie ein Blech in die Ebene unter dem Grillrost.	Heißluft	2	200 ... 220	60 ... 80

Lebensmittel	Zu verwendendes Zubehör	Ofenfunktion	Einschubebene	Temperatur (°C)	Backzeit (Min.) (ca.)
Brathähnchen (1,8-2 kg)	Grillrost * Geben Sie ein Blech in die Ebene unter dem Grillrost.	„3D“-Funktion	2	15 Min. 250/max, nach 190	60 ... 80
Truthahn (5,5 kg)	Standard-Bleche *	Umluft	1	25 Min. 250/max, nach 180 ... 190	150 ... 210
Truthahn (5,5 kg)	Standard-Bleche *	„3D“-Funktion	1	25 Min. 250/max, nach 180 ... 190	150 ... 210
Fisch	Grillrost * Geben Sie ein Blech in die Ebene unter dem Grillrost.	Umluft	3	200	20 ... 30
Fisch	Grillrost * Geben Sie ein Blech in die Ebene unter dem Grillrost.	„3D“-Funktion	3	200	20 ... 30

Vorwärmen wird für alle Lebensmittel empfohlen.

\*Dieses Zubehör ist möglicherweise nicht im Lieferumfang Ihres Produkts enthalten.

\*\*Dieses Zubehör ist nicht im Lieferumfang Ihres Produkts enthalten. Es handelt sich um im Handel erhältliches Zubehör.

### 6.1.3 Grillen

Rotes Fleisch, Fisch und Geflügelfleisch wird beim Grillen schnell braun, erhält eine schöne Kruste und trocknet nicht aus. Insbesondere flache Stücke, Fleischspieße, Würstchen sowie saftiges Gemüse (wie Tomaten, Zwiebeln und dergleichen) eignen sich besonders gut zum Grillen.

#### Allgemeine Warnungen

- Speisen, die sich nicht zum Grillen eignen, können sich entzünden und Brände verursachen. Grillen Sie nur Speisen, denen die hohen Grilltemperaturen nichts ausmachen. Achten Sie auch auf einen gewissen Abstand der Speisen zur Rückwand des Ofens. Dort entsteht die größte Hitze, daher können stark fetthaltige Speisen Feuer fangen.
- **Halten Sie die Ofentür beim Grillen geschlossen. Grillen Sie niemals mit geöffneter Ofentür. Heiße Oberflächen verursachen Verbrennungen!**

#### Wichtiges zum Grillen

- Bereiten Sie die Speisen so vor, dass Dicke und Gewicht möglichst ähnlich sind.
- Legen Sie das Grillgut auf den Rost oder den Rost mit Blech darunter, verteilen Sie die Speisen möglichst gleichmäßig, ohne dabei den Rost zu überladen.
- Die in der Tabelle angegebenen Garzeiten können anhand der Menge und Dicke des Grillgutes etwas variieren.
- Schieben Sie den Rost oder den Rost mit Blech darunter in den passenden Einschub. Wenn Sie den Rost benutzen, schieben Sie das Backblech zum Auffangen von Fett und anderen Flüssigkeiten in den unteren Einschub. Das Backblech, das Sie einschieben, sollte so groß sein, dass es die gesamte Grillfläche abdeckt. Dieses Fach ist möglicherweise nicht im Lieferumfang des Produkts enthalten. Geben Sie ein wenig Wasser in das Blech, damit es sich später leichter reinigen lässt.

## Grilltabelle

Lebensmittel	Zu verwendendes Zubehör	Einschubebene	Temperatur (°C)	Backzeit (Min.) (ca.)
Fisch	Grillrost	4 - 5	250	20 ... 25
Hähnchen-Stücke	Grillrost	4 - 5	250	25 ... 35
Fleischkloß (Kalbfleisch) - 12 Menge	Grillrost	4	250	20 ... 30
Lammkotelett	Grillrost	4 - 5	250	20 ... 25
Steak - (Fleischwürfel)	Grillrost	4 - 5	250	25 ... 30
Kalbskotelett	Grillrost	4 - 5	250	25 ... 30
Gemüsegratin	Grillrost	4 - 5	220	20 ... 30
Toastbrot	Grillrost	4	250	1 ... 3

Es wird empfohlen, für alle gegrillten Speisen 5 Minuten vorzuwärmen.  
Wenden Sie Lebensmittelstücke nach 1/2 der gesamten Grillzeit.

DE

### 6.1.4 Testspeisen

- Die Speisen in dieser Zubereitungstabelle wurden gemäß der Norm EN 60350-1 zur Geräteprüfung durch Prüfinstitute zubereitet.

#### Tabelle für Testen

#### Vorschläge für das Backen mit einem einzigen Blech

Lebensmittel	Zu verwendendes Zubehör	Ofenfunktion	Einschubebene	Temperatur (°C)	Backzeit (Min.) (ca.)
Mürbegebäck (süßer Keks)	Standard-Bleche *	Ober-/Unterhitze	3	140	20 ... 30
Mürbegebäck (süßer Keks)	Standard-Bleche *	Heißluft	Bei Modellen mit Seitengittern :3 Bei Modellen ohne Seitengitter :2	140	15 .. 25
Kleine Kuchen	Standard-Bleche *	Ober-/Unterhitze	3	160	25 ... 35
Kleine Kuchen	Standard-Bleche *	Heißluft	Bei Modellen mit Seitengittern : 3 Bei Modellen ohne Seitengitter : 2	150	25 ... 35
Biskuitkuchen	Runde Kuchenform, 26 cm Durchmesser mit Klemme auf Grillrost **	Ober-/Unterhitze	2	150	30 ... 40

Lebensmittel	Zu verwendendes Zubehör	Ofenfunktion	Einschubebene	Temperatur (°C)	Backzeit (Min.) (ca.)
Biskuitkuchen	Runde Kuchenform, 26 cm Durchmesser mit Klemme auf Grillrost **	Heißluft	2	155	30 ... 40
Apfelkuchen	Runde schwarze Metallform, 20 cm Durchmesser auf Grillrost **	Ober-/Unterhitze	2	180	50 ... 70
Apfelkuchen	Runde schwarze Metallform, 20 cm Durchmesser auf Grillrost **	Heißluft	3	170	50 ... 65

Vorwärmen wird für alle Lebensmittel empfohlen.

\*Dieses Zubehör ist möglicherweise nicht im Lieferumfang Ihres Produkts enthalten.

\*\*Dieses Zubehör ist nicht im Lieferumfang Ihres Produkts enthalten. Es handelt sich um im Handel erhältliches Zubehör.

### Vorschläge für das Backen mit zwei Backblechen

Lebensmittel	Zu verwendendes Zubehör	Ofenfunktion	Einschubebene	Temperatur (°C)	Backzeit (Min.) (ca.)
Kleine Kuchen	2-Standard-Bleche * 4-Gebäck-Blech *	Heißluft	2 - 4	Bei Modellen mit Seitengittern : 150 Bei Modellen ohne Seitengitter : 140	Bei Modellen mit Seitengittern : 25 ... 40 Bei Modellen ohne Seitengitter : 30 ... 45
Mürbegebäck (süßer Keks)	2-Standard-Bleche * 4-Gebäck-Blech *	Heißluft	2 - 4	140	15 ... 25

Vorwärmen wird für alle Lebensmittel empfohlen.

\*Dieses Zubehör ist möglicherweise nicht im Lieferumfang Ihres Produkts enthalten.

\*\*Dieses Zubehör ist nicht im Lieferumfang Ihres Produkts enthalten. Es handelt sich um im Handel erhältliches Zubehör.

### Grillen

Lebensmittel	Zu verwendendes Zubehör	Einschubebene	Temperatur (°C)	Backzeit (Min.) (ca.)
Fleischkloß (Kalbfleisch) - 12 Menge	Grillrost	4	250	20 ... 30
Toastbrot	Grillrost	4	250	1 ... 3

Es wird empfohlen, für alle gegrillten Speisen 5 Minuten vorzuwärmen.

Wenden Sie Lebensmittelstücke nach 1/2 der gesamten Grillzeit.

### Joghurt

#### Joghurtzubereitung;

1. Entfernen Sie das Zubehör und die seitlichen Drahtroste (falls vorhanden) aus dem Garraum.

2. Stellen Sie den Joghurtbehälter auf den Boden des Garraums.
3. Lassen Sie den Joghurt nach der Zubereitung mindestens 12 Stunden im Kühlschrank ruhen.

4. Lassen Sie die Ofentür während der gesamten Zeit einen Spalt breit geöffnet.

Lebensmittel	Ofenfunktion	Einschubebene	Temperatur (°C)	Backzeit (Min.) (ca.)
Joghurt	Heißluft	Unterseite des Kochbereichs	50 - 60	240 ... 360

## 7 Wartung und Reinigung

### 7.1 Allgemeine Reinigungshinweise

#### Allgemeine Warnungen

- Warten Sie, bis das Produkt abgekühlt ist, bevor Sie das Produkt reinigen. Heiße Oberflächen verursachen Verbrennungen!
- Tragen Sie die Reinigungsmittel nicht direkt auf die heißen Oberflächen auf. Dies kann zu dauerhaften Flecken führen.
- Das Produkt muss nach jedem Vorgang gründlich gereinigt und getrocknet werden. Deshalb müssen Speisereste leicht zu reinigen sein und ein Verbrennen dieser Rückstände zu verhindern sein, wenn das Produkt später wieder verwendet wird. Dadurch verlängert sich die Lebensdauer des Geräts und häufig auftretende Probleme werden verringert.
- Verwenden Sie zur Reinigung keine Dampf Reinigungsgeräte.
- Einige Reinigungsmittel können die Oberfläche beschädigen. Ungeeignete Reinigungsmittel sind: Bleichmittel, ammoniak-, säure- oder chloridhaltige Reinigungsmittel, Dampfreiniger, Entkalker, Flecken- und Rostentferner, scheuernde Reinigungsmittel (Cremereiniger, Scheuerpulver, Scheuercreme, Scheuer- und Kratzbürsten, Draht, Schwämme, Reinigungstücher mit Schmutz- und Waschmittlrückständen).
- Bei der Reinigung nach jedem Gebrauch wird kein spezielles Reinigungsmaterial benötigt. Reinigen Sie das Gerät mit Spülmittel, warmem Wasser und einem weichen Tuch oder Schwamm. Anschließend trocknen Sie alles mit einem trockenen Tuch gut ab.
- Wischen Sie nach der Reinigung unbedingt alle Flüssigkeitsreste vollständig ab und reinigen Sie während des Kochens herumspritzende Speisereste sofort.

- Waschen Sie keine Bestandteile Ihres Gerätes in der Spülmaschine, sofern in der Bedienungsanleitung nicht anders angegeben.

#### Edelstahlteile

- Verwenden Sie keine säure- oder chlorhaltigen Reinigungsmittel, um Oberflächen und Griffe aus Edelstahl zu reinigen.
- Oberflächen aus Edelstahl können mit der Zeit ihre Farbe ändern. Das ist normal. Reinigen Sie nach jedem Betrieb mit einem Reinigungsmittel, das für Oberflächen aus Edelstahl geeignet ist.
- Reinigen Sie sie mit einem weichen Schwammtuch und einem flüssigen (nicht kratzenden) Reinigungsmittel, das für Edelstahl-Oberflächen geeignet ist, und wischen Sie sie in eine Richtung ab.
- Entfernen Sie Kalk-, Öl-, Stärke-, Milch- und Eiweißflecken auf den Glas- und Edelstahloberflächen, umgehend ohne zu warten. Bestimmte Flecken können bei längerer Einwirkzeit Rost verursachen.
- Reinigungsmittel, die auf die Oberfläche gesprüht/aufgetragen werden, sollten sofort gereinigt werden. Grobe Reiniger, die auf der Oberfläche verbleiben, lassen die Oberfläche weiß werden.

#### Oberflächen

- Der Backofen muss abkühlen, bevor Sie den Kochbereich reinigen. Die Reinigung auf heißen Flächen birgt Brandgefahr und beschädigt die emaillierte Oberfläche.
- Reinigen Sie die Emailoberflächen nach jedem Gebrauch mit Spülmittel, warmem Wasser und einem weichen Tuch oder Schwamm und trocknen Sie sie mit einem trockenen Tuch ab

- Wenn Ihr Gerät über eine Dampfreinigungsfunktion verfügt, können Sie leichte, nicht dauerhafte Verschmutzungen mit Dampf reinigen. (Siehe „Dampfreinigungsfunktion“)
- Bei hartnäckigen Flecken können Sie einen auf der Website Ihres Herstellers empfohlenen Backofen- und Grillreiniger verwenden. Verwenden Sie keinen externen Backofenreiniger. Bei starker Verschmutzung die Oberfläche leicht anfeuchten und vorsichtig mit einer weichen Bürste oder einem Scheuerdraht reinigen. Vermeiden Sie übermäßigen Druck.
- Versuchen Sie unter keinen Umständen, angetrocknete Reste am Glas mit Wellenschliffmessern, Stahlwolle, Metallschabern oder ähnlichen Werkzeugen zu reinigen.
- Kalkflecken (gewöhnlich gelblich bis bräunlich, manchmal auch rötlich) am Glas beseitigen Sie am besten mit handelsüblichem Kalkentferner oder kalklösenden Hausmitteln.
- Wenn die Oberfläche stark verschmutzt ist, tragen Sie das Reinigungsmittel mit einem Schwamm auf den Fleck auf und warten Sie so lange, bis er richtig funktioniert. Anschließend reinigen Sie die Glasfläche mit einem feuchten Tuch.
- Verfärbungen und Flecken auf den Glasflächen treten im Laufe der Zeit unweigerlich auf, dies ist völlig normal.

### **Katalytische Oberflächen**

- Die Wände des Ofeninnenraums sind mit Emaille oder einer speziellen katalytischen Schicht versehen. Sie variiert je nach Modell.
- Katalytische Wände erkennen Sie an einer matten, leicht porösen Oberfläche. Katalytische Wände sollten nicht gereinigt werden.
- Die katalytischen Flächen nehmen dank ihrer porösen Oberfläche im Laufe der Zeit Fett auf. Wenn diese zu glänzen beginnen, ist die Oberfläche mit Fett gesättigt. Wir empfehlen, diese Teile auszutauschen.

### **Glasflächen**

- Verzichten Sie beim Reinigen der Glasflächen auf Metallschaber und Scheuermittel. Solche Hilfsmittel können das Glas zerkratzen oder blind machen.
- Reinigen Sie das Gerät mit Spülmittel, warmem Wasser und einem Mikrofasertuch speziell für Glasoberflächen und trocknen Sie es mit einem trockenen Mikrofasertuch.
- Falls nach dem Reinigen Rückstände verbleiben sollten, wischen Sie diese mit kaltem Wasser ab, anschließend trocknen Sie mit einem sauberen trockenen Mikrofasertuch nach. Reinigungsmittelrückstände können das Glas beim nächsten Einsatz beschädigen.

### **Kunststoff- und lackierte Teile**

- Reinigen Sie Kunststoff- und lackierte Teile mit Spülmittel, warmem Wasser und einem weichen Tuch oder Schwamm. Anschließend trocknen Sie alles mit einem trockenen Tuch gut ab.
- Verzichten Sie auf Metallschaber und Scheuermittel. Sie können die Oberflächen beschädigen.
- Stellen Sie sicher, dass die Verbindungen der Komponenten des Produkts nicht so feucht und mit Reinigungsmittel belassen werden. Andernfalls kann es zu Korrosion an diesen Verbindungen kommen.

## **7.2 Reinigung des Zubehörs**

Stellen Sie das Produktzubehör nicht in die Spülmaschine, sofern in der Bedienungsanleitung nicht anders angegeben.

## **7.3 Bedienfeld reinigen**

- Wischen Sie die Panele und die Knöpfe mit einem feuchten, weichen Tuch ab und trocknen Sie sie mit einem trockenen Tuch. Entfernen Sie nicht die darunter liegenden Knöpfe und Dichtungen, um die Blende zu reinigen. Das Bedienfeld und die Knöpfe können beschädigt werden.

- Verwenden Sie beim Reinigen der Edelstahl-Bedienfelder mit Knopfregler keine Edelstahl-Reinigungsmittel um die Knöpfe. Die Anzeigen um den Drehknopf können beschädigt werden.
- Reinigen Sie die Sensorflächen mit einem weichen, leicht feuchten Tuch, trocknen Sie danach mit einem trockenen Tuch gut nach. Wenn Ihr Gerät mit einer Kindersicherung ausgestattet ist, stellen Sie diese vor dem Reinigen des Bedienfeldes ein. Andernfalls kann es zum ungewollten Auslösen verschiedener Funktionen kommen.

## 7.4 Reinigung der Innenseite des Ofens (Kochbereich)

Befolgen Sie die im Abschnitt „Allgemeine Informationen zur Reinigung“ beschriebenen Reinigungsschritte entsprechend den Oberflächentypen in Ihrem Ofen.

### Reinigung der Seitenwände des Ofens

Die Wände des Ofeninnenraums sind mit Emaille oder einer speziellen katalytischen Schicht versehen. Sie variiert je nach Modell. Ob eine katalytische Wand vorhanden ist, finden Sie Informationen im Abschnitt „Katalytische Oberflächen“.

Wenn Ihr Produkt ein Modell mit Seitengittern ist, entfernen Sie die Seitengitter, bevor Sie die Seitenwände reinigen. Führen Sie dann die Reinigung, wie im Abschnitt „Allgemeine Informationen zur Reinigung“ beschrieben, entsprechend der Art der Seitenwandfläche durch.

### Zum Entfernen der Seitengitter:

1. Lösen Sie die Vorderseite des Seitengitters, indem Sie es an der von der Seitenwand entgegengesetzt abziehen
2. Ziehen Sie das Seitengitter nach vorne, um es vollständig zu entfernen.

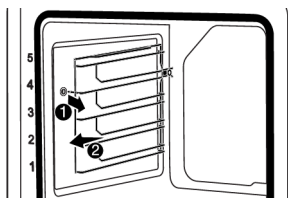

3. Um die Seitengitter wieder anzubringen, müssen die Schritte, die beim Entfernen der Einlegeböden angewendet wurden, in umgekehrter Reihenfolge wiederholt werden.

## 7.5 Einfache Dampfreinigung

Auf diese Weise lässt sich der (nicht lange verbleibende) Schmutz, der durch den Dampf im Inneren des Backofens und durch die an den Innenflächen des Backofens kondensierten Wassertropfchen aufgeweicht wird, leicht reinigen.

1. Nehmen Sie sämtliches Zubehör aus dem Ofen.
2. Füllen Sie 500 ml Wasser in das Blech und stellen Sie es auf die zweite Schiene des Backofens.



Verwenden Sie kein destilliertes oder gefiltertes Wasser. Benutzen Sie nur gewöhnliches Trinkwasser. Verwenden Sie keine brennbaren, alkoholischen oder festen partikel-förmigen Lösungen anstelle von Wasser.

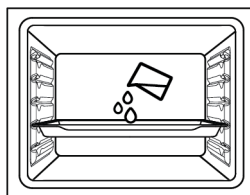

3. Stellen Sie den Backofen auf die Betriebsart leichte Dampfreinigung und betreiben Sie ihn 15 Minuten lang bei 100°C.

Öffnen Sie sofort die Tür und wischen Sie das Innere des Ofens mit einem feuchten Schwamm oder Tuch ab. Beim Öffnen der Tür wird Dampf freigesetzt. Dies kann zu Verbrennungen führen. Öffnen Sie die Tür nur sehr vorsichtig.

Bei hartnäckiger Verschmutzung reinigen Sie das Produkt mit Spülmittel, warmem Wasser und einem weichen Tuch oder Schwamm und trocknen es mit einem trockenen Tuch ab.

**i** Bei der einfachen Dampfreinigung wird erwartet, dass das zugegebene Wasser verdampft und auf der Innenseite des Backofens und der Backofentür kondensiert, um den leichten Schmutz in Ihrem Backofen aufzuweichen. Das an der Backofentür gebildete Kondenswasser kann beim Öffnen der Backofentür heruntertropfen. Wischen Sie das Kondenswasser ab, sobald Sie die Ofentür öffnen.

Nach der Kondenswasserbildung im Inneren des Backofens kann es zu einer Pfütze oder Feuchtigkeit in der Beckenrinne unter dem Backofen kommen. Wischen Sie diese Beckenrinne nach Gebrauch mit einem feuchten Tuch und trocknen Sie ihn anschließend ab.

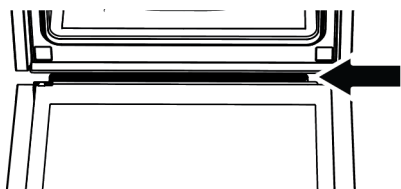

## 7.6 Pyrolytische Selbstreinigung

Der Ofen ist mit einer Pyrolysefunktion ausgestattet. Dabei erhitzt sich der Ofen auf eine Temperatur von ca. 420-480°C und verbrennt vorhandenen Schmutz zu Asche. Dabei kann es zu einer starken Rauchentwicklung kommen. Sorgen Sie für eine gute Belüftung. Die pyrolytische Selbstreinigung sollte etwa alle 10 Benutzungen des Ofens durchgeführt werden.

### Allgemeine Warnungen



#### Heiße Oberflächen verursachen Verbrennungen!

Berühren Sie das Gerät nicht während der Pyrolyse, halten Sie Kinder unbedingt fern. Lassen Sie das Gerät mindestens 30 Minuten lang abkühlen, bevor Sie die Verbrennungsrückstände aus dem Ofen entfernen.



- Entfernen Sie vor der Verwendung der Pyrolysefunktion alle Zubehörteile, den Teleskopauszug und die Seitengitter (falls vorhanden). Wenn sie nicht entfernt werden, werden das Zubehör und die Seitengitter beschädigt.
- Sofern Ihr Gerät mit pyrolysesicherem Zubehör (dem die hohen Temperaturen bei der Selbstreinigung nichts ausmachen) geliefert wird, können Sie solches Zubehör im Ofen belassen. Ob Ihr Zubehör pyrolysefähig ist oder nicht, erfahren Sie im Abschnitt Zubehör. Falls nicht angegeben, ist Ihr Zubehör gegenüber hohen Temperaturen nicht beständig. Es muss vor der Reinigung aus dem Ofen genommen werden, um Beschädigungen zu vermeiden.
- Reinigen Sie die Türdichtung nicht. Die Glasfaserdichtung ist sehr empfindlich und leicht zu beschädigen. Wenn die Türdichtung beschädigt ist, ersetzen Sie sie durch eine neue von einem autorisierten Service.

### Zum Starten der Pyrolysefunktion:

1. Nehmen Sie sämtliches Zubehör aus dem Ofen. Bei den Modellen mit Seitengittern müssen Sie die Seitengitter entfernen.
2. Reinigen Sie die Außenflächen des Ofens, beseitigen Sie Speisereste im Ofeninnenraum grob mit einem Tuch und etwas Seifenwasser, bevor es an die eigentliche Reinigung geht.
3. Wählen Sie die Funktion Pyrolyse.
  - ⇒ Auf dem Display blinkt die Anzeige „P2:00“. Wenn Ihr Gerät mit der Eco-Pyrolysefunktion ausgestattet ist, wird auf dem Display zunächst 2 Sekunden lang die Meldung „Pro“ angezeigt, und dann beginnt die Meldung P2:00 zu blinken.



Wenn die Meldungen „Pro“ und dann „ECO“ nicht auf dem Display angezeigt werden, ist Ihr Gerät nicht mit der Eco-Pyrolysefunktion ausgestattet.

4. Drehen Sie den Temperaturregler auf die höchste „**max**“ (maximale) Temperatur.
5. Wenn die Pyrolysefunktion beginnt, leuchtet „**P2:00**“ auf und beginnt abwärts zu zählen. Die Pyrolysezeit (2 Stunden) wird auf dem Display angezeigt. Diese Zeit ist nicht veränderbar.
6. Wenn der Backofen nach Beginn des Pyrolyseprozesses eine bestimmte Temperatur erreicht, erscheint das  Symbol auf der Timeranzeige und die Backofentür lässt sich nicht mehr öffnen. Entriegeln Sie die Tür nicht mit Gewalt, bis der Reinigungsvorgang abgeschlossen ist und das Schlosssymbol auf dem Display verschwindet.
7. Wenn der Reinigungsvorgang abgeschlossen ist, wird, erscheint „**End**“ auf dem Bildschirm.
8. Wenn „**End**“ auf dem Display erscheint, drehen Sie den Funktions- und den Temperaturnopf auf 0 (aus), um den Vorgang zu beenden.
9. Wenn das  Symbol auf dem Display verschwindet, entfernen Sie die restlichen Ablagerungen mit Essigwasser.
10. Berühren Sie eine beliebige Taste, um die akustische Warnung zu stoppen.



Nach Abschluss der Pyrolysefunktion ist die Türverriegelung aktiv, bis der Ofen auf die entsprechende Temperatur abgekühlt ist. Wenn Sie zu diesem Zeitpunkt garen wollen, erscheint „**H**“ auf dem Display und ein Garen ist nicht möglich.

### **Eco-Pyrolyse (variiert je nach Modell; möglicherweise in Ihrem Modell nicht enthalten)**

- ✓ Wenn Ihr Backofen nicht stark verschmutzt ist, empfehlen wir die Funktion „Eco-Pyrolyse“. Diese benötigt weniger Zeit als die Funktion „Pyrolyse“. Wenn der Ofen sehr verschmutzt ist, ist die Funktion „Eco-Pyrolyse“ möglicherweise nicht ausreichend. Wählen Sie in diesem Fall die Funktion „Pyrolyse“.

1. Nehmen Sie sämtliches Zubehör aus dem Ofen. Bei den Modellen mit Seitengittern müssen Sie die Seitengitter entfernen.
2. Reinigen Sie die Außenflächen des Ofens, beseitigen Sie Speisereste im Ofeninnenraum grob mit einem Tuch und etwas Seifenwasser, bevor es an die eigentliche Reinigung geht.
3. Wählen Sie die Funktion (Eco-Pyrolyse) Pyrolyse.
  - ⇒ Die Meldung „**P2:00**“ und „**Pro**“ wird für ca. 2 Sekunden auf dem Display angezeigt, dann beginnt die Meldung **P2:00** zu blinken.
4. Tippen Sie auf die Taste  $\oplus$  oder  $\ominus$ .
  - ⇒ Die Meldung „**ECO**“ wird ca. 2 Sekunden lang auf dem Display angezeigt, dann beginnt die Meldung **P0:59** zu blinken.
5. Drehen Sie den Temperaturregler auf die höchste „**max**“ (maximale) Temperatur.
6. Wenn die Pyrolysefunktion beginnt, leuchtet **P0:59** auf und beginnt abwärts zu zählen. Die Pyrolysezeit (59 Minuten) wird auf dem Display angezeigt. Diese Zeit ist nicht veränderbar.
7. Wenn der Backofen nach Beginn des Pyrolyseprozesses eine bestimmte Temperatur erreicht, erscheint das  Symbol auf der Timeranzeige und die Backofentür lässt sich nicht mehr öffnen. Entriegeln Sie die Tür nicht mit Gewalt, bis der Reinigungsvorgang abgeschlossen ist und das Schlosssymbol auf dem Display verschwindet.
8. Wenn der Reinigungsvorgang abgeschlossen ist, erscheint „**End**“ auf dem Bildschirm.
9. Wenn „**End**“ auf dem Display erscheint, drehen Sie den Funktions- und den Temperaturnopf auf 0 (aus), um den Vorgang zu beenden.

10. Wenn das  Symbol auf dem Display verschwindet, entfernen Sie die restlichen Ablagerungen mit Essigwasser.

11. Berühren Sie eine beliebige Taste, um die akustische Warnung zu stoppen.



Nach Abschluss der Pyrolysefunktion ist die Türverriegelung aktiv, bis der Ofen auf die entsprechende Temperatur abgekühlt ist. Wenn Sie zu diesem Zeitpunkt garen wollen, erscheint „H“ auf dem Display und ein Garen ist nicht möglich.

## 7.7 Reinigung der Ofentür

Sie können die Ofentür und das Türglas entfernen, um sie zu reinigen. Das Entfernen der Tür und der Scheiben wird in den Abschnitten **"Entfernen der Ofentür"** und **"Entfernen der Innenscheiben der Tür"** erklärt. Reinigen Sie die Türinnenscheiben nach dem Entfernen mit einem Geschirrspülmittel, warmem Wasser und einem weichen Tuch oder Schwamm und trocknen Sie sie mit einem trockenen Tuch ab. Bei Kalkrückständen, die sich auf dem Ofenglas bilden können, wischen Sie das Glas mit Essig ab und spülen Sie es ab.



Verwenden Sie zur Reinigung der Ofentür und des Glases keine scharfen Scheuermittel, Metallabstreifer, Drahtwolle oder Bleichmittel.

### Entfernen der Ofentür

1. Öffnen Sie die Ofentür.
2. Öffnen Sie die Clips in der Scharnieraufnahme der Vordertür rechts und links, indem Sie wie in der Abbildung gezeigt nach unten drücken.
3. Die Scharnertypen unterscheiden sich je nach Produktmodell als (A), (B), (C) Typen. Die folgenden Abbildungen zeigen, wie die einzelnen Scharnertypen zu öffnen sind.
4. Der Scharnertyp (A) ist für normale Türtypen verfügbar.

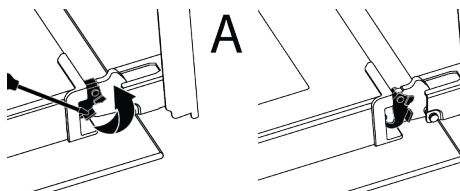

5. Das Scharnier des Typs (B) ist für sanft schließende Türen erhältlich.

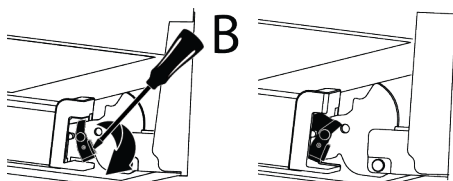

6. Das Scharnier des Typs (C) ist für sanft öffnende und schließende Türen erhältlich.

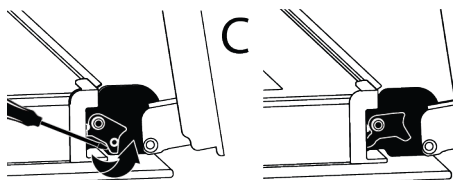

7. Bringen Sie die Ofentür in eine halb geöffnete Position.

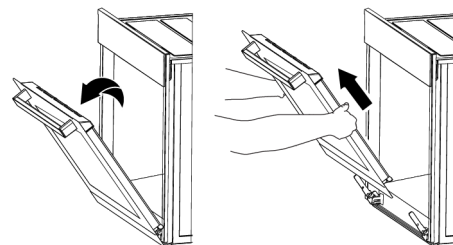

8. Ziehen Sie die entriegelte Tür nach oben, um sie aus dem rechten und linken Scharnier zu lösen und zu entfernen.



Um die Tür wieder anzubringen, müssen die Schritte, die beim Entfernen der Tür angewendet wurden, in umgekehrter Reihenfolge wiederholt werden. Achten Sie beim Einbau der Tür darauf, dass die Clips an der Scharnierbuchse wieder geschlossen werden.

## 7.8 Entfernen des inneren Glases der Backofentür

Das Innenglas der Vordertür des Produkts kann zur Reinigung entfernt werden.

1. Öffnen Sie die Ofentür.

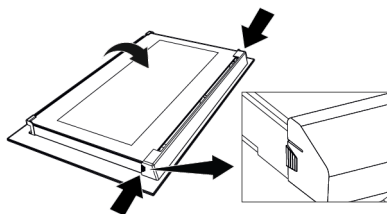

2. Ziehen Sie das am Oberteil der Vordertür befestigte Kunststoffteil zu sich, indem Sie gleichzeitig auf die Druckpunkte auf beiden Seiten des Bauteils drücken und entfernen Sie es.

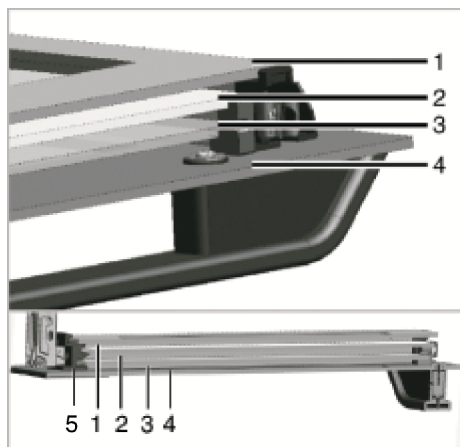

- |                               |                        |
|-------------------------------|------------------------|
| 1 Innerste Glasscheibe        | 2 Zweites inneres Glas |
| 3 Drittes inneres Glas        | 4 Äußeres Glas         |
| 5 Kunststoffglasschlitz unten |                        |

3. Heben Sie, wie in der Abbildung gezeigt, das innerste Glas vorsichtig in Richtung „A“ an und entfernen Sie es dann, indem Sie es in Richtung „B“ ziehen.

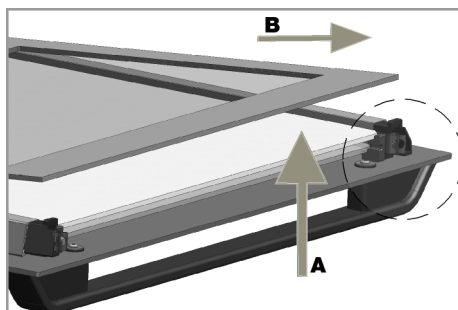

4. Wiederholen Sie den gleichen Vorgang, um das zweite und dritte Glas zu entfernen.



Der erste Schritt bei der Neugruppierung der Tür besteht darin, das zweite und dritte Glas wieder einzusetzen (2, 3). Platzieren Sie, wie in der Abbildung gezeigt die abgechränkte Kante des Glases so, dass sie auf die abgechränkte Kante des Plastikschlitzes trifft.

Die Reihenfolge der Anbringung des zweiten und dritten inneren Glases ist nicht wichtig, da sie austauschbar sind.

Achten Sie beim Anbringen des innersten Glases (1) darauf, dass die bedruckte Seite des Glases auf dem inneren Glas liegt. Es ist wichtig, dass die unteren Ecken aller inneren Gläser auf die unteren Kunststoffschlitz (5) treffen. Drücken Sie das Kunststoffteil in Richtung Rahmen, bis ein „Klick“-Geräusch zu hören ist.

 Nach der Reinigung müssen alle Gläser wieder zusammengesetzt werden.

## 7.9 Reinigen der Backofenlampe

Wenn die Glasabdeckung der Ofenbeleuchtung mit der Zeit verschmutzt, beseitigen Sie die Verschmutzung mit einem weichen Tuch oder Schwamm, warmem Wasser und etwas Spülmittel. Anschließend reiben Sie das Glas mit einem trockenen Tuch gründlich trocken. Falls die Ofenbeleuchtung einmal ausfallen sollte, können Sie das Leuchtmittel anhand der nachstehenden Schritte selbst auswechseln.

### Ofenbeleuchtung austauschen

#### Allgemeine Warnungen

- Um die Gefahr eines Stromschlags zu vermeiden, sollten Sie vor dem Auswechseln der Backofenlampe das Gerät ausschalten und warten, bis der Backofen abgekühlt ist. Heiße Oberflächen verursachen Verbrennungen!
- Dieser Ofen wird mit einer Glühlampe mit weniger als 40 W, einer Höhe von weniger als 60 mm und einem Durchmesser von weniger als 30 mm oder einer Halogenlampe mit G9-Fassung mit weniger als 60 W Leistung betrieben. Die Lampen sind für den Betrieb bei Temperaturen über 300 °C geeignet. Backofenlampen sind bei autorisierten Diensten oder lizenzierten Technikern erhältlich. Dieses Produkt enthält eine Lampe der Energieklasse G.
- Die Lage der Beleuchtung muss nicht zwingend mit der Lage in der Abbildung übereinstimmen.
- Das in Ihrem Gerät verwendete Leuchtmittel eignet sich nicht zur regulären Zimmerbeleuchtung. Der Zweck dieser Lampe besteht einzig und allein darin, dass Sie beim Garen sehen können, was im Inneren des Ofens geschieht.
- Die mit Ihrem Gerät verwendeten Leuchtmittel müssen hohe Temperaturen über 50 °C aushalten können.

#### Wenn Ihr Ofen mit einer runden Beleuchtung ausgestattet ist:

1. Trennen Sie das Gerät vollständig von der Stromversorgung.

2. Lösen Sie die Glasabdeckung durch Drehen gegen den Uhrzeigersinn.



3. Wenn Ihre Ofenbeleuchtung dem Typ A in der nachstehenden Abbildung entspricht, drehen Sie das Leuchtmittel wie in der Abbildung gezeigt heraus, setzen Sie dann ein neues Leuchtmittel ein. Wenn es sich um ein Modell vom Typ (B) handelt, ziehen Sie es wie in der Abbildung gezeigt heraus und ersetzen Sie es durch ein neues.

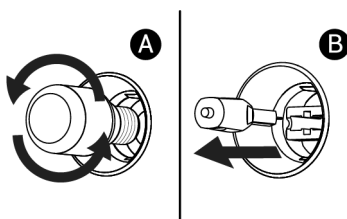

4. Bringen Sie die Glasabdeckung wieder an.

#### Wenn Ihr Ofen mit einer viereckigen Beleuchtung ausgestattet ist:

1. Trennen Sie das Gerät vollständig von der Stromversorgung.
2. Nehmen Sie die Seitengitter wie in der Anleitung beschrieben heraus.

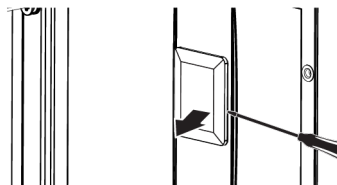

3. Heben Sie die Glasabdeckung des Leuchtmittels mit einem Schraubendreher an. Entfernen Sie zuerst die Schraube, wenn in Ihrem Produkt eine Schraube an der quadratischen Lampe vorhanden ist.

4. Wenn Ihre Ofenbeleuchtung dem Typ A in der nachstehenden Abbildung entspricht, drehen Sie das Leuchtmittel wie in der Abbildung gezeigt heraus, setzen Sie dann ein neues Leuchtmittel ein. Wenn es sich um ein Modell vom Typ (B) handelt, ziehen Sie es wie in der Abbildung gezeigt heraus und ersetzen Sie es durch ein neues.

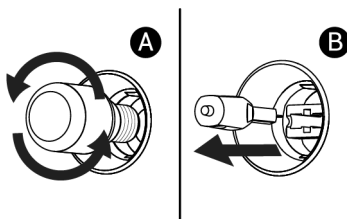

5. Bringen Sie die Glasabdeckung und die Gitterroste wieder an.

## 8 Fehlerbehebung

Sollte das Problem nach dem Ausführen der hier gegebenen Anweisungen fortbestehen, wenden Sie sich bitte an den Kundendienst oder den Fachhändler. Versuchen Sie niemals ihr Gerät selbständig zu reparieren.

### Während des Betriebs des Backofens tritt Dampf aus.

- Es ist normal, während des Betriebs Dampf zu sehen. >>> Dies ist kein Fehler.

### Beim Garen treten Wassertröpfchen auf

- Der beim Garen erzeugte Dampf kondensiert, wenn er mit kalten Oberflächen außerhalb des Produkts in Berührung kommt, und kann Wassertröpfchen bilden. >>> Dies ist kein Fehler.

### Während des Aufwärmens und Abkühlens des Produkts sind metallische Geräusche zu hören.

- Metallteile können sich beim Erhitzen ausdehnen und Geräusche machen. >>> Dies ist kein Fehler.

### Das Produkt funktioniert nicht.

- Sicherung ist möglicherweise defekt oder durchgebrannt. >>> Überprüfen Sie die Sicherungen im Sicherungskasten. Falls nötig, ersetzen oder reaktivieren Sie sie.
- Das Gerät ist möglicherweise nicht an eine (geerdete) Steckdose angeschlossen. >>> Prüfen Sie, ob das Gerät an die Steckdose angeschlossen ist.
- (Falls Ihr Gerät über eine Zeitschaltuhr verfügt) Die Tasten auf dem Bedienfeld funktionieren nicht. >>> Wenn Ihr Produkt

über eine Tastensperre verfügt, ist die Tastensperre möglicherweise aktiviert, deaktivieren Sie die Tastensperre.

### Ofenlicht ist nicht an.

- Die Ofenlampe ist möglicherweise defekt. >>> Backofenlampe ersetzen.
- Kein Strom. >>> Stellen Sie sicher, dass das Stromnetz betriebsbereit ist und überprüfen Sie die Sicherungen im Sicherungskasten. Tauschen Sie bei Bedarf die Sicherungen aus oder aktivieren Sie diese wieder.

### Der Backofen heizt nicht auf.

- Der Backofen ist möglicherweise nicht auf eine bestimmte Kochfunktion und/oder Temperatur eingestellt. >>> Stellen Sie den Backofen auf eine bestimmte Garfunktion und/oder Temperatur ein.
- Kein Strom. >>> Stellen Sie sicher, dass das Stromnetz betriebsbereit ist und überprüfen Sie die Sicherungen im Sicherungskasten. Tauschen Sie bei Bedarf die Sicherungen aus oder aktivieren Sie diese wieder.

### Der Befehl, den Sie von der "HomeWhiz"-Anwendung senden möchten, wird nicht ausgeführt. (wenn die Bedingungen für den Fernzugriff erfüllt sind)

- Die Verbindung kann für eine Weile unterbrochen sein. >>> Vergewissern Sie sich, dass der Ofen mit dem drahtlosen Netzwerk verbunden ist und schalten Sie die Anwendung aus und wieder ein.

## Die "HomeWhiz"-Anwendung zeigt den Ofenstatus nicht richtig an.

- Die Verbindung kann für eine Weile unterbrochen sein. >>> Vergewissern Sie sich, dass der Ofen mit dem drahtlosen Netzwerk verbunden ist und schalten Sie die Anwendung aus und wieder ein.

## Wenn Sie Ihr Produkt in die "HomeWhiz"-Anwendung einführen, erscheint die Fehlermeldung "Beim Zuordnen Ihres Produkts zu Ihrer Wohnung oder dem von Ihnen angegebenen Raum ist ein Fehler aufgetreten. Dieses Gerät gehört zu einem anderen Haus." oder wenn Sie vergessen haben, in welchem "HomeWhiz"-Konto

- Löschen Sie die Kopplung, indem Sie die Anweisungen im Abschnitt "Löschen der Kopplung eines mit "HomeWhiz" verbundenen Ofens" befolgen, und wiederholen Sie die Kopplung des Produkts von Anfang an.

## Die Warnung "Mehrere Bluetooth-Netzwerke erkannt" wird während der Installation des Produkts in der "HomeWhiz"-App angezeigt.

- Falls mehr als ein Hausgerät in Ihrem Haus gleichzeitig in den Installationsmodus geschaltet ist und ein Bluetooth-Signal sendet, kann die Warnung "Mehrere Bluetooth-Netzwerke erkannt" während der Installation in der "HomeWhiz"-App erscheinen. >>> Schalten Sie die Installationsmodi der anderen Geräte aus und verwenden Sie nur noch ein Gerät mit eingeschaltetem Installationsmodus.

## Andere Begriffe als die von mir angegebene Sprache werden in der "HomeWhiz"-App angezeigt.

- In Fällen, in denen die Internetleistung gering ist, können in der HomeWhiz-Anwendung Begriffe in anderen Sprachen erscheinen als den Sprachen, die Sie in der Anwendung definiert haben. >>> Dies ist kein Fehler.

## Fehlercodes/Gründe und mögliche Lösungen

Fehlercodes	Fehlergründe	Mögliche Lösung
Er 5	Kommunikationsfehler des Bratthermometers	Wenden Sie sich an den autorisierten Kundendienst, damit Sie wieder mit dem Bratthermometer garen können. Entfernen Sie das Bratthermometer und stellen Sie den Funktionswahlschalter auf Aus (0), um normal ohne Bratthermometer im Backofen zu garen. Sie können dann ohne Bratthermometer weitergaren.
Er 1 - Er 7	Kommunikationsfehler	Wenden Sie sich an einen autorisierten Kundendienst, um den Fehler zu beheben.
Er 8 - Er 27	Sensorfehler	Wenden Sie sich an einen autorisierten Kundendienst, um den Fehler zu beheben.
Er 28 - Er 31	Bratthermometer-Fehler	Wenden Sie sich an einen autorisierten Kundendienst, um den Fehler zu beheben.
Er 32 - Er 41	Heizelement-Fehler	Wenden Sie sich an einen autorisierten Kundendienst, um den Fehler zu beheben.
Er 42 - Er 58	Ofenkomponentenfehler	Wenden Sie sich an einen autorisierten Kundendienst, um den Fehler zu beheben.
Er 59 - Er 64	Fehler im Zusammenhang mit der Tür	Wenden Sie sich an einen autorisierten Kundendienst, um den Fehler zu beheben.
Er 65 - Er 71	Fehler im Zusammenhang mit dem Dampf (bei Backöfen mit Dampffunktion)	Wenden Sie sich an einen autorisierten Kundendienst, um den Fehler zu beheben.
Er 72 - Er 80	Hardwarebezogene Fehler	Wenden Sie sich an einen autorisierten Kundendienst, um den Fehler zu beheben.

Fehlercodes	Fehlergründe	Mögliche Lösung
Er 81 - Er 85	Ofensicherheitsfehler	Wenden Sie sich an einen autorisierten Kundendienst, um den Fehler zu beheben.
Er 86 - Er 88	Internetverbindungsfehler (in Öfen mit Homewhiz-Funktion)	Wenden Sie sich an einen autorisierten Kundendienst, um den Fehler zu beheben.
Er 89 - Er 92	Mikrowellenfehler (in Öfen mit Mikrowellenfunktion)	Wenden Sie sich an einen autorisierten Kundendienst, um den Fehler zu beheben.
Er 93 - Er 99	Karten- und Zeitgeberfehler	Wenden Sie sich an einen autorisierten Kundendienst, um den Fehler zu beheben.

Zusätzliche Informationen zur Bedienungsanleitung:	Technische Informationen zu den Betriebsmodi mit geringer Leistung gemäß EU-Verordnung 2023/826	
Modus	STROMVERBRAUCH (WATT)	ZEITRAUM (MINUTEN)*
Aus	-	-
Standby	-	-
Standby-Modus mit Informations- oder Statusanzeige	0,8	20
Netzwerk-Standby	2,0	20

\*: Der Zeitraum, nach dem das Gerät automatisch in den Standby-Modus, den Aus-Modus oder den Netzwerk-Standby wechselt, in Minuten und auf die nächste Minute gerundet.