

# beko

## Oven

User Manual

## Furrë

Manuali i Përdoruesit



FBM67300WDS

285381784\_1/ EN/ SQ/ R.AD/ 21.01.26 19:39  
7785886830

## Welcome!

---

Dear Customer,

Thank you for choosing the Beko product. We want your product, manufactured with high quality and technology, to offer you the best efficiency. Therefore, carefully read this manual and any other documentation provided before using the product.

Keep in mind all the information and warnings stated in the user's manual. This way, you will protect yourself and your product against the dangers that may occur.

Keep the user's manual. If you give the product to someone else, give the manual with it. The warranty conditions, usage and troubleshooting methods for your product are provided in this manual.

### The symbols and their descriptions in the user's manual:



Hazard that may result in death or injury.



Important information or useful usage tips.



Read the user's manual.



Hot surface warning.

**NOTICE** Hazard that may result in material damage to the product or its environment.

**Arçelik A.Ş.**  
Karaağaç caddesi No:2-6  
34445 Sütlüce/Istanbul/TURKEY  
Made in TURKEY

## Table of Contents

<b>1 Safety Instructions</b> .....	<b>4</b>	7.1 General Information on Using the Oven.....	25
1.1 Intended Use.....	4	7.2 Operation of the Oven Control Unit.....	25
1.2 Child, Vulnerable Person and Pet Safety.....	4	7.3 Settings.....	27
1.3 Electrical Safety.....	5	<b>8 General Information About Cooking</b> .....	<b>29</b>
1.4 Transportation Safety.....	7	8.1 General Information About Baking in the Oven.....	29
1.5 Installation Safety.....	7	8.1.1 Pastries and oven food.....	29
1.6 Safety of Use.....	8	8.1.2 Meat, Fish and Poultry.....	32
1.7 Temperature Warnings.....	9	8.1.3 Grill.....	33
1.8 Accessory Use.....	9	8.1.4 Test foods.....	34
1.9 Cooking Safety.....	10	<b>9 Maintenance and Cleaning</b> .....	<b>35</b>
1.10 Maintenance and Cleaning Safety.....	11	9.1 General Cleaning Information.....	35
<b>2 Environmental Instructions</b> .....	<b>12</b>	9.2 Cleaning Accessories.....	37
2.1 Waste Directive.....	12	9.3 Cleaning the hob.....	37
2.1.1 Compliance with the WEEE Directive and Disposing of the Waste Product.....	12	9.4 Cleaning the Control Panel.....	37
2.2 Package Information.....	12	9.5 Cleaning the inside of the oven (cooking area).....	37
2.3 Recommendations for Energy Saving.....	12	9.6 Easy Steam Cleaning.....	37
<b>3 Your product</b> .....	<b>12</b>	9.7 Cleaning the Oven Door.....	38
3.1 Product Introduction.....	13	9.8 Removing the Inner Glass of The Oven Door.....	39
3.1.1 Cooking unit.....	13	9.9 Cleaning the Oven Lamp.....	39
3.1.2 Hob section.....	13	<b>10 Troubleshooting</b> .....	<b>40</b>
3.2 Introduction of the oven control panel.....	13		
3.3 Oven operating functions.....	14		
3.4 Product Accessories.....	15		
3.5 Use of Product Accessories.....	16		
3.6 Technical Specifications.....	18		
<b>4 Installation</b> .....	<b>19</b>		
4.1 Right place for installation.....	19		
4.2 Electrical connection.....	21		
4.3 Placing the product.....	21		
<b>5 First Use</b> .....	<b>22</b>		
5.1 First Timer Setting.....	22		
5.2 Initial Cleaning.....	22		
<b>6 How to use the hob</b> .....	<b>23</b>		
6.1 General information on hob usage.....	23		
6.2 Operation of the hobs.....	24		
<b>7 Using the Oven</b> .....	<b>25</b>		

## 1 Safety Instructions

- This section includes the safety instructions necessary to prevent the risk of personal injury or material damage.
- If the product is handed over to someone else for personal use or second-hand use purposes, the user's manual, product labels and other relevant documents and parts should also be given.
- Our company shall not be held responsible for damages that may occur if these instructions are not observed.
- Failure to follow these instructions shall void any warranty.
- Always have the installation and repair works made by the manufacturer, the authorised service or a person that the importer company shall designate.
- Use original spare parts and accessories only.
- Do not repair or replace any component of the product unless it is clearly specified in the user's manual.
- Do not make technical modifications on the product.

### 1.1 Intended Use

- This product is designed to be used at home. It is not suitable for commercial use.
- Do not use the product in gardens, balconies or other outdoors. This product is intended to be used in households and in the staff kitchens of shops, offices and other working environments.
- **CAUTION:** This product should be used for cooking purposes only. It should not be used for different purposes, such as heating the room.
- The oven can be used to defrost, bake, fry and grill food.
- This product should not be used for plate heating, drying by hanging towels or clothes on the handle.

### 1.2 Child, Vulnerable Person and Pet Safety

- This product can be used by children 8 years of age and older, and people who are underdeveloped in physical, sensory or mental skills, or who have lack of experience and knowledge, as long as they are supervised or trained about the safe use and hazards of the product.

- Children should not play with the product. Cleaning and user maintenance should not be performed by children unless there is someone overseeing them.
- This product should not be used by people with limited physical, sensory or mental capacity (including children), unless they are kept under supervision or receive the necessary instructions.
- Children should be supervised to ensure that they do not play with the product.
- Electrical products are dangerous for children and pets. Children and pets must not play with, climb on, or enter the product.
- Do not put objects that children may reach on the product.
- Turn the handle of the pots and pans to the side of the counter so that children cannot grab and burn.
- **CAUTION:** During use, the accessible surfaces of the product are hot. Keep children away from the product.
- Keep the packaging materials out of the reach of children. There is a hazard of injury and suffocation.
- When the door is open, do not put any heavy objects on it or allow children to sit on it. You may cause the oven to tip over or damage the door hinges.
- Before discarding worn out and useless products:
  1. Unplug the power plug and remove it from the socket.
  2. Cut off the power cable and disconnect it with the plug from the product.
  3. Take precautions to prevent children from entering the product.
  4. Do not allow children to play with product when it is in idle mode.



### 1.3 Electrical Safety

- Plug the product into a grounded outlet protected by a fuse that matches the current ratings indicated on the type label. Have the grounding installation made by a qualified electrician. Do not use the product without grounding in accordance with local / national regulations.
- The plug or the electrical connection of the appliance shall be in an easily accessible place. If this is not possible, there should be a mechanism (fuse, switch, key switch, etc.) on the electrical installation to

which the product is connected, in compliance with the electrical regulations and separating all poles from the network.

- Unplug the product or switch off the fuse before repair, maintenance and cleaning.
  - Plug the product into an outlet that meets the voltage and frequency values specified on the type label.
  - (If your product does not have a mains cable) only use the connecting cable described in the "Technical specifications" section.
  - Do not jam the power cable under and behind the product. Do not put a heavy object on the power cable. The power cable should not be bent, crushed, and come into contact with any heat source.
  - Make sure that the power cable is not jammed while putting the product to its place after assembly or cleaning.
  - The rear surface of the oven gets hot when it is in use. The power cables must not touch the rear surface of the product. Otherwise it might get damaged.
  - Do not jam the electric cables into the oven door and do not pass them over hot surfaces.
- Otherwise, cable insulation may melt and cause fire as a result of short circuit.
- Use original cable only. Do not use cut or damaged cables.
  - Do not use an extension cord or multi-plug to operate your product.
  - Contact the authorized service centre or importer to use the approved adapter in cases where the use of a converter adapter (for plug type) is necessary.
  - Contact the importer or the authorized service centre if the length of the power line is inadequate.
  - Portable power sources or multiple plugs may overheat and catch fire. Keep multiple plugs and portable power sources away from the product.
  - If the power cable is damaged, it must be replaced by the manufacturer, an authorized service or a person to be specified by the importer company in order to prevent possible dangers.
  - **CAUTION:** Before replacing the oven lamp, be sure to disconnect the product from the mains supply to avoid the risk

of electric shock. Unplug the product or turn off the fuse from the fuse box.

If your product has a power cable and plug:

- Never put the product plug into a broken, loose, or out-of-socket plug. Make sure the plug is fully inserted into the socket. Otherwise the connections may overheat and cause a fire.
- Avoid inserting the device into plugs that are greasy, unclean, or potentially exposed to water (such as those near a worktop where water may escape). Otherwise there is a risk of short circuit and electrocution.
- Never touch the plug with wet hands!
- Pull the plug out of the socket using the plug's body rather than the cord itself.

### 1.4 Transportation Safety

- Disconnect the product from the mains before transporting the product.
- The product is heavy, carry the product with at least two people.
- Do not use the door and / or handle to transport or move the product.

- Do not place items on the appliance. Carry the appliance vertically.
- When you need to transport the product, wrap it with bubble wrap packaging material or thick cardboard and tape it tightly. Secure the moving parts of the product firmly to prevent damage.
- Before the product is installed, check the product for any damage after transport. Contact the importer or the authorized service centre if damaged.

### 1.5 Installation Safety

- Before beginning the installation, de-energize the power line to which the product will be connected by turning off the fuse.
- Always wear protective gloves during transport and installation. Otherwise there is a risk of injury from sharp edges!
- Before the product is installed, check the product for any damage. Do not have it installed if the product is damaged.
- Never place the product on a carpet-covered floor. Product Otherwise, lack of airflow beneath the product will cause electrical parts to overheat. This will cause problems with your product.

- The product should be placed directly on a clean, flat and hard surface. It should not be placed on a plinth or bed plate. Products must not be placed on cardboard or plastic plates.
- Direct sunlight and heat sources, such as electric or gas heaters, must not be present in the area where the product is installed.
- Keep the surroundings of all ventilation ducts of the product open.
- Do not install the product near a window. When you open the window, hot cookware may tip over.
- To avoid overheating, product installation should not be carried out behind decorative covers.
- In cases where a gas hose/ pipe or plastic water pipe is situated behind the designated installation area for the product, it is imperative to guarantee that there is no contact between the product and these utility lines. Otherwise the hose/pipe may be crushed.
- If there is a socket behind the place where the product will be installed, it must be ensured that the product does not come into contact with the socket nor with the plug plugged into the socket.
- There should be no gas hose, plastic water pipe and socket on the back or side wall of the place where the product will be installed. Otherwise, they may be deformed by the heat effect when the hob is operated and may create a safety risk.



## 1.6 Safety of Use

- Ensure that the appliance is switched off after every use.
- If you will not use the product for a long time, unplug it or turn off the power from the fuse box.
- Don't use the product if it breaks down or gets damaged while being used. Disconnect the product from the electricity. Contact the importer or the authorized service centre.
- Do not use the product if the front door glass is removed or cracked. Otherwise there is a risk of injury and environmental damage.
- **CAUTION:** If the hob surface is cracked, disconnect the product from the mains to avoid the risk of electric shock.
- **CAUTION:** If the hob glass surface is broken:

Switch off all gas and (if applicable) electric hotplates. Disconnect the product from the electricity.

- Do not touch the appliance surface.
- Do not use the appliance.
- Do not step on the appliance for any reason.
- Never use the product when your judgement or coordination is impaired by the use of alcohol and/or drugs.
- Flammable objects must not be kept in and around the cooking area. Otherwise, these may lead to fire.
- The oven handle is not a towel dryer. When using the product, do not hang towels, gloves or similar textiles on the handle.
- The hinges of the product door move when opening and closing the door and might jam. When opening / closing the door, do not hold the part with the hinges.
- This product is not suitable for use with a remote control or an external clock.

### 1.7 Temperature Warnings

- **CAUTION:** When the product is in use, the product and its accessible parts will be hot. Care should be taken to avoid

touching the product and heating elements. Children under 8 years of age should be kept away from the product unless constantly supervised.

- Do not place flammable / explosive materials near the product, as the surfaces will be hot while it is operating.
- Keep your distance when opening the oven door during or at the end of cooking. The steam may burn your hand, face and/or eyes.
- During operation the product is hot. Care should be taken to avoid touching hot parts, inside of the oven and heating elements.
- Always wear heat-resistant oven gloves when handling the product.
- **CAUTION:** Danger of fire: Do not store items on the cooking surfaces.

### 1.8 Accessory Use

- It is important to use the accessories provided with the product appropriately. For detailed information, refer to the section "**Use of Product Accessories**".

- Close the oven door after pushing the accessories completely into the cooking space, otherwise they may hit the door glass and damage it.
- **CAUTION:** Use only hob guards designed by the manufacturer of the cooking appliance or indicated by the manufacturer of the appliance in the instructions for use as suitable or hob guards incorporated in the appliance. The use of inappropriate guards can cause accidents.

## 1.9 Cooking Safety

- **CAUTION:** The cooking process must be observed. Short-term cooking processes must be constantly observed.
  - **CAUTION:** In solid or liquid oil cooking, it is dangerous to leave the hob unattended, which may cause a fire. NEVER try to extinguish the fire with water; disconnect the product from the mains, and then cover the flames with a cover or fire cloth (etc.).
  - Be careful when using alcoholic drinks in your dishes. Alcohol evaporates at high temperatures and may cause fire since it can ignite when it comes into contact with hot surfaces.
- Food residues in the cooking area., such as oil, can ignite. Clean these residues before cooking.
  - Food Poisoning Hazard: Do not let food sit in oven for more than 1 hour before or after cooking. Otherwise it may cause food poisoning or diseases.
  - Do not heat closed tins and glass jars in the oven. The pressure that would build-up in the tin/jar may cause it to burst.
  - When the oven is in use, NEVER place baking tray, dishes or aluminium foil directly on the bottom of the oven. The heat accumulation might damage the bottom of the oven, and might even cause damage to the oven cabinet or kitchen flooring.
- Be mindful of the following precautions when using greasy parchment paper or similar materials:
- Place the greaseproof paper in a cookware or on the oven accessory (tray, wire grill, etc.) with food and place it in the preheated oven.
  - To prevent the risk of touching the oven heating elements and obstructing the flow of hot air, remove any excess parts of

greaseproof paper that hang from accessories or containers. Do not use greaseproof paper at oven temperatures higher than the maximum usage temperature specified by the manufacturer. Never place greaseproof paper on the oven base.

- Do not place it on top of accessories during preheating.
- Always press down with a plate or similar object to prevent the material from flying around due to the air circulation inside the oven.
- Only cover the necessary surface inside the tray.
- After each use, the tray should be cleaned, and any greaseproof paper or similar materials used in the tray should be replaced. Otherwise, liquids dripping onto the tray can cause smoking or even ignite flames.
- An air flow is generated when the product lid is opened. Greaseproof paper can come into contact with heating elements and ignite.
- When using wire grill, a tray should be placed on the lower rack. Otherwise, the food oil and other components that

drip onto the oven bottom can create heavy smoke and lead to flames.

- Close the oven door during grilling. Hot surfaces may cause burns!
- Food not suitable for grilling carries a fire hazard. Grill only food that is suitable for heavy grill fire. Do not place the food too far in the back of the grill. This is the hottest area and fatty foods may catch fire.



### **1.10 Maintenance and Cleaning Safety**

- Wait for the product to cool before cleaning the product. Hot surfaces may cause burns!
- Never wash the product by spraying or pouring water on it! There is the risk of electric shock!
- Do not use steam cleaners to clean the product as this may cause an electric shock.
- Do not use harsh abrasive cleaners, metal scrapers, scouring pads, dish washing wire or bleach to clean the oven front door glass and oven top door glass (if equipped). These materials can cause glass surfaces to be scratched and broken.

## 2 Environmental Instructions

### 2.1 Waste Directive

#### 2.1.1 Compliance with the WEEE Directive and Disposing of the Waste Product

This product complies with EU WEEE Directive (2012/19/EU). This product bears a classification symbol for waste electrical and electronic equipment (WEEE).



This product has been manufactured with high quality parts and materials which can be re-used and are suitable for recycling. Therefore, do not dispose of the waste product with normal domestic and other wastes at the end of its service life. Take it to a collection point for the recycling of electrical and electronic equipment. You can ask your local administration about these collection points. Disposing of the appliance properly helps prevent negative consequences for the environment and human health.

#### Compliance with RoHS Directive:

The product you have purchased complies with EU RoHS Directive (2011/65/EU). It does not contain harmful and prohibited materials specified in the Directive.

### 2.2 Package Information

Packaging materials of the product are manufactured from recyclable materials in accordance with our National Environment Regulations. Do not dispose of the packaging waste with the household or other

wastes, take it to the packaging material collection points designated by the local authorities.

### 2.3 Recommendations for Energy Saving

According to EU 66/2014, information on energy efficiency can be found on the product receipt supplied with the product. The following suggestions will help you use your product in an ecological and energy-efficient way:

- Defrost frozen food before baking.
- In the oven, use dark or enamelled containers that transmit heat better.
- If specified in the recipe or user's manual, always preheat. Do not open the oven door frequently during baking.
- Turn off the product 5 to 10 minutes before the end time of baking in prolonged bakings. You can save up to 20% electricity by using residual heat.
- Try to cook more than one dish at a time in the oven. You may cook at the same time by placing two cookers on the wire rack. In addition, if you cook your meals one after the other, it will save energy because the oven will not lose its heat.
- Use pots / pans with a size and lid suitable for the hob zone. Always choose the right size pot for your meals. More than necessary energy is needed for containers of the wrong size.
- Keep hob baking areas and pot bases clean. Dirt reduces the heat transfer between the baking area and the pot base.

## 3 Your product

In this section, you can find the overview and basic uses of the product's control panel. There may be differences in images and some features depending on the type of product.

### 3.1 Product Introduction

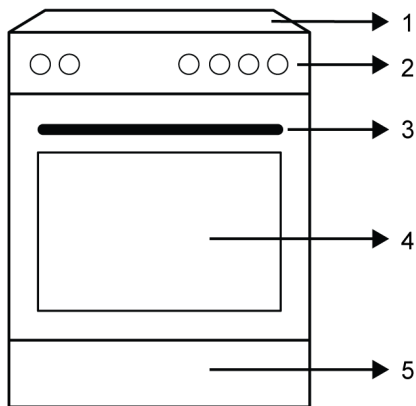

- 1 Hob section
- 2 Control panel
- 3 Handle
- 4 Door
- 5 Bottom part

#### 3.1.1 Cooking unit

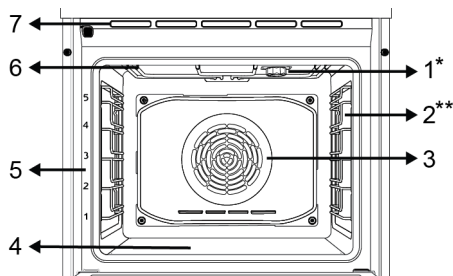

- 1 Lamp

- 2 Wire shelves
- 3 Fan motor (behind the steel plate)
- 4 Lower heater (under the steel plate)
- 5 Shelf positions
- 6 Upper heater
- 7 Ventilation holes
- \* Varies depending on the model. Your product may not be equipped with a lamp, or the type and location of the lamp may differ from the illustration.
- \*\* Varies depending on the model. Your product may not be equipped with a wire rack. In the image, a product with wire rack is shown as an example.

#### 3.1.2 Hob section

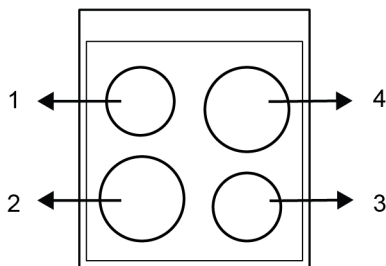

- 1 Rear left - Single cooking zone
- 2 Front left - Single cooking zone
- 3 Front right - Single cooking zone
- 4 Rear right - Single cooking zone

### 3.2 Introduction of the oven control panel

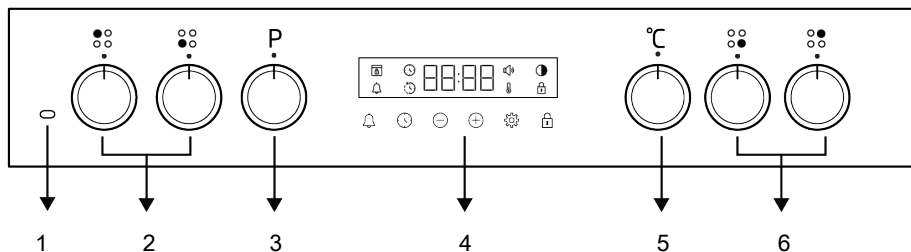

- 1 Active hob warning lamp
- 2 Hob control knobs
- 3 Function selection knob
- 4 Timer
- 5 Temperature knob
- 6 Hob control knobs

If there are knob(s) controlling your product, in some models this/these knob(s) may be so that they come out when pushed (buried knobs). For settings to be made with these knobs, first push the relevant knob in and pull out the knob. After making your adjustment, push it in again and replace the knob.

### Function selection knob

You can select the oven operating functions with the function selection knob. Turn left / right from closed (top) position to select.

### Temperature knob

You can select the temperature you want to cook with the temperature knob. Turn clockwise from the closed (top) position to select.

### Oven inner temperature indicator

You can understand the oven interior temperature from the temperature symbol  on the timer display. The temperature symbol appears on the display when the cooking starts, and the temperature symbol disappears when the appliance reaches the set temperature. When the temperature inside the oven drops below the set temperature, the temperature symbol reappears.

### Hob control knobs





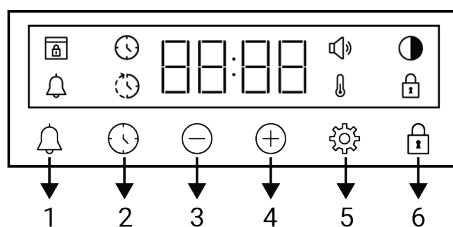



You can operate your hob with the hob control knobs. Each knob operates the respective cooking zone. You may infer which zone it controls from the symbols on the control panel.

## Timer



- 1 Alarm key
- 2 Time setting key
- 3 Decrease key
- 4 Increase key
- 5 Settings key
- 6 Key lock key



### Display symbols







-  : Baking time symbol
-  : Baking end time symbol \*
-  : Alarm symbol
-  : Brightness symbol
-  : Key lock symbol
-  : Temperature symbol
-  : Volume level symbol
-  : Door lock symbol \*

\*It varies depending on the product model. It may not be available on your product.

## 3.3 Oven operating functions

On the function table, the operating functions you can use in your oven and the highest and lowest temperatures that can be set for these functions are shown. The order of the operating modes shown here may differ from the arrangement on your product.

Function symbol	Function description	Temperature range (°C)	Description and use
	Operating with fan	-	The oven is not heated. Only the fan (on the back wall) operates. Frozen food with granules is slowly defrosted at room temperature, cooked food is cooled. The time required to defrost a whole piece of meat is longer than for foods with grains.
	Top and bottom heating	*	Food is heated from above and below at the same time. Suitable for cakes, pastries or cakes and stews in baking moulds. Cooking is done with a single tray.

	Bottom heating	*	Only lower heating is on. It is suitable for foods that need browning on the bottom. This function should also be used for easy steam cleaning.
	Fan assisted bottom/top heating	*	The hot air heated by the upper and lower heaters is distributed equally and rapidly throughout the oven with the fan. Cooking is done with a single tray.
	Fan Heating	*	The hot air heated by the fan heater is distributed equally and rapidly throughout the oven with the fan. It is suitable for multi-tray cooking at different shelf levels.
	"3D" function	*	Upper heating, lower heating and fan heating functions operate. Each side of the product to be cooked is cooked equally and quickly. Cooking is done with a single tray.
	Full grill	*	The large grill on the oven ceiling works. It is suitable for grilling in large amounts.
	Fan assisted low grill	*	The hot air heated by the small grill is quickly distributed into the oven with the fan. It is suitable for grilling smaller amounts.

\* Your product operates in the temperature range specified on the temperature knob.

### 3.4 Product Accessories

There are various accessories in your product. In this section, the description of the accessories and the descriptions of the correct usage are available. Depending on the product model, the supplied accessory varies. All accessories described in the user's manual may not be available in your product.



The trays inside your appliance may be deformed with the effect of the heat. This has no effect on the functionality. Deformation disappears when the tray is cooled.

#### Standard tray

It is used for pastries, frozen foods and frying large pieces.

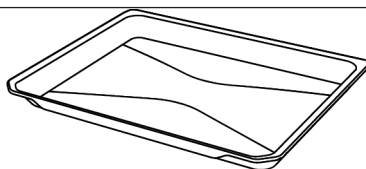

#### Deep tray

It is used for pastries, frying large pieces, juicy food or for the collection of flowing oils when grilling.

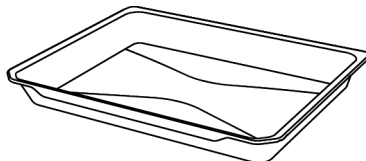

#### Wire grill

It is used for frying or placing the food to be baked, fried and stewed on the desired shelf.

**On models with wire shelves :**

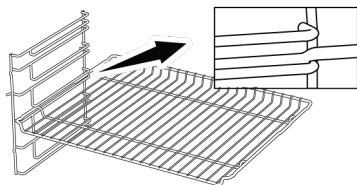
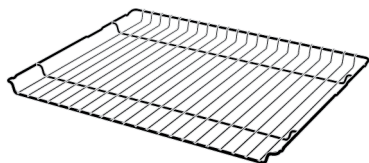

**On models without wire shelves :**

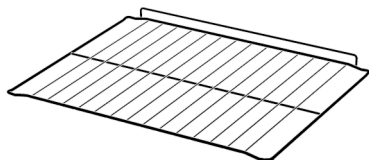

**On models without wire shelves :**

It is crucial to place the wire grill on the side shelves properly. The wire grill has one direction when placing it on the shelf. While placing the wire grill on the desired shelf, the open section must be on the front.

### 3.5 Use of Product Accessories

#### Cooking shelves

There are 5 levels of shelf position in the cooking area. You can also see the order of the shelves in the numbers on the front frame of the oven.

**On models with wire shelves :**

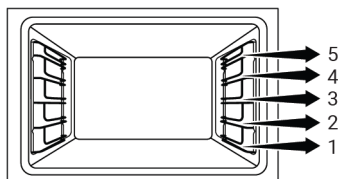

**On models without wire shelves :**

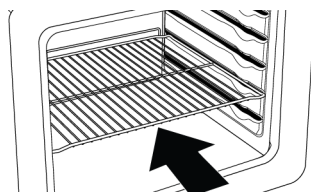
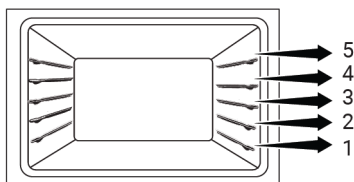

**Placing the tray on the cooking shelves**

**On models with wire shelves :**

It is also crucial to place the trays on the wire side shelves properly. While placing the tray on the desired shelf, its side designed for holding must be on the front. For better cooking, the tray must be secured on the stopping socket on the wire shelf. It must not pass over the stopping socket to contact with the rear wall of the oven.

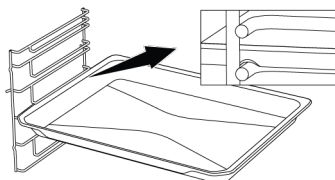

**Placing the wire grill on the cooking shelves**

**On models with wire shelves :**

It is crucial to place the wire grill on the wire side shelves properly. While placing the wire grill on the desired shelf, the open section must be on the front. For better cooking, the wire grill must be secured on the wire shelf's stopping point. It must not pass over the stopping point to contact with the rear wall of the oven.

**On models without wire shelves :**

It is also crucial to place the trays on the side shelves properly. The tray has one direction when placing it on the shelf. While placing the tray on the desired shelf, its side designed for holding must be on the front.

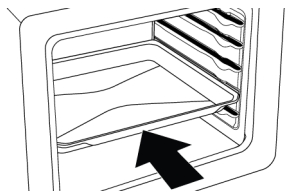

### Stopping function of the wire grill

There is a stopping function to prevent the wire grill from tipping out of the wire shelf. With this function, you can easily and safely take out your food. While removing the wire grill, you can pull it forward until it reaches the stopping point. You must pass over this point to remove it completely.

**On models with wire shelves :**

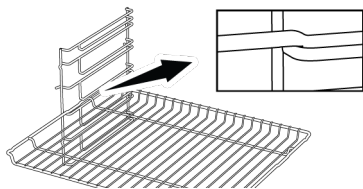

**On models without wire shelves :**

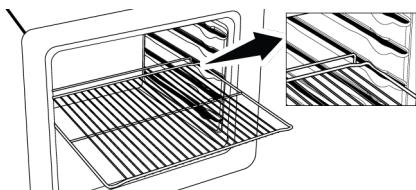

### Tray stopping function - On models with wire shelves

There is also a stopping function to prevent the tray from tipping out of the wire shelf. While removing the tray, release it from the rear stopping socket and pull it towards yourself until it reaches the front side. You must pass over this stopping socket to remove it completely.

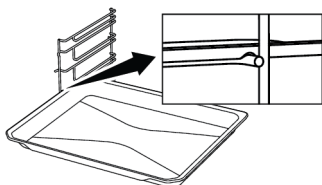

### Proper placement of the wire grill and tray on the telescopic rails-On models with wire shelves and telescopic models

Thanks to the telescopic rails, trays or wire shelves can be easily installed and removed. Care should be taken to place the trays and wire shelves on the telescopic rails as shown in the figure below.

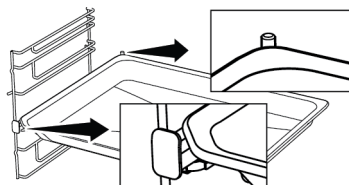
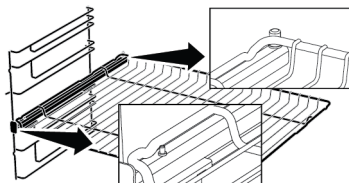

### 3.6 Technical Specifications

<b>General specifications</b>	
Product external dimensions (height/width/depth) (mm )	850 /600 /600
Voltage/Frequency	1N ~ 220-240 V/3N ~ 380-415 V 50 Hz
Cable type and section used/suitable for use in the product	min. H05VV-FG 3 x 4 mm <sup>2</sup> / 5 x 2,5 mm <sup>2</sup>
Total power consumption (kW)	8,5
Oven type	Multifunction oven

Front left	Single cooking zone
Dimension	180 mm
Power	1700 W
Rear left	Single cooking zone
Dimension	140 mm
Power	1200 W
Front right	Single cooking zone
Dimension	140 mm
Power	1200 W
Rear right	Single cooking zone
Dimension	180 mm
Power	1700 W

Basics: Information on the energy label of electrical ovens is given in accordance with the EN 60350-1 / IEC 60350-1 standard. Those values are determined under standard load with bottom-top heater or fan assisted heating (if any) functions.

Energy efficiency class is determined in accordance with the following prioritization depending on whether the relevant functions exist on the product or not: 1-Eco fan heating , 2-Fan Heating , 3-Fan assisted low grill , 4-Top and bottom heating.



Technical specifications may be changed without prior notice to improve the quality of the product.



Figures in this manual are schematic and may not exactly match your product.



Values stated on the product labels or in the documentation accompanying it are obtained in laboratory conditions in accordance with relevant standards. Depending on operational and environmental conditions of the product, these values may vary.

## 4 Installation

### ⚠ General warnings

- Refer to the nearest Authorised Service Agent for installation of the product. Make sure that the electric and gas installations are in place before calling the Authorised Service Agent to have the product ready for operation. If not, call a qualified electrician and fitter to have the required arrangements made. The manufacturer shall not be held responsible for damages arising from procedures carried out by unauthorized persons which may also void the warranty.
- It is customer's responsibility to prepare the location the product shall be placed on and also have power and/or gas utility prepared.
- The rules specified in local standards about electrical and/or gas installations (legal rules on installation) shall be followed during product installation.
- Check for any damage on the appliance before the installation.

### 4.1 Right place for installation

- Place the product on a hard surface because of the air ducts under the product. It must not be placed onto a base or a pedestal. The feet of the product should not dip on soft surfaces, e.g. carpet, etc.
- The kitchen floor must be able to carry the weight of the appliance plus the additional weight of cookware and bakeware and food.
- This product is a class 1 device according to EN 30-1-1 standard. It can be placed adjacent to the kitchen walls, kitchen furniture or any other product in any dimension from behind and one edge. The kitchen furniture or equipment on the other side may only be of the same size or smaller.
- It can be used with cabinets on either side but in order to have a minimum distance of 400mm above hotplate level al-

low a side clearance of 65mm between the appliance and any wall, partition or tall cupboard.

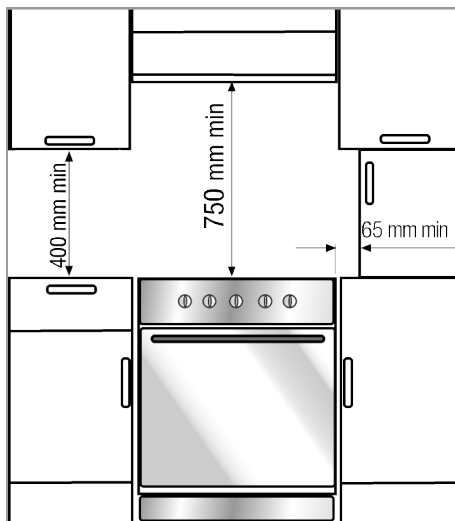

- It can also be used in a free standing position. Allow a minimum distance of 750 mm above the hob surface.
- If a cooker hood is to be installed above the cooker, refer to the instructions of the manufacturer of the cooker hood regarding installation height (min. 650 mm).
- Any kitchen furniture next to the appliance must be heat-resistant (100 °C min.).

### Warning - Risk of tipping!

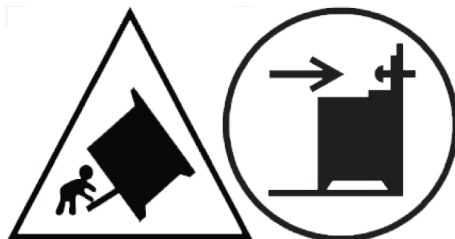

**Warning:** In order to prevent tipping of the appliance, this stabilizing means must be installed. Refer to the instructions for installation.

## Safety chain

The appliance must be secured against overbalancing by using the supplied one safety chain on your oven.

### If your product has 2 safety chains;

Fasten hook (1) by using a proper peg to the kitchen wall (6) and connect safety chain (3) to the hook via the locking mechanism (2).

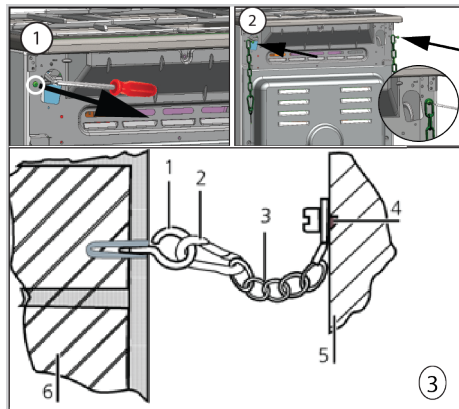

- 1 Hook
- 2 Locking mechanism
- 3 Safety chain
- 4 Firmly fix chain to product rear
- 5 Rear of product
- 6 Kitchen wall

### If your product has 1 safety chains;

The appliance must be secured against overbalancing by using the supplied one safety chain on your oven.

Follow below steps in the picture to secure the safety chain to your product.

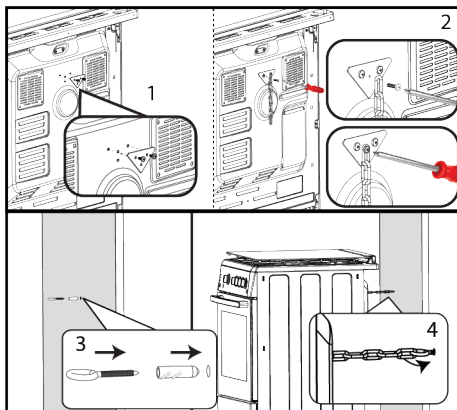

- i** Stability chain to be as short as practicable to avoid oven tilting forward and diagonal to avoid oven side tilting. Stability chain is designed for cookers without a bracket engagement slot.

## Anti-tip stability device

The product should be secured against losing its balance and falling by using the anti-tip stability device supplied with your product.

1. Draw a straight vertical line from the center of the back wall of the area where you will place the product.
2. Using the center as a reference, fix the anti-tip stability device to the wall in exact dimensions according to the dimensions given below.

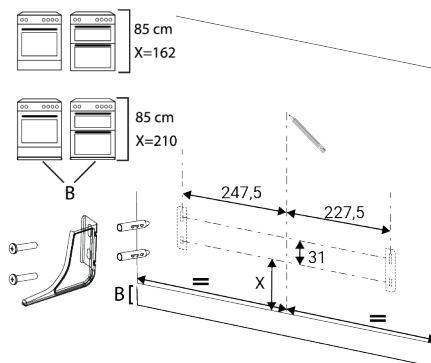

**i** The oven distance must be taken from closed position of feet. An anti-tip stability device is supplied with the product. You can use this piece on the right or left. The relevant dimensions for both sides are given above. The installation is shown on the left as an example.

- Place the anti-tip stability device you fixed to the wall into the slot on the back of the product as shown below.

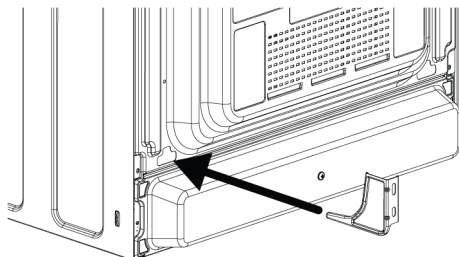

## 4.2 Electrical connection

### **!** General warnings

- Disconnect the product from the electric connection before starting any work on the electrical installation. There is an electric shock hazard.
- Connect the product to a grounded outlet/line protected by a miniature circuit breaker of suitable capacity as stated in the "Technical specifications" table. Have the grounding installation made by a qualified electrician while using the product with or without a transformer. Our company shall not be liable for any damages that will arise due to using the product without a grounding installation in accordance with the local regulations.
- The product can only be connected to the mains electricity connection by an authorized and qualified person, and the warranty of the product starts only after correct installation. The manufacturer cannot be held responsible for any damages that may arise due to operations by unauthorized persons.

- The electric cable must not be crushed, folded, jammed or touch hot parts of the product. If the electric cable is damaged, it must be replaced by a qualified electrician. Otherwise there is an electric shock, short circuit or fire hazard!
- The mains supply data must correspond to the data specified on the type label of the product. The rating plate is either seen when the door or the lower cover of the appliance is opened or it is located at the rear wall of the appliance depending on the appliance type.
- Power cable plug must be within easy reach after installation (do not route it above the hob). Do not use extension or multi sockets in power connection.
- and must use the appropriate socket outlet/line and plug for oven. In case of the product's power limits are out of current carrying capability of plug and socket outlet/line, the product must be connected through fixed electrical installation directly without using plug and socket outlet/line.

### **If your appliance has a cord and plug:**

Perform the electrical connection of your appliance by plugging it to a grounded socket.

## 4.3 Placing the product

- Push the product towards the kitchen wall.
- Secure the safety chain you have connected to the product to the wall.
- Adjust the feet of oven

### **Adjusting the feet of oven**

Vibrations during use may cause cooking vessels to move. This dangerous situation can be avoided if the product is level and balanced.

For your own safety please ensure the product is level by adjusting the four feet at the bottom by turning left or right and align level with the work top.

### **Final check**

- Reconnect the product to the mains.



2. Check electrical functions.

## 5 First Use

Before you start using your product, it is recommended to do the following stated in the following sections respectively.

### 5.1 First Timer Setting

 Always set the time of day before using your oven. If you do not set it, you cannot cook in some oven models.

1. When the oven is first started, "12:00" and  symbol will flash on the display.
2. Set the time of day by touching the / keys.

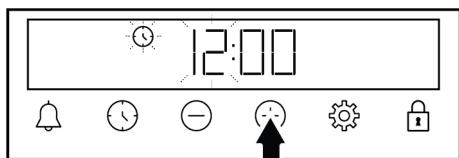

3. Touch  or  key to activate the minutes field.

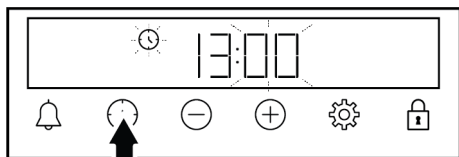



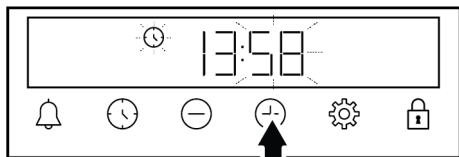

4. Touch the / keys to set the minute.



5. Confirm by touching the  or  key.

⇒ The time of day is set and the  symbol disappears on the display.

 If the first timer is not set, "12:00" and  symbol continue to flash and your oven will not start. For your oven to function, you must confirm the time of day by setting the time of day or touching the  key when it is at "12:00". You can change the time of day setting later as described in the "Settings" section.

 In the event of a power outage, the time of day settings are cancelled. It should be set again.

### 5.2 Initial Cleaning

1. Remove all packaging materials.
2. Remove all accessories from the oven provided with the product.
3. Operate the product for 30 minutes and then, turn it off. This way, residues and layers that may have remained in the oven during production are burned and cleaned.
4. When operating the product, select the highest temperature and the operating function that all the heaters in your product operate. See "Oven operating functions". You can learn how to operate the oven in the following section.
5. Wait for the oven to cool.
6. Wipe the surfaces of the product with a wet cloth or sponge and dry with a cloth.

#### Before using the accessories:

Clean the accessories you remove from the oven with detergent water and a soft cleaning sponge.

**NOTICE:** Some detergents or cleaning agents may cause damage to the surface. Do not use abrasive detergents, cleaning powders, cleaning creams or sharp objects during cleaning.

**NOTICE:** During the first use, smoke and odour may come up for several hours. This is normal and you just need good ventilation to remove it. Avoid directly inhaling the smoke and odours that form.

## 6 How to use the hob

### 6.1 General information on hob usage

#### General warnings

- Do not let any objects to fall on the hob. Even small objects such as saltshakers may damage the hob. Do not use cracked hobs. Water may seep through these cracks and cause a short circuit. If the surface is damaged in any way (e.g. visible cracks), turn off the fuse first, then call the authorized service to unplug the product to reduce the risk of electric shock.
- Do not use unbalanced and easily tilting pots/pans on the hob.
- Do not heat the pots/pans and pots empty. The pots and the appliance may be damaged.
- Always turn off the hob's burners after each use.
- You shall damage the appliance if you operate the hobs without any pot or pots/pans. Always turn off the hobs after each operation.
- After each use the cooking surface will be hot, so do not put the plastic pots/pans on the cooking surface. Clean such material on the surface immediately.
- Sudden temperature changes on the glass cooking surface may cause damage, be careful not to spill cold liquids during cooking.
- Put a sufficient amount of food in pots and pans. Thus, you can prevent food from pouring forth out of the pots/pans and will not need to clean unnecessarily.
- Do not place the covers of pots and pans on burners/zones.

- Place the pots by centering them on the burners/zones. If you wish to place a pot on a different burner/zone, do not slide it towards the desired burner; rather, lift it first and then put it on the other burner.

#### Tips for hobs with vitro-ceramic surfaces

- Vitro-ceramic surface is heat resistant and it is not affected by high temperature differences.
- Do not use vitro-ceramic surface as a surface where you can place something on it or as a cutting surface.
- Use pots and pans with processed bases only. Sharp edges may cause scratches on the surface.
- Do not use aluminium pots/pans and pots. Aluminium deteriorates the hob surface.
- Splashes may damage the hob surface and may cause fire.

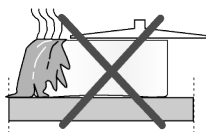

- Do not use pots/pans with convex or concave bases.

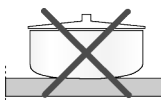

- Use pots and pans with flat bases only. These provide easier heat transfer.

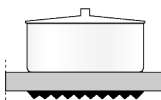

- Energy is wasted if the pot diameter is too small.

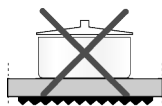

## Recommended cooking pots/pans sizes

EN

Cooking zone diameter - mm	Pot diameter - cm
120	12 - 14
140	14 - 16
160	16 - 18
180	18 - 20
210	21 - 23
170x265	17 - 19 / 26 - 28

## 6.2 Operation of the hobs

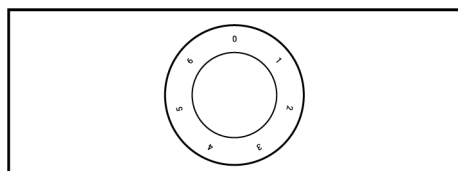

To operate the vitro-ceramic hobs, the hob control knobs are used. To obtain your desired cooking level, switch the hob control knob to the desired level.

The hob(s) may have 3, 6 or 9 operating levels as per the model of your appliance. You may select the relevant level for your cooking type by referring to the table below.

### 3 levels:

- 1: Heating
- 2: Boiling, Resting
- 3: Baking, Frying, Boiling

### 6 levels:

- 1: Heating
- 2 - 3: Boiling, Resting
- 4 - 6: Baking, Frying, Boiling

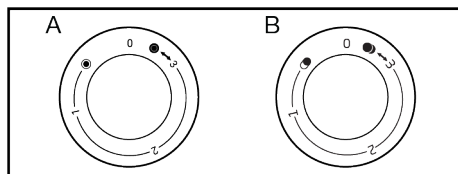

### Using the multi cooking-zones

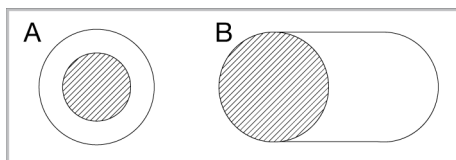

- ✓ Your appliance may be equipped with a type A or B zones. Multi cooking-zones allow cooking with pots with different diameters on the same zone. When

these zones are turned on for the first time, the zone at the center is turned on. (The shaded area on the illustration are central zones.)



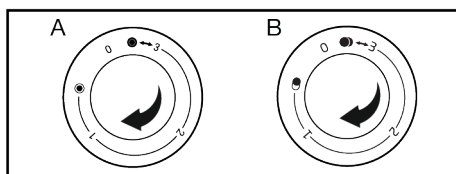

- To change the diameter of the active zone, rotate the control knob clockwise. Bring it to the  symbol for type A zone, and to the  symbol for type B zone.

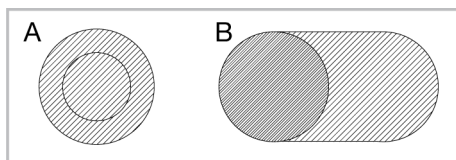

- A "click" is heard whenever the zone diameter is changed.

⇒ All central and external surfaces of the multi cooking-zones start to operate.



-  The shaded areas of multi cooking-zones shown below do not operate by their own.

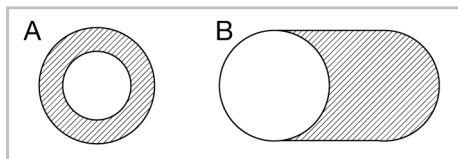

### Turning off the vitro-ceramic zones

Bring the hob knob to OFF position (top).

### Excess heat indicator

Vitro-ceramic zones are equipped with an operating lamp and a hot zone warning indicator.

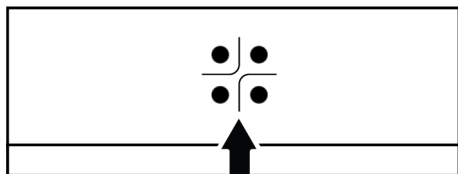

## 7 Using the Oven

### 7.1 General Information on Using the Oven

**Cooling fan** ( It varies depending on the product model. It may not be available on your product. )

Your product has a cooling fan. The cooling fan is activated automatically when necessary and cools both the front of the product and the furniture. It is automatically deactivated when the cooling process is finished. Hot air comes out over the oven door. Refrain from covering these ventilation openings. Otherwise, the oven may overheat. The cooling fan continues to operate during oven operation or after the oven is turned off (approximately 20-30 minutes). If you cook by programming the oven timer, at the end of the baking time, the cooling fan turns off with all functions. The cooling fan running time cannot be determined by the user. It turns on and off automatically. This is not an error.

### Oven lighting

The oven lighting is turned on when the oven starts baking. In some models, the lighting is on during baking, while in some models it turns off after a certain time.

Hot zone warning indicator shows the position of the turned on hob, and it remains lit after it is turned off. A flickering light on the hot zone warning indicator is not a malfunction.



Hob surface may cool down at different periods as per usage. Hob surface may be hot even when the warning indicators are not lit. Ensure that the surface is cooled down prior to coming to contact with it. Otherwise, you may burn your hand!

### 7.2 Operation of the Oven Control Unit

#### General information for the oven control unit

- The maximum time that can be set for the baking process is 5 hours 59 minutes. In case of a power failure, the program is canceled. You will need to re-program.
- While making any adjustments, the relevant symbols flash on the display. A short time should be waited for the settings to be saved.
- If any cooking setting has been made, the time of day cannot be adjusted.
- If cooking time is set when cooking starts, the remaining time is displayed on the display.
- In cases where cooking time or cooking end time is set; you can cancel automatically by touching the ⌚ key for a long time.

## Timer

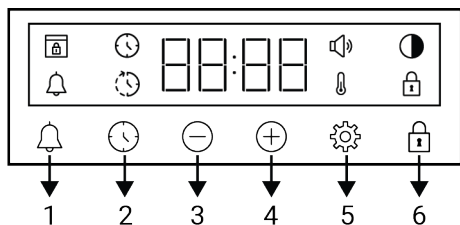

- 1 Alarm key
- 2 Time setting key
- 3 Decrease key
- 4 Increase key
- 5 Settings key
- 6 Key lock key

### Display symbols

- : Baking time symbol
- : Baking end time symbol \*
- : Alarm symbol
- : Brightness symbol
- : Key lock symbol
- : Temperature symbol
- : Volume level symbol
- : Door lock symbol \*

\*It varies depending on the product model. It may not be available on your product.

### Turning on the oven

When you select a operating function you want to cook with the function selection knob and set a certain temperature with the temperature knob, the oven starts operating.

### Turning off the oven

You can turn the oven off by turning the function selection knob and temperature knob to the off (up) position.

### Manual cooking to select temperature and oven operating function

You can cook by making a manual control (at your own control) without setting the cooking time by selecting the temperature and operating function specific to your food.



1. Select the operating function you want to cook with the function selection knob.
2. Set the temperature you want to cook with the temperature knob.
  - ⇒ Your oven will start operating immediately at the selected function and temperature, and the symbol will appear on the display. When the temperature inside the oven reaches the set temperature, the symbol disappears. The oven does not switch off automatically since manual cooking is done without setting the cooking time. You have to control cooking and turn it off yourself. When your cooking is completed, turn off the oven by turning the function selection knob and the temperature knob to the off (up) position.

### Cooking by setting the cooking time:

You can have the oven turn off automatically at the end of the time by selecting the temperature and operating function specific to your food and setting the cooking time on the timer.

1. Select the operating function for cooking.
2. Touch the key until the symbol appears on the display for the cooking time.

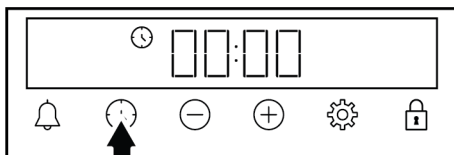

**i** After setting the operation function and temperature, you can set the cooking time for 30 minutes by touching the ⊕ key directly for quick setting of the cooking time and change the time with the ⊕/⊖ keys.

3. Set the cooking time with the ⊕/⊖ keys.

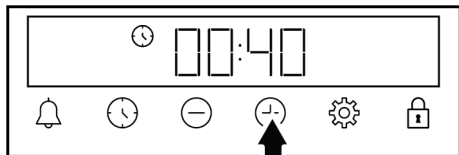

**i** The cooking time increases by 1 minute in the first 15 minutes, after 15 minutes it increases by 5 minutes.

4. Put your food in the oven and set the temperature with the temperature knob.

⇒ Your oven will start operating immediately at the selected function and temperature. The set cooking time starts to count down and the 🔔 symbol appears on the display. When the temperature inside the oven reaches the set temperature, the 🔔 symbol disappears.

5. After the set cooking time is completed, on the display, "End" appears, the 🕒 symbol flashes and the timer beeps.
6. The warning sounds for two minutes. Press any key to stop the warning. The warning stops and the time of day appears on the display.

**i** If any key is pushed at the end of the audible warning, the oven will start operating again. To prevent the oven from operating again at the end of the warning, turn off the oven by turning the temperature knob and function knob to the "0" (off) position.

## 7.3 Settings

### Activating the key lock

By using the key lock feature, you can safeguard the timer from interference.

1. Touch the key until the 🔒 symbol appears on the display.

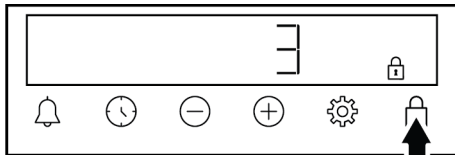

⇒ The 🔒 symbol is shown on the display and the 3-2-1 count down starts. The key lock activates when the countdown ends. When any key is touched after the key lock is set, the timer sounds an audible signal and the 🔒 symbol flashes.

**i** If you release the key before the end of the countdown, the key lock does not activate.

**i** Timer keys cannot be used when the key lock is on. The key lock will not be cancelled in case of power failure.

### Deactivating the key lock

1. Touch the key until the 🔒 symbol disappears from the display.

⇒ The 🔒 symbol disappears from the display and the key lock is disabled.

### Setting the alarm

You can also use the timer of the product for any warning or reminder other than baking. The alarm clock has no effect on the oven operating functions. It is used for warning purposes. For example, you can use the alarm clock when you want to turn the food in the oven at a certain time. As soon as the time you set has expired, the timer gives you an audible warning.

**i** The maximum alarm time may be 23 hours 59 minutes.

1. Touch the 🔔 until the key 🔔 symbol appears on the display.

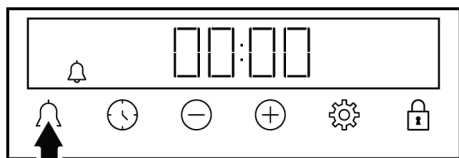

2. Set the alarm time with the (+)/(-) keys.

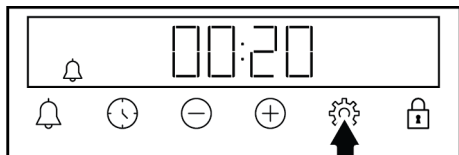

⇒ After setting the alarm time, the 🔔 symbol remains lit and the alarm time starts to countdown on the display. If the alarm time and baking time are set at the same time, the shorter time is shown on the display.

3. After the alarm time is completed, the 🔔 symbol starts flashing and gives you an audible warning.

### Turning off the alarm

1. At the end of the alarm period, the warning sounds for two minutes. Touch any key to stop the audible warning.

⇒ The warning stops and the time of day appears on the display.

### If you want to cancel the alarm;

1. Touch the 🔔 key until the 🔔 symbol appears on the display to reset the alarm time. Touch the (-) key until the "00:00" symbol appears on the display.
2. You can also cancel the alarm by touching the 🔔 key for a long time.

### Adjusting the volume

1. Touch the ⚙️ key until the 🔊 symbol appears on the display.

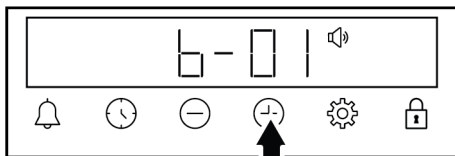

2. Set the desired level with the (+)/(-) keys. **(b-01-b-02-b-03)**

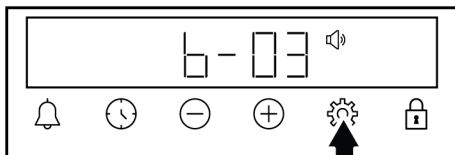

3. Touch the ⚙️ key for confirmation or wait without touching any key. The volume set becomes active after a while.

### Setting the display brightness

1. Touch the ⚙️ key until the 🌙 symbol appears on the display.

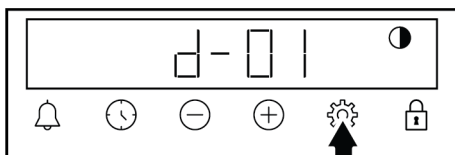

2. Set the desired brightness with the (+)/(-) keys. **(d-01-d-02-d-03)**

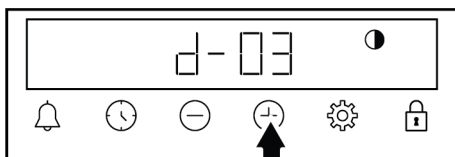

3. Touch the ⚙️ key for confirmation or wait without touching any key. The brightness set becomes active after a while.

### Changing the time of day

On your oven to change the time of day that you have previously set:

1. Touch the ⚙️ key until the 🕒 symbol appears on the display.
2. Set the time of day by touching the (+)/(-) keys.

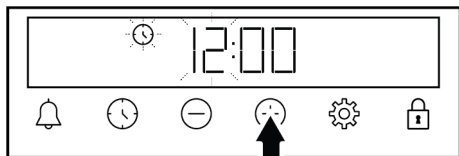

3. Touch or key to activate the minutes field.

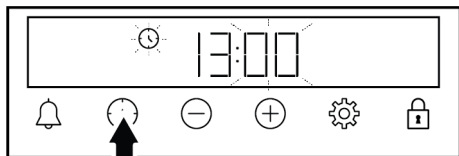

4. Touch the / keys to set the minute.

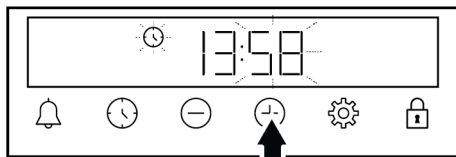

5. Confirm by touching the or key.

⇒ The time of day is set and the symbol disappears on the display.

## 8 General Information About Cooking

You can find tips on preparing and cooking your food in this section.

Plus, this section describes some of the foods tested as producers and the most appropriate settings for these foods. Appropriate oven settings and accessories for these foods are also indicated.

### 8.1 General Information About Baking in the Oven

- While opening the oven door during or after baking, hot-burning steam may emerge. The steam may burn your hand, face and/or eyes. When opening the oven door, stay away.
- Intense steam generated during baking may form condensed water drops on the interior and exterior of the oven and on the upper parts of the furniture due to the temperature difference. This is a normal and physical occurrence.
- Condensation or water vapour may appear as sweating or dripping on the oven's inner glass, depending on the food. This common occurrence could happen when cooking. It is advised to use a moist cloth to wipe the inner glass clean when the product has cooled down after cooking.
- The cooking temperature and time values given for foods may vary depending on the recipe and amount. For this reason, these values are given as ranges.

- Always remove unused accessories from the oven before you start cooking. Accessories that will remain in the oven may prevent your food from being cooked at the correct values.
- For foods that you will cook according to your own recipe, you can reference similar foods given in the cooking tables.
- Using the supplied accessories ensures you get the best cooking performance. Always observe the information provided by the manufacturer for the external cookware you will use.
- Cut the greaseproof paper you will use in your cooking in suitable sizes to the container you will cook. Greaseproof papers that are overflowing from the container can create a risk of burns and affect the quality of your baking. Use the greaseproof paper you will use in the temperature range specified.
- For good baking performance, place your food on the recommended correct shelf. Do not change the shelf position during baking.

#### 8.1.1 Pastries and oven food

##### General Information

- We recommend using the accessories of the product for a good cooking performance. If you will use an external cookware, prefer dark, non-sticking and heat resistant ware.

- If preheating is recommended in the cooking table, be sure to put your food in the oven after preheating.
- If you will cook by using cookware on the wire grill, place it in the middle of the wire grill, not near the back wall.
- All materials used in making pastry should be fresh and at room temperature.
- The cooking status of the foods may vary depending on the amount of food and the size of the cookware.
- Metal, ceramic and glass moulds extend the cooking time and the bottom surfaces of pastry foods do not brown evenly.
- If you are using baking paper, a small browning can be observed on the bottom surface of the food. In this situation, you may have to extend your cooking period by approximately 10 minutes.
- The values specified in the cooking tables are determined as a result of the tests carried out in our laboratories. Values suitable for you may differ from these values.
- Place your food on the appropriate shelf recommended in the cooking table. Refer to the bottom shelf of the oven as shelf 1.
- If the cake is moist, use a small amount of liquid or reduce the temperature by 10°C.
- If the top of the cake is burnt, put it on the lower shelf, lower the temperature and increase the baking time.
- If the inside of the cake is cooked well, but outside is sticky, use less liquid, decrease the temperature and increase the cooking time.

### Hints for pastry

- If the pastry is too dry, increase the temperature by 10 °C and shorten the cooking time. Wet the dough sheets with a sauce consisting of milk, oil, egg and yoghurt mixture.
- If the pastry is getting cooked slowly, make sure that the thickness of the pastry you have prepared does not overflow the tray.
- If the pastry is browned on the surface but the bottom is not cooked, make sure that the amount of sauce you will use for the pastry is not too much at the bottom of the pastry. For an even browning, try to spread the sauce evenly between the dough sheets and the pastry.
- Bake your pastry in the position and temperature appropriate to the cooking table. If the bottom is still not browned enough, place it on a bottom shelf for the next cooking.

### Tips for baking cakes

- If the cake is too dry, increase the temperature by 10°C and shorten the baking time.

### Cooking table for pastries and oven foods

#### Suggestions for baking with a single tray

Food	Accessory to be used	Operating function	Shelf position	Temperature (°C)	Baking time (min) (approx.)
Cake on the tray	Standard tray *	Top and bottom heating	3	180	30 ... 45
Cake in the mould	Cake mould on wire grill **	Fan Heating	2	180	35 ... 45
Small cakes	Standard tray *	Top and bottom heating	3	160	25 ... 35
Small cakes	Standard tray *	Fan Heating	2	150	25 ... 35
Sponge cake	Round springform pan, 26 cm in diameter on wire grill **	Top and bottom heating	2	160	25 ... 40

Food	Accessory to be used	Operating function	Shelf position	Temperature (°C)	Baking time (min) (approx.)
Sponge cake	Round springform pan, 26 cm in diameter on wire grill **	Fan Heating	2	160	25 ... 40
Cookie	Pastry tray *	Top and bottom heating	3	170	25 ... 40
Cookie	Pastry tray *	Fan Heating	3	170	20 ... 30
Rich pastry	Standard tray *	Top and bottom heating	2	200	30 ... 45
Rich pastry	Standard tray *	Fan assisted bottom/top heating	2	180	40 ... 50
Rich pastry	Standard tray *	Fan Heating	2	180	35 ... 50
Dough pastry	Standard tray *	Top and bottom heating	2	200	20 ... 35
Dough pastry	Standard tray *	Fan Heating	3	180	20 ... 30
Whole bread	Standard tray *	Top and bottom heating	3	200	30 ... 45
Whole bread	Standard tray *	Fan Heating	3	200	30 ... 40
Lasagne	Glass / metal rectangular container on wire grill **	Top and bottom heating	2 or 3	200	30 ... 45
Apple pie	Round black metal mould, 20 cm in diameter on wire grill **	Top and bottom heating	2	180	60 ... 75
Apple pie	Round black metal mould, 20 cm in diameter on wire grill **	Fan Heating	2	170	50 ... 70
Pizza	Standard tray *	Top and bottom heating	2	220	10 ... 25

Preheating is recommended for all food.

\*These accessories may not be included with your product.

\*\*These accessories are not included with your product. They are commercially available accessories.

### Suggestions for cooking with two trays

Food	Accessory to be used	Operating function	Shelf position	Temperature (°C)	Baking time (min) (approx.)
Small cakes	2-Standard tray * 4-Pastry tray *	Fan Heating	2 - 4	150	25 ... 40
Cookie	2-Standard tray * 4-Pastry tray *	Fan Heating	2 - 4	170	25 ... 35
Rich pastry	1-Standard tray * 4-Pastry tray *	Fan Heating	1 - 4	180	35 ... 45
Dough pastry	2-Standard tray * 4-Pastry tray *	Fan Heating	2 - 4	180	20 ... 30

Preheating is recommended for all food.

\*These accessories may not be included with your product.

\*\*These accessories are not included with your product. They are commercially available accessories.

## 8.1.2 Meat, Fish and Poultry

### The key points on grilling

- Seasoning it with lemon juice and pepper before cooking whole chicken, turkey and large pieces of meat will increase cooking performance.
- It takes 15 to 30 minutes more to cook boned meat than fillet by frying.
- You should calculate about 4 to 5 minutes of cooking time per centimetre of the meat thickness.

- After the cooking time is expired, keep the meat in the oven for approximately 10 minutes. The juice of the meat is better distributed to the fried meat and does not come out when the meat is cut.
- Fish should be placed on the medium or low level shelf in a heat resistant plate.
- Cook the recommended dishes in the cooking table with a single tray.

### Cooking table for meat, fish and poultry

Food	Accessory to be used	Operating function	Shelf position	Temperature (°C)	Baking time (min) (approx.)
Steak (whole) / Roast (1 kg)	Standard tray *	Fan assisted bottom/top heating	3	15 mins. 250/ max, after 180 ... 190	60 ... 80
Lamb's shank (1,5-2 kg)	Standard tray *	Fan assisted bottom/top heating	3	15 mins. 250/ max, after 170	110 ... 120
Fried chicken (1,8-2 kg)	Wire grill * Place one tray on a lower shelf	Fan assisted bottom/top heating	2	15 mins. 250/ max, after 190	60 ... 80
Fried chicken (1,8-2 kg)	Wire grill * Place one tray on a lower shelf	Fan Heating	2	200 ... 220	60 ... 80
Fried chicken (1,8-2 kg)	Wire grill * Place one tray on a lower shelf	"3D" function	2	15 mins. 250/ max, after 190	60 ... 80
Turkey (5.5 kg)	Standard tray *	Fan assisted bottom/top heating	1	25 mins. 250/ max, after 180 ... 190	150 ... 210
Turkey (5.5 kg)	Standard tray *	"3D" function	1	25 mins. 250/ max, after 180 ... 190	150 ... 210
Fish	Wire grill * Place one tray on a lower shelf	Fan assisted bottom/top heating	3	200	20 ... 30
Fish	Wire grill * Place one tray on a lower shelf	"3D" function	3	200	20 ... 30

Preheating is recommended for all food.

\*These accessories may not be included with your product.

\*\*These accessories are not included with your product. They are commercially available accessories.

### 8.1.3 Grill

Red meat, fish and poultry meat quickly turns brown when grilled, holds a beautiful crust and does not dry out. Fillet meats, skewer meats, sausages as well as juicy vegetables (tomatoes, onions, etc.) are particularly suitable for grilling.

#### General warnings

- Food not suitable for grilling carries a fire hazard. Grill only food that is suitable for heavy grill fire. Also, do not place the food too far in the back of the grill. This is the hottest area and fatty foods may catch fire.
- When the preheating time is 5 minutes in the grill mode, skip the preheating, do not wait for the entire preheating time to pass.
- **Close the oven door during grilling. Never grill with the oven door open. Hot surfaces may cause burns!**

#### The key points of the grill

- Prepare foods of similar thickness and weight as much as possible for the grill.
- Place the pieces to be grilled on the wire grill or wire grill tray by distributing them without exceeding the dimensions of the heater.
- Depending on the thickness of the pieces to be grilled, the cooking times given in the table may vary.
- Slide the wire grill or the wire grill tray to the desired level in the oven. If you are cooking on the wire grill, slide the oven tray to the lower shelf to collect the oils. The oven tray you will slide should be sized to cover the entire grill area. This tray may not be supplied with the product. Put some water into the oven tray for easy cleaning.

#### Grill table

Food	Accessory to be used	Shelf position	Temperature (°C)	Baking time (min) (approx.)
Fish	Wire grill	4 - 5	250	20 ... 25
Chicken pieces	Wire grill	4 - 5	250	25 ... 35
Meatball (veal) - 12 amount	Wire grill	4	250	20 ... 30
Lamb chop	Wire grill	4 - 5	250	20 ... 25
Steak - (meat cubes)	Wire grill	4 - 5	250	25 ... 30
Veal chop	Wire grill	4 - 5	250	25 ... 30
Vegetable gratin	Wire grill	4 - 5	220	20 ... 30
Toast bread	Wire grill	4	250	1 ... 4

It is recommended to preheat for 5 minutes for all grilled food.

Turn pieces of food after 1/2 of the total grilling time.

#### Fan assisted low grill

Food	Accessory to be used	Operating function	Shelf position	Temperature (°C)	Baking time (min) (approx.)
Fish	Wire grill	Fan assisted low grill	4	200	30 ... 35
Chicken pieces	Wire grill	Fan assisted low grill	4	250	25 ... 35
Meatball (veal) - 12 amount	Wire grill	Fan assisted low grill	4	250	30 ... 40
Steak (whole) / Roast (1 kg)	Wire grill - Place one tray on a lower shelf	Fan assisted low grill	3	15 mins. 250, after 180 ... 190	90 ... 110

Do not preheat the dishes recommended in this grill chart.

## 8.1.4 Test foods

- Foods in this cooking table are prepared according to the EN 60350-1 standard to facilitate testing of the product for control institutes.

EN

### Cooking table for test meals

#### Suggestions for baking with a single tray

Food	Accessory to be used	Operating function	Shelf position	Temperature (°C)	Baking time (min) (approx.)
Shortbread (sweet cookie)	Standard tray *	Top and bottom heating	3	140	25 ... 35
Shortbread (sweet cookie)	Standard tray *	Fan Heating	On models with wire shelves :3 On models without wire shelves :3	140	25 .. 35
Small cakes	Standard tray *	Top and bottom heating	3	160	25 ... 35
Small cakes	Standard tray *	Fan Heating	2	150	25 ... 35
Sponge cake	Round springform pan, 26 cm in diameter on wire grill **	Top and bottom heating	2	160	25 ... 40
Sponge cake	Round springform pan, 26 cm in diameter on wire grill **	Fan Heating	2	160	25 ... 40
Apple pie	Round black metal mould, 20 cm in diameter on wire grill **	Top and bottom heating	2	180	60 ... 75
Apple pie	Round black metal mould, 20 cm in diameter on wire grill **	Fan Heating	2	170	50 ... 70

Preheating is recommended for all food.

\*These accessories may not be included with your product.

\*\*These accessories are not included with your product. They are commercially available accessories.

#### Suggestions for cooking with two trays

Food	Accessory to be used	Operating function	Shelf position	Temperature (°C)	Baking time (min) (approx.)
Small cakes	2-Standard tray * 4-Pastry tray *	Fan Heating	2 - 4	150	25 ... 40
Shortbread (sweet cookie)	2-Standard tray * 4-Pastry tray *	Fan Heating	2 - 4	140	15 ... 25

Preheating is recommended for all food.

\*These accessories may not be included with your product.

\*\*These accessories are not included with your product. They are commercially available accessories.

## Grill

Food	Accessory to be used	Shelf position	Temperature (°C)	Baking time (min) (approx.)
Meatball (veal) - 12 amount	Wire grill	4	250	20 ... 30
Toast bread	Wire grill	4	250	1 ... 4

It is recommended to preheat for 5 minutes for all grilled food.

Turn pieces of food after 1/2 of the total grilling time.

### Yogurt

#### Preparation of yogurt;

1. Remove the accessories and side wire shelves (if any) from the cooking area.
2. Place the yogurt cookware on the bottom of the cooking area.
3. After preparing the yogurt, let it rest in the refrigerator for at least 12 hours.
4. Keep the oven door half open during the entire time.

Food	Operating function	Shelf position	Temperature (°C)	Baking time (min) (approx.)
Yogurt	Fan Heating	Bottom of the cooking area	75	240 ... 360

## 9 Maintenance and Cleaning

### 9.1 General Cleaning Information

#### General warnings

- Wait for the product to cool before cleaning the product. Hot surfaces may cause burns!
- Do not apply the detergents directly on the hot surfaces. This may cause permanent stains.
- The product should be thoroughly cleaned and dried after each operation. Thus, food residues shall be easily cleaned and these residues shall be prevented from burning when the product is used again later. Thus, the service life of the appliance extends and frequently faced problems are decreased.
- Do not use steam cleaning products for cleaning.
- Some detergents or cleaning agents cause damage to the surface. Unsuitable cleaning agents are: bleach, cleaning products containing ammonia, acid or chloride, steam cleaning products, descaling agents, stain and rust removers, abrasive cleaning products (cream cleaners, scouring powder, scouring cream, abrasive and scratching scrubber, wire, sponges, cleaning cloths containing dirt and detergent residues).
- No special cleaning material is needed in the cleaning made after each use. Clean the appliance using dishwashing detergent, warm water and a soft cloth or sponge and dry it with a dry cloth.
- Be sure to completely wipe off any remaining liquid after cleaning and immediately clean any food splashing around during cooking.
- Do not wash any component of your appliance in a dishwasher unless otherwise stated in the user's manual.
- You should store the appliance according to handling marks indication on the carton box.

#### For the hobs:

- Acidic dirt such as milk, tomato paste and oil may cause permanent stains on the hobs and components of the hob zones, clean any overflow fluids immediately after cooling down the hob by turning it off.

### **Inox - stainless surfaces**

- Do not use acid or chlorine-containing cleaning agents to clean stainless-inox surfaces and handles.
- Stainless-inox surface may change colour in time. This is normal. After each operation, clean with a detergent suitable for the stainless or inox surface.
- Clean with a soft soapy cloth and liquid (non-scratching) detergent suitable for inox surfaces, taking care to wipe in one direction.
- Remove lime, oil, starch, milk and protein stains on the glass and inox surfaces immediately without waiting. Stains may rust under long periods of time.
- Cleaners sprayed/applied to the surface should be cleaned immediately. Abrasive cleaners left on the surface cause the surface to turn white.

### **Enamelled surfaces**

- The oven must cool down before cleaning the cooking area. Cleaning on hot surfaces shall create both fire hazard and damage the enamel surface.
- After each use, clean the enamel surfaces using dishwashing detergent, warm water and a soft cloth or sponge and dry them with a dry cloth.
- If your product has an easy steam cleaning function, you can make easy steam cleaning for light non-permanent dirt. (See "Easy Steam Cleaning".)
- For difficult stains, an oven and grill cleaner recommended on the website of your product brand can be used. Do not use an external oven cleaner. If the surface is heavily soiled, slightly moisten it and gently clean with a soft-bristled brush or scrubbing wire. Avoid applying excessive pressure.

### **Catalytic surfaces**

- The side walls in the cooking area can only be covered with enamel or catalytic walls. It varies by model.
- The catalytic walls have a light matte and porous surface. The catalytic walls of the oven should not be cleaned.

- Catalytic surfaces absorb oil thanks to its porous structure and start to shine when the surface is saturated with oil, in this case it is recommended to replace the parts.

### **Glass surfaces**

- When cleaning glass surfaces, do not use hard metal scrapers and abrasive cleaning materials. They can damage the glass surface.
- Clean the appliance using dishwashing detergent, warm water and a microfiber cloth specific for glass surfaces and dry it with a dry microfiber cloth.
- If there is residual detergent after cleaning, wipe it with cold water and dry with a clean and dry microfiber cloth. Residual detergent may damage the glass surface next time.
- Under no circumstances should the dried-up residue on the glass surface be cleaned off with serrated knives, wire wool or similar scratching tools.
- You can remove the calcium stains (yellow stains) on the glass surface with the commercially available descaling agent, with a descaling agent such as vinegar or lemon juice.
- If the surface is heavily soiled, apply the cleaning agent on the stain with a sponge and wait a long time for it to work properly. Then clean the glass surface with a wet cloth.
- Discolorations and stains on the glass surface are normal and not defects.

### **Plastic parts and painted surfaces**

- Clean plastic parts and painted surfaces using dishwashing detergent, warm water and a soft cloth or sponge and dry them with a dry cloth.
- Do not use hard metal scrapers and abrasive cleaners. They may damage the surfaces.
- Ensure that the joints of the components of the product are not left damp and with detergent. Otherwise, corrosion may occur on these joints.

## 9.2 Cleaning Accessories

Do not put the product accessories in a dishwasher unless otherwise stated in the user's manual.

## 9.3 Cleaning the hob

### Glass cooking surface

Follow the cleaning steps described for the glass surfaces in the "General cleaning information" section for the cleaning of glass cooking surface. You may complete your cleaning as per the information below for special cases.

- Sugar-based foods such as dark cream, starch and syrup should be cleaned immediately, without waiting for the surface to cool. Otherwise, the glass cooking surface may be permanently damaged.
- Do not use cleaning agents for cleaning operations you perform while the hob is hot, otherwise permanent stains may occur.

## 9.4 Cleaning the Control Panel

- When cleaning the panels with knob-control, wipe the panel and knobs with a damp soft cloth and dry with a dry cloth. Do not remove the knobs and gaskets underneath to clean the panel. The control panel and knobs may be damaged.
- While cleaning the inox panels with knob control, do not use inox cleaning agents around the knob. The indicators around the knob can be erased.
- Clean the touch control panels with a damp soft cloth and dry with a dry cloth. If your product has a key lock feature, set the key lock before performing control panel cleaning. Otherwise, incorrect detection may occur on the keys.

## 9.5 Cleaning the inside of the oven (cooking area)

Follow the cleaning steps described in the "General Cleaning Information" section according to the surface types in your oven.

## Cleaning the side walls of the oven

The side walls in the cooking area can only be covered with enamel or catalytic walls. It varies by model. If there is a catalytic wall, refer to the "Catalytic surfaces" section for information.

If your product is a wire shelf model, remove the wire shelves before cleaning the side walls. Then complete the cleaning as described in the "General Cleaning Information" section according to the side wall surface type.

### To remove the side wire shelves:

1. Remove the front of the wire shelf by pulling it on the side wall in the opposite direction.
2. Pull the wire shelf towards you to remove it completely.

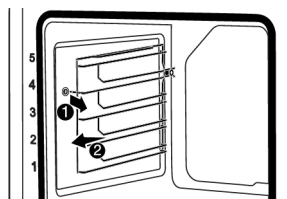

3. To reattach the shelves, the procedures applied when removing them must be repeated from the end to the beginning, respectively.

## 9.6 Easy Steam Cleaning

This allows cleaning of the dirt (not remaining for a long time) that is softened by the steam inside the oven and by the water droplets condensed in the internal surfaces of the oven easily.

1. Remove all accessories inside the oven.
2. Add 500 ml water into the tray and place it on the 2nd shelf of the oven.



Do not use distilled or filtered water. Use ready-made waters only. Do not use flammable, alcoholic or solid particulate solutions instead of water.

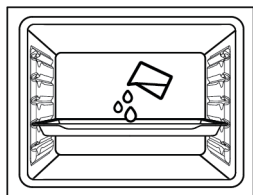

3. Set the oven to the easy steam cleaning operating mode and operate it at 100°C for 15 minutes.

Immediately open the door and wipe the oven interiors with a wet sponge or cloth. Steam will be released when opening the door. This may pose a risk of burns. Be careful when opening the door.

For stubborn dirt, clean the product using dishwashing detergent, warm water and a soft cloth or sponge and dry it with a dry cloth.

**i** In the easy steam cleaning function, it is expected that the added water evaporates and condenses on the inside of the oven and the oven door in order to soften the light dirt formed in your oven. Condensation formed on the oven door may drip around when the oven door is opened. As soon as you open the oven door, wipe off the condensation.

After the condensation inside the oven, puddle or moisture may occur in the pool channel under the oven. Wipe this pool channel with a damp cloth after use and dry it.

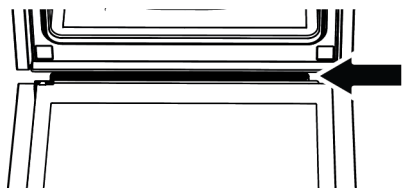

## 9.7 Cleaning the Oven Door

You can remove your oven door and door glasses to clean them. How to remove the doors and windows is explained in the sections "Removing the oven door" and "Removing the inner glasses of the door".

After removing the door inner glasses, clean them using a dishwashing detergent, warm water and a soft cloth or sponge and dry them with a dry cloth. For lime residue that may form on the oven glass, wipe the glass with vinegar and rinse.

**i** Do not use harsh abrasive cleaners, metal scrapers, wire wool or bleach materials to clean the oven door and glass.

### Removing the oven door

1. Open the oven door.
2. Open the clips in the front door hinge socket on the right and left by pushing them downwards as shown in the figure.
3. Hinge types vary as (A), (B), (C) types according to the product model. The following figures show how to open each type of hinge.
4. (A) type hinge is available in normal door types.

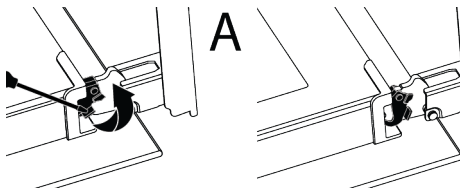

5. (B) type hinge is available in soft closing door types.

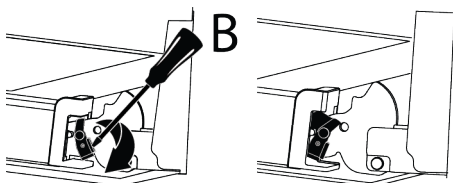

6. (C) type hinge is available in soft opening/closing door types.

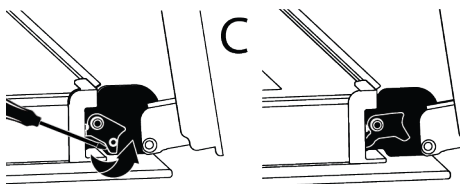

7. Get the oven door to a half-open position.

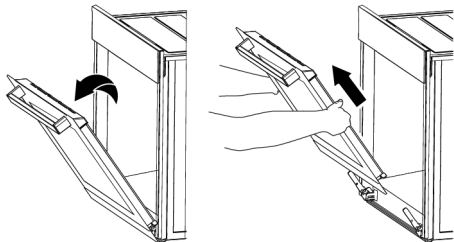

8. Pull the removed door upwards to release it from the right and left hinges and remove it.

**i** To reattach the door, the procedures applied when removing it must be repeated from the end to the beginning, respectively. When installing the door, be sure to close the clips on the hinge socket.

## 9.8 Removing the Inner Glass of The Oven Door

Inner glass of the product's front door may be removed for cleaning.

1. Open the oven door.

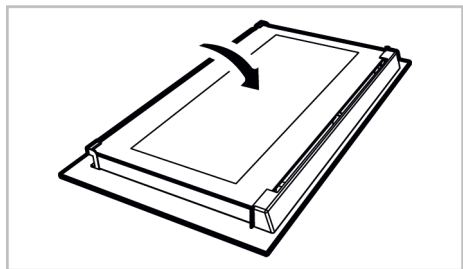

2. Remove the plastic component attached on the upper section of the front door by pulling it towards yourself.

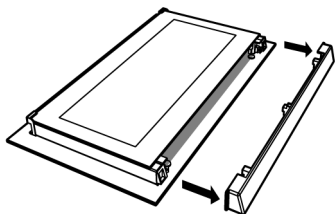

3. As shown in the figure, gently lift the innermost glass (1) towards "A" and then, remove it by pulling towards "B".

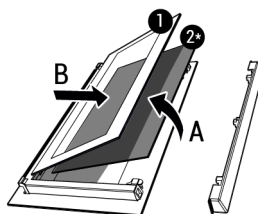

- 1 Innermost glass      2\* Inner glass (it may not be available for your product)

4. If your product has an inner glass (2), repeat the same process to detach it (2).
5. The first step of regrouping the door is to reassemble the inner glass (2). Place the bevelled edge of the glass to meet the bevelled edge of the plastic slot. (If your product has an inner glass). Inner glass (2) must be attached to the plastic slot closest to the innermost glass (1).
6. While reassembling the innermost glass (1), pay attention to place the printed side of the glass on the inner glass. It is crucial to place the lower corners of the innermost glass (1) to meet the lower plastic slots.
7. Push the plastic component towards the frame until a "click" sound is heard.

## 9.9 Cleaning the Oven Lamp

In the event that the glass door of the oven lamp in the cooking area becomes dirty; clean using dishwashing detergent, warm water and a soft cloth or sponge and dry with a dry cloth. In case of oven lamp failure, you can replace the oven lamp by following the sections that follow.

### Replacing the oven lamp

#### General warnings

- To avoid the risk of electric shock before replacing the oven lamp, disconnect the product and wait for the oven to cool. Hot surfaces may cause burns!

- This oven is powered by an incandescent lamp with less than 40 W, less than 60 mm in height, less than 30 mm in diameter, or a halogen lamp with G9 sockets with less than 60 W power. Lamps are suitable for operation at temperatures above 300 °C. Oven lamps are available from Authorised Services or licensed technicians. This product contains a G energy class lamp.
- The position of the lamp may differ from that is shown in the figure.
- The lamp used in this product is not suitable for use in the lighting of home rooms. The purpose of this lamp is to help the user see food products.
- The lamps used in this product must withstand extreme physical conditions such as temperatures above 50 °C.

**If your oven has a round lamp,**

1. Disconnect the product from the electricity.
2. Remove the glass cover by turning it counter clockwise.



3. If your oven lamp is type (A) shown in the figure below, rotate the oven lamp as shown in the figure and replace it with a new one. If it is type (B) model, pull it out as shown in the figure and replace it with a new one.

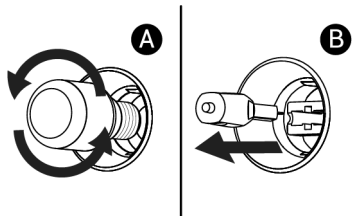

4. Refit the glass cover.

**If your oven has a square lamp,**

1. Disconnect the product from the electricity.
2. Remove the wire shelves according to the description.

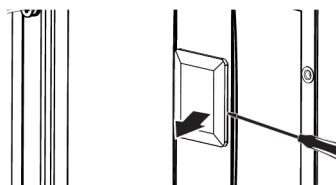

3. Lift the lamp's protective glass cover with a screwdriver. Remove the screw first, if there is a screw on the square lamp in your product.
4. If your oven lamp is type (A) shown in the figure below, rotate the oven lamp as shown in the figure and replace it with a new one. If it is type (B) model, pull it out as shown in the figure and replace it with a new one.

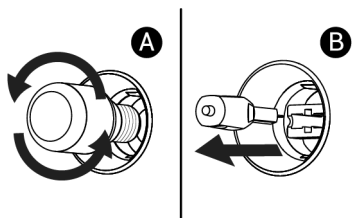

5. Refit the glass cover and wire shelves.

## 10 Troubleshooting

If the problem persists after following the instructions in this section, contact your vendor or an Authorized Service. Never try to repair your product yourself.

### Steam is emanated while the oven is working.

- It is normal to see vapour during operation. >>> This is not an error.

### Water droplets appear while cooking

- The steam generated during cooking condenses when it comes into contact with cold surfaces outside the product and may form water droplets. >>> This is not an error.

### Metal sounds are heard while the product is warming and cooling.

- Metal parts may expand and make sounds when heated. >>> This is not an error.

### The product does not work.

- Fuse may be faulty or blown. >>> Check the fuses in the fuse box. Change them if necessary or reactivate them.
- The appliance may not be plugged to the (grounded) outlet. >>> Check if the appliance is plugged in to the outlet.
- (If there is timer on your appliance) Keys on the control panel do not work. >>> If your product has a key lock, the key lock may be enabled, disable the key lock.

### Oven light is not on.

- Oven lamp may be faulty. >>> Replace oven's lamp.
- No electricity. >>> Ensure the mains is operational and check the fuses in the fuse box. Change the fuses if necessary or reactivate them.

### Oven is not heating.

- The oven may not be set to a specific cooking function and/or temperature. >>> Set the oven to a specific cooking function and/or temperature.
- For the models with timer, the time is not set. >>> Set the time.
- No electricity. >>> Ensure the mains is operational and check the fuses in the fuse box. Change the fuses if necessary or reactivate them.

### (For models with timer) The timer display flashes or the timer symbol is left open.

- There has been a power outage before. >>> Set the time / Turn off the product function knobs and again switch it to the desired position.

Additional Information for User Manual:	Technical information on the operating Low Power Modes pursuant to EU Regulation 2023/826	
Mode	POWER CONSUMPTION(WATT)	PERIOD(MINUTES)*
Off	-	-
Standby	-	-
Standby Mode with information or status display	0,8	20
Networked Standby	-	-

\*:The period after which the equipment reaches automatically standby mode, off mode or networked standby in minutes and rounded to the nearest minute.

## Mirë se vini!

---

I dashur klient,

Faleminderit që keni zgjedhur produktin Beko . Ne dëshirojmë që produkti juaj, i prodhuar me një teknologji dhe cilësi të lartë, t'ju ofrojë efikasitetin më të mirë të mundshëm. Për këtë arsye, lexoni me kujdes këtë manual dhe çdo dokument tjetër të dhënë para përdorimit të produktit.

Kini parasysh të gjitha informacionet dhe paralajmërimet e përmendura në manualin e përdorimit. Në këtë mënyrë, ju do të mbronin veten dhe produktin tuaj nga rreziqet që mund të ndodhin.

Mbajeni manualin e përdorimit. Nëse ia jepni dikujt tjetër këtë produkt, jepini edhe manualin bashkë me të. Në këtë manual jepen kushtet e garancisë, metodat e përdorimit dhe të zgjidhjes së problemeve.

### Simbolet dhe përshkrimet e tyre në manualin e përdorimit:



Rrezik që mund të shkaktojë vdekje ose lëndime.



Informacione të rëndësishme ose këshilla të dobishme për përdorimin.



Lexoni manualin e përdorimit.



Paralajmërim për sipërfaqen e nxehtë.

**NJOFTIM** Rrezik që mund të shkaktojë dëm material për produktin ose mjedisin e tij.

**Arçelik A.Ş.**  
Karaağaç caddesi No:2-6  
34445 Sütlüce/Istanbul/TURKEY  
Made in TURKEY

## **Tabela e përmbajtjes**

<b>1 Udhëzimet e sigurisë .....</b>	<b>44</b>	6.2 Përdorimi i pianurave.....	66
1.1 Përdorimi i planifikuar .....	44	<b>7 Përdorimi i furrës.....</b>	<b>67</b>
1.2 Siguria e fëmijëve, personave të cenueshëm dhe kafshëve shtëpiake.....	44	7.1 Informacione të përgjithshme për përdorimin e furrës .....	67
1.3 Siguria elektrike .....	45	7.2 Funkcionimi i njësisë së kontrollit të furrës.....	68
1.4 Siguria gjatë transportit .....	47	7.3 Cilësimet.....	69
1.5 Siguria e instalimit.....	48	<b>8 Informacion i përgjithshëm rreth gatimit .....</b>	<b>71</b>
1.6 Siguria gjatë përdorimit.....	49	8.1 Informacione të përgjithshme rreth pjekjes në furrë.....	71
1.7 Paralajmërimet për temperaturën	50	8.1.1 Ëmbëlsira dhe ushqime në furrë.....	72
1.8 Përdorimi i aksesorëve të produktit.....	50	8.1.2 Mishi, peshku dhe shpendët.....	74
1.9 Siguria gjatë gatimit .....	50	8.1.3 Skarë .....	76
1.10 Siguria e mirëmbajtjes dhe pastrimit.....	52	8.1.4 Ushqime të testuara.....	77
<b>2 Udhëzimet për ambientin .....</b>	<b>53</b>	<b>9 Mirëmbajtja dhe pastrimi .....</b>	<b>79</b>
2.1 Direktiva për mbetjet .....	53	9.1 Informacione të përgjithshme për pastrimin.....	79
2.1.1 Përputhja me direktivën WEEE dhe hedhja e produktit pas përdorimit .....	53	9.2 Aksesorët e pastrimit .....	80
2.2 Informacionet për paketimin .....	53	9.3 Pastrimi i pianurës .....	81
2.3 Rekomandime për kursimin e energjisë.....	53	9.4 Pastrimi i panelit të kontrollit.....	81
<b>3 Produkti juaj .....</b>	<b>54</b>	9.5 Pastrimi i pjesës së brendshme të furrës (zona e gatimit) .....	81
3.1 Prezantimi i produktit.....	54	9.6 Pastrim i lehtë me avull.....	81
3.1.1 Njësia e gatimit .....	54	9.7 Pastrimi i derës së furrës.....	82
3.1.2 Seksioni i pllakës .....	54	9.8 Heqja e xhamit të brendshëm të derës së furrës.....	83
3.2 Prezantimi i panelit të kontrollit të furrës.....	54	9.9 Pastrimi i llambës së furrës.....	84
3.3 Funkcionet e përdorimit të furrës.	56	<b>10 Zgjidhja e problemeve.....</b>	<b>85</b>
3.4 Aksesorët e produktit .....	56		
3.5 Përdorimi i aksesorëve të produktit.....	57		
3.6 Specifikimet teknike.....	60		
<b>4 Instalimi.....</b>	<b>61</b>		
4.1 Vendi i duhur për instalim .....	61		
4.2 Lidhje elektrike.....	63		
4.3 Vendosja e produktit .....	64		
<b>5 Përdorimi i parë .....</b>	<b>64</b>		
5.1 Cilësimi i kohëmatësit të parë .....	64		
5.2 Pastrimi fillestar .....	64		
<b>6 Si të përdorni pianurën.....</b>	<b>65</b>		
6.1 Informacion i përgjithshëm mbi përdorimin e pllakës së gatimit....	65		



## 1 Udhëzimet e sigurisë

- Kjo pjesë përfshin udhëzimet e sigurisë që janë të nevojshme për parandalimin e rreziqeve për lëndime personale ose dëme materiale.
- Nëse produkti i jepet dikujt tjetër për përdorim personal ose për përdorim si produkt i përdorur, duhet të jepen po ashtu manuali i përdorimit, etiketat e produktit dhe dokumentet dhe pjesët e tjera përkatëse.
- Kompania jonë nuk do të mbajë përgjegjësi për dëmet që mund të ndodhin nëse nuk respektohen këtë udhëzime.
- Mosrespektimi i këtyre udhëzimeve do ta bëjë të pavlefshme garancinë.
- Sigurohuni që punimet për instalimin dhe riparimin të kryhen gjithmonë nga prodhuesi, servisi i autorizuar ose personi që ka caktuar kompania e importimit.
- Përdorni vetëm pjesë ndërrimi dhe aksesore origjinale.
- Mos riparoni apo ndërroni asnjë përbërës të produktit nëse nuk është specifikuar qartë në manualin e përdorimit.
- Mos kryeni modifikime teknike në produkt.



### 1.1 Përdorimi i planifikuar

- Ky produkt është projektuar për t'u përdorur në shtëpi. Ai nuk është i përshtatshëm për përdorim komercial.
- Mos e përdorni produktin në kopshte, ballkone ose në ambiente të tjera të jashtme. Ky produkt është planifikuar të përdoret në shtëpi dhe në kuzhinat e personelit të dyqaneve, zyrave dhe ambienteve të tjera të punës.
- **PARALAJMËRIM:** Ky produkt duhet të përdoret vetëm për qëllime gatimi. Ai nuk duhet të përdoret për qëllime të tjera, si p.sh. ngrohja e dhomës.
- Furra mund të përdoret për të shkrirë, pjekur, pjekur në skarë dhe skuqur ushqime.
- Ky produkt nuk duhet të përdoret për ngrohjen e pllakave, tharjen duke varur peshqirë ose rroba në dorezë.

### 1.2 Siguria e fëmijëve, personave të cenueshëm dhe kafshëve shtëpiake



- Ky produkt mund të përdoret nga fëmijët 8 vjeç e lart, dhe njerëzit që janë të pazhvilluar në aftësitë fizike, shqisore ose

- mendore, ose që kanë mungesë përvoja dhe njohurish, për sa kohë që ata mbikëqyren ose trajnohen për përdorimin e sigurt dhe rreziqet e produktit.
- Fëmijët nuk duhet të luajnë me produktin. Pastrimi dhe mirëmbajtja e përdoruesit nuk duhet të kryhen nga fëmijët, përveç nëse dikush i mbikëqyr ata.
  - Ky produkt nuk duhet të përdoret nga njerëz me aftësi të kufizuara fizike, shqisore ose mendore (përfshirë fëmijët), përveç nëse ata mbahen nën mbikëqyrje ose marrin udhëzimet e nevojshme.
  - Fëmijët duhet të mbikëqyren për t' u siguruar që nuk luajnë me produktin.
  - Produktet elektrike janë të rrezikshme për fëmijët dhe kafshët shtëpiake. Fëmijët dhe kafshët shtëpiake nuk duhet të luajnë, të ngjiten ose të hyjnë në produkt.
  - Mos vendosni objekte që fëmijët mund të arrijnë në produkt.
  - Kthejeni dorezën e tenxhereve dhe tiganëve në anën e banakut në mënyrë që fëmijët të mos mund të kapen dhe të digjen.
- **PARALAJMËRIM:** Gjatë përdorimit, sipërfaqet e arritshme të produktit janë të nxehta. Mbajini fëmijët larg produktit.
  - Mbajini materialet e paketimit larg fëmijëve. Ekziston rreziku i lëndimit dhe mbytjes.
  - Kur dera është e hapur, mos vendosni objekte të rënda në të ose mos i lejoni fëmijët të ulen mbi të. Mund të shkaktoni që furra të përmbysset ose të dëmtoni menteshat e derës.
  - Para se të hidhni produktet e konsumuara dhe të padobishme:
    1. Shkëputeni spinën nga priza dhe hiqeni nga priza.
    2. Prisni kabllon e rrymës dhe shkëputeni atë me spinën nga produkti.
    3. Merrni masa paraprake për të parandaluar hyrjen e fëmijëve në produkt.
    4. Mos i lejoni fëmijët të luajnë me produktin kur është në modalitetin "boshe".



### 1.3 Siguria elektrike

- Vendoseni produktin në një prizë të tokëzuar të mbrojtur nga një siguresë që përputhet me vlerat nominale aktuale të treguara në etiketën e modelit. Sigurohuni që instalimi i tokëzimit të kryhet nga një

- elektracist i kualifikuar. Mos e përdorni produktin pa tokëzim në përputhje me rregulloret lokale/kombëtare.
- Spina ose lidhja elektrike e pajisjes duhet të jetë në një vend lehtësisht të aksesueshëm. Nëse kjo nuk është e mundur, duhet të ketë një mekanizëm (siguresë, çelës, automat etj.) në instalimin elektrik me të cilin është lidhur produkti, në përputhje me rregulloret elektrike dhe duke i ndarë të gjitha polet nga rrjeti.
  - Hiqeni produktin nga priza ose fikni siguresën përpara riparimit, mirëmbajtjes dhe pastrimit.
  - Vendoseni produktin në një prizë që përmbush vlerat e tensionit dhe frekuencës të specifikuara në etiketën e modelit.
  - Nëse produkti juaj nuk ka një kablo, përdorni vetëm kabllon e lidhjes të përshkruar në pjesën "Specifikimet teknike".
  - Mos e bllokoni kabllon elektrike nën dhe prapa produktit. Mos vendosni një objekt të rëndë mbi kabllon elektrike. Kablloja elektrike nuk duhet të përkulet, shtypet dhe të bjerë në kontakt me asnjë burim nxehtësie.
  - Sigurohuni që kablloja e rrymës të mos bllokohet gjatë vendosjes së produktit në vendin e tij pas montimit ose pastrimit.
  - Sipërfaqja e pasme e furrës nxehet kur është në përdorim. Kabllot e rrymës nuk duhet të prekin sipërfaqen e pasme të produktit. Përndryshe mund të dëmtohet.
  - Mos i bllokoni kabllot elektrike në derën e furrës dhe mos i kaloni mbi sipërfaqet e nxehta. Në rast të kundërt, izolimi i kabllave mund të shkaktojë zjarr si rezultat i qarkut të shkurtër.
  - Përdorni vetëm kablo origjinale. Mos përdorni kablo të prera ose të dëmtuara.
  - Mos përdorni kordon zgjatues ose shumë prizë për të përdorur produktin tuaj.
  - Kontaktoni qendrën e autorizuar të shërbimit ose importuesin për të përdorur përshtatësin e miratuar në rastet kur përdorimi i një përshtatësi konverteri (për llojin e prizës) është i nevojshëm.
  - Kontaktoni importuesin ose qendrën e autorizuar të shërbimit nëse gjatësia e linjës elektrike është e pamjaftueshme.

- Burimet portative të energjisë ose prizat e shumta mund të mbinxehen dhe të marrin zjarr. Mbani priza të shumta dhe burime portative të energjisë larg produktit.
- Nëse kabloja elektrike është e dëmtuar, ajo duhet të zëvendësohet nga prodhuesi, një servis i autorizuar ose një person që duhet të specifikohet nga kompania importuese për të parandaluar rreziqet e mundshme.
- **PARALAJMËRIM:**Përpara se të ndërroni llambën e furrës, sigurohuni që ta shkëputni produktin nga rrjeti elektrik për të shmangur rrezikun e goditjes elektrike. Hiqeni produktin nga priza ose fikni siguresën nga automati i siguresave.

Nëse produkti juaj ka një kablo dhe prizë elektrike:

- Asnjëherë mos e vendosni spinën e produktit në një prizë të thyer, të lirshme ose jashtë prizës. Sigurohuni që spina të jetë futur plotësisht në prizë. Përndryshe, lidhjet mund të mbinxehen dhe të shkaktojnë zjarr.
- Shmangni futjen e pajisjes në priza që janë të yndyrshme, të papastërta ose potencialisht të ekspozuara ndaj ujit (të tilla si

ato pranë një tavoline pune ku uji mund të dalë). Përndryshe ekziston rreziku i qarkut të shkurtër dhe goditjes elektrike.

- Asnjëherë mos e prekni spinën me duar të lagura!
- Nxirreni spinën nga priza duke përdorur trupin e spinës dhe jo vetë kordonin.



#### 1.4 Siguria gjatë transportit

- Shkëputeni produktin nga rrjeti elektrik para transportit të produktit.
- Produkti është i rëndë, mbajeni produktin me të paktën dy persona.
- Mos përdorni derën dhe/ose dorezën për të transportuar ose lëvizur produktin.
- Mos vendosni sende në pajisje. Mbajeni pajisjen vertikalisht.
- Kur duhet ta transportoni produktin, mbështilleni atë me materiale paketimi me flluska ose karton të trashë dhe ngjiteni mirë. Siguroni fort pjesët lëvizëse të produktit për të parandaluar dëmtimin.
- Përpara se produkti të instalohet, kontrolloni produktin për ndonjë dëmtim pas transportit. Kontaktoni

importuesin ose qendrën e autorizuar të shërbimit nëse dëmtohet.

## 1.5 Siguria e instalimit

- Para fillimit të instalimit, çaktivizoni linjën e energjisë me të cilën do të lidhet produkti duke fikur siguresën.
- Mbani gjithmonë doreza mbrojtëse gjatë transportit dhe instalimit. Përndryshe ekziston rreziku i lëndimit nga skajet e mprehta!
- Përpara se produkti të instalohet, kontrolloni produktin për ndonjë dëmtim. Mos e instaloni nëse produkti është i dëmtuar.
- Asnjëherë mos e vendosni produktin në një dyshe me mbuluar me qilim. Produkti Përndryshe, mungesa e rrjedhës së ajrit poshtë produktit do të shkaktojë mbinxehje të pjesëve elektrike. Kjo do të shkaktojë probleme me produktin tuaj.
- Produkti duhet të vendoset drejtpërdrejt në një sipërfaqe të pastër, të sheshtë dhe të fortë. Nuk duhet të vendoset në bazament ose pjatë shtrati. Produktet nuk duhet të vendosen në pllaka kartoni ose plastike.
- Rrezet e drejtpërdrejta të diellit dhe burimet e nxehtësisë, si ngrohësit elektrikë ose me gaz, nuk duhet të jenë të pranishme në zonën ku është instaluar produkti.
- Mbani të lira hapësirat rreth të gjitha kanaleve të ventilimit të produktit.
- Mos e instaloni produktin pranë një dritareje. Kur hapni dritaren, enë gatimi të nxehtë mund të përmbysset.
- Për të shmangur mbinxehjen, instalimi i produktit nuk duhet të kryhet pas mbulesave dekorative.
- Në rastet kur një zorrë/tub gazi ose tub plastik uji ndodhet prapa zonës së caktuar të instalimit për produktin, është e domosdoshme të garantohet se nuk ka asnjë kontakt midis produktit dhe këtyre linjave të shërbimeve. Përndryshe, zorra/tubi mund të shtypet.
- Nëse ka një prizë pas vendit ku do të instalohet produkti, duhet të sigurohet që produkti të mos bie në kontakt me prizën dhe as me spinën e futur në prizë.
- Nuk duhet të ketë zorrë gazi, tub plastik uji dhe prizë në pjesën e pasme ose në murin anësor të vendit ku do të instalohet produkti.

Përndryshe, ato mund të deformohen nga efekti i nxehtësisë kur pianura është në punë dhe mund të krijojë një rrezik sigurie.



## 1.6 Siguria gjatë përdorimit

- Sigurohuni që produkti të jetë i fikur pas çdo përdorimi.
  - Nëse nuk do ta përdorni produktin për një kohë të gjatë, hiqeni nga prizat ose fikeni energjinë nga kutia e siguresave.
  - Mos e përdorni produktin nëse prishet ose dëmtohet gjatë përdorimit. Shkëputeni produktin nga energjia elektrike. Kontaktoni importuesin ose qendrën e autorizuar të shërbimit.
  - Mos e përdorni produktin nëse xhami i derës së përparme është hequr ose është plasaritur. Përndryshe ekziston rreziku i lëndimit dhe dëmtimit të mjedisit.
  - **PARALAJMËRIM:** Nëse sipërfaqja e pllakës është plasaritur, shkëputeni produktin nga rrjeti elektrik për të shmangur rrezikun e goditjes elektrike.
  - **PARALAJMËRIM:** Nëse sipërfaqja e xhamit të pianurës është thyer:
- Fikni të gjitha vatrën e gazit dhe (nëse ka) elektrike. Shkëputeni produktin nga energjia elektrike.
  - Mos e prekni sipërfaqen e pajisjes.
  - Mos e përdorni pajisjen.
  - Mos e shkëlqeni pajisjen për asnjë arsye.
  - Asnjëherë mos e përdorni produktin kur gjykimi ose koordinimi juaj është i dëmtuar nga përdorimi i alkoolit dhe/ose drogave.
  - Objektet e ndezshme nuk duhet të mbahen brenda dhe rreth zonës së gatimit. Përndryshe, këto mund të çojnë në zjarr.
  - Doreza e furrës nuk është tharëse peshqiri. Kur përdorni produktin, mos varni peshqirë, doreza ose tekstile të ngjashme në dorezë.
  - Menteshat e derës së produktit lëvizin kur hapet dhe mbyllet dera dhe mund të bllokohen. Kur hapni/mbyllni derën, mos e kapni nga pjesa me mentesha.
  - Ky produkt nuk është i përshtatshëm për përdorim me telekomandë ose orë të jashtme.

## 1.7 Paralajmërimet për temperaturën

- **PARALAJMËRIM:** Kur produkti është në përdorim, produkti dhe pjesët e tij të aksesueshme do të jenë të nxehtë. Duhet pasur kujdes për të shmangur prekjën e produktit dhe elementeve të ngrohjes. Fëmijët nën 8 vjeç duhet të mbahen larg produktit, përveç rasteve kur mbikëqyren vazhdimisht.
- Mos vendosni materiale të ndezshme / shpërthyesë pranë produktit, pasi sipërfaqet do të jenë të nxehta gjatë punës.
- Mbani distancën kur hapni derën e furrës gjatë ose në fund të gatimit. Avulli mund t'ju djegë dorën, fytyrën dhe/ose sytë.
- Gjatë funksionimit produkti është i nxehtë. Duhet pasur kujdes për të shmangur prekjën e pjesëve të nxehta brenda furrës dhe elementeve të ngrohjes.
- Mbani gjithmonë doreza furre rezistente ndaj nxehtësisë kur përdorni produktin.
- **PARALAJMËRIM:** Rreziku nga zjarri: Mos ruani artikuj në sipërfaqet e gatimit.

## 1.8 Përdorimi i aksesorëve të produktit

- Është e rëndësishme të përdorni aksesorët e ofruar me produktin në mënyrë të përshtatshme. Për informacione të detajuara, referojuni seksionit "**Përdorimi i aksesorëve të produktit**".
- Mbyllni derën e furrës pasi i keni shtyrë plotësisht aksesorët në hapësirën e gatimit, përndryshe mund të godasin xhamin e derës dhe ta dëmtojnë atë.
- **PARALAJMËRIM:** Përdorni vetëm mbrojtëset e pianurës të dizajnuara nga prodhuesi i pajisjes së gatimit ose të treguara nga prodhuesi i pajisjes në udhëzimet për përdorim si të përshtatshme ose mbrojtëse të pianurës të inkorporuara në pajisje. Përdorimi i mbrojtësve të papërshtatshëm mund të shkaktojë aksidente.

## 1.9 Siguria gjatë gatimit

- **PARALAJMËRIM:** Procesi i gatimit duhet të respektohet. Proceset e gatimit afatshkurtër duhet të respektohen vazhdimisht.

- **PARALAJMËRIM:** Në gatimin me vaj të ngurtë ose të lëngshëm, është e rrezikshme të lini pianurën pa mbikëqyrje, gjë që mund të shkaktojë zjarr. **KURRË** mos u përpiqni ta shuani zjarrin me ujë; shkëputeni produktin nga rrjeti elektrik dhe më pas mbuloni flakët me një mbulesë ose leckë zjarri (etj.).
  - Kini kujdes kur përdorni pije alkoolike në gatimet tuaja. Alkooli avullon në temperatura të larta dhe mund të shkaktojë zjarr pasi mund të ndizet kur bie në kontakt me sipërfaqe të nxehta.
  - Mbetjet e ushqimit në zonën e gatimit, si vaji, mund të ndizen. Pastroni këto mbetje përpara gatimit.
  - Rreziku i helmimit nga ushqimi: Mos i lini ushqimet të qëndrojnë në furrë për më shumë se 1 orë para ose pas gatimit. Në rast të kundërt, mund të shkaktohet helmim nga ushqimi ose sëmundje.
  - Mos i ngrohni kavanozat e qelqit dhe kanaçet të mbylura në furrë. Presioni që do të krijohet në kanaçe/kavanoz mund të shkaktojë plasjen e tij.
  - Kur furra është në përdorim, **ASNJËHERË** mos vendosni tepsi pjekjeje, enë ose letër alumini direkt në fund të furrës. Akumulimi i nxehtësisë mund të dëmtojë fundin e furrës dhe madje mund të shkaktojë dëmtime në dollapin e furrës ose dyshe-menë e kuzhinës.
- Kini parasysh masat paraprake të mëposhtme kur përdorni letër pergamene me yndyrë ose materiale të ngjashme:
- Vendoseni letrën kundër yndyrës në një enë gatimi ose mbi aksesoren e furrës (tavë, grilë teli etj.) me ushqimet dhe vendoseni atë në furrën e nxehur paraprakisht.
  - Për të parandaluar rrezikun e prekjes së elementeve ngrohëse të furrës dhe pengimit të rrjedhës së ajrit të nxehtë, hiqni çdo pjesë të tepërt të letrës së yndyrshme që varet nga aksesoret ose kontejnerët. Mos përdorni letër yndyre në temperatura të furrës më të larta se temperatura maksimale e përdorimit të përcaktuar nga prodhuesi. Asnjëherë mos e vendosni letrën kundër yndyrës mbi bazën e furrës.
  - Mos e vendosni sipër aksesoreve gjatë nxehjes paraprake.

- Gjithmonë shtypni poshtë me një pjatë ose objekt të ngjashëm për të parandaluar që materiali të fluturojë përreth për shkak të qarkullimit të ajrit brenda furrës.
- Mbuloni vetëm sipërfaqen e nevojshme brenda tabakasë.
- Pas çdo përdorimi, tabaka duhet të pastrohet dhe çdo letër yndyre ose materiale të ngjashme të përdorura në tabaka duhet të zëvendësohet. Përndryshe, lëngjet që pikojnë në tabaka mund të shkaktojnë tymosje apo edhe të ndezin flakët.
- Një rrjedhje ajri gjenerohet kur hapet kapaku i produktit. Letra e yndyrshme mund të bie në kontakt me elementët ngrohës dhe të ndizet.
- Kur përdorni skarë teli, një tepsi duhet të vendoset në raftin e poshtëm. Përndryshe, vaji ushqimor dhe përbërësit e tjerë që pikojnë në fund të furrës mund të krijojnë tym të fortë dhe të çojnë në flakë.
- Mbyllni derën e furrës gjatë pjekjes në skarë. Sipërfaqet e nxehta mund të shkaktojnë djegie!
- Ushqimet e papërshtatshme për pjekje në skarë përbëjnë rrezik zjarri. Piqni në skarë

vetëm ushqime që janë të përshtatshme për zjarr të fortë në skarë. Mos e vendosni ushqimin shumë larg në pjesën e pasme të skarës. Kjo është zona më e nxehtë dhe ushqimet me yndyrë mund të marrin zjarr.



### **1.10 Siguria e mirëmbajtjes dhe pastrimit**

- Prisni që produkti të ftohet përpara se ta pastroni produktin. Sipërfaqet e nxehta mund të shkaktojnë djegie!
- Mos e lani asnjëherë produktin duke spërkatur ose derdhur ujë mbi të! Ekziston rreziku i goditjes elektrike!
- Mos përdorni pastrues me avull për të pastruar produktin pasi kjo mund të shkaktojë goditje elektrike.
- Mos përdorni pastrues të ashpër gërryes, kruajtëse metalike, jastëkë për pastrim, tel për larjen e enëve ose zbardhues për të pastruar xhamin e derës së përparme të furrës dhe xhamin e derës së sipërme të furrës (nëse është i pajisur). Këto materiale mund të shkaktojnë gërvishje dhe thyerje të sipërfaqeve të xhamit.

## 2 Udhëzimet për ambientin

### 2.1 Direktiva për mbetjet

#### 2.1.1 Përputhja me direktivën WEEE dhe hedhja e produktit pas përdorimit

Ky produkt është në përputhje me direktivën WEEE të BE-së (2012/19/EU). Ky produkt ka një simbol klasifikimi për pajisjet elektrike dhe elektronike si mbetje (WEEE).



Ky produkt është prodhuar me pjesë dhe materiale me cilësi të lartë që mund të ripërdoren dhe janë të përshtatshme për riciklim. Për këtë arsye, mos e hidhni produktin pas përdorimit bashkë me mbetjet e zakonshme familjare dhe të tjera në përfundim të jetëgjatësisë së tij të shërbimit. Dërgojeni atë në një pikë grumbullimi për riciklimin e pajisjeve elektrike dhe elektronike. Mund të pyesni pranë administratës vendore për këto pika grumbullimi. Hedhja e pajisjes së përdorur në mënyrën e duhur ndihmon për të parandaluar pasoja negative për mjedisin dhe shëndetin e njeriut.

#### Përputhja me direktivën RoHS:

Produkti që keni blerë është në përputhje me direktivën RoHS të BE-së (2011/65/EU). Ai nuk përmban materiale të dëmshme dhe të ndaluara të specifikuar në direktivë.

### 2.2 Informacionet për paketimin

Materialet e paketimit të produktit janë prodhuar nga materiale të riciklueshme në përputhje me Rregulloret kombëtare për mjedisin. Mos i hidhni mbetjet e paketimit bashkë me mbetjet e shtëpisë ose të tjera, por dërgojini ato te pikat e grumbullimit të materialeve të paketimit të përcaktuara nga autoritetet lokale.

### 2.3 Rekomandime për kursimin e energjisë

Sipas BE 66/2014, informacionet për efikasitetin e energjisë mund të gjenden në faturën e produktit të përfshirë me produktin.

Sugjerimet e mëposhtme do t'ju ndihmojnë ta përdorni produktin tuaj në një mënyrë ekologjike dhe me efikasitet për sa i përket energjisë:

- Shkrini ushqimet e ngrira para pjekjes.
- Në furrë përdorni enë të errëta ose të emaluara që e transmetojnë më mirë nxehtësinë.
- Nëse specifikohet në recetën ose manualin e përdorimit, ngrohni gjithmonë paraprakisht furrën. Mos e hapni shpesh derën e furrës gjatë pjekjes.
- Fikeni produktin 5 deri në 10 minuta para përfundimit të kohës së pjekjes në pjekje të zgjatura. Mund të kurseni deri në 20% energji elektrike duke përdorur nxehtësinë e mbetur.
- Përpiquni të gatvani më shumë se një gatim në të njëjtën kohë në furrë. Mund të gatvani në të njëjtën kohë duke vendosur dy enë në raftin e telit. Përveç kësaj, nëse i gatvani ushqimet tuaja njëra pas tjetrës, do të kurseni energji sepse furra nuk do të humbasë nxehtësinë e saj.
- Përdorni tiganë/tenxhere me madhësi dhe kapak të përshtatshëm për zonën e sobës. Zgjidhni gjithmonë madhësinë e duhur për vaktet tuaja. Për enët me madhësi të gabuar do të nevojitet më shumë energji se ç'duhet.
- Mbajini të pastra zonat e pjekjes së sobës dhe bazat e tenxhereve. Papastërtitë zvogëlojnë transferimin e nxehtësisë mes zonës së pjekjes dhe bazës së tenxheres.

### 3 Produkti juaj

Në këtë seksion, mund të gjeni përmbledhjen dhe përdorimet bazë të panelit të kontrollit të produktit. Mund të ketë dallime në imazhe dhe disa veçori në varësi të llojit të produktit.

#### 3.1 Prezantimi i produktit

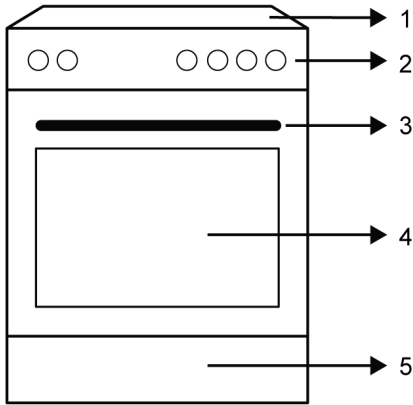

- 1 Seksioni i pianurës
- 2 Paneli i kontrollit
- 3 Doreza
- 4 Dera
- 5 pjesa e poshtme

#### 3.1.1 Njësia e gatimit

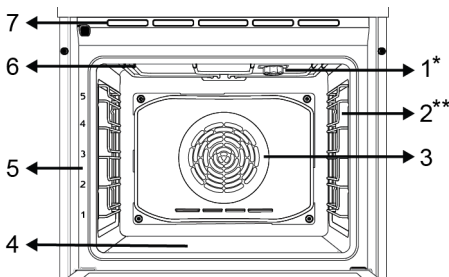

- 1 Llamba

- 2 Raftet e telit
- 3 Motori i ventilatorit (prapa pllakës së çelikut)
- 4 Ngrohësi i poshtëm (nën pllakën e çelikut)
- 5 Pozicionet e rafteve
- 6 Ngrohësi i sipërm
- 7 Vrimat e ventilimit

\* Ndryshon në varësi të modelit. Produkti juaj mund të mos jetë i pajisur me llambë ose lloji dhe vendndodhja e llambës mund të ndryshojnë nga ilustrimi.

\*\* Ndryshon në varësi të modelit. Produkti juaj mund të mos jetë i pajisur me një raft teli. Në imazh, një produkt me raft teli tregohet si shembull.

#### 3.1.2 Seksioni i pllakës

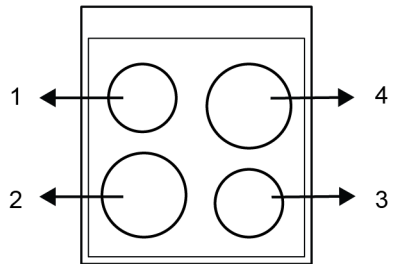

- 1 Mbrapa majtas - Zona unike e gatimit
- 2 Përpara majtas - Zona unike e gatimit
- 3 Përpara djathtas - Zona unike e gatimit
- 4 Pas djathtas - Zona unike e gatimit

#### 3.2 Prezantimi i panelit të kontrollit të furrës

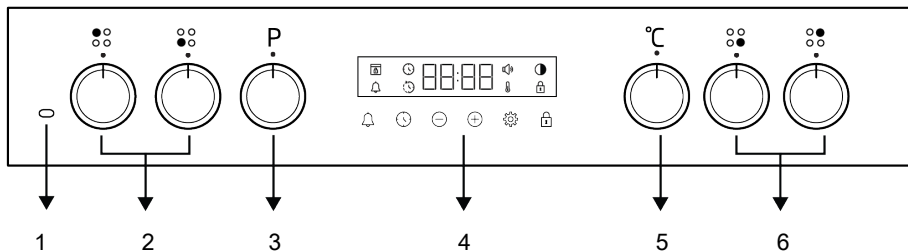

- 1 Llamba paralajmëruese e pianurës aktive
- 2 Çelësat e kontrollit të pianurës
- 3 Çelësi i zgjedhjes së funksionit
- 4 Kohëmatësi
- 5 Çelësi i zgjedhjes së temperaturës
- 6 Çelësat e kontrollit të pianurës

Nëse ka butona që kontrollojnë produktin tuaj, në disa modele këta butona mund të jenë të tilla që të dalin jashtë kur shtypen (butona të futur). Që të bëhen cilësimet me këta butona, fillimisht shtypni butonin përkatës dhe tërhiqeni çelësin. Pasi të bëni rregullimin, shtypeni përsëri dhe ndërroni çelësin.

### Doreza e zgjedhjes së funksionit

Mund të zgjidhni funksionet e funksionimit të furrës me çelësin e zgjedhjes së funksionit. Ktheni majtas / djathtas nga pozicioni i mbyllur (lart) për të zgjedhur.

### Çelësi i zgjedhjes së temperaturës

Mund të zgjidhni temperaturën që dëshironi të gatuar me çelësin e temperaturës. Kthejeni në drejtim të akrepave të orës nga pozicioni i mbyllur (lart) për të zgjedhur.

### Treguesi i temperaturës së brendshme të furrës

Mund ta kuptoni temperaturën e brendshme të furrës nga simboli i temperaturës në ekranin e kohëmatësit. Simboli i temperaturës shfaqet në ekran kur fillon gatimi dhe simboli i temperaturës zhduket kur pajisja arrin temperaturën e caktuar. Kur temperatura brenda furrës bie nën temperaturën e caktuar, simboli i temperaturës rishfaqet.

### Çelësat e kontrollit të pianurës

Mund ta përdorni pianurën tuaj me pullat e kontrollit të pianurës. Çdo dorezë përdor zonën përkatëse të gatimit. Ju mund të nxirrni se cilën zonë kontrollon nga simbolet në panelin e kontrollit.

### Kohëmatësi

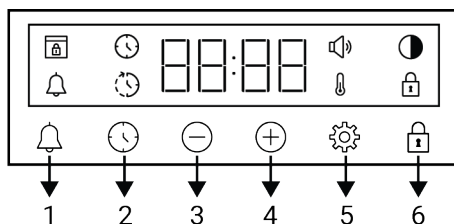

- 1 Butoni i alarmit
- 2 Butoni i cilësimit të kohës
- 3 Butoni i zvogëlimit
- 4 Butoni i rritjes
- 5 Butoni i cilësimeve
- 6 Butoni i bllokimit të butonave









### Simbolet e ekranit

- : Simboli i kohës së pjekjes
- : Simboli i kohës së përfundimit të pjekjes \*
- : Simboli i alarmit
- : Simboli i ndriçimit
- : Simboli i bllokimit të butonave
- : Simboli i temperaturës
- : Simboli i nivelit të volumit
- : Simboli i bllokimit të derës \*

\*Ndryshon në varësi të modelit të produktit. Mund të mos jetë i disponueshëm në produktin tuaj.

### 3.3 FunkSIONET E PËRDORIMIT TË FURRËS

Në tabelën e funksioneve, shfaqen funksionet e përdorimit që mund të përdorni në furrën tuaj dhe temperaturat

Simboli i funksionit	Përshkrimi i funksionit	Gama e temperaturës (°C)	Përshkrimi dhe përdorimi
	Funksionimi me ventilator	-	Furra nuk ngrohet. Funksionon vetëm ventilatori (në murin e pasmë). Ushqimi i ngrirë me granula shkrihet ngadalë në temperaturën e dhomës, ushqimi i gatuar ftohet. Koha e nevojshme për të shkriur një pjesë të tërë mishi është më e gjatë se sa për ushqimet me drithëra.
	Ngrohja e sipërme dhe e poshtme	*	Ushqimi ngrohet nga lart dhe poshtë në të njëjtën kohë. I përshtatshëm për ëmbëlsira, pasta ose ëmbëlsira dhe zierje në forma pjekjeje. Gatimi bëhet me një tavë të vetme.
	Ngrohja e poshtme	*	Aktivizohet vetëm ngrohja më e ulët. Është i përshtatshëm për ushqimet që kanë nevojë për skuqje në fund. Ky funksion duhet të përdoret gjithashtu për pastrim të lehtë me avull.
	Ngrohje e poshtme/lart me ndihmën e ventilatorit	*	Ajri i nxehtë i ngrohur nga ngrohësit e sipërm dhe të poshtëm shpërndahet në mënyrë të barabartë dhe të shpejtë në të gjithë furrën me ventilator. Gatimi bëhet me një tavë të vetme.
	Ngrohje me ventilator	*	Ajri i nxehtë i ngrohur nga ngrohësi me ventilator shpërndahet në mënyrë të barabartë dhe të shpejtë në të gjithë furrën me ventilator. Është i përshtatshëm për gatim me shumë tava në nivele të ndryshme raftesh.
	Funksioni "3D"	*	Funksionet e ngrohjes së sipërme, ngrohjes së poshtme dhe ngrohjes së ventilatorit. Çdo anë e produktit që do të gatuhet gatuhet në mënyrë të barabartë dhe shpejt. Gatimi bëhet me një tavë të vetme.
	Grill i plotë	*	Grila e madhe në tavanin e furrës funksionon. Është i përshtatshëm për pjekje në sasi të mëdha.
	Grilë e ulët me ndihmën e ventilatorit	*	Ajri i nxehtë i ngrohur nga grila e vogël shpërndahet shpejt në furrë me ventilator. Është i përshtatshëm për pjekje në sasi më të vogla.

\* Produkti juaj funksionon në intervalin e temperaturës të specifikuar në çelësin e temperaturës.

më të larta dhe më të ulëta që mund të vendosen për këto funksione. Rendi i modaliteteve të funksionimit të paraqitura këtu mund të ndryshojë nga organizimi në produktin tuaj.

SQ

### 3.4 Aksesorët e produktit

Ka aksesore të ndryshëm në produktin tuaj. Në këtë seksion, përshkrimi i aksesoreve dhe përshkrimet e përdorimit të duhur janë të disponueshëm. Në varësi të modelit të produktit, aksesoret e përfshirë janë të

ndryshëm. Jo të gjithë aksesorët e përshkruar në manualin e përdorimit mund të jenë të disponueshëm për produktin tuaj.



Tabaka brenda pajisjes suaj mund të deformohet si pasojë e nxehtësisë. Kjo nuk ka asnjë efekt në funksionalitetin. Deformimi zhduket kur tabaka ftohet.

### Tavë standarde

Përdoret për pasta, ushqime të ngrira dhe skuqje të copave të mëdha.

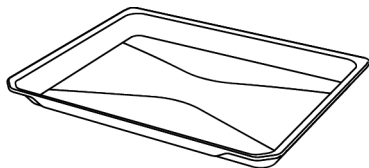

### Tavë e thellë

Përdoret për pasta, skuqje të copave të mëdha, ushqime të lëngshme ose për grumbullimin e vajrave të rrjedhshëm gjatë pjekjes në skarë.

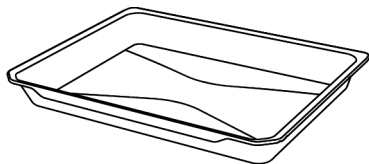

### Grila e telit

Përdoret për skuqjen ose vendosjen e ushqimit që do të piqet, skuqet dhe zihet në raftin e dëshiruar.

#### Në modelet me rafte teli :

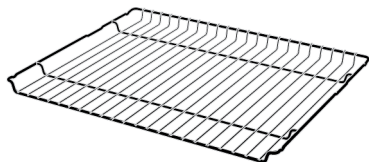

#### Në modelet pa rafte teli :

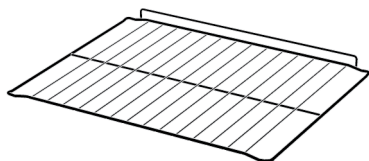

## 3.5 Përdorimi i aksesorëve të produktit

### Raftet e gatimit

Ka 5 nivele të pozicionit të raftit në zonën e gatimit. Renditjen e rafteve mund ta shihni edhe në numrat në kornizën e përparme të furrës.

#### Në modelet me rafte teli :

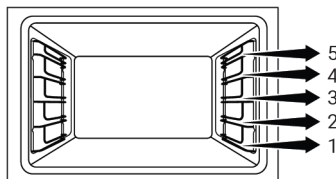

#### Në modelet pa rafte teli :

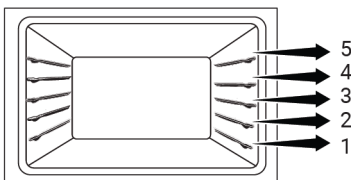

### Vendosja e skarës me tela në raftet e gatimit

#### Në modelet me rafte teli :

Është thelbësore që grila me tela të vendoset siç duhet në raftet anësore të telit. Ndërsa vendosni skarën me tela në raftin e dëshiruar, pjesa e hapur duhet të jetë në pjesën e përparme. Për gatim më të mirë, grila me tela duhet të fiksohet në pikën e ndalimit të raftit të telit. Nuk duhet të kalojë mbi pikën e ndalimit për të kontaktuar me murin e pasmë të furrës.

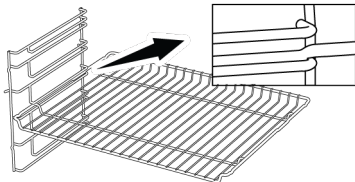

#### Në modelet pa rafte teli :

Është thelbësore që grila me tela të vendoset siç duhet në raftet anësore. Grila me tela ka një drejtim kur e vendosni në

raft. Ndërsa vendosni skarën me tela në raftin e dëshiruar, pjesa e hapur duhet të jetë në pjesën e përparme.

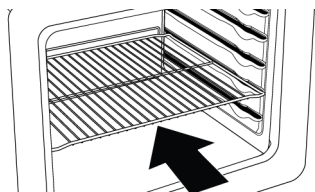

### Vendosja e tavës në raftet e gatimit

#### Në modelet me rafte teli :

Është gjithashtu e rëndësishme që tavat të vendosen siç duhet në raftet anësore të telit. Gjatë vendosjes së tavës në raftin e dëshiruar, ana e saj e projektuar për mbajtje duhet të jetë në pjesën e përparme. Për gatim më të mirë, tava duhet të fiksohet në kapësen e ndalimit në raftin e telit. Nuk duhet të kalojë mbi kapësen e ndalimit për të kontaktuar me murin e pasmë të furrës.

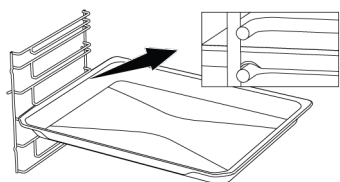

#### Në modelet pa rafte teli :

Është gjithashtu e rëndësishme që tabakat të vendosen siç duhet në raftet anësore. Tava ka një drejtim kur e vendosni në raft. Gjatë vendosjes së tavës në raftin e dëshiruar, ana e saj e projektuar për mbajtje duhet të jetë në pjesën e përparme.

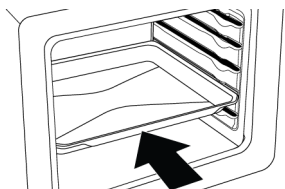

#### Funksioni i ndalimit të skarës me tela

Ekziston një funksion ndalimi për të parandaluar që grila me tela të dalë nga rafti i telit. Me këtë funksion, ju mund të hiqni ushqimin tuaj lehtësisht dhe në mënyrë të sigurt. Ndërsa hiqni skarën me

tela, mund ta tërhiqni përpara derisa të arrijë në pikën e ndalimit. Duhet ta kaloni këtë pikë për ta hequr plotësisht.

#### Në modelet me rafte teli :

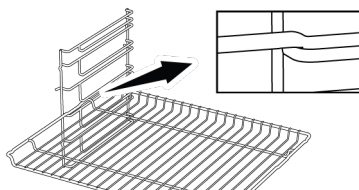

#### Në modelet pa rafte teli :

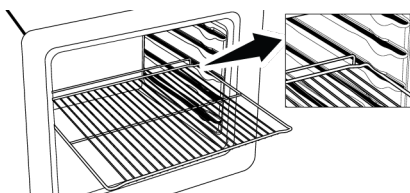

#### Funksioni i ndalimit të tavës -Në modelet me rafte teli

Ekziston gjithashtu një funksion ndalimi për të parandaluar që tava të dalë nga rafti i telit. Ndërsa hiqni tavën, lëshojeni nga kapësja e pasme e ndalimit dhe tërhiqeni drejt vetes derisa të arrijë në anën e përparme. Duhet të kaloni mbi këtë prizë ndaluese për ta hequr plotësisht.

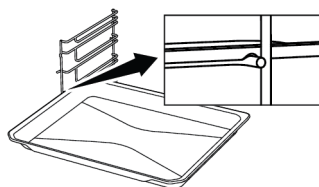

#### Vendosja e duhur e skarës me tela dhe tavës në shinat zgjatuese -Në modelet me rafte teli dhe modele zgjatuese

Falë shinave teleskopike, tabaka ose raftet me tela mund të instalohen dhe hiqen lehtësisht. Duhet pasur kujdes për vendosjen e tabakave dhe rafteve me tela në shinat teleskopike siç tregohet në figurën më poshtë.

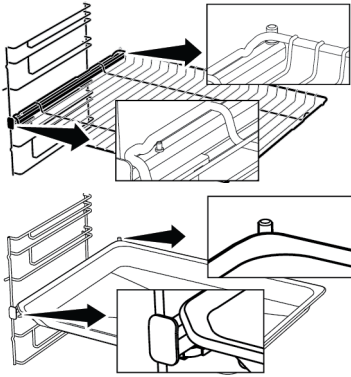



### 3.6 Specifikimet teknike

Specifikime të përgjithshme	
Përmasat e jashtme të produktit (lartësia/gjerësia/thellësia) (mm )	850 /600 /600
Voltazhi/frekuenca	1N ~ 220-240 V/3N ~ 380-415 V 50 Hz
Lloji dhe seksioni i kabllos së përdorur/e përshtatshme për përdorim në produkt	min. H05VV-FG 3 x 4 mm <sup>2</sup> / 5 x 2,5 mm <sup>2</sup>
Konsumi total i energjisë (kW)	8,5
Tipi i furrës	Furrë me shumë funksione

Përpara majtas	Zona unike e gatimit
Dimensioni	180 mm
Fuqia	1700 NË
Mbrapa majtas	Zona unike e gatimit
Dimensioni	140 mm
Fuqia	1200 NË
Përpara djathtas	Zona unike e gatimit
Dimensioni	140 mm
Fuqia	1200 NË
Pas djathtas	Zona unike e gatimit
Dimensioni	180 mm
Fuqia	1700 NË

Bazat: Informacioni në etiketën e energjisë të furrave elektrike të tipit shtëpiak jepet në përputhje me standardin EN 60350-1 / IEC 60350-1. Vlerat përcaktohen në Ngruhja e sipërme dhe e poshtme ose (nëse është i pranishëm) Ngruhje e poshtme/lart me ndihmën e ventilatorit funksionon me ngarkesën standarde.

Klasa e efikasitetit të energjisë përcaktohet në përputhje me prioritizimin e mëposhtëm në varësi të faktit nëse funksionet përkatëse ekzistojnë në produkt apo jo. 1-Ngruhje me ventilator eko , 2-Ngruhje me ventilator , 3-Grilë e ulët me ndihmën e ventilatorit , 4-Ngruhja e sipërme dhe e poshtme.

-  Specifikimet teknike mund të ndryshohen pa njoftim paraprak për të përmirësuar cilësinë e produktit.
-  Shifrat në këtë manual janë skematike dhe mund të mos përputhen saktësisht me produktin tuaj.
-  Vlerat e deklaruara në etiketat e produktit ose në dokumentacionin që e shoqëron merren në kushte laboratorike në përputhje me standardet përkatëse. Në varësi të kushteve funksionale dhe mjedisore të produktit, këto vlera mund të ndryshojnë.

## 4 Instalimi

### **⚠ Paralajmërimë të përgjithshme**

- Referojuni agjentit më të afërt të autorizuar të shërbimit për instalimin e produktit. Sigurohuni që instalimet elektrike dhe gazi të jenë në vend përpara se të telefononi agjentin e autorizuar të shërbimit për ta bërë produktin gati për përdorim. Nëse jo, telefononi një elektrikist dhe montues të kualifikuar për të bërë rregullimet e kërkuara. Prodhuesi nuk do të mbahet përgjegjës për dëmet që rrjedhin nga procedurat e kryera nga persona të paautorizuar, të cilat gjithashtu mund të anulojnë garancinë.
- Është përgjegjësi e klientit të përgatisë vendndodhjen ku produkti do të jetë i vendosur. të vendosura dhe gjithashtu të kenë të përgatitur energjinë dhe/ose gazin.
- Rregullat e specifikuara në standardet lokale për instalimet elektrike dhe/ose gazi (rregullat ligjore për instalimin) do të ndiqen gjatë instalimi i produktit./ Paragrafi
- Kontrolloni për ndonjë dëmtim të pajisjes përpara instalimit.

### 4.1 Vendi i duhur për instalim

- Vendoseni produktin në një sipërfaqe të fortë për shkak të kanaleve të ajrit nën produkt. Nuk duhet të vendoset mbi një bazë ose një piedestal. Këmbët e produktit nuk duhet të zhyten në sipërfaqe të buta, p.sh. qilim, etj.
- Dati i kuzhinës duhet të jetë në gjendje të mbajë peshën e pajisjes plus peshën shtesë të enëve të gatimit, enëve të pjekjes dhe ushqimit.
- Ky produkt është një pajisje e klasit 1 sipas standardit EN 30-1-1. Mund të vendoset ngjitur me muret e kuzhinës, mobiljet e kuzhinës ose çdo produkt tjetër në çdo dimension nga pas dhe një buzë. Mobiljet ose pajisjet e kuzhinës në anën tjetër mund të jenë vetëm me të njëjtën madhësi ose më të vogla.

- Mund të përdoret me dollapë në të dyja anët, por për të pasur një distancë minimale prej 400 mm mbi nivelin e pllakës së nxehtësisë, lejoni një hapësirë anësore prej 65 mm midis pajisjes dhe çdo muri, ndarjeje. ose dollap i gjatë.

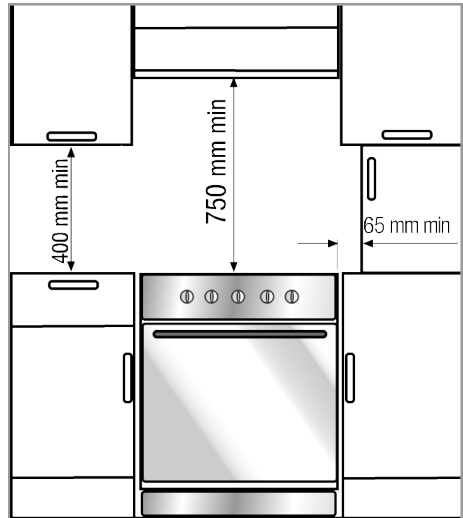

- Mund të përdoret gjithashtu në një pozicion të lirë në këmbë. Lejo një distancë minimale prej 750 mm mbi sipërfaqen e pllakës së gatimit.
- Nëse mbi tenxhere do të vendoset një aspirator, referojuni udhëzimeve të prodhuesit të aspiratorit në lidhje me lartësia e instalimit (min. 650 mm).
- Çdo mobilje kuzhine pranë pajisjes duhet të jetë rezistente ndaj nxehtësisë (min. 100 °C).

### **Kujdes - Rrezik bakshishi!**

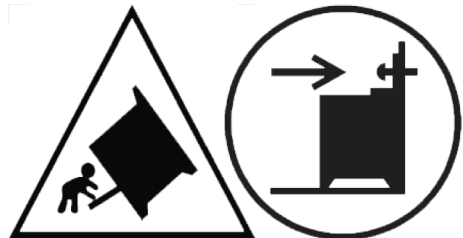

**Paralajmërim:** Për të parandaluar rrëzimin e pajisjes, duhet të instalohet ky mjet stabilizues. Referojuni udhëzimeve për instalim.

### Zinxhiri i sigurisë

Pajisja duhet të sigurohet kundër mbibalancimit duke përdorur zinxhirin e vetëm të sigurisë të dhënë në furrën tuaj.

#### Nëse produkti juaj ka 2 zinxhirë sigurie;

Mbërthejeni grepin (1) duke përdorur një kunj të duhur në murin e kuzhinës (6) dhe lidhni zinxhirin e sigurisë (3) me grepin nëpërmjet mekanizmit të kyçjes (2).

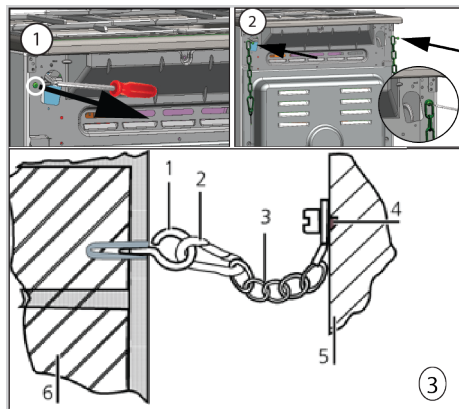

- 1 Hook
- 2 Mekanizmi i mbylljes
- 3 Zinxhiri i sigurisë
- 4 Fiksoni fort zinxhirin në pjesën e pasme të produktit
- 5 Pjesa e pasme e produktit
- 6 Muri i kuzhinës

#### Nëse produkti juaj ka 1 zinxhirë sigurie;

Pajisja duhet të sigurohet kundër mbibalancimit duke përdorur një zinxhir sigurie të dhënë në furrën tuaj.

Ndiqni hapat e mëposhtëm në figurë për të siguruar zinxhirin e sigurisë në produktin tuaj.

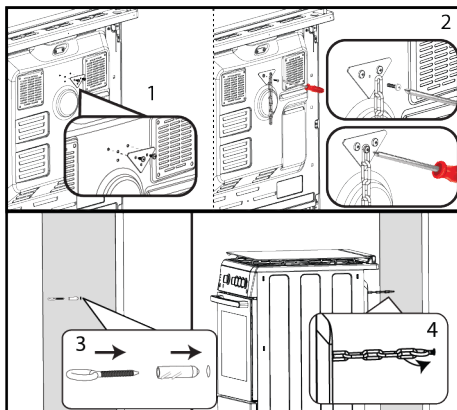

Zinxhiri i qëndrueshmërisë të jetë sa më i shkurtër që të jetë e mundur për të shmangur animin e furrës përpara dhe diagonal për të shmangur animin nga ana e furrës. Zinxhiri i qëndrueshmërisë është projektuar për soba pa fole për kyçje në kllapa.

#### Pajisja e stabilitetit kundër buzëve

Produkti duhet të sigurohet kundër humbjes së ekuilibrit dhe rënies duke përdorur pajisjen e stabilitetit anti-tip të furnizuar me produktin tuaj.

1. Vizatoni një vijë të drejtë vertikale nga qendra e murit të pasmë të zonës ku do të vendosni produktin.
2. Duke përdorur qendrën si referencë, fiksoni pajisjen e stabilitetit kundër majave në mur në dimensione të sakta sipas dimensioneve të dhëna më poshtë.

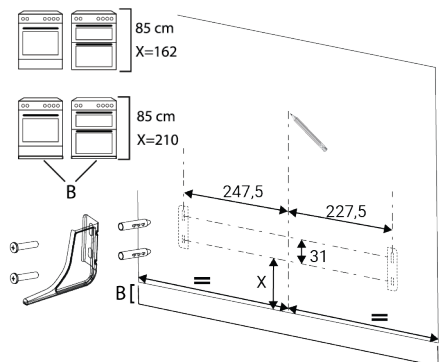

**i** Vendosni pajisjen kundër përmbysjes që e fiksuar në mur në vrimën në pjesën e pasme të produktit siç tregohet më poshtë. Një pajisje stabiliteti kundër buzëve furnizohet me produktin. Ju mund ta përdorni këtë pjesë në të djathtë ose në të majtë. Dimensionet përkatëse për të dyja palët janë dhënë më lart. Instalimi tregohet në të majtë si shembull.

3. Vendosni pajisjen e stabilitetit kundër majës që keni fiksuar në mur në vrimën e pasme të produktit siç tregohet më poshtë.

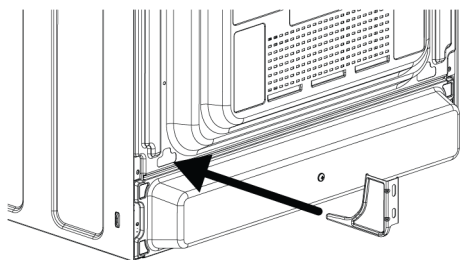

## 4.2 Lidhje elektrike

### **⚠ Paralajmërimë të përgjithshme**

- Shkëputni produktin nga lidhja elektrike përpara se të filloni ndonjë punë në instalimin elektrik. Ekziston rreziku i goditjes elektrike.
- Lidhni produktin me një prizë/linjë të tokëzuar të mbrojtur nga një ndërprerës miniaturë me kapacitet të përshtatshëm,

siç thuhet në tabelën "Specifikimet teknike". Bëjeni instalimin e tokëzimit nga një electricist i kualifikuar gjatë përdorimit të produktit me ose pa transformator. Kompania jonë nuk do të jetë përgjegjëse për asnjë dëmtim që do të lindë për shkak të përdorimit të produktit pa instalim tokëzimi në përputhje me rregulloret lokale.

- Produkti mund të lidhet vetëm me Lidhja me energjinë elektrike nga një person i autorizuar dhe i kualifikuar, dhe garancia e produktit fillon vetëm pas instalimit të saktë. Prodhuesi nuk mund të mbajë përgjegjësi për çdo dëmtim që mund të lindë për shkak të operacioneve nga persona të paautorizuar.
- Kablloja elektrike nuk duhet të shtypet, paloset, bllokohet ose të prekë pjesë të nxeha të produktit. Nëse kablloja elektrike është e dëmtuar, duhet të zëvendësohet nga një electricist i kualifikuar. Përndryshe ka një goditje elektrike, qark të shkurtër ose rrezik zjarri!
- Të dhënat e furnizimit me rrjet duhet të korrespondojnë me të dhënat e specifikuara në etiketën e tipit të produktit. Pllaka e karakteristikave ose shihet kur hapet dera ose mbulesa e poshtme e pajisjes ose ndodhet në murin e pasmë të pajisjes, në varësi të llojit të pajisjes.
- Fiza e kablrit të rrymës duhet të jetë lehtësisht e arritshme pas instalimit (mos e drejtoni mbi pllakën e gatimit). Mos përdorni shtesë ose shumë prizë në lidhjen me rrymë.
- dhe duhet të përdorni prizën/linjën e duhur të prizës dhe spinën për furrën. Në rast se kufijtë e fuqisë së produktit janë jashtë aftësisë së rrymës së prizës/lijës së prizës, produkti duhet të lidhet nëpërmjet instalimit elektrik fiks drejtpërdrejt pa përdorur prizën/linjën e prizës.

### **Nëse pajisja juaj ka një kablo dhe prizë:**

Kryeni lidhjen elektrike të pajisjes tuaj duke e futur në një prizë të tokëzuar.

### 4.3 Vendosja e produktit

1. Shtyjeni produktin drejt murit të kuzhinës.
2. Siguroni zinxhirin e sigurisë që keni lidhur me produktin në mur.
3. Rregulloni këmbët e furrës

#### Rregullimi i këmbëve të furrës

Vibrimet gjatë përdorimit mund të shkaktojnë lëvizjen e enëve të gatimit. Kjo situatë e rrezikshme mund të shmanget nëse produkti është i niveluar dhe i ekuilibruar.

## 5 Përdorimi i parë

Përpara se të filloni të përdorni produktin tuaj, rekomandohet të bëni sa më poshtë, të përmendura përkatësisht në seksionet e mëposhtme.

### 5.1 Cilësimi i kohëmatësit të parë



Caktoni gjithmonë kohën e ditës para se të përdorni furrën tuaj. Nëse nuk e vendosni, nuk mund të gatuar në disa modele furre.

1. Kur furra fillon për herë të parë, në ekran do të pulsojë "12:00" dhe simboli ⌚.
2. Vendosni orën duke prekur butonat ⊕ / ⊖.

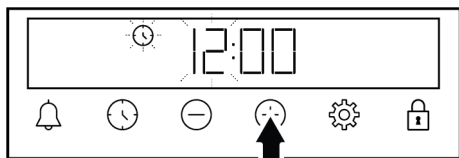

3. Prekni butonin ⌚ ose ⚙️ për të aktivizuar fushën e minutave.

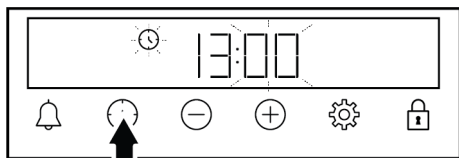

4. Prekni butonat ⊕ / ⊖ për të caktuar minutat.

Për sigurinë tuaj, ju lutemi sigurohuni që produkti të jetë në nivel duke rregulluar katër këmbët në fund duke u kthyer majtas ose djathtas dhe shtrini në nivel me punën krye.

#### Kontrolli përfundimtar

1. Rilidheni produktin me rrjetin elektrik.
2. Kontrolloni funksionet elektrike.

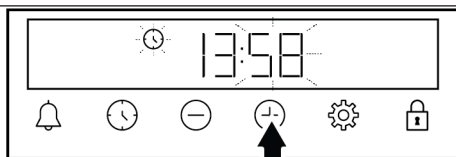

5. Konfirmoni duke prekur butonat ⌚ ose ⚙️.

⇒ Është caktuar ora dhe simboli ⌚ zhduket në ekran.



Nëse kohëmatësi i parë nuk është vendosur, "12:00" dhe simboli ⌚ vazhdon të pulsojë dhe furra juaj nuk do të ndizet. Që furra juaj të funksionojë, duhet të konfirmoni orën duke vendosur orën ose duke prekur butonin ⌚ kur është në "12:00". Mund ta ndryshoni cilësimin e orës më vonë siç përshkruhet në seksionin "Cilësimet".



Në rast të ndërprerjes së energjisë elektrike, cilësimet e orës anulohen. Ajo duhet të vendoset përsëri.

### 5.2 Pastrimi fillestar

1. Hiqni të gjitha materialet e paketimit.
2. Hiqni të gjithë aksesorët nga furra e përfshirë me produktin.

3. Përdorni produktin për 30 minuta dhe më pas fiken. Në këtë mënyrë, mbetjet dhe shtresat që mund të kenë mbetur në furrë gjatë prodhimit digjen dhe pastrohen.
4. Kur përdorni produktin, zgjidhni temperaturën më të lartë dhe funksionin e përdorimit që vë në punë të gjithë ngrohësit në produktin tuaj. Shikoni “Funksionet e përdorimit të furrës”. Mund të mësoni se si ta përdorni furrën në seksionin vijues.
5. Prisni që furra të ftohet.
6. Fshini sipërfaqet e produktit me një pecetë ose sfungjer të njomë dhe thajini me një pecetë.

## 6 Si të përdorni pianurën

### 6.1 Informacion i përgjithshëm mbi përdorimin e pllakës së gatimit

#### Paralajmërimet të përgjithshme

- Mos lejoni që asnjë send të bjerë mbi pianurë. Edhe objektet e vogla si kriprat mund të dëmtojnë pianurën. Mos përdorni pianura të plasaritura. Uji mund të depërtojë nëpër këto çarje dhe të shkaktojë një qark të shkurtër. Nëse sipërfaqja është dëmtuar në ndonjë mënyrë (p.sh. çarje të dukshme), fillimisht fikni siguresën dhe më pas telefononi shërbimin e autorizuar për të shkëputur produktin nga priza për të zvogëluar rrezikun e goditjes elektrike.
- Mos përdorni tenxhere/tegane të çekuilibruara dhe që anojnë lehtësisht në pllakë.
- Mos i ngrohni tenxheret/tiganët dhe tenxheret bosh. Tenxheret dhe pajisja mund të dëmtohen.
- Fikni gjithmonë ndezësit e pianurës pas çdo përdorimi.
- Ju do ta dëmtoni pajisjen nëse i përdorni pianurat pa tenxhere ose tenxhere/tepsi. Gjithmonë fikni pianurat pas çdo operacioni.

#### Përpara përdorimit të aksesorëve:

Pastroni aksesorët që hiqni nga furra me ujë, detergjent dhe një sfungjer të butë pastrimi.

**NJOFTIM:** Disa detergjente ose agjentë pastrimi mund të shkaktojnë dëmtim të sipërfaqes. Mos përdorni detergjentë gërryes, substanca pastrimi pluhur, kremra pastrimi ose objekte të mprehta gjatë pastrimit.

**NJOFTIM:** Gjatë përdorimit të parë, për disa orë mund të shfaqen tym dhe aroma. Kjo është normale dhe ju duhet vetëm ventilim i mirë për t'i larguar. Shmangni thithjen e drejtpërdrejtë të tymit dhe aromave që krijohen.

- Pas çdo përdorimi sipërfaqja e gatimit do të jetë e nxehtë, ndaj mos i vendosni tenxheret/teganët plastike në sipërfaqen e gatimit. Pastrojeni menjëherë këtë material në sipërfaqe.
- Ndryshimet e papritura të temperaturës në sipërfaqen e gatimit të xhamit mund të shkaktojnë dëme, kini kujdes që të mos derdhni lëngje të ftohta gjatë gatimit.
- Vendosni një sasi të mjaftueshme ushqimi në tenxhere dhe tigane. Kështu, ju mund të parandaloni derdhjen e ushqimit nga tenxheret/tiganët dhe nuk do të keni nevojë të pastroni pa nevojë.
- Mos i vendosni kapakët e tenxhereve dhe tiganëve mbi djegës/zona.
- Vendosni tenxheret duke i përqendruar në djegëset/zonat. Nëse dëshironi të vendosni një tenxhere në një djegës/zonë tjetër, mos e rrëshqitni drejt djegësit të dëshiruar; përkundrazi, ngrijeni fillimisht dhe më pas vendoseni në djegësin tjetër.

#### Këshilla për pianurat me sipërfaqe vitro-qeramike

- Sipërfaqja vitro-qeramike është rezistente ndaj nxehtësisë dhe nuk ndikohet nga ndryshimet e larta të temperaturës.

- Mos përdorni sipërfaqe vitro-qeramike si sipërfaqe ku mund të vendosni diçka mbi të ose si sipërfaqe prerëse.
- Përdorni tenxhere dhe tigane vetëm me baza të përpunuara. Skajet e mprehta mund të shkaktojnë gërvishitje në sipërfaqe.
- Mos përdorni tenxhere/tava dhe tenxhere alumini. Alumini përkeqëson sipërfaqen e pllakës.
- Spërkatjet mund të dëmtojnë sipërfaqen e pllakës dhe mund të shkaktojnë zjarr.



- Mos përdorni tenxhere/tava me baza konvekse ose konkave.

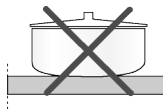

- Përdorni tenxhere dhe tigane vetëm me baza të sheshta. Këto sigurojnë transferim më të lehtë të nxehtësisë.

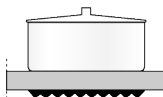

- Energjia humbet nëse diametri i tenxhere është shumë i vogël.

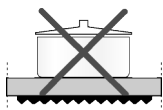

### Madhësitë e rekomanduara të tenxhereve/ tavave për gatim

Diametri i zonës së gatimit - mm	Diametri i tenxhere - cm
120	12 - 14
140	14 - 16
160	16 - 18
180	18 - 20
210	21 - 23
170x265	17 - 19 / 26 - 28

## 6.2 Përdorimi i pianurave

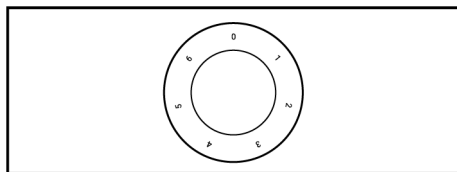

Për të përdorur pianurat vitro-qeramike, përdoren çelësat e kontrollit të pianurës. Për të marrë nivelin e dëshiruar të gatimit, kaloni çelësin e kontrollit të pianurës në nivelin e dëshiruar.

Pianurat mund të kenë 3, 6 ose 9 nivele përdorimi sipas modelit të pajisjes suaj. Mund të zgjidhni nivelin përkatës për llojin tuaj të gatimit duke iu referuar tabelës më poshtë.

### 3 nivele:

- 1: Ngrohje
- 2: Vlim, pushim
- 3: Pjekje, skuqje, zierje

### 6 nivele:

- 1: Ngrohje
- 2 - 3: Vlim, pushim
- 4 - 6: Pjekje, skuqje, zierje

### Përdorimi i zonave të shumëfishta të gatimit

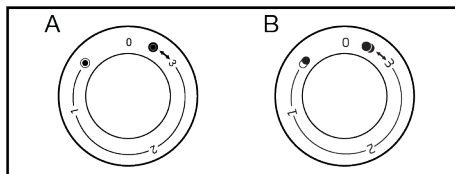

- ✓ Pajisja juaj mund të jetë e pajisur me zona të tipit A ose B. Shumë zona gatimi lejojnë gatimin me tenxhere me diametra të ndryshëm në të njëjtën zonë. Kur këto zona ndizen për herë të parë, ndizet zona në qendër. (Zonat e hijezuara në ilustrim janë zona qendrore.)

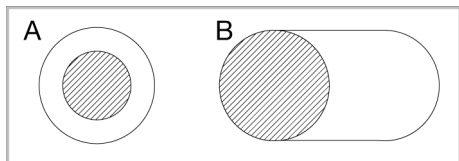

1. Për të ndryshuar diametrin e zonës aktive, rrotulloni çelësin e kontrollit në drejtim orar. Vendoseni në simbolin ☉ për zonën e tipit A dhe në simbolin ● për zonën e tipit B.

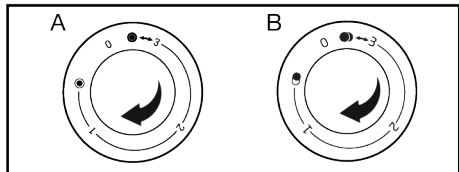

2. Një "kërcitje" dëgjohet sa herë që ndryshohet diametri i zonës.
- ⇒ Të gjitha sipërfaqet qendrore dhe të jashtme të zonave të shumëfishta të gatimit fillojnë të funksionojnë.

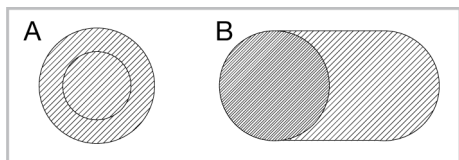

- i** Pjesat e hijezuara të zonave të shumëfishta të gatimit të paraqitura më poshtë nuk funksionojnë vetë.

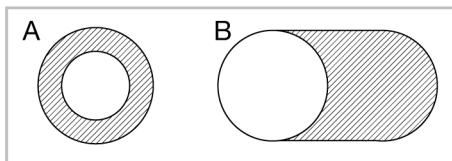

### Fikja e zonave vitro-qeramike:

Vendosni çelësin e pianurës në pozicionin fikur (Iart).

### Treguesi i nxehtësisë së tepërt

Zonat vitro-qeramike janë të pajisura me një llambë funksionimi dhe një tregues paralajmërues të zonës së nxehtë.

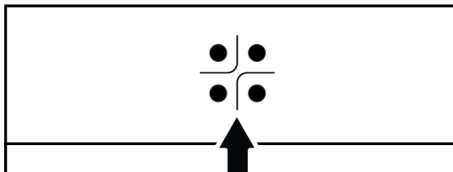

Treguesi paralajmërues i zonës së nxehtë tregon pozicionin e pianurës së nderzur dhe mbetet i nderzur pas fikjes. Një dritë vezulluese në treguesin paralajmërues të zonës së nxehtë nuk është një defekt.



Sipërfaqja e pianurës mund të ftohet në periudha të ndryshme sipas përdorimit. Sipërfaqja e pianurës mund të jetë e nxehtë edhe kur treguesit paralajmërues nuk janë të nderzur. Sigurohuni që sipërfaqja të jetë ftohur përpara se ta prekni atë. Në rast të kundërt, mund të digjni dorën!

## 7 Përdorimi i furrës

### 7.1 Informacione të përgjithshme për përdorimin e furrës

**Ventilatori ftohës ( Ndryshon në varësi të modelit të produktit. Mund të mos jetë i disponueshëm në produktin tuaj. )**

Produkti juaj ka një ventilator ftohës. Ventilatori ftohës aktivizohet automatikisht kur është e nevojshme dhe ftoh pjesën e përparme të produktit dhe të mobilies. Ai çaktivizohet automatikisht kur përfundon procesi i ftohjes. Ajri i nxehtë del nga dera e furrës. Përmbahuni nga mbulimi i këtyre

hapjeve të ventilimit. Në rast të kundërt, furra mund të mbinxehet. Ventilatori i ftohjes vazhdon të funksionojë gjatë përdorimit të furrës ose pasi furra është fikur (afërsisht 20-30 minuta). Nëse gatuar duke programuar kohëmatësin e furrës, në fund të kohës së pjekjes, ventilatori ftohës fiket me të gjitha funksionet. Koha e funksionimit të ventilatorit të ftohjes nuk mund të përcaktohet nga përdoruesi. Ndizet dhe fiket automatikisht. Ky nuk është një gabim.

## Ndriçimi i furrës

Ndriçimi i furrës ndizet kur furra fillon të piqet. Në disa modele, ndriçimi ndizet gjatë pjekjes, ndërsa në disa modele fiket pas një kohe të caktuar.

## 7.2 Funksonimi i njësies së kontrollit të furrës

### Informacion i përgjithshëm për njësinë e kontrollit të furrës



- Koha maksimale që mund të caktohet për procesin e pjekjes është 5 orë e 59 minuta. Në rast të ndërprerjes së energjisë, programi anulohet. Ju do të duhet të riprogramoni.
- Kur bëni ndonjë rregullim, simbolet përkatëse pulsojnë në ekran. Duhet pritur për një kohë e shkurtër që të ruhen cilësimet.
- Nëse është caktuar ndonjë cilësim gatimi, ora nuk mund të rregullohet.
- Nëse koha e gatimit është caktuar kur fillon gatimi, koha e mbetur shfaqet në ekran.
- Në rastet kur caktohet koha e gatimit ose koha e përfundimit të gatimit; mund ta anuloni automatikisht duke prekur butonin  për një kohë të gjatë.

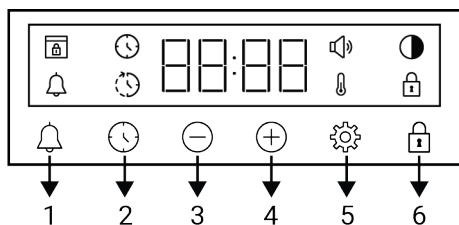



### Kohëmatësi



- 1 Butoni i alarmit
- 2 Butoni i cilësimit të kohës
- 3 Butoni i zvogëlimit
- 4 Butoni i rritjes
- 5 Butoni i cilësimeve
- 6 Butoni i bllokimit të butonave

### Simbolet e ekranit

-  : Simboli i kohës së pjekjes
-  : Simboli i kohës së përfundimit të pjekjes \*
-  : Simboli i alarmit

-  : Simboli i ndriçimit
-  : Simboli i bllokimit të butonave
-  : Simboli i temperaturës
-  : Simboli i nivelit të volumit
-  : Simboli i bllokimit të derës \*

\*Ndryshon në varësi të modelit të produktit. Mund të mos jetë i disponueshëm në produktin tuaj.

## Ndezja e furrës

Kur zgjidhni një funksion përdorimi që dëshironi për gatimin me çelësin e zgjedhjes së funksionit dhe vendosni një temperaturë të caktuar me çelësin e temperaturës, furra fillon të punojë.



## Fikja e furrës

Mund ta fikni furrën duke e rrotulluar çelësin e zgjedhjes së funksionit dhe çelësin e temperaturës në pozicionin e fikjes (lart).

## Gatimi manual për të zgjedhur temperaturën dhe funksionin e përdorimit të furrës

Mund të gatvani duke bërë një kontroll manual (me kontrollin tuaj) pa caktuar kohën e gatimit duke zgjedhur temperaturën dhe funksionin e përdorimit specifik për ushqimet tuaja.





1. Zgjidhni funksionin e përdorimit me të cilin dëshironi të gatvani me çelësin e zgjedhjes së funksionit.
2. Vendosni temperaturën që dëshironi për gatimin me çelësin e temperaturës.
  - ⇒ Furra juaj do të fillojë të funksionojë menjëherë në funksionin dhe temperaturën e zgjedhur dhe simboli  do të shfaqet në ekran. Kur temperatura brenda furrës arrin temperaturën e caktuar, simboli  do të zhduket. Furra nuk fiket



automatikisht pasi gatimi manual bëhet pa caktuar kohën e gatimit. Ju duhet ta kontrolloni gatimin dhe ta fikni vetë. Kur të ketë përfunduar gatimi, fiken i furrën duke rrotulluar çelësin e zgjedhjes së funksionit dhe çelësin e temperaturës në pozicionin e fikjes (Iart).

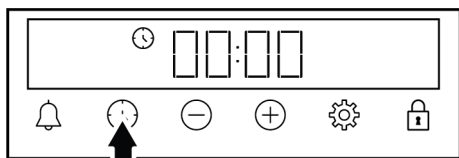

### Gatimi duke caktuar kohën e gatimit:

Mund ta fikni furrën automatikisht në fund të kohës duke zgjedhur temperaturën dhe funksionin e përdorimit specifik për gatimin tuaj dhe duke caktuar kohën e gatimit në kohëmatës.

1. Zgjidhni funksionin e përdorimit për gatim.
2. Prekni butonin  deri sa në ekran të shfaqet simboli  për kohën e gatimit.



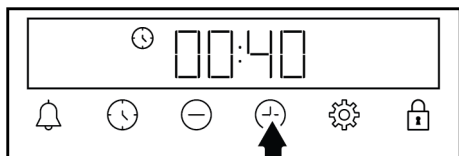

-  Pas caktimit të funksionit të përdorimit dhe temperaturës, mund të caktoni kohën e gatimit për 30 minuta duke prekur butonin  direkt për përcaktimin e shpejtë të kohës së gatimit dhe ndryshoni kohën me butonat .

3. Caktoni kohën e gatimit me butonat /.



-  Koha e gatimit rritet me 1 minutë në 15 minutat e para, pas 15 minutash rritet me 5 minuta.

4. Futeni ushqimin në furrë dhe caktoni temperaturën me çelësin e temperaturës.

⇒ Furra juaj do të fillojë të punojë menjëherë në funksionin dhe temperaturën e zgjedhur. Koha e caktuar e gatimit fillon të numërojë mbrapsht dhe simboli  shfaqet në ekran. Kur temperatura brenda furrës arrin temperaturën e caktuar, simboli  do të zhduket.

5. Pas përfundimit të kohës së caktuar të gatimit, në ekran shfaqet "End", simboli  pulson dhe dëgjohet sinjali i kohëmatësit.
6. Paralajmërimi dëgjohet për dy minuta. Shtypni çdo buton për të ndaluar paralajmërimin zanor. Paralajmërimi ndalon dhe ora shfaqet në ekran.

 Nëse në fund të paralajmërimit zanor shtypet ndonjë çelës, furra do të fillojë të funksionojë përsëri. Për të parandaluar që furra të punojë përsëri në fund të paralajmërimit, fiken i furrën duke rrotulluar çelësin e temperaturës dhe çelësin e funksionit në pozicionin "0" (fikur).



## 7.3 Cilësimet

### Aktivizimi i kyçit të butonave

Duke përdorur veçorinë e bllokimit të çelësave, mund ta mbron kohëmatësin nga ndërhyrjet.

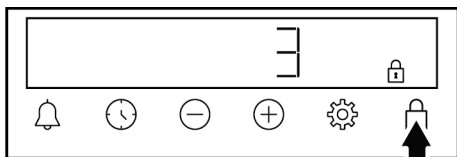
1. Prekni butonin deri sa në ekran të shfaqet simboli .





⇒ Simboli  shfaqet në ekran dhe fillon numërimi mbrapsht 3-2-1. Bllokimi i butonave aktivizohet kur mbaron numërimi mbrapsht. Kur preket ndonjë buton pasi të jetë vendosur bllokimi i butonave, kohëmatësi lëshon një sinjal zanor dhe simboli  pulson.

**i** Nëse e lëshoni butonin përpara përfundimit të numërimit mbrapsht, bllokimi i butonave nuk do të aktivizohet.

**i** Butonat e kohëmatësit nuk mund të përdoren kur bllokimi i butonave është aktiv. Kyçi i butonave nuk do të anulohet në rast të ndërprerjes së energjisë.

### Çaktivizimi i kyçit të butonave

1. Prekni butonin derisa simboli  të zhduket nga ekrani.
  - ⇒ Simboli  zhduket nga ekrani dhe bllokimi i butonave do të çaktivizohet.



### Vendosja e alarmit

Ju gjithashtu mund të përdorni kohëmatësin e produktit për çdo paralajmërim ose kujtesë, përveç pjekjes. Ora me zile nuk ndikon në funksionet e përdorimit të furrës. Ajo përdoret për qëllime paralajmëruese. Për shembull, mund të përdorni orën me zile kur dëshironi të ktheni ushqimin në furrë në një kohë të caktuar. Sapo koha që keni vendosur ka skaduar, kohëmatësi ju jep një paralajmërim zanor.

**i** Koha maksimale e alarmit mund të jetë 23 orë 59 minuta.

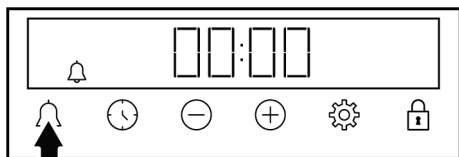
1. Prekni butonin  deri sa simboli  të shfaqet në ekran.



2. Vendosni kohën e alarmit me butonat  / .

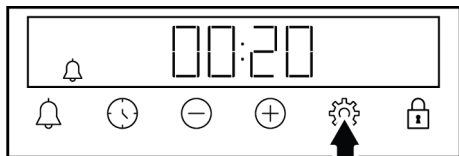





⇒ Pas caktimit të kohës së alarmit, simboli  qëndron i ndezur dhe koha e alarmit fillon numërimin mbrapsht në ekran. Nëse koha e alarmit dhe koha e pjekjes janë caktuar në të njëjtën kohë, koha më e shkurtër shfaqet në ekran.

3. Pasi të përfundojë koha e alarmit, simboli  fillon të pulsojë dhe ju jep një paralajmërim zanor.

### Fikja e alarmit

1. Në fund të periudhës së alarmit, paralajmërimi bie për dy minuta. Prekni çdo çelës për të ndaluar paralajmërimin zanor.
  - ⇒ Paralajmërimi ndalon dhe ora shfaqet në ekran.



### Nëse dëshironi të anuloni alarmin;

1. Prekni butonin  deri sa në ekran të shfaqet simboli  për rivendosjen e alarmit. Prekni butonin  derisa simboli "00:00" të shfaqet në ekran.
2. Mund ta anuloni gjithashtu alarmin duke prekur butonin  për një kohë të gjatë.

### Rregullimi i volumit

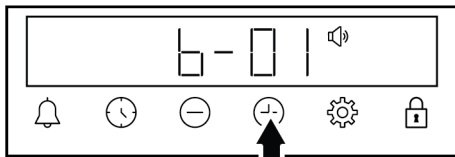
1. Prekni butonin  deri sa në ekran të shfaqet simboli .



2. Vendosni nivelin e dëshiruar me butonat  / . (**b-01-b-02-b-03**)

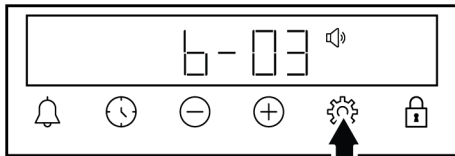

3. Prekni butonin  për konfirmimin ose prisni pa prekur asnjë buton. Volumi i caktuar bëhet aktiv pas pak.

## Vendosja e ndriçimit të ekranit

1. Prekni butonin  deri sa në ekran të shfaqet simboli .

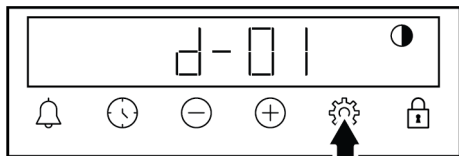

2. Vendosni ndriçimin e dëshiruar me butonat  $\oplus / \ominus$ . (**d-01-d-02-d-03**)

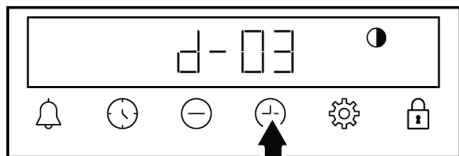

3. Prekni butonin  për konfirmimin ose prisni pa prekur asnjë buton. Ndriçimi i caktuar bëhet aktiv pas pak.



## Ndryshimi i orës

Në furrën tuaj, për të ndryshuar orën që keni caktuar më parë,

1. Prekni butonin  deri sa në ekran të shfaqet simboli .

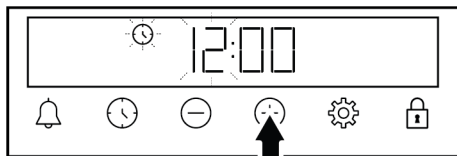
2. Vendosni orën duke prekur butonat  $\oplus / \ominus$ .



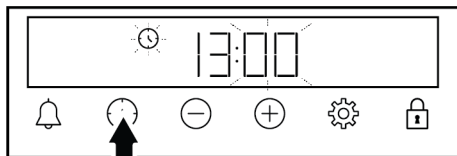

3. Prekni butonin  ose  për të aktivizuar fushën e minutave.

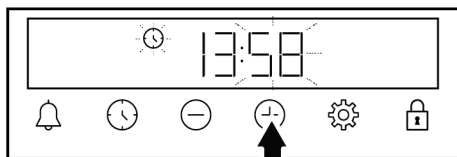

4. Prekni butonat  $\oplus / \ominus$  për të caktuar minutat.



5. Konfirmoni duke prekur butonat  ose .

⇒ Është caktuar ora dhe simboli  zhduket në ekran.

## 8 Informacion i përgjithshëm rreth gatimit

Ju mund të gjeni këshilla për përgatitjen dhe gatimin e ushqimit tuaj në këtë seksion.

Plus, ky seksion përshkruan disa nga ushqimet e testuara nga prodhuesit dhe cilësimet më të përshtatshme për këto ushqime. Tregohen gjithashtu cilësimet e përshtatshme të furrës dhe aksesoret për këto ushqime.

### 8.1 Informacione të përgjithshme rreth pjekjes në furrë

- Gjatë hapjes së derës së furrës gjatë ose pas pjekjes, mund të dalë avull i nxehtë. Avulli mund t'ju djegë dorën, fytyrën dhe/ose sytë. Kur hapni derën e furrës, qëndroni larg.

- Avulli intensiv i krijuar gjatë pjekjes mund të formojë pika uji të kondensuar në pjesën e brendshme dhe të jashtme të furrës dhe në pjesët e sipërme të mobileve për shkak të ndryshimit të temperaturës. Kjo është një dukuri normale dhe fizike.
- Kondensimi ose avujt e ujit mund të shfaqen si djersitje ose pikime në xhamin e brendshëm të furrës, në varësi të ushqimit. Kjo dukuri e zakonshme mund të ndodhë gjatë gatimit. Këshillohet që të përdorni një leckë të lagur për të fshirë xhamin e brendshëm kur produkti të jetë ftohur pas gatimit.

- Temperatura e gatimit dhe vlerat e kohës së dhënë për ushqimet mund të ndryshojnë në varësi të recetës dhe sasisë. Për këtë arsye, këto vlera janë dhënë si intervale.
- Hiqni gjithmonë aksesoret e papërdorur nga furra përpara se të filloni gatimin. Aksesoret që mbeten në furrë mund të pengojnë që ushqimi juaj të gatuhet në vlerat e duhura.
- Për ushqimet që do të gatuhet sipas recetës tuaj, mund t'i referoheni ushqimeve të ngjashme të dhëna në tabelat e gatimit.
- Përdorimi i aksesoreve të dhënë ju siguron që të keni performancën më të mirë të gatimit. Vëzhgoni gjithmonë informacionin e dhënë nga prodhuesi për enët e jashtme të gatimit që do të përdorni.
- Priteni letrën e yndyrshme që do të përdorni në gatimin tuaj në përmasa të përshtatshme për enën ku do të gatuhet. Letrat e yndyrshme që dalin nga ena mund të krijojnë rrezik djegieje dhe të ndikojnë në cilësinë e pjekjes. Përdorni letrën e yndyrshme që do të përdorni në intervalin e specifikuar të temperaturës.
- Për performancë të mirë pjekjeje, vendoseni ushqimin tuaj në raftin e duhur të rekomanduar. Mos e ndryshoni pozicionin e raftit gjatë pjekjes.
- Të gjitha materialet e përdorura në përgatitjen e brumërave duhet të jenë të freskëta dhe në temperaturë dhome.
- Statusi i gatimit të ushqimeve mund të ndryshojë në varësi të sasisë së ushqimit dhe madhësisë së enëve të gatimit.
- Format metalike, qeramike dhe prej qelqi zgjasin kohën e gatimit dhe sipërfaqet e poshtme të ushqimeve të brumit nuk skuqen në mënyrë të barabartë.
- Nëse përdorni letër pjekjeje, mund të vërehet një skuqje e vogël në sipërfaqen e poshtme të ushqimit. Në këtë situatë, mund t'ju duhet të zgjasni periudhën e gatimit me rreth 10 minuta.
- Vlerat e përcaktuara në tabelat e gatimit përcaktohen si rezultat i testeve të kryera në laboratorët tanë. Vlerat e përshtatshme për ju mund të ndryshojnë nga këto vlera.
- Vendoseni ushqimin në raftin e duhur të rekomanduar në tryezën e gatimit. Referojuni raftit të poshtëm të furrës si rafti 1.

### **Këshilla për pjekjen e ëmbëlsirave**

- Nëse keku është shumë i thatë, rrisni temperaturën me 10°C dhe shkurtoni kohën e pjekjes.
- Nëse keku është i lagësht, përdorni një sasi të vogël lëngu ose ulni temperaturën me 10°C.
- Nëse pjesa e sipërme e kekut është djegur, vendoseni në raftin e poshtëm, ulni temperaturën dhe rrisni kohën e pjekjes.
- Nëse pjesa e brendshme e kekut është gatuar mirë, por jashtë është ngjitëse, përdorni më pak lëngje, ulni temperaturën dhe rrisni kohën e gatimit.

### **Këshilla për brumërat**

- Nëse brumi është shumë i thatë, rrisni temperaturën me 10°C dhe shkurtoni kohën e gatimit. Lagni fletët e brumit me një salcë me përzierje qumështi, vaji, vezësh dhe kosi.
- Nëse brumi po gatuhet ngadalë, sigurohuni që trashësia e brumit që keni përgatitur të mos e tejmbushë tavën.

## **8.1.1 Ëmbëlsira dhe ushqime në furrë**

### **Informacione të përgjithshme**

- Ne rekomandojmë përdorimin e aksesoreve të produktit për një performancë të mirë gatimi. Nëse do të përdorni një enë gatimi të jashtme, preferoni enë të errëta, që nuk ngjiten dhe rezistente ndaj nxehtësisë.
- Nëse rekomandohet ngrohja paraprake në tabelën e gatimit, sigurohuni që ta vendosni ushqimin në furrë pas ngrohjes.
- Nëse do të gatuhet duke përdorur enë gatimi në skarë me tela, vendoseni në mes të skarës me tela, jo pranë murit të pasmë.

- Nëse brumi është skuqur në sipërfaqe, por fundi nuk është gatuar, sigurohuni që sasia e salcës që do të përdorni për brumin të mos jetë shumë në fund të brumit. Për një skuqje të njëtrajtshme, përpikuni ta shpërndani salcën në mënyrë të barabartë midis fletëve të brumit.

- Piqeni brumin në pozicionin dhe temperaturën e përshtatshme sipas tabelës së gatimit. Nëse pjesa e poshtme ende nuk është skuqur mjaftueshëm, vendoseni në një raft të poshtëm për gatimin e ardhshëm.

### Tabela e gatimit për brumëra dhe ushqime furre

#### Sugjerime për pjekje me një tavë

Ushqimi	Aksesorit për t'u përdorur	Funksioni i përdorimit	Pozicioni i raftit	Temperatura (°C)	Koha e pjekjes (min.) (përafërsisht)
Kek në tavë	Tavë standarde *	Ngrohja e sipërme dhe e poshtme	3	180	30 ... 45
Kek në formë	Formë keku në skarë teli **	Ngrohje me ventilator	2	180	35 ... 45
Torta të vogla	Tavë standarde *	Ngrohja e sipërme dhe e poshtme	3	160	25 ... 35
Torta të vogla	Tavë standarde *	Ngrohje me ventilator	2	150	25 ... 35
Pandispanjë	Formë e rrumbullakët keku, me diametër 26 cm me kapëse në grilë teli **	Ngrohja e sipërme dhe e poshtme	2	160	25 ... 40
Pandispanjë	Formë e rrumbullakët keku, me diametër 26 cm me kapëse në grilë teli **	Ngrohje me ventilator	2	160	25 ... 40
Biskota	Tavë për brumëra *	Ngrohja e sipërme dhe e poshtme	3	170	25 ... 40
Biskota	Tavë për brumëra *	Ngrohje me ventilator	3	170	20 ... 30
Brumëra	Tavë standarde *	Ngrohja e sipërme dhe e poshtme	2	200	30 ... 45
Brumëra	Tavë standarde *	Ngrohje e poshtme/lart me ndihmën e ventilatorit	2	180	40 ... 50
Brumëra	Tavë standarde *	Ngrohje me ventilator	2	180	35 ... 50
Simite	Tavë standarde *	Ngrohja e sipërme dhe e poshtme	2	200	20 ... 35
Simite	Tavë standarde *	Ngrohje me ventilator	3	180	20 ... 30
Bukë e plotë	Tavë standarde *	Ngrohja e sipërme dhe e poshtme	3	200	30 ... 45
Bukë e plotë	Tavë standarde *	Ngrohje me ventilator	3	200	30 ... 40
Lazanja	Enë drejtkëndore metalike/qelqi në skarë teli **	Ngrohja e sipërme dhe e poshtme	2 ose 3	200	30 ... 45

Ushqimi	Aksesorë për t'u përdorur	Funksioni i përdorimit	Pozicioni i raftit	Temperatura (°C)	Koha e pjekjes (min.) (përafërsisht)
Kek me mollë	Formë e rumbullakët metalike e zezë, me diametër 20 cm në grilë teli **	Ngrohja e sipërme dhe e poshtme	2	180	60 ... 75
Kek me mollë	Formë e rumbullakët metalike e zezë, me diametër 20 cm në grilë teli **	Ngrohje me ventilator	2	170	50 ... 70
Pica	Tavë standarde *	Ngrohja e sipërme dhe e poshtme	2	220	10 ... 25

Ngrohja paraprake rekomandohet për të gjitha ushqimet.

\*Këta aksesorë mund të mos përfshihen me produktin tuaj.

\*\*Këta aksesorë nuk përfshihen me produktin tuaj. Ata janë aksesorë të disponueshëm në treg.

### Sugjerime për gatimin me dy tava

Ushqimi	Aksesorë për t'u përdorur	Funksioni i përdorimit	Pozicioni i raftit	Temperatura (°C)	Koha e pjekjes (min.) (përafërsisht)
Torta të vogla	2-Tavë standarde * 4-Tavë për brumëra *	Ngrohje me ventilator	2 - 4	150	25 ... 40
Biskota	2-Tavë standarde * 4-Tavë për brumëra *	Ngrohje me ventilator	2 - 4	170	25 ... 35
Brumëra	1-Tavë standarde * 4-Tavë për brumëra *	Ngrohje me ventilator	1 - 4	180	35 ... 45
Simite	2-Tavë standarde * 4-Tavë për brumëra *	Ngrohje me ventilator	2 - 4	180	20 ... 30

Ngrohja paraprake rekomandohet për të gjitha ushqimet.

\*Këta aksesorë mund të mos përfshihen me produktin tuaj.

\*\*Këta aksesorë nuk përfshihen me produktin tuaj. Ata janë aksesorë të disponueshëm në treg.

### 8.1.2 Mishi, peshku dhe shpendët

#### Pikat kryesore të pjekjes në skarë

- Përdorimi i erëzave me lëng limoni dhe piper përpara se të gatuar pulën e plotë, gjelin e detit dhe copa të mëdha mishi do të rrisë performancën e gatimit.
- Duhet të logarisni rreth 4 deri në 5 minuta kohë gatimi për çdo centimetër të trashësisë së mishit.

- Pasi të ketë mbaruar koha e gatimit, mbajeni mishin në furrë për rreth 10 minuta. Lëngu i mishit shpërndahet më mirë te mishi i skuqur dhe nuk del kur pritet mishi.
- Peshku duhet të vendoset në raftin e nivelit të mesëm ose të ulët në një pjatë rezistente ndaj nxehtësisë.
- Gatuari gatimet e rekomanduara në tabelën e gatimit me një tavë të vetme.

### Tabela e gatimit për mish, peshk dhe shpendë

Ushqimi	Aksesorë për t'u përdorur	Funksioni i përdorimit	Pozicioni i raftit	Temperatura (°C)	Koha e pjekjes (min.) (përafërsisht)
Biftek (i plotë) / rosto (1 kg)	Tavë standarde *	Ngrohje e poshtme/lart me ndihmën e ventilatorit	3	15 min. 250/ maks, pas 180 ... 190	60 ... 80
Këmbë qengji (1,5-2 kg)	Tavë standarde *	Ngrohje e poshtme/lart me ndihmën e ventilatorit	3	15 min. 250/ maks, pas 170	110 ... 120
Pulë e skuqur (1,8-2 kg)	Grila e telit * Vendosni një tavë në një raft më të ulët.	Ngrohje e poshtme/lart me ndihmën e ventilatorit	2	15 min. 250/ maks, pas 190	60 ... 80
Pulë e skuqur (1,8-2 kg)	Grila e telit * Vendosni një tavë në një raft më të ulët.	Ngrohje me ventilator	2	200 ... 220	60 ... 80
Pulë e skuqur (1,8-2 kg)	Grila e telit * Vendosni një tavë në një raft më të ulët.	Funksioni "3D"	2	15 min. 250/ maks, pas 190	60 ... 80
Mish gjeldeti (5,5 kg)	Tavë standarde *	Ngrohje e poshtme/lart me ndihmën e ventilatorit	1	25 min. 250/ maks, pas 180 ... 190	150 ... 210
Mish gjeldeti (5,5 kg)	Tavë standarde *	Funksioni "3D"	1	25 min. 250/ maks, pas 180 ... 190	150 ... 210
Peshk	Grila e telit * Vendosni një tavë në një raft më të ulët.	Ngrohje e poshtme/lart me ndihmën e ventilatorit	3	200	20 ... 30
Peshk	Grila e telit * Vendosni një tavë në një raft më të ulët.	Funksioni "3D"	3	200	20 ... 30

Ngrohja paraprake rekomandohet për të gjitha ushqimet.

\*Këta aksesore mund të mos përfshihen me produktin tuaj.

\*\*Këta aksesore nuk përfshihen me produktin tuaj.. Ata janë aksesore të disponueshëm në treg.

### 8.1.3 Skarë

Mishi i kuq, peshku dhe mishi i shpendëve merr shpejt ngjyrë kafe kur piqet në skarë, mban një kore të bukur dhe nuk thahet. Mishrat për fileto, mishi me hell, salsiçet si dhe perimet me lëng (domate, qepë etj.) janë veçanërisht të përshtatshme për t'u pjekur në skarë.

#### Paralajmërime të përgjithshme

- Ushqimet e papërshtatshme për pjekje në skarë përbëjnë rrezik zjarri. Piqni në skarë vetëm ushqime që janë të përshtatshme për zjarr të fortë në skarë. Gjithashtu, mos i vendosni ushqimet shumë thellë në pjesën e pasme të skarës. Kjo është zona më e nxehtë dhe ushqimet me yndyrë mund të marrin zjarr.
- Mbyllni derën e furrës gjatë pjekjes në skarë. Asnjëherë mos piqni në skarë me derën e furrës të hapur. Sipërfaqet e nxehta mund të shkaktojnë djegie!**

#### Pikat kryesore të skarës

- Përgatitni ushqime me trashësi dhe peshë të ngjashme sa më shumë që të jetë e mundur për skarë.
- Vendosini pjesët që do të piqen në skarë me tela ose tela për skarë duke i shpërndarë pa i tejkaluar dimensionet e ngrohësit.
- Në varësi të trashësisë së pjesëve që do të piqen në skarë, kohëzgjatja e gatimit e dhënë në tabelë mund të ndryshojë.
- Rrëshqitni skarën me tela ose tavën e skarës me tela në nivelin e dëshiruar në furrë. Nëse po gatvani në skarë me tela, rrëshqitni tavën e furrës në raftin e poshtëm për të mbledhur vajrat. Tava e furrës që do të rrëshqitni duhet të ketë një madhësi që të mbulojë të gjithë zonën e skarës. Kjo tavë mund të mos jepet me produktin. Hidhni pak ujë në tavë për pastrim me lehtësi.

#### Tabela e skarës

Ushqimi	Aksesor i për t'u përdorur	Pozicioni i raftit	Temperatura (°C)	Koha e pjekjes (min.) (përafërsisht)
Peshk	Grila e telit	4 - 5	250	20 ... 25
Copa pule	Grila e telit	4 - 5	250	25 ... 35
Qofte (mish viçi) - 12 sasia	Grila e telit	4	250	20 ... 30
Bërxollë qengji	Grila e telit	4 - 5	250	20 ... 25
Biftek - (mish në kuba)	Grila e telit	4 - 5	250	25 ... 30
Bërxollë viçi	Grila e telit	4 - 5	250	25 ... 30
Gratin me perime	Grila e telit	4 - 5	220	20 ... 30
Bukë e thekur	Grila e telit	4	250	1 ... 4

Rekomandohet ngrohja paraprake për 5 minuta për të gjitha ushqimet e pjekura në skarë.

Kthejini copat e ushqimeve pas 1/2 së kohës totale të pjekjes.

## Grilë e ulët me ndihmën e ventilatorit

Ushqimi	Aksesori për t'u përdorur	Funksioni i përdorimit	Pozicioni i raftit	Temperatura (°C)	Koha e pjekjes (min.) (përafërsisht)
Peshk	Grila e telit	Grilë e ulët me ndihmën e ventilatorit	4	200	30 ... 35
Copa pule	Grila e telit	Grilë e ulët me ndihmën e ventilatorit	4	250	25 ... 35
Qofte (mish viçi) - 12 sasia	Grila e telit	Grilë e ulët me ndihmën e ventilatorit	4	250	30 ... 40
Biftek (i plotë) / rosto (1 kg)	Grila e telit - Vendosni një tavë në një raft më të ulët.	Grilë e ulët me ndihmën e ventilatorit	3	15 min. 250, pas 180 ... 190	90 ... 110

Mos i ngrohni paraprakisht enët e rekomanduara në këtë tabelë për skarë.

SQ

### 8.1.4 Ushqime të testuara

### Tabela e gatimit për ushqimet provë

- Ushqimet në këtë tabelë gatimi përgatiten sipas standardit EN 60350-1 për të lehtësuar testimin e produktit për institutet e kontrollit.

### Sugjerime për pjekje me një tavë

Ushqimi	Aksesori për t'u përdorur	Funksioni i përdorimit	Pozicioni i raftit	Temperatura (°C)	Koha e pjekjes (min.) (përafërsisht)
Bukë pa maja (biskotë e ëmbël)	Tavë standarde *	Ngrohja e sipërme dhe e poshtme	3	140	25 ... 35
Bukë pa maja (biskotë e ëmbël)	Tavë standarde *	Ngrohje me ventilator	Në modelet me raftet teli :3 Në modelet pa raftet teli :3	140	25 .. 35
Torta të vogla	Tavë standarde *	Ngrohja e sipërme dhe e poshtme	3	160	25 ... 35
Torta të vogla	Tavë standarde *	Ngrohje me ventilator	2	150	25 ... 35
Pandispanjë	Formë e rrumbullakët keku, me diametër 26 cm me kapëse në grilë teli **	Ngrohja e sipërme dhe e poshtme	2	160	25 ... 40

Ushqimi	Aksesorë për t'u përdorur	Funksioni i përdorimit	Pozicioni i raftit	Temperatura (°C)	Koha e pjekjes (min.) (përafërsisht)
Pandispanjë	Formë e rrumbullakët keku, me diametër 26 cm me kapëse në grilë teli **	Ngrohje me ventilator	2	160	25 ... 40
Kek me mollë	Formë e rrumbullakët metalike e zezë, me diametër 20 cm në grilë teli **	Ngrohja e sipërme dhe e poshtme	2	180	60 ... 75
Kek me mollë	Formë e rrumbullakët metalike e zezë, me diametër 20 cm në grilë teli **	Ngrohje me ventilator	2	170	50 ... 70

Ngrohja paraprake rekomandohet për të gjitha ushqimet.

\*Këta aksesorë mund të mos përfshihen me produktin tuaj.

\*\*Këta aksesorë nuk përfshihen me produktin tuaj.. Ata janë aksesorë të disponueshëm në treg.

### Sugjerime për gatimin me dy tava

Ushqimi	Aksesorë për t'u përdorur	Funksioni i përdorimit	Pozicioni i raftit	Temperatura (°C)	Koha e pjekjes (min.) (përafërsisht)
Torta të vogla	2-Tavë standarde * 4-Tavë për brumëra *	Ngrohje me ventilator	2 - 4	150	25 ... 40
Bukë pa maja (biskotë e ëmbël)	2-Tavë standarde * 4-Tavë për brumëra *	Ngrohje me ventilator	2 - 4	140	15 ... 25

Ngrohja paraprake rekomandohet për të gjitha ushqimet.

\*Këta aksesorë mund të mos përfshihen me produktin tuaj.

\*\*Këta aksesorë nuk përfshihen me produktin tuaj.. Ata janë aksesorë të disponueshëm në treg.

### Skarë

Ushqimi	Aksesorë për t'u përdorur	Pozicioni i raftit	Temperatura (°C)	Koha e pjekjes (min.) (përafërsisht)
Qofte (mish viçi) - 12 sasia	Grila e telit	4	250	20 ... 30
Bukë e thekur	Grila e telit	4	250	1 ... 4

Rekomandohet ngrohja paraprake për 5 minuta për të gjitha ushqimet e pjekura në skarë.  
Kthejini copat e ushqimeve pas 1/2 së kohës totale të pjekjes.

### Kos

#### Përgatitja e kosit;

1. Hiqni aksesorët dhe raftet anësore prej teli (nëse ka) nga zona e gatimit.

2. Vendosni enët e gatimit të kosit në pjesën e poshtme të zonës së gatimit.  
3. Pasi të keni përgatitur kosin, lëreni të pushojë në frigorifer për të paktën 12 orë.

4. Mbajeni derën e furrës gjysmë të hapur gjatë gjithë kohës.

Ushqimi	Funksioni i përdorimit	Pozicioni i raftit	Temperatura (°C)	Koha e pjekjes (min.) (përafërsisht)
Kos	Ngrohje me ventilator	Pjesa e poshtme e zonës së gatimit	75	240 ... 360

## 9 Mirëmbajtja dhe pastrimi

### 9.1 Informacione të përgjithshme për pastrimin

#### Paralajmërimet të përgjithshme

- Prisni që produkti të ftohet përpara se ta pastroni produktin. Sipërfaqet e nxehta mund të shkaktojnë djegie!
- Mos i aplikoni detergjentët drejtpërdrejt në sipërfaqet e nxehta. Kjo mund të shkaktojë njolla të përhershme.
- Produkti duhet pastruar dhe tharë plotësisht pas çdo operacioni. Kështu, mbetjet e ushqimit do të pastrohen me lehtësi dhe do të parandalohet djegia e tyre kur produkti të përdoret përsëri më vonë. Në këtë mënyrë, jetëgjatësia e shërbimit të pajisjes zgjatet dhe problemet e hasura shpesh zvogëlohen.
- Mos përdorni produkte pastrimi me avull për pastrim.
- Disa detergjentë ose agjentë pastrimi shkaktojnë dëme në sipërfaqe. Agjentët pastrues të papërshtatshëm janë: zbardhues, produkte pastrimi që përmbajnë amoniak, acid ose klorur, produkte pastrimi me avull, agjentë pastrues, heqës njollash dhe ndryshku, produkte gërryese pastrimi (pastrues kremoz, pluhur pastrimi, krem për pastrim, pastrues gërryese dhe gërvishtës, tela, sfungjerë, peceta pastrimi që kanë papastërti dhe mbetje detergjentësh).
- Nuk nevojitet asnjë material i veçantë pastrimi për pastrimin e bërë pas çdo përdorimi. Pastrojeni pajisjen duke përdorur detergjent për larjen e enëve, ujë të ngrohtë dhe një pecetë të butë ose sfungjer dhe thajeni me një pecetë të thatë.

- Sigurohuni që të fshini plotësisht çdo lëng të mbetur pas pastrimit dhe pastroni menjëherë çdo ushqim të spërkatur gjatë gatimit.
- Mos lani asnjë pjesë të pajisjes tuaj në një makinë larëse enësh, përveç rasteve kur përcaktohet ndryshe në manualin e përdorimit.

#### Për pianurat:

- Papastërtitë acidike si qumështi, salca e domates dhe vaji mund të shkaktojnë njolla të përhershme në pianura dhe komponentët e zonave të pianurës, pastroni lëngjet e tejbushura menjëherë pasi të jetë ftohur pianura pas fikjes së saj.

#### Sipërfaqet e inoksit - çelikut të pandryshkshëm

- Mos përdorni agjentë pastrimi që përmbajnë acid ose klor për të pastruar sipërfaqet dhe dorezat e inoksit.
- Sipërfaqja e inoksit dhe çelikut të pandryshkshëm mund të ndryshojë ngjyrën me kalimin e kohës. Kjo është normale. Pas çdo operacioni, pastroni me një detergjent të përshtatshëm për sipërfaqet e inoksit ose çelikut të pandryshkshëm.
- Pastroni me një pecetë të butë me sapun dhe detergjent të lëngshëm (jo gërvishtës) të përshtatshëm për sipërfaqet e inoksit, duke u kujdesur që ta fshini në një drejtim.
- Hiqni menjëherë njollat e skorjeve, vajit, niseshtesë, qumështit dhe proteinave në sipërfaqet e xhamit dhe inoksit. Njollat mund të shkaktojnë ndryshkje në periudha të gjata kohore.

- Pastruesit e spërkatur/zbatuar në sipërfaqe duhet të pastrohen menjëherë. Pastruesit gërryes të mbetur në sipërfaqe bëjnë që sipërfaqja të bëhet e bardhë.

### Sipërfaqet e emaluara

- Furra duhet të ftohet përpara se të pastroni zonën e gatimit. Pastrimi në sipërfaqe të nxehta do të krijojë rrezik zjarri dhe dëmton sipërfaqen e emaluara.
- Pas çdo përdorimi, pastroni sipërfaqet e emaluara duke përdorur detergjent për larjen e enëve, ujë të ngrohtë dhe një pecetë të butë ose sfungjer dhe thajini ato me një pecetë të thatë.
- Nëse produkti juaj ka një funksion pastrimi të lehtë me avull, mund të bëni pastrim të lehtë me avull për papastërti të lehta jo të përhershme. (Shihni "Pastrim i lehtë me avull".)
- Për njollat e vështira, mund të përdoret një pastrues furre dhe skare i rekomanduar në faqen e internetit të markës suaj të produktit. Mos përdorni një pastrues të jashtëm furre. Nëse sipërfaqja është shumë e ndotur, lagni pak dhe pastrojeni butësisht me një furçë ose tel fërkimi me fije të buta. Shmangni ushtrimin e presionit të tepërt.

### Sipërfaqet katalitike

- Muret anësore në zonën e gatimit mund të mbulohen vetëm me smalt ose mure katalitike. Ndryshon sipas modelit.
- Muret katalitike kanë një sipërfaqe të lehtë mat dhe poroze. Muret katalitike të furrës nuk duhet të pastrohen.
- Sipërfaqet katalitike thithin vajin falë strukturës poroze dhe fillojnë të shkëlqejnë kur sipërfaqja është e ngopur me vaj, në këtë rast rekomandohet zëvendësimi i pjesëve.

### Sipërfaqet e xhamit

- Kur pastroni sipërfaqet e xhamit, mos përdorni kruajtëse të forta metalike dhe materiale gërryese pastrimi. Ato mund ta dëmtojnë sipërfaqen e xhamit.

- Pastroni pajisjen duke përdorur detergjent për larjen e enëve, ujë të ngrohtë dhe një pecetë me mikrofibra, specifike për sipërfaqe xhami, dhe thajeni me një pecetë të thatë me mikrofibra.
- Nëse pas pastrimit ka mbetur detergjent, fshijeni atë me ujë të ftohtë dhe thajeni me një pecetë të pastër dhe të thatë me mikrofibra. Detergjenti i mbetur mund të dëmtojë sipërfaqen e xhamit më pas.
- Në asnjë rrethanë nuk duhet të pastroni mbetjet e thara në sipërfaqen e xhamit me thika të dhëmbëzuara, lesh teli ose mjete të ngjashme gërrvishtëse.
- Mund t'i hiqni njollat e kalciumit (njollat e verdha) në sipërfaqen e xhamit me një substancë kundër kalcifikimit të disponueshëm në treg, me një substancë pastruese si uthulla ose lëngu i limonit.
- Nëse sipërfaqja është shumë e papastër, aplikoni agjentin pastrues mbi njollë me një sfungjer dhe prisni për një kohë të gjatë që ajo të funksionojë siç duhet. Më pas pastroni sipërfaqen e xhamit me një pecetë të lagur.
- Ndryshimet dhe njollat në sipërfaqen e xhamit janë normale dhe jo defekte.

### Pjesët plastike dhe sipërfaqe të lyera

- Pastroni pjesët plastike dhe sipërfaqet e lyera duke përdorur detergjent për larjen e enëve, ujë të ngrohtë dhe një pecetë të butë ose sfungjer dhe thajini ato me një pecetë të thatë.
- Mos përdorni kruajtëse metalike të forta dhe pastrues gërryes. Ata mund të dëmtojnë sipërfaqet.
- Sigurohuni që pjesët bashkuese të komponentëve të produktit të mos mbeten të lagura dhe me detergjent. Përndryshe, mund të shfaqen gërryerje në këto pjesë bashkuese.

## 9.2 Aksesorët e pastrimit

Mos i vendosni aksesorët e produktit në një lavastovilje, përveç rasteve kur përcaktohet ndryshe në manualin e përdorimit.

### 9.3 Pastrimi i pianurës

#### Sipërfaqja e gatimit prej xhami

Ndiqni hapat e pastrimit të përshkruara për sipërfaqet e qelqit në seksionin "Informacionet e përgjithshme të pastrimit" për pastrimin e sipërfaqes së gatimit të xhamit. Ju mund të përfundoni pastrimin tuaj sipas informacionit të mëposhtëm për raste të veçanta.

- Ushqimet me bazë sheqeri si kremi i errët, niseshteja dhe shurupi duhet të pastrohen menjëherë, pa prituri që sipërfaqja të ftohet. Përndryshe, sipërfaqja e gatimit e xhamit mund të dëmtohet përgjithmonë.
- Mos përdorni agjentë pastrimi për operacionet e pastrimit që kryeni kur pianura është e nxehtë, përndryshe mund të shfaqen njolla të përhershme.

#### 9.4 Pastrimi i panelit të kontrollit

- Kur pastroni panelet me çelësa kontrollit, fshijeni panelin dhe çelësat me një pecetë të butë të lagur dhe thajini me një pecetë të thatë. Mos i hiqni çelësat dhe gominat nën ta për të pastruar panelin. Paneli i kontrollit dhe çelësat mund të dëmtohen.
- Gjatë pastrimit të paneleve të inoksit me çelësat kontrollit, mos përdorni agjentë pastrimi për inoks rreth çelësave. Treguesit rreth çelësave mund të fshihen.
- Pastrojini panelet e kontrollit me prekje me një pecetë të butë të lagur dhe thajini me një pecetë të thatë. Nëse produkti juaj ka një veçori të kyçit të butonave, vendosni kyçin e butonave përpara se të kryeni pastrimin e panelit të kontrollit. Përndryshe, mund të ndodhin gabime për sa i përket zbulimit në lidhje me çelësat.

#### 9.5 Pastrimi i pjesës së brendshme të furrës (zona e gatimit)

Ndiqni hapat e pastrimit të përshkruar në seksionin "Informacione të përgjithshme për pastrimin" sipas llojeve të sipërfaqeve në furrën tuaj.

#### Pastrimi i mureve anësore të furrës

Muret anësore në zonën e gatimit mund të mbulohen vetëm me smalt ose mure katalitike. Ndryshon sipas modelit. Nëse ka një mur katalitik, referojuni seksionit "Sipërfaqet katalitike" për informacione. Nëse produkti juaj është një model me raft teli, hiqni raftet e telit përpara se të pastroni muret anësore. Më pas përfundoni pastrimin siç përshkruhet në seksionin "Informacione të përgjithshme për pastrimin" sipas llojit të sipërfaqes së murit anësor.

#### Për të hequr raftet anësore të telit:

1. Hiqni pjesën e përparme të raftit të telit duke e tërhequr në murin anësor në drejtimin e kundërt.
2. Tërhiqeni raftin e telit drejt jush për ta hequr plotësisht.

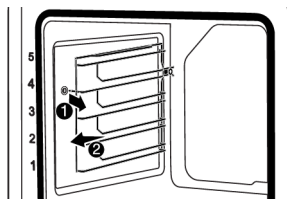

3. Për të rivendosur raftet, procedurat e aplikuara gjatë heqjes së tyre duhet të përsëriten përkatësisht në rend të kundërt.

#### 9.6 Pastrim i lehtë me avull

Kjo lejon pastrimin e papastërtisë (që nuk mbetet për një kohë të gjatë) që zbutet nga avulli brenda furrës dhe nga pikat e ujit të kondensuar në sipërfaqet e brendshme të furrës lehtësisht.

1. Hiqni të gjithë aksesorët brenda furrës.
2. Shtoni 500 ml ujë në tavë dhe vendoseni në raftin e dytë të furrës.



Mos përdorni ujë të distiluar ose të filtruar. Përdorni vetëm ujë të gatshëm. Mos përdorni solucione të ndezshme, alkoolike ose me grimca të ngurta në vend të ujit.

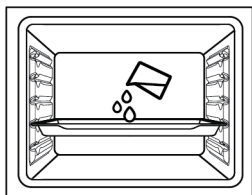

3. Vendoseni furrën në modalitetin e funksionimit të pastrimit të lehtë me avull dhe vendoseni në 100°C për 15 minuta.

Hapni menjëherë derën dhe fshini pjesën e brendshme të furrës me një sfungjer ose pecetë të lagur. Avulli do të lëshohet kur hapni derën. Kjo mund të përbëjë rrezik djegieje. Kini kujdes kur hapni derën. Për papastërtitë e forta, pastrojeni produktin duke përdorur detergjent për larjen e enëve, ujë të ngrohtë dhe një pecetë të butë ose sfungjer dhe thajeni me një pecetë të thatë.

**i** Në funksionin e pastrimit të lehtë me avull, pritet që uji i shtuar të avullojë dhe të kondensohet në pjesën e brendshme të furrës dhe derës së furrës në mënyrë që të zbusë papastërtitë e lehta të formuara në furrën tuaj. Kondensimi i krijuar në derën e furrës mund të pikojë kur hapet dera e furrës. Sapo të hapni derën e furrës, fshijeni kondensimin.

Pas kondensimit brenda furrës, mund të ketë lagështi ose ujë të mbledhur në kanalën nën furrë. Fshijeni këtë kanal uji me një pecetë të lagur pas përdorimit dhe thajeni.

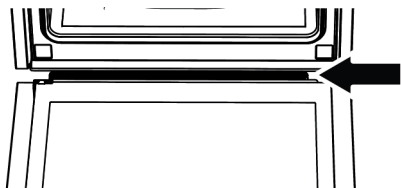

## 9.7 Pastrimi i derës së furrës

Mund t'i hiqni derën e furrës dhe xhamat e derës për t'i pastruar. Si të hiqni dyert dhe xhamat shpjegohet në seksionet "Heqja e

derës së furrës" dhe "Heqja e xhamave të brendshëm të derës". Pasi të keni hequr xhamat e brendshëm të derës, pastroni me një detergjent për larjen e enëve, ujë të ngrohtë dhe një pecetë të butë ose sfungjer dhe thajini me një pecetë të thatë. Për mbetjet e kalcifikimit që mund të krijohen në xhamin e furrës, fshijeni xhamin me uthull dhe shpëlajeni.

**i** Mos përdorni pastrues të ashpër gërryes, kruajtëse metalike, lesh teli ose materiale zbardhuese për të pastruar derën dhe xhamin e furrës.

## Heqja e derës së furrës

1. Hapni derën e furrës.
2. Hapni kapëset në folenë e menteshës së derës së përparme djathtas dhe majtas duke i shtyrë poshtë siç tregohet në figurë.
3. Llojet e menteshave ndryshojnë si lloje (A), (B), (C) sipas modelit të produktit. Figurat e mëposhtme tregojnë se si të hapni çdo lloj menteshe.
4. Mentesa e tipit (A) është e disponueshme në llojet normale të dyerve.

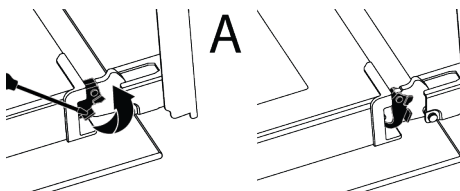

5. Mentesa e llojit (B) është e disponueshme në llojet e dyerve me mbyllje të butë.

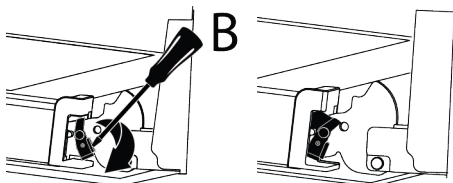

6. Mentesa e tipit (C) është e disponueshme në llojet e dyerve me hapje/mbyllje të butë.

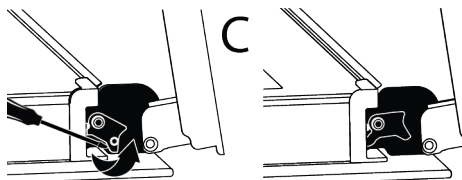

7. Vendoseni derën e furrës në pozicion gjysmë të hapur.

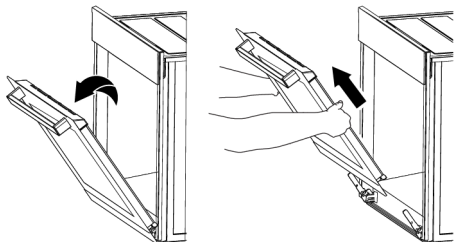

8. Tërhiqeni derën e hequr lart për ta liruar nga mentesha e djathtë dhe e majtë dhe hiqeni atë.



Për të rivendosur derën, procedurat e aplikuara gjatë heqjes së saj duhet të përsëriten përkatësisht në rend të kundërt. Kur instaloni derën, sigurohuni që të mbyllni kapëset në folenë e menteshës.

## 9.8 Heqja e xhamit të brendshëm të derës së furrës

Xhami i brendshëm i derës së përparme të produktit mund të hiqet për ta pastruar.

1. Hapni derën e furrës.

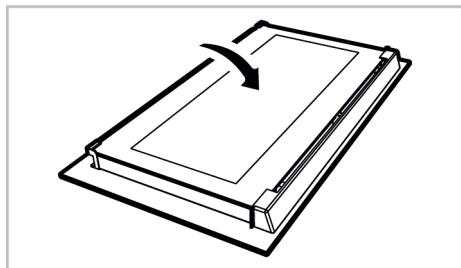

2. Hiqni komponentin plastik të ngjitur në pjesën e sipërme të derës së përparme duke e tërhequr drejt vetes.

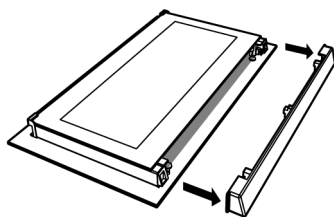

3. Siç tregohet në figurë, ngrini me kujdes xhamin më të brendshëm (1) drejt "A" dhe më pas hiqeni atë duke e tërhequr drejt "B".

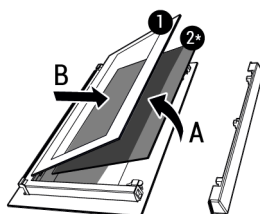

1 Xhami më i brendshëm

2\* Xhami i brendshëm (mund të mos jetë i disponueshëm për produktin tuaj)

4. Nëse produkti juaj ka një xham të brendshëm (2), përsëritni të njëjtin proces për ta hequr atë (2).
5. Hapi i parë i rigrupimit të derës është rimontimi i xhamit të brendshëm (2). Vendoseni skajin e prerë të xhamit që të përputhet me skajin e prerë të folësë plastike. (Nëse produkti juaj ka një xham të brendshëm). Xhami i brendshëm (2) duhet të vendoset në folenë plastike më të afërt me xhamin më të brendshëm (1).
6. Kur rimontoni xhamin më të brendshëm (1), kushtojini vëmendje vendosjes së anës së printuar të xhamit në xhamin e brendshëm. Është thelbësore që t'i vendosni cepat e poshtëm të xhamit më të brendshëm (1) në mënyrë që të përputhen me foletë e poshtme plastike.
7. Shtyjeni komponentin plastik drejt kornizës derisa të dëgjohet një tingull "kërcitës".

## 9.9 Pastrimi i llambës së furrës

Në rast se dera e xhamit e llambës së furrës në zonën e gatimit ndotet; pastrojeni duke përdorur detergjent për larjen e enëve, ujë të ngrohtë dhe një pecetë të butë ose sfungjer dhe thajeni me një pecetë të thatë. Në rast defekti të llambës së furrës, mund ta zëvendësoni llambën e furrës duke ndjekur seksionet në vijim.

### Zëvendësimi i llambës së furrës

#### Paralajmërime të përgjithshme

- Për të shmangur rrezikun e goditjes elektrike përpara se të ndërroni llambën e furrës, shkëputeni produktin nga rrjeti elektrik dhe prisni që furra të ftohet. Sipërfaqet e nxehta mund të shkaktojnë djegie!
- Kjo furrë ka një llambë inkandeshente me më pak se 40 W, më pak se 60 mm në lartësi, më pak se 30 mm në diametër ose një llambë halogjene me fole G9 me fuqi më të vogël se 60 W. Llambat janë të përshtatshme për funksionim në temperaturat mbi 300°C. Llambat e furrës ofrohen nga shërbimet e autorizuara ose nga teknikë të licencuar. Ky produkt përmban një llambë të klasës së energjisë G.
- Pozicioni i llambës mund të ndryshojë nga ai që tregohet në figurë.
- Llamba e përdorur në këtë produkt nuk është e përshtatshme për t'u përdorur për ndriçimin e dhomave të shtëpisë. Qëllimi i kësaj llambë është të ndihmojë përdoruesin të shikojë produktet ushqimore.
- Llambat e përdorura në këtë produkt duhet t'i rezistojnë kushteve fizike ekstreme si temperaturat mbi 50°C.

#### Nëse furra juaj ka një llambë të rrumbullakët,

1. Shkëputeni produktin nga energjia elektrike.
2. Hiqeni kapakun e xhamit duke e rrotulluar në drejtim të kundërt të akrepave të orës.



3. Nëse llamba juaj e furrës është e tipit (A) e treguar në figurën më poshtë, rrotullojeni llambën e furrës siç tregohet në figurë dhe zëvendësojeni me një të re. Nëse është model i tipit (B), tërhiqeni siç tregohet në figurë dhe zëvendësojeni me një të re.

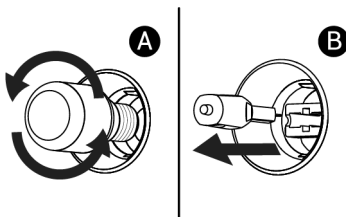

4. Rivendosni kapakun e xhamit.

#### Nëse furra juaj ka një llambë katrore,

1. Shkëputeni produktin nga energjia elektrike.
2. Hiqni raftet e telit sipas përshkrimit.

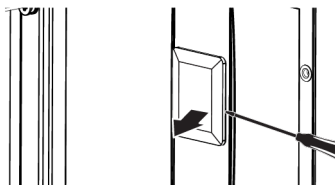

3. Ngrini kapakun mbrojtës të xhamit të llambës me një kaçavidë. Hiqni fillimisht vidën, nëse ka një vidë në llambën katrore në produktin tuaj.
4. Nëse llamba juaj e furrës është e tipit (A) e treguar në figurën më poshtë, rrotullojeni llambën e furrës siç tregohet në figurë dhe zëvendësojeni me një të re. Nëse është model i tipit (B), tërhiqeni siç tregohet në figurë dhe zëvendësojeni me një të re.

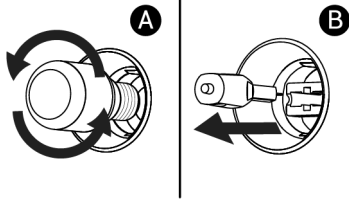

- Rivendosni kapakun e xhamit dhe raftet me tela.

## 10 Zgjidhja e problemeve

Nëse problemi vazhdon pas ndjekjes së udhëzimeve në këtë pjesë, kontaktoni me shitësin ose një servis të autorizuar. Mos u përpiqni asnjëherë ta riparoni vetë produktin.

### Avulli del gjatë kohës që furra është duke punuar.

- Është normale të shikoni avull gjatë funksionimit. >>> Ky nuk është një gabim.

### Gjatë gatimit shfaqen pika uji

- Avulli i krijuar gjatë gatimit kondensohet kur bie në kontakt me sipërfaqet e ftohta jashtë produktit dhe mund të formojë pika uji. >>> Ky nuk është një gabim.

### Dëgjojen tinguj metalikë kur produkti ngrohet dhe ftohet.

- Pjesët metalike mund të zgjerohen dhe të lëshojnë tinguj kur nxehen. >>> Ky nuk është një gabim.

### Produkti nuk funksionon.

- Siguresa mund të jetë djegur ose mund të ketë defekt. >>> Kontrolloni siguresat në automatën e siguresave. Ndërroni ato nëse është e nevojshme dhe ngrijini.
- Pajisja mund të mos jetë futur në prizë (të tokëzuar). >>> Kontrolloni nëse pajisja është e futur në prizë.
- (Nëse ka kohëmatës në pajisjen tuaj) Butonat në panelin e kontrollit nuk funksionojnë. >>> Nëse produkti juaj ka një kyç butonash, kyçi i butonave mund të jetë i aktivizuar; çaktivizoni kyçin e butonave.

### Drita e furrës nuk ndizet.

- Llamba e furrës mund të ketë defekt. >>> Ndërroni llambën e furrës.
- Nuk ka energji elektrike. >>> Sigurohuni që rrjeti elektrik është në punë dhe kontrolloni siguresat në automatën e siguresave. Ndërroni siguresat nëse është e nevojshme ose ngrijini ato përsëri.

### Furra nuk ngrohet.

- Furra mund të mos vendoset në një funksion gatimi dhe/ose temperaturë specifike. >>> Caktoni furrën në një funksion gatimi dhe/ose temperaturë specifike.
- Për modelet me kohëmatës, koha nuk është vendosur. >>> Vendosni kohën.
- Nuk ka energji elektrike. >>> Sigurohuni që rrjeti elektrik është në punë dhe kontrolloni siguresat në automatën e siguresave. Ndërroni siguresat nëse është e nevojshme ose ngrijini ato përsëri.

### (Për modelet me kohëmatës) Ekran i kohëmatësit pulson ose simboli i kohëmatësit është i hapur.

- Ka pasur një ndërprerje të energjisë elektrike më parë. >>> Vendosni kohën / Fikni butonat e funksioneve të produktit dhe kaloni përsëri në pozicionin e dëshiruar.

Informacion shtesë për manualin e përdoruesit:	Informacion teknik mbi modalitetet e funksionimit me fuqi të ulët në përputhje me Rregulloren e BE-së 2023/826	
Modaliteti	KONSUMI I ENERGJISË (WATT)	PERIUDHA(MINUTA)*
Joaktiv	-	-

Në gatishmëri	-	-
Modaliteti i gatishmërisë me informacion ose shfaqje të statusit	0,8	20
Gatishmëria në rrjet	-	-

\*:Periudha pas së cilës pajisja arrin automatikisht modalitetin e gatishmërisë, modalitetin e çaktivizimit ose gatishmërinë në rrjet në minuta dhe rumbullakoset në minutën më të afërt.



