



Fırın
Kullanma Kılavuzu



F 8440-1 EB

285380059/ TR/ R.AA/ 2.05.2024 23:44
7786120265



Hoş Geldiniz!

Değerli Müşterimiz,

Arçelik ürününü tercih ettiğiniz için teşekkür ederiz. Yüksek kalite ve teknoloji ile üretilmiş olan ürününüzün size en iyi verimi sunmasını istiyoruz. Bunun için, bu kılavuzun tamamını ve verilen diğer belgeleri ürünü kullanmadan önce dikkatle okuyun.

Kullanma kılavuzunda belirtilen tüm bilgi ve uyarıları dikkate alın. Bu sayede kendinizi ve ürününüzü oluşabilecek tehlikelere karşı korumuş olursunuz.

Kullanma kılavuzunu saklayın. Ürünü başka birisine vererseniz, kullanma kılavuzunu da birlikte verin. Ürününüz ile ilgili garanti şartları, kullanımı ve sorun giderme yöntemleri kılavuzda yer almaktadır.

Kullanma kılavuzunda yer alan semboller ve açıklamaları:



Ölüm veya yaralanmalarla sonuçlanabilecek tehlike.



Önemli bilgiler veya kullanımla ilgili faydalı ipuçları.



Kullanma kılavuzunu okuyun.



Sıcak yüzey uyarısı.

DUYURU Ürün veya çevresiyle ilgili maddi hasarla sonuçlanabilecek tehlike.

İçindekiler

1	Güvenlik Talimatları	4
1.1	Kullanım Amacı	4
1.2	Çocuk,Savunmasız Kişi ve Evcil Hayvan Güvenliği	4
1.3	Elektrik Güvenliği	5
1.4	Gaz Çalışmalarında Güvenlik	7
1.5	Taşıma Güvenliği	8
1.6	Kurulum Güvenliği	8
1.7	Kullanım Güvenliği	10
1.8	Sıcaklık Uyarıları	10
1.9	Aksesuar Kullanımı	11
1.10	Pişirme Güvenliği	11
1.11	Bakım ve Temizlik Güvenliği	12
2	Çevre Talimatları	13
2.1	Atık Yönetmeliği	13
2.1.1	AEEE Yönetmeliğine Uyum ve Atık Ürünün Elden Çıkarılması...	13
2.2	Ambalaj Bilgisi	13
2.3	Enerji Tasarrufu için Öneriler	13
3	Ürününüz	14
3.1	Ürün Tanıtımı	14
3.1.1	Pişirme Bölümü	14
3.1.2	Ocak Bölümü	14
3.2	Ürün Kontrol Panel Tanıtımı	15
3.3	Fırın çalışma fonksiyonları	15
3.4	Ürün Aksesuarları	16
3.5	Ürün Aksesuarlarının Kullanımı	17
3.6	Teknik Özellikler	20
4	Kurulum	23
4.1	Kurulum İçin Doğru Yer	23
4.2	Elektrik Bağlantısı	25
4.3	Gaz Bağlantısı	26
4.4	Ürünün Yerine Yerleştirilmesi	29
5	İlk Kullanım	29
5.1	İlk Saat Ayarı	29
5.2	İlk Temizlik	30
6	Ocağın Kullanılması	30
6.1	Ocak Kullanımı Hakkında Genel Bilgiler	30
6.2	Ocak Gözlerinin Çalıştırılması	31
7	Fırının Kullanılması	32
7.1	Fırın Kullanımı Genel Bilgiler	32

7.2	Fırın Kontrol Ünitesinin Çalıştırılması	32
7.2.1	Yoğurt Fonksiyonu	34
7.2.2	Börek Fonksiyonu	34
7.3	Ayarlar	34
8	Pişirme Hakkında Genel Bilgiler...	36
8.1	Fırında Pişirme ile İlgili Genel Uyarılar	36
8.1.1	Hamur işleri ve fırın yemekleri	37
8.1.2	Et, Balık ve Kümes hayvanları	38
8.1.3	Izgara	39
8.1.4	Test yemekleri	40
9	Bakım ve Temizlik	41
9.1	Genel Temizlik Bilgileri	41
9.2	Aksesuarların Temizliği	42
9.3	Ocağın Temizlenmesi	43
9.4	Kontrol Panelin Temizliği	43
9.5	Fırın içinin (pişirme bölmesinin) temizlenmesi	44
9.6	Kolay Buharlı Temizleme	44
9.7	Fırın Kapağının Temizlenmesi	45
9.8	Kapak İç Camının Yerinden Çıkarılması	45
9.9	Fırın Lambasının Temizliği	46
10	Sorun Giderme	47



1 Güvenlik Talimatları

- Bu bölümde, kişisel yaralanma ya da maddi hasar tehlikelerini önlemeye yardımcı olacak güvenlik talimatları yer almaktadır.
- Eğer ürün, bir başkasına kişisel veya ikinci el kullanım amacıyla verilirse, kullanma kılavuzu, ürün etiketleri, diğer ilgili döküman ve parçaları ürünle birlikte verilmelidir.
- Firmamız bu talimatlara uyulmaması halinde ortaya çıkabilecek zararlardan sorumlu tutulamaz.
- Bu talimatlara uyulmaması halinde her türlü garanti geçersiz hale gelir.
- Kurulum ve tamir işlemlerini her zaman yetkili servise yaptırın.
- Sadece orijinal yedek parça ve aksesuar kullanın.
- Kullanma kılavuzunda açıkça belirtilmediği sürece, ürünün hiçbir parçasını onarmayın veya değiştirmeyin.
- Üründe teknik değişiklikler yapmayın.
- Ürünü bahçelerde, balkonlarda ya da diğer dış ortamlarda kullanmayın. Bu ürün, evde ve dükkan, ofis ve diğer çalışma ortamlarındaki personel mutfağlarında kullanılmak için uygundur.
- **UYARI:** Bu ürün sadece pişirme amaçlı kullanılmalıdır. Odayı ısıtmak gibi farklı amaçlar için kullanılmamalıdır.
- Fırın, yiyeceklerin buzlarını çözmek, fırınlamak, kızartmak ve ızgara yapmak amacıyla kullanılabilir.
- Bu ürün; tabak ısıtma, tutamak üzerine havlu veya giyecek asarak kurutma amacıyla kullanılmamalıdır.
- Satın almış olduğunuz ürünün kullanım ömrü 10 yıldır. Bu süre, ürünün tanımlandığı şekilde çalışabilmesi için üreticinin gerekli yedek parçaları bulundurma süresidir.



1.1 Kullanım Amacı

- Bu ürün evde kullanılmak üzere tasarlanmıştır. Ticari kullanıma uygun değildir.



1.2 Çocuk, Savunmasız Kişi ve Evcil Hayvan Güvenliği

- Bu ürün, ürünün güvenli bir şekilde kullanımı ve tehlikeleri hakkında nezaret edildikleri veya eğitim verildikleri sürece 8 yaş ve üstü çocuklar ile fiziksel, duyuşsal veya zihinsel yetenekleri tam gelişmemiş veya

tecrübe ve bilgi eksiği bulunan insanlar tarafından kullanılabilir.

- Çocuklar ürünle oynamamalıdır. Temizlik ve kullanıcı bakım işlemleri kendilerine nezaret eden biri olmadığı sürece çocuklar tarafından gerçekleştirilmemelidir.
- Bu ürün, gözetim altında tutulmadıkları veya gerekli talimatları almadıkları sürece kısıtlı fiziksel, duyuşsal veya zihinsel kapasiteye sahip kişiler (çocuklar dâhil) tarafından kullanılmalıdır.
- Çocuklar ürünle oynamadıklarına emin olunacak şekilde gözetim altında tutulmalıdır.
- Elektrikli ve/veya gazlı ürünler çocuklar ve evcil hayvanlar için tehlikelidir. Çocuklar ve evcil hayvanlar ürünle oynamamalı, ürünün üzerine tırmanmamalı veya içerisine girmemelidir.
- Ürünün üzerine çocukların ulaşabilecekleri nesnelere koymayın.
- Çocukların tutup çekmemesi ve yanmamaları için tencere ve tavaların kulpunu tezgah tarafına çevirin.
- **UYARI:** Kullanımı sırasında, ürünün erişilebilir yüzeyleri sıcağıdır. Çocukları üründen uzak tutun.

- Ambalaj malzemelerini çocuklardan uzak tutun. Yaralanma ve boğulma tehlikesi vardır.
- Kapak açıkken, üzerine ağır herhangi bir nesne koymayın veya çocukların kapağın üzerine oturmasına izin vermeyin. Fırının devrilmesine ya da kapak menteşelerinin hasar görmesine yol açabilirsiniz.
- Eskimiş ve artık kullanılmayacak ürünü atmadan önce:
 1. Elektrik fişini çekip prizden çıkarın.
 2. Elektrik kablosunu kesip, fiş ile birlikte üründen ayırın.
 3. Çocukların ürünün içine girmesini engelleyecek önlem alın.
 4. Çocukların atıl ürün ile oynamasına izin vermeyin.



1.3 Elektrik Güvenliğı

- Ürünü tip etiketinde belirtilen akım değerlerine uygun bir sigorta ile korunan topraklı bir prize takın. Topraklama tesisatını uzman bir elektrikçiye yaptırın. Yerel/ulusal düzenlemelere uygun topraklama yapılmadan ürünü kullanmayın.
- Ürünün fiş i ya da elektrik bağlantısı kolay erişilebilir bir yerde olmalıdır. Bu mümkün değilse, ürünün bağı olduğı elektrik tesisatı üzerinde elektrik yönetmeliklerine uygun ve

tüm kutupları şebekeden ayıran bir düzenek (sigorta, anahtar, şalter, vb.) bulunmalıdır.

- Tamir, bakım ve temizlik işlemleri öncesinde ürünün fişini çekin ya da sigortasını kapatın.
- Ürünü tip etiketinde belirtilen voltaj ve frekans değerlerine uygun bir prize takın.
- (Ürününüzde şebeke kordonu yok ise) Sadece "Teknik özellikler" bölümünde belirtilen bağlantı kablosu bilgilerini kullanın.
- Elektrik kablosunu ürünün altına ve arkasına sıkıştırmayın. Elektrik kablosunun üzerine ağır bir nesne koymayın. Elektrik kablosu aşırı bükülmemeli, ezilmemeli ve herhangi bir ısı kaynağı ile temas etmemelidir.
- Kurulum ya da temizlik işlemlerinin ardından ürünün yerine yerleştirilmesi sırasında elektrik kablosunun sıkışmamasına dikkat edin.
- Fırın çalışırken arka yüzeyi de ısınır. Gaz bağlantıları ve/veya elektrik kabloları ürünün arka yüzeyine temas etmemelidir. Aksi takdirde zarar görebilir.
- Elektrik kablolarını fırın kapağına sıkıştırmayın ve sıcak yüzeylerin üzerinden geçirmeyin. Kablonun erimesi sonucunda

fırının kısa devre yapmasına ve yangın çıkmasına neden olabilirsiniz.

- Sadece orijinal kablo kullanın. Kesik veya hasarlı kablo kullanmayın.
- Ürünü çalıştırmak için uzatma kablosu veya çoklu priz kullanmayın.
- Elektrik kablosunun uzunluğu yeterli değilse yetkili servisle veya ithalatçı firmanın yönlendireceği kişi ile irtibat kurun.
- Taşınabilir çoklu prizler veya taşınabilir güç kaynakları aşırı ısınabilir ve yangına neden olabilir. Bu nedenle ürünün arkasında ve yakınında çoklu priz, taşınabilir güç kaynakları bulundurmuyun.
- Elektrik kablosu hasarlıysa oluşabilecek tehlikeleri önlemek amacıyla üretici, yetkili servis veya ithalatçı firmanın yönlendireceği bir kişi tarafından değiştirilmelidir.
- **UYARI:** Fırın lambasını değiştirmeden önce elektrik çarpması riskini önlemek için ürünün elektrik bağlantısını kestinizden emin olun. Ürünün fişini çekin ya da sigorta kutusundan sigortayı kapatın. Ürününüzde elektrik kablosu ve fişi var ise:

- Gevşek, yuvasından çıkmış veya hasarlı prize ürün fişini takmayın. Fişin prize tam oturduğundan emin olun. Aksi takdirde bağlantılar aşırı ısınabilir ve yangına neden olabilir.
- Kirli, yağlı ve suyla (örneğin tezgahattan sızabilecek su) temas riski olan prizlere ürünün fişini takmayın. Aksi takdirde kısa devre ve çarpılma riski vardır.
- Fişe ıslak ellerle kesinlikle dokunmayın!
- Fişi prizden çıkarmak için kablodan değil fişin gövdesinden tutarak çekin.



1.4 Gaz Çalışmalarında Güvenlik

- UYARI: Gazlı pişirici ürünlerin kullanılması, buldukları odada "ısı, nem ve yanma sonucu açığa çıkan maddelerin oluşmasına neden olur. Mutfağın özellikle ürün kullanılırken iyi havalandırıldığından emin olun: Doğal havalandırma deliklerini açık tutun ya da mekanik bir havalandırma cihazı (mekanik aspiratör/davlum-baz) takın. Ürünün uzun süreli olarak yoğun bir şekilde kullanılması ilave havalandırma isteyebilir: Örneğin bir pencerenin açılması veya daha etkili

havalandırma, varsa mekanik havalandırma cihazının seviyesinin yükseltilmesi, vb.

- Bu ürün, uygun şekilde ayarlanmış olan ve çalışan bir karbonmonoksit sensörünün yer aldığı bir odada kullanılmalıdır. Karbonmonoksit sensörünün doğru çalıştığından emin olun ve sensöre sıklıkla bakım yaptırın. Karbonmonoksit sensörü üründen en fazla 2 metre uzağa yerleştirilmelidir.
- Bu cihazın ayar şartları etikette belirtilmiştir (veya veri plakasında)
- Gazlı ürünlerde gazın iyi yanması gereklidir. Gaz yeterli düzeyde yanmazsa, karbonmonoksit (CO) açığa çıkabilir. Karbonmonoksit renksiz, kokusuz ve çok zehirli bir gaz olup küçük miktarının bile ölümcül etkisi vardır. Gazın iyi yanmasını alevlerin devamlı ve mavi olmasından anlayabilirsiniz. Alevler dalgalı, kesik ve yoğun olarak sarı yanıyorsa gaz iyi bir şekilde yanmıyor demektir.
- Gazlı ürünler ve gaz sistemleri düzgün çalışmaları için düzenli olarak kontrol edilmelidir. Hortum dedantörü, hortum ve kelepçesi düzenli kontrol edilerek, imalatçısının önerdiği periyotlarda ve gerektiği durumlarda yenilenmelidir.

- Gazlı ocak gözlerini düzenli olarak temizleyin. Temizlik sonrasında gazın düzgün bir şekilde yandığından emin olun.
- Kullanım kılavuzunda verilen boyutları aşan tencereleri/tavaları kullanmayın. Belirtilenden daha büyük tava/tencere kullanılması karbonmonoksit zehirlenmesine, yakındaki yüzeylerin ve kontrol düğmelerinin aşırı ısınmasına neden olabilir. Daha küçük tava/tencere kullanımı ise alev nedeniyle yanmanıza neden olabilir.
- Gazla ilgili acil durumlar için telefon numaralarını ve gaz kokusu alınması durumunda alınacak önlemler hakkındaki bilgileri yerel gaz tedarikçinizden isteyin.

⚠ Gaz kokusu aldığınızda yapmanız gerekenler !

- Çıplak ateş kullanmayın ve sigara içmeyin. Hiçbir elektrikli düğmeyi çalıştırmayın (örn. lamba düğmesi veya kapı zili). Sabit telefon veya cep telefonu kullanmayın.
- Kapıları ve pencereleri açın.
- Gazlı ürünlerdeki ve gaz sayaçlarındaki tüm vanaları kapatın.
- Tüm boruların ve bağlantıların kaçak yapıp yapmadıklarını kontrol edin. Hala gaz kokusu alıyorsanız evden çıkın.
- Komşuları uyarın.

- İtfaiyeyi arayın. Evin dışındaki bir telefonu kullanın.
- Yetkili servisi ve gaz dağıtım şirketinizi arayın.

⚠ 1.5 Taşıma Güvenliği

- Ürünü taşımadan önce ürünün elektrik bağlantısını kesin, gaz beslemesini ayırın.
- Ürün ağır olduğu için en az iki kişiyle taşıyın.
- Ürünü taşımak veya hareket ettirmek için kapak ve/veya tutamağı kullanmayın.
- Ürünün üzerine eşya koymayın. Ürünü dik olarak taşıyın.
- Ürünü taşıırken, balon kabarcıklı ambalaj malzemesiyle veya kalın bir mukavvayla sarın ve sıkıca bantlayın. Ürünüdeki hareketli parçalarını zarar görmemeleri için bunları sıkıca sabitleyin.
- Taşıma sonrası ürünü kullanmadan önce hasarlı olup olmadığını kontrol edin. Hasarlı ise yetkili servisle veya ithalatçı firmanın yönlendireceği kişi ile irtibat kurun.

⚠ 1.6 Kurulum Güvenliği

- Kurulumu başlamadan önce ürünün bağlanacağı elektrik hattının enerjisini kesmek için sigortasını kapatın.

- Taşıma ve kurulum sırasında mutlaka koruyucu eldiven kullanın. Aksi takdirde keskin kenarlardan yaralanma riski vardır!
- Kurulum öncesi üründe herhangi bir hasar olup olmadığını kontrol edin. Ürün hasarlıysa kurulumu yaptırmayın.
- Ürünü halı kaplı zemin üzerine yerleştirmeyin. Ürün alttan hava alamayacağı için elektrikli parçaları aşırı ısınır. Bu durum ürünün arızalanmasına neden olur.
- Ürün doğrudan temiz, düz ve sert bir zemin üzerine yerleştirilmelidir. Bir baza veya kaide üzerine yerleştirilmemelidir. Ürünler mukavva ya da plastik plakaların üzerine konulmamalıdır.
- Ürünün kurulduğu yer doğrudan güneş ışınlarına maruz kalmamalı ve elektrikli/gazlı ısıtıcı gibi bir ısı kaynağının yakınında olmamalıdır.
- Ürünün tüm havalandırma kanallarının etrafını açık tutun.
- Ürün kurulumunu pencere yakınına yapmayın. Ocak alevinin perdeleri ve ocak etrafındaki yanıcı maddeleri tutuşturma riski vardır. Ayrıca pencereyi açtığınızda sıcak pişirme kapları devrilebilir.
- Aşırı ısınmayı önlemek için ürün kurulumu dekoratif kapakların arkasına yapılmamalıdır
- Ürün kurulumunun yapılacağı yerin arkasından gaz hortumu/borusu ya da plastik su borusu geçiyorsa, ürünün bunlara temas etmemesi sağlanmalıdır. Aksi takdirde hortum/boru ezilebilir.
- Ürünün kurulacağı yerin arkasında priz var ise ürünün prize ve prize takılı fişe temas etmemesi sağlanmalıdır.
- Ürün kurulumu yapılacak yerin arka ya da yan duvarında gaz hortumu, plastik su borusu ve priz olmamalıdır. Aksi takdirde ocak çalıştırılırken ısı etkisiyle bunlar deforme olabilir ve güvenlik riski yaratabilir.
- Gaz tesisatı kurulumuyla ilgili herhangi bir çalışmaya başlamadan önce, lütfen gaz beslemesini kesin. Patlama tehlikesi vardır.
- Ürünün gaz dağıtım sistemine bağlantısı yalnızca yetkili ve ehliyetli bir kişi tarafından yapılabilir. Profesyonel olmayan kişilerin yaptığı onarımlardan kaynaklanan patlama veya zehirlenme tehlikesi vardır.
- Gaz hortumu yerleştirildiği bölgede bulunan hareketli parçalara temas etmeyecek ve hareketli parçalar hareket ettiğinde

sıkışmayacak şekilde bağlanmalıdır (Örneğin çekmece). Ayrıca gaz hortumu sıkışma olasılığı olan boşluklara da yerleştirilmemelidir.

- Gaz hortumu ezilmemeli, katlanmamalı, sıkıştırılmamalı veya ürünün sıcak parçalarına ve ürün üzerindeki pişirme kaplarına temas etmemelidir. Gaz hortumunun hasar görmesinden kaynaklanan patlama tehlikesi vardır.
- Ürünün gaz bağlantısı yapıldıktan sonra mutlaka gaz kaçağı kontrolünü yaptırın. Gaz kaçağı olmadığından emin olun. Gaz kaçağı var ise ürünü kullanmayın.

1.7 Kullanım Güvenliği

- Her kullanımdan sonra ürünün çalışmadığından emin olun.
- Ürünü uzun süre kullanmayacaksanız fişini çekin ya da sigorta kutusundan enerjisini kesin. Ana gaz musluğunu kapatın.
- Kullanımı sırasında ürün arızalanırsa ya da hasar görürse, ürünü çalıştırmayın. Ürünün elektrik/gaz bağlantılarını kesin. Yetkili servisle veya ithalatçı firmanın yönlendireceği kişi ile irtibat kurun.

- Ürünü, ön kapak camı sökülmüş veya kırılmış şekilde kullanmayın. Aksi takdirde yaralanma ve çevreye hasar riski vardır.
- Herhangi bir nedenle ürün üzerine çıkmayın.
- İlaç alımı ve/veya alkol kullanımını gibi, muhakeme yeteneğinizi etkileyebilecek durumlarda ürünü kullanmayın.
- Pişirme alanında ve çevresinde yanıcı nesnelere bulundurulmamalıdır. Aksi takdirde bu nesnelere yangına neden olabilir.
- Fırın tutamağı, havlu kurutucu değildir. Ürünü kullanırken, havlu, eldiven veya benzeri tekstil ürünlerini asmayın.
- Ürün kapağının menteşeleri, kapağı açıp kapatma sırasında hareket eder ve sıkıştırabilirler. Kapağı açıp/kapatırken menteşelerin olduğu bölümü tutmayın.
- Bu ürün uzaktan kumanda veya harici bir saatle kullanıma uygun değildir.

1.8 Sıcaklık Uyarıları

- **UYARI:** Ürün kullanılırken, ürün ve erişilebilir parçaları sıcak olacaktır. Ürüne ve ısıtıcı elemanlara dokunmayın. 8 yaşından küçük çocuklar, sürekli nezaret edilmediği sürece üründen uzak tutulmalıdır.

- Ürün çalıştırılırken yüzeyleri sıcak olacağı için, yakınına yanıcı/patlayıcı maddeler koymayın.
- Pişirme sırasında ya da bitiminde fırının kapağını açarken uzak durun. Aksi takdirde çıkan buhar elinizi, yüzünüzü ve/veya gözünüzü yakabilir.
- Ürün kullanım sırasında sıcak olacaktır. Sıcak bölmelere, fırının iç kısımlarına, ısıtma elemanlarına vb. dokunmayın.
- Ürünü kullanırken daima ısıya dayanıklı fırın eldivenleri kullanın.
- **UYARI:** Yangın tehlikesi: Pişirme alanı üzerine saklamak amaçlı malzeme koymayın.
- **UYARI:** Katı veya sıvı yağlı pişirmelerde ocak başından ayrılmak tehlikelidir ve yangına neden olabilir. Yangını ASLA su ile söndürmeye çalışmayın; ürünün elektrik bağlantısını kesin ve sonra alevleri bir kapak ya da yangın örtüsü (vb.) ile örtün.
- Pişirmelerinizde alkol kullanırken dikkatli olun. Alkol, yüksek sıcaklıkta buharlaşır ve sıcak yüzeylerle temas ettiğinde alev alarak yangın çıkmasına neden olabilir.
- Pişirme alanındaki yemek, yağ gibi kalıntılar tutuşabilir. Pişirme öncesinde bu kalıntıları temizleyin.
- Gıda Zehirlenmesi Tehlikesi: Pişirme öncesi ve sonrasında, yiyeceği fırın içerisinde bir saatte fazla tutmayın. Aksi takdirde gıda zehirlenmesi ya da hastalıklara neden olabilir.
- Kapalı konserve kutularını ve cam kavanozları ısıtmayın. Oluşacak basınç, kavanozun patlamasına neden olabilir.
- Fırınlama tepsilerini, tabakları ya da alüminyum folyoyu doğrudan fırının tabanına koymayın. Biriken ısı fırının tabanına zarar verebilir.

1.9 Aksesuar Kullanımı

- Tel ızgara ve tepsinin tel rafalara uygun şekilde yerleştirilmesi önemlidir. Detaylı bilgi için “**Aksesuarların kullanımı**” bölümüne bakın.
- Aksesuarları pişirme bölmesine tamamen iterek yerleştirdikten sonra fırın kapağını kapatın Aksi takdirde kapak camına çarparak zarar verebilir.

1.10 Pişirme Güvenliği

- **UYARI:** Pişirme işleminin gözetilmesi gerekir. Kısa süreli pişirme işlemleri sürekli olarak gözetilmelidir.

Yağlı pişirme kağıdı ve benzeri bir malzeme kullanırken aşağıdaki uyarılara dikkat edin:

- Yağlı kağıdı bir pişirme kabının içine veya fırın aksesuarlarının (tepsi, tel ızgara vb) üzerine gıda ile birlikte koyarak ön ısıtma yapılmış fırına yerleştirin.
- Fırın ısıtıcı elemanlarına değme ve sıcak hava akışını engelleme riskine karşı, yağlı pişirme kağıdının aksesuar veya kaptan sarkan fazlalık kısımları uzaklaştırın. Yağlı kağıdı, üreticisi tarafından belirtilen maksimum kullanım sıcaklığından daha yüksek fırın sıcaklığında kesinlikle kullanmayın. Yağlı pişirme kağıdı fırın tabanına kesinlikle yerleştirme-
yin.
- Ön ısıtma sırasında aksesuarların üzerine koymayın.
- Kullanılan malzemenin fırın içindeki hava akımı ile uçuşmasını engellemek için her zaman bir tabak veya benzeri bir cisim ile bastırın.
- Tepsi içinde sadece gereken yüzeyi kaplayın.
- Her kullanım sonrası tepsi içi temizlenmeli, tepsi içinde kullanılan yağlı pişirme kağıdı ve benzeri malzeme yenilenmelidir, aksi takdirde tepsiye damlayan sıvılar dumanlama yapabilir, alev alabilir.
- Ürün kapağının açılması sırasında bir hava akımı ortaya çıkar. Yağlı pişirme kağıdı ısıtma elemanlarına temas edebilir ve tutuşabilir.
- Kızartma ızgarası kullandığınız pişirmelerde, alt rafta tepsi kullanılmalıdır. Aksi takdirde fırın tabanına damlayacak gıda yağı ve diğer bileşenleri yoğun dumana ve alevlenmeye neden olabilir.
- Izgara sırasında fırının kapağını kapatın. Sıcak yüzeyler yanıklara neden olabilir!
- Izgaraya uygun olmayan yiyecekler, yangın tehlikesi taşımaktadır. Yalnızca yoğun ızgara ateşine uygun olan yiyecekleri ızgara yapın. Yiyeceği ızgaranın çok arkasına yerleştirmeyin. Burası en sıcak alandır ve yağlı yiyecekler alev alabilir.
- Pişirme kabını ocak gözünü ortalayacak şekilde yerleştirin. Pişirme kabının bulunduğu ocak gözündeki ateşin, kabın yan yüzüne taşmadığına dikkat edin.



1.11 Bakım ve Temizlik Güvenliği

- Ürünü temizlemeden önce ürünün soğumasını bekleyin. Sıcak yüzeyler yanıklara neden olabilir!

- Ürünü, üzerine su dökerek veya püskürterek kesinlikle yıkamayın! Elektrik çarpma tehlikesi vardır!
- Elektrik çarpmasına yol açabileceğinden, ürünü buharlı temizleyicilerle temizlemeyin.
- Fırın ön kapak camını ve fırın üst kapak camını (eğer varsa) temizlemek için sert aşındırıcı

temizlik maddeleri, metal kazıyıcılar, bulaşık teli veya çamaşır suyu gibi yüzeye zarar verecek malzemeler kullanmayın. Bu malzemeler cam yüzeylerin çizilmesine ve kırılmasına neden olabilir.

2 Çevre Talimatları

2.1 Atık Yönetmeliği

2.1.1 AEEE Yönetmeliğine Uyum ve Atık Ürünün Elden Çıkarılması

Bu ürün, T.C. Çevre ve Şehircilik Bakanlığı tarafından yayımlanan "Atık Elektrikli ve Elektronik Eşyaların Kontrolü Yönetmeliği"nde belirtilen zararlı ve yasaklı maddeleri içermez.

AEEE Yönetmeliğine uygundur.



Bu ürün, geri dönüşümlü ve tekrar kullanılabilir nitelikteki yüksek kaliteli parça ve malzemelerden üretilmiştir. Bu nedenle, ürünü, hizmet ömrünün sonunda evsel veya diğer atıklarla

birlikte atmayın. Elektrikli ve elektronik cihazların geri dönüşümü için bir toplama noktasına götürün. Bu toplama noktalarını bölgenizdeki yerel yönetime sorun. Kullanılmış ürünleri geri kazanıma vererek çevrenin ve doğal kaynakların korunmasına yardımcı olun. Ürünü atmadan önce çocukların güvenliği için elektrik fişini kesin ve yükleme kapağının kilit mekanizmasını çalışmaz duruma getirin.

2.2 Ambalaj Bilgisi

Ürünün ambalajı, Ulusal Mevzuatımız gereği geri dönüştürülebilir malzemelerden üretilmiştir. Ambalaj atığını evsel veya diğer atıklarla birlikte atmayın, yerel otoritenin belirttiği ambalaj toplama noktalarına atın.

2.3 Enerji Tasarrufu için Öneriler

EU 66/2014e göre enerji verimliliği ile ilgili bilgiler ürünle birlikte verilen ürün fişinde bulunabilir.

Aşağıdaki öneriler, ürününüzü, ekolojik bir şekilde ve enerji tasarrufu sağlayarak kullanmanıza yardımcı olacaktır:

- Dondurulmuş yiyecekleri pişirmeden önce çözündürün.
- Fırında, ısıyı daha iyi ileten, koyu renkli veya emaye kaplı kaplar kullanın.
- Tarifte ya da kullanma kılavuzunda belirtiliyorsa mutlaka ön ısıtma yapın. Pişirme süresince fırın kapağını sık sık açmayın.
- Uzun süreli pişirmelerde ürünü pişirme bittiğinden 5 ila 10 dakika önce kapatın. Artık ısıyı kullanarak %20'ye kadar elektrik tasarrufu sağlayabilirsiniz.
- Fırında aynı anda birden fazla yemek pişirmeye çalışın. Tel rafın üzerine iki pişirme kabı koyarak aynı anda pişirebilirsiniz. Ayrıca yemeklerinizi peş peşe pişirseniz fırın ısısını kaybetmeyeceği için enerjiden tasarruf sağlayacaktır.

- Ocak gözüne uygun büyüklükte ve kapaklı tencere/tavalara kullanın. Daima yemekleriniz için doğru boyda tencere seçin. Doğru boyda uygun olmayacaklar için gereğinden fazla enerjiye ihtiyaç vardır.

- Ocak pişirme alanları ve tencere tabanlarını temiz tutun. Kir, pişirme alanı ile tencere tabanı arasındaki ısı aktarımını azaltır.

3 Ürününüz

Bu bölümde ürüne ve kontrol paneline genel bakışı ve temel kullanımlarını bulabilirsiniz. Ürünün tipine göre görsellerde ve bazı özelliklerde farklılıklar söz konusu olabilir.

3.1 Ürün Tanıtımı

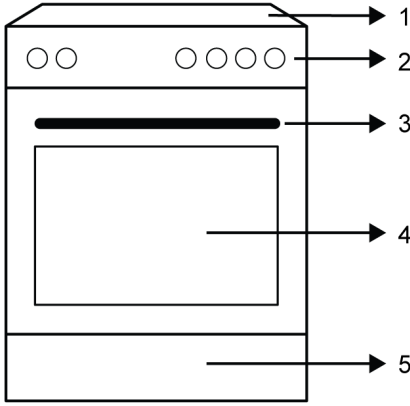

- 1 Ocak bölümü
- 2 Kontrol paneli
- 3 Tutamak
- 4 Kapak
- 5 Alt bölme

3.1.1 Pişirme Bölümü

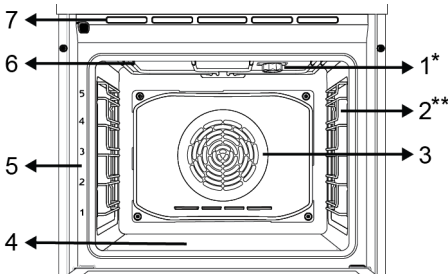

- 1 Lamba

- 2 Tel raflar
- 3 Fan motoru (sac arkasında)
- 4 Alt ısıtıcı (sac altında)
- 5 Raf konumları
- 6 Üst ısıtıcı
- 7 Havalandırma delikleri

* Modele bağlı değişir. Ürününüzde lamba bulunmayabilir ya da lambanın tipi ve yeri şekildedeki gösterimden farklı olabilir.

** Modele bağlı değişir. Ürününüz tel rafsız olabilir. Görselde örnek olarak tel raflı gösterim yapılmıştır.

3.1.2 Ocak Bölümü

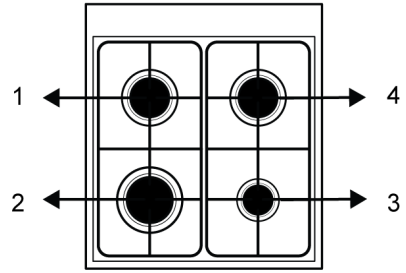

- 1 Sol arka - Normal yanıcı
- 2 Sol ön - Kuvvetli yanıcı
- 3 Sağ ön - Yardımcı yanıcı
- 4 Sağ arka - Normal yanıcı

3.2 Ürün Kontrol Panel Tanıtımı

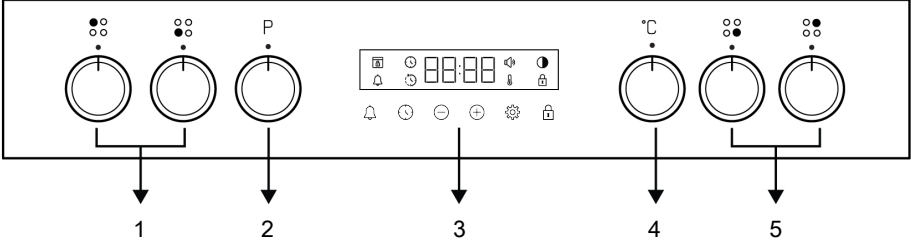

- 1 Ocak kontrol düğmeleri
- 3 Zamanlayıcı
- 5 Ocak kontrol düğmeleri

- 2 Fonksiyon seçme düğmesi
- 4 Sıcaklık düğmesi

Ürününüzü kontrol eden düğme/düğmeler varsa, bu düğme/düğmeler bazı modellerde içeri bastırınca dışarı çıkan yapıda (gömülebilir) olabilir. Bu düğmelerle yapılacak ayarlar için önce ilgili düğmeyi içeri bastırıp düğmeyi dışarı çıkarın. Ayarınızı yaptıktan sonra tekrar içeri bastırıp düğmeyi yerine yerleştirin.

Fonksiyon seçme düğmesi

Fonksiyon seçme düğmesi ile fırın çalışma fonksiyonlarını seçebilirsiniz. Seçmek için kapalı (üst) konumundan sağa/sola çevirin.

Sıcaklık düğmesi

Sıcaklık düğmesi ile pişirme yapmak istediğiniz sıcaklığı seçebilirsiniz. Seçmek için kapalı (üst) konumundan saat yönünde çevirin.

Fırın içi sıcaklık göstergesi

Fırın iç sıcaklığını zamanlayıcı ekranındaki sıcaklık sembolünden anlayabilirsiniz. Pişirme başladığında sıcaklık sembolü ekranda görünür, ayarlanan sıcaklığa ulaştığında ise sıcaklık sembolü kaybolur. Fırın içi sıcaklığı ayarlanan sıcaklığın altına düşüğünde sıcaklık sembolü tekrar görünür.

Ocak kontrol düğmeleri

Fırınınızın ocağını ocak kontrol düğmeleri ile kontrol edebilirsiniz. Her bir ocak kontrol düğmesi ilgili ocak gözünü kontrol eder. Kontrol panelinin üzerinde sembollerden anlayabilirsiniz.

Zamanlayıcı

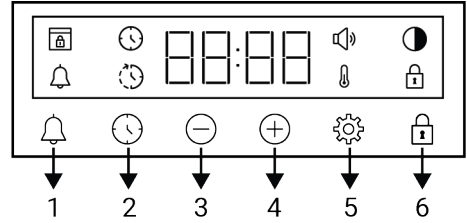

- 1 Alarm tuşu
- 2 Süre ayarlama tuşu
- 3 Azaltma tuşu
- 4 Artırma tuşu
- 5 Ayarlar tuşu
- 6 Tuş kilidi tuşu

Ekran sembolleri

- 🕒 : Pişirme süresi sembolü
- 🕒 : Pişirme bitiş saati sembolü *
- 🔔 : Alarm sembolü
- 🌙 : Parlaklık sembolü
- 🔒 : Tuş kilidi sembolü
- 🌡️ : Sıcaklık sembolü
- 🔊 : Ses seviyesi sembolü
- 🔒 : Kapı kilidi sembolü *







*Ürün modeline bağlı olarak değişir. Ürününüzde bulunmayabilir.

3.3 Fırın çalışma fonksiyonları

Fonksiyon tablosunda, fırınınızda kullanabileceğiniz çalışma fonksiyonları ve bu fonksiyonlar için ayarlanabilecek en yüksek ve

en düşük sıcaklıklar gösterilmektedir Bu-

rada gösterilen çalışma modlarının sıralaması ürününüzdeki düzenlemeden farklı olabilir.

Fonksiyon sembolü	Fonksiyon tanımı	Sıcaklık aralığı (°C)	Tanımı ve kullanımı
	Fanlı çalışma	-	Fırın ısıtılmaz. Yalnızca (arka duvardaki) fan çalışır. Taneli donmuş yiyecekler oda sıcaklığında yavaş yavaş çözülür, pişmiş yiyecekler soğutulur. Bütün parça bir eti çözmek için gereken süre taneli yiyeceklere göre daha uzundur.
	Alt ve üst ısıtma	*	Yiyecekler, üstten ve alttan aynı anda ısıtılır. Kekler, börekler veya pişirme kalıplarındaki kekler ve güveçler için uygundur. Tek tepsi ile pişirme yapılır.
	Fan destekli alt ve üst ısıtma	*	Alt ve üst ısıtıcı ile ısıtılan sıcak hava, fan vasıtasıyla fırının her yerine eşit oranda ve hızlı bir şekilde dağıtılır. Tek tepsi ile pişirme yapılır.
	Fan destekli üst ısıtma	*	Üst ısıtıcı ile ısıtılan sıcak hava, fan vasıtasıyla fırının her yerine eşit oranda ve hızlı bir şekilde dağıtılır. Tek tepsi ile pişirme yapılır.
	Fan destekli alt ısıtma	*	Alt ısıtıcı ile ısıtılan sıcak hava, fan vasıtasıyla fırının her yerine eşit oranda ve hızlı bir şekilde dağıtılır. Tek tepsi ile pişirme yapılır. Kolay buharlı temizleme için de bu fonksiyon kullanılmalıdır.
	Büyük ızgara	*	Fırın tavanındaki büyük ızgara çalışır. Fazla miktarda ızgara yapmaya uygundur.
	Fan destekli küçük ızgara	*	Küçük ızgara ile ısıtılan sıcak hava, fan vasıtasıyla fırının içine hızlı bir şekilde dağıtılır. Daha küçük miktarlarda ızgara yapmaya uygundur.

* Ürününüz sıcaklık düğmesinde belirtilen sıcaklık aralığında çalışmaktadır.

3.4 Ürün Aksesuarları

Ürününüzde çeşitli aksesuarlar mevcuttur. Bu bölümde aksesuarların tanımı ve doğru kullanım şekillerinin anlatımları mevcuttur. Ürün modeline göre, verilen aksesuar çeşidi değişmektedir. Kullanma kılavuzunda anlatılan tüm aksesuarlar ürününüzde bulunabilir.

 Ürününüzde bulunan tepsi sıcaklığın etkisi ile deforme olabilir. Bunun fonksiyon üzerinde herhangi bir etkisi yoktur. Tepsi soğuduğunda deformasyon kaybolur.

Standart fırın tepsi

Hamur işleri, donmuş gıdalar ve büyük parçalı kızartmalar için kullanılır.

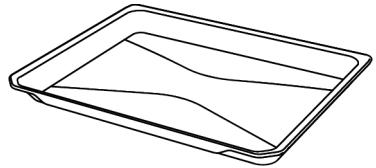

Derin tepsi

Hamur işleri, büyük parçalı kızartmalar, sulu yiyecekler veya ızgara yaparken akan yağların toplanması için kullanılır.

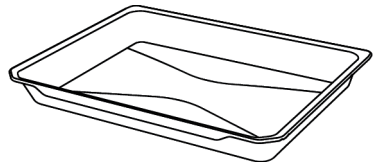

Tel ızgara

Kızartma yapmak için ya da fırınlanacak, kızartılacak ve güveçte pişirilecek yiyeceklerin istenilen rafa yerleştirilmesi için kullanılır.

Tel raflı modellerde :

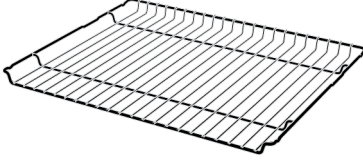

Tel rafsız modellerde :

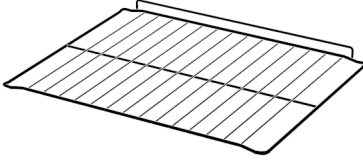

Kahve cezvesi taşıyıcı

Kahve cezvesi için kullanılır.

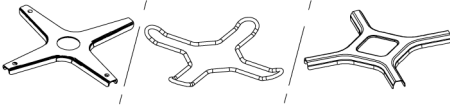

3.5 Ürün Aksesuarlarının Kullanımı

Pişirme rafları

Pişirme alanında 5 seviye olmak üzere raf konumu bulunmaktadır. Rafların sırasını fırının ön çerçevesindeki numaralarda da görebilirsiniz.

Tel raflı modellerde :

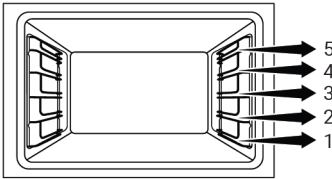

Tel rafsız modellerde :

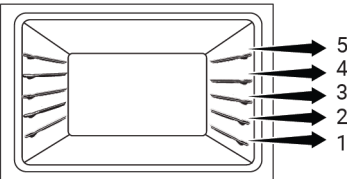

Pişirme rafları

Pişirme alanında 5 seviye olmak üzere raf konumu bulunmaktadır. Rafların sırasını fırının ön çerçevesindeki numaralarda da görebilirsiniz.

Tel raflı modellerde :

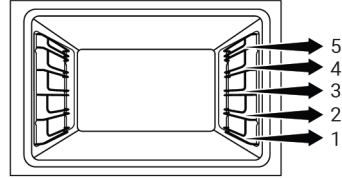

Tel rafsız modellerde :

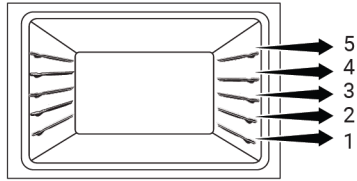

Tel ızgaranın pişirme raflarına yerleştirilmesi

Tel raflı modellerde :

Tel ızgaranın yan tel raflara doğru şekilde yerleştirilmesi önemlidir. Tel ızgarayı istenilen rafa, tel ızgaranın açık olan kısmı öne bakacak şekilde yerleştirilmelidir. İyi bir pişirme performansı için, tel ızgaranın tel raf üzerinde durdurma formuna dayanacak şekilde yerleştirilmelidir. Durdurma formunu atlatıp fırının arka duvarına dayandırılmamalıdır.

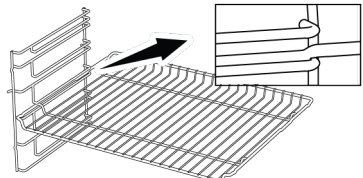

Tel rafsız modellerde :

Tel ızgaranın yan raflara doğru şekilde yerleştirilmesi önemlidir. Tel ızgaranın rafa yerleştirirken bir yönü vardır. Tel ızgarayı istenilen rafa, tel ızgaranın açık olan kısmı öne bakacak şekilde yerleştirilmelidir.

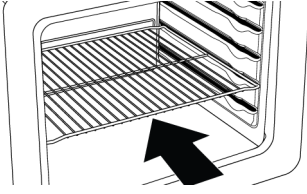

Tepsinin pişirme raflarına yerleştirilmesi

Tel raflı modellerde :

Tepsilerin de yan tel raflara doğru şekilde yerleştirilmesi önemlidir. Tepsiyi istenilen rafa, tutmak için tasarlanmış formu öne bakacak şekilde yerleştirilmelidir. İyi bir pişirme performansı için, tepsinin tel raf üzerinde durdurma yuvasına oturacak şekilde yerleştirilmelidir. Durdurma yuvasını atlatıp fırının arka duvarına dayandırılmamalıdır.

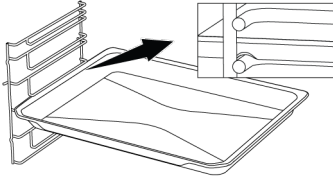

Tel rafsız modellerde :

Tepsilerin de yan raflara doğru şekilde yerleştirilmesi önemlidir. Tepsinin rafa yerleştirirken bir yönü vardır. Tepsiyi istenilen rafa, tutmak için tasarlanmış formu öne bakacak şekilde yerleştirilmelidir.

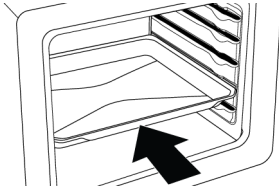

Tel ızgara durdurma fonksiyonu

Tel ızgaranın raf arasından çıkarak devrilmesini engellemek için bir durdurma fonksiyonu vardır. Bu fonksiyon ile yemeğinizi kolay ve güvenli bir şekilde alabilirsiniz. Tel ızgarayı dışarı çıkarırken durdurma formuna dayanacak şekilde öne çekebilirsiniz. Tamamen çıkarmak için bu formu atlatmanız gerekir.

Tel raflı modellerde :

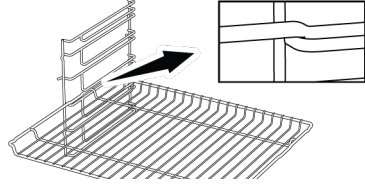

Tel rafsız modellerde :

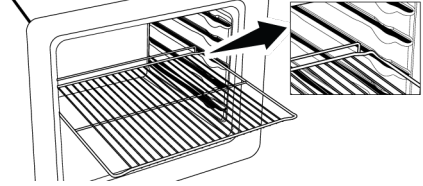

Tepsi durdurma fonksiyonu - Tel raflı modellerde

Tepsinin de raf arasından çıkarak devrilmesini engellemek için bir durdurma fonksiyonu vardır. Tepsiyi dışarı çıkarırken tepsinin arka durdurma yuvasını atlatın ve ön tarafa oturacak şekilde kendinize çekin. Tamamen çıkarmak için durdurma yuvasını atlatmanız gerekir.

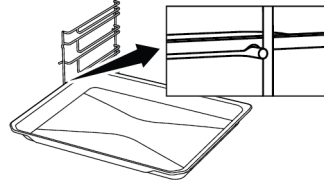

Tel ızgara ve tepsinin teleskobik raylara uygun şekilde yerleştirilmesi-Tel raflı ve teleskobik raylı modellerde

Teleskobik raylar sayesinde tepsiler veya tel ızgara kolayca takılıp çıkarılabilir. Tepsi ve tel ızgaraların teleskobik rayla birlikte kullanımı sırasında, teleskobik rayların ön ve arkasında bulunan pimlerin, şekildeki gibi tel ızgaranın ve tepsinin kenarlarına dayanmış durumda olmasına dikkat edilmelidir.

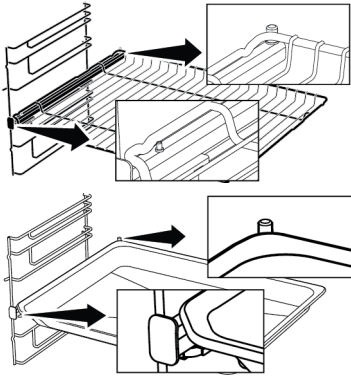

3.6 Teknik Özellikler

Genel Özellikler	
Ürün dış boyutları (yükseklik/genişlik/derinlik) (mm)	850 /600 /600
Voltaj/Frekans	220-240 V ~ 50 Hz
Üründe kullanılan/kullanıma uygun kablo tipi ve kesiti	min. H05VV-FG 3 x 1,5 mm2
Toplam elektrik tüketimi (kW)	2,4 kW
Toplam gaz tüketimi (kW)	7,9 kW (574 g/h - G30)
Fırın tipi	Fan destekli fırın

Ocak gözleri

Sol ön	Kuvvetli yanıcı
Güç	2,9 kW (211 g/h – G30)
Sağ ön	Yardımcı yanıcı
Güç	1,0 kW (73 g/h – G30)
Sol arka	Normal yanıcı
Güç	2,0 kW (145 g/h – G30)
Sağ arka	Normal yanıcı
Güç	2,0 kW (145 g/h – G30)

Ürünün ayarlı olduğu gaz tipi / basıncı

G20 20 mbar

Ürünün gaz kategorisi

Cat II 2H3B/P

Ürünün dönüştürülebileceği gaz tipleri/basınçları:

G30 30 mbar

Esas: Ev tipi elektrikli fırınlarda, enerji etiketi bilgileri EN 60350-1 / IEC 60350-1 standardına göre verilmiştir. Değerler, standart yük ile Alt ve üst ısıtma veya Fan destekli alt ve üst ısıtma (var ise) fonksiyonlarında saptanır.

Enerji verimlilik sınıfı, ilgili fonksiyonların üründe bulunup bulunmamasına bağlı olarak aşağıdaki önceliklendirme sırasına göre belirlenir: 1-Ekonomik fanlı pişirme , 2-Turbo pişirme , 3-Fan destekli küçük ızgara , 4-Alt ve üst ısıtma.



Ürün kalitesini artırmak için önceden haber vermeksizin teknik özelliklerde değişiklik yapılabilir.



Kılavuzda yer alan şekiller şematik olup ürününüzle bire bir uyum içinde olmayabilir.



Ürünün üzerinde bulunan işaretlemelerde veya ürünle birlikte verilen diğer basılı dokümanlarda beyan edilen değerler, ilgili standartlara göre laboratuvar ortamında elde edilen değerlerdir. Bu değerler, ürünün kullanım ve ortam şartlarına göre değişebilir.

Ülke gaz kategorileri/tipleri/basıncı

Ürünün kurulacağı ülke için kullanılacak gaz tipi, basıncı ve gaz kategorisini aşağıdaki tabloda bulabilirsiniz.

Ülke kodu	Kategori		Gaz tipi ve basıncı			
FR	Cat II	2E+3+	G20,20 mbar	G25,25 mbar	G30,28 30 mbar	G31,37 mbar
BE	Cat II	2E+3+	G20,20 mbar	G25,25 mbar	G30,28 30 mbar	G31,37 mbar
RU	Cat II	2H3B/P	G20,20 mbar	G30,30 mbar	G20,13 mbar	G20,10 mbar
CZ	Cat II	2H3+	G20,20 mbar	G30,28 30 mbar	G31,37 mbar	
NL	Cat II	2E(43.46 -45.3 MJ/m ³ (0°C))3B/P	G25.3,25 mbar	G20,20 mbar	G30,30 mbar	
	Cat II	2L3B/P	G25,25 mbar	G20,20 mbar	G30,30 mbar	
GB	Cat II	2H3+	G20,20 mbar	G30,28 30 mbar	G31,37 mbar	
IE	Cat II	2H3+	G20,20 mbar	G30,28 30 mbar	G31,37 mbar	
ES	Cat II	2H3+	G20,20 mbar	G30,28 30 mbar	G31,37 mbar	
PT	Cat II	2H3+	G20,20 mbar	G30,28 30 mbar	G31,37 mbar	
CH	Cat II	2H3+	G20,20 mbar	G30,28 30 mbar	G31,37 mbar	
IT	Cat II	2H3+	G20,20 mbar	G30,28 30 mbar	G31,37 mbar	
SK	Cat II	2H3+	G20,20 mbar	G30,28 30 mbar	G31,37 mbar	
CY	Cat II	2H3+	G20,20 mbar	G30,28 30 mbar	G31,37 mbar	
SI	Cat II	2H3+	G20,20 mbar	G30,28 30 mbar	G31,37 mbar	
GR	Cat II	2H3+	G20,20 mbar	G30,28 30 mbar	G31,37 mbar	
PL	Cat II	2ELS3B/P	G20,20 mbar	G2.350,13 mbar	G30,37 mbar	
	Cat II	2E3P(B/P)	G20,20 mbar	G30,37 mbar		
DE	Cat II	2E3B/P	G20,20 mbar	G30,50 mbar		
AT	Cat II	2H3B/P	G20,20 mbar	G30,50 mbar		
SE	Cat II	2H3B/P	G20,20 mbar	G30,30 mbar		
LT	Cat II	2H3B/P	G20,20 mbar	G30,30 mbar		
NO	Cat II	2H3B/P	G20,20 mbar	G30,30 mbar		
MK	Cat II	2H3B/P	G20,20 mbar	G30,30 mbar		
XK	Cat II	2H3B/P	G20,20 mbar	G30,30 mbar		
RS	Cat II	2H3B/P	G20,20 mbar	G30,30 mbar		
RO	Cat II	2H3B/P	G20,20 mbar	G30,30 mbar		
DK	Cat II	2H3B/P	G20,20 mbar	G30,30 mbar		

Ülke kodu	Kategori		Gaz tipi ve basıncı			
EE	Cat II	2H3B/P	G20,20 mbar	G30,30 mbar		
MA	Cat II	2H3B/P	G20,20 mbar	G30,30 mbar		
FI	Cat II	2H3B/P	G20,20 mbar	G30,30 mbar		
HR	Cat II	2H3B/P	G20,20 mbar	G30,30 mbar		
TR	Cat II	2H3B/P	G20,20 mbar	G30,30 mbar		
MT	Cat I	3B/P	G30,30 mbar			
IS	Cat I	2H	G20,20 mbar			
LV	Cat I	2H	G20,20 mbar			
LU	Cat I	2E	G20,20 mbar			
BG	Cat I	2H	G20,20 mbar			
	Cat I	3B/P	G30,30 mbar			
HU	Cat I	2H	G20,25 mbar			
	Cat I	3B/P	G30,30 mbar			

4 Kurulum

⚠ Genel uyarılar

- Ürünün kurulumu için size en yakın Yetkili Servise başvurun. Ürünü kullanıma hazır duruma getirmek için Yetkili Servisi çağırmadan önce, elektrik ve/veya gaz tesisatının uygun olduğundan emin olun. Değilse ehliyetli bir elektrikçi ve tesisatçı çağırarak gerekli düzenlemeleri yaptırın. Yetkili olmayan kişiler tarafından yapılan işlemler nedeniyle doğabilecek zararlardan üretici firma sorumlu tutulamaz ve ürünün garantisi geçersiz olur.
- Ürünün yerleştirileceği yerin ve ayrıca elektrik ve/veya gaz tesisatının hazırlanması müşteriye aittir.
- Ürünün kurulumunda, elektrik ve/veya gazla ilgili yerel standartlarda belirtilen kurallara uyulmalıdır.
- Ürünü kurmadan önce üzerinde herhangi bir hasar olup olmadığını kontrol edin. Ürün hasarlıysa kurulumunu yaptırmayın. Hasarlı ürünler güvenliğinizi için tehlike oluşturur.

4.1 Kurulum İçin Doğru Yer

- Ürünün alt kısmında bulunan hava kanallarından dolayı, ürünü sert zemin üzerine yerleştirmeniz tavsiye edilir. Ürün ayakları halı vb. gibi yumuşak yüzeylere batmamalıdır.
- Mutfak zemini ünitenin ağırlığı ve buna ek olarak fırında kullanılacak mutfak gereçleri ve yiyecekleri taşıyabilecek güçte olmalıdır.
- Bu ürün kategori 1 sınıfıdır. Arkasından ve bir kenarından mutfak duvarları, mutfak mobilyaları ya da herhangi bir boyuttaki ürünle yan yana yerleştirilebilir. Diğer kenardaki mutfak mobilyası veya ürünler aynı büyüklükte veya daha küçük olmalıdır.
- Ürün, mutfak mobilyası içinde, üst ocak yüzeyleri ile diğer yüzeyler arasında en az 400 mm mesafe ve yan yüzeylerden 65 mm mesafe kalacak şekilde kullanılabilir.

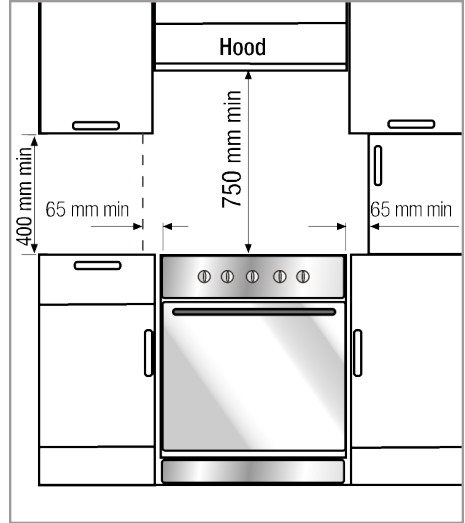

- Ürün, herhangi bir kabine konulmaksızın, her iki yan duvarında da, herhangi bir destek bulunmaksızın kullanıma uygundur. Ocak yüzeyi üzerinde 750 mm mesafe bırakılmalıdır.
- Ürününüzün üzerine davlumbaz/aspirator kurulacak ise, montaj yüksekliği için davlumbaz/aspirator üreticisinin tavsiyesine uyunuz. Davlumbaz kılavuzunda herhangi bir boyut belirtilmemişse bu yükseklik en az 650 mm olmalıdır.
- Ürünün yanındaki her türlü mutfak mobilyası mutlaka ısı geçirmez olmalıdır (en az 100°C).

Emniyet zinciri

Ürününüz, birlikte verilen iki emniyet zincirleri kullanarak dengesini kaybedip düşmeye karşı emniyete alınmalıdır.

Uyarı - Devrilme tehlikesi!

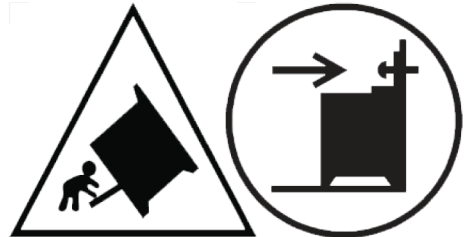

Uyarı: Ürünün devrilmesini önlemek için bu dengeleme düzeni tesis edilmelidir. Tesis için talimatlara bakın.

Ürününüzde 2 adet zincir varsa;

Kancayı (1) uygun bir dübel ile mutfak duvarına (6) sabitleyin ve kilitleme mekanizmasındaki çengel (2) yardımıyla emniyet zincirini (3) bağlayın.

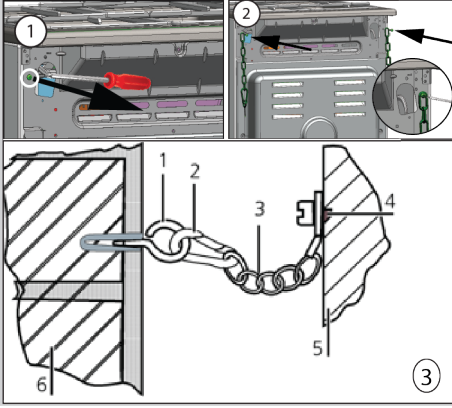

- 1 Kanca
- 2 Kilitleme mekanizması (çengel)
- 3 Emniyet zinciri
- 4 Zinciri, ürünün arka duvarına sabitleyin.
- 5 Ürün arka duvarı
- 6 Mutfak duvarı

Ürününüzde 1 adet zincir varsa;

Ürününüz, birlikte verilen emniyet zincirini kullanarak dengesini kaybedip düşmeye karşı emniyete alınmalıdır.

Ürünüze emniyet zincirini bağlamak için aşağıdaki resimde bulunan adımları izleyin.

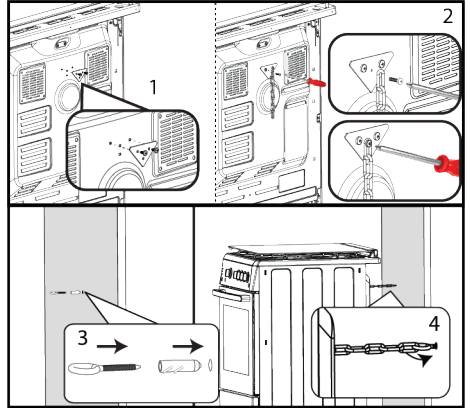

i Emniyet zinciri, fırının yana eğimini ve fırının ileri-diyagonal devrilmesini önlemek için mümkün olduğu kadar kısadır. Emniyet zinciri, braket bağlantı yuvası bulunmayan fırınlara yönelik tasarlanmıştır.

Oda havalandırması

Tüm odalarda açılabilir bir pencere veya eşdeğer bir öğe olması gerekir; bazı odalarda ise sabit havalandırma da olmalıdır. Yanma için gereken hava, odadaki havadan alınır ve çıkan gazlar doğrudan doğruya odanın içine verilir. Ürününüzün güvenli çalışması için iyi bir havalandırma şarttır.

Doğrudan dış ortama açılan kapıları ve/veya pencereleri bulunan odalar

Doğrudan dış ortama açılan kapılar ve/veya pencereler, cihazın toplam gaz gücüne dayanan, aşağıdaki tabloda belirtilen boyutların toplam havalandırma açıklığına sahip olmalıdır (cihazın toplam gaz gücü tüketimi, bu kullanım kılavuzunun teknik özellikler tablosunda gösterilmiştir). Kapıların ve/veya pencerelerin, aşağıdaki tabloda belirtilen şekilde cihazın toplam gaz tüketimine karşılık gelen toplam havalandırma açıklığına sahip olmaması durumunda, cihazın toplam gaz tüketimine ilişkin toplam minimum havalandırma gerekliliklerinin karşılanması için odada mutlaka ilave, sabit bir havalandırma açıklığı olmalıdır. Sabit havalandırma açıklığı; mevcut delikli tuğlalar, davlumbaz kanalları açıklığı boyutu vb. için açıklıklar içerebilir.

Toplam gaz tüketimi (kW)	Min. havalandırma açıklığı (cm ²)
0-2	100
2-3	120
3-4	175
4-6	300
6-8	400
8-10	500
10-11,5	600
11,5-13	700
13-15,5	800
15,5-17	900
17-19	1000
19-24	1250

Doğrudan dış ortama açılan kapıları ve/veya pencereleri olmayan odalar

Cihazın kurulduğu odanın doğrudan dış ortama açılan bir kapısı ve/veya penceresi yoksa diğer ürünler, cihazın yukarıdaki tabloda verilen toplam güç tüketimine ilişkin minimum havalandırma açıklığı gerekliliklerini karşılayan, sabit bir ayarlanamaz ve kapatılmaz havalandırma açıklığına sahip olmalıdır. Ayrıca, ilgili bina düzenlemelerine de uyulmalıdır.

Bir odaya ya da iç mekanda birden fazla gazlı cihaz olması durumunda, tabloda verilen gerekliliğin üstüne ilave havalandırma alanı sağlanmalıdır. İlave havalandırma alanının boyutu, diğer gazlı cihazların düzenlemelerine uygun olmalıdır.

Ayrıca, ürünün kurulu olduğu iç ortama açılan kapının alt kenarında en az 10 mm boşluk olmalıdır. Halı ve döşeme gibi eşyaların, kapı kapalıyken bu boşluğu etkilemediğinden emin olmanız gerekir.

Ocak mutfığa, Amerikan tipi mutfaklara veya yatak odası ile oturma odasının bir olduğu yerlere kurulabilir; ancak banyo ya da duş bulunan yerlere kurulamaz. Ocağın kurulacağı, yatak odasıyla oturma odasının olduğu mekanlar en az 20 m³ hacme sahip olmalıdır.

En azından bir tarafı zemin seviyesine açık olmadıkça, bu ürünü zemin seviyesinin altındaki odalara kurmayınız.

4.2 Elektrik Bağlantısı

⚠ Genel uyarılar

- Elektrik tesisatı üzerinde herhangi bir çalışmaya başlamadan önce ürünün elektrik bağlantısını kesin. Elektrik çarpması tehlikesi vardır.
- Ürünü, "Teknik özellikler" tablosunda belirtildiği üzere uygun kapasiteye sahip minyatür bir devre kesiciyle (sigorta) korunan topraklı bir prize/hatta bağlayın. Ürünü trafolu veya trafosuz şekilde kullanmadan önce topraklama işlemini kalifiye bir elektrik teknisyenine yaptırın. Şirketimiz, ürünün yerel düzenlemeler uyarınca toprak tesisatıyla kullanılması şartına uyulmamasından kaynaklanan hasarların sorumluluğunu kabul etmemektedir.
- Ürünün şebeke elektriğine bağlantısı yalnızca yetkili ve ehliyetli bir kişi tarafından yapılabilir ve ürünün garantisi yalnızca doğru kurulumdan sonra başlar. Yetkili olmayan kişiler tarafından yapılan işlemler nedeniyle doğabilecek zararlardan üretici firma sorumlu tutulamaz.
- Elektrik kablosu ezilmemeli, katlanmamalı, sıkıştırılmamalı veya ürünün sıcak parçalarına temas etmemelidir. Eğer elektrik kablosu hasarlanırsa, ehliyetli bir elektrikçi tarafından değiştirilmelidir.
- Şebeke besleme verileri, ürünün tip etiketinde belirtilen verilerle aynı olmalıdır. Tip etiketi, ürün tipine göre; ön kapağı veya alt kapağı açıldığında görülebilir veya ürünün arka duvarında bulunur. Ürünün bağlantı kablosu "Teknik özellikler" bölümünde belirtilen değerlerle uyumlu olmalıdır.
- Elektrik kablosunun fişi kurulumundan sonra, fiş kolay erişilebilir bir yerde olmalıdır (ancak ocakların üzerinde bir yere gelmemelidir). Uzatma kabloları ya da çoklu prizlerle bağlantı yapmayın.
- Kablolama yaparken ulusal/yerel elektrik düzenlemelerine uymalı ve ürüne uygun priz çıkışı/hat ve fiş kullanmalısınız. Ürünün güç sınırlarının, fiş ve priz çıkışının/hattın akım taşıma kapasitesini aşması

durumunda, ürünü fiş ve priz çıkışı/hat kullanmadan direkt olarak sabit elektrik tesisatına bağlamalısınız.

Ürününüz kablolu ve fişli ise:

Ürününüzün fişini topraklı bir prize takarak elektrik bağlantısını yapın.

4.3 Gaz Bağlantısı

⚠ Genel uyarılar

- Profesyonel/yetkili/lisanslı olmayan kişilerin yaptığı işlemler (kurulum, onarım, bağlantı) kaynaklı patlama, yangın ve zehirlenme tehlikesi olabilir.
- Ürünü yerleştirmeden önce, yerel dağıtım şartlarından (gaz cinsi ve basıncı) ve ürün gaz ayarının bu şartlara uygun olup olmadığından emin olun. Ürüne ait gaz ayar koşulları, değerleri, etiketler (veya tip etiketi) üzerinde yer almaktadır.
- Eğer ülkenizin kodu etiket üzerinde yer almıyor ise gaz bağlantı ve dönüşümü için ülkenizdeki teknik talimatları dikkate alın.
- Ürünün gaz dağıtım sistemine bağlantısı yalnızca profesyonel/yetkili/lisanslı bir kişi tarafından yapılabilir.
- Profesyonel/yetkili/lisanslı olmayan kişiler tarafından yapılan işlemler nedeniyle doğabilecek zararlardan üretici firma sorumlu tutulamaz.
- Gaz tesisatı kurulumuyla ilgili herhangi bir çalışmaya başlamadan önce, lütfen gaz beslemesini kesin. Patlama tehlikesi vardır!
- Gaz bağlantısında yapılan her çalışma sonrasında mutlaka sızdırmazlık kontrolünü yaptırın. Daha önce profesyonel/yetkili/lisanslı olmayan kişiler tarafından yapılan gaz bağlantısı yada dönüşümü sonunda ortaya çıkabilecek gaz sızıntısı nedeniyle doğabilecek zararlardan üretici firma sorumlu tutulamaz.

Yangın riski doğabilecek durumlar:

- Aşağıdaki maddelere uygun bağlantı yapılmadığı takdirde üründen gaz sızma ve yangın riski vardır. Bu durumda ortaya çıkacak zararlardan firmamız sorumlu olmayacaktır.

- Gaz bağlantısı mutlaka profesyonel/yetkili/lisanslı bir kişi tarafından yapılmalıdır.
- Gaz bağlantısında kullanılacak gaz hortumunun yerel gaz standartlarına uygun olduğundan emin olun.
- Esnek gaz hortumu yerleştirildiği bölgede bulunan hareketli parçalara ve sıcak yüzeylere (aşağıdaki görsellerde gösterildiği gibi) temas etmeyecek ve hareketli parçalar hareket ettiğinde sıkışmayacak şekilde bağlanmalıdır. (Örneğin çekmece) Ayrıca gaz hortumu sıkışma olasılığı olan boşluklara da yerleştirilmemelidir.
- Gaz bağlantısı tamamlanmış ürünü hareket ettirmeyin. Hareket ettirilmesi durumunda gaz kaçağı riski oluşabilir.
- Gaz bağlantısı ve dönüşümü yapılırken tork anahtarı kullanılmalıdır.
- Gaz bağlantısı yapılırken tork anahtarı kullanılmalıdır.

Gaz bağlantı hortumu yerleşimi

- Gaz hortumu bağlantı yapılırken kırılma ve katlanma olasılığına karşı geniş açılı dönüşler yaptırarak bağlanmalıdır.
- Gaz hortumu ezilmemeli, katlanmamalı, sıkıştırılmamalı, keskin köşelere temas ettirilmemeli veya ürünün sıcak parçalarına ve ürün üzerindeki pişirme kaplarına temas etmemelidir. Gaz hortumunun hasar görmesinden kaynaklanan patlama tehlikesi vardır!
- Gaz hortumunun oda sıcaklığının 70 C üzerinde bir sıcaklığa ulaşabilecek parçalarla temas etmemelidir.

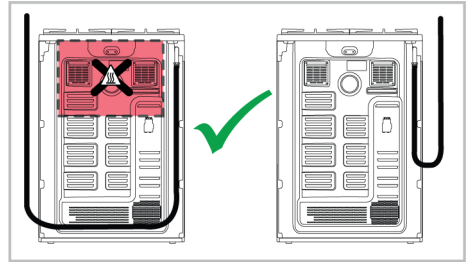

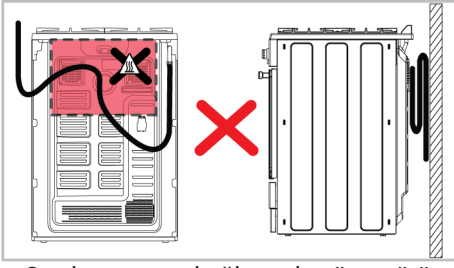

- Gaz hortumunu bağlamadan önce, ürünün arkasında bulunan gaz hortum çıkışının gaz ana kaynağı ile aynı tarafta olmasına dikkat edin.

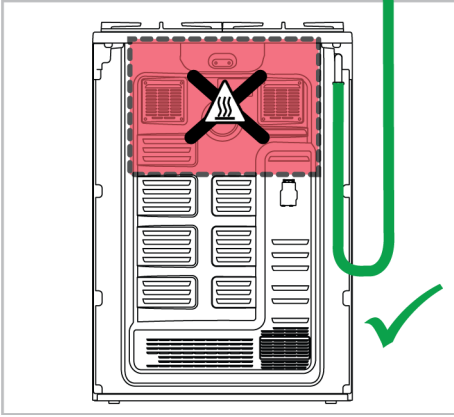
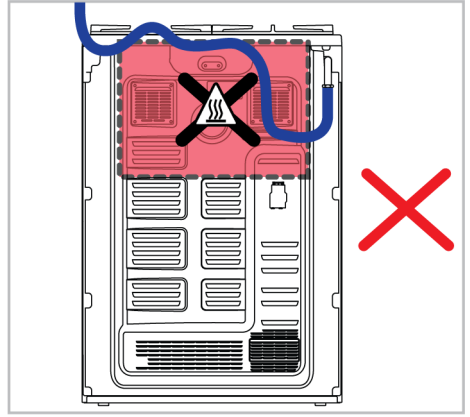

- Gaz hortum çıkışı ile gaz ana kaynağı aynı tarafta değil ise, hortumu bağlarken sıcak bölgeden geçmeyecek şekilde monte edin.

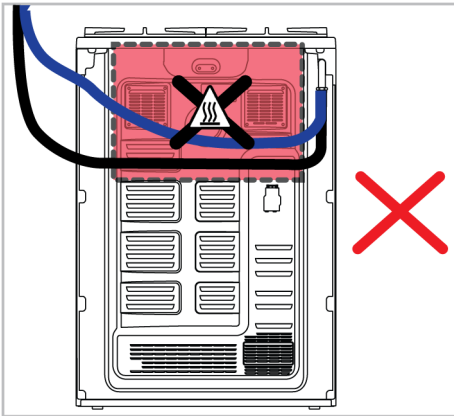
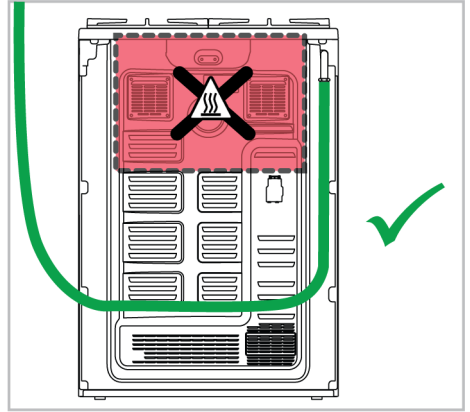

Gaz bağlantı parçaları

Gaz bağlantısı yaparken kullanılması gerekebilecek parçalar ve görselleri aşağıda verilmiştir. Ürünün modeline bağlı olarak bu parçalar ürünle birlikte verilmeyebilir. Ek olarak kullanılacak gaz bağlantı parçaları gaz tipine ve ülke yönetmeliklerine göre değişiklik gösterebilir.

Sızdırmazlık contası:



Ara bağlantı parçası EN 10226 R1/2" :



Ürün gaz çıkış borusu :

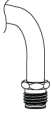

Kör tapa :



Doğalgaz (NG) bağlantısının yapılması

- Ürün kurulmadan önce doğal gaz tesisatınız kurulumu uygun olacak şekilde ayarlı olmalıdır. Tesisatınızın ürüne bağlanacak çıkışında bir doğalgaz vanası bulunmalıdır.
- Doğalgaz vanasının kolay ulaşılabilir bir yerde olmasına dikkat edin.
- Ürününüzü, evinizdeki doğalgaz tesisatına esnek, yerel standartlara uygun bir gaz hortumu ile bağlayın.
- Gaz bağlantısı yapılırken mutlaka yeni sızdırmazlık contası kullanın.
- Gaz bağlantısı bir gaz borusu veya her iki ucunda dişli bir bağlantı olan emniyetli bir gaz hortumu ile yapılmalıdır.

EN ISO 228 G1/2" tipi bağlantı

1. Yeni sızdırmazlık contasını emniyetli gaz hortumu/borusu içerisine yerleştirin. Contanın yerine doğru bir şekilde yerleştiğinden emin olun.
2. Ürünün gaz bağlantı çıkışını 22'lik anahtar ile sabit tutarak, emniyetli gaz hortumunun/borusunun dişli kısmını 24'lük anahtar ile ürün gaz çıkışına bağlayın ve iyice sıkın.

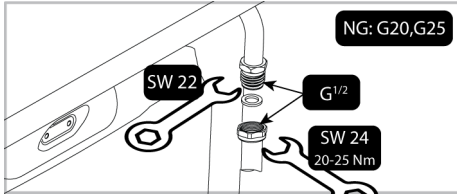

3. Bağlantı sonrası mutlaka bağlantı kısmının sızdırmazlık kontrolünü yapın.

EN 10226 R1/2" tipi bağlantı

1. Yeni sızdırmazlık contasını ara bağlantı parçasının içerisine yerleştirin. Contanın yerine doğru bir şekilde yerleştiğinden emin olun.
2. Ürünün gaz bağlantı çıkışını 22'lik anahtar ile sabit tutarak, ara bağlantı parçasını 24'lük anahtar ile ürün gaz çıkışına bağlayın ve iyice sıkın.

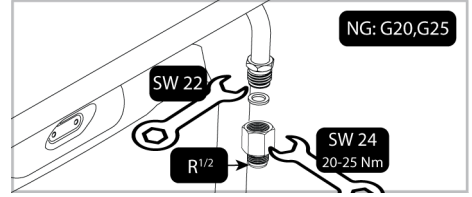

3. Yeni sızdırmazlık contasını emniyetli gaz hortumu/borusu içerisine yerleştirin. Contanın yerine doğru bir şekilde yerleştiğinden emin olun.
4. Ara bağlantı parçasını 24'lik anahtar ile sabit tutarak, emniyetli gaz hortumunun/borusunun dişli kısmını 24'lük anahtar ile ara bağlantı parçasına bağlayın ve iyice sıkın.

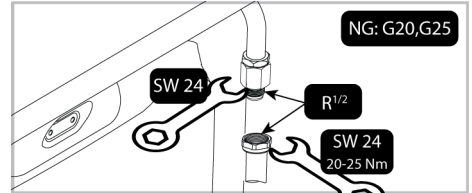

5. Bağlantı sonrası mutlaka bağlantı kısmının sızdırmazlık kontrolünü yapın.

Bağlantı kısmının sızdırmazlık kontrolü

- Ürünün üzerindeki tüm düğmelerin kapalı olmasına dikkat edin. Gazın açık olduğundan emin olun. Gaz kaçağı kontrolü için, hortumun bağlantı ucuna bir miktar sabun köpürtüp sürün.
- Gaz kaçağı varsa sabunlu kısımda köpürme olacaktır. Bu durumda gaz bağlantısını tekrar gözden geçirin.
- Sabun yerine, gaz kaçağı kontrolü için piyasada satılan spreyleri kullanabilirsiniz.
- Gaz kaçağı durumunda gaz beslemesini kesin ve ortamı havalandırın.

- Gaz kaçağını kontrol için kesinlikle kibrit veya çakmak alevi kullanmayın.

4.4 Ürünün Yerine Yerleştirilmesi

1. Ürünü mutfak duvarına doğru itin.
2. Emniyet zincirini kancalayın.
3. Fırın ayaklarını ayarlayın.

Fırın ayaklarının ayarlanması

Kullanım sırasında ürünün sallanması üzerindeki kapların devrilmesine neden olabilir. Bu tür tehlikeli durumların önlenmesi için ürünün ayakları üzerinde düzgün ve dengede durması gerekir. Güvenliğiniz açısından, dört ayağı da vidalarken aynı seviyede olmasına dikkat edin. Ayakları sağa veya sola çevirerek ürünü dengeleyin ve tezgah seviyesine hizalayın.

5 İlk Kullanım

Ürününüzü kullanmaya başlamadan önce aşağıdaki bölümlerde anlatılanların sırasıyla yapılması önerilir.

5.1 İlk Saat Ayarı

i Fırınınızı kullanmadan önce mutlaka günün saatini ayarlayın. Ayarlamadığınız takdirde bazı model fırınlarda pişirme yapamazsınız.

1. Fırın ilk çalıştırıldığında ekranda **"12:00"** ve 🕒 sembolü yanıp söner.
2. ⏪/⏩ tuşlarına dokunarak günün saati ayarlayın.

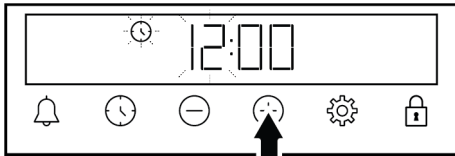

3. 🕒 ya da ⚙️ tuşuna dokunarak dakika alanını etkinleştirin.

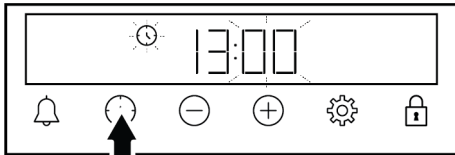

Son kontrol

1. Ürünü şebekeye tekrar bağlayın.
2. Elektrik fonksiyonlarını kontrol edin.
3. Gaz beslemesini açın.
4. Gaz bağlantılarının emniyetli bir şekilde takılıp takılmadıklarını kaçak yapıp yapmadıklarını kontrol edin.
5. Ocak gözlerini yakın ve alevin görünümünü kontrol edin.

i Alevler mavi olmalı ve düzgün bir şekilde yanmalıdır. Alevler sarımsı olduğunda ocak başlığının sıkıca yerine oturup oturmadığını kontrol edin veya ocak gözünü temizleyin.

4. ⏪/⏩ tuşlarına dokunarak dakikayı ayarlayın.

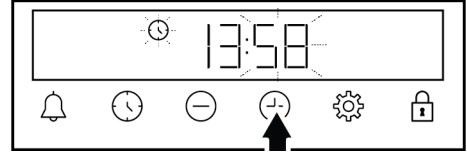

5. 🕒 ya da ⚙️ tuşuna dokunarak ayarı onaylayın.

⇒ Günün saati ayarlanır ve 🕒 sembolü ekranda kaybolur.

i İlk saat ayarı yapılmadığı durumda **"12:00"** ve 🕒 sembolü yanıp sönmeye devam eder ve fırınınız çalışmaz. Fırınınızın çalışması için mutlaka günün saatini ayarlayarak ya da **"12:00"** değerindeyken 🕒 tuşuna dokunarak günün saati ayarını onaylamanız gerekmektedir. Günün saati ayarını **"Ayarlar"** bölümüne anlatıldığı gibi sonradan değiştirebilirsiniz.

i Elektrik kesintisi halinde günün saati ayarları iptal olur. Yeniden ayarlama yapılması gerekir.

5.2 İlk Temizlik

1. Tüm ambalaj malzemelerini çıkarın.
2. Ürün içerisinde verilen tüm aksesuarları fırından çıkarın.
3. Ürünü yaklaşık 30 dakika çalıştırın ve sonra kapatın. Bu sayede üretim sırasında fırında kalmış olabilecek artıklar ve katmanlar yakılarak temizlenmiş olur.
4. Ürünü çalıştırırken en yüksek sıcaklığı ve ürününüzde bulunan tüm ısıtıcıların çalıştığı çalışma fonksiyonunu seçin. Bkz. "Fırın çalışma fonksiyonları [► 15]". Fırını nasıl çalıştıracığınızı ilerleyen bölümden öğrenebilirsiniz.
5. Fırının soğumasını bekleyin.

6 Ocağın Kullanılması

6.1 Ocak Kullanımı Hakkında Genel Bilgiler

Genel uyarılar

- Tencere ve tavaları, saplarının ısınmaması için sapları ocakların üzerine gelmeyecek şekilde yerleştirin.
- Ocak üzerinde, dengesiz ve kolay devrilebilen kaplar kullanmayın.

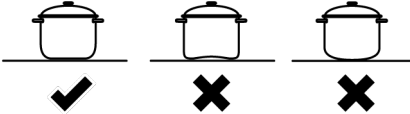

- Kap ve tencereyi boş halde ısıtmayın. Kaplar ve ürün zarar görebilirler.
- Üzerinde herhangi bir tencere veya kap olmadan ocak gözlerini çalıştırmayın.
- Her kullanımınızdan sonra ocak gözlerini mutlaka kapatın.
- Kap ve tencere olmadan ocak gözlerini çalıştırırsanız ürüne zarar vermiş olursunuz. Her kullanımınızdan sonra ocak gözlerini kapatın.

6. Ürünün yüzeylerini ıslak bez veya süngerle silin ve bir bezle kurulayın.

Aksesuarları kullanmadan önce;

Fırın içerisinde çıkardığınız aksesuarları deterjanlı su ve yumuşak temizlik süngeri ile iyice temizleyin.

DUYURU: Bazı deterjanlar veya temizleme maddeleri yüzeye zarar verebilir. Temizlik sırasında aşındırıcı deterjanları, temizleme tozları, temizleme kremleri ya da keskin nesnelere kullanmayın.

DUYURU: İlk kullanım sırasında, birkaç saat için duman ve koku gelebilir. Bu normal bir durumdur ve giderilmesi için iyi bir havalandırma sağlamanız yeterlidir. Oluşan duman ve kokuyu doğrudan solumaktan kaçının.

- Tencere veya tavalara uygun miktarda yiyecek koyun. Bu sayede yemeklerin taşmasını önleyerek gereksiz yere temizlik yapmak durumunda kalmazsınız.
- Tencere veya tava kapaklarını ocak gözlerinin üzerine koymayın.
- Tencereleri, ocak gözlerini ortalayacak şekilde yerleştirin. Tencereyi başka bir ocak gözüne koymak istediğinizde, kaydırmak yerine kaldırarak istediğiniz ocak gözünün üzerine koyun.
- Pişirme kabının büyüklüğü ile gaz alevinin boyutu birbirleriyle uyumlu olmalıdır. Gaz alevlerini kabın tabanından taşmayacak şekilde ayarlayın ve kabı tencere taşıyıcısının üzerine ortalarak yerleştirin. Birden fazla yanıcıyı kaplayacak şekilde büyük tencereleri/tavaları kullanmayın.

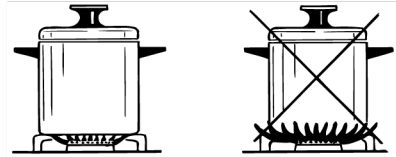

Önerilen pişirme kabı boyutları

Ocak gözü tipi	Tencere çapı - cm
Yardımcı yanıcı	16 – 18
Normal yanıcı	18 – 20
Kuvvetli yanıcı	20 - 22
Vok yanıcı	22 - 24

Yukarıda verilen boyutları aşan tencereleri/tavaları kullanmayın. Belirtilenden daha büyük tava/tencere kullanılması karbonmonoksit zehirlenmesine, yakındaki yüzeylerin ve kontrol düğmelerinin aşırı ısınmasına neden olabilir. Ayrıca ürününüzün pişirme yüzeyi cam ise, bu yüzeyde aşırı ısınmaya olur ve ürün hasar görür. Daha küçük tava/tencere kullanımı ise alev nedeniyle yanmanıza neden olabilir.

6.2 Ocak Gözlerinin Çalıştırılması

Ocak kontrol düğmesi

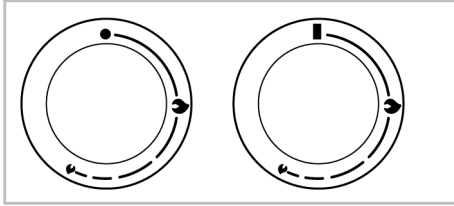

- Kapalı konum
- ▲ Küçük alev: En düşük gaz gücü
- ▲ Büyük alev: En yüksek gaz gücü

Ocağınızı ocak kontrol düğmeleri ile kontrol edebilirsiniz. Her bir ocak kontrol düğmesi ilgili ocak gözünü kontrol eder. Kontrol panelinin üzerinde sembollerden anlayabilirsiniz.

Kapalı konumunda (üst), ocak gözüne gaz verilmez. Ocak gözünü ateşleme yaptıktan sonra düğme üzerinde yer alan gaz seviyelerine ayarlayarak pişirme yapabilirsiniz. İhtiyaç duyduğunuz pişirme gücünü, kontrol düğmesi ile semboller arasında ilerleyerek ayarlayın.

Gazlı ocak gözlerinin yakılması

- ✓ Gazlı ocak gözleri, kontrol düğmeleriyle ateşlenir.

1. Ocak gözü düğmesini basılı tutun.

2. Düğmeyi basılı tutarak saat dönüş yönünün tersine çevirin ve büyük alev sembolüne getirin.
3. Çıkan kıvılcımla gaz ateşlenir.
4. Yanma gerçekleştikten sonra, düğmeyi 3-5 saniye daha basılı tutun.
5. Eğer düğmeyi basıp bıraktıktan sonra yanma gerçekleşmezse, aynı işlemi düğmeyi 15 saniye basılı tutarak tekrarlayın.

i 15 saniye basılı tuttuğunuzda ocak gözü yanmazsa düğmeyi bırakın. Tekrar denemeden önce en az bir dakika bekleyin. Yanmamış gazın birikerek patlama riski vardır!

6. İsteddiğiniz güç seviyesine ayarlayın.

Gazlı ocak gözlerinin kapatılması

Ocak gözü düğmesini kapalı (üst) konumuna getirin.

i Ocak gözü alevlerinin kazara sönmesi durumunda ocak gözü kontrolünü kapatın. En az 1 dk. boyunca ocak gözünü tekrar yakmaya çalışmayın.

Gaz kesici emniyet tertibatı

Gazlı ocak gözlerinde sıvı taşması sonucu meydana gelebilecek sönmelere karşı, emniyet mekanizması devreye girerek hemen gazı keser.

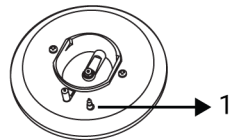

1 Gaz kesme emniyeti

Gaz kesici emniyet tertibatının devreye girmesi için ocak gözünü ateşledikten sonra kontrol düğmesini 3-5 saniye daha basılı tutun.



15 saniye basılı tuttuğunuzda ocak gözü yanmazsa düğmeyi bırakın. Tekrar denemeden önce en az bir dakika bekleyin. Yanmamış gazın birikerek patlama riski vardır!

7 Fırının Kullanılması

7.1 Fırın Kullanımı Genel Bilgiler

Soğutma fanı (Ürün modeline bağlı olarak değişir. Ürününüzde bulunmayabilir.)

Ürününüzde soğutma fanı mevcuttur. Soğutma fanı gerektiğinde otomatik olarak devreye girerek hem ürünün ön kısmını hem mobilyayı soğutur. Soğutma işlemi bitince yine otomatik olarak devreden çıkar. Sıcak hava fırın kapağının üzerinden dışarı çıkar. Bu havalandırma boşluklarını herhangi bir şeyle kapatmayın. Aksi takdirde fırın aşırı ısınabilir. Soğutma fanı fırın çalışma sırasında ya da fırın kapandıktan sonra da (yaklaşık 20-30 dk) çalışmaya devam eder. Eğer fırın zamanlayıcısını programlayarak pişirme yaparsanız, pişirme süresi sonunda tüm fonksiyonlarla birlikte soğutma fanı da kapanır. Soğutma fanı çalışma süresi kullanıcı tarafından belirlenemez. Otomatik devreye girer ve kapanır. Bu bir hata değildir.

Fırın aydınlatması

Fırın pişirme yapmaya başlanmasıyla fırın aydınlatması açılır. Bazı modellerde aydınlatma pişirme boyunca yanarken, bazı modellerde belirli bir süre sonra kapanır.

7.2 Fırın Kontrol Ünitesinin Çalıştırılması

Fırın kontrol ünitesi için genel uyarılar

- Pişirme işleminin sonu için ayarlanabilecek maksimum süre 5 saat 59 dakikadır. Elektrik kesintisi halinde program iptal olur. Yeniden programlama yapmanız gerekir.
- Herhangi bir ayar yapılırken, ilgili semboller ekranda yanıp söner. Yapılan ayarların kaydedilmesi için kısa bir süre beklenmelidir.

- Herhangi bir pişirme ayarı yapılmışsa güünün saati ayarlanamaz.
- Pişirme başladığında pişirme süresi ayarlandıysa, kalan süre ekranda gösterilir.
- Pişirme süresi ya da pişirme bitiş saatinin ayarlandığı durumlarda; ⌚ tuşuna uzun süre dokunarak otomatik iptal edebilirsiniz.

Zamanlayıcı

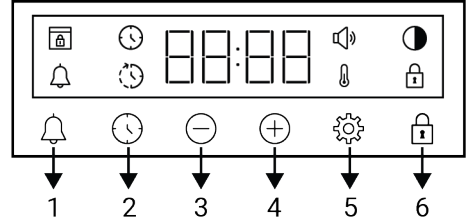

- 1 Alarm tuşu
- 2 Süre ayarlama tuşu
- 3 Azaltma tuşu
- 4 Artırma tuşu
- 5 Ayarlar tuşu
- 6 Tuş kilidi tuşu

Ekran sembolleri

- ⌚ : Pişirme süresi sembolü
- ⌚ : Pişirme bitiş saati sembolü *
- 🔔 : Alarm sembolü
- ☾ : Parlaklık sembolü
- 🔒 : Tuş kilidi sembolü
- 🔥 : Sıcaklık sembolü
- 🔊 : Ses seviyesi sembolü
- 🔒 : Kapı kilidi sembolü *

*Ürün modeline bağlı olarak değişir. Ürününüzde bulunmayabilir.

Fırının açılması

Fonksiyon seçme düğmesi ile pişirme yapmak istediğiniz bir çalışma fonksiyonunu seçip, sıcaklık düğmesi ile belirli bir sıcaklık ayarladığınızda fırın çalışmaya başlar.



Fırının kapatılması

Fonksiyon seçme düğmesini ve sıcaklık düğmesini kapalı (üst) konumuna getirerek fırını kapatabilirsiniz.

Sıcaklık ve fırın çalışma fonksiyonu seçilerek manuel pişirme yapılması

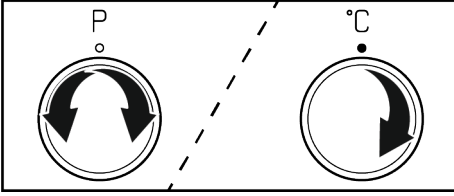

Yemeğinize özel sıcaklık ve çalışma fonksiyonunu seçerek pişirme süresi ayarlama-dan manuel kontrol (kendi kontrolünüzde) yaparak pişirme yapabilirsiniz.







1. Fonksiyon seçme düğmesi ile pişirme yapmak istediğiniz çalışma fonksiyonunu seçin.
2. Sıcaklık düğmesi ile pişirme yapmak istediğiniz sıcaklığı ayarlayın.
⇒ Fırınınız, seçilen fonksiyon ve sıcaklıkta hemen çalışmaya başlar ve ekranda  sembolü görünür. Fırın içi sıcaklık, ayarlanan sıcaklığa ulaştığında  sembolü kaybolur. Pişirme süresi ayarlanmadan manuel pişirme yapıldığı için fırın otomatik olarak kapanmaz. Pişirmeyi kendiniz kontrol ederek kapatmanız gerekmektedir. Pişirmeniz tamamlandığında fonksiyon seçme düğmesini ve sıcaklık düğmesini kapalı (üst) konumuna getirerek fırını kapatın.

Pişirme süresi ayarlayarak pişirme yapılması;

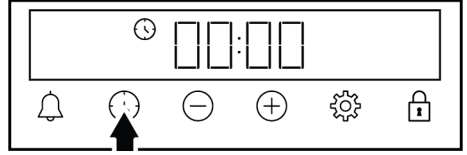
Yemeğinize özel sıcaklık ve çalışma fonksiyonunu seçerek ve zamanlayıcı üzerinden pişirme süresi ayarlayarak süre sonunda fırının otomatik olarak kapanmasını sağlayabilirsiniz.

1. Pişirme yapacağınız çalışma fonksiyonunu seçin.
2. Pişirme süresi için ekranda  sembolü görününceye kadar  tuşuna dokununuz.



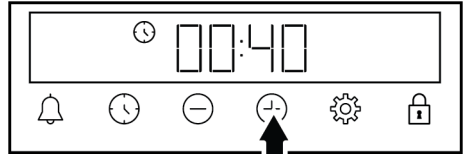

-  Pişirme süresinin hızlı ayarlanması için, çalışma fonksiyonu ve sıcaklık ayarlandıktan sonra direk  tuşuna dokunarak pişirme süresini 30 dakika olarak etkinleştirip,  tuşlarıyla süreyi değiştirebilirsiniz.

3.  tuşlarıyla pişirme süresini ayarlayın.



-  Pişirme süresi ilk 15 dakikada 1 er dakika olarak, 15 dakika sonrasında 5 er dakika olarak artar.

4. Yemeğinizi fırına koyun ve sıcaklık düğmesi ile sıcaklık ayarı yapın.
⇒ Fırınınız, seçilen fonksiyon ve sıcaklıkta hemen çalışmaya başlar. Ekranda, ayarlanan pişirme süresi geri saymaya başlar ve  sembolü görünür. Fırın içi sıcaklık, ayarlanan sıcaklığa ulaştığında  sembolü kaybolur.
5. Ayarlanan pişirme süresi tamamlandıktan sonra ekranda “End” yazısı görünür,  sembolü yanıp söner ve zamanlayıcı sesli uyarı verir.
6. Sesli uyarı iki dakika süreyle çalar. Sesli uyarı durdurmak için herhangi bir tuşa dokununuz. Sesli uyarı kesilir ve ekranda günün saati görünür.



Sesli uyarı sonunda herhangi bir tuşa basıldığı takdirde, fırın tekrar çalışmaya başlayacaktır. Uyarı sonunda fırının tekrar çalışmaması için sıcaklık düğmesi ve fonksiyon düğmesini “0” konumuna (kapalı) getirerek fırını kapatın.

7.2.1 Yoğurt Fonksiyonu

1. Oda sıcaklığındaki 1000 ml günlük pastörize süte, 100 g (3-4 yemek kaşığı) yoğurt ekleyin ve iyice karıştırın. Cam bir kaba karışım doldurun.
2. Tel ızgarayı fırının 2. rafına sürün ve üzerine cam kabı yerleştirin.
3. Sıcaklık ve fonksiyon seçme düğmesini  sembolüne ayarlayın. Karışımı 5-7 saat kadar fırın içerisinde mayalanması için bekletin.
4. Daha az kıvamlı ve tatlı bir yoğurt elde etmek için kısa süre, daha katı/dolgun yapıda ve ekşi bir yoğurt elde etmek için uzun mayalandırma işlemi önerilir.
5. İşlem bittikten sonra, yoğurdun buzdolabında (+4°C) 12 saat bekletildikten sonra tüketilmesi önerilir.

Dikkat Edilmesi Gereken Konular:

- Yoğurt yapımı için en uygun süt, günlük pastörize süttür.
- Çiğ/sıcaklık uygulanmamış sütler de yoğurt yapımı için kullanılabilir ancak hastalık yapıcı/zararlı mikroorganizmaların yok edilmesi için kesinlikle kaynatılmalıdır. Yoğurt yapımı öncesi kaynatılan süt oda sıcaklığına soğutulmalıdır.
- Sterilize edilmiş uzun ömürlü sütler, yoğurt yapmak için uygun sütler değildir, kullanılmamalıdır.
- Mayalama için kullanılan yoğurdun taze olmasına dikkat edilmelidir.

7.2.2 Börek Fonksiyonu

Börek pişirmeleriniz için laboratuvarlarımızda yaptığımız testler sonucunda çıkan değerler, hızlı ve pratik bir şekilde kullanabilmeniz için fonksiyon ve sıcaklık düğmesi üzerine hızlı özellik olarak eklenmiştir. Böre-

ğinizi hazırladıktan sonra fonksiyon seçme ve sıcaklık düğmesini  sembolüne getirerek test edilmiş fonksiyon ve sıcaklık değerinde pişirmenizi yapabilirsiniz.



Tek tepsi ile pişirme yapın.



7.3 Ayarlar

Tuş kilidinin etkinleştirilmesi

Tuş kilidi özelliğini kullanarak, zamanlayıcıya müdahale edilmesini engelleyebilirsiniz.

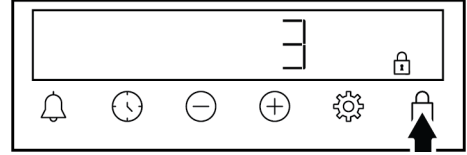
1. Ekranda  sembolü görününceye kadar tuşuna dokununuz.



- ⇒ Ekranda  sembolü görünür ve 3-2-1 geri sayımı başlar. Geri sayım bitince tuş kilidi etkinleşir. Tuş kilidi ayarlandıktan herhangi bir tuşa dokunulduğunda, zamanlayıcı sesli uyarı verir ve  sembolü yanıp söner.





Eğer geri sayım bitmeden tuşuna dokunmayı bırakırsanız tuş kilidi etkinleşmez.



Tuş kilidi devredeyken zamanlayıcı tuşları kullanılamaz. Elektrik kesintisi halinde tuş kilidi iptal olmaz.

Tuş kilidinin devreden çıkarılması



1. Ekranda  sembolü kayboluncaya kadar tuşuna dokununuz.
⇒ Ekranda  sembolü kaybolur ve tuş kilidi devreden çıkar.

Alarmin ayarlanması

Ürünün zamanlayıcısını, pişirme dışında herhangi bir uyarı ya da hatırlatma amacıyla da kullanabilirsiniz. Alarm saatinin, fırın çalışma fonksiyonları üzerinde herhangi bir etkisi yoktur. Uyarı amaçlı kullanılır. Örneğin

alarm saatini fırındaki yiyeceği belirli bir anda çevirmek istediğiniz zaman kullanabilirsiniz. Ayarladığınız süre dolar dolmaz, zamanlayıcı sesli bir uyarı verir.

i Maksimum alarm süresi 23 saat 59 dakika olabilir.

1. Ekranda  sembolü görününceye kadar  tuşuna dokununuz.

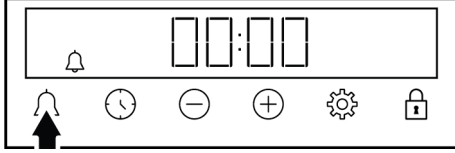

2. / tuşlarıyla alarm süresini ayarlayınız.

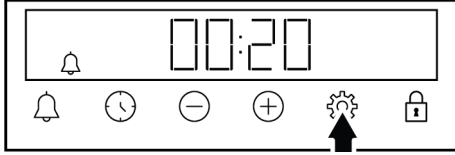

⇒ Alarm süresi ayarlandıktan sonra  sembolü sürekli görünür ve alarm süresi ekranda geri saymaya başlar. Alarm süresi ve pişirme süresi aynı anda ayarlanmış ise, kısa olan süre ekranda gösterilir.





3. Alarm süresi tamamlandıktan sonra  sembolü yanıp sönmeye başlar ve sesli uyarı duyulur.

Alarmın kapatılması



1. Alarm süresi sonunda sesli uyarı iki dakika süreyle çalar. Sesli uyarıyı durdurmak için herhangi bir tuşa dokununuz.

⇒ Sesli uyarı kesilir ve ekranda günün saati görünür.

Alarmı iptal etmek isterseniz;

1. Alarm süresini sıfırlamak için ekranda  sembolü görününceye kadar  tuşuna dokununuz. Ekranda “00:00” görününceye kadar  tuşuna dokununuz.
2.  tuşuna uzun süre dokunarak da alarmı iptal edebilirsiniz.

Ses seviyesinin değiştirilmesi

1. Ekranda  sembolü görünene kadar  tuşuna dokununuz.

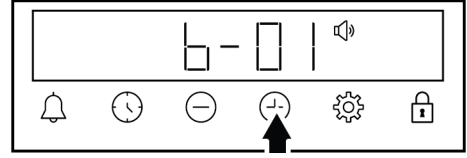

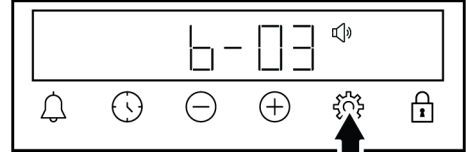

2. / tuşlarıyla istediğiniz seviyeyi ayarlayınız. **(b-01-b-02-b-03)**



3. Onay için  tuşuna dokununuz ya da hiç bir tuşa dokunmadan bekleyiniz. Kısa süre sonra ayarlanan ses seviyesi uyarı etkinleşir.

Ekran parlaklığının ayarlanması

1. Ekranda  sembolü görünene kadar  tuşuna dokununuz.

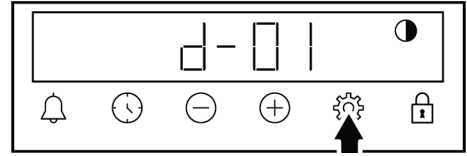

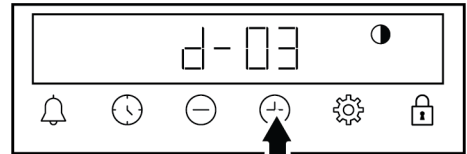

2. / tuşlarıyla istenilen parlaklığa ayarlayınız. **(d-01-d-02-d-03)**



3. Onay için  tuşuna dokununuz ya da hiç bir tuşa dokunmadan bekleyiniz. Kısa süre sonra ayarlanan parlaklık uyarı etkinleşir.

Günün saatinin değiştirilmesi

Fırınızda daha önce ayarlamış olduğunuz günün saatini değiştirmek için,

1. Ekranda  sembolü görününceye kadar  tuşuna dokununuz.

2. ⊕/⊖ tuşlarına dokunarak günün saati ayarlayın.

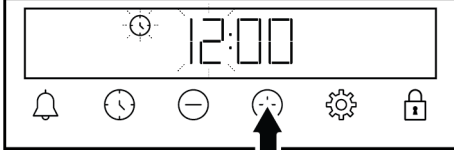

3. 🕒 ya da ⚙️ tuşuna dokunarak dakika alanını etkinleştirin.

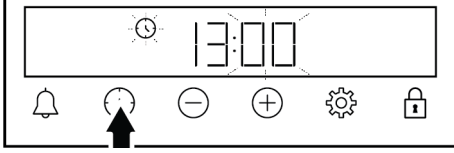

4. ⊕/⊖ tuşlarına dokunarak dakikayı ayarlayın.

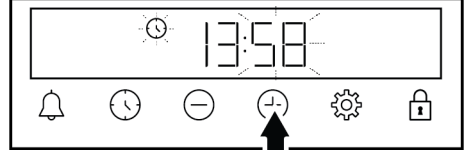

5. 🕒 ya da ⚙️ tuşuna dokunarak ayarı onaylayın.

⇒ Günün saati ayarlanır ve 🕒 sembolü ekranda kaybolur.

8 Pişirme Hakkında Genel Bilgiler

Bu bölümde yemeklerinizi hazırlama ve pişirme ile ilgili ipuçları bulabilirsiniz. Ek olarak üretici olarak test edilen bazı yemekler ve bu yemekler için en uygun ayarlar anlatılmaktadır. Bu yemekler için uygun fırın ayarları ve aksesuarlar da belirtilmiştir.

8.1 Fırında Pişirme ile İlgili Genel Uyarılar

- Pişirme esnasında ya da sonrasında fırın kapağını açarken sıcak-yakıcı buhar çıkabilir. Çıkan buhar elinizi, yüzünüzü ve/veya gözünüzü yakabilir. Fırın kapağını açarken uzak durun.
- Pişirme sırasında oluşan yoğun buhar, sıcaklık farkı nedeniyle fırın iç-dış bölümlerinde ve mobilya üstlerinde yoğunlaşma sonucu su damlaları oluşturabilir. Bu durum normal ve fiziksel bir olaydır.
- Pişirme sırasında pişirilen yemeğin çeşidine göre fırın iç camında terleme veya damlama şeklinde su buharı veya yoğunlaşma meydana gelebilir. Bu pişirme sırasında olabilecek normal bir durumdur, pişirme sonrası ürün soğuduğunda nemli bir bez ile silinerek iç camın temizlenmesi tavsiye edilir.

- Yemekler için verilen pişirme sıcaklık ve süre değerleri yemek tarifine ve miktara bağlı olarak değişkenlik gösterebilir. Bu nedenle bu değerler aralık olarak verilmiştir.
- Pişirmeye başlamadan önce kullanılmayan aksesuarları mutlaka fırın içerisinden çıkarın. Fırın içerisinde kalacak aksesuarlar yemeğinizin doğru değerlerde pişmesini engelleyebilir.
- Kendi tarifinize göre pişireceğiniz yemekler için pişirme tablolarında verilen benzer yemekleri referans alabilirsiniz.
- Ürünle birlikte verilen aksesuarları kullanmak en iyi pişirme performansı almanızı sağlar. Kullanacağınız harici pişirme kapları için mutlaka üreticisinin verdiği uyarı ve bilgileri dikkate alın.
- Pişirmelerinizde kullanacağınız yağlı kağıtları pişirme yapacağınız kaba uygun boyutlarda kesin. Kaptan taşan yağlı kağıtlar yanma riski oluşturabilir ve pişirmenizin kalitesini etkileyebilir. Kullanacağınız yağlı kağıdı üzerinde belirtilen sıcaklık aralıklarında kullanın.
- İyi bir pişirme performansı için, yemeğinizi önerilen doğru rafa yerleştirin. Pişirme esnasında raf konumunu değiştirmeyin.

8.1.1 Hamur işleri ve fırın yemekleri

Genel Bilgiler

- İyi bir pişirme performansı için ürüne ait aksesuarları kullanmanızı öneririz. Harici pişirme kabı kullanacaksanız koyu renkli, yapışmayan ve ısıya dayanıklı kaplar tercih edin.
- Pişirme tablosunda ön ısıtma öneriyor ise mutlaka ön ısıtma yaptıktan sonra yemeğinizi fırına sürün.
- Tel ızgara üzerine bir pişirme kabı kullanarak pişirme yapacaksanız kabı arka duvara yakın değil, tel ızgaranın tam ortasına koyun.
- Hamur işi yapımında kullanılan tüm malzemeler taze ve oda sıcaklığında olmalıdır.
- Yemeğin pişme durumu, yemeğin miktarına ve pişirme kabın büyüklüğüne göre değişiklik gösterebilir.
- Metal, seramik ve cam kalıplar pişme süresini uzatır ve hamur işi gıdalarının alt yüzeyleri eşit oranda kızarmaz.
- Pişirmede pişirme kağıdı kullanıyorsanız gıdanın alt yüzeyinde az kızarma gözlemlenebilir. Bu durumda pişirme sürenizi yaklaşık 10 dakika uzatmanız gerekebilir.
- Pişirme tablolarında belirtilen değerler laboratuvarlarımızda yapılan testler sonucu belirlenmiştir. Size uygun değerler bu değerlerden farklı olabilir.
- Yemeğinizi pişirme tablosunda önerilen uygun rafa yerleştirin. Fırının en alt rafını 1. raf olarak referans alın.

Hamur işleri ve fırın yemekleri için pişirme tablosu

Yemek	Kullanılacak aksesuar	Çalışma fonksiyonu	Raf konumu	Sıcaklık (°C)	Pişirme süresi (dk) (yaklaşık)
Tepsidede kek	Standart fırın tepsi *	Alt ve üst ısıtma	3	180	30 ... 45
Kalıpta kek	Tel ızgara üzeri kek kalıbı **	Alt ve üst ısıtma	2	180	30 ... 50
Küçük kekler	Standart fırın tepsi *	Alt ve üst ısıtma	3	160	25 ... 35
Küçük kekler	Standart fırın tepsi *	Fan destekli alt ve üst ısıtma	2	150	20 ... 30
Pandispanya	Tel ızgara üzeri 26 cm çapında kelepçeli yuvarlak kek kalıbı **	Alt ve üst ısıtma	2	160	30 ... 45

- Pişirme tablosunda önerilen yemekleri tek tepsi ile pişirin.

Kek pişirmenin püf noktaları

- Kek çok kuruyorsa, sıcaklığı 10°C kadar arttırın ve pişirme süresini kısaltın.
- Kek nemliyse, az miktarda sıvı kullanın ya da sıcaklığı 10°C kadar azaltın.
- Kekin üstü yanmışsa daha alt rafa koyun, sıcaklığı düşürün ve pişirme süresini arttırın.
- İçi iyi pişmiş fakat dışı yapışıyorsa daha az miktarda sıvı kullanın, sıcaklığı azaltın ve pişirme süresini arttırın.

Börek pişirmenin püf noktaları

- Börek çok kuruyorsa, sıcaklığı 10°C kadar arttırın ve pişirme süresini kısaltın. Yufka aralarını süt, yağ, yumurta ve yoğurt karışımından oluşan bir sosla ıslatın.
- Börek geç pişiyorsa hazırlamış olduğunuz böreğin kalınlığının tepside taşmamasına özen gösterin.
- Böreğin üstü kızarıyor fakat altı pişmiyorsa, börek için kullanacağınız sos miktarının böreğin alt kısmında fazla olmasına özen gösterin. Eşit bir kızarma için sosu, yufka aralarına ve böreğin üzerine eşit yaymaya çalışın.
- Böreğinizi pişirme tablosuna uygun konum ve sıcaklıkta pişirin. Alt kısmı yine de az kızarıyorsa bir dahaki pişirmede bir alt rafa yerleştirin.

Yemek	Kullanılacak aksesuar	Çalışma fonksiyonu	Raf konumu	Sıcaklık (°C)	Pişirme süresi (dk) (yaklaşık)
Pandispanya	Tel ızgara üzeri 26 cm çapında kelepçeli yuvarlak kek kalıbı **	Fan destekli alt ve üst ısıtma	2	160	20 ... 30
Kurabiye	Pasta tepsisi *	Alt ve üst ısıtma	3	170	25 ... 40
Yufka böreği	Standart fırın tepsisi *	Fan destekli alt ve üst ısıtma	2	200	30 ... 40
Poğaç	Standart fırın tepsisi *	Alt ve üst ısıtma	2	200	20 ... 35
Bütün ekmek	Standart fırın tepsisi *	Alt ve üst ısıtma	3	200	30 ... 45
Lazanya	Tel ızgara üzeri cam/metal dikdörtgen kap **	Alt ve üst ısıtma	2 veya 3	200	30 ... 45
Elmalı turta	Tel ızgara üzeri 20 cm çapında yuvarlak siyah metal kalıp **	Alt ve üst ısıtma	2	180	60 ... 75
Pizza	Standart fırın tepsisi *	Alt ve üst ısıtma	2	220	10 ... 25

Tüm yiyecekler için ön ısıtma yapılması önerilir.

*Bu aksesuarlar ürününüz ile birlikte verilmeyebilir.

**Bu aksesuarlar ürününüz ile birlikte verilmemektedir. Piyasadan temin edilebilir aksesuarlardır.

8.1.2 Et, Balık ve Kümes hayvanları

Kızartmayla ilgili püf noktaları

- Bütün tavuk, hindi ve büyük parça etleri pişirmeden önce limon suyu ve karabiberle terbiye etmeniz pişirme performansını artıracaktır.
- Kemikli etlerin kızartılarak pişirilmesi, kemiksiz etlerin kızartılarak pişirilmesinden 15 ila 30 dakika daha fazla sürer.

- Et kalınlığının her santimetresi için aşağı yukarı 4 ila 5 dakika pişirme süresi hesaplamalısınız.
- Pişirme süresi dolduktan sonra eti fırın içinde yaklaşık 10 dakika bekletin. Etin suyu, kızaran ete daha iyi dağılır ve et keşildiği zaman dışarı çıkmaz.
- Balık, ısıya dayanıklı bir tabakta orta veya alt seviyedeki raf üzerine yerleştirilmiştir.
- Pişirme tablosunda önerilen yemekleri tek tepsi ile pişirin.

Et, balık ve kümes hayvanları için pişirme tablosu

Yemek	Kullanılacak aksesuar	Çalışma fonksiyonu	Raf konumu	Sıcaklık (°C)	Pişirme süresi (dk) (yaklaşık)
Biftek (bütün)/ Rosto (1 kg)	Standart fırın tepsi *	Fan destekli alt ve üst ısıtma	3	15 dk. 250/max, sonra 180 ... 190	60 ... 80
Kuzu incik (1,5-2 kg)	Standart fırın tepsi *	Fan destekli alt ve üst ısıtma	3	15 dk. 250/max, sonra 170	110 ... 120
Piliç kızartma (1,8-2 kg)	Tel ızgara * Bir alt rafa bir adet tepsi yerleştirin.	Fan destekli alt ve üst ısıtma	2	15 dk. 250/max, sonra 190	60 ... 80
Hindi (5,5 kg)	Standart fırın tepsi *	Fan destekli alt ve üst ısıtma	1	25 dk. 250/max, sonra 180 ... 190	150 ... 210
Balık	Tel ızgara * Bir alt rafa bir adet tepsi yerleştirin.	Fan destekli alt ve üst ısıtma	3	200	20 ... 30

Tüm yiyecekler için ön ısıtma yapılması önerilir.

*Bu aksesuarlar ürününüz ile birlikte verilmeyebilir.

**Bu aksesuarlar ürününüz ile birlikte verilmemektedir. Piyasadan temin edilebilir aksesuarlardır.

8.1.3 Izgara

Kırmızı et, balık ve kümes hayvanı etleri ızgara yapıldığında çabucak kahverengileşir, güzel bir kabuk tutar ve kurumaz. Fileto etler, şişlik etler, sosisler/sucuklar ve aynı zamanda sulu sebzeler (domates, soğan vb.) özellikle ızgara için uygundur.

Genel uyarılar

- Izgaraya uygun olmayan yiyecekler, yangın tehlikesi taşımaktadır. Yalnızca yağun ızgara ateşine uygun olan yiyecekleri ızgara yapın. Ayrıca yiyeceği ızgaranın çok arkasına yerleştirmeyin. Burası en sıcak alandır ve yağlı yiyecekler alev alabilir.
- Izgara sırasında fırının kapağını kapatın. Fırın kapağı açıkken kesinlikle ızgara yapmayın. Sıcak yüzeyler yanıklara neden olabilir!**

Izgara tablosu

Yemek	Kullanılacak aksesuar	Raf konumu	Sıcaklık (°C)	Pişirme süresi (dk) (yaklaşık)
Balık	Tel ızgara	4 - 5	250	20 ... 25
Parçalı tavuk	Tel ızgara	4 - 5	250	25 ... 35
Köfte (dana eti) - 12 adet	Tel ızgara	4	250	20 ... 30
Kuzu pürzola	Tel ızgara	4 - 5	250	20 ... 25

Yemek	Kullanılacak aksesuar	Raf konumu	Sıcaklık (°C)	Piştirme süresi (dk) (yaklaşık)
Biftek - (parçalı)	Tel ızgara	4 - 5	250	25 ... 30
Dana pizola	Tel ızgara	4 - 5	250	25 ... 30
Sebze graten	Tel ızgara	4 - 5	220	20 ... 30
Tost ekmeđi	Tel ızgara	4	250	1 ... 4

ızgara yapılan tüm yemekler için 5 dakika ön ısıtma yapılması önerilir.
Parçalı gıdaları, toplam ızgara süresinin 1/2'si geçtikten sonra çevirin.

Fan destekli küçük ızgara

Yemek	Kullanılacak aksesuar	Çalışma fonksiyonu	Raf konumu	Sıcaklık (°C)	Piştirme süresi (dk) (yaklaşık)
Balık	Tel ızgara	Fan destekli küçük ızgara	4	200	30 ... 35
Parçalı tavuk	Tel ızgara	Fan destekli küçük ızgara	4	250	25 ... 35
Köfte (dana eti) - 12 adet	Tel ızgara	Fan destekli küçük ızgara	4	250	30 ... 40
Biftek (bütün)/ Rosto (1 kg)	Tel ızgara - Bir alt rafa bir adet tepsi yerleştirin.	Fan destekli küçük ızgara	3	15 dk. 250, sonra 180 ... 190	90 ... 110

Bu ızgara tablosunda önerilen yemekler için ön ısıtma yapmayın.

8.1.4 Test yemekleri

- Bu piştirme tablosundaki yemekler, kontrol enstitüleri için ürünün test edilmesini kolaylaştırmak amacıyla EN 60350-1'e standartına göre hazırlanmıştır.

- Piştirme tablosunda önerilen yemekleri tek tepsi ile piştirin.

Test yemekleri piştirme tablosu

Yemek	Kullanılacak aksesuar	Çalışma fonksiyonu	Raf konumu	Sıcaklık (°C)	Piştirme süresi (dk) (yaklaşık)
Shortbread (tatlı kurabiye)	Standart fırın tepsi *	Alt ve üst ısıtma	3	140	20 ... 30
Küçük kekler	Standart fırın tepsi *	Alt ve üst ısıtma	3	160	25 ... 35
Küçük kekler	Standart fırın tepsi *	Fan destekli alt ve üst ısıtma	2	150	20 ... 30
Pandispanya	Tel ızgara üzeri 26 cm çapında kelepçeli yuvarlak kek kalıbı **	Alt ve üst ısıtma	2	160	30 ... 45
Pandispanya	Tel ızgara üzeri 26 cm çapında kelepçeli yuvarlak kek kalıbı **	Fan destekli alt ve üst ısıtma	2	160	20 ... 30
Elmalı turta	Tel ızgara üzeri 20 cm çapında yuvarlak siyah metal kalıp **	Alt ve üst ısıtma	2	180	60 ... 75

Tüm yiyecekler için ön ısıtma yapılması önerilir.

*Bu aksesuarlar ürününüz ile birlikte verilmeyebilir.

**Bu aksesuarlar ürününüz ile birlikte verilmemektedir. Piyasadan temin edilebilir aksesuarlardır.

Izgara

Yemek	Kullanılacak aksesuar	Raf konumu	Sıcaklık (°C)	Pişirme süresi (dk) (yaklaşık)
Köfte (dana eti) - 12 adet	Tel ızgara	4	250	20 ... 30
Tost ekmeği	Tel ızgara	4	250	1 ... 4

Izgara yapılan tüm yemekler için 5 dakika ön ısıtma yapılması önerilir.
Parçalı gıdaları, toplam ızgara süresinin 1/2'si geçtikten sonra çevirin.

9 Bakım ve Temizlik

9.1 Genel Temizlik Bilgileri

Genel uyarılar

- Ürünü temizlemeden önce ürünün soğumasını bekleyin. Sıcak yüzeyler yanıklara neden olabilir!
- Deterjanları kesinlikle sıcak yüzeylere direkt uygulamayın. Kalıcı lekeler oluşturabilir.
- Ürün, her kullanımdan sonra iyice temizlenmeli ve kurulanmalıdır. Böylece yiyecek artıkları kolayca temizlenir ve ürün daha sonra tekrar kullanıldığında bu artıkların yanması önlenir. Bu sayede ürünün kullanım ömrü uzar ve sık karşılaşılan sorunlar azalır.
- Temizlik için buharlı temizleme ürünlerini kullanmayın.
- Bazı deterjanlar veya temizleme maddeleri yüzeye zarar verir. Uygun olmayan temizlik maddeleri; Çamaşır suyu, amonyak, asit veya klorür içeren temizlik ürünleri, buharlı temizlik ürünleri, kireç çözücüler, leke ve pas sökücüler, aşındırıcı temizlik ürünleri (Krem temizleyiciler, ovma tozu, ovma kremi, aşındırıcı ve çizici sert fırça, tel, süngerler, içinde kir ve deterjan kalıntısı bulunan temizlik bezleri).
- Her kullanımdan sonra yapılan temizlikte özel bir temizleme maddesine gerek yoktur. Ürünü bulaşık deterjanı, ılık su ve yumuşak bir bez ya da sünger kullanarak temizleyip, kuru bir mikrofiber bezle kurula-

- Temizlik işleminden sonra kalan sıvıları tamamen sildiğinizden ve pişirme sırasında etrafa sıçrayan yemekleri hemen temizlediğinizden emin olun.
- Kullanma kılavuzunda aksi belirtilmedikçe ürünün hiçbir parçasını bulaşık makinasında yıkamayın.

Ocaklar için:

- Süt, salça ve yağ gibi asidik kirler ocak üzerinde ve ocak gözü parçalarında kalıcı lekeler oluşturabilir, taşan sıvıları ocağı kapatarak soğuduktan sonra anında temizleyin.
- Yüksek sıcaklıklarda çalışan wok tipi yanıcı renk değiştirebilir. Bu normaldir.
- Bazı pişirme kapların hareketi tencere taşıyıcıların üzerinde metal izleri bırakabilir. Tava ve tencereleri yüzeyde kaydırmayın.
- Ocak gözü şapkaları alevle direkt temas edip yüksek ısıya maruz kaldığından zamanla renk değişimi ve matlaşma olması normaldir. Ocak kullanımında bir sorun yaratmaz.

Inoks-paslanmaz yüzeyler

- Inoks-paslanmaz yüzeylerin ve tutamağın temizliğinde asit veya klor içeren temizleme maddeleri kullanmayın.
- Inoks-paslanmaz yüzeyler zaman içinde renk değiştirebilir. Bu normaldir. Her kullanımdan sonra paslanmaz-inoks yüzey için uygun bir deterjan ile temizleyin.

- Sabunlu yumuřak bir bez ve sıvı (izici olmayan) inoks yzeyle uygun bir deterjan yardımıyla tek ynde silmeye dikkat ederek temizleyin.
- Cam ve inoks yzeylede oluşacak kire, yađ, niřasta, st ve protein lekelerini beklemeden hemen temizleyin. Lekeler uzun sre beklerse altında paslanma meydana gelebilir.
- Yzeyle sıkılan/srlen temizleyiciler hemen temizlenmelidir. Yzeylede bekletin ařındırıcı temizleyiciler yzeylein beyazlaşmasına neden olur.

Emaye yzeyleler

- Piřirme alanında yapılacak temizlik iin mutlaka fırının sođuması beklenmelidir. Sıcak yzeylede yapılacak temizlik hem yanma tehlikesine hem de emaye yzeylede hasar oluřturacaktır.
- Emaye yzeyleleri her kullanım sonrası bulařık deterjanı, ılık su ve yumuřak bir bez ya da snger kullanarak temizleyip, kuru bir bezle kurulaıın.
- rnnzde kolay buharlı temizleme fonksiyonu varsa, hafif kalıcı olmayan kirler iin kolay buharlı temizleme yapabilirsiniz. (“Kolay Buharlı Temizleme [► 44]” blmne bakın.)
- Zor ıkan lekeler iin emayeli yzeylede kullanılan ve yetkili servis tarafından nerilen “Quick&Shine” fırın ii ve ızgara temizleyici ile izici olmayan ovma teli kullanılabilir. Harici bir fırın temizleyici kullanmayın.

Katalitik yzeyleler

- Piřirme alanındaki yan duvarlar sadece emaye yada katalik duvarlarla kaplı olabilir. Modele gre deđiřmektedir.
- Katalitik duvarlar aık mat renkli ve gzenekli yzeyleye sahiptir. Fırının katalitik duvarları temizlenmemelidir.
- Katalitik yzeyleler gzenekli yapısı sayesinde yađı emer ve yzeyle yađla doıduđunda parlamaya bařlar, bu durumda paraların deđiřtirilmesi nerilir.

Cam yzeyleler

- Cam yzeyleleri temizlerken, sert metal kazıyıcılar ve ařındırıcı temizlik malzemelerini kullanmayın. Cam yzeyleye zarar verebilir.
- Bulařık deterjanı, ılık su ve cam yzeylelere zel mikrofiber bir bez kullanarak temizleyip, yine temiz kuru bir mikrofiber bez ile kurulaıın.
- Temizlik sonrasında deterjan kalıntısı var ise sođuk su ile silip, temiz kuru bir mikrofiber bez ile kurulaıın. Kalacak deterjan artıkları bir sonraki kullanımda cam yzeyleye zarar verebilir.
- Cam yzeyle zerinde kurumuř artıkları hibir kořulda tırtıklı bıaklarla, bulařık teliyle ya da benzer izici aralarla temizlenmemelidir.
- Cam yzeylede bulunan kalsiyum lekelerini (sarı lekeler) piyasada bulunan kire gidecilerle, sirke ya da limon suyu gibi kire skc bir maddeyle ıkabilirsiniz.
- Yzeyle fazla kirlenmiře, temizleyici maddeyi kirin zerine bir sngerle srn ve iyice iřlemesi iin uzun sre bekleyin. Daha sonra ıslak bir bezle cam yzeyleyi temizleyin.
- Cam yzeylede meydana gelen renk atmaları ve lekeler normal bir durum olup kusur deđildir.

Plastik paralar ve boyalı yzeyleler

- Plastik paralar ve boyalı yzeyleleri bulařık deterjanı, ılık su ve yumuřak bir bez ya da snger kullanarak temizleyip, kuru bir bezle kurulaıın.
- Sert metal kazıyıcılar ve ařındırıcı temizlik malzemelerini kullanmayın. Yzeylelere zarar verebilir.
- rn paralarının birleřim yerlerinin nemli ve deterjanlı kalmamasına dikkat edin. Aksi takdirde bu birleřim yerlerinde korozyon meydana gelebilir.

9.2 Aksesuarların Temizliđi

Kullanma kılavuzunda aksi belirtilmedike rn aksesuarlarını bulařık makinesinde yıkamayın.

9.3 Ocağın Temizlenmesi

Ocak gözü temizliği

1. Ocağı temizlemeden önce tencere taşıyıcılarını, ocak gözü şapkalarını ve kafalarını ocanın üzerinden alın.
2. Ocağınızın yüzeyini, yüzey tipine (emaye, cam, inoks v.b.) göre genel temizlik bilgilerinde yer alan önerilere göre temizleyin.
3. Ocak gözü odasını deterjanlı bir bez ya da çizici olmayan yumuşak bir fırça ile temizleyin. Yemek artıklarının kalmadığından emin olun.
4. Buji ve termik elemanları (ateşlemeli ve termik elemanlı modellerde) çok iyi sıkılmış bir bezle silin. Daha sonra temiz bir bezle kurulayın. Bujinin ve termik elemanının tamamen kuru olmasına dikkat edin.
5. Ocak gözü şapkalarını ve kafalarını her kullanımdan sonra deterjanlı su ile temizleyin ve kurulayın.
6. Zor çıkan lekeler için ocak gözü şapka ve kafalarını bulaşık deterjanlı ya da sabunlu, sıcağa yakın ılık suda en az 15 dakika bekletin. Çizmeyen ve metal olmayan bir fırça ile temizleyin.
7. Özellikle emayeli ocak gözü şapkalarında zor çıkan lekeler için emayeli yüzeylerde kullanılan yetkili servis tarafından önerilen "Quick&Shine" fırın içi ve ızgara temizleyiciler kullanılabilir.
8. Ocak gözü kafalarını temizlerken kesinlikle fırın içi temizleyici, kireç çözücü gibi agresif deterjanlar ile temas ettirmeyin kararmasına sebep olur.
9. Tencere taşıyıcılarını her kullanımdan sonra deterjanlı su çizici olmayan yumuşak bir fırça ile temizleyin ve kurulayın.
10. Ocak gözü şapkaları ve tencere taşıyıcıları ıslak olarak kullanıldığında ısının etkisiyle kalıcı kireç lekeleri oluşturabilir. Kullanımdan önce kuru olmasına dikkat edin.

11. Sırasıyla ocak gözü kafalarını, şapkalarını ve tencere taşıyıcılarını yerlerine yerleştirin.
12. Tencere taşıyıcıları yerlerine yerleştirirken; ocak gözlerini ortalayacak şekilde yerleştirilmesine dikkat edin. Pimli modellerde, bek tablasındaki pimleri tencere taşıyıcılarında bulunan pim yuvalarına oturtun.

Ocak gözü (yanıcı) parçalarının birleştirilmesi

1. Ocak gözü temizlendikten sonra şekildedeki gibi parçaları yerleştirin.
2. Ocak gözü kafasını, ocak gözü buji (4) deliğinden geçecek şekilde oturtun. Ocak gözü kafasını sağa/sola çevirerek ocak gözü odasına oturduğundan emin olun.
3. Ocak gözü şapkasını, ocak gözü kafası üzerine oturtun.

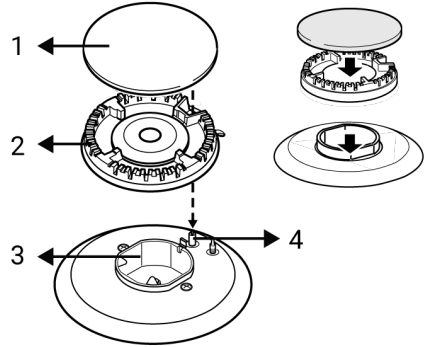

- 1 Ocak gözü şapkası
- 2 Ocak gözü kafası
- 3 Ocak gözü odası
- 4 Buji (ateşleme olan ürünlerde)

9.4 Kontrol Panelin Temizliği

- Düğmeden kontrollü panelleri temizlerken, paneli ve düğmeleri nemli yumuşak bir bez ile silip kuru bir bezle kurulayın. Paneli temizleme için düğmeleri ve altındaki contaları sökmeyin. Kontrol paneli ve düğmeleri hasar görebilir.

- Dügmeden kontrollü inox olan panelleri temizlerken, inox temizleyicileri düğme etrafında kullanmayın. Düğme etrafında bulunan göstergeler silinebilir.
- Dokunmatik kontrol panelleri nemli yumuşak bir bez ile temizleyip kuru bir bezle kurulayın. Ürününüzde tuş kilidi özelliği varsa kontrol panel temizliği yapmadan önce tuş kilidini ayarlayın. Aksi takdirde tuşlarda hatalı algılama görülebilir.

9.5 Fırın içinin (pişirme bölmesinin) temizlenmesi

Fırınınızın içindeki yüzey tiplerine göre “Genel Temizlik Bilgileri” bölümünde anlatılan temizleme adımlarını uygulayın.

Fırının yan duvarlarının temizlenmesi

Pişirme alanındaki yan duvarlar sadece emaye yada katalik duvarlarla kaplı olabilir. Modele göre değişmektedir. Katalik duvar var ise bilgi için “Katalitik yüzeyler” bölümüne bakın.

Ürününüz tel raflı model ise yan duvarlarınızı temizlemeden önce tel rafları yerinden çıkarın. Sonrasında yan duvar yüzey tipine göre “Genel Temizlik Bilgileri” bölümünde anlatıldığı şekilde temizliği tamamlayın.

Yan tel rafların yerinden çıkarmak için:

1. Tel rafın ön tarafını, yan duvara ters yönde çekerek çıkarın.
2. Tel rafı kendinize doğru çekerek, rafı tamamen çıkarın.

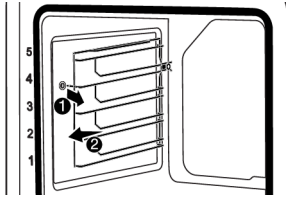

3. Tel rafların yeniden takılması için, sökerken uygulanan işlemler, sırasıyla sondan başa doğru tekrar uygulanmalıdır.

9.6 Kolay Buharlı Temizleme

Fırın içerisinde oluşacak buhar ve fırın içi yüzeylerinde yoğunlaşan su damlacıkları sayesinde yumuşayan (uzun süredir kalmayan) kirlerin kolayca temizlenmesini sağlar.

1. Fırın içerisinde tüm aksesuarları çıkarın.
2. Fırın tepsisine 500 ml su ekleyin ve tepsiyi fırının 2. rafına yerleştirin.

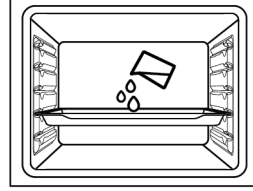

3. Fırını kolay buharlı temizleme çalışma moduna ayarlayarak 100°C de 15 dakika çalıştırın.

Hemen kapağı açıp fırın iç yüzeylerini ıslak bir sünger veya bezle silin. Kapağı açarken buhar çıkışı olacaktır. Bu durum yanma riski oluşturabilir. Kapağı açarken dikkatli olun. Çıkmayan kirler için bulaşık deterjanı, ılık su ve yumuşak bir bez ya da sünger kullanarak temizleyip, kuru bir bezle kurulayın.



Kolay buharlı temizleme fonksiyonunda, fırınınızda oluşan hafif kirlenin yumuşaması için eklenen suyun buharlaşarak fırın içi ve fırın kapağında yoğunlaşması beklenmektedir. Fırın kapağında oluşan yoğunlaşma, fırın kapağının açılması esnasında etrafa damlayabilir. Fırın kapağını açar açmaz yoğunlaşmayı silin.

(Ürün modeline bağlı olarak değişir. Ürününüzde bulunmayabilir.) Fırın içi yoğunlaşma sonrası fırın altında bulunan havuz kanalında su birikintisi veya nemlenme meydana gelebilir. Kullanım sonrası bu havuz kanalını da nemli bir bez ile silip kurulayın.

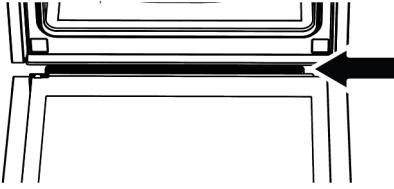

9.7 Fırın Kapağının Temizlenmesi

Fırınınızın kapağını ve kapak camlarını temizlemek için sökebilirsiniz. Kapak ve camlarının nasıl söküleceğini “**Fırın kapağının sökülmesi**” ve “**Kapak iç camlarının yerinden çıkarılması**” bölümlerinde anlatılmıştır. Kapak iç camlarının çıkardıktan sonra bulaşık deterjanı, ılık su ve yumuşak bir bez ya da sünger kullanarak temizleyip, kuru bir bezle kurulaşın. Fırın camında oluşabilecek kireç kalıntısı için camı sirke ile silip durulaşın.



Fırın kapağını ve camını temizlemek için sert aşındırıcı temizlik maddeleri, metal kazıyıcılar, bulaşık teli veya çamaşır suyu gibi yüzeye zarar verecek malzemeler kullanmayın.

Fırın kapağının sökülmesi

1. Fırın kapağını açın.
2. Şekilde görüldüğü gibi, sağda ve solda bulunan ön kapak menteşe yuvasındaki klipsleri aşağıya doğru bastırarak açın.
3. Menteşe tipi (A), (B), (C) tipi olmak üzere ürün modeline göre değişiklik gösterir. Aşağıdaki şekillerde her menteşe tipinin nasıl açılacağı gösterilmiştir.
4. (A) tipi menteşe normal kapak tiplerinde bulunmaktadır.

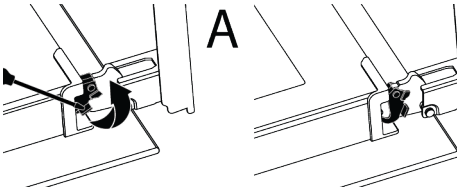

5. (B) tipi menteşe, yumuşak kapanan kapak tiplerinde bulunmaktadır.

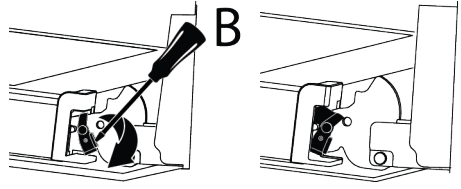

6. (C) tipi menteşe, yumuşak açılan/kapanan kapak tiplerinde bulunmaktadır.

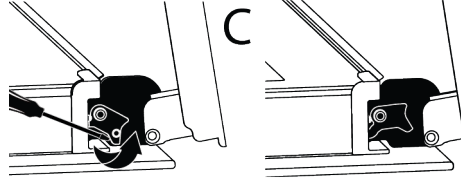

7. Fırın kapağını yarı açık pozisyona getirin.

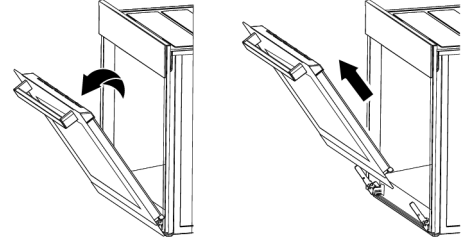

8. Boşta çıkan kapağı yukarı doğru çekerek sağ ve sol menteşelerden kurtarıp yerinden çıkarın.



Kapağın yeniden takılması için, sökerken uygulanan işlemler, sırasıyla sondan başa doğru tekrar uygulanmalıdır. Kapağı takarken, menteşe yuvasındaki klipsleri kapamayı unutmayın.

9.8 Kapak İç Camının Yerinden Çıkarılması

Ürünün ön kapak iç camı temizlemek üzere sökülebilir.

1. Fırın kapağını açın.

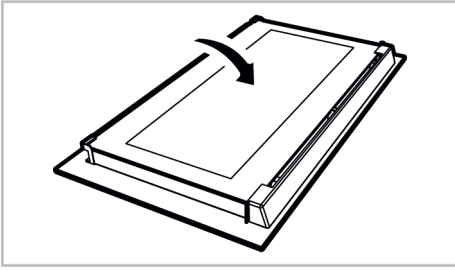

2. Ön kapağın üst kısmında takılı olan plastik parçayı kendinize doğru çekerek çıkarın.

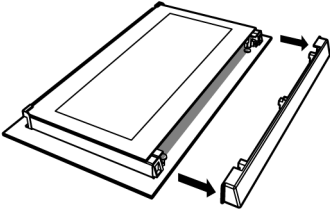

3. Şekilde görüldüğü gibi, en iç camı (1) "A" yönünde hafifçe yukarı doğru kaldırarak "B" yönünde çekerek çıkarın.

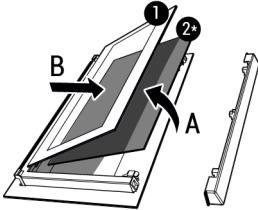

- 1 En içteki cam
 - 2* İç cam (ürününüzde bulunmayabilir)
4. Ürününüzde bir iç cam (2) varsa ; iç camı (2) sökmek için de aynı işlemi tekrarlayın.
 5. Kapağı yeniden gruplamanın ilk adımı ; iç camı (2) yerine takmaktır. Camın pahlı köşesini, plastik yuvanın pahlı köşesini karşılayacak şekilde yerleştirin. (Ürününüzde bir iç cam varsa). İç cam (2), en içteki cama (1) yakın olan plastik yuvaya takılmalıdır.
 6. En içerideki camı (1) yerine takarken ; camın baskılı yüzünün iç cama bakacak şekilde takılmasına dikkat edilmelidir.

En içteki camın (1) alt köşelerinin, alt plastik yuvalarına denk gelecek şekilde yerleştirilmesi önemlidir.

7. Plastik parçayı, "klik" sesi gelinceye kadar çerçeveye doğru itin.

9.9 Fırın Lambasının Temizliği

Pişirme alanında bulunan fırın lambasının cam kapağın kirlenmesi durumunda; bulaşık deterjanı, ılık su ve yumuşak bir bez ya da sünger kullanarak temizleyip, kuru bir bezle kurulayın. Fırın lamba arızası durumunda ilerleyen bölümleri takip ederek fırın lambasını değiştirebilirsiniz.

Fırın lambasının değiştirilmesi

Genel Uyarılar

- Fırın lambasını değiştirmeden önce elektrik çarpması riskini ortadan kaldırmak için, elektrik bağlantısını kesin ve fırının soğumasını bekleyin. Sıcak yüzeyler yanıklara neden olabilir!
- Bu fırında gücü 40 W'tan az, yüksekliği 60 mm'den az, çapı 30 mm'den küçük akkor lamba veya G9 soketli, 60 W'tan az güçte halojen lamba kullanılmaktadır. Lambalar 300 °C' nin üzerindeki sıcaklıklarda çalışmaya uygundur. Fırın lambaları Yetkili Servislerden veya lisanslı teknisyenlerden temin edilebilir. Bu ürün G enerji sınıfında lamba içermektedir.
- Lambanın konumu, şekilde gösterilenden farklı olabilir.
- Bu üründe kullanılan lamba ev odalarının aydınlatmasında kullanım için uygun değildir. Bu lambanın amacı kullanıcının gıda ürünlerini görmesinde yardımcı olmaktır.
- Bu üründe kullanılan lambalar 50 °C'nin üzerindeki sıcaklıklar gibi aşırı fiziksel koşullara dayanmalıdır.

Fırınıızda yuvarlak lamba varsa,

1. Ürünün elektrik bağlantısını kesin.
2. Cam kapağı saatin aksi yönde çevirerek çıkartın.



3. Fırın lambanız aşağıdaki şekilde görülen (A) tipi modelse, fırın lambasını şekilde görüldüğü gibi çevirerek çıkarın ve yeniyle değiştirin. Eğer (B) tipi modelse şekilde görüldüğü gibi çekerek çıkarın ve yeniyle değiştirin.

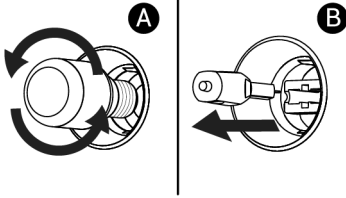

4. Cam kapağı tekrar yerine takın.

Fırınıızda kare lamba varsa,

1. Ürünün elektrik bağlantısını kesin.
2. Tel rafları anlatıma göre sökün.

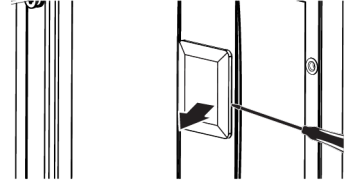

3. Lambanın koruyucu cam kapağı bir tornavida ile kaldırın. Ürününüzdeki kare lamba üzerinde vida var ise önce vidayı çıkarın.
4. Fırın lambanız aşağıdaki şekilde görülen (A) tipi modelse, fırın lambasını şekilde görüldüğü gibi çevirerek çıkarın ve yeniyle değiştirin. Eğer (B) tipi modelse şekilde görüldüğü gibi çekerek çıkarın ve yeniyle değiştirin.

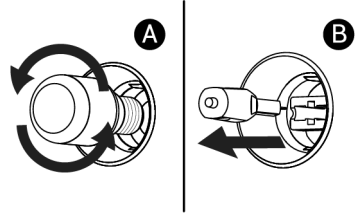

5. Cam kapağı ve tel rafları tekrar yerlerine takın.

10 Sorun Giderme

Bu bölümdeki talimatları uygulamanıza rağmen sorunu gideremezseniz ürünü satın aldığınız bayi ya da Yetkili Servise başvurun. Çalışmayan ürünü kendiniz onarmayı asla denemeyin.

Fırın çalışırken fırından buhar çıkıyor.

- Çalışma sırasında buhar çıkması normaldir. >>> Bu bir hata değildir.

Pişirme esnasında su damlacıkları çıkıyor.

- Pişirme sırasında ortaya çıkan buhar ürünün dışındaki soğuk yüzeylere temas ettiğinde yoğunlaşır ve su damlacıkları oluşurabilir. >>> Bu bir hata değildir.

Ürün ısınırken ve soğurken metal sesleri geliyor.

- Metal parçalar ısındığı zaman genişerek ses çıkarabilir. >>> Bu bir hata değildir.

Ürün çalışmıyor.

- Sigorta bozuk veya atmış olabilir. >>> Sigorta kutusundaki sigortaları kontrol edin. Gerekirse, bunları değiştirin veya yeniden devreye sokun.
- Ürünün fişi (topraklı) prize takılmamış olabilir. >>> Fişin prize takılıp takılmadığını kontrol edin.
- (Ürününüzde saat varsa) Kontrol paneldeki tuşlar çalışmıyor. >>> Ürününüzde tuş kilidi varsa tuş kilidi etkin olabilir, Tuş kilidini devre dışı bırakın.

Fırın lambası yanmıyor.

- Fırının lambası bozuk olabilir. >>> Fırının lambasını değiştirin.
- Elektrik gelmiyordur. >>> Evinizde elektrik olup olmadığını ve sigorta kutusundaki sigortaları kontrol edin. Gerekirse, sigortaları değiştirin veya yeniden devreye sokun.

Fırın ısınmıyor.

- Fırın belirli bir pişirme fonksiyonuna ve/veya sıcaklığa ayarlanmamış olabilir. >>> Fırını belirli bir pişirme fonksiyonuna ve/veya sıcaklığa ayarlayın.
- Saatli modellerde; saat ayarlanmamış. >>> Saati ayarlayın.
- Elektrik gelmiyordur. >>> Evinizde elektrik olup olmadığını ve sigorta kutusundaki sigortaları kontrol edin. Gerekirse, sigortaları değiştirin veya yeniden devreye sokun.

Ateşleme kıvılcımı çıkmıyor.

- Akım yok. >>> Sigorta kutusundaki sigortaları kontrol edin.
- Saatli modellerde; saat ayarlanmamış. >>> Saati ayarlayın.

(Saatli modellerde) Saat ekranı yanıp sönmüyor ya da saat sembolü yanık kalmış.

- Daha önce elektrik kesintisi meydana gelmiş. >>> Zaman ayarını yapın / Ürün fonksiyon düğmelerini kapatarak, tekrar istediğiniz konuma getirin.

Müşteri Memnuniyeti Politikası

Müşterilerimizin istek ve önerilerini her kanaldan karşılamaktan mutluluk duyarız.

Kanallarımız:

Çağrı Merkezimiz:

0850 210 0 888

(Sabit telefonlardan veya cep telefonlarından alan kodu çevirmeden arayın*)

Diğer Numaramız:

0216 585 8 888

- Çağrı Merkezimiz haftanın 7 günü 24 saat hizmet vermektedir.

- Çağrı Merkezimiz ile yaptığınız görüşmeler iletişim hizmeti aldığınız operatör firma tarafından sizin için tanımlanan tarifeye göre ücretlendirilir.

- Sabit veya cep telefonlarınızdan alan kodu tuşlamadan çağrı merkezi numaramızı arayarak ürününüz ile ilgili arzu ettiğiniz hizmeti talep edebilirsiniz.

Whatsapp Numaramız: 0544 444 0 888

Faks Numaramız: 0216 423 2353

Web Adresimiz: www.arcelik.com.tr

E-posta Adresimiz:

musteri.hizmetleri@arcelik.com.tr

Destek ve Bilgi Merkezi:

<https://destekvebilgimerkezi.arcelik.com.tr/s/>

Sosyal Medya Hesaplarımız:

<https://www.instagram.com/arcelik/>

<https://twitter.com/arcelik>

<https://www.facebook.com/arcelik/>

<https://www.youtube.com/user/tvarcelik>

Posta Adresimiz:

Arçelik A.Ş. Karaağaç Caddesi No:2-6 34445,

Sütlüce / İSTANBUL

Bayilerimiz:

<https://www.arcelik.com.tr/arcelik-bayileri>

Yetkili Servislerimiz:

<https://www.arcelik.com.tr/yetkili-servisler/>

- Online servis randevusu almak için,

- <http://digital.arcelik.com.tr>

- Tüm yetkili servis istasyonu bilgilerimiz, Ticaret Bakanlığı tarafından oluşturulan "Servis Bilgi Sistemi"nde (www.servis.gov.tr) yer almaktadır.

- Yedek parça malzemeleri yetkili servislerimizden temin edilebilir.

Müşterilerimizden iletilen istek ve önerilerin Arçelik'e ulaştığı bilgisini, müşteri profili ayrımı yapılmaksızın kendilerine 24 saat içinde veririz.

Müşteri Hizmetleri sürecimiz:

Müşterilerimizin istek ve önerilerini;

- İzlenebilir, raporlanabilir, şeffaf ve güvenli tek bir bilgi havuzunda toplarız.

- Yasal düzenlemelere uygun, objektif, adil ve gizlilik içinde ele alır ve değerlendiririz.

- Bu geri bildirimleri süreçlerimizin daha mükemmel hale getirilmesinde kullanırız.

Arçelik olarak, mükemmel müşteri deneyimini yaşatmayı ana ilke olarak kabul eder, müşteri odaklı bir yaklaşım benimseriz.

Bütün süreçlerimizi yönetim sistemi ile entegre ederek birbirini kontrol eden bir yapı geliştirilmesini sağlarız. Yönetim hedeflerini de bu sistem üzerinden besleriz.

Aşağıdaki önerilere uymanızı rica ederiz.

Ürününüzü aldığımızda Garanti belgesini Yetkili Satıcınıza onaylattırınız.

Ürününüzü kullanma kılavuzu esaslarına göre kullanınız.

Ürününüz ile ilgili hizmet talebiniz olduğunda yukarıdaki telefon numaralarından Çağrı Merkezimize başvurunuz.

Hizmet için gelen teknisyene "teknisyen kimlik kartı" nı sorunuz.

İşiniz bittiğinde Yetkili servis teknisyeninden "Hizmet Fişi" istemeyi unutmayınız. alacağınız "Hizmet Fişi" , ilerde ürününüzde meydana gelebilecek herhangi bir sorunda size yarar sağlayacaktır.

Ürünün kullanım ömrü: 10 yıldır. (Ürünün fonksiyonunu yerine getirebilmesi için gerekli yedek parça bulundurma süresi)

Hizmet Talebinin Deęerlendirilmesi

1

Müşteri Başvurusu

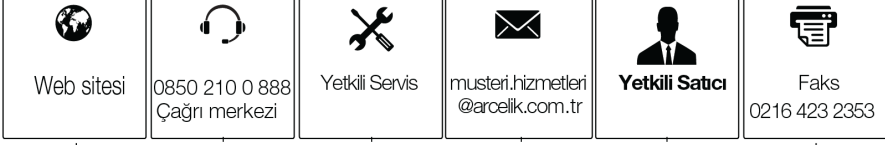

2

Başvuru kaydı

Başvuru Konusu
Müşteri Adı, Soyadı
Müşteri Telefonu
Müşteri Adresi

3

Hizmet talebinin alınması

- Hizmet talebi analizi
- Hizmet hakkında müşterinin bilgilendirilmesi (Keşif,nakliye,montaj,bilgi,onarım,deęişim vb.)
- Hizmet hakkında gerekli işlemin gerçekleştirilmesi

4

Müşteri memnuniyetinin alınması

Memnun

Memnun
deęil

5

Başvuru kaydının kapatılıp, bilgilerin saklanması

Kullanım Hataları ve Garanti ile İlgili Dikkat Edilmesi Gereken Hususlar

Aşağıda belirtilen sorunların giderilmesi ücret karşılığında yapılır. Bu durumlar için garanti şartları uygulanmaz;

1. Kullanım hatalarından kaynaklanan hasar ve arızalar,
2. Malın tüketiciye tesliminden sonraki yükleme, boşaltma, taşıma vb. sırasında oluşan hasar ve arızalar,
3. Malın kullanıldığı yerin elektrik (priz, gerilim, topraklama vb.), su (su basıncı, musluk vb.), doğalgaz, telefon, internet vb. şebekesi ve/veya altyapısı (gider, zemin, ortam vb.) kaynaklı meydana gelen hasar ve arızalar,
4. Doğa olayları ve yangın, su baskını vb. kaynaklı meydana gelen hasar ve arızalar,
5. Malın tanıtma ve kullanma kılavuzlarında yer alan hususlara aykırı kullanılmasından kaynaklanan hasar ve arızalar,
6. Malın, 6502 sayılı Tüketicinin Korunması Hakkındaki Kanununda tarif edilen şekli ile ticari veya mesleki amaçlarla kullanımı durumunda ortaya çıkan hasar ve arızalar,
7. Mala yetkisiz kişiler tarafından bakım, onarım veya başka bir nedenle müdahale edilmesi durumlarında mala verilmiş garanti sona erecektir.

Garanti uygulaması sırasında değiştirilen malın garanti süresi, satın alınan malın kalan garanti süresi ile sınırlıdır.

Arçelik A.Ş. tarafından üretilmiştir.

Menşei: Türkiye

GARANTİ ŞARTLARI

- 1- Garanti süresi, malın teslim tarihinden itibaren başlar ve 3 yıldır.
- 2- Mala ilişkin tanıma ve kullanma kılavuzunda gösterildiği şekilde kullanılmalı ve Arçelik A.Ş.'nin yetkili kıldığı servis çalışanları dışındaki şahıslar tarafından bakım, onarım veya başka bir nedenle müdahale edilmemiş olması şartıyla, malın bütün parçaları dahil olmak üzere tamamını; malzeme, işçilik ve üretim hatalarına karşı malın teslim tarihinden itibaren yukarıda belirtilen süre kadar garanti eder.
- 3- Malın ayıplı olduğunun anlaşılması durumunda tüketici, 6502 sayılı Tüketicinin Korunması Hakkında Kanununun 11 inci maddesinde yer alan;
 - a. Sözleşmeden dönme,
 - b. Satış bedelinden indirim isteme,
 - c. Ücretsiz onarılmasını isteme,
 - ç. Satılanın ayıpsız bir misli ile değiştirilmesini isteme, haklarından birini kullanabilir.
- 4- Tüketicinin bu haklardan ücretsiz onarım hakkını seçmesi durumunda satıcı; işçilik masrafı, değiştirilen parça bedeli ya da başka herhangi bir ad altında hiçbir ücret talep etmeksizin malın onarımını yapmak veya yaptırmakla yükümlüdür. Tüketici ücretsiz onarım hakkını üretici veya ithalatçıya karşı da kullanabilir. Satıcı, üretici ve ithalatçı tüketicinin bu hakkını kullanmasından müteselsilen sorumludur.
- 5-Tüketicinin, ücretsiz onarım hakkını kullanması halinde malın;
 - Garanti süresi içinde tekrar arızalanması,
 - Tamiri için gereken azami sürenin aşılması,
 - Tamirinin mümkün olmadığının, yetkili servis istasyonu, satıcı, üretici veya ithalatçı tarafından bir raporla belirlenmesi durumlarında;tüketici malın bedel iadesini, ayıp oranında bedel indirimini veya imkân varsa malın ayıpsız misli ile değiştirilmesini satıcıdan talep edebilir. Satıcı, tüketicinin talebini reddedemez. Bu talebin yerine getirilmemesi durumunda satıcı, üretici ve ithalatçı müteselsilen sorumludur.
- 6- İlgili mevzuatlarda belirlenen kullanım ömrü süresince malın azami tamir süresi 20 iş gününü, geçemez. Bu süre, garanti süresi içerisinde mala ilişkin arızanın yetkili servis istasyonuna veya satıcıya bildirim tarihi, garanti süresi dışında ise malın yetkili servis istasyonuna teslim tarihinden itibaren başlar. Garanti kapsamı içerisindeki malın arızasının 10 iş günü içerisinde giderilememesi halinde, üretici veya ithalatçı; malın tamiri tamamlanıncaya kadar, benzer özelliklere sahip başka bir malı tüketicinin kullanımına tahsis etmek zorundadır. Benzer özelliklere sahip başka bir malın tüketici tarafından istenmemesi halinde üretici veya ithalatçılar bu yükümlülüğünden kurtulur. Malın garanti süresi içerisinde arızalanması durumunda, tamirde geçen süre garanti süresine eklenir.
- 7- Malın kullanma kılavuzunda yer alan hususlara aykırı kullanılmasından kaynaklanan hasar ve arızalar garanti kapsamı dışındadır.
- 8- Tüketici, garantiden doğan haklarının kullanılması ile ilgili olarak çıkabilecek uyuşmazlıklarda yerleşim yerinin bulunduğu veya tüketici işleminin yapıldığı yerdeki Tüketici Hakem Heyetine veya Tüketici Mahkemesine başvurabilir.
- 9- Satıcı tarafından bu Garanti Belgesinin verilmemesi durumunda tüketici, Ticaret Bakanlığı Tüketicinin Korunması ve Piyasa Gözetimi Genel Müdürlüğüne başvurabilir.

Üretici veya İthalatçı Firmamız;

Ünvanı : Arçelik A.Ş.
Adresi : Arçelik A.Ş. Karaağaç Caddesi No:2-6, 34445,
Sütlüce / İSTANBUL
Telefon : (0-216) 585 8 888
Fax : (0-216) 423 23 53
web adres : www.arcelik.com.tr

Malın

Markası : Arçelik
Cinsi :
Modeli :
Bandrol ve Seri No :
Garanti Süresi : 3 yıl
Azami Tamir Süresi : 20 iş günü

GENEL MÜDÜR

**Arçelik A.Ş.**

GENEL MÜDÜR YRD.

**Satıcı Firmamız;**

Ünvanı : Arçelik A.Ş.
Adresi : Arçelik A.Ş. Karaağaç Caddesi No:2-6, 34445,
Sütlüce / İSTANBUL
Telefon : (0-216) 585 8 888
Fax : (0-216) 423 23 53
e-posta : www.arcelik.com.tr

Fatura Tarih ve Sayısı :
Teslim Tarihi ve Yeri :
Yetkilinin İmzası :
Firmamızın Kaşesi :